

SK-DRG

**Slovak
Diagnosis
Related
Groups**

System 2022

**Definičná príručka
Zväzok 4
(DRG Q01Z-Z66Z)**

□ 2021 by Úrad pre dohľad nad zdravotnou starostlivosťou - Centrum pre klasifikačný systém a Institut für das Entgeltsystem im Krankenhaus GmbH (InEK), Siegburg, Nemecko

Všetky práva vyhradené.

Definičné príručky pre SK-DRG systém sú chránené podľa autorského zákona. Každé využitie presahujúce hranice medzinárodne platných zákonov o autorských právach a podmienok "Zmluvy o spolupráci pri zavádzaní systému DRG v Slovenskej republike" medzi Institut für das Entgeltsystem im Krankenhaus GmbH a Úradom pre dohľad nad zdravotnou starostlivosťou (ÚDZS) je bez písomného súhlasu ÚDZS neprípustné.

SK-DRG Systém 2022
Definičná príručka

MDC 16

Choroby krvi, krvotvorných
orgánov a imunitného systému

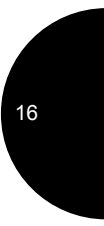
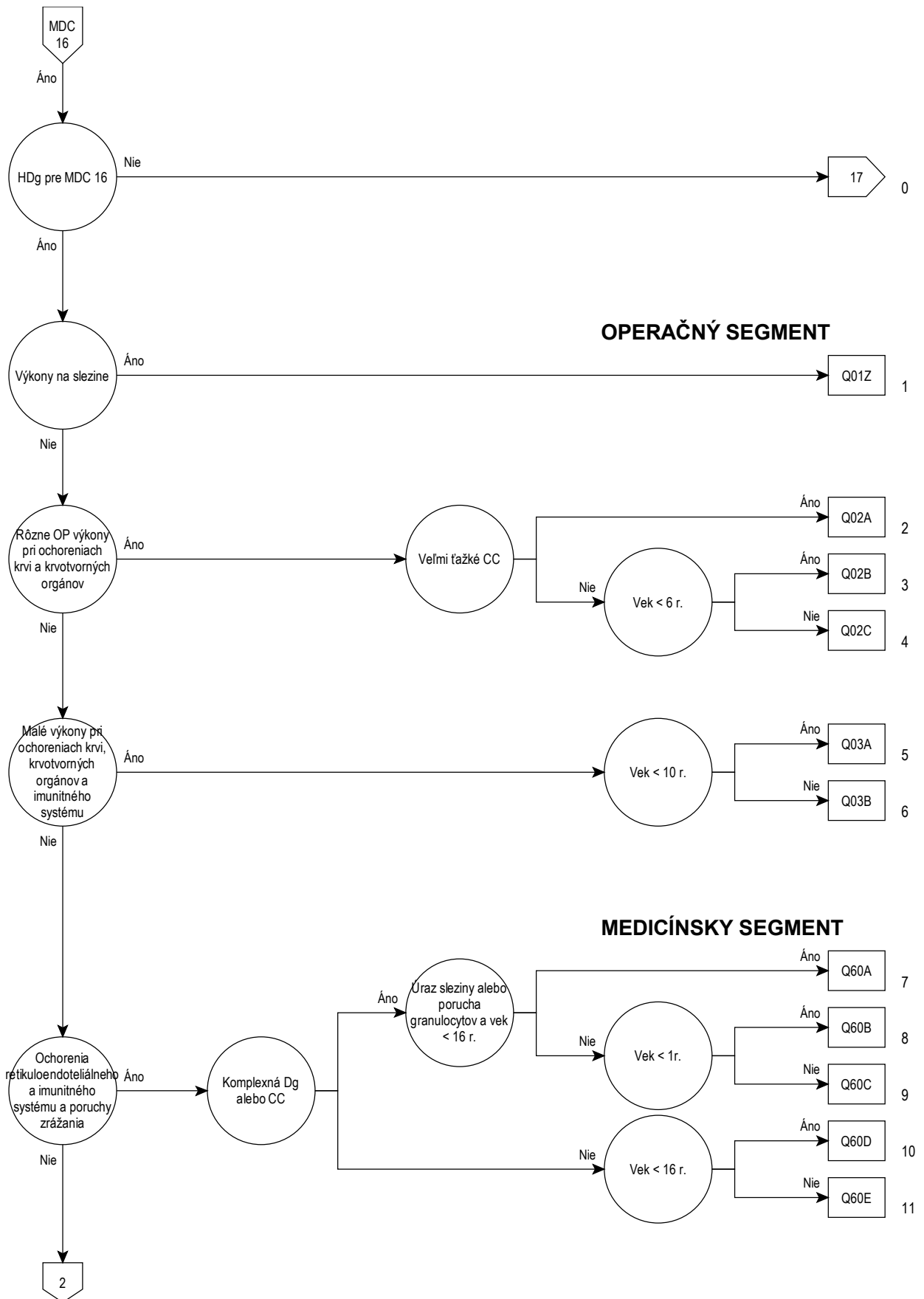

16

OPERAČNÝ SEGMENT

MEDICÍNSKY SEGMENT

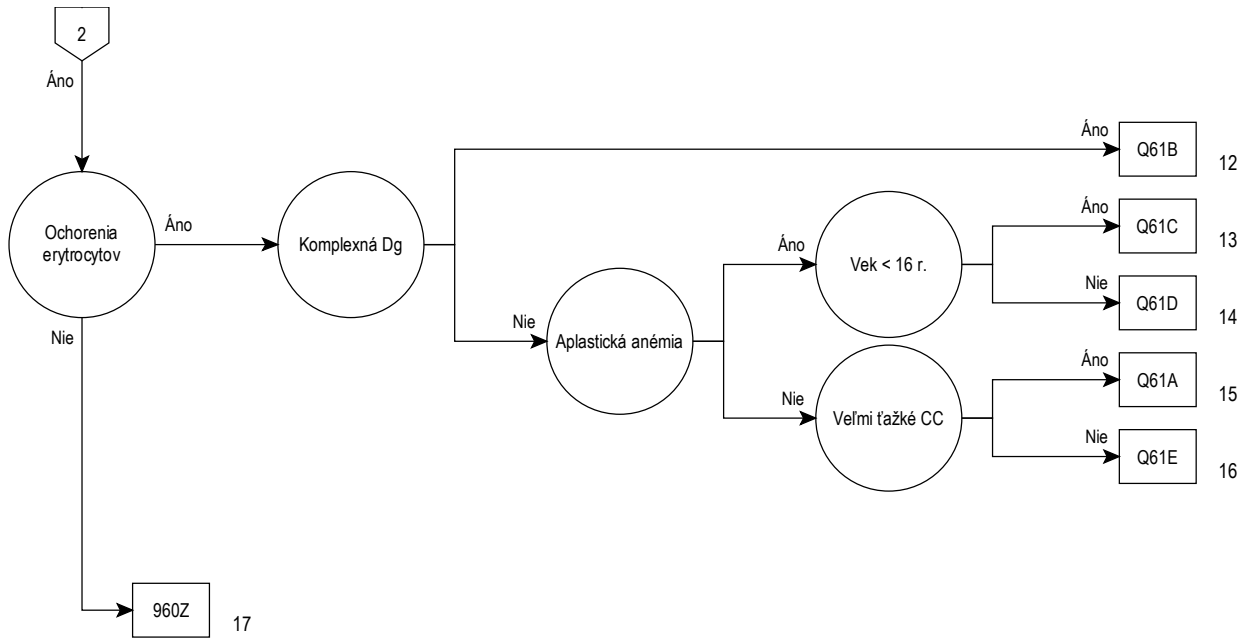

Rozhodovacia logika MDC 16

HDg v tabuľke MDC16-0

Hlavná diagnóza pre MDC 16 (MDC16-0)

A28.1	Choroba z mačacieho škrabnutia	D60.9	Získaná čistá aplázia červených krviniek, bližšie neurčená
C95.8	Leukémia refraktérna na štandardnú indukčnú liečbu	D61.0	Vrodená aplastická anémia
D15.0	Nezhubný nádor týmusu	D61.10	Aplastická anémia zapríčinená cytostatickou liečbou
D18.10	Lymfangióm - hygroma colli cysticum	D61.18	Iná aplastická anémia zapríčinená liekmi
D18.11	Lymfangióm axily	D61.19	Aplastická anémia zapríčinená liekmi, bližšie neurčená
D18.12	Lymfangióm ingvíny	D61.2	Aplastická anémia z iných vonkajších príčin
D18.13	Lymfangióm retroperitonea	D61.3	Idiopatická aplastická anémia
D18.18	Lymfangióm na inom mieste	D61.8	Iná aplastická anémia, bližšie určená
D18.19	Lymfangióm bez bližšieho určenia miesta	D61.9	Aplastická anémia, bližšie neurčená
D36.0	Nezhubný nádor lymfatických uzlín	D62	Akútna posthemoragická anémia
D47.2	Monoklonová gamapatia nejasného významu (MGUS)	D63.0	Anémia pri nádorových chorobách
D50.0	Anémia z nedostatku železa pri chronických stratách krvi (D50.0)	D63.8	Anémia pri iných chron. chobách zatried. inde
D50.1	Sideropenická dysfágia	D64.0	Dedičná sideroblastová [sideroachrestická] anémia
D50.8	Iná anémia z nedostatku železa	D64.1	Sekundárna sideroblastová anémia zapríč. ochorením
D50.9	Bližšie neurčená anémia z nedostatku železa	D64.2	Sekundárna sideroblastová anémia zapríč. liekmi toxic. lát.
D51.0	Anémia z nedostatku vit. B12 zapríč. nedost. vnútor. faktora	D64.3	Iná sideroblastová [sideroachrestická] anémia
D51.1	Anémia z ned. vit. B12 zapríč. sel. malabs. vit. B12 s proteinúrou.	D64.4	Vrodená dyserythropoetická anémia
D51.2	Anémia z nedostatku transkobalamínu II	D64.8	Iná bližšie určená anémia
D51.3	Iná anémia z nedostatku vitamínu B12 v potrave	D64.9	Anémia, bližšie neurčená
D51.8	Iná anémia z nedostatku vitamínu B12	D65.0	Získaná afibrinogenémia
D51.9	Bližšie neurčená anémia z nedostatku vitamínu B12	D65.1	Diseminovaná intravaskulárna koagulácia [DIK, DIC]
D52.0	Anémia z nedostatku kyseliny listovej v potrave	D65.2	Získané fibrinolytické krvácanie
D52.1	Anémia z nedostatku kyseliny listovej zapríč. liekmi	D65.9	Defibrinačný syndróm, bližšie neurčený
D52.8	Iná anémia z nedostatku kyseliny listovej	D66	Dedičný nedostatok faktora VIII
D52.9	Anémia z nedostatku kyseliny listovej, bliž. neurč.	D67	Dedičný nedostatok faktora IX
D53.0	Anémia z nedostatku bielkovín	D68.0	Von Willebrandova choroba
D53.1	Iná megaloblastová anémia, nezatriedená inde	D68.1	Dedičný nedostatok faktora XI
D53.2	Skorbutová anémia	D68.2	Dedičný nedostatok iných koagulačných faktorov
D53.8	Iná bližšie určená nutričná anémia	D68.30	Stav krvácanosti zapríčinený antikoagulantami
D53.9	Bližšie neurčená nutričná anémia	D68.31	Stav krvácanosti zapríč. zvýš. protilátok proti faktoru VIII
D55.0	Anémia zapríč. nedost. aktiv. glukóza-6-fosfát-dehydrogenázy	D68.32	Stav krvác. zapr. zvýš. plazma. konc. protil. proti i. fak. zráž. krvi
D55.1	Anémia zapríč. inou poruchou metabolizmu glutatiónu	D68.38	Iný stav krvác. zapr. i. a b. n. protilátkami
D55.2	Anémia zapríčinená poruchou enzýmov glykolýzy	D68.4	Získaný nedostatok koagulačného faktora
D55.3	Anémia zapríčinená poruchou metabolizmu nukleotidov	D68.5	Primárny trombofilný stav (trombofília)
D55.8	Iná anémia zapríčinená poruchou enzýmov	D68.6	Iný trombofilný stav (trombofília)
D55.9	Anémia zapríčinená poruchou enzýmov, bliž. neurč.	D68.8	Iná porucha zrážanlivosti krvi, bližšie určená
D56.0	Alfa-talasémia	D68.9	Porucha zrážanlivosti krvi, bližšie neurčená
D56.1	Beta-talasémia	D69.0	Alergická purpura
D56.2	Delta-beta-talasémia	D69.1	Kvalitatívna porucha doštičiek
D56.3	Talasemická črta	D69.2	Iná netrombocytopenická purpura
D56.4	Dedičné pretrvávajúce fetálneho hemoglobínu	D69.3	Idiopatická trombocytopenická purpura
D56.8	Iná talasémia	D69.40	Iná primárna trombocytopen. nereag. na transf. lieč.
D56.9	Talasémia, bližšie neurčená	D69.41	Iná primárna trombocytopen. reag. na transf. lieč.
D57.0	Kosáčikovitá anémia s krízou	D69.52	Trombocytopenia indukovaná heparínom, typ I
D57.1	Kosáčikovitá anémia bez krízy	D69.53	Trombocytopenia zapríčinená heparínom, typ II
D57.2	Zdvojená heterozygotná kosáčikovitá choroba	D69.57	Iná sekundár. trombocytopen. označ. ako refrakt. na transf. lieč.
D57.3	Kosáčikovitá črta	D69.58	Iná sekundár. trombocytopen. neozn. ako refrak. na transf. lieč.
D57.8	Iná kosáčikovitá porucha	D69.59	Sekundárna trombocytopenia, bližšie neurčená
D58.0	Dedičná sférocytóza	D69.60	Trombocytopen. ,bliž. neu. označ. ako nereag. na transf. lieč.
D58.1	Dedičná eliptocytóza	D69.61	Trombocytopen. ,bliž. neu. neozn. ako nereag. na transf. lieč.
D58.2	Iná hemoglobinopatia	D69.8	Iný stav krvácanosti, bližšie určený
D58.8	Iná dedičná hemolytická anémia, bližšie určená	D69.9	Stav krvácanosti, bližšie neurčený
D58.9	Dedičná hemolytická anémia, bližšie neurčená	D70.0	Vrodená agranulocytóza a neutropénia
D59.0	Autoimunitná hemolytická anémia zapríčinená liekmi	D70.10	Agranulocytóza a neutrop. zapr. liek. s krit. f. do 4 dní
D59.1	Iná autoimunitná hemolytická anémia	D70.11	Agranulocytóz a neutrop. zapr. liek. s krit. f. 10 do 20 dní
D59.2	Neautoimunitná hemolytická anémia zapr. liek.	D70.12	Agranulocytóz a neutrop. zapr. liek. s krit. f. 20 a viac dní
D59.4	Iná neautoimunitná hemolytická anémia	D70.13	Agranulocytóz a neutrop. zapr. liek. s krit. f. 4 do 7 dní
D59.5	Paroxysmálna nočná hemoglobinúria	D70.14	Agranulocytóz a neutrop. zapr. liek. s krit. f. 7 do 10 dní
D59.6	Hemoglobinúria zapríč. hemolýzou z iných vonk. príčin	D70.18	Agranulocytóz a neutrop. zapr. liek. s i. priebehom
D59.8	Iná získaná hemolytická anémia	D70.19	Agranulocytóz a neutrop. zapr. liek. , b. n.
D59.9	Získaná hemolytická anémia, bližšie neurčená	D70.3	Iná agranulocytóza
D60.0	Chronická získaná čistá aplázia červených krviniek	D70.5	Cyklická neutropénia
D60.1	Prechodná získaná čistá aplázia červených krviniek	D70.6	Iná neutropénia
D60.8	Iná získaná čistá aplázia červených krviniek	D70.7	Neutropénia, bližšie neurčená

D71	Funkčná porucha polymorfonukleárných neutrofilov	D89.9	Porucha s účasťou imunitných mechan.,b.n.
D72.0	Genetická anomália leukocytov	D90	Imunodef.po ožiarení,po chemoter.a po i.imunosupr.výk.
D72.1	Eozinofília	E32.0	Pretrvávajúca hyperplázia týmusu
D72.8	Iná bližšie určená porucha leukocytov	E32.1	Absces týmusu
D72.9	Porucha leukocytov,bližšie neurčená	E32.8	Iná choroba týmusu
D73.0	Hyposplenizmus	E32.9	Choroba týmusu, bližšie neurčená
D73.1	Hypersplenizmus	E83.1	Porucha metabolizmu železa
D73.2	Chronická kongestívna splenomegália	I88.1	Chronická lymfadenitída okr.mezenter.lymfadenitídy
D73.3	Absces sleziny	I88.8	Iná nešpecifická lymfadenitída
D73.4	Cysta sleziny	I88.9	Nešpecifická lymfadenitída,bližšie neurčená
D73.5	Infarkt sleziny	I89.8	Iné neinfekčné chor.lymfatických ciev a lymfat.uzlín,b.u.
D73.8	Iná choroba sleziny	I89.9	Neinfekčná choroba lymfatických ciev a lymfat.uzlín,b.n.
D73.9	Choroba sleziny,bližšie neurčená	L04.0	Akútny zápal lymfatických uzlín tváre,hlavy a krku
D74.0	Vrodená methemoglobinémia	L04.1	Akútny zápal lymfatických uzlín hrudníka
D74.8	Iná methemoglobinémia	L04.2	Akútny zápal lymfatických uzlín hornej končatiny
D74.9	Methemoglobinémia,bližšie neurčená	L04.3	Akútny zápal lymfatických uzlín dolnej končatiny
D75.0	Familiárna erytrocytóza	L04.8	Akútny zápal lymfatických uzlín na inom mieste
D75.1	Sekundárna polyglobúlia [polycytémia]	L04.9	Akútny zápal lymfatických uzlín,bližšie neurčený
D75.8	Iná bliž.ur.choroba krvi a krvotvorných ústrojov	P53	Hemoragická choroba plodu a novorodenca
D75.9	Choroba krvi a krvotvorných ústrojov b.n.	P55.0	Rh izoimunizácia plodu a novorodenca
D77	Iné poruchy krvi a krvotv.org.pri chor.z.i.	P55.1	ABO izoimunizácia plodu a novorodenca
D80.0	Dedičná hypogamaglobulinémia	P55.8	Iná hemolytická choroba plodu a novorodenca
D80.1	Nefamiliárna hypogamaglobulinémia	P55.9	Hemolytická chor.plodu a novorod.,b.n.
D80.2	Selektívny nedostatok imunoglobulínu A [IgA]	P60	Diseminovaná intravaskulárna koagul.plodu a novorod.
D80.3	Selektívny nedostatok podtried imunoglobulínu G(IgG)	P61.0	Prechodná novorodenecká trombocytopenia
D80.4	Selektívny nedostatok imunoglobulínu M[IgM]	P61.2	Anémia nedonosných
D80.5	Imunodeficit so zvýšeným imunoglobulín M[IgM]	P61.3	Vrodená anémia z fetálnej straty krvi
D80.6	Deficit protil.s takmer norm.imunoglob./s hyperimunog.	P61.4	Iná vrodená anémia,nezatriedené inde
D80.7	Prechodná hypogamaglobulinémia v detstve	P61.5	Prechodná novorodenecká neutropénia
D80.8	Iný imunodeficit s prevahou nedostatku protilátok	P61.6	Iná prechodná novorodenecká porucha zrážania
D80.9	Imunodef.bliž.neurč s prevahou nedostatku protilátok	Q89.0	Vrodená chyba sleziny
D81.0	Ťažký komb.imunodef.(SCID)s retikulovou dysgenézou	R16.1	Splenomegália,nezatriedená inde
D81.1	Ťažký komb.imunodef.(SCID)s malým počtom T-bun.a B-buniek	R23.3	Spontánne ekchymózy
D81.2	Ťažký komb.imunodef.(SCID)s malým/norm.počtom B-buniek	R59.0	Lokalizované zväčšenie lymfatických uzlín
D81.4	Nezelofov syndróm	R59.1	Generalizované zväčšenie lymfatických uzlín
D81.6	Deficit hlavného komplexu histokompatibility I.triedy	R59.9	Zväčšenie lymfatických uzlín,bližšie neurčené
D81.7	Deficit hlavného komplexu histokompatibility II.triedy	R71	Abnormality červených krviniek
D81.8	Iný kombinovaný imunodeficit	R72	Abnormality bielych krviniek,nezatriedené inde
D81.9	Kombinovaný imunodeficit,bližšie neurčený	R75	Laboratórny dôkaz vírusu ľudskej imunodeficiencie (HIV)
D82.0	Wiskottov-Aldrichov syndróm	R76.0	Zvýšený titer protilátky
D82.1	Di Georgeov syndróm	R76.8	Iné abnormál.imuno.nálezy v krvnom sére,b.u.
D82.2	Imunodeficit spojený s disproporčným malým vzrastom	R76.9	Abnormálny imuno.nález v krvnom sére,b.n.
D82.3	Imunodef.spoj.s vrod.defektnou odpov.na EBV	S36.00	Poranenie slezinybližšie neurčené
D82.4	Syndróm nadbytku imunoglobulínu E [IgE]	S36.01	Hematóm sleziny
D82.8	Imunodef.spojený s i.ťažkými poruchami,b.u.	S36.02	Roztrhnutie puzdra sleziny,bez väčších trhlín parenchýmu
D82.9	Imunodef.spojený s ťažkou poruchou,b.n.	S36.03	Tržné poranenie sleziny vrátane parenchýmu
D83.0	Bežný premen.imunodef.s prev.abnor.v počte a funkcii B-buniek	S36.04	Masívna ruptúra parenchýmu sleziny
D83.1	Bežný premen.imunodeficit s prevaž.poruch.imunoreg.T-buniek	S36.08	Iné poranenie sleziny
D83.2	Bežný premen.imunodeficit s autoprotil.proti B-/T-bunkám	T80.3	Reakcia zapríčinená inkompatibilitou v systéme ABO
D83.8	Iný bežný premenlivý imunodeficit	T80.4	Reakcia zapríčinená inkompatibilitou v systéme Rh
D83.9	Bežný premenlivý imunodeficit,bližšie neurčený	T80.8	Iná kompl.po infúzii,transf.a liečebnej injekcii
D84.0	Porucha lymfocytového funkčného antigénu 1[LFA-1]	T80.9	Kompl.po infúzii,transf.a liečebnej injekcii,b.n.
D84.1	Porucha komplementového systému	T86.00	Zlyha.transpl.krv.kmeň.buniek
D84.8	Iný imunodeficit,bližšie určený	T86.01	Akút.choroba graft versus host[GVHD]:1.a 2.st.
D84.9	Imunodeficit,bližšie neurčený	T86.02	Akút.choroba graft versus host[GVHD]:3.a 4.st.
D89.0	Polyklonálna hypergamaglobulinémia	T86.03	Chron.choroba graft versus host,ohraničená forma
D89.2	Hypergamaglobulinémia,bližšie neurčená	T86.04	Chron.choroba graft versus host,rozšírená forma
D89.3	Syndróm imunitnej obnovy	T86.09	Choroba graft versus host [GVHD]: bližšie neurčená
D89.8	Iná porucha s účasťou imun.mechan.,bliž.urč.,n.i.		

ADRG Q01 Výkony na slezine

Výk. v tabuľke Q01-1

DRG Q01Z Výkony na slezine

Výkon Q01-1

13m01	Biopsia s incíziou sleziny	5m291	Autotransplantácia sleziny laparotomicky
13n0x	Biopsia s incíziou ostat. intraabdominál.orgánov	5m292	Obalenie sleziny sieťkou
5m200.0	Parciálna splenektómia:laparotomicky	5m293.10	Marsupializácia cysty sleziny:laparotomicky
5m200.3	Parciálna splenektómia:laparoskopicky	5m293.13	Marsupializácia cysty sleziny:laparoskopicky
5m201	Transabdominálna totálna splenektómia:laparot.	5m293.20	Fenestrácia cysty sleziny, laparotomicky
5m202	Splenektómia laparoskopicky	5m293.21	Fenestrácia cysty sleziny, laparoskopicky
5m203	Splenektómia a dekonexia porto-systém.anastomóz:ipt	5m294.1	Excízia ektopického tkaniva sleziny
5m290	Sutúra sleziny	5m294.x	Excízia tkaniva sleziny, iná

ADRG Q02 Rôzne OP výkony pri ochoreniach krvi, krvotvorných orgánov a imunitného systému

Každý OP-výk. okrem tabuľka Q02-1

DRG Q02A Rôzne OP výkony pri ochoreniach krvi, krvotvorných orgánov a imunitného systému pri veľmi ťažkých CC

PCCL > 3

DRG Q02B Rôzne OP výkony pri ochoreniach krvi, krvotvorných orgánov a imunitného systému bez veľmi ťažkých CC, vek < 6 rokov

Vek < 6 r.

DRG Q02C Rôzne OP výkony pri ochoreniach krvi, krvotvorných orgánov a imunitného systému bez veľmi ťažkých CC, vek > 5 rokov**Výkon Q02-1**

12m11.0↔	Perkut.(ihl.)biopsia lymf.uzlín krku	5g304	Incízia jazyka
12m11.1↔	Perkut.(ihl.)biopsia suprakl.lymf.uzlín(Virchow u)	5g404↔	Excízia priušnej žľazy
12m11.2↔	Perkut.(ihl.)biopsia axilárnych lymf.uzlín	5g607.0	Adenoidektómia otvorene chirurgicky
12m11.3	Perkut.(ihl.)biopsia mediastinál.lymf.uzlín	5g607.1	Adenoidektómia endoskopicky
12m11.4	Perkut.(ihl.)biopsia paraaortál.lymf.uzlín	5g921.10	Transorálna resekcia nádoru mäkkého podnebia
12m11.5↔	Perkut.(ihl.)biopsia iliakálnych lymf.uzlín	5g921.11	Transorálna resekcia nádoru laterálnej steny orofaryngu
12m11.6↔	Perkut.(ihl.)biopsia lymf.uzlín panvy	5g921.12	Transorálna resekcia nádoru tela jazyka
12m11.7↔	Perkut.(ihl.)biopsia inguinál.lymf.uzlín	5g921.13	Transmandibulár.res.nádoru jazyka a príľahlých štruktúr
12m13	Perkut.(ihl.)biopsia týmusu	5m100	Exstirpácia lymfatickej uzliny
12m1x↔	Perkut.(ihl.)biops.lymf.u.slez.a týmusu,ostatné	5m101	Exstirpácia supraklavikulárných LU jednostranne
12m21.0↔	Perk.(ihl.)biopsia LU krku s použ.zobr.met.	5m102↔	Exstirpácia axilárných LU jednostranne
12m21.1↔	Perk.(ihl.)biopsia suprakl.LU(Virchow u.)s použ.zobr.met.	5m130	Exstirpácia viacerých LU z toho istého miesta
12m21.2↔	Perk.(ihl.)biopsia axilár.LU s použ.zobr.met.	5m131	Selektívna disekcia cervikálnych LU jednostranne
12m21.3	Perk.(ihl.)biopsia mediastin.LU s použ.zobr.met.	5m132	Bloková disekcia supraklavikulárných LU jednostranne
12m21.4	Perk.(ihl.)biopsia paraaortál.LU s použ.zobr.met.	5m133↔	Bloková disekcia axilárných LU jednostranne
12m21.5↔	Perk.(ihl.)biopsia iliakál.LU s použ.zobr.met.	5m134↔	Exenterácia axily,disekcia axily jednostranne
12m21.6↔	Perk.(ihl.)biopsia LU panvy s použ.zobr.met.	5m136.0	Disekcia supravezokolických lymfatických uzlín:laparot.
12m21.7↔	Perk.(ihl.)biopsia inguin.LU s použ.zobr.met.	5m136.3	Disekcia supravezokolických lymfatických uzlín:laparos.
12m23	Perk.(ihl.)biopsia týmusu s použ.zobr.met.	5m137.0	Disekcia infravezokolických lymfatických uzlín:laparot.
12m2x↔	Perk.(ihl.)biops.LU,slez.týmusu zobr.met.,ostatné	5m137.3	Disekcia infravezokolických lymfatických uzlín:laparos.
13m10.0↔	Biopsia s incíziou cervikál.lymfatických uzlín	5m139	Disekcia inguinálnych LU (príp.ilioinguinálna disekcia)
13m10.1↔	Biopsia s incíziou supraklavikul.lymfatických uzlín	5m13c	Bloková disekcia iných lymfatických uzlín
13m10.2↔	Biopsia s incíziou axilár.lymfatických uzlín	5m13d.8	Paraaortálna lymfadenektómia:roboticky
13m10.6↔	Biopsia s incíziou inguinál.lymfatických uzlín	5n110	Lok.otvorená excízia ch.zm.žalúdočného tk.
13m10.x↔	Biopsia s incíziou ostatných lymfatických uzlín	5n111	Lok.laparoskop.excízia ch.zm.žalúdočného tk.
13t20.0	Biopsia s incíz.skapuly, klavikuly, costae, sterna	5n113.0	Lok.otv.chir.deštr.chor.zmen.žalúdoč.tk.elektrokoaguláciou
13t20.1↔	Biopsia s incíziou humeru	5n113.1	Lok.otv.chir.deštr.ch.zm.žalúd.tk.laser.koaguláciou
13t20.2↔	Biopsia s incíziou radia a ulny	5n113.2	Lok.otv.chir.deštr.ch.zm.žalúd.tk.termokoaguláciou
13t20.3↔	Biopsia s incíz.karpál., MTC a falangeál.kostí ruky	5n113.3	Lok.otv.chir.deštr.ch.zm.žalúd.tk.kryokoaguláciou
13t20.4	Biopsia s incíziou chrbtice	5n113.4	Lok.otv.chir.deštr.ch.zm.žalúd.tk.fotodynam.liečbou
13t20.5	Biopsia s incíziou panvy	5n113.x	Lok.otv.chir.deštrukcia chorob.zmen.žalúdoč.tk.iným spôs.
13t20.6↔	Biopsia s incíziou femuru a pately	5n114.0	Lok.laparoskop.deštr.ch.zm.žalúd.tk.elektrokoaguláciou
13t20.7↔	Biopsia s incíziou tibie a fibuly	5n114.1	Lok.laparoskop.deštr.ch.zm.žalúd.tk.laser.koaguláciou
13t20.8↔	Biopsia s incíz. tarzál., MTT a falangeál.kostí nohy	5n114.2	Lok.laparoskop.deštr.ch.zm.žalúd.tk.termokoaguláciou
5g300	Excízia hrotu alebo tela jazyka	5n114.3	Lok.laparoskop.deštr.ch.zm.žalúd.tk.kryokoaguláciou
5g301	Excízia z bázy jazyka	5n114.4	Lok.laparoskop.deštr.ch.zm.žalúd.tk.fotodynam.liečbou
5g302	Exstirpácia cudzieho telesa z jazyka	5n114.x	Lok.laparoskop.deštr.ch.zm.žalúdočného tk.,ost.
5g303	Transorál.resек.nádoru koreňa jazyka a príľah.štrukt.	5n115.0	Lok.esk.deštruk.chor.zmen.žalúdoč.tk.elektrokoaguláciou

5n115.2	Lok.esk.deštruk.ch.zmen.žalúdoč.tk.termokoaguláciou	5n45g.0	Ligatúra 1 a.haemoroidalis bez rektoanál.rekonštr.
5n115.3	Lok.esk.deštruk.ch.zmen.žalúdoč.tk.kryokoaguláciou	5n45g.1	Ligatúra 1 a. haemoroidalis s rektoanál.rekonštr.
5n219.0	Esk deštr. chor.tk.ten.čr.jednod.(Push-tech):elektrokoag.	5o353	OP evakuácia tamponády moč.mech.transuretr.
5n219.2	Esk deštr. chor.tk.ten.čr.jednoduchá:termokoagul.	5u110.0↔	Excízia ihlou označenej lézie prsníka:1lézia
5n45a	Ligatúra hemoroidov	5u110.1↔	Excízia ihlou označenej lézie prsníka:viacpočet.lézia
5n45c	Excízia hemoroidov	5u111↔	Excízia nádoru prsníka
5n45d	Deštrukcia hemoroidov	5u122	Parciálna mastektómia s disekciou lymfatických uzlín
5n45e	Operačné ošetrovanie hemoroidov so staplerom	5u123.1	Madenova mastektómia s disekciou axilárnych LU
5n45f	Excízia hemoroidov s plastickou rekonštrukciou		

ADRG Q03 Malé výkony pri ochoreniach krvi, krvotvorných orgánov a imunitného systému

Výk. v tabuľke Q02-1

DRG Q03A Malé výkony pri ochoreniach krvi, krvotvorných orgánov a imunitného systému, vek < 10 rokov

Vek < 10 r.

DRG Q03B Malé výkony pri ochoreniach krvi, krvotvorných orgánov a imunitného systému, vek > 9 rokov**Výkon Q02-1**

Pozri stranu 7.

ADRG Q60 Ochorenia retikuloendoteliálneho systému, imunitného systému a poruchy zrážania krvi

Min. 1 HDg v tabuľke Q60-1

DRG Q60A Ochorenia retikuloendoteliálneho systému, imunitného systému a poruchy zrážania krvi s komplexnou diagnózou alebo CC, s poranením sleziny alebo s poruchou granulocytov, vek < 16 rokov

(Min. 1 HDg v tabuľke Q60-2 alebo PCCL > 1) a min. 1 HDg v tabuľke Q60-3 a Vek < 16 r.

DRG Q60B Ochorenia retikuloendoteliálneho systému, imunitného systému a poruchy zrážania krvi s komplexnou diagnózou alebo CC, bez poranenia sleziny bez poruchy granulocytov, vek < 1 rok

(Min. 1 HDg v tabuľke Q60-2 alebo PCCL > 1) a Vek < 1 r.

DRG Q60C Ochorenia retikuloendoteliálneho systému, imunitného systému a poruchy zrážania krvi s komplexnou diagnózou alebo CC, bez poranenia sleziny bez poruchy granulocytov, vek > 15 rokov

Min. 1 HDg v tabuľke Q60-2 alebo PCCL > 1

DRG Q60D Ochorenia retikuloendoteliálneho systému, imunitného systému a poruchy zrážania krvi, bez komplexnej diagnózy, bez CC, vek < 16 rokov

Vek < 16 r.

DRG Q60E Ochorenia retikuloendoteliálneho systému, imunitného systému a poruchy zrážania krvi, bez komplexnej diagnózy, bez CC, vek > 15 rokov**Diagnóza Q60-1**

A28.1	Choroba z mačacieho škrabnutia	D18.19	Lymfangióm bez bližšieho určenia miesta
D15.0	Nezhubný nádor týmusu	D36.0	Nezhubný nádor lymfatických uzlín
D18.10	Lymfangióm - hygroma colli cysticum	D47.2	Monoklonová gamapatia nejasného významu (MGUS)
D18.11	Lymfangióm axily	D65.0	Získaná afibrinogénémia
D18.12	Lymfangióm ingvíny	D65.1	Diseminovaná intravaskulárna koagulácia(DIK, DIC)
D18.13	Lymfangióm retroperitonea	D65.2	Získané fibrinolytické krvácanie
D18.18	Lymfangióm na inom mieste	D65.9	Defibrinačný syndróm, bližšie neurčený

D66	Dedičný nedostatok faktora VIII	D81.2	Ťažký komb.imunodef.(SCID)s malým/norm.počtom B-buniek
D67	Dedičný nedostatok faktora IX	D81.4	Nezelofov syndróm
D68.0	Von Willebrandova choroba	D81.6	Deficit hlavného komplexu histokompatibility I.triedy
D68.1	Dedičný nedostatok faktora XI	D81.7	Deficit hlavného komplexu histokompatibility II.triedy
D68.2	Dedičný nedostatok iných koagulačných faktorov	D81.8	Iný kombinovaný imunodeficit
D68.30	Stav krvácanosti zapríčinený antikoagulanciami	D81.9	Kombinovaný imunodeficit, bližšie neurčený
D68.31	Stav krvácanosti zapríč. zvyš. protilátok proti faktoru VIII	D82.0	Wiskottov-Aldrichov syndróm
D68.32	Stav krvác.zapr.zvýš.plazma.konc.protil.proti i.fak.zráž.krvi	D82.1	Di Georgeov syndróm
D68.38	Iný stav krvác.zapr.i.a b.n.protilátkami	D82.2	Imunodeficit spojený s disproportčným malým vzrastom
D68.4	Získaný nedostatok koagulačného faktora	D82.3	Imunodef.spoj.s vrod.defektnou odpov.na EBV
D68.5	Primárny trombofilný stav (trombofília)	D82.4	Syndróm nadbytku imunoglobulínu E [IgE]
D68.6	Iný trombofilný stav (trombofília)	D82.8	Imunodef.spojený s i.ťažkými poruchami,b.u.
D68.8	Iná porucha zrážanlivosti krvi, bližšie určená	D82.9	Imunodef.spojený s ťažkou poruchou,b.n.
D68.9	Porucha zrážanlivosti krvi, bližšie neurčená	D83.0	Bežný premen.imunodef.s prev.abnor.v počte a funkcií B-buniek
D69.0	Alergická purpura	D83.1	Bežný premen.imunodeficit s prevaž.poruch.imunoreg.T-buniek
D69.1	Kvalitatívna porucha doštičiek	D83.2	Bežný premen.imunodeficit s autoprotil.proti B-/T-bunkám
D69.2	Iná netrombocytopenická purpura	D83.8	Iný bežný premenlivý imunodeficit
D69.3	Idiopatická trombocytopenická purpura	D83.9	Bežný premenlivý imunodeficit, bližšie neurčený
D69.40	Iná primárna trombocytopenieag.na transf.lieč.	D84.0	Porucha lymfocytového funkčného antigénu 1[LFA-1]
D69.41	Iná primárna trombocytopenieag.na transf.lieč.	D84.1	Porucha komplementového systému
D69.52	Trombocytopenia indukovaná heparínom, typ I	D84.8	Iný imunodeficit, bližšie určený
D69.53	Trombocytopenia zapríčinená heparínom, typ II	D84.9	Imunodeficit, bližšie neurčený
D69.57	Iná sekundár.trombocytopenie, označ. ako refrakt.na transf.lieč.	D89.0	Polyklonálna hypergamaglobulinémia
D69.58	Iná sekundár.trombocytopenie, neozn. ako refrakt.na transf.lieč.	D89.2	Hypergamaglobulinémia, bližšie neurčená
D69.59	Sekundárna trombocytopenia, bližšie neurčená	D89.3	Syndróm imunitnej obnovy
D69.60	Trombocytopenie, bliž. neu. označ. ako nereag.na transf.lieč.	D89.8	Iná porucha s účasťou imun.mechan., bliž. urč., n.i.
D69.61	Trombocytopenie, bliž. neu. neozn. ako nereag.na transf.lieč.	D89.9	Porucha s účasťou imunitných mechan., b.n.
D69.8	Iný stav krvácanosti, bližšie určený	D90	Imunodef.po ožiarení, po chemoter.a po i.imunosupr.výk.
D69.9	Stav krvácanosti, bližšie neurčený	E32.0	Pretrvávajúca hyperplázia týmusu
D70.0	Vrodená agranulocytóza a neutropénia	E32.1	Absces týmusu
D70.10	Agranulocytóza a neutrop.zapr.lieč.s krit.f.do 4 dni	E32.8	Iná choroba týmusu
D70.11	Agranulocytóza a neutrop.zapr.lieč.s krit.f.10 do 20 dni	E32.9	Choroba týmusu, bližšie neurčená
D70.12	Agranulocytóza a neutrop.zapr.lieč.s krit.f.20 a viac dni	I88.1	Chronická lymfadenitída okr.mezenter.lymfadenitidy
D70.13	Agranulocytóza a neutrop.zapr.lieč.s krit.f.4 do7 dni	I88.8	Iná nešpecifická lymfadenitída
D70.14	Agranulocytóza a neutrop.zapr.lieč.s krit.f.7 do10 dni	I88.9	Nešpecifická lymfadenitída, bližšie neurčená
D70.18	Agranulocytóza a neutrop.zapr.lieč.s i.priebehom	I89.8	Iné neinfekčné chor.lymfatických ciev a lymfat.uzlín,b.u.
D70.19	Agranulocytóza a neutrop.zapr.lieč., b.n.	I89.9	Neinfekčná choroba lymfatických ciev a lymfat.uzlín,b.n.
D70.3	Iná agranulocytóza	L04.0	Akútny zápal lymfatických uzlín tváre, hlavy a krku
D70.5	Cyklická neutropénia	L04.1	Akútny zápal lymfatických uzlín hrudníka
D70.6	Iná neutropénia	L04.2	Akútny zápal lymfatických uzlín hornej končatiny
D70.7	Neutropénia, bližšie neurčená	L04.3	Akútny zápal lymfatických uzlín dolnej končatiny
D71	Funkčná porucha polymorfonukleárných neutrofilov	L04.8	Akútny zápal lymfatických uzlín na inom mieste
D72.0	Genetická anomália leukocytov	L04.9	Akútny zápal lymfatických uzlín, bližšie neurčený
D72.1	Eozinofília	P53	Hemoragická choroba plodu a novorodenca
D72.8	Iná bližšie určená porucha leukocytov	P60	Diseminovaná intravaskulárna koagul.plodu a novorod.
D72.9	Porucha leukocytov, bližšie neurčená	P61.0	Prechodná novorodenecká trombocytopenia
D73.0	Hyposplenizmus	P61.5	Prechodná novorodenecká neutropénia
D73.1	Hypersplenizmus	P61.6	Iná prechodná novorodenecká porucha zrážania
D73.2	Chronická kongestívna splenomegália	Q89.0	Vrodená chyba sleziny
D73.3	Absces sleziny	R16.1	Splenomegália, nezatriedená inde
D73.4	Cysta sleziny	R23.3	Spontánne ekchymózy
D73.5	Infarkt sleziny	R59.0	Lokalizované zväčšenie lymfatických uzlín
D73.8	Iná choroba sleziny	R59.1	Generalizované zväčšenie lymfatických uzlín
D73.9	Choroba sleziny, bližšie neurčená	R59.9	Zväčšenie lymfatických uzlín, bližšie neurčené
D75.0	Familiárna erytrocytória	R72	Abnormality bielych krviniek, nezatriedené inde
D75.1	Sekundárna polyglobúlia [polycytémia]	R76.0	Zvýšený titer protilátok
D75.8	Iná bliž. ur. choroba krvi a krvotvorných ústrojov	R76.8	Iné abnormál.imuno.nález v krvnom sére,b.u.
D75.9	Choroba krvi a krvotvorných ústrojov b.n.	R76.9	Abnormálny imuno.nález v krvnom sére,b.n.
D80.0	Dedičná hypogamaglobulinémia	S36.00	Poranenie sleziny, bližšie neurčené
D80.1	Nefamiliárna hypogamaglobulinémia	S36.01	Hematóm sleziny
D80.2	Selektívny nedostatok imunoglobulínu A [IgA]	S36.02	Roztrhnutie puzdra sleziny, bez väčších trhlín parenchýmu
D80.3	Selektívny nedostatok podtried imunoglobulínu G [IgG]	S36.03	Tržné poranenie sleziny vrátane parenchýmu
D80.4	Selektívny nedostatok imunoglobulínu M [IgM]	S36.04	Masívna ruptúra parenchýmu sleziny
D80.5	Imunodeficit so zvýšeným imunoglobulínom M [IgM]	S36.08	Iné poranenie sleziny
D80.6	Deficit protil.s takmer norm.imunoglob./s hyperimunog.	T86.00	Zlyha.transpl.krv.kmeň.buniek
D80.7	Prechodná hypogamaglobulinémia v detstve	T86.01	Akút.choroba graft versus host[GVHD]:1.a 2.st.
D80.8	Iný imunodeficit s prevahou nedostatku protilátok	T86.02	Akút.choroba graft versus host[GVHD]:3.a 4.st.
D80.9	Imunodef.bliž.neurč s prevahou nedostatku protilátok	T86.03	Chron.choroba graft versus host, ohraničená forma
D81.0	Ťažký komb.imunodef.(SCID)s retikulovou dysgenézou	T86.04	Chron.choroba graft versus host, rozšírená forma
D81.1	Ťažký komb.imunodef.(SCID)s malým počtom T-bun.a B-buniek	T86.09	Choroba graft versus host [GVHD]: bližšie neurčená

Diagnóza Q60-2

A28.1	Choroba z mačacieho škrabnutia	D71	Funkčná porucha polymorfonukleárných neutrofilov
D15.0	Nezhubný nádor týmusu	D72.0	Genetická anomália leukocytov
D47.2	Monoklonová gamapatia nejasného významu (MGUS)	D72.1	Eozinofília
D65.0	Získaná afibrinogenémia	D73.1	Hypersplenizmus
D65.1	Diseminovaná intravaskulárna koagulácia[DIK, DIC]	D73.2	Chronická kongestívna splenomegália
D65.2	Získané fibrinolytické krvácanie	D73.3	Absces sleziny
D65.9	Defibrinačný syndróm, bližšie neurčený	D73.5	Infarkt sleziny
D66	Dedičný nedostatok faktora VIII	D73.8	Iná choroba sleziny
D67	Dedičný nedostatok faktora IX	D75.0	Familiárna erytrocytóza
D68.0	Von Willebrandova choroba	D75.1	Sekundárna polyglobúlia [polycytémia]
D68.1	Dedičný nedostatok faktora XI	D75.8	Iná bliž. ur. choroba krvi a krvotvorných ústrojov
D68.2	Dedičný nedostatok iných koagulačných faktorov	D75.9	Choroba krvi a krvotvorných ústrojov b.n.
D68.30	Stav krvácanosti zapríčinený antikoagulantami	D81.1	Ťažký komb.imunodef.(SCID)s malým počtom T-bun.a B-buniek
D68.31	Stav krvácanosti zapríč. zvyš. protilátok proti faktoru VIII	D81.2	Ťažký komb.imunodef.(SCID)s malým/norm. počtom B-buniek
D68.32	Stav krvác.zapr.zvýš.plazma.konc.protil.proti i.fak.zráž.krvi	D81.9	Kombinovaný imunodeficit, bližšie neurčený
D68.38	Iný stav krvác.zapr.i.a b.n.protilátkami	D82.0	Wiskottov-Aldrichov syndróm
D68.4	Získaný nedostatok koagulačného faktora	D82.1	Di Georgeov syndróm
D68.5	Primárny trombofilný stav (trombofília)	D82.2	Imunodeficit spojený s disproporčným malým vzrastom
D68.6	Iný trombofilný stav (trombofília)	D82.3	Imunodef.spoj.s vrod.defektnou odpov.na EBV
D68.8	Iná porucha zrážanlivosti krvi, bližšie určená	D83.0	Bežný premen.imunodef.s prev.abnor.v počte a funkcii B-buniek
D69.0	Alergická purpura	D83.1	Bežný premen.imunodeficit s prevaž.poruch.imunoreg.T-buniek
D69.1	Kvalitatívna porucha doštičiek	D83.8	Iný bežný premenlivý imunodeficit
D69.2	Iná netrombocytopenická purpura	D83.9	Bežný premenlivý imunodeficit, bližšie neurčený
D69.3	Idiopatická trombocytopenická purpura	D84.8	Iný imunodeficit, bližšie určený
D69.40	Iná primárna trombocytopenia, nereag.na transf.lieč.	D84.9	Imunodeficit, bližšie neurčený
D69.41	Iná primárna trombocytopenia, reag.na transf.lieč.	D89.0	Polyklonálna hypergamaglobulinémia
D69.52	Trombocytopenia indukovaná heparínom, typ I	D89.2	Hypergamaglobulinémia, bližšie neurčená
D69.53	Trombocytopenia zapríčinená heparínom, typ II	D89.3	Syndróm imunitnej obnovy
D69.57	Iná sekundárna trombocytopenia, označ. ako refrakt.na transf.lieč.	D89.8	Iná porucha s účaťou imun.mechan., bliž. urč., n.i.
D69.58	Iná sekundárna trombocytopenia, neozn. ako refrakt.na transf.lieč.	D90	Imunodef. po ožiarení, po chemoter. a po i.imunosupr.výk.
D69.59	Sekundárna trombocytopenia, bližšie neurčená	E32.0	Pretrvávajúca hyperplázia týmusu
D69.60	Trombocytopenia, bliž. neu. označ. ako nereag.na transf.lieč.	E32.1	Absces týmusu
D69.61	Trombocytopenia, bliž. neu. neozn. ako nereag.na transf.lieč.	I89.8	Iné neinfekčné chor.lymfatických ciev a lymfat.uzlín,b.u.
D70.0	Vrodená agranulocytóza a neutropénia	P53	Hemoragická choroba plodu a novorodenca
D70.10	Agranulocytóza a neutropénia, zapr.liek.s krit.f.do 4 dni	P60	Diseminovaná intravaskulárna koagul.plodu a novorod.
D70.11	Agranulocytóza a neutropénia, zapr.liek.s krit.f.10 do 20 dni	P61.0	Prechodná novorodenecká trombocytopenia
D70.12	Agranulocytóza a neutropénia, zapr.liek.s krit.f.20 a viac dni	P61.6	Iná prechodná novorodenecká porucha zrážania
D70.13	Agranulocytóza a neutropénia, zapr.liek.s krit.f.4 do 7 dni	Q89.0	Vrodená chyba sleziny
D70.14	Agranulocytóza a neutropénia, zapr.liek.s krit.f.7 do 10 dni	R16.1	Splenomegália, nezatriedená inde
D70.18	Agranulocytóza a neutropénia, zapr.liek.s i.priebehom	R59.1	Generalizované zväčšenie lymfatických uzlín
D70.19	Agranulocytóza a neutropénia, zapr.liek., b.n.	S36.00	Poranenie sleziny, bližšie neurčené
D70.3	Iná agranulocytóza	S36.01	Hematóm sleziny
D70.5	Cyklická neutropénia	S36.02	Roztrhnutie puzdra sleziny, bez väčších trhlín parenchýmu
D70.6	Iná neutropénia	S36.03	Tržné poranenie sleziny vrátane parenchýmu
D70.7	Neutropénia, bližšie neurčená	S36.08	Iné poranenie sleziny

Diagnóza Q60-3

D71	Funkčná porucha polymorfonukleárných neutrofilov	S36.03	Tržné poranenie sleziny vrátane parenchýmu
S36.00	Poranenie sleziny, bližšie neurčené	S36.04	Masívna ruptúra parenchýmu sleziny
S36.01	Hematóm sleziny	S36.08	Iné poranenie sleziny
S36.02	Roztrhnutie puzdra sleziny, bez väčších trhlín parenchýmu		

ADRG Q61**Ochorenia erytrocytov**

HDG v tabuľke Q61-1

DRG Q61A**Ochorenia erytrocytov bez komplexnej diagnózy, bez aplastickej anémie, s veľmi ťažkými CC**

PCCL > 3

DRG Q61B**Ochorenia erytrocytov s komplexnou diagnózou**

HDG v tabuľke Q61-2

DRG Q61C Ochorenie erytrocytov bez komplexnej diagnózy, s aplastickou anémiou, vek < 16 rokov

HDg v tabuľke Q61-3 a Vek < 16 r.

DRG Q61D Ochorenia erytrocytov bez komplexnej diagnózy, s aplastickou anémiou, vek > 15 rokov

HDg v tabuľke Q61-3

DRG Q61E Ochorenia erytrocytov bez komplexnej diagnózy, bez aplastickej anémie, bez veľmi ťažkých CC**Hlavná diagnóza Q61-1**

D50.0	Anémia z nedostatku železa pri chronických stratách krvi(D50.0)	D59.1	Iná autoimunitná hemolytická anémia
D50.1	Sideropenická dysfágia	D59.2	Neautoimunitná hemolytická anémia zapr.liek.
D50.8	Iná anémia z nedostatku železa	D59.4	Iná neautoimunitná hemolytická anémia
D50.9	Bližšie neurčená anémia z nedostatku železa	D59.5	Paroxyzmálna nočná hemoglobínúria
D51.0	Anémia z nedostatku vit.B12 zapríč.nedost.vnútor.faktora	D59.6	Hemoglobínúria zapríč.hemolýzou z iných vonk.príčin
D51.1	Anémia z ned.vit.B12 zapríč.sel.malabsc.vit.B12 s proteinúr.	D59.8	Iná získaná hemolytická anémia
D51.2	Anémia z nedostatku transkobalamínu II	D59.9	Získaná hemolytická anémia,bližšie neurčená
D51.3	Iná anémia z nedostatku vitamínu B12 v potrave	D60.0	Chronická získaná čistá aplázia červených krviniek
D51.8	Iná anémia z nedostatku vitamínu B12	D60.1	Prechodná získaná čistá aplázia červených krviniek
D51.9	Bližšie neurčená anémia z nedostatku vitamínu B12	D60.8	Iná získaná čistá aplázia červených krviniek
D52.0	Anémia z nedostatku kyseliny listovej v potrave	D60.9	Získaná čistá aplázia červených krviniek,bližšie neurčená
D52.1	Anémia z nedostatku kyseliny listovej zapríč.liekmi	D61.0	Vrodená aplastická anémia
D52.8	Iná anémia z nedostatku kyseliny listovej	D61.10	Aplastická anémia zapríčinená cytostatickou liečbou
D52.9	Anémia z nedostatku kyseliny listovej,bliž.neurč.	D61.18	Iná aplastická anémia zapríčinená liekmi
D53.0	Anémia z nedostatku bielkovín	D61.19	Aplastická anémia zapríčinená liekmi,bližšie neurčená
D53.1	Iná megaloblastová anémia,nezatriedená inde	D61.2	Aplastická anémia z iných vonkajších príčin
D53.2	Skorbutová anémia	D61.3	Idiopatická aplastická anémia
D53.8	Iná bližšie určená nutričná anémia	D61.8	Iná aplastická anémia,bližšie určená
D53.9	Bližšie neurčená nutričná anémia	D61.9	Aplastická anémia,bližšie neurčená
D55.0	Anémia zapríč.nedost.aktiv.glukóza-6-fosfát-dehydrogenázy	D62	Akútna posthemoragická anémia
D55.1	Anémia zapríč.inou poruchou metabolizmu glutatiónu	D64.0	Dedičná sideroblastová [sideroachrestická] anémia
D55.2	Anémia zapríčinená poruchou enzýmov glykolýzy	D64.1	Sekundárna sideroblastová anémia zapríč.ochorením
D55.3	Anémia zapríčinená poruchou metabolizmu nukleotidov	D64.2	Sekundárna sideroblastová anémia zapríč.liekmi toxic.lát.
D55.8	Iná anémia zapríčinená poruchou enzýmov	D64.3	Iná sideroblastová [sideroachrestická] anémia
D55.9	Anémia zapríčinená poruchou enzýmov,bliž.neurč.	D64.4	Vrodená dyserythropoetická anémia
D56.0	Alfa-talasémia	D64.8	Iná bližšie určená anémia
D56.1	Beta-talasémia	D64.9	Anémia,bližšie neurčená
D56.2	Delta-beta-talasémia	D74.0	Vrodená methemoglobinémia
D56.3	Talasemická črta	D74.8	Iná methemoglobinémia
D56.4	Dedičné pretrvávanie fetálneho hemoglobínu	D74.9	Methemoglobinémia,bližšie neurčená
D56.8	Iná talasémia	E83.1	Porucha metabolizmu železa
D56.9	Talasémia,bližšie neurčená	P55.0	Rh izoimunizácia plodu a novorodenca
D57.0	Kosáčikovitá anémia s krízou	P55.1	ABO izoimunizácia plodu a novorodenca
D57.1	Kosáčikovitá anémia bez krízy	P55.8	Iná hemolytická choroba plodu a novorodenca
D57.2	Zdvojená heterozygotná kosáčikovitá choroba	P55.9	Hemolytická chor.plodu a novorod.,b.n.
D57.3	Kosáčikovitá črta	P61.2	Anémia nedonosených
D57.8	Iná kosáčikovitá porucha	P61.3	Vrodená anémia z fetálnej straty krvi
D58.0	Dedičná sférocytóza	P61.4	Iná vrodená anémia,nezatriedené inde
D58.1	Dedičná eliptocytóza	R71	Abnormality červených krviniek
D58.2	Iná hemoglobinopatia	T80.3	Reakcia zapríčinená inkompatibilitou v systéme ABO
D58.8	Iná dedičná hemolytická anémia,bližšie určená	T80.4	Reakcia zapríčinená inkompatibilitou v systéme Rh
D58.9	Dedičná hemolytická anémia,bližšie neurčená	T80.8	Iná kompl.po infúzii,transf.a liečebnej injekcii
D59.0	Autoimunitná hemolytická anémia zapríčinená liekmi	T80.9	Kompl.po infúzii,transf.a liečebnej injekcii,b.n.

Hlavná diagnóza Q61-2

D51.0	Anémia z nedostatku vit.B12 zapríč.nedost.vnútor.faktora	D51.9	Bližšie neurčená anémia z nedostatku vitamínu B12
D51.1	Anémia z ned.vit.B12 zapríč.sel.malabsc.vit.B12 s proteinúr.	D57.0	Kosáčikovitá anémia s krízou
D51.2	Anémia z nedostatku transkobalamínu II	D59.0	Autoimunitná hemolytická anémia zapríčinená liekmi
D51.3	Iná anémia z nedostatku vitamínu B12 v potrave	D59.1	Iná autoimunitná hemolytická anémia
D51.8	Iná anémia z nedostatku vitamínu B12	T80.3	Reakcia zapríčinená inkompatibilitou v systéme ABO

Hlavná diagnóza Q61-3

D61.0	Vrodená aplastická anémia	D61.2	Aplastická anémia z iných vonkajších príčin
D61.10	Aplastická anémia zapríčinená cytostatickou liečbou	D61.3	Idiopatická aplastická anémia
D61.18	Iná aplastická anémia zapríčinená liekmi	D61.8	Iná aplastická anémia, bližšie určená
D61.19	Aplastická anémia zapríčinená liekmi, bližšie neurčená	D61.9	Aplastická anémia, bližšie neurčená

MDC 17

Hematologické a zhubné
nádory

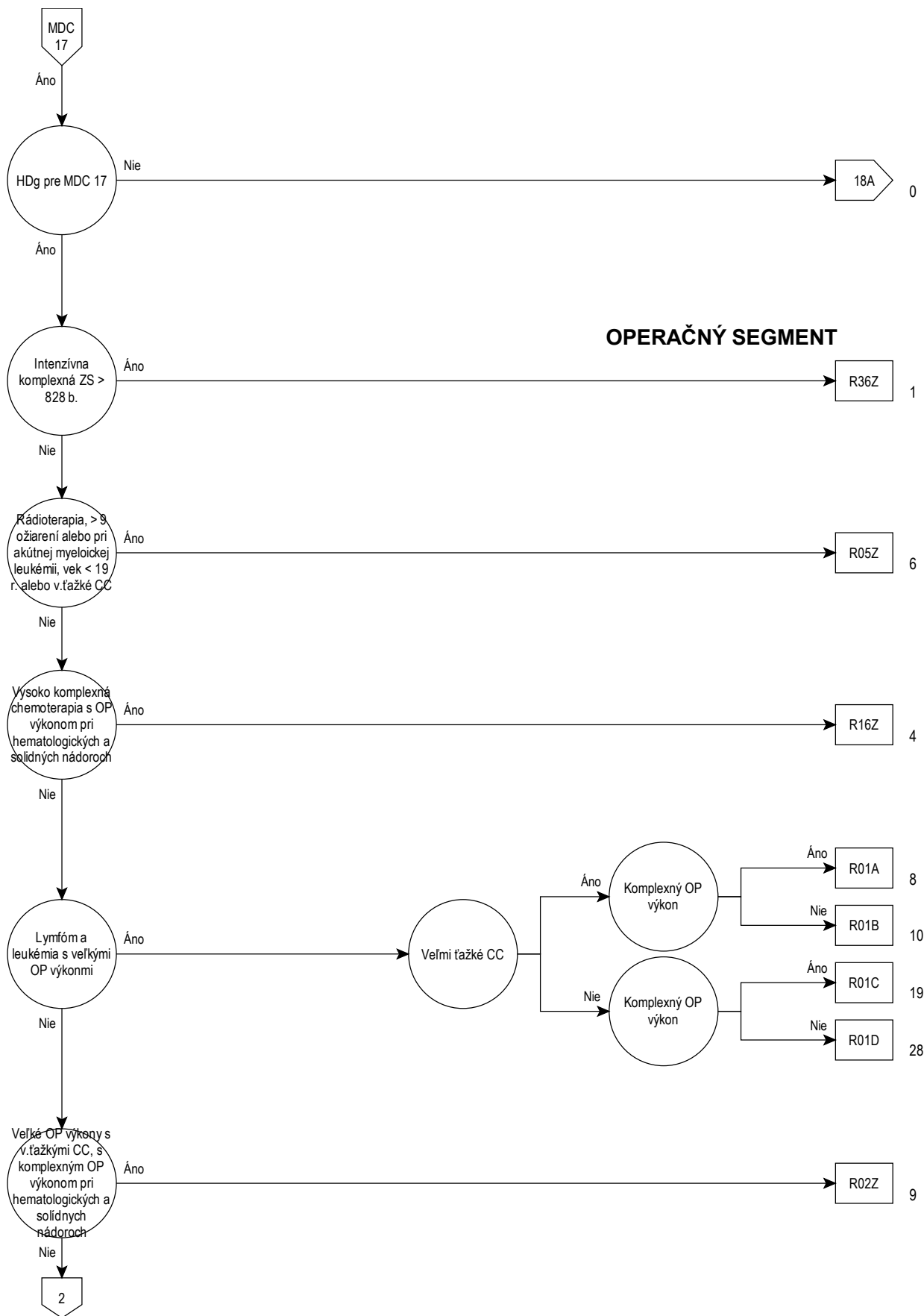

OPERAČNÝ SEGMENT



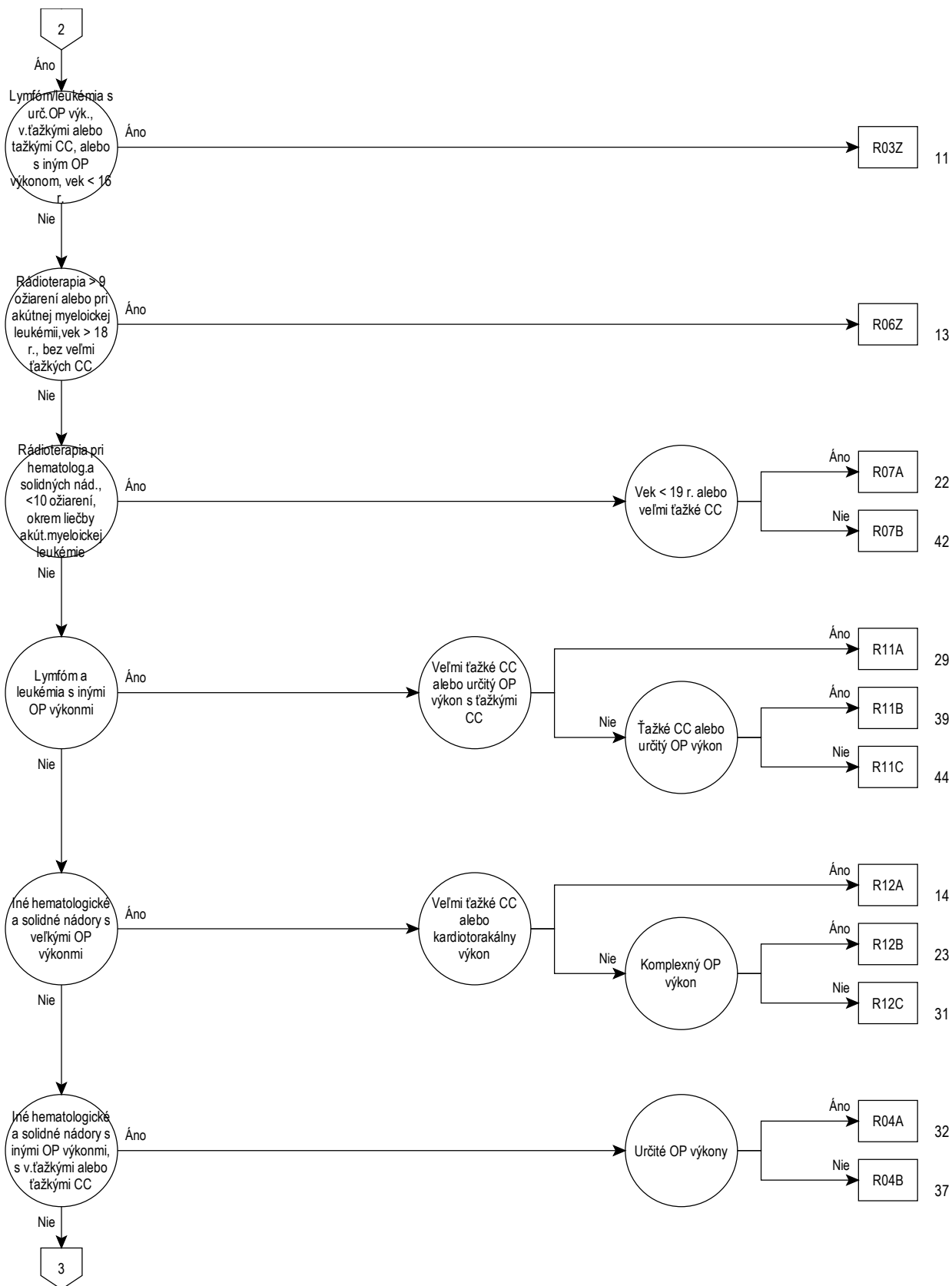

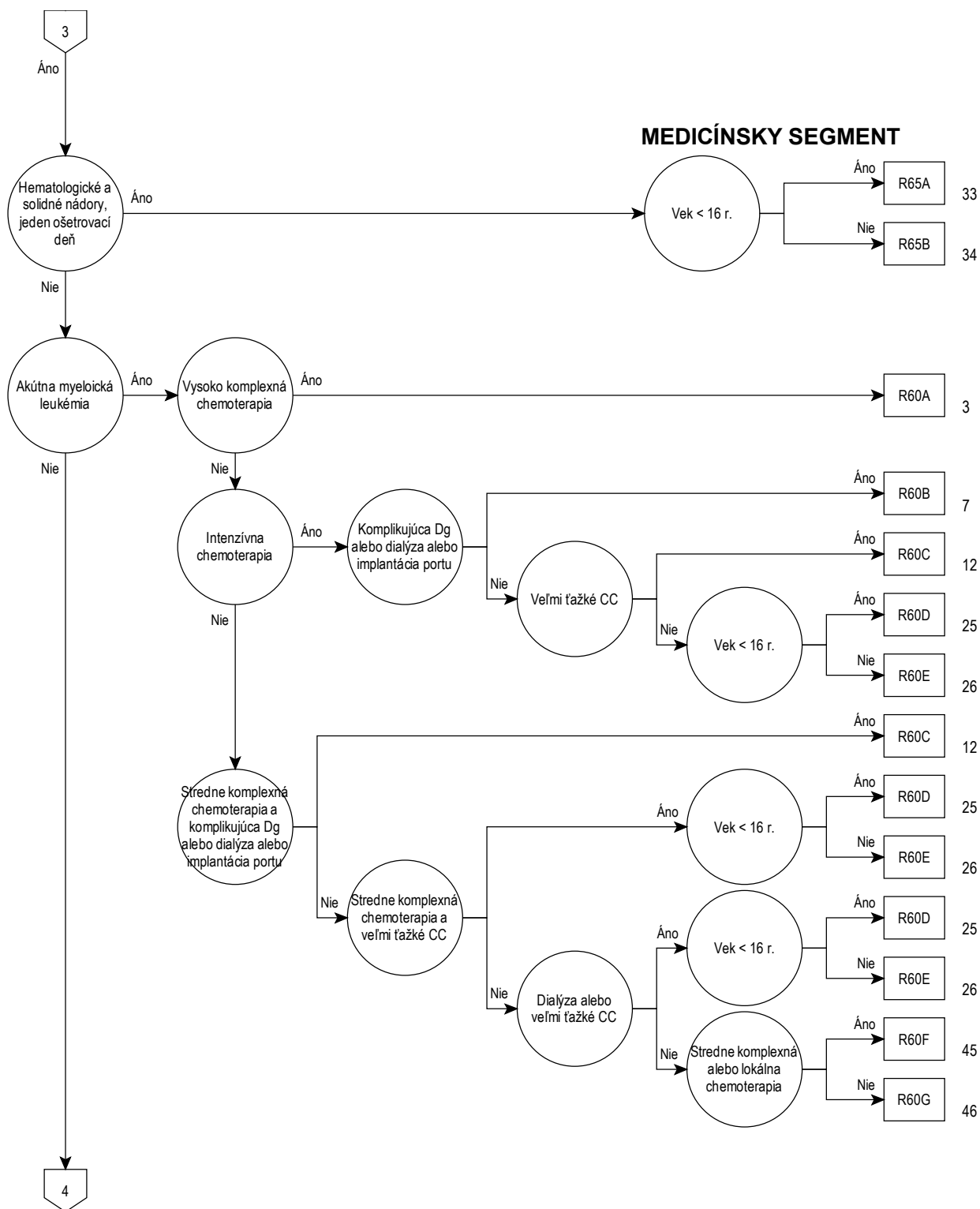

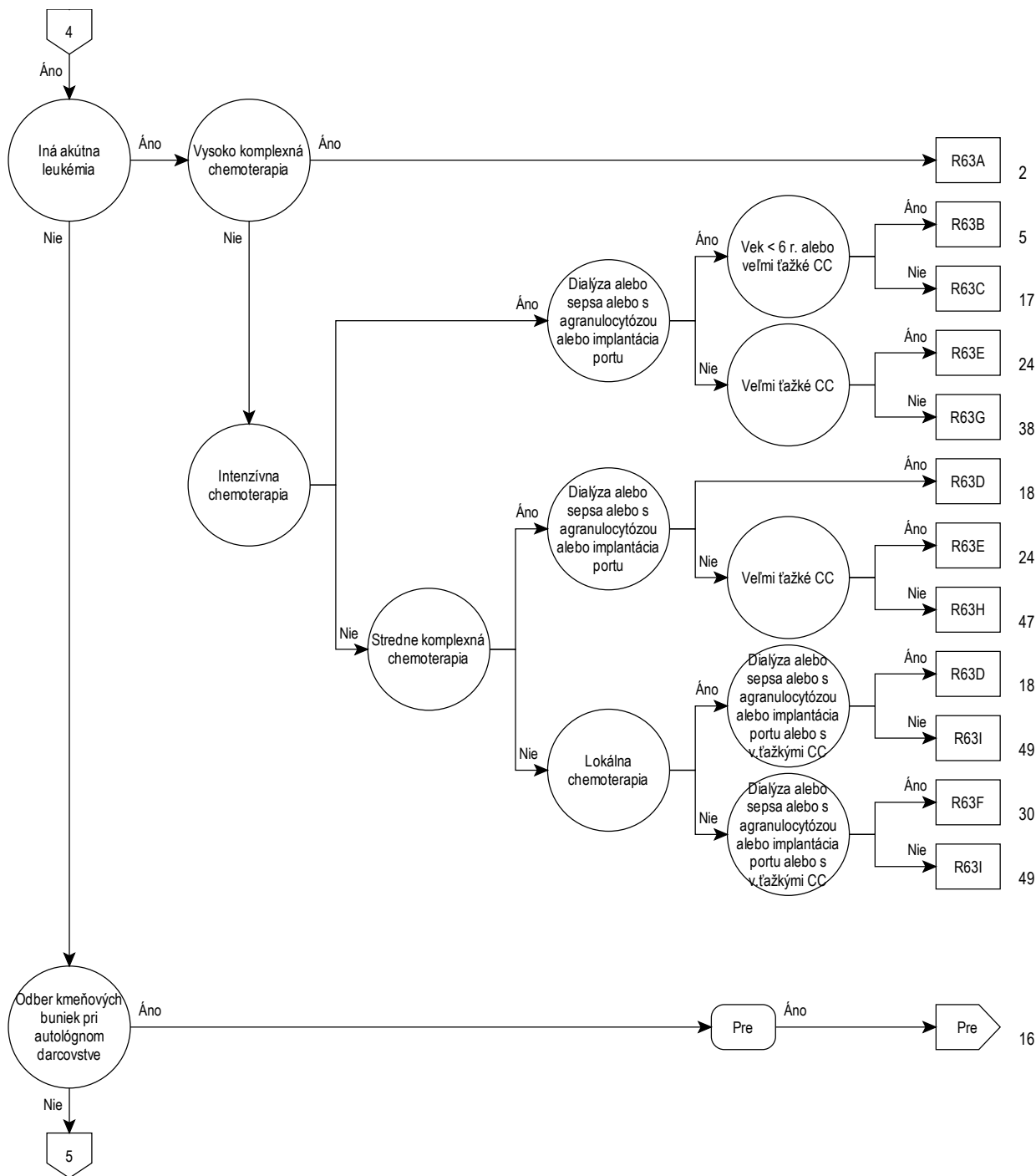

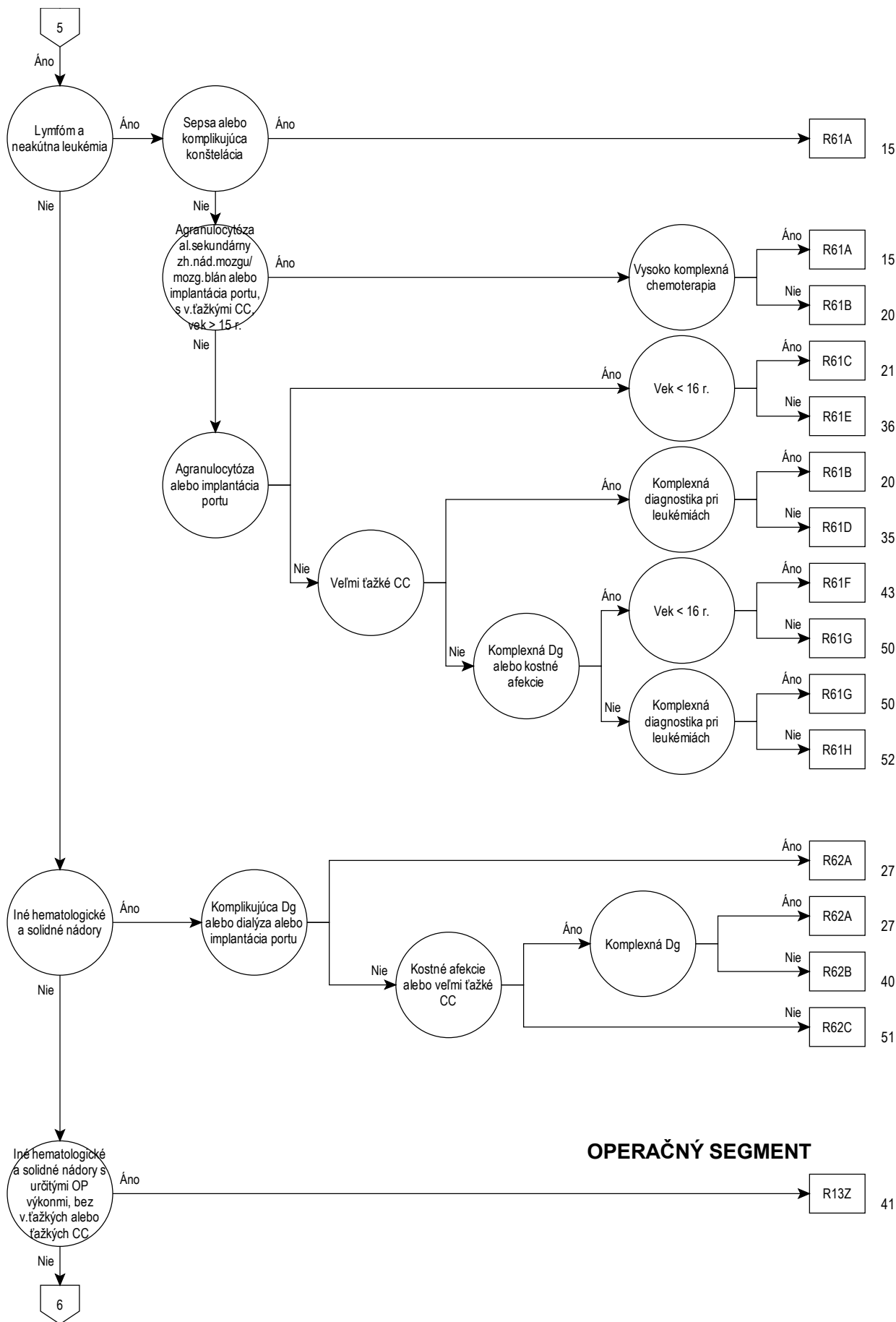

OPERAČNÝ SEGMENT



17

Rozhodovacia logika MDC 17

HDg v tabuľke MDC17-0 alebo HDg v tabuľke MDC17-0 a výk. v tabuľke MDC17-1 alebo výk. v tabuľke MDC17-2 a výk. v tabuľke MDC17-3

Hlavná diagnóza pre MDC 17 (MDC17-0)

C26.1	Zhubný nádor sleziny	C86.6	Primárna kožná CD30-positívna lymfoprolif. chor. z T-buniek
C37	Zhubný nádor týmusu	C88.00	Waldenströmova makroglobulinémia, bez komplet. remisie
C46.3	Kaposiho sarkóm lymfatických uzlín	C88.01	Waldenströmova makroglobulinémia, v komplet. remisie
C48.0	Zhubný nádor retroperitonea	C88.20	Iná choroba ťažkých reťazcov, bez komplet. rem.
C76.4	Zhubný nádor na iných a nepres. urč. miestach HK	C88.21	Iná choroba ťažkých reťazcov, v kompletnej remisii
C76.5	Zhubný nádor na iných a nepres. urč. miestach DK	C88.30	Imunoproliferatívna choroba tenkého čreva, bez komplet. rem.
C76.7	Zhubný nádor na iných a nepresne určených miestach	C88.31	Imunoproliferatívna choroba tenkého čreva, v komplet. remisii
C76.8	Zhubný nádor na iných a nepres. urč. miestach, presah. viac. obl.	C88.40	Extranod. lymf. z B-bun. marginál. zóny lymf. tka. sliz. bez kompl. r.
C77.0	Sekundárny a bliž. neu. zhub. nádor lymf. uzliny hlavy, tváre a krku	C88.41	Extranod. lymf. z B-bun. marginál. zóny lymf. tka. sliz., v kompl. r.
C77.1	Sekundárny a bliž. neu. zhub. nádor vnútrohruď. lymf. uzliny	C88.70	Iná zhubná imunoproliferatívna choroba, bez komplet. rem.
C77.2	Sekundárny a bliž. neu. zhub. nádor vnútrobruš. lymf. uzliny	C88.71	Iná zhubná imunoproliferatívna choroba, v komplet. rem.
C77.3	Sekundárny a bliž. neu. zhub. nádor lymf. uzliny pazuchy a HK	C88.90	Zhubná imunoproliferatívna choroba, bliž. neurč., bez kompl. rem.
C77.4	Sekundárny a bliž. neu. zhub. nádor lymf. uzliny slabiny a DK	C88.91	Zhubná imunoproliferatívna choroba, bliž. neurč., v kompl. rem.
C77.5	Sekundárny a bliž. neu. zhub. nádor vnútropanv. lymf. uzliny	C90.00	Mnohopočetný myelóm, bez kompletnej remisie
C77.8	Sekundárny a bliž. neu. zhub. nádor lymf. uzliny viac. obl.	C90.01	Mnohopočetný myelóm, v kompletnej remisii
C77.9	Sekundárny a bliž. neu. zhub. nádor bliž. neurč. lymf. uzlín	C90.10	Plazmocytová leukémia, bez kompletnej remisie
C79.83	Sekundárny zhubný nádor perikardu	C90.11	Plazmocytová leukémia, v kompletnej remisii
C79.84	Iné sekundárne zhubné nádory srdca	C90.20	Extramedulárny plazmocytóm, bez kompletnej remisie
C79.88	Sekundárny zhubný nádor na iných bliž. urč. miestach	C90.21	Extramedulárny plazmocytóm, v kompletnej remisii
C79.9	Sekundárny zhubný nádor bez bliž. urč. miesta	C90.30	Solitárny plazmocytóm, bez kompletnej remisie
C80.0	Zhubný nádor, bliž. neznámej primárnej lokalizácie, tak označený	C90.31	Solitárny plazmocytóm, v kompletnej remisii
C80.9	Zhubný nádor, bližšie neurčenej primárnej lokalizácie	C91.00	Akútna lymfoblastová leukémia, bez komplet. remisie
C81.0	Nodulárny Hodgkinov lymfóm s prevahou lymfocytov	C91.01	Akútna lymfoblastová leukémia, v komplet. remisii
C81.1	Klasický Hodgkinov lymfóm s nodulárnou sklerózou	C91.10	Chronická lymfatická leukémia, bez komplet. remisie
C81.2	Klasický Hodgkinov lymfóm so zmiešanou celularitou	C91.11	Chronická lymfatická leukémia, v kompletnej remisii
C81.3	Klasický Hodgkinov lymfóm chudobný na lymfocyty	C91.30	Prolymfocytová leukémia z B-buniek, bez komplet. remisie
C81.4	Klasický Hodgkinov lymfóm bohatý na lymfocyty	C91.31	Prolymfocytová leukémia z B-buniek, v komplet. remisii
C81.7	Iný klasický Hodgkinov lymfóm	C91.40	Vlasatobunková leukémia, bez kompletnej remisie
C81.9	Hodgkinov lymfóm, bližšie neurčený	C91.41	Vlasatobunková leukémia, v kompletnej remisii
C82.0	Folikulový lymfóm, štádium I	C91.50	Leukém./lymf. z dos. T-buniek spoj. s infek. HTLV-1, b. kompl. rem.
C82.1	Folikulový lymfóm, štádium II	C91.51	Leukém./lymf. z dos. T-buniek spoj. s infek. HTLV-1, v kompl. rem.
C82.2	Folikulový lymfóm, štádium III, bližšie neurčený	C91.60	Prolymfocytová leukémia z T-buniek, bez kompl. rem.
C82.3	Folikulový lymfóm, štádium IIIa	C91.61	Prolymfocytová leukémia z T-buniek, v komplet. rem.
C82.4	Folikulový lymfóm, štádium IIIb	C91.70	Iná lymfatická leukémia, bez kompletnej remisie
C82.5	Difúzny lymfóm folikulového centra	C91.71	Iná lymfatická leukémia, v kompletnej remisii
C82.6	Kožný lymfóm folikulového centra	C91.80	Leukémia zo zreých B-buniek Burkittovho typu, bez kompl. rem.
C82.7	Iný typ folikulového lymfómu	C91.81	Leukémia zo zreých B-buniek Burkittovho typu, v kompl. rem.
C82.9	Folikulový lymfóm, bližšie neurčený	C91.90	Lymfatická leukémia, bliž. neurč., bez kompl. rem.
C83.0	Malobunkový lymfóm z B-buniek	C91.91	Lymfatická leukémia, bliž. neurč., v kompl. rem.
C83.1	Lymfóm z plášťových buniek	C92.00	Akútna myeloblastová leukémia (AML), bez kompl. rem.
C83.3	Difúzny veľkobunkový lymfóm z B-buniek	C92.01	Akútna myeloblastová leukémia (AML), v kompl. rem.
C83.5	Lymfoblastový lymfóm	C92.10	Chronická myeloická leukémia BCR/ABL-pozit., b. komplet. rem.
C83.7	Burkittov lymfóm	C92.11	Chronická myeloická leukémia BCR/ABL-pozit., v komplet. rem.
C83.8	Iný nefolikulový lymfóm	C92.20	Atypická chron. myeloická leuk. BCR/ABL-neg., b. komplet. rem.
C83.9	Nefolikulový lymfóm, bližšie neurčený	C92.21	Atypická chron. myeloická leuk. BCR/ABL-neg., v komplet. rem.
C84.0	Mycosis fungoides	C92.30	Myelosarkóm, bez kompletnej remisie
C84.1	Sézaryho choroba	C92.31	Myelosarkóm, v kompletnej remisii
C84.4	Periférny lymfóm z T-buniek, nezatriedený	C92.40	Akútna promyelocytová leukémia, bez komplet. rem.
C84.5	Iný lymfóm zo zreých T/NK-buniek	C92.41	Akútna promyelocytová leukémia, v komplet. rem.
C84.6	Anaplastický veľkobunkový lymfóm, ALK-positívny	C92.50	Akútna myelomonocytová leukémia, b. komplet. rem.
C84.7	Anaplastický veľkobunkový lymfóm, ALK-negatívny	C92.51	Akútna myelomonocytová leukémia, v komplet. rem.
C84.8	Kožný lymfóm z T-buniek, bližšie neurčený	C92.60	Akútna myeloická leukémia s 11q23 abnormal., bez komplet. rem.
C84.9	Lymfóm zo zreých T/NK-buniek, bližšie neurčený	C92.61	Akútna myeloická leukémia s 11q23 abnormal., v komplet. rem.
C85.1	Lymfóm z B-buniek, bližšie neurčený	C92.70	Iná myeloická leukémia, bez kompletnej remisie
C85.2	Mediastinálny (týmusový) veľkobunkový lymfóm z B-buniek	C92.71	Iná myeloická leukémia, v kompletnej remisii
C85.7	Iný bližšie určený typ non-Hodgkinovho lymfómu	C92.80	Akútna myeloická leukém. s multiin. dyspl., bez komplet. rem.
C85.9	Non-Hodgkinov lymfóm, bližšie neurčený	C92.81	Akútna myeloická leukém. s multiin. dyspl., v komplet. rem.
C86.0	Extranodálny lymfóm z NK/T- buniek, nosový typ	C92.90	Myeloická leukémia bliž. neurč., bez kompl. remisie
C86.1	Hepatosplenický lymfóm z T-buniek	C92.91	Myeloická leukémia bliž. neurč., v kompl. remisii
C86.2	Enteropatický (intestinálny) lymfóm z T-buniek	C93.00	Akút. monoblastová/monocytová leukémia, bez komplet. remisie
C86.3	Podkožný panikulitída podobný lymfóm z T-buniek	C93.01	Akút. monoblastová/monocytová leukémia, v komplet. rem.
C86.4	Blastový lymfóm z NK-buniek	C93.10	Chronická myelomonocytová leukémia bez. komplet. remisie
C86.5	Angioimunoblastový lymfóm z T-buniek	C93.11	Chronická myelomonocytová leukémia, v komplet. rem.

C93.30	Juvenilná myelomonocytová leukémia,bez komplet.rem.	D45	Polycythaemia vera
C93.31	Juvenilná myelomonocytová leukémia,v komplet.rem.	D46.0	Refraktérna anémia bez prstencových sideroblastov,potvrđ.
C93.70	Iná monocytová leukémia,bez kompletnej remisie	D46.1	Refraktérna anémia s prstencovými sideroblastmi
C93.71	Iná monocytová leukémia,v kompletnej remisii	D46.2	Refraktérna anémia s veľkým množstvom blastov
C93.90	Monocytová leukémia,blíž.neurč.,bez kompl.rem.	D46.4	Refraktérna anémia,blížšie neurčená
C93.91	Monocytová leukémia,blíž.neurč.,v kompl.rem.	D46.5	Refraktérna anémia s dyspláziou viacerých línií
C94.00	Akútna erytroleukémia,bez kompletnej remisie	D46.6	Myelodysplastický synd.s izolovanou chromozóm.anom.del (5q)
C94.01	Akútna erytroleukémia,v kompletnej remisii	D46.7	Iný myelodysplastický syndróm
C94.20	Akútna megakaryoblastová leukémia,bez komplet.rem.	D46.9	Myelodysplastický syndróm,blížšie neurčený
C94.21	Akútna megakaryoblastová leukémia,v komplet.rem.	D47.0	Histiocytový a mastocytový nádor s neurč./neznám.správ.
C94.30	Mastocytová leukémia,bez kompletnej remisie	D47.1	Chronická myeloproliferatívna choroba
C94.31	Mastocytová leukémia,v kompletnej remisii	D47.3	Esenciálna(hemoragická)trombocytémia
C94.40	Akút.panmyelóza s myelofibrózou,bez komplet.rem.	D47.4	Osteomyelofibróza
C94.41	Akút.panmyelóza s myelofibrózou,v komplet.rem.	D47.5	Chron.eozinofilová leukémia (hypereozinofilový synd.)
C94.60	Myelodyspl.a myeloprolif.choroba.,bez komplet.rem.,i.n.	D47.7	Iný blíž.urč.nádor lymf.,krvotv.a príb.tk.s neu./nez.správ.
C94.61	Myelodyspl.a myeloprolif.choroba.,v komplet.rem.,inde.nezat.	D47.9	Nádor lymf.,krvotv.a príbuz.tk.s neu./nezn.správ.,b.n.
C94.70	Iná blížšie určená leukémia,bez kompletnej remisie	D48.7	Nádor s neurčítým/neznám.správ.iné blíž.urč.miesto
C94.71	Iná blížšie určená leukémia,v kompletnej remisii	D48.9	Nádor s neurčítým/neznám.správ.,blíž.neurč.
C94.8	Blastová kríza pri chronickej myeloickej leukémii (CML)	D89.1	Kryoglobulinémia
C95.00	Akútna leukémia blíž.neurč.bunkového typu,bez komplet.rem.	Q85.8	Iná fakomatóza,nezatriedená inde
C95.01	Akútna leukémia blíž.neurč.bunkového typu,v komplet.rem.	Q85.9	Fakomatóza,blížšie neurčená
C95.10	Chronická leukémia blíž.neurč.bunkového typu,bez komplet.rem.	R77.0	Abnormality albumínu
C95.11	Chronická leukémia blíž.neurč.bunkového typu,v komplet.rem.	R77.1	Abnormality globulínu
C95.70	Iná leukémia blíž.neurč.bunkového typu,bez komplet.rem.	R77.2	Abnormality alfa-fetoproteínu
C95.71	Iná leukémia blíž.neurč.bunkového typu,v komplet.rem.	R77.8	Ostatné blížšie určené abnormality bielkovín plazmy
C95.90	Leukémia,blížšie neurčená,bez kompletnej remisie	R77.9	Abnormality bielkovín plazmy,blížšie neurčené
C95.91	Leukémia,blížšie neurčená,v kompletnej remisii	Z03.1	Pozorovanie pri podozrení na zhubný nádor
C96.0	Multifokálna a multisyst.histiocytóza z Langerhansových bun.	Z51.0	Liečebná rádioterapia
C96.2	Zhubný mastocytový nádor	Z51.1	Cyklus chemoterapie pre zhubný nádor
C96.4	Sarkóm z dendritických buniek (akcesórnych buniek)	Z51.2	Iná chemoterapia
C96.7	Iný blíž.ur.zhub.nád.lymf.,hematopoetic.a príbuz.tkan.	Z51.82	Komb.liečba zhubného nád.žiarením a chemoterapiou
C96.8	Histiocytový sarkóm	Z85.0	Zhubný nádor tráviacich orgánov v osobnej anamnéze
C96.9	Zhubný nádor lymf.,hematopoetického a príbuz.tkan.,blíž.n.	Z85.1	Zhub.nád.priedušn.,priedušiek a pľúc v osob.anam.
C97	Zhubné nádory s primárnym výskytom na roz.m.	Z85.2	Zhub.nád.i.dých.a vnútrohrod.org.v osob.anam.
D09.3	Karcinóm in situ štítnej žľazy a iných žliaz s vnút.vyľuč.	Z85.3	Zhubný nádor prsníka v osobnej anamnéze
D09.7	Karcinóm in situ na inom blížšie určenom mieste	Z85.4	Zhubný nádor pohlavných orgánov v osobnej anamnéze
D09.9	Karcinóm in situ,blížšie neurčený	Z85.5	Zhubný nádor močovej sústavy v osobnej anamnéze
D19.7	Nezhubný nádor mezotelového tkaniva na inom mieste	Z85.6	Leukémia v osobnej anamnéze
D19.9	Nezhubný nádor mezotelového tkaniva,blíž.neurč.	Z85.7	Iné zhub.nád.lymf.,krvotv.a príbuz.tkan.v osob.anam.
D36.7	Nezhubný nádor na iných,blížšie určených miestach	Z85.8	Zhub.nád.i.org./systémov v osob.anam.
D36.9	Nezhubný nádor bez blížšieho určenia miesta	Z85.9	Zhubný nádor v osobnej anamnéze, blížšie neurčený

Výkon pre MDC 17 (MDC17-1)

8v315‡	KIZS u dospelého:829-1104 bodov	8v31e‡	KIZS u dospelého:3681-4600 bodov
8v316‡	KIZS u dospelého:1105-1380 bodov	8v31f‡	KIZS u dospelého:4601-5520 bodov
8v317‡	KIZS u dospelého:1381-1656 bodov	8v31g‡	KIZS u dospelého:5521-7360 bodov
8v318‡	KIZS u dospelého:1657-1932 bodov	8v31h‡	KIZS u dospelého:7361-9200 bodov
8v319‡	KIZS u dospelého:1933-2208 bodov	8v31j‡	KIZS u dospelého:9201-11040 bodov
8v31a‡	KIZS u dospelého:2089-2484 bodov	8v31k‡	KIZS u dospelého:11041-13800 bodov
8v31b‡	KIZS u dospelého:2485-2760 bodov	8v31l‡	KIZS u dospelého:13801-16560 bodov
8v31c‡	KIZS u dospelého:2761-3220 bodov	8v31m‡	KIZS u dospelého:16561-19320 bodov
8v31d‡	KIZS u dospelého:3221-3680 bodov	8v31n‡	Komplex.intenzív.zdr.starostl.u dospelého:19321 a viac bodov

Výkon pre MDC 17 (MDC17-2)

5m300.0‡	Odber kmeň.krvotvor.b.z perif.krvi pre autológnu transpl.	5m300.1‡	Odber kmeň.krvotv.b.z perifér.krvi pre alogénnu transpl.
----------	---	----------	--

Výkon pre MDC 17 (MDC17-3)

8m301.0‡	Instil.,lok.reg.lieč.cytotoxic.látk.a imunomod:intratekálne	8m302.3‡	Nekomplexná chemoterapia: 3 dni, 1 liek
8m301.1‡	Instil.,lok.reg.lieč.cytotoxic.látk.a imunomod:intracerebrál.	8m302.4‡	Nekomplexná chemoterapia: 4 dni, 1 liek
8m301.2‡↔	Instil.,lok.reg.lieč.cytotoxic.látk.a imunomod:do pohrud.dut.	8m302.5‡	Nekomplexná chemoterapia: 5 dní, 1 liek
8m301.3‡	Instil.,lok.reg.lieč.cytotoxic.látk.a imunomod:intraperit.	8m302.6‡	Nekomplexná chemoterapia: 6 dní, 1 liek
8m301.4‡	Instil.,lok.reg.lieč.cytotoxic.l.a imunomod:do moč.mechúra	8m302.7‡	Nekomplexná chemoterapia: 7 dní, 1 liek
8m301.5‡↔	Instil.,lok.reg.lieč.cytotoxic.látk.a imunomod:do oblič.panv.	8m302.8‡	Nekomplexná chemoterapia: 8 dní, 1 liek
8m301.6‡	Instil.,lok.reg.lieč.cytotoxic.látk.a imunomod:arteriálne	8m302.9‡	Nekomplexná chemoterapia: 9 a viac dní, 1 liek
8m301.x‡	Instilácia,lok.reg.lieč.cytotoxic.látk.a imunomodulátormi:ost	8m303.12‡	Komplex.a intenzív.bloková CHT stred.stupňa:1 deň,2 lieky
8m302.1‡	Nekomplexná chemoterapia: 1 deň, 1 liek	8m303.13‡	Komplex.a intenzív.bloková CHT stred.stupňa:1 deň,3 lieky
8m302.2‡	Nekomplexná chemoterapia: 2 dni, 1 liek	8m303.14‡	Komplex.a intenzív.bloková CHT stred.stupňa:1 deň,4 lieky

8m303.15‡	Komplex.a intenzív.bloková CHT sred.stupňa:1 deň,5 liekov	8m303.64‡	Komplex.a intenzív.bloková CHT sred.stupňa:6 dní,4 lieky
8m303.16‡	Komplex.a intenzív.bloková CHT sred.stupňa:1 deň,6 liekov	8m303.65‡	Komplex.a intenzív.bloková CHT sred.stupňa:6 dní,5 liekov
8m303.17‡	Komplex.a intenzív.blok.CHT sred.stup.:1 deň,7 a viac liek.	8m303.66‡	Komplex.a intenzív.bloková CHT sred.stupňa:6 dní,6 liekov
8m303.22‡	Komplex.a intenzív.bloková CHT sred.stupňa:2 dni,2 lieky	8m303.67‡	Komplex.a intenzív.blok.chemot.sred.stup:6 dní,7 a viac liek.
8m303.23‡	Komplex.a intenzív.bloková CHT sred.stupňa:2 dni,3 lieky	8m303.72‡	Komplex.a intenzív.bloková CHT sred.stupňa:7 dní,2 lieky
8m303.24‡	Komplex.a intenzív.bloková CHT sred.stupňa:2 dni,4 lieky	8m303.73‡	Komplex.a intenzív.bloková CHT sred.stupňa:7 dní,3 lieky
8m303.25‡	Komplex.a intenzív.bloková CHT sred.stupňa:2 dni,5 liekov	8m303.74‡	Komplex.a intenzív.bloková CHT sred.stupňa:7 dní,4 lieky
8m303.26‡	Komplex.a intenzív.bloková CHT sred.stupňa:2 dni,6 liekov	8m303.75‡	Komplex.a intenzív.bloková CHT sred.stupňa:7 dní,5 liekov
8m303.27‡	Komplex.a intenzív.blok.CHT sred.stupňa:2 dni,7 a viac liek.	8m303.76‡	Komplex.a intenzív.bloková CHT sred.stupňa:7 dní,6 liekov
8m303.32‡	Komplex.a intenzív.bloková CHT sred.stupňa:3 dni,2 lieky	8m303.77‡	Komplex.a intenzív.blok.CHT sred.stupňa:7 dní,7 a viac liek.
8m303.33‡	Komplex.a intenzív.bloková CHT sred.stupňa:3 dni,3 lieky	8m303.82‡	Komplex.a intenzív.bloková CHT sred.stupňa:8 dní,2 lieky
8m303.34‡	Komplex.a intenzív.bloková CHT sred.stupňa:3 dni,4 lieky	8m303.83‡	Komplex.a intenzív.bloková CHT sred.stupňa:8 dní,3 lieky
8m303.35‡	Komplex.a intenzív.bloková CHT sred.stupňa:3 dni,5 liekov	8m303.84‡	Komplex.a intenzív.bloková CHT sred.stupňa:8 dní,4 lieky
8m303.36‡	Komplex.a intenzív.bloková CHT sred.stupňa:3 dni,6 liekov	8m303.85‡	Komplex.a intenzív.bloková CHT sred.stupňa:8 dní,5 liekov
8m303.37‡	Komplex.a intenzív.blok.CHT sred.stupňa:3 dni,7 a viac liek.	8m303.86‡	Komplex.a intenzív.bloková CHT sred.stupňa:8 dní,6 liekov
8m303.42‡	Komplex.a intenzív.bloková CHT sred.stupňa:4 dni,2 lieky	8m303.87‡	Komplex.a intenzív.blok.CHT sred.stupňa:8 dní,7 a viac liek.
8m303.43‡	Komplex.a intenzív.bloková CHT sred.stupňa:4 dni,3 lieky	8m303.92‡	Komplex.a intenzív.bloková CHT sred.stupňa:9 dní,2 lieky
8m303.44‡	Komplex.a intenzív.bloková CHT sred.stupňa:4 dni,4 lieky	8m303.93‡	Komplex.a intenzív.bloková CHT sred.stupňa:9 dní,3 lieky
8m303.45‡	Komplex.a intenzív.bloková CHT sred.stupňa:4 dni,5 liekov	8m303.94‡	Komplex.a intenzív.bloková CHT sred.stupňa:9 dní,4 lieky
8m303.46‡	Komplex.a intenzív.bloková CHT sred.stupňa:4 dni,6 liekov	8m303.95‡	Komplex.a intenzív.bloková CHT sred.stupňa:9 dní,5 liekov
8m303.47‡	Komplex.a intenzív.blok.CHT sred.stupňa:4 dni,7 a viac liek.	8m303.96‡	Komplex.a intenzív.bloková CHT sred.stupňa:9 dní,6 liekov
8m303.52‡	Komplex.a intenzív.bloková CHT sred.stupňa:5 dní,2 lieky	8m303.97‡	Komplex.a intenzív.blok.CHT sred.stupňa:9 dní,7 a viac liek.
8m303.53‡	Komplex.a intenzív.bloková CHT sred.stupňa:5 dní,3 lieky	8m304.1‡	Komplex.a intenzív.blok.CHT s vysokým st:1 blok CHT poč.1 hosp
8m303.54‡	Komplex.a intenzív.bloková CHT sred.stupňa:5 dní,4 lieky	8m304.2‡	Komplex.a intenzív.blok.CHT vys.stupňa:2 bloky CHT poč.1 hosp
8m303.55‡	Komplex.a intenzív.bloková CHT sred.stupňa:5 dní,5 liekov	8m305.0‡	Intraperitoneálna hypertermická chemoterapia[HIPeC]
8m303.56‡	Komplex.a intenzív.bloková CHT sred.stupňa:5 dní,6 liekov	8m305.1‡	Intratorakálna hypertermická chemoterapia[HITOC]
8m303.57‡	Komplex.a intenzív.blok.CHT sred.stupňa:5 dní,7 a viac liek.	8m305.x‡	Iná hypertermická chemoterapia
8m303.62‡	Komplex.a intenzív.bloková CHT sred.stupňa:6 dní,2 lieky	8m311.0‡	Aplik.cytostatík selek.katetriz.metódou za liečeb.účelom
8m303.63‡	Komplex.a intenzív.bloková CHT sred.stupňa:6 dní,3 lieky	8m311.1‡	Aplik. CHT, chemoimunoter. s.c (systém.chemoterapia)

ADRG R01 Lymfóm a leukémia s veľkými OP výkonmi

Min. 1 HDg v tabuľke R01-1 a výk. v tabuľke R01-2

DRG R01A Lymfóm a leukémia s veľkými OP výkonmi, s veľmi ťažkými CC, s komplexným OP výkonom

PCCL > 3 a (Komplexné OP-výkony alebo výk. v tabuľke R01-3)

DRG R01B Lymfóm a leukémia s veľkými OP výkonmi, s veľmi ťažkými CC, bez komplexného OP výkonu

PCCL > 3

DRG R01C Lymfóm a leukémia s veľkými OP výkonmi, bez veľmi ťažkých CC s komplexným OP výkonom

Komplexné OP-výkony alebo výk. v tabuľke R01-3

DRG R01D Lymfóm a leukémia s veľkými OP výkonmi, bez veľmi ťažkých CC, bez komplexného OP výkonu**Diagnóza R01-1**

C26.1	Zhubný nádor sleziny	C82.5	Difúzny lymfóm folikulového centra
C46.3	Kaposiho sarkóm lymfatických uzlín	C82.6	Kožný lymfóm folikulového centra
C81.0	Nodulárny Hodgkinov lymfóm s prevahou lymfocytov	C82.7	Iný typ folikulového lymfómu
C81.1	Klasický Hodgkinov lymfóm s nodulárnou sklerózou	C82.9	Folikulový lymfóm, bližšie neurčený
C81.2	Klasický Hodgkinov lymfóm so zmiešanou celularitou	C83.0	Malobunkový lymfóm z B-buniek
C81.3	Klasický Hodgkinov lymfóm chudobný na lymfocyty	C83.1	Lymfóm z pláštových buniek
C81.4	Klasický Hodgkinov lymfóm bohatý na lymfocyty	C83.3	Difúzny veľkobunkový lymfóm z B-buniek
C81.7	Iný klasický Hodgkinov lymfóm	C83.5	Lymfoblastový lymfóm
C81.9	Hodgkinov lymfóm, bližšie neurčený	C83.7	Burkittov lymfóm
C82.0	Folikulový lymfóm, štádium I	C83.8	Iný nefolikulový lymfóm
C82.1	Folikulový lymfóm, štádium II	C83.9	Nefolikulový lymfóm, bližšie neurčený
C82.2	Folikulový lymfóm, štádium III, bližšie neurčený	C84.0	Mycosis fungoides
C82.3	Folikulový lymfóm, štádium IIIa	C84.1	Sézaryho choroba
C82.4	Folikulový lymfóm, štádium IIIb	C84.4	Periférny lymfóm z T-buniek, nezatriedený

C84.5	Iný lymfóm zo zreých T/NK-buniek	C92.10	Chronická myeloická leukémia BCR/ABL-pozit.,b.komplet.rem.
C84.6	Anaplastický veľkobunkový lymfóm,ALK-pozitívny	C92.11	Chronická myeloická leukémia BCR/ABL-pozit.,v komplet.rem.
C84.7	Anaplastický veľkobunkový lymfóm,ALK-negatívny	C92.20	Atypická chron.myeloická leuk.,BCR/ABL-neg.,b.komplet.rem.
C84.8	Kožný lymfóm z T-buniek,blížšie neurčený	C92.21	Atypická chron.myeloická leuk. BCR/ABL-neg.,v komplet.rem.
C84.9	Lymfóm zo zreých T/NK-buniek,blížšie neurčený	C92.70	Iná myeloická leukémia,bez kompletnej remisie
C85.1	Lymfóm z B-buniek,blížšie neurčený	C92.71	Iná myeloická leukémia,v kompletnej remisii
C85.2	Mediastinálny (týmusový) veľkobunkový lymfóm z B-buniek	C92.90	Myeloická leukémia bliž.neurč.,bez kompl.remisie
C85.7	Iný bližšie určený typ non-Hodgkinovho lymfómu	C92.91	Myeloická leukémia bliž.neurč.,v kompl.remisii
C85.9	Non-Hodgkinov lymfóm,blížšie neurčený	C93.10	Chronická myelomonocytoová leukémia bez.komplet.remisie
C86.0	Extranodálny lymfóm z NK/T- buniek,nosový typ	C93.11	Chronická myelomonocytoová leukémia,v komplet.rem.
C86.1	Hepatosplenický lymfóm z T-buniek	C93.30	Juvenilná myelomonocytoová leukémia,bez komplet.rem.
C86.2	Enteropatický (intestinálny) lymfóm z T-buniek	C93.31	Juvenilná myelomonocytoová leukémia,v komplet.rem.
C86.3	Podkožný panikulitíde podobný lymfóm z T-buniek	C93.70	Iná monocytová leukémia,bez kompletnej remisie
C86.4	Blastový lymfóm z NK-buniek	C93.71	Iná monocytová leukémia,v kompletnej remisii
C86.5	Angioimunoblastový lymfóm z T-buniek	C93.90	Monocytoová leukémia,blíž.neurč.,bez kompl.rem.
C86.6	Primárna kožná CD30-pozitívna lymfoprolif.chor.z T-buniek	C93.91	Monocytoová leukémia,blíž.neurč.,v kompl.rem.
C88.00	Waldenströmova makroglobulinémia,bez komplet.remisie	C94.60	Myelodyspl.a myeloprolif.choroba.,bez komplet.rem.,i.n.
C88.01	Waldenströmova makroglobulinémia,v komplet.remisie	C94.61	Myelodyspl.a myeloprolif.choroba.,v komplet.rem.,inde.nezat.
C88.20	Iná choroba ťažkých reťazcov,bez komplet.rem.	C94.70	Iná bližšie určená leukémia,bez kompletnej remisie
C88.21	Iná choroba ťažkých reťazcov,v kompletnej remisii	C94.71	Iná bližšie určená leukémia,v kompletnej remisii
C88.30	Imunoproliferatívna choroba tenkého čreva,bez komplet.rem.	C95.00	Akútna leukémia bliž.neurč.bunkového typu,bez komplet.rem.
C88.31	Imunoproliferatívna choroba tenkého čreva,v komplet.remisii	C95.01	Akútna leukémia bliž.neurč.bunkového typu,v komplet.rem.
C88.40	Extranod.lymf.z B-bun.marginál.zóny lymf.tka.sliz.bez kompl.r.	C95.10	Chronická leukémia bliž.neurč.bunkového typu,bez komplet.rem.
C88.41	Extranod.lymf.z B-bun.marginál.zóny lymf.tka.sliz.,v kompl.r.	C95.11	Chronická leukémia bliž.neurč.bunkového typu,v komplet.rem.
C88.70	Iná zhubná imunoproliferatívna choroba,bez komplet.rem.	C95.70	Iná leukémia bliž.neurč.bunkového typu,bez komplet.rem.
C88.71	Iná zhubná imunoproliferatívna choroba,v komplet.rem.	C95.71	Iná leukémia bliž.neurč.bunkového typu,v komplet.rem.
C88.90	Zhubná imunoproliferatívna choroba,blíž.neurč.,bez kompl.rem.	C95.90	Leukémia,blížšie neurčená,bez kompletnej remisie
C88.91	Zhubná imunoproliferatívna choroba,blíž.neurč.,v kompl.rem.	C95.91	Leukémia,blížšie neurčená,v kompletnej remisii
C90.00	Mnohopočetný myelóm,bez kompletnej remisie	C96.2	Zhubný mastocytový nádor
C90.01	Mnohopočetný myelóm,v kompletnej remisii	C96.4	Sarkóm z dendritických buniek (akcesórnych buniek)
C90.10	Plazmocytová leukémia,bez kompletnej remisie	C96.7	Iný bliž.ur.zhub.nád.lymf.,hematopoetic.a príbuz.tkan.
C90.11	Plazmocytová leukémia,v kompletnej remisii	C96.8	Histiocytový sarkóm
C90.20	Extramedulárny plazmocytóm,bez kompletnej remisie	C96.9	Zhubný nádor lymf.,hematopoetického a príbuz.tkan.,blíž.n.
C90.21	Extramedulárny plazmocytóm,v kompletnej remisii	D45	Polycythaemia vera
C90.30	Solitárny plazmocytóm,bez kompletnej remisie	D46.0	Refraktérna anémia bez prstencových sideroblastov,potvrđ.
C90.31	Solitárny plazmocytóm,v kompletnej remisii	D46.1	Refraktérna anémia s prstencovými sideroblastmi
C91.00	Akútna lymfoblastová leukémia,bez komplet.remisie	D46.4	Refraktérna anémia,blížšie neurčená
C91.01	Akútna lymfoblastová leukémia,v komplet.remisii	D46.5	Refraktérna anémia s dyspláziou viacerých línií
C91.10	Chronická lymfatická leukémia,bez komplet remisie	D46.6	Myelodysplastický synd.s izolovanou chromozóm.anom.del (5q)
C91.11	Chronická lymfatická leukémia,v kompletnej remisii	D46.7	Iný myelodysplastický syndróm
C91.30	Prolymfocytová leukémia z B-buniek,bez komplet.remisie	D46.9	Myelodysplastický syndróm,blížšie neurčený
C91.31	Prolymfocytová leukémia z B-buniek,v komplet.remisii	D47.0	Histiocytový a mastocytový nádor s neurč./neznám.správ.
C91.40	Vlasatobunková leukémia,bez kompletnej remisie	D47.1	Chronická myeloproliferatívna choroba
C91.41	Vlasatobunková leukémia,v kompletnej remisii	D47.3	Esenciálna(hemoragická)trombocytiémia
C91.50	Leukém./lymf.z dos.T-buniek spoj.s infek.HTLV-1,b.kompl.rem.	D47.4	Osteomyelofibróza
C91.51	Leukém./lymf.z dos.T-buniek spoj.s infek.HTLV-1,v kompl.rem.	D47.5	Chron.eozinofilová leukémia (hypereozinofilový synd.)
C91.60	Prolymfocytová leukémia z T-buniek,bez kompl.rem.	D47.7	Iný bliž.urč.nádor lymf.,krvotv.a príb.tk.s neu./nez.správ.
C91.61	Prolymfocytová leukémia z T-buniek,v komplet.rem.	D47.9	Nádor lymf.,krvotv.a príbuz.tk.s neu./nezn.správ.,b.n.
C91.70	Iná lymfatická leukémia,bez kompletnej remisie	D89.1	Kryoglobulinémia
C91.71	Iná lymfatická leukémia,v kompletnej remisii	R77.0	Abnormality albumínu
C91.80	Leukémia zo zreých B-buniek Burkittovho typu,bez kompl.rem.	R77.1	Abnormality globulínu
C91.81	Leukémia zo zreých B-buniek Burkittovho typu,v kompl.rem.	R77.2	Abnormality alfa-fetoproteínu
C91.90	Lymfatická leukémia,blíž.neurč.,bez kompl.rem.	R77.8	Ostatné bližšie určené abnormality bielkovín plazmy
C91.91	Lymfatická leukémia,blíž.neurč.,v kompl.rem.	R77.9	Abnormality bielkovín plazmy,blížšie neurčené

Výkon R01-2

12a20.0	Perkutánnna(ihl.)biopsia miechy	13a11.x	Stereotakt.biopsia ostatného intrakraniálneho tkaniva
12a20.1	Perkut.(ihl.)biopsia intrasp.in. tk.,miech.nerv. a spin.gangl	13a20.0	Biopsia s incíziou miechy
12a20.2	Perkutánnna(ihl.)biopsia miech.obalov	13a20.1	Biopsia s incíziou intrasp.inál. častí miechových nervov
12a20.x	Perkutánnna(ihl.)biopsia ostat.intrasp.inálneho tkaniva	13a20.2	Biopsia s incíziou obalov miechy
12m13	Perkut.(ihl.)biopsia týmusu	13a20.3	"Biopsia s inc.intrasp.in.tkaniva,dg.""otvorenie""miech.kanála"
12m23	Perk.(ihl.)biopsia týmusu s použ.zobr.met.	13a20.x	Biopsia s incíziou ostat.intrasp.inálneho tkaniva
13a11.0	Stereotaktická biopsia mozgu	13b20.0	Stereotaktická biopsia hypofýzy
13a11.1	Stereotaktická biopsia bazálnych ganglií	13b20.1	Stereotaktická biopsia corpus pineale
13a11.2	Stereotaktická biopsia mozgového kmeňa	13j00	Biopsia s incíziou bránice
13a11.3	Stereotaktická biopsia mozočka	13j01	Biopsia s incíziou mediastina
13a11.4	Stereotakt.biopsia intrakraniál. častí, hlav.nervov a ganglií	13j03↔	Biopsia s incíziou pľúc
13a11.5	Stereotaktická biopsia intrakraniálnych ciev	13k00	Biopsia s incíziou srdca
13a11.6	Stereotaktická biopsia mozgových obalov	13k01	Biopsia s incíziou perikardu

13k02.9	Biopsia s incíziou ostatných orgánov brucha	5a11c.c	Resekcia schwanómu n. XII. intrakraniálne cez labyrint
13k02.x	Biopsia s incíziou ostatných orgánov	5a11d.3	Resekcia schwanómu n. III. intrakraniál.retrosigmoidálne
13m00	Biopsia s incíziou týmusu	5a11d.4	Resekcia schwanómu n. IV. intrakraniál.retrosigmoidálne
13m01	Biopsia s incíziou sleziny	5a11d.5	Resekcia schwanómu n. V. intrakraniál.retrosigmoidálne
13n00.0	Biopsia s incíziou pečene s excíziou	5a11d.6	Resekcia schwanómu n. VI. intrakraniál.retrosigmoidálne
13n00.1	Ihlová biopsia s incíziou pečene	5a11d.7	Resekcia schwanómu n. VII. intrakraniál.retrosigmoidálne
13n01.3	Biopsia s incíziou pankreasu	5a11d.8	Resekcia schwanómu n. VIII. intrakraniál.retrosigmoidálne
13n09.0	Biopsia s incíziou pažeráka	5a11d.9	Resekcia schwanómu n. IX. intrakraniál.retrosigmoidálne
13n09.2	Biopsia s incíziou mezenteria	5a11d.a	Resekcia schwanómu n. X. intrakraniál.retrosigmoidálne
13n09.3	Biopsia s incíziou omentá	5a11d.b	Resekcia schwanómu n. XI. intrakraniál.retrosigmoidálne
13n09.4	Biopsia s incíziou peritonea	5a11d.c	Resekcia schwanómu n. XII. intrakraniál.retrosigmoidálne
13n09.5	Biopsia s incíziou retroperitoneálneho tkaniva	5a11e.3	Resekcia schwanómu n. III. intrakraniál.kombinovane
13n09.x	Biopsia s incíziou ostat.org. tráviaceho systému	5a11e.4	Resekcia schwanómu n. IV. intrakraniál.kombinovane
13n0x	Biopsia s incíziou ostat. intraabdominál.orgánov	5a11e.5	Resekcia schwanómu n. V. intrakraniál.kombinovane
13o00.0↔	Biopsia s incíziou obličky	5a11e.6	Resekcia schwanómu n. VI. intrakraniál.kombinovane
13o00.1↔	Biopsia s incíziou perireálneho tkaniva	5a11e.7	Resekcia schwanómu n. VII. intrakraniál.kombinovane
13o00.5↔	Biopsia s incíziou periureterálneho tkaniva	5a11e.8	Resekcia schwanómu n. VIII. intrakraniál.kombinovane
13o00.6	Biopsia s incíziou močového mechúra	5a11e.9	Resekcia schwanómu n. IX. intrakraniál.kombinovane
13o00.7	Biopsia s incíziou prívezikálneho tkaniva	5a11e.a	Resekcia schwanómu n. X. intrakraniál.kombinovane
13o00.x	Biopsia s incíziou ostat.orgánov močovopohl.systému	5a11e.b	Resekcia schwanómu n. XI. intrakraniál.kombinovane
14a30.0	Dg peroperačná endoskopia intrakraniál.priestoru	5a11e.c	Resekcia schwanómu n. XII. intrakraniál.kombinovane
14a30.1	Dg peroperačná endoskopia intraspínál.priestoru	5a11f.3	Resekcia schwanómu n. III. intrakraniál.strednou jamou
14a30.x	Dg peroperačná endoskopia ostat.centráln.nerv.systému	5a11f.4	Resekcia schwanómu n. VIII. intrakraniál.strednou jamou
14n31.0	Dg endoskopia žalúdka s incíziou alebo peroperačne	5a11f.5	Resekcia schwanómu n. V. intrakraniál.strednou jamou
14n31.1	Dg endoskopia tenkého čreva s incíziou alebo peroperačne	5a11f.6	Resekcia schwanómu n. VI. intrakraniál.strednou jamou
5a111	Resekcia nádoru klenby lebky	5a11f.7	Resekcia schwanómu n. VII. intrakraniál.strednou jamou
5a112.2	Res.intrakraniál.meningeómu z konvexity mozgu	5a11f.8	Resekcia schwanómu n. VIII. intrakraniál.strednou jamou
5a112.d	Res.intrakraniálneho parasagitálneho meningeómu	5a11f.9	Resekcia schwanómu n. IX. intrakraniál.strednou jamou
5a112.e	Res.intrakraniálneho meningeómu spodiny lebečnej	5a11f.a	Resekcia schwanómu n. X. intrakraniál.strednou jamou
5a112.f	Resekcia intrakraniálneho meningeómu v obl.krídla	5a11f.b	Resekcia schwanómu n. XI. intrakraniál.strednou jamou
5a112.g	Res.intrakraniálneho meningeómu mozgovjej komory	5a11f.c	Resekcia schwanómu n. XII. intrakraniál.strednou jamou
5a112.h	Resek.intrakran.meningeómu rast.extraintrakraniál.	5a120.0	Evak.subdurál.akút.hematómu s kraniot.s ICP monitor.
5a113.j	Resekcia gliomu z mozg.hemis,mikrochir.s neuronavig.	5a120.1	Evak.subdurál.akút.hematómu s kraniot.bez ICP monitor.
5a113.k	Resekcia gliomu z mozg.hemis,mikroch.b.neuronavig.	5a121.0	Evak.subdurál.akút.hematómu s kraniekt.s ICP monitor.
5a113.m	Resekcia gliomu z mozg.hemis,neuro-esk.s neuronavig.	5a121.1	Evak.subdurál.akút.hematómu s kraniekt.bez ICP monitor.
5a113.n	Resekcia gliomu z mozg.hemis,neuro-esk.b.neuronavig.	5a122.0	Evak.subdurál.subakút.hematómu s kraniot.s ICP monitor.
5a114.j	Resekcia gliomu z mozočka,mikroch.s neuronavig.	5a122.1	Evak.subdurál.subakút.hematómu s kraniot.bez ICP monitor.
5a114.k	Resekcia gliomu z mozočka,mikroch.b.neuronavig.	5a123.0	Evak.subdurál.subakút.hematómu s kraniekt.s ICP monitor.
5a114.m	Resekcia gliomu z mozočka,neuro-esk.s neuronavig	5a123.1	Evak.subdurál.subakút.hematómu s kraniekt.bez ICP monitor.
5a114.n	Resekcia gliomu z mozočka,neuro-esk.b.neuronav	5a124.0	Evak.subdurál.chron.hematómu s kraniot.s ICP monitor.
5a115.j	Resek.intrakr.neuroepit.TU z elokvent.obl,mikroch.s neuronav.	5a124.1	Evak.subdurál.chron.hematómu s kraniot.bez ICP monitor.
5a115.k	Res.intrakr.neuroep.TU z elokvent.obl,mikroch.bez neuronav.	5a125.0	Evak.subdurál.chron.hematómu s kraniekt.s ICP monitor.
5a115.m	Res.intrakr.neuroep.TU z elokvent.obl,neuro-esk.s neuronav.	5a125.1	Evak.subdurál.chron.hematómu s kraniekt.bez ICP monitor.
5a115.n	Res.intrakr.neuroep.TU z elokvent.obl,neuro-esk.b.neuronav.	5a126.2	Evak.epidurál.hemat.s kraniot.bez revízie intradur.priest.
5a116.j	Res.intrakr.neuroepit.TU boč.kom.a IV.mozg.k,mikroch.s neuron	5a126.3	Evak.epidurál.hemat.s kraniot.s revíziou intradur.priest.
5a116.k	Res.intrakr.neuroepit.TU boč.kom.a IV.mozg.k,mi-ch.b.neuronav	5a127.2	Evak.epidurál.hemat.s kraniekt.bez revízie intradur.priest.
5a116.m	Res.intrakr.neuroe.TU boč.k.a IV.mozg.k,neuro-esk.s neuronav	5a127.3	Evak.epidurál.hemat.s kraniekt.s revíziou intradur.priest.
5a116.n	Res.intrakr.neuroe.TU boč.k.a IV.mozg.k,neuro-esk.b.neuron	5a128.4	Evak.intracerebr.pouřaz.hemat.bez hemocefalu,supratent.
5a117.j	Resekcia TU z hlb.štrukt.mozgu,mikroch.s neuronav.	5a128.5	Evak.intracerebr.pouřaz.hemat.s hemocefalom,supratent.
5a117.k	Resekcia TU z hlb.štrukt.mozgu,mikrochir.bez neuronav.	5a128.6	Evak.intracerebr.pouřaz.hemat.bez hemocefalu,infratent.
5a117.m	Resekcia TU z hlb.štrukt.mozgu,neuroendoskop.s neuronav.	5a128.7	Evak.intracerebr.pouřaz.hemat.s hemocefalom, infratent.
5a117.n	Resekcia TU z hlb.štrukt.mozgu,neuroendoskop.bez neuronav.	5a129.0	Evak.subdurál.akút.hematómu návrtom s ICP monitor.
5a118.j	Resek.intrakran.metastázy,mikrochir.s neuronavigáciou	5a129.1	Evak.subdurál.akút.hematómu návrtom bez ICP monitor.
5a118.k	Resek.intrakran.metastázy,mikrochir.bez neuronavig.	5a12a.0	Evak.subdurál.subakút.hemat. návrtom s ICP monitor.
5a118.m	Resek.intrakran.metastázy,neuroendoskop.s neuronavig.	5a12a.1	Evak.subdurál.subakút.hemat.návrtom bez ICP monitor.
5a118.n	Resek.intrakraniál.metastázy,neuroendoskop.bez neuronavig.	5a12b.0	Evak.subdurál.chron.hematómu návrtom s ICP monitor.
5a119	Resekcia nádorov spodiny lebečnej	5a12b.1	Evak.subdurál.chron.hematómu návrtom bez ICP monitor.
5a11a.0	Resek.kontúz.lož.mozgu s kraniotómiou s ICP monitoringom	5a12c.8	Evakuácia subdurálneho hematómu bez drenáže
5a11a.1	Resek.kontúz.lož.mozgu s kraniotómiou bez ICP monitoringu	5a12c.9	Evakuácia subdurálneho hematómu s drenážou
5a11b.0	Resek.kontúz.lož.mozgu s kraniektómiou s ICP monitoringom	5a12d.4	Evak.intracerebr.spontán.hemat.bez hemocefalu,supratent.
5a11b.1	Resek.kontúz.lož.mozgu s kraniektómiou bez ICP monitoringu	5a12d.5	Evak.intracerebr.spontán.hemat.s hemocefalom,supratent.
5a11c.3	Resekcia schwanómu n. III. intrakraniálne cez labyrint	5a12d.6	Evak.intracerebr.spontán.hemat.bez hemocefalu,infratent.
5a11c.4	Resekcia schwanómu n. IV. intrakraniálne cez labyrint	5a12d.7	Evak.intracerebr.spontán.hemat.s hemocefalom,infratent.
5a11c.5	Resekcia schwanómu n. V. intrakraniálne cez labyrint	5a190.0	Exstirpácia nádoru klenby lebky v čelovej oblasti
5a11c.6	Resekcia schwanómu n. VI. intrakraniálne cez labyrint	5a190.1	Exstirpácia nádoru klenby lebky v okcipitoparietál.oblasti
5a11c.7	Resekcia schwanómu n. VII. intrakraniálne cez labyrint	5a190.2	Exstirpácia nádoru klenby lebky v subokcipitálnej oblasti
5a11c.8	Resekcia schwanómu n. VIII. intrakraniálne cez labyrint	5a190.3	Exstirpácia nádoru klenby lebky v oblasti orbity
5a11c.9	Resekcia schwanómu n. IX. intrakraniálne cez labyrint	5a190.4	Exstirpácia nádoru klenby lebky v pterionálnej oblasti
5a11c.a	Resekcia schwanómu n. X. intrakraniálne cez labyrint	5a193	Exstirpácia nádoru infratemporálnej oblasti
5a11c.b	Resekcia schwanómu n. XI. intrakraniálne cez labyrint	5a194.e	Operácia encefalokély spodiny lebečnej

5a194.f	Operácia encefalokély inej časti ako spodiny	5a304.3	Exstirpácia epidurálnych lézií a nádorov miechy
5a195	Dekompresívna kraniektómia bez uloženia kosti	5a307	Dekompresia intramedulárneho nádoru miechy
5a196	Drenáž subdurálnej tekutiny	5a308	Evakuácia spontánneho hematómu miechového kanála
5a197	Externá komorová drenáž	5a309	Evakuácia epidurálneho hematómu miechového kanála
5a198	Externá lumbálna drenáž	5a30a	Pred./zad.rizotóm.miech.koreň./drez miech.léz.pre bolesť
5a198.1	Trepanopunkcia mozg.cysty/abscesu,supratent:1 ložisko	5a30b	Dorzálna rizotómia pre neurogénny močový mechúr
5a198.9	Trepanopunkcia mozg.cysty/abscesu,supratent:viac ložísk	5a30c	Deliberácia miechy a miechových nervov
5a199.1	Trepanopunkcia mozg.cysty /abscesu,infratent:1 ložisko	5a30d	Deliberácia miechy a miechových nervov endoskopicky
5a199.9	Trepanopunkcia mozg.cysty/abscesu,infratent:viac ložísk	5a30e.4	Deliberácia pripútanej miechy exstirp.lipómu z mieš.kónusu
5a19c.81	Exstirpácia neurinómu n. VIII. cez labyrint	5a30e.5	Deliberácia pripútanej miechy uvoľnením jazvy jazvovit.tk.
5a19c.82	Exstirpácia neurinómu n. VIII., retrosigmoidálne	5a30e.6	Deliberácia pripútanej miechy znesením kostného výrastku
5a19f.8	Exstirpácia neurinómu n.VIII strednou jamou	5a30e.7	Deliberácia pripútanej miechy discíziou filum terminale
5a19g	Disekcia n. VIII. s labyrintektómiou	5a30g	Excízia A-V malformácie miechy
5a19k.0	Kraniektómia pri kraniostenóze,sagitálny šev	5a30h	Mikrochirurgická exstirpácia cievnej malformácie miechy
5a19k.1	Kraniektómia pri kraniostenóze,koronárny šev	5a30k	Syringomyélie s terminálnou ventrikulostómiou
5a19k.2	Kraniektómia pri kraniostenóze,metopický šev	5a30n	Uvoľnenie filum terminale
5a19k.3	Kraniektómia pri kraniostenóze,kombinácia viacerých švov	5a30o.9	Plastika otvoreného defektu proximálnej neurálnej rúry
5a19m.4	Rekraniotómia pre hematóm	5a30o.b	Plastika otvoreného defektu distálnej neurálnej rúry
5a19m.5	Rekraniotómia pre infekciu	5a30p.8	Plastika krytého defektu proximálnej neurálnej rúry
5a19m.6	Rekraniotómia pre hygrom	5a30p.a	Plastika krytého defektu distálnej neurálnej rúry
5a19n.7	Neuroendoskop.extr.cudz.tel.z mozg.kom,ako súčas.vent.	5a30r	Implantácia expanderu pred plastikou rozsiahleho defektu
5a19n.8	Neuroendoskop.extr.cudz.tel.z mozg.kom,iné cudz.tel.	5a310.3	Revízia imp.intratekálneho a/epidurálneho katétra
5a19o.1	Exstirpácia mozgovej cysty, mikroskopicky	5a310.4	Revízia.impl.liek.pumpy na intratek./epidurál.pod.liekov
5a19o.3	Exstirpácia mozgovej cysty, endoskopicky	5a310.5	Revízia implantovaného podkožného rezervoára
5a19p.1	Fenestrácia mozgovej cysty, mikroskopicky	5a310.7	Odstránenie impl.liek.pumpy na intratek.,epidurál.pod.liekov
5a19p.3	Fenestrácia mozgovej cysty, endoskopicky	5a310.8	Odstránenie implantovaného podkožného rezervoára
5a19r.1	Intrakraniálna drenáž mozgovej cysty, mikroskopicky	5a311.00	Impl.1 dočas.stimul.epidurál.elektrody na testovanie
5a19r.3	Intrakraniálna drenáž mozgovej cysty, endoskopicky	5a311.01	Impl.viac dočas.stimul.epidurál.elektrod na testovanie
5a19s	Operácie mozgu pri epilepsii	5a311.02	Impl./vým.1 perkut.epidurál.elekt. na trv.stimul.miechy
5a19t	Stereotaktická implantácia rádioaktívneho izotopu	5a311.03	Impl./vým.viac perkut.epidur.elekt. na trv.stimul.miechy
5a200	Ventrikulárna punkcia s mer.intraventr.tlaku	5a311.04	Impl./vým.1 chir.epidurál.elekt. na trv.stimul.miechy
5a203	Implantácia antisifonu	5a311.05	Impl./vým.viac chir.epidurál.elekt. na trv.stimul.miechy
5a204.0	Ventrikulo.perit.drenáž prog.sh,b.protis.jed	5a311.06	Imp.multif.elek.do epid./subarachn.pr.perkut.pulz.rádiofr.oš.
5a204.1	Ventrikuloperit.dren.program.shunt,s protisifon.jed	5a311.1	Impl./vým.subarachn.elekt.na stimul.pred. koreňov miechy
5a204.2	Ventrikuloperit.dren.,neprogram.sh,b.protisifon.j.	5a311.40	Impl./vým.neurost.epid.stim.mie:impl/vým.elek.,1-k.p.i.sy b.d
5a204.3	Ventrikuloperit.drenáž,neprog.sh,s protisifon.j.	5a311.41	Imp./vým.neurost.epid.st.mie:impl./vým.elek.,viac-k p.i.sy b.d
5a204.4	Ventrikulatri.dren.,prog.shunt,b.protis.jedn.	5a311.42	Imp/vým.neurost.epid.st.mie:impl./vým.elek.,viac-k p.i.sy.dob
5a204.5	Ventrikulatri.dren.,prog.sh,s protisifon.jedn.	5a311.50	Vým.neurost.epid.st.mie.bez potr.výmeny elek.,1-k.p.i.sy b.d
5a204.6	Ventrikulatri.dren.,neprog.sh,b.protis.j.	5a311.51	Vým.neurost.epid.st.mie.bez potr.vým.elekt,viac-k p.i.sy b.d
5a204.7	Ventrikulatri.dren.,neprog.sh,s protis.j.	5a311.52	Vým.neurost.epid.st.mie.bez potr.vým.elek,viac-k p.i.sy.dob
5a205.0	Zavedenie V-P shuntu	5a311.6	Impl./vým.neurost.stim.pred.kor.miechy s im/vým.subara.el.
5a205.1	Zavedenie V-A shuntu	5a311.7	Výmena neurost stim.pred.kor.miechy bez /vým.subarach.el.
5a206	Zavedenie dočasného intraluminálneho shuntu	5a902.11	Laminotómia krčnej chrbtice,1 segment
5a208	Implantácia kmeňová	5a902.12	Laminotómia krčnej chrbtice,2 segmenty
5a209.0	Pripoj.vonk.test.p.pri kortik.mozg.stimul.Th.chr.neutíš.bol	5a902.13	Laminotómia krčnej chrbtice,viac ako 2 segmenty
5a209.1	Defin.impl.neurostim.zar.do podkož.p.kort.mozg.stimul.	5a902.21	Hemilaminektómia krčnej chrbtice,1 segment
5a20a	Endoskopická ventrikulostómia III.	5a902.22	Hemilaminektómia krčnej chrbtice,2 segmenty
5a20b.0	Implantácia ventrikulárnej komôrky,frontálne	5a902.23	Hemilaminektómia krčnej chrbtice,viac ako 2 segmenty
5a20b.1	Implantácia ventrikulárnej komôrky,okcipitálne	5a902.31	Laminektómia krčnej chrbtice,1 segment
5a20b.2	Implantácia ventrikulárnej komôrky,temporálne	5a902.32	Laminektómia krčnej chrbtice,2 segmenty
5a20b.3	Implantácia ventr.komôrky,zaved.Ommayovho rezervoáru	5a902.33	Laminektómia krčnej chrbtice,viac ako 2 segmenty
5a20c	Revízia operácia bázy lebky pre likvoreu	5a903.11	Laminotómia hrudnej chrbtice,1 segment
5a20d	Ventrikulo-cisternoanastomóza podľa Torkildsen	5a903.12	Laminotómia hrudnej chrbtice,2 segmenty
5a20t	Výmena cerebrálneho katétra	5a903.13	Laminotómia hrudnej chrbtice,viac ako 2 segmenty
5a20u	Výmena jednocestného likvorového ventilu	5a903.21	Hemilaminektómia hrudnej chrbtice,1 segment
5a214.8	Kranioplastika vlastnou kosťou	5a903.22	Hemilaminektómia hrudnej chrbtice,2 segmenty
5a215.3	Kraniot.a elev.impres.zlom.lebky v obl.klenby s kraniopl.	5a903.23	Hemilaminektómia hrudnej chrbtice,viac ako 2 segmenty
5a215.8a	Imp./vým.liek.p.intravent.inf.funkč.OP.leb,moz,m.bl,p.i.s k.pr	5a903.31	Laminektómia hrudnej chrbtice,1 segment
5a215.8b	Imp./vým.liek.p.intrav.inf.:funkč.OP.leb,moz,m.bl,p.i.s p.v.d.p	5a903.32	Laminektómia hrudnej chrbtice,2 segmenty
5a215.8x	Imp./vým.liek.p.intrav.infúziu p.funkč.OP.leb,moz,m.bl: iná	5a903.33	Laminektómia hrudnej chrbtice,viac ako 2 segmenty
5a215.91	Impl.neurost.pre hlb.mozg.stim.s impl.neurost.el:nedobjí.sy	5a904.11	Laminotómia bedrovej chrbtice,1 segment
5a215.92	Impl.neurost.pre hlb.mozg.stim.s impl.neurost.el: dobijateľ.sy	5a904.12	Laminotómia bedrovej chrbtice,2 segmenty
5a215.a1	Vým.n-stim.pre hlb.mzg.stim.s/bez vým.n-stimul.el:nedobjí.sy	5a904.13	Laminotómia bedrovej chrbtice,viac ako 2 segmenty
5a215.a2	Vým.n-stim.pre hlb.mzg.stim.s/bez vým.n-stimul.el:dobjíat.sy	5a904.21	Hemilaminektómia bedrovej chrbtice,1 segment
5a215.b	Iné op.lebky,mozgu,m.blán:impl.al.vým.neuroprotézy	5a904.22	Hemilaminektómia bedrovej chrbtice,2 segmenty
5a300	Perkutánna chodotómia a traktotómia	5a904.23	Hemilaminektómia bedrovej chrbtice,viac ako 2 segmenty
5a301	Trigeminová miechová traktotómia	5a904.31	Laminektómia bedrovej chrbtice,1 segment
5a304.0	Exstirpácia intramedulárneho nádoru miechy	5a904.32	Laminektómia bedrovej chrbtice,2 segmenty
5a304.1	Exstirpácia extradurálneho nádoru miechy	5a904.33	Laminektómia bedrovej chrbtice,viac ako 2 segmenty
5a304.2	Exstirpácia subdurálnych lézií a nádorov miechy	5a904.41	Flavektómia bedrovej chrbtice,1 segment

5a904.42	Flavektómia bedrovej chrbtice,2 segmenty	5I017.0↔	Embolektómie a trombektómie a. femoralis
5a904.43	Flavektómia bedrovej chrbtice,viac ako 2 segmenty	5I017.1↔	Embolektómie a trombektómie a. profunda femoris
5b421.10	Tymektómia trancervikálne	5I017.2↔	Embolektómie a trombektómie a. poplitea
5b421.11	Tymektómia torakotomicky	5I017.3↔	Embolektómie a trombektómie tepny stehna,ciev.protéza
5b421.12	Tymektómia sternotomicky	5I017.x↔	Embolektómie a trombektómie tepny stehna,ost.
5b421.13	Tymektómia torakoskopicky	5I018.0↔	Embolektómie a trombektómie a. tibialis ant.
5b421.21	Resekcia týmusu prostredníctvom kolárnej mediastinotómie	5I018.1↔	Embolektómie a trombektómie aa. recurrentes
5b421.2x	Resekcia týmusu, iná	5I018.2↔	Embolektómie a trombektómie a. dorsalis pedis
5b421.4	Maximálna miniinvazívna tymektómia [MMIT]	5I018.3↔	Embolektómie a trombektómie a. tibialis post.
5b42x	Iné excízie a resekcie týmusu	5I018.4↔	Embolektómie a trombektómie a. fibularis
5b492	Exstirpácia cysty týmusu	5I018.5↔	Embolektómie a trombektómie a. plantaris medial.
5b49x	Ostatné operácie na týmuse a corpus pineale	5I018.6↔	Embolektómie a trombektómie a. plantaris lateral.
5c990.0↔	OP výkon na myelinovej pošve n.II.	5I018.7↔	Embolekt. a trombektómie tepny predkol.a nohy,ciev. protéza
5d004.1↔	Impl.titán.fixat.pre ukotv.náhr.ušnice (epitézy)a i.č.tváre	5I018.x↔	Embolektómie a trombektómie tepny predkol.a nohy,ost.
5d306.30	Implantácia kmeň.slucho.implantátu do mozg.kmeňa	5I550.0↔	Iné plast.rekonštrukcie a.carotis b.n.časti
5d306.31↔	Implantácia fixatéra pre implantát	5I550.1↔	Iné plast.rekonštrukcie a.carotis com.a sin.carotic.
5f307.1	Endoskopická resekcia nádoru klivu (Blumenbachi)	5I550.2↔	Iné plast.rekonštrukcie a.car.int.extrakt.č.
5j122.00↔	Klin./atyp.res.plúc,torakot.bez lymfadenekt.s použ.svork.	5I550.3↔	Iné plast.rekonštrukcie a.carotis externa
5j122.01↔	Klin./atyp.res.plúc,torakot.s lymfadenekt.s použ.svork.	5I550.4↔	Iné plast.rekonštrukcie a.vertebral.extrakt.č.
5j123.00↔	Klinovitá resekcia plúc,torakotomicky bez lymfadenekt.	5I550.5↔	Iné plast.rekonštrukcie a.carotis s použ.stentu
5j123.01↔	Klinovitá resekcia plúc,torakotomicky s lymfadenekt.	5I550.x↔	Iné plast.rekonštr.aa.hlavy a krku,ost.
5j123.20↔	Klin.res.sekcia plúc,torakosk.bez lymfadenekt.s pou.svork	5I551.0↔	Iné plastické rekonštrukcie a.axillaris
5j123.21↔	Klin.res.plúc, torakosk.s lymfadenekt.s pou.svork.	5I551.1↔	Iné plastické rekonštrukcie a.brachialis
5j124.00↔	E nukleácia pľúcnej lézie,torakotomicky bez lymfadenekt.	5I551.x↔	Iné plastické rekonštrukcie tepny ramena, ostatné
5j124.01↔	E nukleácia pľúcnej lézie,torakotomicky s lymfadenekt.	5I552.0↔	Iné plast.rekonštrukcie a.ulnaris
5j124.20↔	E nukleácia pľúcnej lézie,torakoskopicky bez lymfadenekt.	5I552.1↔	Iné plast.rekonštrukcie arc.palmaris prof.
5j124.21↔	E nukleácia pľúcnej lézie,torakoskopicky s lymfadenekt.	5I552.2↔	Iné plast.rekonštrukcie arc.palmaris superf.
5j501	Torakotómia jednoduchá	5I552.3↔	Iné plast.rekonštrukcie aa.digit.palm.comm.
5j510.a	Mediastinotómia kollárna	5I552.4↔	Iné plast.rekonštrukcie a.radialis
5j510.b	Mediastinotómia sternotomicky [sternotómia]	5I552.5↔	Iné plast.rekonštrukcie r.carpalis palmaris
5j510.c	Mediastinotómia ministernotomicky [ministernotómia]	5I552.6↔	Iné plast.rekonštrukcie r.carpalis dorsalis
5j510.d	Mediastinotómia pre mediastinitídu s aplik.srkavého drénu	5I552.7↔	Iné plast.rekonštrukcie a.princeps pollicis
5j510.x	Mediastinotómia,ostatné	5I552.x↔	Iné plast.rek. aa.predlaktia a ruky,ostatné
5j514.0	Otvorená chirurgická mediastinálna lymfadenektómia	5I554.0↔	Iné plastické rekonštrukcie a. subclavia
5j514.1	Endoskopická mediastinálna lymfadenektómia	5I554.1↔	Iné plast.rekonštr.truncus brachiocephalicus
5j514.2	Transcervik.extenzív.mediastinálna lymfadenektómia	5I554.2↔	Iné plastické rekonštrukcie a. pulmonalis
5j515.b1	Res.nádoru mediastína sternotomicky s lymfadenektómiou	5I554.x↔	Iné plastické rekonštrukcie tepny hrudníka,ostatné
5j515.f	Res.nádoru mediastína torakotomicky/zo sternotómie	5I555.0↔	Iné plastické rekonštrukcie aa. lumbales
5j520.01↔	Resek.časti steny hrudníka,uzáv.defektu autológ.mat.	5I555.1↔	Iné plastické rekonštrukcie b.n.časti a. iliaca
5j520.02↔	Resek.časti steny hrudníka,uzáv.defektu alogén.mat.	5I555.2↔	Iné plastické rekonštrukcie a. iliaca communis
5j523.1↔	Exstirp.nádoru hrudnej steny bez resekcie rebra, torakotom.	5I555.3↔	Iné plastické rekonštrukcie a. iliaca externa
5j523.2↔	Exstirp.nádoru hrud.steny bez resekcie rebra,torakoskopicky	5I555.4↔	Iné plastické rekonštrukcie a. iliaca interna
5j547.1	Stabilizácia hrudníka bez použ.osteosynt.mat	5I555.x↔	Iné plastické rekonštrukcie tepny panvy a trupu,ost.
5j547.2	Stabilizácia hrudníka s použitím osteosyntetického materiálu	5I556.0	Iné plastické rekonštrukcie truncus coeliacus
5j549	Torakoplastika	5I556.1	Iné plastické rekonštrukcie a. hepatica
5j552	Implantácia bránicového ventilačného stimulátora	5I556.2	Iné plastické rekonštrukcie a. gastrica
5j554.0	Excízia chorého tkaniva na brániči bez uzáv.aloplastick.mat.	5I556.3	Iné plastické rekonštrukcie a. lienalis
5j554.1	Excízia chorého tkaniva na brániči s uzáv.aloplastickým mat.	5I556.4↔	Iné plastické rekonštrukcie a. renalis
5j555.10	Parciálna plastika bránice bez aloplastického materiálu	5I556.5	Iné plastické rekonštrukcie a. mesenterica super.
5j555.11	Parciálna plastika bránice s aloplastickým materiálom	5I556.6	Iné plastické rekonštrukcie a. mesenterica infer.
5j555.20	Totálna plastika bránice bez aloplastického materiálu	5I556.x↔	Iné plast.rekonštrukcie viscerál.tepien, ostatné
5j555.21	Totálna plastika bránice s aloplastickým materiálom	5I557.0↔	Iné plastické rekonštrukcie a. femoralis
5j560.2	Pleurektómia(abrázia),torakoskopicky	5I557.1↔	Iné plastické rekonštrukcie a. profunda femoris
5j561.0	Pleurodéza a/alebo dekortikácia plúc,torakotomicky	5I557.2↔	Iné plastické rekonštrukcie a. poplitea
5j561.2	Pleurodéza a/alebo dekortikácia plúc,torakoskopicky	5I557.x↔	Iné plastické rekonštrukcie tepny stehna,ost.
5j561.x	Pleurodéza a/alebo dekortikácia plúc, iná	5I558.0↔	Iné plastické rekonštrukcie a. tibialis anterior
5j902	Retorakotómia,resternotómia,reoperácia v torakochirurgii	5I558.1↔	Iné plastické rekonštrukcie aa. recurrentes
5k700	Perikardiotómia a kardiótómia:perikardiálna drenáž	5I558.2↔	Iné plastické rekonštrukcie a. dorsalis pedis
5k701	Perikardiotómia a kardiótómia:perikardiotómia	5I558.3↔	Iné plastické rekonštrukcie a. tibialis posterior
5k702	Perikardiotómia a kardiótómia:perikardiálna adheziolyza	5I558.4↔	Iné plastické rekonštrukcie a. fibularis
5k720	Otvorená chirurgická perikardektómia, lokálna excízia	5I558.5↔	Iné plastické rekonštrukcie a. plantaris medialis
5k721	Torakoskopická perikardektómia, lokálna excízia	5I558.6↔	Iné plastické rekonštrukcie a. plantaris lateralis
5k722.0	Čiastočná perikardektómia (perikardiálne okno), otv.chir.	5I558.x↔	Iné plast.rekonštr.tepny predkolenia a nohy,ost.
5k722.2	Čiastoč.perikardektómia (perikardiálne okno), Isk	5I559.0↔	Iné plastické rekonštrukcie v. femoralis
5k722.3	Čiastočná perikardektómia (perikardiálne okno), torakosk.	5I559.1↔	Iné plastické rekonštrukcie v. poplitea
5k724	Subtotálna perikardektómia	5I559.2	Iné plastické rekonštrukcie v. portae
5k725	Totálna perikardektómia (dekortikácia)	5I559.3↔	Iné plastické rekonštrukcie v. gastrica
5k72x	Perikardektómia:ostatné	5I559.4	Iné plastické rekonštrukcie v. lienalis
5k730	Excízia poškodeného tk.srdca v predsieni	5I559.5	Iné plastické rekonštrukcie v. mesenterica super.
5k731	Excízia poškodeného tk.srdca v komore	5I559.6	Iné plastické rekonštrukcie v. mesenterica infer.

51559.7	Iné plastické rekonštrukcie vv. hepaticae	5n013.4	Divertikulektómia, ezofagomyotómia, cervikálny prístup
51559.8↔	Iné plastické rekonštrukcie v. renalis	5n013.x	Divertikulektómia, ezofagomyotómia, ostatné
51559.9↔	Iné plastické rekonštrukcie v. jugularis	5n01x.0	Iná incízia na pažeráku:laparotomicky
51559.a↔	Iné plastické rekonštrukcie v. pulmonalis	5n01x.1	Iná incízia na pažeráku:torakotomicky
51559.b↔	Iné plastické rekonštrukcie v. subclavia	5n01x.2	Iná incízia na pažeráku:laparoskopicky
51559.c↔	Iné plastické rekonštrukcie v. axillaris	5n01x.3	Iná incízia na pažeráku:torakoskopicky
51559.d↔	Iné plastické rekonštrukcie v. brachiocephalica	5n01x.4	Iná incízia na pažeráku:konv.lsk.-lpt.
51559.e	Iné plastické rekonštrukcie v. cava superior	5n01x.5	Iná incízia na pažeráku:konv.torakosk.-lpt.
51559.f	Iné plastické rekonštrukcie v. cava inferior	5n020.1	Rekonštr.pas.paž.ako s.v:retrostern:„Gastr.p.up“ s int.an.
51559.g↔	Iné plastické rekonštrukcie v. iliaca communis	5n020.2	Rek.pasáže paž.ako s.v:retrostern:„Gastr.p.up“a cervik.anast
51559.h↔	Iné plastické rekonštrukcie v. iliaca externa	5n020.3	Rek.pas.paž.ako s.vyk:retrostern:voľ.interpoz.tenk.čr.
51559.i↔	Iné plastické rekonštrukcie v. iliaca interna	5n020.4	Rek.pas.paž.ako samost.vyk:retrostern:s interpoz.hrub.čr.
51559.x↔	Iné plastické rekonštrukcie hlbkových žíl, ost.	5n020.x	Rekonštr.pasáže pažer.ako sam.vyk:retrostern.priestor:ost.
5155x↔	Iné plast.rekonštrukcie ciev:ostatné	5n021.1	Rek.pas.paž.-sam.v:pôvod.lôžku pažer:„Gastr.p.up“s int.anst
51560.1	OP nádorov na karotíd.ai.paraganglióm:excíz.bez monit.nerv.	5n021.2	Rek.pas.pažer-s.v:pôvod.lôžku paž:„Gastr.p.up“s cervik.anast
51560.2	OP nádor.na karotíd.ai.paraganglióm:excízia s monitor.nerv	5n021.3	Rek.pas.paž.-s.v:pôvod.lôžku pažer:voľn.interpoz.tenk.čr.
51560.x	OP nádorov na karotidach a iných paragangliómov:ost.	5n021.4	Rek.pas.paž.-s.v:pôvod.lôžku pažer:s interpoz.hrub.čr.
51570.1	Rev.v ciev.chir.pre krvác:revízia anastomóz	5n021.x	Rekonštr.pasáže pažer.ako sam.vyk:v pôvod.lôžku pažer:ost.
51570.2	Rev.v ciev.chir.pre krv:revízia cievneho graftu	5n022.0	Ezofagostómia ako samost.vyk:cervikálna (slinná fistula)
51571.1	Rev.v ciev.chir.pre infekciu:revízia anastomóz	5n022.x	Ezofagostómia ako samostatný výkon:ostatné
51571.2	Rev.v ciev.chir.pre infekciu:revízia cievneho graftu	5n029.1	I.rekňst.pas.pažer.,sam.v.Gastr.pull up s intratorak.anast.
51591.8	Adheziolyza a dekompresia na cievach	5n029.2	I.rekonšt.pas.pažer.,sam.v.Gastr.pull up s cervik.anast.
51591.9	Venózne valvuloplastiky	5n029.3	I.rekonšt.pas.pažer.ako samost.vyk.s voľnou interpoz.tenk.čr.
5m110.1	Podviazanie ductus thoracicus, torakoskop.	5n029.4	Iná rekon.pasáže pažer.ako samost.v.s interpozíciou hr.čreva
5m110.2	Podviazanie ductus thoracicus, torakotom.	5n029.x	Iná rekonštr.pasáže pažeráka ako samost.v:ostatné
5m110.x	Podviazanie ductus thoracicus, iné	5n02a	Rkšt.pas.p.atr.pažer.a oš.1 vr.ezfgrach.fis.s ez-ez.anst.b.u.fis
5m111	Podviazanie/kanylácia ductus thoracicus	5n02b	Rkšt.pas.p.atréz.paž.a oš.1 vr.ezfgrach.fis:s ez-ez.anst.s uz.fist
5m120.0	Disekcia retroperitoneálnych LU:lpt.	5n02c	Rknš.pas.p.atréz.paž.a oš.1 vr.ezfgrach.fis:s interpoz.b.u.f.
5m120.3	Disekcia retroperitoneálnych LU:lsk.	5n02d	Rkšt.pas.p.atr.paž.a oš.1 vr.ezfgrach.fis:s interpoz.s uz.fist.
5m121	Bloková disekcia inguinálnych LU:lpt.	5n02e	Rkšt.pas.p.atr.paž.a oš.1 vr.ezfgrach.fis:trnsmdst.náh.b.uz.f
5m122	Bloková disekcia cervikálnych LU:jednostranne	5n02f	Rkšt.pas.p.atr.paž.a oš.1 vr.ezfgrach.fis:trnsmdst.náh.uz.fis.
5m123	Totálna disekcia cervikálnych LU:jednostranne	5n02g	Rkšt.pasáže p.atr.paž.a oš.1vr.ezfgrach.fis:elong.pažeráka
5m124	Rozšírená disekcia cervikálnych LU:jednostranne	5n02x	Rknš.pas.pažer.atrézii paž.a oš.1 vr.ezfgrach.fis:iná
5m136.0	Disekcia supramezokolických lymfatických uzlín:laparot.	5n030	Lok.excízia chor.tk.pažeráka:otvor.chir.
5m136.3	Disekcia supramezokolických lymfatických uzlín:laparos.	5n031	Lokálna excízia chor.tk.pažeráka:torakoskopicky
5m137.0	Disekcia infraezokolických lymfatických uzlín:laparot.	5n033.0	Lok.otv.chir.deštr.ch.tk.pažer.elektrokoaguláciou
5m137.3	Disekcia infraezokolických lymfatických uzlín:laparos.	5n033.1	Lok.otv.chir.deštr.ch.tk.pažer.laser.koaguláciou
5m139	Disekcia inguinálnych LU (prip.ilioinguinálna disekcia)	5n033.2	Lok.otv.chir.deštr.ch.tk.pažer.termokoaguláciou
5m200.0	Parciálna splenektómia:laparotomicky	5n033.3	Lok.otv.chir.deštr.ch.tk.pažer.kryokoaguláciou
5m200.3	Parciálna splenektómia:laparoskopicky	5n033.x	Lok.otv.chir.deštr.ch.tk.pažer.fotodynam.liečbou
5m201	Transabdominálna totálna splenektómia:laparot.	5n033.x	Lok.otv.chir.deštrukcia ch.tk.pažer:ost.
5m202	Splenektómia laparoskopicky	5n034.0	Lok.torakosk.deštr.chor.tk.pažer.elektrokoaguláciou
5m203	Splenektómia a dekonexia porto-systém.anastomóz:lpt	5n034.1	Lok.torakosk.deštr.chor.tk.pažeráka laser.koaguláciou
5m290	Sutúra sleziny	5n034.2	Lok.torakosk.deštr.chor.tk.pažer.termokoaguláciou
5m291	Autotransplantácia sleziny laparotomicky	5n034.3	Lok.torakosk.deštr.chor.tk.pažer.kryokoaguláciou
5m292	Obalenie sleziny sieťou	5n034.4	Lok.torakosk.deštr.chor.tk.pažer.fotodynam.liečbou
5m293.10	Marsupializácia cysty sleziny:laparotomicky	5n034.x	Lok.torakosk.deštrukcia chor.tk.pažer:ostatné
5m293.13	Marsupializácia cysty sleziny:laparoskopicky	5n040	Parc.cervikálna ezofagektómia bez obnovenia kont.
5m293.20	Fenestrácia cysty sleziny, laparotomicky	5n041	Parc.torakálna ezofagektómia bez obnovenia kont.
5m293.21	Fenestrácia cysty sleziny, laparoskopicky	5n042	Parc.torakoabd.ezofagektómia bez obnovenia kont.
5m294.1	Excízia ektopického tkaniva sleziny	5n043	Parc.abdominálna ezofagektómia bez obnovenia kont.
5m294.x	Excízia tkaniva sleziny, iná	5n049	Iná parc.ezofagektómia bez obnovenia kont.
5n010.0	Ezofagomyotómia:laparotomicky	5n04a	Parc.torakálna ezofagektómia s obnovením kont.
5n010.1	Ezofagomyotómia:torakotomicky	5n04b	Parc.torakoabdominál.ezofagektómia s obnov.kont.
5n010.2	Ezofagomyotómia:laparoskopicky	5n04c	Parc.abdominálna ezofagektómia s obnovením kont.
5n010.3	Ezofagomyotómia:torakoskopicky	5n04x	Iná parc.ezofagektómia s obnovením kontinuity
5n010.4	Ezofagomyotómia:konverzia laparosk.na otv.chir.	5n054.1	Tot.abdmncrv.ezfgkt.bez obn.kont.tupá disek, krčná ezofagost
5n010.5	Ezofagomyotómia:konverzia torakosk.na otv.chir.	5n054.2	Tot.torakoabdm.ezfgkt.bez obn.kont. bez ly-ekt.krč.ezofagost
5n010.x	Ezofagomyotómia:ostatné	5n054.3	Tot.torakoabdm.ezfgkt.bez obn.kont.s lymfadenekt.krč.ezofgst
5n012.0	Ezofago-gastromyotómia (kardiomyotómia):lpt.	5n054.x	Iná totál.ezofagektómia bez obnov.kontinuity.krč.ezofagost
5n012.1	Ezofago-gastromyotómia (kardiomyotómia):torakotom.	5n05a.10	Tot.abdmncrv.ezfgkt.s obn.kon.G.p.u.s intrat.an.,o.ch.so sv
5n012.2	Ezofago-gastromyotómia (kardiomyotómia):laparos.	5n05a.11	Tot.abdmncrv.ezfgkt.s obn.kon.G.p.u.s intrat.an.,hybrid so sv
5n012.3	Ezofago-gastromyotómia (kardiomyotómia):torakosk.	5n05a.12	Tot.miniinv.abdmncrv.ezfgkt.s obn.kon.G.p.u.s intrat.an.,svor
5n012.4	Ezofago-gastromyotómia (kardiomyotómia):konv.lsk.-lpt.	5n05a.20	Tot.abdmncrv.ezfgkt.obn.kon.G.p.up s cervik.anst.,o.ch.svork
5n012.5	Ezofago-gastromyotómia (kardiomyotómia):konv.torakosk.-lpt	5n05a.21	Tot.abdmncrv.ezfgkt.obn.kon.G.p.up s cervik.anas.,hybrid sv
5n012.x	Ezofago-gastromyotómia (kardiomyotómia):ostatné	5n05a.22	Tot.miniinv.abdmncrv.ezfgkt.obn.kon.G.p.up s cerv.ans.svork
5n013.0	Divertikulektómia, ezofagomyotómia, laparotomicky	5n05a.3	Tot.abdmncrv.ezfgkt.s obn.kontin.s voľ.interpoz.tenk.čr.
5n013.1	Divertikulektómia, ezofagomyotómia, torakotomicky	5n05a.4	Tot.abdcerv.ezfgkt.s obn.kontinuity s interpoz.hr.č.
5n013.2	Divertikulektómia, ezofagomyotómia, laparoskopicky	5n05a.x	Tot.abdcerv.ezfgkt.s obnovením kontinuity:ost.
5n013.3	Divertikulektómia, ezofagomyotómia, torakoskopicky	5n05b.10	Tot.thrkbadm.ezfgkt.obn.kont.b.LNE G.p.u.s intrat.an.,o.ch.sv

5n05b.11	Tot.thrkabdm.ezfgkt.obn.kont.b.LNE G.p.u.s intrat.an.,hyb.sv	5n13a.1	Subt.res.ž(4/5):s gstrjinst.anlg.B-II so syst.čiasť.odstr.LU
5n05b.12	T.miniinv.trkabdm.ezfgkt.obn.kont.b.LNE G.p.u.s intrat.an.sv	5n13a.2	Subt.res.žal(4/5)s gastrojeinst.anlg.B-II s lymfaden.
5n05b.20	Tot.thrkabdm.ezfgkt.obn.kont.b.LNE G.p.u.s cervik.an.,o.ch.sv	5n13b.0	Subt.res.žal(4/5):s gastrojeinst.Roux-Y-anst:bez LNE
5n05b.21	T.thrkabdm.ezfgkt.obn.kont.b.LNE G.p.u.s cervik.an.,hybr.sv.	5n13b.1	Subt.res.ž(4/5):s gstrjijunost.Roux-Y-anst:so syst.č.ods.LU
5n05b.22	T.miniinv.torakabdm.ezfgkt.obn.kont.b.LNE G.p.u.cerv.an.sv.	5n13b.2	Subt.rs.žal(4/5):s gastrojeinst.Roux-Y-anst:s LNE
5n05b.3	Tot.thrkabdm.ezfgkt.s obn.kont.b.LNE s vol.interpoz.ten.č.	5n13c.0	Subtot.res.žalúdka (4/5)s interpoziciou ten.čr.bez LNE
5n05b.4	Tot.thrkabdm.ezfgkt.s obn.kont.bez LNE s interpoziciou hr.č.	5n13c.1	Subt.rs.žal(4/5)s interpoz.tenk.čr.so syst.čiasť.odstr.LU
5n05b.x	Tot.thrkabdm.ezfgkt.s ob.kont.b.LNE:ost.	5n13c.2	Subtot.res.žalúdka (4/5)s interpoziciou tenk.čr.s LNE
5n05c.10	T.thrkabdm.ezfgkt.obnov.kont.s LNE G.p.up:intrat.an,o.ch.sv.	5n13x.0	Iné subtot.res.žalúdka (4/5) bez lymfadenektómie
5n05c.11	T.thrkabdm.ezfgkt.obn.kont.s LNE G.p.up:intrat.an.,hybr.sv.	5n13x.1	Iné subt.res.žal(4/5) so syst.čiasť.odstr.LU
5n05c.12	T.miniinv.trkabdm.ezfgkt.obn.kont.s LNE G.p.up:intrat.an.svork	5n13x.2	Iné subtot.res.žalúdka (4/5) s lymfadenektómiou
5n05c.20	T.thrkabdm.ezfgkt.obn.kont.s LNE„G.p.up“ s cerv.an.,o.ch.sv.	5n140.0	Tot.GE s ezfgjjunost.analg.B-II bez tv.rezerv.bez LNE
5n05c.21	T.thrkabdm.ezfgkt.obn.kont.s LNE„G.p.up“ s cerv.an.,hybr.sv.	5n140.1	Tot.GE s ezfgjjunost.analg.B-II bez tv.rzv.so syst.čiasť.ods.LU
5n05c.22	T.miniinv.trkabdm.ezfgkt.obn.kont.s LNE„G.p.up“cerv.an.svork	5n140.2	Tot.GE s ezfgjjunost.analg.B-II bez tvorby rvz.s LNE
5n05c.3	Tot.thrkabdm.ezfgkt.s obnov.kont.s LNE:s vol.interpoz.ten.č.	5n141.0	Tot.GE s ezfgjjunost.analg.B-II s tv.rzv.bez LNE
5n05c.4	Tot.thrkabdm.ezfgkt.s obnov.kont.s LNE:s interpoz.hr.č.	5n141.1	Tot.GE s ezfgjjunost.analg.BII s tv.rzv.so syst.č.odstr.LU
5n05c.x	Totál.thrkabdm.ezfgkt.s obnov.kont.s LNE:ost.	5n141.2	Tot.GE s ezfgjjunost.analg.BII s tv.rzv.s LNE
5n05x.3	Iná tot.ezofagektómia s obnov.kont:s voľnou interpoz.ten.č.	5n142.0	Tot.GE s ezfgjjunost.Roux-Y anast bez tv.rezerv.bez LNE
5n05x.4	Iná tot.ezofagektómia s obnovením kont:s interpoz.hr.č.	5n142.1	Tot.GE s ezfgjjunost.Roux-Y anast bez tv.rzv.so syst.č.odstr.LU
5n05x.5	Salvage ezofagektómia	5n142.2	Tot.GE s ezfgjjunost.Roux-Y anast bez tv.rzv.s LNE
5n05x.x	Iná totálna ezofagektómia s obnovením kont:ost.	5n143.0	Tot.GE s ezfgjjunost.Roux-Y anast s tv.rzv.bez LNE
5n060.1	Subt.ezfgkt.torakofrenolaparotom. s náhradou žal.	5n143.1	Tot.GE s ezfgjjunost.Roux-Y anast s tv.rzv.so syst.č.odstr.LU
5n060.2	Subt.ezfgkt.torakofrenolaparot.,voľnou interpoz.ten.č.	5n143.2	Tot.GE s ezfgjjunost.Roux-Y anast s tv.rzv.s LNE
5n060.3	Subt.ezfgkt.torakofrenolaparot.,s interp.hr.čreva	5n144.0	Tot.GE s interpoz.tenk.čr.bez tvorby rvz bez LNE
5n060.x	Subtotálna ezofagektómia torakofrenolaparotomicky, ost.	5n144.1	Tot.GE s interpoziciou tenk.č.bez tv.rzv.so syst.č.odstr.LU
5n094.0	Primárna sutúra na pažeráku:laparotomicky	5n144.2	Tot.GE s interpoz.tenk.čreva bez tvorby rvz.s LNE
5n094.6	Primárna sutúra na pažeráku:endoskopicky	5n145.0	Tot.GE s interpoz.tenk.čr.s tvorbou zv bez LNE
5n09j.00	Otv.chir.zav/vým.samoexp.protézy do paž:1bez antirefl.vent	5n145.1	Tot.GE s interpoziciou tenk.č.s tv.rzv.so syst.čiasť.ods.LU
5n09j.01	Otv.chir.zav/vým.samoexp.pr.do pažer:2bez antirefl.vent	5n145.2	Tot.GE s interpoz.tenk.čreva s tv.rzv.s LNE
5n09j.03	Otv.chir.zav/vým.samoexp.pr.do pažer.:>3bez antirefl.ven	5n146.0	Tot.GE, ektómia zvyškového žalúdka bez LNE
5n09k.02	Otv.chir.zav/vým.samexp.prot.do pažer:1pr.s antireflu.ven.	5n146.1	Tot.GE, ektómia zvyšk žalúdka so system.čiasť.odstr.LU
5n09k.04	Otv.chir.zav/vým.samexp.prot.do pažer:1pr.s antreflux.v.2bez	5n146.2	Tot.GE,ektómia zvyškového žalúdka s LNE
5n09k.05	Otv.chir.zav/vým.samexp.prot.pažer:>3,z toho1s antireflux.v.	5n14a.0	Tot.GE so subt.res.pažer.s interpoziciou ten.čr.bez LNE
5n09l.0	Otv.chir.zav./výmena neexpandovateľnej protézy do pažer.	5n14a.1	Tot.GE so sbt.rs.pažer.s interpoz.ten.čr.so syst.čiasť.odstr.LU
5n100	Gastrotómia(vrátane odstránenia cudz.t.) bez ďalš.výk.	5n14a.2	Tot.GE so subt.res.pažer.s interpoziciou ten.čr.s LNE
5n101	Gastrotómia so zavedením 1 ezofageálneho tubusu	5n14b.0	Tot.GE so subt.res.pažeráka s interpoziciou hr.čr.bez LNE
5n103	Iná gastrotómia	5n14b.1	Tot.GE so sbt.rs.pažer.s interpoz.hr.čr.so syst.čiasť.odstr.LU
5n115.0	Lok.esk.deštruk.chor.zmen.žalúdoč.tk.elektrokoaguláciou	5n14b.2	Tot.GE so subt.resek.pažer. s interpoziciou hr.čr.s LNE
5n115.2	Lok.esk.deštruk.ch.zmen.žalúdoč.tk.termokoaguláciou	5n14x.00	Iná tot.GE bez subtotál.resekcie pažer.bez LNE
5n115.3	Lok.esk.deštruk.ch.zmen.žalúdoč.tk.kryokoaguláciou	5n14x.01	Iná tot.GE bez subtotál.resekcie pažer.so syst.čiasť.odstr.LU
5n120	Atypická parc.res.žalúdka:segmentárna resekcia	5n14x.02	Iná tot.GE bez subtotál.resekcie pažer.s LNE
5n121	Atypická parc.res.žalúdka:resek.kardie s vytiah.zvyš.žal.	5n14x.10	Iná tot.GE so subtot.res.pažeráka bez lymfadenektómie
5n122	Atypická parc.res.žalúdka:antrektómia	5n14x.11	Iná tot.GE so subt.resek.pažer.so sytem.čiasť.syst.odstr.LU
5n123.0	Biliopankr.diverzia (Scopinaro):laparotom.	5n14x.12	Iná tot.GE so subt.resekcioou pažer.s lymfadenektómiou
5n123.2	Biliopankreat.diverzia (Scopinaro):lisk.	5n150.0	Rozš.subt.res.žal.s gstrjinst.anlg.B-II bez LNE
5n123.4	Biliopankr.diverzia (Scopinaro):konverzia lsk-lpt.	5n151.0	Rzš.sbt.rs.ž.s gstrjinst.Roux-Y-anst.bez LNE
5n124.0	Biliopankreat.diverzia s duodenál.switchom:lpt.	5n152.0	Rozš.subt.res.žalúdka s interpozic.ten.čr.bez LNE
5n124.2	Biliopankreat.diverzia s duodenál.switchom:lsk.	5n159	Rozš.subt.res.žalúdka bez syst.odstr.LU:ostatné
5n124.4	Biliopankreat.diverzia s duod.switch:konverzia lsk.-lpt.	5n15a.2	Rozš.sbt.rs.ž.s gstrjinst.anlg.B-II so systemat.LNE
5n125.0	Vytv.žal.s-priprava pre biliopankr.diver.s dd.sw(l.fáza):lpt.	5n15b.2	Rozš.sbt.res.žal.s gstrjinst.Roux-Y-anst.so systemat.LNE
5n125.2	Vytv.žal.s-pripr.pre biliopankr.diver.s duod.sw(l.fáza):lsk.	5n15c.2	Rozš.subt.res.žalúdka s interpozic.ten.č:so systemat.LNE
5n125.4	Vyt.žal.s-pripr.pre biliop.diver.s dd.sw(l.fáza):konver.lsk.-lpt.	5n15x	Rozš.subt.res.žalúdka so syst.odstr.LU:ostatné
5n126.0	Duod.sw.s tv.1 spol.kan.ten.čr. po vytv.1žal.s(II.fáza):lpt.	5n160.0	Rozš.GE(s res.sused.org.)s ezfgjjunost.anlg.B-II bez tv.rzv.bez LNE
5n126.2	Duod.sw.s tv.1 spol.kan.ten.čr. po v.1ž.sondy(II.f):lsk.	5n160.2	Rozš.GE(s res.s.org.)s ezfgjjunost.anlg.B-II bez tv.rzv.so syst.LNE
5n126.4	Duod.sw.s tv.1 spol.kan.ten.čr. po v.1ž.s(II.f):konv.lsk.-lpt.	5n161.0	Rozš.GE(s res.sused.org.)s ezfgjjunost.anlg.B-II stv.rzv.bez LNE
5n129	Iná atypická parciálna resekcia žalúdka	5n161.2	Rozš.GE(s res.s.org.)s ezfgjjunost.anlg.B-II s tv.rzv.so syst.LNE
5n12a	Revizia po.res.žal:násl.reviz.po Billroth-I res.	5n162.0	Rozš.GE(s res.sused.o.)s ezfgjjunost.Roux-Y bez tv.rzv.bez LNE
5n12b	Rev.po.res.žal:premena Billroth-I-res.na Billroth-II rekonšt.	5n162.2	Rozš.GE(s res.s.org.)s ezfgjjunost.Roux-Y bez tv.rzv.so syst.LNE
5n12c	Rev.po.res.žal:premen.Billroth-I-res.na Roux-Y anast.	5n163.0	Rozš.GE(s res.sused.o.)s ezfgjjunost.Roux-Y s tv.rzv.bez LNE
5n12d	Revizia po.res.žal:násl.resek.po Billroth-II resek.	5n163.2	Rozš.GE(s res.s.org.)s ezfgjjunost.Roux-Y s tv.rzv.so syst.LNE
5n12e	Rev.po.res.žal:premen.Billroth-II res.na Billroth-I rekonšt.	5n164.0	Rozš.GE(s res.sused.o.)s ezfgjjunost.interp.t.č.bez tv.rzv.bez LNE
5n12f	Rev.po.res.žal:prem.Billroth-II res.na Roux-Y anas.	5n164.2	Rozš.GE(s res.s.org.)s ezfgjjunost.interp.t.č.bez tv.rzv.so syst.LNE
5n12g	Rev.po.res.žal:premena s interpoziciou ten.č.	5n165.0	Rozš.GE(s res.sused.o.)s ezfgjjunost.interp.t.č.s tv.rzv.bez LNE
5n12h	Rev.po.res.žal:revizia interponátu ten.č/Roux-Y anas.	5n165.2	Rozš.GE(s res.s.org.)s ezfgjjunost.interp.t.č.s tv.rzv.so syst.LNE
5n12x	Ostatná revizia po resekcii žalúdka	5n166.2	Rozš.GE,ektómia zbytk.časti žalúdka so syst.LNE
5n130	Parc.2/3 resekcia žalúdka s gastroduodenostómiou [B-I]	5n16x	Rozš.GE (s res.iného sus.org.)so systematickou LNE:ost.
5n131	Parc.2/3 resekcia žalúdka s gastrojejunostómou [B-II]	5n16x.0	Rozš.GE (s res.iného sus.org.) bez lymafadektómie:ost.
5n132	Parc.2/3 resekcia žalúdka s gastrojejunostómiou cez Roux-Y	5n170.0	Gastroduodenostómia:laparotomicky
5n139	Parciálna 2/3 resekcia žalúdka:ostatné	5n170.2	Gastroduodenostómia:laparoskopicky
5n13a.0	Subt.res.ž(4/5):s gastrojejnost.analg.B-II bez LNE		

5n170.4	Gastroduodenostómia:konv.laparosk.-laparot.	5n233.2	Viacnásob.segmentárna resekcia tenk.čr.:lsk.
5n171.0	Predná gastroenterostómia:laparotomicky	5n233.4	Viacnásob.segmentár.resekcia tenk.čr.:konver.lsk.-lpt.
5n171.2	Predná gastroenterostómia:laparoskopicky	5n234.0	Parciálna resekcia duodena:lpt.
5n171.4	Predná gastroenterostómia:konv.laparosk.-laparot.	5n234.2	Parciálna resekcia duodena:lsk.
5n172.0	Zadná gastroenterostómia:laparotomicky	5n234.4	Parciálna resekcia duodena:konv.lsk.-lpt.
5n172.2	Zadná gastroenterostómia:laparoskopicky	5n235.0	Parciálna resekcia jejunu:lpt.
5n172.4	Zadná gastroenterostómia:konv.laparosk.-laparot.	5n235.2	Parciálna resekcia jejunu:lsk.
5n173.0	Revízia gastroenterostómie bez res.žalúdka:laparot.	5n235.4	Parciálna resekcia jejunu:konv.lsk.-lpt.
5n173.2	Revízia gastroenterostómie bez res.žalúdka:laparos.	5n236.0	Parciálna resekcia ilea:lpt.
5n173.4	Revízia gastroenterostómie bez res.žalúdka:konv.lsk.-lpt.	5n236.2	Parciálna resekcia ilea:lsk.
5n174.0	GEA b.res.ž.:zoš.stpl/trnss.,gastrojejnst.Roux-Y:lpt.	5n236.4	Parciálna resekcia ilea:konv.lsk.-lpt.
5n174.2	GEA b.res.žal.:zoš.stpl/transs.gastrojejnst.,Roux-Y:lsk.	5n238	Res.tenk.čr.,odstr.transplantátu použitého z tenk.čr.
5n174.4	GEA b.res.žal.:zoš.stpl/trnss.gastrojejnst.Roux-Y:konv.lsk.-lpt.	5n23x	Resekcia tenkého čreva:iná
5n175.0	GEA b.res.ž.:zoš.stapl./transs.s.gastrojejnst.analg.B-II:lpt.	5n240.01	Parciál.segment.resekcia hr.čr.:laparotomicky s anast.
5n175.2	GEA b.res.žal.:zoš.stapl./transs.s.gastrojejnst.anlg.B-II:lsk.	5n240.02	Parc.segm.res.hr.čr.:laparotom.s enterostóm.a slep.uzav
5n175.4	GEA b.rs.ž.:zoš.stapl/transs.s.gastrojejnst.anlg.B-II:zm.lsk.-lpt.	5n240.03	Parc.segm.res.hr.čr.:laparotom.s 2 enterostóm.
5n17x.0	Iná GEA bez res.žalúdka:laparot.	5n240.04	Parc.segm.res.hr.čr.:laparotom.s anast.a an.praet.natur
5n17x.2	Iná GEA bez res.žalúdka:laparosk.	5n240.21	Parciál.segment.res.hr.čreva:laparoskop.s anast.
5n17x.4	Iná GEA bez res.žalúdka:konv.lsk.-lpt.	5n240.25	Parciál.segment.res.hr.čreva:lsk s enterostóm.
5n19a	Resekcia pyloru s gastroduodenostómiou	5n240.4	Parciál.segment.res.hr.čreva:konverzia lsk.-lpt.
5n200	Incízia duodena	5n240.x	Parciál.segment.res.hr.čreva:ostatné
5n201	Incízia jejunu alebo ilea	5n241.01	Parc.mnohopočet.segm.res.hr.čr.:laparotom.s anast.
5n202	Incízia hrubého čreva	5n241.02	Parc.mnohopoč.segm.res.hr.čr.:lpt.s enterostóm.a slep.uz.
5n20a	Bajpasové anastomózy:ten.č.k ten.č	5n241.03	Parc.mnohopočet.segm.res.hr.čr.:lpt.s 2 enterostóm.
5n20b	Bajpasové anastomózy:duodena k duodenu	5n241.04	Parc.mnohopočet.segm.res.hr.čr.:lpt.s anast.a an.praet.
5n20c	Bajpasové anastomózy:tenk.čr. k hrubému čr.	5n241.21	Parc.mnohopočet.segm.res.hr.čr.:laparosk.s anast.
5n20d	Bajpasové anastomózy:hrubého čr. k hrubému čr.	5n241.25	Parc.mnohopočet.segm.res.hr.čr.:laparosk.s enterost.
5n20e	Bajpasové viacpočetné anastomózy čriev	5n241.4	Parc.mnohopočet.segm.res.hr.čr.:konv.lsk.-lpt.
5n20x	Bajpasové anastomózy čriev:ost.	5n241.x	Parc.mnohopočetná segmentárna resekcia hr.č.:ostatné
5n210	Lokálna excízia na ten.čreva intraluminárných membrán	5n242.01	Parc.ileocek.res.hr.čr.:laparotom.s anast.
5n211.0	Lokálna excízia na tenkom čreva:lpt.	5n242.02	Parc.ileocek.res.hr.čr.:lpt.s enterostóm.a slep.uz.
5n211.2	Lokálna excízia na tenkom čreva:lsk.	5n242.03	Parc.ileocek.res.hr.čr.:lpt.s 2 enterostóm.
5n214.0	Otv.chir.deštr.chor.tk.na tenk.čr.elektrokoagulácii	5n242.04	Parc.ileocek.res.hr.čr.:lpt.s anast.a an.praet.
5n214.1	Otv.chir.deštr.chor.tk.na tenk.čr.laser.koagulácii	5n242.21	Parc.ileocekál.res.hr.čreva:laparosk.s anast.
5n214.2	Otv.chir.deštr.chor.tk.na tenk.čr.termokoagulácii	5n242.25	Parc.ileocekál.res.hr.čreva:laparosk.s enterost.
5n214.4	Otv.chir.deštr.chor.tk.na tenk.čr.fotodynam.liečbou	5n242.4	Parc.ileocekál.res.hr.čreva:konv.lsk.-lpt.
5n214.x	Otvorená chirurg.deštrukcia chor.tk.na tenk.čr:ost.	5n242.x	Parc.ileocekál.resekcia.hr.čreva:ostatné
5n215.0	Laparoskop.deštruk.chor.tk.na tenk.čr.elektrokoagul.	5n243.0	Parciálna resekcia caeca:lpt.
5n215.1	Laparoskop.deštruk.chor.tk.na tenk.čr.laser.koagulácii	5n243.2	Parciálna resekcia caeca:lsk.
5n215.2	Laparoskop.deštruk.chor.tk.na tenk.čr.termokoagul.	5n243.4	Parciálna resekcia caeca:konv.lsk.-lpt.
5n215.4	Laparoskop.deštruk.chor.tk.na tenk.čr.fotodynam.liečba	5n244.01	Pravostr.hemikolektómia:laparotom.s anast.
5n215.x	Laparoskop.deštrukcia chor.tk.na tenk.čr:ost.	5n244.02	Pravostr.hemikolektómia:lpt.s enterostóm.a slep.uz.
5n219.0	Esk deštr. chor.tk.tenk.čr.jednod.(Push-tech):elektrokoag.	5n244.03	Pravostr.hemikolektómia:lpt.s 2 enterostóm.
5n219.2	Esk deštr. chor.tk.tenk.čr.jednoduchá:termokoagul.	5n244.04	Pravostr.hemikolektómia:lpt.s anast.a an.praet.
5n21a.0	Esk deštr.chor.tk.tenk.čr.Push-and-pull-back:elektrokoag.	5n244.21	Pravostr.hemikolektómia:lsk s anast.
5n21a.2	Esk deštr.chor.tk.tenk.čr.Push-and-pull-back:termokoagul.	5n244.25	Pravostr.hemikolektómia:lsk s enterostómiou
5n21x.0	Iná lokál.exciz.a deštr.chor.tk.tenk.čr.elektrokoagulácii	5n244.4	Pravostr.hemikolektómia:konv.lsk.-lpt.
5n21x.2	Iná lokál.exciz.a deštr.chor.tk.tenk.čr.termokoagulácii	5n244.x	Pravostr.hemikolektómia:ost.
5n220	Lok.excízia chor.tk.hr.čreva:otvor.chirurg.	5n245.01	Parciál.res.colon transversum:laparotom.s anast.
5n221	Lokálna excízia chorého tk.hr.čreva:lsk.	5n245.02	Parciál.res.colon transversum:lpt.s enterostóm.a slep.uz.
5n223.0	Otv.chir.deštrukcia chor.tk.hrub.čr.elektrokoagulácii	5n245.03	Parciál.res.colon transversum:lpt.s 2 enterostóm.
5n223.1	Otv.chirurg.deštrukcia chor.tk.hr.čr.laser.koagulácii	5n245.04	Parciál.res.colon transversum:lpt.s anast.a an.praet.
5n223.2	Otv.chir.deštrukcia chor.tk.hr.čr.termokoagulácii	5n245.21	Parciál.res.colon transversum:lsk s anast.
5n223.4	Otv.chir.deštrukcia chor.tk.hr.čr.fotodynam.liečbou	5n245.25	Parciál.res.colon transversum:lsk s enterostómiou
5n223.x	Otv.chirurg.deštrukcia chor.tk.hrubého čreva:ost.	5n245.4	Parciál.res.colon transversum:konv.lsk.-lpt.
5n224.0	Laparoskop.deštrukcia chor.tk.hr.čr.elektrokoagulácii	5n245.x	Parciál.resekcia colon transversum:ost.
5n224.1	Laparoskop.deštrukcia chor.tk.hrub.čr.laser.koagul.	5n246.01	Lavostr.hemikolektómia:laparotom.s anast.
5n224.2	Laparoskop.deštruk.chor.tk.hrub.čr.termokoagulácii	5n246.02	Lavostr.hemikolektómia:lpt.s enterostóm.a slep.uz.
5n224.4	Laparoskop.deštrukcia chor.tk.hr.čr.fotodynam.liečbou	5n246.03	Lavostr.hemikolektómia:lpt.s 2 enterostóm.
5n224.x	Laparoskop.deštrukcia chor.tk.hrubého čreva:ost.	5n246.04	Lavostr.hemikolektómia:lpt.s anast.a an.praet.
5n230.0	Segmentárna resekcia duodena:lpt.	5n246.21	Lavostr.hemikolektómia:lsk s anast.
5n230.2	Segmentárna resekcia duodena:lsk.	5n246.25	Lavostr.hemikolektómia:lsk s enterostómiou
5n230.4	Segmentárna resekcia duodena:konv.lsk.-lpt.	5n246.4	Lavostr.hemikolektómia:konv.lsk.-lpt.
5n231.0	Segmentárna resekcia jejunu:lpt.	5n246.x	Lavostr.hemikolektómia:ost.
5n231.2	Segmentárna resekcia jejunu:lsk.	5n247.01	Parc.res.colon sigmoideum:laparotom.s anast.
5n231.4	Segmentárna resekcia jejunu:konv.lsk.-lpt.	5n247.02	Parc.res.colon sigmoideum:lpt.s enterostóm.a slep.uz.
5n232.0	Segmentárna resekcia ilea:lpt.	5n247.03	Parc.res.colon sigmoideum:lpt.s 2 enterostóm.
5n232.2	Segmentárna resekcia ilea:lsk.	5n247.04	Parc.res.colon sigmoideum:lpt.s anast.a an.praet.
5n232.4	Segmentárna resekcia ilea:konv.lsk.-lpt.	5n247.21	Parc.res.colon sigmoideum:lsk s anast.
5n233.0	Viacnásob.segmentárna resekcia tenk.čr:lpt.	5n247.25	Parc.res.colon sigmoideum:lsk s enterostómiou

5n247.4	Parc.res.colon sigmoideum:konv.lsk.-lpt.	5n261.20	Rozš.sin.hemikolektómia s odstr.sused.org:lsk.bez anst.
5n247.x	Parc.res.colon sigmoideum:ost.	5n261.21	Rozš.sin.hmklkt s odstr.sused.org:lsk.s anst.
5n248.01	Res.viac.sused.č.hr.čr[subst.res.hr.č.]:lpt.s anast.	5n261.4	Rozš.sin.hmklkt s odstr.sused.org:zm.lsk.-lpt.
5n248.02	Res.viac.sused.č.hr.čr[subst.res.hr.č.]:lpt.s enterost.sl.u.	5n261.x	Rozš.sin.hemikolektómia s odstr.sused.org:ost.
5n248.03	Res.viac.sused.č.hr.čr[subst.res.hr.č.]:lpt s 2 enterost.	5n262.01	Rozš.subt.resekcia hr.čreva s odstr.sused.org:o.ch.s anst.
5n248.04	Res.viac.sused.č.hr.čr[subst.res.hr.č.]:lpt.s anast.a an.praet.	5n262.02	Rozš.subt.res.hr.čr.s odstr.sused.org:o.ch.s enterost.sl.uz.
5n248.21	Res.viac.sused.č.hr.čr[subst.res.hr.č.]:lsk s anast.	5n262.03	Rozš.subtot.res.hr.čreva s odstr.sused.org:o.ch.s 2 enterost
5n248.25	Res.viac.sused.č.hr.čr[subst.res.hr.č.]:lsk s enterost.	5n262.04	Rozš.subt.res.hr.čr.s odstr.sused.org:o.ch.s anas.An.praet.
5n248.4	Res.viac.sused.č.hr.čr[subst.res.hr.č.]:konv.lsk.-lpt.	5n262.20	Rozš.subt.res.s hr.čreva s odstr.sused.org:lsk.bez anastom.
5n248.x	Res.viac.sused.č.hr.čr[subst.res.hr.č.]:ost.	5n262.21	Rozš.subt.resekcia hr.čr.s odstr.sused.org:lsk.s anast.
5n24x.01	Iná parc.res.hr.čreva:lparot s anast.	5n262.4	Rozš.subtot.res.hr.čreva s odstr.sused.org:konver.lsk.-lpt.
5n24x.02	Iná parc.res.hr.čreva:lpt.s enterostóm.a slep.uz.	5n262.x	Rozš.subtot.resekcia hr.čreva s odstr.sused.org:ost.
5n24x.03	Iná parc.res.hr.čreva:lparot s 2 enterost.	5n263.01	Rozš.ír.kolektómia s odstr.sused.org:otv.ch.s anast.
5n24x.04	Iná parciál.resekcia hr.čreva:lparot s anast.a an.praet.	5n263.02	Rozš.ír.kolektómia s odstr.sused.org:o.ch.s enterost.sl.uzav.
5n24x.21	Iná parc.res.hr.čreva:lsk s anast.	5n263.03	Rozš.ír.kolektómia s odstr.sused.org:o.ch.s 2 enterost.
5n24x.25	Iná parc.res.hr.čreva:lsk s enterost.	5n263.04	Rozš.ír.kolektómia s odstr.sused.org:o.ch.s anast.An.praet.
5n24x.4	Iná parc.res.hr.čreva:konv.lsk.-lpt.	5n263.20	Rozš.ír.kolektómia s odstr.sused.org:lsk.bez anastom.
5n24x.x	Iná parciál.resekcia hrubého čreva:ost.	5n263.21	Rozš.ír.kolektómia s odstr.sused.org:lsk.s anast.
5n250.02	Tot.kolektómia:otv.chir.s ileorek.anast.a rz.(Pouch)	5n263.4	Rozš.ír.kolektómia s odstr.sused.org:konver.lsk.-lpt.
5n250.03	Tot.kolektómia:otv.chir.s ileorek.anast.bez rz.(Pouch)	5n263.x	Rozš.ír.kolektómia s odstr.sused.org:ost.
5n250.04	Tot.kolektómia:otv.chir.s ileoanál.anast.a rz.(Pouch)	5n264.01	Rozš.proktokolektómia s odstr.sus.org:o.ch.s anst.
5n250.05	Tot.kolektómia:otv.chir.s ileoanál.anast.bez rz.(Pouch)	5n264.02	Rozš.proktokolektómia s odstr.sus.org:o.ch.s enterost.sl.u
5n250.08	Tot.kolektómia:otv.ch.s ileostómiou	5n264.03	Rozš.proktokolektómia s odstr.sused.org:o.ch.s 2 enterostóm.
5n250.26	Tot.kolektómia:lsk. s anast.a rezervoárom(Pouch)	5n264.04	Rozš.proktokolektómia s odstr.sus.org:o.ch.s anst.An.praet.
5n250.27	Tot.kolektómia:lsk. s anast.bez rezervoáru (Pouch)	5n264.20	Rozš.proktokolektómia s odstr.sused.org:lsk.bez anst.
5n250.28	Tot.kolektómia:lparoskopicky s ileostómiou	5n264.21	Rozš.proktokolektómia s odstr.sused.org:lsk.s anast.
5n250.4	Tot.kolektómia:konverzia lsk.-lpt.	5n264.4	Rozš.proktokolektómia s odstr.sused.org:konver.lsk.-lpt.
5n250.x	Tot.kolektómia:ostatné	5n264.x	Rozš.proktokolektómia s odstr.sused.org:ost.
5n251.02	Tot.proktokolektómia:otv.chir.s ileorek.anst.a rz.(Pouch)	5n265.01	Rozš.res.colon sigmoid.s odstr.sused.org:o.ch.s anst.
5n251.03	Tot.proktokolekt.:otv.chir.s ileorek.anst.bez rz.(Pouch)	5n265.02	Rozš.res.c.sigmoid.s odstr.sused.org:o.ch.s enterost.sl.uz.
5n251.04	Tot.proktokolektómia:otv.chir.s ileoanál.anst.a rz.(Pouch)	5n265.03	Rozš.res.colon sigmoid.s odstr.sused.org:o.ch.s 2 enterost.
5n251.05	Tot.kolektómia:otv.chir.s ileoanál.anst.bez rz.(Pouch)	5n265.04	Rozš.res.c.sigmoid.s odstr.sused.org:o.ch.s anst.An.praet.
5n251.08	Tot.proktokolektómia:otv.ch.s ileostómiou	5n265.20	Rozš.res.col.sigmoideum s odstr.sus.org:lsk.bez anst.
5n251.26	Tot.proktokolektómia:lsk.s anast.a rezervoárom(Pouch)	5n265.21	Rozš.res.col.sigmoideum s odstr.sus.org:lsk.s anast.
5n251.27	Tot.proktokolekt.:lsk.s anast.bez rezervoáru (Pouch)	5n265.4	Rozš.res.col.sigmoid.s odstr.sus.org:konver.lsk.-lpt.
5n251.28	Tot.proktokolektómia:lparosk.s ileostómiou	5n265.x	Rozš.res.col.sigmoid.s odstr.sus.org:ost.
5n251.4	Tot.proktokolektómia:konverzia lsk.-lpt.	5n26x.x	Iná rozš.ír.resekcia hr.čreva s odstr.sused.org:ost.
5n251.x	Tot.proktokolektómia:ost.	5n300.0	Vytv.dvojzložk.jejunostómie ako samost.v:lpt.
5n252.02	T.kolekt.s proktomusekt:o.ch.s ilrekt.anast.a rezerv.(Pouch)	5n300.2	Vytv.dvojzložk.jejunostómie ako samost.v:lsk.
5n252.03	T.kolekt.s proktomusekt:o.ch.s ilrek.anast.b.rez(Pouch)	5n300.4	Vytv.dvojzložk.jejunostómie ako samost.v:konver.lsk-lpt
5n252.04	T.kolekt.s proktomusekt:o.ch.s ilan.anast.a rez.(Pouch)	5n301.0	Vyt.dvojzložk.ileostómie ako sam.v:lpt.
5n252.05	T.kolekt.s proktomusekt:o.ch.s ilanal.anst.b.rez.(Pouch)	5n301.2	Vyt.dvojzl.ileostómie ako sam.výk:lsk.
5n252.08	Tot.kolektómia s proktomukosektómiou:otv.ch.s ileostómiou	5n301.4	Vyt.dvojzl.ileostómie ako sam.v: konver.lsk-lpt
5n252.26	Tot.kolekt.s proktomukosekt:lsk s anast.a rezerv.(Pouch)	5n302.0	Vyt.dvojzl.ascendostómie ako sam.výk:lpt.
5n252.27	Tot.kolekt.s proktomukosekt:lsk s anast.bez rzv.(Pouch)	5n302.2	Vyt.dvojzložk.ascendostómie ako sam.v:lsk.
5n252.28	Tot.kolektómia s proktomukosekt:lsk s ileostómiou	5n302.4	Vyt.dvojzl.ascendostómie ako sam.v:konver.lsk-lpt.
5n252.4	Tot.kolektómia s proktomukosektómiou:konver.lsk.-lpt.	5n303.0	Vyt.dvojzl.transverzostómie ako sam.výk:lpt.
5n252.x	Tot.kolektómia s proktomukosektómiou:ost.	5n303.2	Vyt.dvojzložk.transverzostómie ako sam.v:lsk.
5n25x.02	Iná tot.kolekt.a proktokolekt:otv.ch.s ileorek.anast.a rezerv.	5n303.4	Vyt.dvojzl.transverzostómie ako sam.v:konver.lsk-lpt.
5n25x.03	Iná tot.kolekt.a proktokolekt:otv.ch.s ileor.anast.bez rezerv.	5n304.0	Vyt.dvojzl.descendostómie ako sam.výk:lpt.
5n25x.04	Iná tot.kolekt.a proktokolekt:otv.ch.s ileoan.anast.a s rezerv	5n304.2	Vyt.dvojzložk.descendostómie ako sam.v:lsk.
5n25x.05	Iná tot.kolekt.a proktokolekt:otv.ch.s ileoan.anast.bez rezerv	5n304.4	Vyt.dvojzl.descendostómie ako sam.v:konver.lsk-lpt
5n25x.08	Iná tot.kolektómia a proktokolektómia:otv.ch.s ileostómiou	5n305.0	Vyt.dvojzl.sigmoideostómie ako sam.v:lpt.
5n25x.26	Iná tot.kolekt.a proktokolekt:lsk.s anast.a rezerv.	5n305.2	Vyt.dvojzl.sigmoideostómie ako sam.výk:lsk.
5n25x.27	Iná tot.kolekt.a proktokolekt:lsk.s anast.bez rezerv.	5n305.4	Vyt.dvojzl.sigmoideostómie ako sam.v:konver.lsk-lpt
5n25x.28	Iná tot.kolekt.a proktokolekt:lsk.s ileost	5n30x.0	Vytv.dvojzložk.enterost.ako samost.v.ost:lpt.
5n25x.4	Iná tot.kolektómia a proktokolektómia:konver.lsk.-lpt.	5n30x.2	Vytv.dvojzl.enterost.ako samost.výk.ost:lsk.
5n25x.x	Iná tot.kolektómia a proktokolektómia:ost.	5n30x.4	Vytv.dvojzl.enterost.ako samost.v.ost:konver.lsk-lpt.
5n260.01	Rozš.dx hemikolekt.s odstr.sused.org:otv.ch.s anast.	5n310.0	Vytv.terminál.caecumstómie ako samost.výk:lpt.
5n260.02	Rozš.dx hmklkt.s ods.sused.org:otv.ch.s eneterost.a sl.u.	5n310.2	Vytv.terminál.caecumstómie ako samost.výk:lsk.
5n260.03	Rozš.dx hmklkt.s ods.sused.org:otv.ch.s 2 eneterost.	5n310.4	Vytv.terminál.caecumstómie ako samost.v:konver.lsk.-lpt.
5n260.04	Rozš.dx hmklkt.s ods.sused.org:otv.ch.s anst.An.praet	5n311.0	Vytv.terminál.ascendostómie ako samost.v:lpt.
5n260.20	Rozš.dx hemikolekt.s odstr.sused.org:lsk.bez anast.	5n311.2	Vytv.terminál.ascendostómie ako samost.v:lsk.
5n260.21	Rozš.dx hemikolektómia s ods.sused.org:lsk.s anast.	5n311.4	Vytv.terminál.ascendostómie ako sam.v:konv.lsk.-lpt
5n260.4	Rozš.dx hmklkt.s odstr.sused.org:konver.lsk.-lpt.	5n312.0	Vytv.terminál.transverzostómie ako samost.v:lpt.
5n260.x	Rozš.dx hemikolektómia s odstr.sused.org:anov:ost.	5n312.2	Vytv.terminál.transverzostómie ako samost.v:lsk.
5n261.01	Rozš.sin.hemikolektómia s odstr.sused.org:o.ch.s anast.	5n312.4	Vytv.termin.transverzostómie ako sam.v:konv.lsk.-lpt
5n261.02	Rozš.sin.hmklkt s odstr.sused.org:o.ch.s eneterost.sl.u.	5n313.0	Vytv.termin.descendostómie ako samost.v:lpt.
5n261.03	Rozš.sin.hmklkt s odstr.sused.org:o.ch.s 2 eneterost	5n313.2	Vytv.termin.descendostómie ako samost.v:lsk.
5n261.04	Rozš.sin.hemikolekt.s odstr.sused.org:o.ch.s anas.An.praet.	5n313.4	Vytv.terminál.descendostómie ako sam.v:konv.lsk.-lpt

5n314.0	Vytv.termin.sigmoideostómie ako samost.v:lpt.	5n393.x	Plikác.ten.č [Noble] (OP Philipps-Child):ost.
5n314.2	Vytv.termin.sigmoideostómie ako samost.v:lsk.	5n394.0	Myotómia (ténia hrubého čreva):lpt.
5n314.4	Vytv.termin.sigmoideostómie ako sam.v:konv.lsk.-lpt	5n394.2	Myotómia (ténia hrubého čreva):lsk.
5n315.0	Vytv.termin.ileostómie ako samost.v:lpt.	5n394.4	Myotómia (ténia hrubého čreva):zm.lsk.-lpt.
5n315.2	Vytv.termin.ileostómie ako samost.v:lsk.	5n394.x	Myotómia (ténia hrubého čreva):ostatné
5n315.4	Vytv.terminál.ileostómie ako sam.v:konv.lsk.-lpt.	5n39h.0	Dilatácia tenkého čreva:laparotomicky
5n31x.0	Vytvorenie terminálnej enterostómie ako samost.v:ost.lpt.	5n39h.2	Dilatácia tenkého čreva:laparoskopicky
5n31x.2	Vytvorenie terminálnej enterostómie ako samost.v:ost. lsk.	5n39h.4	Dilatácia tenkého čreva:konv.lsk.-lpt.
5n31x.4	Vytv.terminál.enterostómie-sam.v:ost.konver.lsk.-lpt.	5n39j.0	Dilatácia hrubého čreva:laparotomicky
5n320.0	Vytv.duodenostómie(1výživ.fistuly):lpt.	5n39j.2	Dilatácia hrubého čreva:laparoskopicky
5n320.2	Vytv.duodenostómie(1výživ.fistuly):lsk.	5n39j.4	Dilatácia hrubého čreva:konv.lsk.-lpt.
5n320.4	Vytv.duodenostómie(1výživ.fistuly):konv.lsk.-lpt.	5n39x.0	Iné operačné výkony na čreve:laparotomicky
5n321.0	Vytv.jejunostómie(1výživ.fistuly):lpt.	5n39x.2	Iné operačné výkony na čreve:lsk.
5n321.2	Vytv.jejunostómie(1výživ.fistuly):lsk.	5n39x.4	Iné operačné výkony na čreve:konv.lsk.-lpt.
5n321.4	Vytv.jejunostómie(1výživ.fistuly):konv.lsk.-lpt.	5n420.01	Pred.manžet.[segm]res.konečn.s uch.sfin:o.ch.s anast.
5n322.1	Vytv.jejunostómie ako protekt.výk.v súv.s i.výkonom	5n420.02	Pred.manžet.[segm]res.konečn.s uch.sfin:o.ch.s enterst.a sl.uz
5n322.2	Vytv.ileostómie ako protekt.výk.v súv.s iným výk.	5n420.21	Pred.manžet.[segm]res.konečn.s uch.sfin:lsk.s anst.
5n322.3	Vytv.cekostómie ako protekt.výk.v súv.s i.výkonom	5n420.22	Pred.manžet.res.[sej]konečn.s uch.sfin:lsk.s eneterst.,sl.uz
5n322.4	Vytv.ascendentostómie ako protekt.výk.v súv.s i.výk.	5n420.x	Pred.manžet.[segm]res.konečn.s uch.sfin:lsk.ost.
5n322.5	Vytv.transverzostómie ako protekt.výk.v súv.s i.výk.	5n421.01	Zad.manžet.[segm]res.konečn.s uch.sfin:otv.ch.s anast.
5n322.6	Vytv.descendentostómie ako protekt.výk.v súv.s i.výk.	5n421.02	Zad.manž.[sej]res.konečn.s uch.sfin:o.ch.s enterst.a sl.uz
5n322.7	Vytv.sigmoideostómie ako protekt.výk.v súv.s i.výk.	5n421.x	Zad.manžet.[sej]rs.konečn.s uchov.sfin:lsk.ost.
5n322.x	Vytv.enterost.ako protekt.výk.v súv.s iným výk:ostatné	5n422.01	Tubul.rs.konečn.s uch.sfin.pri ponech.parapr:otv.ch.s anst.
5n330.0	Plastická elongácia duodena na enterostómii	5n422.02	Tubul.rs.konečn.s uch.sfin.ponech.parapr:ot.ch.s entrst.a sl.u
5n330.1	Plastická elongácia jejunu na enterostómii	5n422.21	Tubul.res.konečn.s uch.sfin.pri ponech.parapr:lsk.s anst.
5n330.2	Plastická elongácia ilea na enterostómii	5n422.22	Tubul.res.konečn.s uch.sfin.pri ponech.parapr:lsk.s enterst.
5n331.0	Plastické zúženie na enterostómii duodena	5n422.7	Tubul.res.konečn.s uch.sfin.pri ponech.parapr:peranál.
5n331.1	Plastické zúženie na enterostómii jejunu	5n422.x	Tubul.res.konečn.s uch.sfin.pri ponech.parapr:ost.
5n331.2	Plastické zúženie na enterostómii ilea	5n423.01	Pred.res.konečnika pri uchovaní sfinkteru:otv.ch.s anst.
5n332.0	Reimplantácia na enterostómii duodenum - duodenum	5n423.02	Predná res.konečn.pri uchov.sfin:otv.ch.s enterst.a sl.uz.
5n332.1	Reimplantácia na enterostómii jejunum - jejunum	5n423.21	Pred.res.konečn.pri uchovaní sfinkteru:lsk.s anast.
5n332.2	Reimplantácia na enterostómii ileum - ileum	5n423.22	Pred.res.konečn.pri uchov.sfin:lsk.s enterst.a sl.uz.
5n333.0	Odstránenie predsunutej časti enterostómie duodena	5n423.x	Predná resekcia konečníka pri uchovaní sfinkteru:ost.
5n333.1	Odstránenie predsunutej časti enterostómie jejunu	5n424.01	Vysoká pred.res.konečnika s uch.sfin:otv.ch.s anast.
5n333.2	Odstránenie predsunutej časti enterostómie ilea	5n424.02	Vys.pred.res.konečn.s uch.sfin:otv.ch.s enterst.a sl.uzáv.
5n334.1	Premena kontinent.stómie jejunu (napr.Kock-Pouch)	5n424.21	Vysoká predná res.konečn.pri uchov.sfin:lsk.s anst.
5n334.2	Premena kontinent.stómie ilea (napr.Kock-Pouch)	5n424.22	Vys.pred.resek.konečn.pri uchov.sfin:lsk.s enterst.a sl.uz.
5n334.3	Premena kontinent.stómie hrubého čr.(napr.Kock-Pouch)	5n424.x	Vysoká predná resekcia konečníka pri uchovaní sfinkteru:ost.
5n334.x	Premena kontinentnej stómie:ost.	5n425.01	Hlboká pred.res.konečn.s uch.sfin:otv.ch.s anast.
5n335.0	Korektúra parastomiál.hernie duodena	5n425.02	Hlb.pred.res.konečn.s uch.sfin:otv.ch.s enterst.a sl.uz.
5n335.1	Korektúra parastomiál.hernie jejunu	5n425.21	Hlboká pred.res.konečn.s uch.sfin:lsk.s anst.
5n335.2	Korektúra parastomiál.hernie ilea	5n425.22	Hlb.pred.res.konečn.s uch.sfin:lsk.s enterst.a sl.uz.
5n335.3	Korektúra parastomiál.hernie hrub.čreva	5n425.x	Hlboká predná resekcia konečníka pri uchovaní sfinkteru:ost.
5n335.x	Korekt.parastomiálnej hernie:ost.	5n426.01	Hlb.pred.rs.konečn.s uchov.sfin.s peran.anst:otv.ch.s anst.
5n339.0	Iná revízia a ďalšie výkony na enterostómii duodena	5n426.21	Hlb.pred.res.konečn.s uchov.sfin.s peran.anst:lsk.s anst.
5n339.1	Iná revízia a ďalšie výkony na enterostómii jejunu	5n426.22	Hlb.re.koneč.pri uch.sfin.s peranál.anast.,lsk,esk [TaTME]
5n339.2	Iná revízia a ďalšie výkony na enterostómii ilea	5n426.x	Hlboká pred.res.konečn.s uch.sfin.s peranál.anstom:ost.
5n346.0	Transplantácia duodena	5n427.01	Rozš.pred.rs.konečn.s uch.sfin.s odstr.sused.org:otv.ch.s anast
5n346.1	Transplantácia jejunu	5n427.02	Rozš.pr.rs.konečn.s uch.sfin.s ods.sused.o:otv.ch.s enterst,sl.uz
5n346.2	Transplantácia ilea	5n427.21	Rozš.pred.res.konečn.s uch.sfin.s odstr.sused.org:lsk.s anast.
5n346.x	Transplantácia tenkého čreva, iné	5n427.22	Rozš.pred.rs.konečn.s uch.sfin.s ods.ss.o:lsk.s enterost.,sl.uz
5n34a.0	Longitudinálne predĺženie čreva podľa Bianchiho	5n427.x	Rozšír.pred.res.konečnika s uchov.sfin.s odstr.od.sused.o:ost.
5n350.1	Dezinvaginácia jejunu	5n429.01	Iná res.konečn.pri uchovaní sfinkteru:otv.ch.s anast.
5n350.2	Dezinvaginácia ilea	5n429.02	Iná res.koneč.pri uchov.sfin:otv.ch.s enterst.,sl.uzáv.
5n350.3	Dezinvaginácia hrubého čreva	5n429.21	Iná res.konečn.pri uchovaní sfinkteru:lsk.s anast.
5n350.x	Dezinvaginácia čreva, ostatné	5n429.22	Iná res.konečn.pri uchovaní sfinkteru:lsk.s enterost.,sl.uzáv.
5n351.1	Detorzia [derotácia] pri volvule jejunu	5n429.x	Iná res.konečn.pri uchovaní sfinkteru:ost.
5n351.2	Detorzia [derotácia] pri volvule ilea	5n42a.0	Abdominoperineál.res.konečn.bez zachovania sfinkteru:lpt.
5n351.3	Detorzia [derotácia] pri volvule hrubého čreva	5n42a.2	Abdominoperin.rs.konečn.b.zachov.sfin:otv.ch.s anst.
5n351.x	Detorzia [derotácia] pri volvule, ostatné	5n42a.x	Abdominoperineál.rs.konečn.bez zachovania sfinkteru:ost
5n35x.x	Intraabdominálne manipulácie na čreve:ostatné	5n42b	Abdominoper.res.konečn.bez zachov.sfin:otv.ch.s odstr.sus.org
5n390.0	Dekompresia čreva:laparotomicky	5n42c.1	Abdominosakr.res.konečn.bez zachov.sfin:lpt.abdmnsakr
5n390.2	Dekompresia čreva:laparoskopicky	5n42c.2	Abdmosakr.res.konečn.bez zach.sfin:otv.ch.s anst.
5n390.4	Dekompresia čreva:konv.lsk.-lpt.	5n42c.x	Abdominosakr.res.konečn.bez zachov.sfin:ost.
5n391.0	Vloženie/výmena samoex.protézy na čreve:laparotomicky	5n42d	Abdominosakr.res.konečn.bez zachov.sfin:otv.ch.s odstr.sused.org
5n391.2	Vloženie/výmena samoex.protézy na čreve:laparoskopicky	5n42e	Sakroperineálna res.konečn.bez zachovania sfinkteru
5n391.4	Vlož/vým.samoex.protézy na čreve:konver.lsk na lpt.	5n42f	Perineálna res.konečn.bez zachovania sfinkteru
5n393.0	Plikácia tenkého čreva[jejunoplik.Philipps-Child]:lpt.	5n42x	Resekcia konečníka bez zachovania sfinkteru:ostatné
5n393.2	Plikác.ten.č [jejunoplik.Noble] (OP Philipps-Child):lsk.	5n590.0	Biopsia pečene, laparotomicky
5n393.4	Plikác.ten.č [jejunoplik.Noble] (OP Philipps-Child):zm.lsk.-lpt.	5n590.2	Biopsia pečene, laparoskopicky

5n610	Excízia zbytkového kýpťa ductusu cysticus	5n69e.2	Vsun./viac protéz bez samoexpand.sch.do žlč.ciest:lsk.
5n613.1	Biliodigestívna anastomóza k duodenu	5n69e.4	Vsun./viac protéz bez samoexp.sch.do žlč.c.zm.lsk.-lpt.
5n613.2	Biliodigestívna anastomóza k jejunu	5n69f.0	Vým.protézy bez samoexpand.schop.v žlč.cestách:lpt.
5n613.3	Biliodigestívna anastomóza k jejunu,interpoz.čr.klučky	5n69f.2	Výmena protézy bez samoexpand.schop.v žlč.cestách:lsk.
5n613.4	Biliodigestívna anastomóza k jejunu s Roux-Y	5n69f.4	Vým.protézy bez samoexpand.schop.v žlč.cest.zm.lsk.-lpt.
5n613.5	Biliodigestívna anastomóza:ostatné	5n69g	Sutúra žlčovodov po poranení
5n620.0	Cholecystektómia jednoduch.bez revízie žlčových ciest:lpt.	5n69j	Zrušenie biliodigestívnej anastomózy na žlčníku a žlčovodoch
5n620.2	Cholecystektómia jednoduch.bez revízie žlčových ciest:lsk.	5n69k	Premena biliodig.anast.na žlčníku a žlč.c.z reflux.na antireflex.
5n620.4	CHE jednod.bez revízie žlčových ciest:konv.lsk.-lpt.	5n69l	Revízia anastomózy žlčových ciest
5n621.0	Cholecystektómia jednoduchá s revíziou žlčových ciest:lpt.	5n69m	Uzavretie fistuly ductus choledochus
5n621.2	Cholecystektómia simult.s OP reviz.žlč.c. počas 1 lsk.z i.döv.	5n69x.0	Ostat.operácie na žlč.cestách:lpt.
5n621.4	CHE jednoduchá s revíziou žlčových ciest:konv.lsk.-lpt.	5n69x.2	Ostat.operácie na žlč.cestách:lsk.
5n623	Cholecystektómia:rozšírená	5n69x.4	Ostat.operácie na žlč.cestách:konv.lsk.-lpt.
5n624.1	CHE simultánne bez OP revízie žlč.ciest počas 1 lpt.z i.döv.	5n795.0	Drenáž ductus pancreaticus:lpt.
5n624.2	CHE simultánne s OP reviz.žlč.ciest počas 1 lpt.z i.döv.	5n795.x	Drenáž ductus pancreaticus:ostatné
5n625.1	CHE simultánne bez OP reviz.žlč.ciest počas 1 lsk.z i.döv.	5n79b.0	Odstr.aloplast.materiálu z pankreat.vývodov:lpt.
5n625.2	Cholecystektómia simult.s OP reviz.žlč.c. počas 1 lsk.z i.döv.	5n79b.x	Odstr.aloplast.materiálu z pankreat.vývodov:ost.
5n62x	Cholecystektómia:ostatné	5n79c.0	Hemostáza na pankrease a pankreatických cestách:lpt.
5n640.00	Vsun./vým.1samoexpand.a nepokryt.stentu v žlč.c:lpt.	5n79c.x	Hemostáza na pankrease a pankreatických cestách:ost.
5n640.01	Vsun./vým.1samoexp.a nepokryt.stentu v žlč.c:lsk.	5n79d.0	Revízia na pankrease a pankr.c.ako samost.výk:lpt.
5n640.02	Vsun./vým.1samoexp.a nepokryt.stentu v žlč.c:konv.lsk-lpt.	5n79d.x	Revízia na pankrease a pankr.c.ako samost.výk:ostatné
5n640.10	Vsun./vým.2samoexpand.a nepokryt.stentov v žlč.c:lpt.	5n79g.0	Vsun.samoexp.protézy na pankrease a pankr.c:laparot.
5n640.11	Vsun./vým.2samoexp.a nepokryt.stentov v žlč.c:lsk.	5n79g.x	Vsun.samoexp.protézy na pankrease a pankr.c:ost.
5n640.12	Vsun./vým.2samoexp.a nepokryt.stentov v žlč.c:konv.lsk-lpt.	5n79h.0	Vsun.protézy bez samoexp.schop.pankreas a pankr.c:lap
5n640.20	Vsun./vým.3samoexpand.a nepokryt.stentov v žlč.c:lpt.	5n79h.x	Vsun.protézy bez samoexp.schop.pankreas a pankr.c:ost.
5n640.21	Vsun./vým.3samoexp.a nepokryt.stentov v žlč.c:lsk.	5n79j.0	Výmena samoexp.protézy na pankrease a pankr.c:laparot.
5n640.22	Vsun./vým.3samoexp.a nepokryt.stentov v žlč.c:konv.lsk-lpt.	5n79j.x	Výmena samoexp.protézy na pankrease a pankr.c:ost.
5n640.30	Vsun./vým.4+samoexpand.a nepokryt.stentov v žlč.c:lpt.	5n79k.0	Vým.protézy bez samoexp.schop.pankreas a pankr.c:lpt.
5n640.31	Vsun./vým.4+samoexp.a nepokryt.stentov v žlč.c:lsk.	5n79k.x	Vým.protézy bez samoexp.schop.pankreas a pankr.c:ost.
5n640.32	Vsun./vým.4+samoexp.a nepokryt.stentov v žlč.c:konv.lsk-lpt.	5n79m.0	Sutúra na pankrease a pankr.cestách po poranení:lpt.
5n641.00	Vsun./vým.1samoexp.a pokryt.stent-prot.v ž.c:lpt.	5n79m.2	Sutúra na pankrease a pankr.cestách po poranení:lsk.
5n641.01	Vsun./vým.1samoexp.a pokryt.stent-protéz.v žlč.c:lsk.	5n79m.4	Sutúra na pankrease a pankr.cestách po poran.:konv.lsk.-lpt.
5n641.02	Vsun./vým.1samoexp.a pokryt.stent-prot.v ž.c:konv.lsk-lpt.	5n79m.x	Sutúra na pankrease a pankr.cestách po poranení:ost.
5n641.10	Vsun./vým.2samoexp.a pokryt.stent-protéz.v žlč.c:lpt.	5n79x.0	Iné OP na pankrease a pankr.cest:lpt.
5n641.11	Vsun./vým.2samoexp.a pokryt.stent-prot.v ž.c:lsk.	5n79x.2	Iné OP na pankrease a pankr.cest:lsk.
5n641.12	Vsun./vým.2samoexp.a pokryt.stent-prot.v ž.c:konv.lsk-lpt.	5n79x.4	Iné OP na pankrease a pankr.cest:zm.lsk.-lpt.
5n641.20	Vsun./vým.3samoexp.a pokryt.stent-prot.v ž.c:lpt.	5n79x.x	Iné OP na pankrease a pankr.cest:ostatné
5n641.21	Vsun./vým.3samoexp.a pokryt.stent-protéz.v žlč.c:lsk.	5n910	Biopsia peritonea:laparotomicky
5n641.22	Vsun./vým.3samoexp.a pokryt.stent-prot.v ž.c:konv.lsk-lpt.	5n911	Exploratívna laparotómia
5n641.30	Vsun./vým.4+samoexp.a pokryt.stent-prot.v žlč.c:lpt.	5n912	Laparotómia s drenážou
5n641.31	Vsun./vým.4+samoexp.a pokryt.stent-prot.v žlč.c:lsk.	5n913	Relaparotómia
5n641.32	Vsun./vým.4+samoexp.a pokryt.stent-prot.v ž.c:konv.lsk-lpt.	5n914	Second-look-laparotómia
5n64x.0	Vsun/vým.samoexp.st/prot.v žlč.c:ost.stenty:lpt.	5n915	Exploratívna lumbotómia
5n64x.1	Vsun/vým.samoexp.st/prot.v žlč.c:ost.stenty:lsk.	5n91x	Laparotómia a lumbotómia, ostatné
5n64x.2	Vsun/vým.samoexp.st/prot.v žlč.c:ost.stenty:konv. lsk.-lpt.	5n92a	Excízia appendix epiploica
5n650.0	Dilatácia na Oddiho zvierači a papilla duodeni major:lpt.	5n92b	Resekcia mesentéria
5n650.4	Dilat.na Oddiho zvierači a Pap.duodeni major.konv.lsk.-lpt.	5n92c	Omentektómia peritoneálneho tkaniva
5n650.x	Dilatácia na Oddiho zvierači a papilla duodeni major:ost.	5n92d.0	Parciál.parietálna peritoneálna ektómia peritoneál.tk.
5n690.0	Incízia ductus choledochus:lpt.	5n92d.1	Subtotál.parietál.peritoneálna ektómia peritoneál.tk.
5n690.2	Incízia ductus choledochus:lsk.	5n92d.2	Lok.parietálna peritoneálna ektómia peritoneál.tk.
5n690.4	Incízia ductus choledochus:konv.lsk.-lpt.	5n92e	Res.tk.z bruš.reg.bez orgán.priadenia:intraperit.
5n692.0	Odstránenie konkrementu zo žlčových ciest:lpt.	5n92x	Incízie,excízie,deštrukcie chor.tkaniva brušnej steny:ost.
5n692.2	Odstránenie konkrementu zo žlčových ciest lsk.	5n930	Sutúra brušnej steny po poranení
5n692.4	Odstránenie konkrementu zo žlčových ciest:konv.lsk.-lpt.	5n931	Sutúra mesenteria,omentii majus al.minus po poranení
5n695.0	Drenáž na žlčových cestách:lpt.	5n932.1	Plast.rekonštr.bruš.steny s autológnym materiálom
5n695.2	Drenáž na žlčových cestách:lsk.	5n932.2	Plast.rekonštr.bruš.steny s aloplastickým materiálom
5n695.4	Drenáž na žlčových cestách:konv.lsk.-lpt.	5n932.x	Plast.rekonštr.bruš.steny, ostatné
5n69a.0	Odstr.aloplast.materiálu na žlč.cest:lpt.	5n933	Plastická rekonštrukcia omenta
5n69a.2	Odstr.aloplast.materiálu na žlč.cest:lsk.	5n934.1	Plast.OP diastázy priamych bruš.sval.
5n69a.4	Odstr.aloplast.mat.na žlč.cest:konv.lsk.-lpt.	5n934.2	Plast.OP diast.priam.br.sval.s OP umbil.hernie
5n69b.0	Hemostáza žlčových ciest:lpt.	5n93x	Plast.rekonštr.brušnej steny a peritonea:ostatné
5n69b.2	Hemostáza žlčových ciest:lsk.	5n991.1	Sekundárne uzavretie brušnej steny
5n69b.4	Hemostáza žlčových ciest:zm.lsk.-lpt.	5n991.2	Definitívne uzavretie brušnej steny
5n69c.0	Revízia žlč.ciest ako samost.výk:lpt.	5n993	Odstránenie cudzieho telesa z brušnej dutiny
5n69c.2	Revízia žlč.ciest ako samost.výk:lsk.	5n994	Vsunutie peritoneovaskulárneho shuntu do bruš.dut
5n69c.4	Revízia žlč.ciest ako samost.výk:konv.lsk.-lpt.	5n995	Implantácia katéetrového systému do brušnej dutiny
5n69d.0	Vsun.protézy bez samoexpand.schop.do žlč.ciest:lpt.	5n996	Revízia katéetrového systému v brušnej dutine
5n69d.2	Vsun.protézy bez samoexpand.schop.do žlč.ciest:lsk.	5n997	Odstránenie katéetrového systému z brušnej dutiny
5n69d.4	Vsun.protézy bez samoexp.schop.do žlč.ciest:zm.lsk.-lpt.	5n998.0	Laparoskopia s drenážou
5n69e.0	Vsun./viac protéz bez samoexpand.sch.do žlč.ciest:lpt.	5n998.1	Laparoskopia s adheziolyzou

5n998.2	Laparotómia s adheziolýzou	5o216.4	Revízia črevného rezervoáru(pouchu):lsk.
5o100.1↔	Sutúra obličky po poranení:laparotomicky	5o216.x	Revízia črevného rezervoáru(pouchu):ostatné
5o100.2↔	Sutúra obličky po poranení:lumbotomicky	5o21a.0	Reviz.ureteroenter.anast.kontin.črev.rzv. vyúst.na kožu:o.ch.
5o100.4↔	Sutúra obličky po poranení:laparoskopicky	5o21a.4	Reviz.ureteroenter.anast.kontin.črev.rzv. vyúst.na kožu:lsk.
5o100.x↔	Sutúra obličky po poranení:ostatné	5o21a.x	Reviz.ureteroenter.anast.kontin.črev.rezerv.vyúst.na kožu:ost
5o110.1↔	Radikálna nefrektómia:lpt.	5o220.0	Inkont.ureteroileokutaneost.[ileál.konduit]:otv.ch
5o110.2↔	Radikálna nefrektómia:lumbt.	5o220.4	Inkont.ureteroileokutaneost.[ileál.konduit]:lsk.
5o110.3↔	Radikálna nefrektómia:torakoabd.	5o220.x	Inkont.ureteroileokutaneost.[ileál.konduit]:ostatné
5o110.4↔	Radikálna nefrektómia:lsk.	5o221.0	Inkont.ureterokolokutaneost.[kolon/sigma kond]:otv.ch.
5o110.5↔	Radikálna nefrektómia:roboticky	5o221.4	Inkont.ureterokolokutaneost.[kolon/sigma kond]:lsk.
5o110.6↔	Radikálna nefrektómia s použ.mimotelového obehu	5o221.x	Inkont.ureterokolokutaneost.[kolon/sigma kond]:ost.
5o110.x↔	Radikálna nefrektómia:ostatné	5o222.0	Revízia inkontinentnej stómie:otvor.chir.
5o111.1↔	Radikálna nefrektómia s ureterektómiou:lpt.	5o222.4	Revízia inkontinentnej stómie:lsk.
5o111.2↔	Radikálna nefrektómia s ureterektómiou:lumbt.	5o222.x	Revízia inkontinentnej stómie:ostatné
5o111.4↔	Radikálna nefrektómia s ureterektómiou:lsk.	5o223.0	Reviz.ureteroenterál.anastomózy inkontinent.stómie:otv.ch.
5o111.5↔	Radikálna nefrektómia s ureterektómiou:rob.	5o223.4	Reviz.ureteroenterál.anastomózy inkontinent.stómie:lsk.
5o111.x↔	Radikálna nefrektómia s ureterektómiou:ostatné	5o223.x	Reviz.ureteroenterál.anastomózy inkontinent.stómie:ost.
5o112.1↔	Radik.nefrektómia.s esk.vytiah.močovodu vr.reg.LNE:lpt.	5o224.0	Reviz.črevného interponátu inkontinentnej stómie:otv.ch.
5o112.2↔	Radik.nefrektómia.s esk.vytiahn.močov.vr.reg.LNE:lumbt.	5o224.4	Reviz.črevného interponátu inkontinentnej stómie:lsk.
5o112.4↔	Radik.nefrektómia.s esk.vytiahn.močov.vr.reg.LNE:lsk.	5o224.x	Reviz.črevného interponátu inkontinentnej stómie:ostatné
5o112.5↔	Radik.nefrektómia.s esk.vytiahn.močov.vr.reg.LNE:rob.	5o230.1	Kruhová ureterokutaneostómia:lpt.
5o112.x↔	Radik.nefrektómia.s esk.vytiahn.močov.vr.reg.LNE:ostatné	5o230.2	Kruhová ureterokutaneostómia:lumbt.
5o113.4↔	Nefrektómia pre nenádorové ochor.rukou asist:lsk.	5o230.4	Kruhová ureterokutaneostómia:lsk.
5o114.4↔	Ureteronefektómia pre nenádorové ochor:lsk.	5o230.x	Kruhová ureterokutaneostómia:ostatné
5o115.01↔	Nefrektómia transplantovanej obličky:lpt.	5o231.1	Transureteroureterokutaneostómia:lpt.
5o115.02↔	Nefrektómia transplantovanej obličky:lumbt.	5o231.2	Transureteroureterokutaneostómia:lumbt.
5o115.04↔	Nefrektómia transplantovanej obličky:lsk.	5o231.4	Transureteroureterokutaneostómia:lsk.
5o115.0x↔	Nefrektómia transplantovanej obličky:ostatné	5o231.x	Transureteroureterokutaneostómia:ost.
5o115.11↔	Nefrektómia pre transpl.od živého darcu:lpt.	5o232.1	Revízia ureterokutaneostómie:lpt.
5o115.12↔	Nefrektómia pre transpl.od živého darcu:lumbt.	5o232.2	Revízia ureterokutaneostómie:lumbt.
5o115.14↔	Nefrektómia pre transpl.od živého darcu:lsk.	5o232.4	Revízia ureterokutaneostómie:lsk.
5o115.1x↔	Nefrektómia pre transpl.od živého darcu:ostatné	5o232.x	Revízia ureterokutaneostómie:ost.
5o116.1↔	Nefrektómia bez ďalších výkonov:lpt.	5o233.1	Uzavretie ureterokutaneostómie:lpt.
5o116.2↔	Nefrektómia bez ďalších výkonov:lumbt.	5o233.2	Uzavretie ureterokutaneostómie:lumbt.
5o116.4↔	Nefrektómia bez ďalších výkonov:lsk.	5o233.4	Uzavretie ureterokutaneostómie:lsk.
5o116.5↔	Nefrektómia bez ďalších výkonov:roboticky	5o233.x	Uzavretie ureterokutaneostómie:ost.
5o116.x↔	Nefrektómia bez ďalších výkonov:ostatné	5o235.1	Ureterokutaneostómia:lpt.
5o117.1↔	Nefrektómia s ureterektómiou:lpt.	5o235.2	Ureterokutaneostómia:lumbt.
5o117.2↔	Nefrektómia s ureterektómiou:lumbt.	5o235.4	Ureterokutaneostómia:lsk.
5o117.4↔	Nefrektómia s ureterektómiou:lsk.	5o235.x	Ureterokutaneostómia:ost.
5o117.5↔	Nefrektómia s ureterektómiou:roboticky	5o280.0	Ureterosigmoideost. bez antireflux.ureteroenteroanast.
5o117.x↔	Nefrektómia s ureterektómiou:ostatné	5o280.1	Ureterosigmoideost.s antireflux.ureteroenteroanast.
5o131.1↔	Nefrostómia:lpt.	5o281.0	Vyúst.močovodov do hrub.čreva:otv.ch
5o150↔	Nefrotómia otvor.chir.	5o281.4	Vyústenie močovodov do hrub.čreva:lsk.
5o152↔	Pyelotómia otvor.chir.	5o282.0	Uretereileostómia s vytvor.rezervoáru z tenk.čr:otv.chir
5o153.1↔	Endopyelotómia perkutánná	5o282.4	Uretereileostómia s vytvor.rezervoáru z tenk.čr:lsk.
5o153.2↔	Endopyelotómia retrográdna	5o284	Revízia ureteroenterálnej anastomózy
5o154↔	Pyelostómia otv.chir.	5o293.0↔	Ureterolýza bez intraperitoneálnej transpozície:otv.chir
5o155↔	Pyelokalikotómia otvor.chir	5o293.4↔	Ureterolýza bez intraperitoneálnej transpozície:lsk
5o156↔	Kalikotómia perkutánná	5o293.x↔	Ureterolýza bez intraperitoneálnej transpozície:osta.
5o157↔	Nefropyelokalikotómia otvor.chir.	5o294.0↔	Ureterolýza s intraperitoneálnou transpozíciou:otv.chir.
5o158↔	Nefrotómia,-stómia,pyelotómia,-stómia otv.ch:punkcia cysty	5o294.4↔	Ureterolýza s intraperitoneálnou transpozíciou:lsk.
5o191.1↔	Obnaženie obličky (pre exploráciu):lpt.	5o294.x↔	Ureterolýza s intraperitoneál.transpozíciou:ostatné
5o191.2↔	Obnaženie obličky (pre exploráciu):lumbt.	5o295.0↔	Ureterolýza s obalením omentom:otv.chir.
5o191.3↔	Obnaženie obličky (pre exploráciu):torakoabd.	5o295.4↔	Ureterolýza s obalením omentom:lsk.
5o191.4↔	Obnaženie obličky (pre exploráciu):lsk.	5o295.x↔	Ureterolýza s obalením omentom:ostatné
5o191.x↔	Obnaženie obličky (pre exploráciu):ostatné	5o297.4↔	Operačná revízia na močovode:lsk.
5o202.0↔	Uzavretie ureterokutánnej fistuly:otv.chir.	5o297.t↔	Operačná revízia na močovode:transuretrálne
5o202.4↔	Uzavretie ureterokutánnej fistuly:lsk.	5o297.x↔	Operačná revízia na močovode:ostatné
5o202.x↔	Uzavretie ureterokutánnej fistuly:ostatné	5o301.0	Uzavr.cystostómie:otv.chir.
5o206.0↔	Trans-ureteroureterostómia:otv.chir.	5o301.4	Uzavretie cystostómie:lsk.
5o206.4↔	Trans-ureteroureterostómia:lsk.	5o301.x	Uzavretie cystostómie:ostatné
5o206.x↔	Trans-ureteroureterostómia:ostatné	5o302.0	Uzavr.vezikokután.fistuly:otv.chir.
5o214.0	Revízia kontinentnej stómie:otv.ch.	5o302.4	Uzavr.vezikokután.fistuly:lsk.
5o214.4	Revízia kontinentnej stómie:lsk.	5o302.x	Uzavr.vezikokután.fistuly:ostatné
5o214.x	Revízia kontinentnej stómie:ostatné	5o303.0	Uzavr.vezikoenterál.fistuly:otv.chir.
5o215.0	Revízia kontinenčného ventilu:otv.	5o303.4	Uzavr.vezikoenterál.fistuly:lsk.
5o215.4	Revízia kontinenčného ventilu:lsk.	5o303.x	Uzavr.vezikoenterál.fistuly:ostatné
5o215.x	Revízia kontinenčného ventilu:ostatné	5o305.0	Redukčná plastika močového mechúra:otv.chir.
5o216.0	Revízia črevného rezervoáru(pouchu):otv.ch.	5o305.4	Redukčná plastika močového mechúra:lsk.

5o305.x	Redukčná plastika močového mechúra:ostatné	5o363	Revízia cystostómie
5o30b.0	Uzavr.otv.urachu:otv.chir.	5o364	OP dilatácia cystostom.kan.nalož.hrubost.epicystost.ciev
5o30b.4	Uzavr.otv.urachu:lsk.	5o370.0	Iná exc,chor.tk.m.mech.vr.divertikulektomie:o.chir
5o30b.x	Uzavretie otvoreného urachu:ost.	5o370.4	Iná exc,chor.tk.m.mech.vr.divertikulektomie:lsk
5o30c	Uzavretie vezikovaginálnej fistuly	5o371.0	Iná deštr.chor.tk.moč.mech:otv.chir.
5o310	Epicystostómia perkutánna	5o371.4	Iná deštr.chor.tk.moč.mech:lsk.
5o311.0	Jednoduchá cystektómia u muža:otv.chir.	5o372	Myektómia močového mechúra
5o311.4	Jednoduchá cystektómia u muža:lsk.	5o37x	Iná excízia a deštr.chor.tk.moč.mech:ost
5o311.x	Jednoduchá cystektómia u muža:ostatné	5o392.0	Odstr.cudzieho telesa z náhradného mechúra:otv.chir.
5o312.0	Radik.cystektómia u muža bez uretrektóm:otv.chir	5o392.4	Odstr.cudzieho telesa z náhradného mechúra:lsk.
5o312.4	Radikálna cystektómia u muža bez uretrektómie:lsk.	5o404	Uzavretie uretorektálnej fistuly
5o312.x	Radik.cystektómia u muža bez uretrektómie:ost.	5o900.1	Perirenál.incízia retroperitoneál.tk:otv.ch.abd.
5o313.0	Rad.cystekt.b.uretrekt.,šetr.nerv-ciev.zv.zach.pot.muža:o.chir	5o900.2	Perirenál.incízia retroperitoneál.tk:lumbt.
5o313.4	Rad.cystekt.b.uretrekt.,šetr.nerv-ciev.zv.zach.pot.,muž:lsk.	5o900.4	Perirenál.incízia retroperitoneál.tk:lsk.
5o313.x	Rad.cystekt.b.uretrekt.,šetr.nerv-ciev.zv.zach.pot.,muž:ost.	5o901.1	Perirenál.drenáž retroperitoneál.tk:otv.ch.abd.
5o314.0	Rad.cystektómia s uretrektómiou,muž:otv.chir.	5o901.2	Perirenál.drenáž retroperitoneál.tk:lumbt.
5o314.4	Rad.cystektómia s uretrektómiou,muž:lsk.	5o901.4	Perirenál.drenáž retroperitoneál.tk:lsk.
5o314.x	Rad.cystektómia s uretrektómiou,muž:ost.	5o902.1	Retroperitoneál.drenáž retroperitoneál.tk:lpt.
5o315.0	Eviscerácia malej panvy u muža:otv.chir.	5o902.2	Retroperitoneál.drenáž retroperitoneál.tk:lumbt.
5o315.4	Eviscerácia malej panvy u muža:lsk.	5o902.4	Retroperitoneál.drenáž retroperitoneál.tk:lsk.
5o315.x	Eviscerácia malej panvy u muža:ostatné	5o903.1	Panvová drenáž retroperitoneál.tk:lpt.
5o31a.0	Jednoduchá cystektómia u ženy:otv.chir.	5o903.2	Panvová drenáž retroperitoneál.tk:lumbt.
5o31a.4	Jednoduchá cystektómia u ženy:lsk.	5o903.4	Panvová drenáž retroperitoneál.tk:lsk.
5o31a.x	Jednoduchá cystektómia u ženy:iný spôsob	5o905.1	Excízia perirenálneho tkaniva:lpt.
5o31b.0	Rad.cystektómia bez uretrektómie u ženy:otv.chir.	5o905.2	Excízia perirenálneho tkaniva:lumbt.
5o31b.4	Rad.cystektómia bez uretrektómie u ženy:lsk.	5o905.4	Excízia perirenálneho tkaniva:lsk.
5o31b.x	Rad.cystektómia bez uretrektómie u ženy:iný spôsob	5o906.1	Excízia retroperitoneálneho tkaniva:lpt.
5o31c.0	Rad.cystektómia bez uretrekt.,šetr.nerv-ciev.zv.,žena:otv.ch.	5o906.2	Excízia retroperitoneálneho tkaniva:lumbt.
5o31c.4	Rad.cystektómia bez uretrekt.,šetr.nerv-ciev.zv.,žena:lsk.	5o906.4	Excízia retroperitoneálneho tkaniva:lsk.
5o31c.x	Rad.cystektómia bez uretrektómie,šetr.nerv-ciev.zv.,žena:ost.	5o906.50	Resekcia nádoru retroperitonea v bruš.obl.,laparotomicky
5o31d.0	Rad.cystektómia s uretrektómiou u ženy:otv.chir.	5o906.51	Resekcia nádoru retroperitonea v malej panve, laparotomicky
5o31d.4	Radikálna cystektómia s uretrektómiou,žena:lsk.	5o907.1	Radikál.paraaortál.lymfadenektómia v kombi.s inými OP:lpt.
5o31d.x	Radikálna cystektómia s uretrektómiou,žena:ost.	5o907.2	Radikál.paraaortál.lymfadenekt.kombi.s inými OP:lumbt.
5o31x.0	Iná cystektómia:otv.chir.	5o907.4	Radikál.paraaortál.lymfadenekt.kombi.s inými OP:lsk.
5o31x.4	Iná cystektómia:lsk.	5o907.x	Radikál.paraaortál.lymfadenekt.kombi.s inými OP:ost.
5o31x.x	Iná cystektómia:ostatné	5o908.1	Radik.panvová lymfadenektómia v kombi.s i.OP:lpt.
5o320.0	Parc.res.moč.mech.bez neoimplantácie močovodu:otv.chir.	5o908.2	Radik.panvová lymfadenektómia v kombi.s i.OP:lumbt.
5o320.4	Parc.res.moč.mech.bez neoimplantácie močovodu:lsk.	5o908.4	Radik.panvová lymfadenektómia v kombi.s i.OP:lsk.
5o320.x	Parc.res.moč.mech.bez neoimplantácie močovodu:ost.	5o908.x	Radik.panvová lymfadenektómia v kombi.s i.OP:iné
5o321.0	Parc.res.moč.mech.s 1-str.neoimpl.močovodu:otv.chir.	5o909.1	Res.tkaniva bez presného urč.vzťahu k org:lpt.
5o321.4	Parc.res.moč.mech.s 1-str.neoimplantáciou močovodu:lsk.	5o909.2	Res.tkaniva bez presného urč.vzťahu k org:lumbt.
5o321.x	Parc.res.moč.mech.s 1-str.neoimplantáciou močovodu:ost.	5o909.4	Res.tkaniva bez presného urč.vzťahu k org:lsk.
5o322.0	Parc.res.moč.mech.s obojstr.implant.močovodov:otv.chir.	5o909.x	Res.tkaniva bez presného urč.vzťahu k org:ost.
5o322.4	Parc.res.moč.mech.s obojstr.impl.močovodov:lsk.	5o90x.1	Iná incízia a excízia retroperit.tk:lpt.
5o322.x	Parc.res.moč.mech.s obojstr.impl.močovodov:ost	5o90x.2	Iná incízia a excízia retroperit.tk:lumbt.
5o323.0	Supratrigon.res.moč.mech.bez neoimpl.močovod:otv.ch.	5o90x.3	Iná incízia a excízia retroperit.tk:torakoabd.
5o323.4	Supratrigon.res.moč.mech.bez neoimpl.močovod:lsk.	5o90x.4	Iná incízia a excízia retroperit.tk:lsk.
5o323.x	Supratrigon.res.moč.mech.bez neoimpl.močovod:ost.	5o911	Incízia perivezikálneho tkaniva
5o324.0	Supratrigon.res.moč.mech.s 1-str.neoimpl.močov:otv.ch	5o912	Excízia perivezikálneho tkaniva
5o324.4	Supratrigon.res.moč.mech.s 1-str.neoimpl.močov:lsk.	5o91x	Incízia a excízia perivezikálneho tkaniva:ost.
5o324.x	Supratrigon.res.moč.mech.s 1-str.neoimpl.močov:ost.	5o992.10	Pelvic organ prolaps[POP] pred.diel bez synt.mat:lpt.
5o325.0	Supratrigon.res.moč.m.s obojstr.neoimpl.močov:otv.ch	5o992.11	Pelvic organ prolaps[POP], pred.diel lpt s použ.syntet.mat
5o325.4	Supratrigon.res.moč.mech.s obojstr.neoimpl.močov:lsk.	5o992.40	Pelvic organ prolaps[POP] pred.diel bez synt.mat:lsk.
5o325.x	Supratrigon.res.moč.m.s obojstr.neoimpl.močov:ost.	5o992.41	Pelvic organ prolaps[POP], pred. diel lsk s použ.syntet.mat
5o326.0	Subtot.res.moč.mech.s 1-str.neoimpl.močovodu:otv.ch	5o992.70	POP predný diel bez synt.mat:vaginál.
5o326.4	Subtot.res.moč.m.s 1-str.neoimpl.močovodu:lsk.	5o992.71	POP predný diel so syntet.mat:vag.
5o326.x	Subtotál.res.moč.m.s 1-str.neoimpl.močovodu:ost.	5o993.10	Pelvic organ prolaps[POP], stred.diel lpt bez použ.syntet. mat
5o327.0	Subtot.res.moč.m.s obojstr.neoimpl.močov:otv.ch	5o993.11	Pelvic organ prolaps[POP] stred.diel so synt.mat:lpt.
5o327.4	Subtot.res.moč.mech.s obojstr.neoimpl.močov:lsk.	5o993.40	Pelvic organ prolaps[POP], stred.diel lsk bez použ.syntet. mat
5o327.x	Subtotál.res.moč.m.s obojstr.neoimpl.močov:ost.	5o993.41	Pelvic organ prolaps[POP] stred.diel so synt.mat:lsk
5o32x.0	Iná parciálna resekcia močového mechúra:otv.chir.	5o993.70	Pelvic organ prolaps[POP] stred.diel bez synt.mat:vag.
5o32x.4	Iná parciálna resekcia močového mechúra:lsk.	5o993.71	Pelvic organ prolaps[POP],stred.diel vaginál.s pou.syntet.mat
5o32x.x	Iná parciálna resekcia močového mechúra:ost.	5o994.10	Pelvic organ prolaps[POP],zadný diel lpt bez použ.synt.mat
5o354	Cystotómia[sectio alta]:OP evakuácia tamponády moč.mech	5o994.11	Pelvic organ prolaps[POP] zadný diel lpt s použ.syntet.mat
5o355	Cystotómia [sectio alta] bez ďalších výkonov	5o994.40	Pelvic organ prolaps[POP], zadný diel lsk bez použ.syntet.mat
5o356	Cystotómia [sectio alta]:odstr.konkrementu	5o994.41	Pelvic organ prolaps[POP] zadný diel lsk s použ.syntet.mat
5o357	Cystotómia [sectio alta],odstr.cudz.telesa	5o994.70	Pelvic organ prolaps[POP] zadný diel bez synt.mat:vag.
5o361.0	Cystostómia:otv.chir.	5o994.71	Pelvic organ prolaps[POP] zadný diel so synt.mat:vag.
5o362.0	Vezikokutaneostómia:s nekontinentnou stómou	5o995.1	Res/prer.alopl.p/sietky-reviz.po OP inkont/prol:perineál
5o362.1	Vezikokutaneostómia:s kontinentnou stómou	5o995.2	Res/prer.alopl.p/sietky-reviz.po OP inkont/prol:abd.

50995.3	Res/prer.alopl.p/sieťky-reviz.po OP inkont/prol:komb.vag-abd	5t661.4	Otv.rep.chrbt(dynam.stabil):skrutkou:4 a v.segm.
50995.4	Res/prer.alopl.p/sieťky-rev.po OP inkon/prol:komb.abd-perin	5t662.1	Otv.rep.chrbt(dynam.stabil):skobou:1 segm.
50995.7	Res/prer.alopl.p/sieťky-reviz.po OP inkont/prolaps:vag.	5t662.2	Otv.rep.chrbt(dynam.stabil):skobou:2 segm.
50995.x	Res/prer.alopl.pás./sietf-rev.po OP pre inkon/prolaps:ost.	5t662.3	Otv.rep.chrbt(dynam.stabil):skobou:3 segm.
5099x	Iné OP na močovopohlavnom systéme:ost	5t662.4	Otv.rep.chrbt(dynam.stabil):skobou:4 a v.segm.
5q520	Radikálna parametrektómia	5t663.1	Otv.rep.chrbt(dynam.stabil):ventr.sy.skrut.a dláh:1 segm.
5q596	Adheziolýza vaginálne	5t663.2	Otv.rep.chrbt(dynam.stabil):ventr.sy.skrut.a dláh:2 segm.
5q690	Fistulektómia a plastika	5t663.3	Otv.rep.chrbt(dynam.stabil):ventr.sy.skrut.a dláh:3 segm.
5t600	Incízie pri chorob.zmen.kost.a kĺb.tk.chrb:debridem.	5t663.4	Otv.rep.chrbt(dynam.stabil):ventr.sy.skrut.a dláh:4 a v.segm.
5t603	Incízie pri chorob.zmen.kost.a kĺb.tk.chrb:odstr.cudz.tel.	5t664.1	Otv.rep.chrbt(dynam.stabil):dorz.sy.skrut.a dláh:1 segm.
5t60x	Incízie pri chorob.zmen.kost.a kĺb.tk.chrb:ostatné	5t664.2	Otv.rep.chrbt(dynam.stabil):dorz.sy.skrut.a dláh:2 segm.
5t61c.2	Reoperácia medzistavc.platn.s radikulolýzou pri recidíve	5t664.3	Otv.rep.chrbt(dynam.stabil):dorz.sy.skrut.a dláh:3 segm.
5t61c.3	Reviz.OP medzistavc.plat.pre poop.kompl.v rane(hem., inf)	5t664.4	Otv.rep.chrbt(dynam.stabil):dorz.sy.skrut.a dláh:4 a v.segm.
5t620	Excizia spondylofytu (osteofytu)	5t665.1	Otv.rep.chrbt(dynam.stabil):sy.skrutiek a tyčí:1 segm.
5t621	Parciálna excízia tela stavca chrbtice	5t665.2	Otv.rep.chrbt(dynam.stabil):sy.skrutiek a tyčí:2 segm.
5t622	Totálna excízia tela stavca chrbtice	5t665.3	Otv.rep.chrbt(dynam.stabil):sy.skrutiek a tyčí:3 segm.
5t623	Resekcia Dens epistrophei pošk.kost.a kĺb.tkaniva chrbtice	5t665.4	Otv.rep.chrbt(dynam.stabil):sys.skrut.a tyčí:4 a v.segm.
5t624	Parciálna artrektómia	5t666.1	Otv.rep.chrbt(dynam.stabil):háčk.dlahami:1 segm.
5t625	Totálna artrektómia	5t666.2	Otv.rep.chrbt(dynam.stabil):háčk.dlahami:2 segm.
5t626	Foraminektómia	5t666.3	Otv.rep.chrbt(dynam.stabil):háčk.dlahami:3 segm.
5t627	Exc.z pošk.kost.a kĺb.tkan.viac.segm.stavcov a nalieh.štrukt	5t666.4	Otv.rep.chrbt(dynam.stabil):háčk.dlahami:4 a v.segm
5t628	Exc.z pošk.kost.a kĺb.tkan.stavc.oblúka	5t668.1	Otv.rep.chrbt(dynam.stabil):fixač.int.syst:1 segm.
5t629	Exc.z pošk.kost.a kĺb.tkan.chrb:stav.oblúk a nalieh.štr.	5t668.2	Otv.rep.chrbt(dynam.stabil):fixač.int.syst:2 segm.
5t62x	Exc.z pošk.kost.a kĺb.tkan.chrb:ostatné	5t668.3	Otv.rep.chrbt(dynam.stabil):fixač.int.syst:3 segm.
5t641.1	Dorzálna spondylodéza:1 segment	5t668.4	Otv.rep.chrbt(dynam.stabil):fixač.int.syst:4 a v.segm
5t641.2	Dorzálna spondylodéza:2 segmenty	5t66x.1	Otv.rep.chrbt(dynam.stabil):ost:1 segment
5t641.3	Dorzálna spondylodéza:3 segmenty	5t66x.2	Otv.rep.chrbt(dynam.stabil):ost:2 segm.
5t641.4	Dorzálna spondylodéza:4 segmenty	5t66x.3	Otv.rep.chrbt(dynam.stabil):ost:3 segm.
5t641.5	Dorzálna spondylodéza:5 segmentov	5t66x.4	Otv.rep.chrbt(dynam.stabil):ost:4 a v.segm
5t641.6	Dorzálna spondylodéza:6 a viac segmentov	5t692	Revízia náhrady medzistavcovej platničky (bez výmeny)
5t642.1	Ventrálna spondylodéza:1 segment	5t695	Revízia po operácii chrbtice
5t642.2	Ventrálna spondylodéza:2 segmenty	8d243	Biliodigest.anastomóza ESK navigovaná s ECE-LAMS
5t642.3	Ventrálna spondylodéza:3 segmenty	8f101.0	Terapeutická drenáž pečene
5t642.4	Ventrálna spondylodéza:4 segmenty	8f101.1	Terapeutická drenáž žlčníka
5t642.5	Ventrálna spondylodéza:5 segmentov	8f101.2	Terapeutická drenáž pankreasu
5t642.6	Ventrálna spondylodéza:6 a viac segmentov	8f101.x	Terapeutická drenáž ostatných org.dutiny brušnej
5t643.1	Dorzál.a ventrál.komb.spondylodéza medzi stavcami:1 segm.	8f102.0↔	Terapeutická drenáž obličky
5t643.2	Dorzál. a ventrál.komb.spondylodéza medzi stavcami:2 segm.	8f103.0	Terapeutická drenáž peritonea
5t643.3	Dorzál. a ventrál.komb.spondylodéza medzi stavcami:3 segm.	8f103.1	Terapeutická drenáž retroperitonea
5t643.4	Dorzál. a ventrál.komb.spondylodéza medzi stavcami:4 segm.	8f103.2	Frekventná maloobjemová drenáž ascitu [FMODA]
5t643.5	Dorzál. a ventrál.komb.spondylodéza medzi stavcami:5 segm.	8f103.x	Terapeutická drenáž, iná
5t643.6	Dorzál. a ventrál.komb.spondylodéza medzi stavc:6 -viac segm	8f606.4	RF ablácia stavca transpedikulárnym prístupom
5t64x	Spondylodéza:ostatné	8u103	Monitorovanie intrakraniálneho tlaku:epidurálne
5t660.1	Otv.rep.chrbt(dynam.stabil):drôt.serkláz:1 segm.	8u104	Monitorovanie intrakraniálneho tlaku:parenchymatózne
5t660.2	Otv.rep.chrbt(dynam.stabil):drôt.serkláz:2 segm.	8u105	Monitorovanie intrakraniálneho tlaku:intraventriculárne
5t660.3	Otv.rep.chrbt(dynam.stabil):drôt.serkláz:3 segm.	8u106	Monitor.perfúzie mozgu transkraniálnym dopplerom
5t660.4	Otv.rep.chrbt(dynam.stabil):drôt.serkláz:4 a v.segm.	8u901.1	Zavedenie epidurálneho snímača intrakraniálneho tlaku
5t661.1	Otv.rep.chrbt(dynam.stabil):skrutkou:1 segm.	8u901.2	Zavedenie parenchýmového snímača intrakraniál. tlaku
5t661.2	Otv.rep.chrbt(dynam.stabil):skrutkou:2 segm.	8u901.3	Zavedenie komorového snímača intrakraniál.tlaku
5t661.3	Otv.rep.chrbt(dynam.stabil):skrutkou:3 segm.		

Výkon R01-3

5a120.0	Evak.subdurál.akút.hematómu s kraniot.s ICP monitor.	5a126.2	Evak.epidurál.hemat.s kraniot.bez revízie intradur.priest.
5a120.1	Evak.subdurál.akút.hematómu s kraniot.bez ICP monitor.	5a126.3	Evak.epidurál.hemat.s kraniot.s revíziou intradur.priest.
5a121.0	Evak.subdurál.akút.hematómu s kraniekt.s ICP monitor.	5a127.2	Evak.epidur.hemat.s kraniekt.bez revízie intradur.priest.
5a121.1	Evak.subdurál.akút.hematómu s kraniekt.bez ICP monitor.	5a127.3	Evak.epidurál.hemat.s kraniekt.s revíziou intradur.priest.
5a122.0	Evak.subdurál.subakút.hematómu s kraniot.s ICP monitor.	5a195	Dekompresívna kraniektómia bez uľoženia kosti
5a122.1	Evak.subdurál.subakút.hematómu s kraniot.bez ICP monitor.	5a19k.0	Kraniektómia pri kraniostenóze,sagitálny šev
5a123.0	Evak.subdurál.subakút.hematómu s kraniekt.s ICP monitor.	5a19k.1	Kraniektómia pri kraniostenóze,koronárny šev
5a123.1	Evak.subdurál.subakút.hematómu s kraniekt.bez ICP monitor.	5a19k.2	Kraniektómia pri kraniostenóze,metopický šev
5a124.0	Evak.subdurál.chron.hematómu s kraniot.s ICP monitor.	5a19k.3	Kraniektómia pri kraniostenóze,kombinácia viacerých švov
5a124.1	Evak.subdurál.chron.hematómu s kraniot.bez ICP monitor.	5a19m.4	Rekraniotómia pre hematóm
5a125.0	Evak.subdurál.chron.hematómu s kraniekt.s ICP monitor.	5a19m.5	Rekraniotómia pre infekciu
5a125.1	Evak.subdurál.chron.hematómu s kraniekt.bez ICP monitor.	5a19m.6	Rekraniotómia pre hydróm

ADRG R02 Velké OP výkony s velmi těžkými CC, s komplexným OP výkonom pri hematologických a solidných nádoroch

Výk. v tabuľke R01-2 a (Komplexné OP-výkony alebo výk. v tabuľke R01-3) a PCCL > 3

DRG R02Z Velké OP výkony s velmi těžkými CC, s komplexným OP výkonom pri hematologických a solidných nádoroch**Výkon R01-2**

Pozri stranu 24.

Výkon R01-3

Pozri stranu 36.

ADRG R03 Lymfóm a leukémia s určitým OP výkonom, s velmi těžkými CC, alebo s určitým výkonom s těžkými CC, alebo s iným výkonom s velmi těžkými CC, vek < 16 rokov

Min. 1 HDg v tabuľke R01-1 a každý OP-výk. okrem tabuľka R03-1 a každý OP-výk. okrem tabuľka R03-2 a PCCL > 3 alebo min. 1 HDg v tabuľke R01-1 a každý OP-výk. okrem tabuľka R03-1 a Vek < 16 r. a (každý OP-výk. okrem tabuľka R03-2 a PCCL > 2 alebo PCCL > 3)

DRG R03Z Lymfóm a leukémia s určitým OP výkonom, s velmi těžkými CC, alebo s určitým výkonom s těžkými CC, alebo s iným výkonom s velmi těžkými CC, vek < 16 rokov**Diagnóza R01-1**

Pozri stranu 23.

Výkon R03-1

8m110	RTG terapia	8m161.1	Intrakavitárna intravaginálna brachyterapia
8m131.0	Ožarovanie kobaltom:do 2 samostatných polí	8m161.2	Intrakavitárna kombinovaná brachyterapia
8m131.1	Ožarovanie kobaltom:3-4 samostatné polia	8m161.x	Intrakavit.iná brachyter.okrem intraut.a intravagin.brachyt.
8m131.2	Ožarovanie kobaltom:viac ako 4 samostatných polí	8m162	Intraluminálna brachyterapia
8m131.4	Ožarovanie kobaltom s 3D plánovaním	8m163.0	Povrch.brachyterapia s využ.štand.aplikátorov
8m132.00	Ož.urý.do 6 MeV,fot./rých.e.,do 2 sam.ož.polí,bez obr.verif.nas	8m163.1	Povrchová brachyter.s využ.individuál.zhotov.aplikátorov
8m132.01	Oža.urý.do 6 MeV,fot./rých.e.do 2 sam.ož.polí,s obr.ver.nas.vr	8m164.1	Perkutánná translúmenová koronárna brachyterapia
8m132.10	Ožar.urý.do 6 MeV,fot./rých.el.,>2 sam.ož.polia,bez obr.ver.n.	8m164.2	Intravaskulárna brachyterapia v iných perférnych cievach
8m132.11	Ožarovanie urýchlovač. [IMRT/VMAT]so sledovaním dých.cyklu	8m165.01	Interstic.brachyter:1 rovinná impl:nízky dávkový príkon [LDR]
8m133.00	Ožar.urý.>6 MeV,fot./rých.el.,do 2 sam.ož.polí,bez obr.ver.nast	8m165.02	Interstic.brachyt:1 rovinná impl:pulzný dávkový príkon [PDR]
8m133.01	Ožar.urý.>6 MeV,fotón/rých.e.,do 2 sa.ožar.polí,s obr.ver.nast	8m165.03	Interstic.brachyt:1 rovinná impl:vysoký dávkový príkon [HDR]
8m133.10	Ožar.urý.>6 MeV,fot./rých.e.,>2 sa.oža.polia,bez obraz.ver.nast	8m165.0x	Interstic.brachyterapia:1 rovinná implantácia:iné
8m133.11	Ožar.urý.>6 MeV,fotón/rých.el.,>2 sam.ož.polia,s obr.verif.nast	8m165.11	Interstic.brachyt:viacrovinná impl:nízky dávk.příkon[LDR]
8m134.0	Ožarovanie urýchlovačom [IMRT/VMAT]	8m165.12	Interstic.brachyt:viacrovinná impl:pulzný dávk.příkon[PDR]
8m134.1	Ožarovanie urýchlovač. [IMRT/VMAT]so sledovaním dých.cyklu	8m165.13	Interstic.brachyt:viacrovinná impl:vysoký dávk.příkon[HDR]
8m13x	Iná vysokovoltová terapia žiarením	8m165.1x	Intersticiál.brachyterapia:viacrovinná implantácia,iné
8m140.1	Jednorázové stereotaktické ožarovanie cerebrálne	8m165.21	Interstic.brachyt.s perman.impl.rádioakt.zrn:do 10 zrn
8m140.2	Jednorázové stereotaktické ožarovanie extracerebrálne	8m165.22	Interstic.brachyt.s perman.impl.rádioakt.zrn:viac ako 10 zrn
8m141.1	Frakcionované stereotaktické ožarovanie cerebrálne	8m166	Brachyterapia špeciál.aplikátormi
8m141.2	Frakcionované stereotaktické ožarovanie extracerebrálne	8m167	Odstr.uzavretých žiaričov/neaktív.aplikátorov v anestézii
8m143	Ožarovanie Gama-nožom	8m16x	Iná brachyterapia uzavretými žiaričmi
8m144	Polotelové ožarovanie	8m170.0	Zhotov.a aplikácia povrch.rádioakt.muláže:povrch.žiariče
8m145.0	Celotelové ožiarovanie:celková dávka žiarenia do 4 Gy	8m170.1	Zhotov.a apl.povrch.rádioa.muláže:žiar.aplik.nie na povrchu
8m145.1	Celotelové ožiarovanie:celková dávka žiarenia od 4 do 10 Gy	8m170.2	Zhotovenie a aplikácia povrch.rádioakt.muláže:žiariče v oku
8m145.2	Celotelové ožiarovanie:celková dávka žiarenia 10 a viac Gy	8m170.x	Zhotovenie a aplikácia povrch.rádioakt.muláže:iné
8m146	Celokožné ožiarovanie	8m171.1	Fixácia jednoduchá
8m147	Intraoperačné ožarovanie	8m171.2	Fixácia stredne náročná
8m148	Veľkoobjemové ožarovanie	8m171.3	Fixácia komplexná
8m14x	Iné vysokovoltové ožiarovanie	8m171.4	Nasadenie stereotaktického rámu
8m150.00	Protón.th.do 2 samost.ožar.polí bez obraz.verifikácie	8m171.x	Konštrukcia a nastavenie fixačných a lieč. pomôcok:ostatné
8m150.01	Protón.th.do 2 samost.ožar.polí s obraz.verifikáciou	8m172.0	1-rázové liečebné pomôcky
8m150.10	Protón.th.viac ako 2 samost.ožar.polia bez obraz.verifikácie	8m172.10	1-razové lieč.pomôcky:kontr.markery pre verifik.cief.obj.<3ks
8m150.11	Protón.terapia > 2 samost.ožar.polia s obraz.verifikáciou	8m172.11	1-razové lieč.pomô:kontrast.markery pre verifik.cief.obj.>3ks
8m151	Terapia ožarováním uhlíkovými iónmi	8m172.20	Jednorázové liečebné pomôcky:plastikové katétre do 10ks
8m152	Terapia ožarováním inými těžkými iónmi	8m172.21	Jednorázové liečebné pomôcky:plastikové katétre nad 10ks
8m161.0	Intrakavitárna intrauterinná brachyterapia	8m172.3	1-raz.lieč.pom:plast.ihly pre Fletcher aplik.pre uterovag.apl

8m180.0	Simulácia ožar.pre exter.rádioterapiu pom.RTG simulátora	8m183.2	Plánovanie ožarovania pre intenzitou modulovanú RAT
8m180.1	Simulácia ožar.pre exter.rádioterapiu pomocou CT simulátora	8m183.3	Plánovanie ožarovanie s fúziou CT,MR resp.PET zobrazenia
8m180.x	Simulácia ožarovania pre externú rádioterapiu: iná	8m183.4	Plánovanie ožarovania pre 2D brachyterapiu(RTG snímky)
8m181.0	Simulácia ožarovania pre brachyterapiu pom.RTG simulátora	8m183.5	Plánovanie ožarovania pre 3D brachyterapiu(CT,MR,USG)
8m181.1	Simulácia ožar.pre brachyterapiu pomocou CT simulátora	8m183.7	Rádiobiologický výpočet
8m181.x	Simulácia ožarovania pre brachyterapiu:ostatné	8m183.x	Plánovanie ožarovania,ostatné
8m183.1	Plánovanie ožarov.pre 3D-konformnú rádioterapiu(3D-CRT)		

Výkon R03-2

12c02↔	Biopsia spojovky bez incízie	13k02.7↔	Biopsia s incíziou ciev, ostatné
12c03↔	Biopsia rohovky bez incízie	13m10.0↔	Biopsia s incíziou cervikál.lymfatických uzlín
12m11.0↔	Perkut.(ihl.)biopsia lymf.uzlín krku	13m10.1↔	Biopsia s incíziou supraklavikul.lymfatických uzlín
12m11.1↔	Perkut.(ihl.)biopsia suprakl.lymf.uzlín(Virchow u)	13m10.2↔	Biopsia s incíziou axilár.lymfatických uzlín
12m11.2↔	Perkut.(ihl.)biopsia axilárnych lymf.uzlín	13m10.3	Biopsia s incíziou mediastinál.lymfatických uzlín
12m11.3	Perkut.(ihl.)biopsia mediastinál.lymf.uzlín	13m10.4	Biopsia s incíziou paraaortál.lymfatických uzlín
12m11.4	Perkut.(ihl.)biopsia paraaortál.lymf.uzlín	13m10.5↔	Biopsia s incíziou iliakál.lymfatických uzlín
12m11.5↔	Perkut.(ihl.)biopsia iliakálnych lymf.uzlín	13m10.6↔	Biopsia s incíziou inguinál.lymfatických uzlín
12m11.6↔	Perkut.(ihl.)biopsia lymf.uzlín panvy	13m10.7↔	Biopsia s incíziou lymfatických uzlín panvy
12m11.7↔	Perkut.(ihl.)biopsia inguinál.lymf.uzlín	13m10.x↔	Biopsia s incíziou ostatných lymfatických uzlín
12m13	Perkut.(ihl.)biopsia týmusu	13n00.0	Biopsia s incíziou pečene s excíziou
12m1x↔	Perkut.(ihl.)biops.lymf.u.slez.a týmusu,ostatné	13n00.1	Ihlová biopsia s incíziou pečene
12m21.0↔	Perk.(ihl.)biopsia LU krku s použ.zobr.met.	13n01.0	Biopsia s incíziou žľáz
12m21.1↔	Perk.(ihl.)biopsia suprakl.LU(Virchow u.)s použ.zobr.met.	13n01.1	Biopsia s incíziou žľožových ciest
12m21.2↔	Perk.(ihl.)biopsia axilár.LU s použ.zobr.met.	13n01.3	Biopsia s incíziou pankreasu
12m21.3	Perk.(ihl.)biopsia mediastin.LU s použ.zobr.met.	13n05	Biopsia s incíziou žalúdka
12m21.4	Perk.(ihl.)biopsia paraaortál.LU s použ.zobr.met.	13t10.0	Biopsia s incíziou svalov a mäkk.tkanív v obl.krku
12m21.5↔	Perk.(ihl.)biopsia iliakál.LU s použ.zobr.met.	13t10.1↔	Biopsia s incíziou svalov a mäkk.tkanív v obl.ramena
12m21.6↔	Perk.(ihl.)biopsia LU panvy s použ.zobr.met.	13t10.2↔	Biopsia s incíz.svalov a mäkk.tkanív v obl.ramena a lakťa
12m21.7↔	Perk.(ihl.)biopsia inguin.LU s použ.zobr.met.	13t10.3↔	Biopsia s incíz.svalov a mäkk.tkanív v obl.predlaktia a ruky
12m23	Perk.(ihl.)biopsia týmusu s použ.zobr.met.	13t10.4	Biopsia s incíziou svalov a mäkk.tkanív v obl.trupu
12m2x↔	Perk.(ihl.)biops.LU,slez.týmusu zobr.met.,ostatné	13t10.5↔	Biopsia s incíziou svalov a mäkk.tkanív v obl.stehna
12t20.4	Biopsia bez incíz.s použ.zobr.metód v obl.chrbtice	13t10.6↔	Biopsia s incíziou svalov a mäkk.tkanív v obl.predkolenia
13c00↔	Biopsia s incíziou očného viečka	13t10.7↔	Biopsia s incíziou svalov a mäkk.tkanív v obl.nohy
13c01↔	Biopsia s incíziou slzných žliaz a slz.kanálikov	13t10.x↔	Biopsia s incíziou ostat.svalov a mäkk.tkanív
13c10↔	Biopsia s incíziou slzných vývodov	13t20.0	Biopsia s incíz.skapuly, klavikuly, costae, sterna
13c11↔	Biopsia s incíziou dúhovky	13t20.1↔	Biopsia s incíziou humeru
13c12↔	Biopsia s incíziou corpus ciliare	13t20.2↔	Biopsia s incíziou radia a ulny
13c13↔	Biopsia s incíziou skléra	13t20.3↔	Biopsia s incíz.karpál., MTC a falangeál.kostí ruky
13c14↔	Biopsia s incíziou šošovky	13t20.4	Biopsia s incíziou chrbtice
13c15↔	Biopsia s incíziou sietnice	13t20.5	Biopsia s incíziou panvy
13c16↔	Biopsia s incíziou chorioidi	13t20.6↔	Biopsia s incíziou femuru a pately
13c17↔	Biopsia s incíziou okohybných svalov	13t20.7↔	Biopsia s incíziou tibie a fibuly
13c18↔	Biopsia s incíziou orbity	13t20.8↔	Biopsia s incíz. tarzál., MTT a falangeál.kostí nohy
13c1x↔	Biopsia s incíziou oka, ostatné	13t30.0↔	Biopsia s incíz.v obl.temporomandib.kĺbu a burzy
13d21↔	Biopsia s incíziou stredného ucha	13t30.1↔	Biopsia s incíz.v obl.kĺbov a burzy ramen.pletenca
13d22↔	Biopsia s incíziou vnútorného ucha	13t30.2↔	Biopsia s incíz.v obl.laktového kĺbu a burzy
13d2x↔	Biopsia s incíziou ostatných častí ucha	13t30.3↔	Biopsia s incíziou v obl.kĺbov a burzy ruky
13d40↔	Biopsia s incíziou slinnej žľazy a vývodov slinnej žľazy	13t30.4↔	Biopsia s incíz.v obl.kĺbov a burzy hrudníka
13d41	Biopsia s incíziou alveoly dutiny ústnej	13t30.5↔	Biopsia s incíz.v obl.kĺbov a burzy chrbtice
13d42	Biopsia s incíziou spodiny dutiny ústnej	13t30.6↔	Biopsia s incíz.v obl.bedrového kĺbu a burzy
13h10.0	Biopsia s incíziou supraglottis	13t30.7↔	Biopsia s incíz.v obl.kolenného kĺbu a burzy
13h10.1	Biopsia s incíziou glottis	13t30.8↔	Biopsia s incíz.v obl.členkového kĺbu a burzy
13h10.2	Biopsia s incíziou subglottis	13t30.9↔	Biopsia s incíz.v obl.ostatných kĺbov a burzy nohy
13h10.x	Biopsia s incíziou ostatných častí hrtana	13t30.a↔	Biopsia s incíz.v obl.kĺbov a burzy prstov
13h20.0	Biopsia s incíziou uvuly orofarynxu	13t30.b	Biopsia s incíz.v obl.inej burzy
13h21	Biopsia s incíziou hypofarynxu	13t30.c↔	Biopsia s incíz.v obl.ostatných kĺbov a burzy ruky
13h22	Biopsia s incíziou nazofarynxu	13t30.x↔	Biopsia s incíziou iných kĺbov a burzy
13j00	Biopsia s incíziou bránice	5d001.10↔	Incízia ušnice
13k02.0↔	Biopsia s incíziou extrakraniál.ciev hlavy a krku	5d001.11↔	Incízia othematómu
13k02.1↔	Biopsia s incíziou ciev pleca, ramena a ruky	5d200.1↔	Incízia abscesu vonkajšieho zvukovodu
13k02.2	Biopsia s incíziou ciev hrudníka	5h104	Sekundárna punkcia hypofaryngu
13k02.3	Biopsia s incíziou ciev brucha	5h105	Excízia z nádoru hypofaryngu
13k02.4	Biopsia s incíziou viscerálnych ciev	5m101	Exstirpácia supraklavikulárných LU jednostranne
13k02.5↔	Biopsia s incíziou ciev stehna	5m102↔	Exstirpácia axilárných LU jednostranne
13k02.6↔	Biopsia s incíziou ciev predkolenia a nohy		

ADRG R04 Iné hematologické a solidné nádory s inými OP výkonmi, s veľmi ťažkými alebo ťažkými CC

Min. 1 HDg v tabuľke R04-1 a každý OP-výk. okrem tabuľka R04-2 a PCCL > 2

DRG R04A Iné hematologické a solidné nádory s určitými OP výkonmi, s veľmi ťažkými alebo ťažkými CC

Každý OP-výk. okrem tabuľka R03-2

DRG R04B Iné hematologické a solidné nádory s inými OP výkonmi, s veľmi ťažkými alebo ťažkými CC**Diagnóza R04-1**

C37	Zhubný nádor týmusu	C92.60	Akútna myeloická leukémia s 11q23 abnormal.,bez komplet.rem.
C48.0	Zhubný nádor retroperitonea	C92.61	Akútna myeloická leukémia s 11q23 abnormal.,v komplet.rem.
C76.4	Zhubný nádor na iných a nepres.urč.miestach HK	C92.80	Akútna myeloická leukém.s multiinár.dyspl.,bez komplet.rem.
C76.5	Zhubný nádor na iných a nepres.urč.miestach DK	C92.81	Akútna myeloická leukém.s multiinár.dyspl.,v komplet.rem.
C76.7	Zhubný nádor na iných a nepresne určených miestach	C93.00	Akút.monoblastová/monocyto vá leukémia,bez komplet.remisie
C76.8	Zhubný nádor na iných a nepres.urč.miestach,presah.viac.obl.	C93.01	Akút.monoblastová/monocyto vá leukémia,v komplet.rem.
C77.0	Sekundár.a bliž.neu.zhub.nádor lymf.uzliny hlavy,tváre a krku	C94.00	Akútna erytro leukémia,bez kompletnej remisie
C77.1	Sekundárny a bliž.neu.zhub.nádor vnútrohruš.lymf.uzliny	C94.01	Akútna erytro leukémia,v kompletnej remisii
C77.2	Sekundárny a bliž.neu.zhub.nádor vnútrobruš.lymf.uzliny	C94.20	Akútna megakaryoblastová leukémia,bez komplet.rem.
C77.3	Sekundárny a bliž.neu.zhub.nádor lymf.uzliny pazuchy a HK	C94.21	Akútna megakaryoblastová leukémia,v komplet.rem.
C77.4	Sekundárny a bliž.neu.zhub.nádor lymf.uzliny slabiny a DK	C94.30	Mastocyto vá leukémia,bez kompletnej remisie
C77.5	Sekundárny a bliž.neu.zhub.nádor vnútropanv.lymf.uzliny	C94.31	Mastocyto vá leukémia,v kompletnej remisii
C77.8	Sekundárny a bliž.neu.zhub.nádor lymf.uzliny viac.obl.	C94.40	Akút.panmyelóza s myelofibrózou,bez komplet.rem.
C77.9	Sekundárny a bliž.neu.zhub.nádor bliž.neurč.lymf.uzlín	C94.41	Akút.panmyelóza s myelofibrózou,v komplet.rem.
C79.83	Sekundárny zhubný nádor perikardu	C96.0	Multifokálna a multisyst.histiocytóza z Langerhansových bun.
C79.84	Iné sekundárne zhubné nádory srdca	D09.3	Karcinóm in situ štítnej žľazy a iných žliaz s vnút.vyluč.
C79.88	Sekundárny zhubný nádor na iných bliž.urč.miestach	D09.7	Karcinóm in situ na inom bližšie určenom mieste
C79.9	Sekundárny zhubný nádor bez bliž.urč.miesta	D09.9	Karcinóm in situ,bližšie neurčený
C80.0	Zhubný nádor,bliž.neznámej primárnej lokalizácie,tak označený	D19.7	Nezhubný nádor mezotelového tkaniva na inom mieste
C80.9	Zhubný nádor,bližšie neurčenej primárnej lokalizácie	D19.9	Nezhubný nádor mezotelového tkaniva,bliž.neurč.
C92.00	Akútna myeloblastová leukémia (AML),bez kompl.rem.	D36.7	Nezhubný nádor na iných,bližšie určených miestach
C92.01	Akútna myeloblastová leukémia (AML),v kompl.rem.	D36.9	Nezhubný nádor bez bližšieho určenia miesta
C92.30	Myelosarkóm,bez kompletnej remisie	D46.2	Refraktérna anémia s veľkým množstvom blastov
C92.31	Myelosarkóm,v kompletnej remisii	D48.7	Nádor s neurčitým/nezná m.správ.iné bliž.urč.miesto
C92.40	Akútna promyelocytová leukémia,bez komplet.rem.	D48.9	Nádor s neurčitým/nezná m.správ.,bliž.neurč.
C92.41	Akútna promyelocytová leukémia,v komplet.rem.	Q85.8	Iná fakomatóza,nezatriedená inde
C92.50	Akútna myelomonocyto vá leukémia,b.komplet.rem.	Q85.9	Fakomatóza,bližšie neurčená
C92.51	Akútna myelomonocyto vá leukémia,v komplet.rem.	Z03.1	Pozorovanie pri podozrení na zhubný nádor

Výkon R04-2

8m110	RTG terapia	8m145.2	Celotelové ožiarovanie:celková dávka žiarenia 10 a viac Gy
8m131.0	Ožarovanie kobaltom:do 2 samostatných polí	8m146	Celokožné ožiarovanie
8m131.1	Ožarovanie kobaltom:3-4 samostatné polia	8m147	Intraoperačné ožarovanie
8m131.2	Ožarovanie kobaltom:viac ako 4 samostatných polí	8m148	Veľkoobjemové ožarovanie
8m131.4	Ožarovanie kobaltom s 3D plánovaním	8m14x	Iné vysokovoltové ožiarovanie
8m132.00	Ož.urý.do 6 MeV,fot./rých.e.,do 2 sam.ož.polí,bez obr.verif.nas	8m150.00	Protón.th.do 2 samost.ožar.polí bez obraz.verifikácie
8m132.01	Oža.urý.do 6 MeV,fot./rých.e.do 2 sam.ož.polí,s obr.ver.nas.vr	8m150.01	Protón.th.do 2 samost.ožar.polí s obraz.verifikáciou
8m132.10	Ožar.urý.do 6 MeV,fot./rých.el.,>2 sam.ož.polia,bez obr.ver.n.	8m150.10	Protón.th.viac ako 2 samost.ožar.polia bez obraz.verifikácie
8m132.11	Ožar.urý.do 6 MeV,fot./rých.e.,>2 sam.ož.polia,s obr.verif.nast	8m150.11	Protón.terapia > 2 samost.ožar.polia s obraz.verifikáciou
8m133.00	Ožar.urý.>6 MeV,fot./rých.el.,do 2 sam.ož.polí,bez obr.ver.nast	8m151	Terapia ožarovaním uhlíkovými iónmi
8m133.01	Ožar.urý.>6 MeV,fotóny/rých.e.,do 2 sa.ožar.polí,s obr.ver.nast	8m152	Terapia ožarovaním inými ťažkými iónmi
8m133.10	Ožar.urý.>6 MeV,fot./rých.e.,>2 sa.oža.polia,bez obraz.ver.nast	8m161.0	Intrakavitárna intrauterinna brachyterapia
8m133.11	Ožar.urý.>6 MeV,fotón/rých.el.,>2 sam.ož.polia,s obr.verif.nast	8m161.1	Intrakavitárna intravaginálna brachyterapia
8m134.0	Ožarovanie urýchľovačom [IMRT/VMAT]	8m161.2	Intrakavitárna kombinovaná brachyterapia
8m134.1	Ožarovanie urýchľovač. [IMRT/VMAT]so sledovaním dých.cyklu	8m161.x	Intrakavit.iná brachyter.,okrem intraut.a intravagin.brachyt.
8m13x	Iná vysokovoltová terapia žiarením	8m162	Intraluminálna brachyterapia
8m140.1	Jednorázové stereotaktické ožarovanie cerebrálne	8m163.0	Povrch.brachyterapia s využ.štand.aplikátorov
8m140.2	Jednorázové stereotaktické ožarovanie extracerebrálne	8m163.1	Povrchová brachyter.s využ.individuál.zhotov.aplikátorov
8m141.1	Frakcionované stereotaktické ožarovanie cerebrálne	8m164.1	Perkutánná translúmenová koronárna brachyterapia
8m141.2	Frakcionované stereotaktické ožarovanie extracerebrálne	8m164.2	Intravaskulárna brachyterapia v iných periférnych ciekvach
8m143	Ožarovanie Gama-nožom	8m165.01	Interstic.brachyter:1 rovinná impl.nízky dávkový príkon [LDR]
8m144	Polotelové ožarovanie	8m165.02	Interstic.brachyt:1 rovinná impl.pulzný dávkový príkon [PDR]
8m145.0	Celotelové ožiarovanie:celková dávka žiarenia do 4 Gy	8m165.03	Interstic.brachyt:1 rovinná impl.vysoký dávkový príkon [HDR]
8m145.1	Celotelové ožiarovanie:celková dávka žiarenia od 4 do 10 Gy	8m165.0x	Interstic.brachyterapia:1 rovinná implantácia:iné

8m165.11	Interstic.brachyt:viacrovinná impl:nizky dávk.prikon[LDR]	8m183.3	Plánovanie ožarovanie s fúziou CT,MR resp.PET zobrazenia
8m165.12	Interstic.brachyt:viacrovinná impl:pulzný dávk.prikon[PDR]	8m183.4	Plánovanie ožarovania pre 2D brachyterapiu(RTG snímky)
8m165.13	Interstic.brachyt:viacrovinná impl:vysoký dávk.prikon[HDR]	8m183.5	Plánovanie ožarovania pre 3D brachyterapiu(CT,MR,USG)
8m165.1x	Intersticiál.brachyterapia:viacrovinná implantácia,iné	8m183.7	Rádiobiologický výpočet
8m165.21	Interstic.brachyt.s perman.impl.rádioakt.zfn:do 10 zfn	8m183.x	Plánovanie ožarovania,ostatné
8m165.22	Interstic.brachyt.s perman.impl.rádioakt.zfn:viac ako 10 zfn	8m400.0	Lieč.rádioak.jódod do 1,0 Gbq 131I:b.pod.rekomb.thyreotrop
8m166	Brachyterapia špeciál.aplikátormi	8m400.1	Lieč.rádioak.jódod do 1,0 Gbq 131I:s pod.rekomb.thyreotrop
8m167	Odstr.uzavretých žiaričov/neaktív.aplikátorov v anestézii	8m401.0	Lieč.rád.jód.od1,0 GBq do5 GBq 131I:b.p.rekombi.thyreotrop
8m16x	Iná brachyterapia uzavretými žiaričmi	8m401.1	Lieč.rád.jód.od1,0 GBq do5 GBq 131I:s pod.rekombi.thyreotr
8m170.0	Zhotov.a aplikácia povrch.rádioakt.muláže:povrch.žiariče	8m402.0	Lieč.rádioak.jód.nad 5 GBq 131I:bez pod.rekombin.thyreotrop
8m170.1	Zhotov.a apl.povrch.rádioa.muláže:žiar.aplik.nie na povrchu	8m402.1	Lieč.rádioak.jódod nad 5 GBq 131I:s pod.rekom.thyreotrop
8m170.2	Zhotovenie a aplikácia povrch.rádioakt.muláže:žiariče v oku	8m403	Liečba hyperfunkcie štít.zl.rádiofarmakom frakcion.
8m170.x	Zhotovenie a aplikácia povrch.rádioakt.muláže:iné	8m411	Rádionuklidová liečba polycytémie vera
8m171.1	Fixácia jednoduchá	8m412	Liečba nádorov značkovanými monoklonálnymi protilátkami
8m171.2	Fixácia stredne náročná	8m414.1	Rádionuklidová synoviotéza:jedna aplikácia rádiofarmaka
8m171.3	Fixácia komplexná	8m414.2	Rádionuklidová synoviotéza:viac aplikácií rádiofarmaka
8m171.4	Nasadenie stereotaktického rámu	8m415	Liečba nádorov pečene rádionuklidmi
8m171.x	Konštrukcia a nastavenie fixačných a lieč. pomôcok:ostatné	8m416.01	Selektív.liečba intravaskul.rádionuklid[SIRT]:90-ytrium
8m172.0	1-rázové liečebné pomôcky	8m416.02	Selektív.liečba intravaskul.rádionuklid[SIRT]:188-rénium
8m172.10	1-razové lieč.pomôcky:kontr.markery pre verifik.cief.obj.<3ks	8m416.1	Rádionukl.liečba kost.metastáz s rádiofarm.obsah.223Ra
8m172.11	1-razové lieč.pomô:kontrast.markery pre verifik.cief.obj.>3ks	8m416.2	Rádionukl.liečba kost.metastáz s rádiofarm.obsah.153Sm
8m172.20	Jednorazové liečebné pomôcky:plastikové katétre do 10ks	8m416.3	Rádionukl.liečba kost.metastáz s rádiofarm.obsah.89Sr
8m172.21	Jednorazové liečebné pomôcky:plastikové katétre nad 10ks	8m416.x	Rádionuklidová liečba kostných metastáz:iná
8m172.3	1-raz.lieč.pom:plast.ihly pre Fletcher aplik.pre uterovag.apl	8m417	Liečba metajodobenzylguanidínom značeným 131-I
8m180.0	Simulácia ožar.pre exter.rádioterapiu pom.RTG simulátora	8m418.0	Liečba somatostatínovým analógom značeným 90-Y
8m180.1	Simulácia ožar.pre exter.rádioterapiu pomocou CT simulátora	8m418.1	Liečba somatostatínovým analógom značeným 177-Lu
8m180.x	Simulácia ožarovania pre externú rádioterapiu: iná	8m418.2	Th.otv.rá.i.v.lieč.rá-akt.subs.zamer.rcpt:radrcp.DOTA-konj.an.s
8m181.0	Simulácia ožarovania pre brachyterapiu pom.RTG simulátora	8m418.30	Liečba 177Lu- PSMA [Lutecium]
8m181.1	Simulácia ožar.pre brachyterapiu pomocou CT simulátora	8m418.31	Liečba 225Ac- PSMA [Actinium]
8m181.x	Simulácia ožarovania pre brachyterapiu:ostatné	8m419	Intrakavitárna rádionuklidová liečba
8m183.1	Plánovanie ožarov.pre 3D-konformnú rádioterapiu(3D-CRT)	8m41a	Intracerebrálna rádionuklidová liečba
8m183.2	Plánovanie ožarovania pre intenzitou modulovanú RAT		

Výkon R03-2

Pozri stranu 38.

ADRG R05**Rádioterapia pri hematologických a solídnych nádoroch, viac ako 9 ožiarení alebo pri akútnej myeloickej leukémii, vek < 19 rokov alebo s veľmi ťažkými CC**

Výk. v tabuľke R03-1 a Ošetrovacía doba > 1 d. a (minimálne 10 výk. v tabuľke R05-2 alebo HDg v tabuľke R05-1) a (Vek < 19 r. alebo PCCL > 3)

DRG R05Z**Rádioterapia pri hematologických a solídnych nádoroch, viac ako 9 ožiarení alebo pri akútnej myeloickej leukémii, vek < 19 rokov alebo s veľmi ťažkými CC****Hlavná diagnóza R05-1**

C92.00	Akútna myeloblastová leukémia (AML),bez kompl.rem.	C92.51	Akútna myelomonocytová leukémia,v komplet.rem.
C92.01	Akútna myeloblastová leukémia (AML),v kompl.rem.	C92.60	Akútna myeloická leukémia s 11q23 abnormal.,bez komplet.rem.
C92.40	Akútna promyelocytová leukémia,bez komplet.rem.	C92.61	Akútna myeloická leukémia s 11q23 abnormal.,v komplet.rem.
C92.41	Akútna promyelocytová leukémia,v komplet.rem.	C92.80	Akútna myeloická leukém.s multiinár.dyspl.,bez komplet.rem.
C92.50	Akútna myelomonocytová leukémia,b.komplet.rem.	C92.81	Akútna myeloická leukém.s multiinár.dyspl.,v komplet.rem.

Výkon R03-1

Pozri stranu 37.

Výkon R05-2

8m131.0	Ožarovanie kobaltom:do 2 samostatných polí	8m133.00	Ožar.urý.>6 MeV,fot./rých.el.,do 2 sam.ož.polí,bez obr.ver.nast
8m131.1	Ožarovanie kobaltom:3-4 samostatné polia	8m133.01	Ožar.urý.>6 MeV,fotóny/rých.e.,do 2 sa.ožar.polí,s obr.ver.nast
8m131.2	Ožarovanie kobaltom:viac ako 4 samostatných polí	8m133.10	Ožar.urý.>6 MeV,fot./rých.e.,>2 sa.ožar.polia,bez obraz.ver.nast
8m131.4	Ožarovanie kobaltom s 3D plánovaním	8m133.11	Ožar.urý.>6 MeV,fotón/rých.el.,>2 sam.ož.polia,s obr.verif.nast
8m132.00	Ož.urý.do 6 MeV,fot./rých.e.,do 2 sam.ož.polí,bez obr.verif.nas	8m134.0	Ožarovanie urýchľovačom [IMRT/VMAT]
8m132.01	Oža.urý.do 6 MeV,fot./rých.e.do 2 sam.ož.polí,s obr.ver.nas.vr	8m134.1	Ožarovanie urýchľovač. [IMRT/VMAT]so sledovaním dých.cyklu
8m132.10	Ožar.urý.do 6 MeV,fot./rých.el.,>2 sam.ož.polia,bez obr.ver.n.	8m13x	Iná vysokovoltová terapia žiarením
8m132.11	Ožar.urý.do 6 MeV,fot./rých.e.,>2 sam.ož.polia,s obr.verif.nast	8m140.1	Jednorazové stereotaktické ožarovanie cerebrálne

8m140.2	Jednorázové stereotaktické ožarovanie extracerebrálne	8m147	Intraoperačné ožarovanie
8m141.1	Frakcionované stereotaktické ožarovanie cerebrálne	8m148	Veľkoobjemové ožarovanie
8m141.2	Frakcionované stereotaktické ožarovanie extracerebrálne	8m14x	Iné vysokovoltové ožarovanie
8m143	Ožarovanie Gama-nožom	8m150.00	Protón.th.do 2 samost.ožar.poli bez obraz.verifikácie
8m144	Polotelové ožarovanie	8m150.01	Protón.th.do 2 samost.ožar.poli s obraz.verifikáciou
8m145.0	Celotelové ožiarenie:celková dávka žiarenia do 4 Gy	8m150.10	Protón.th.viac ako 2 samost.ožar.polia bez obraz.verifikácie
8m145.1	Celotelové ožiarenie:celková dávka žiarenia od 4 do 10 Gy	8m150.11	Protón.terapia > 2 samost.ožar.polia s obraz.verifikáciou
8m145.2	Celotelové ožiarenie:celková dávka žiarenia 10 a viac Gy	8m151	Terapia ožarovaním uhlíkovými iónmi
8m146	Celokožné ožiarenie	8m152	Terapia ožarovaním inými ťažkými iónmi

ADRG R06**Rádioterapia pri hematologických a solídnych nádoroch, viac ako 9 ožiarení alebo pri akútnej myeloickej leukémii, vek > 18 rokov, bez veľmi ťažkých CC**

Výk. v tabuľke R03-1 a Ošetrovacia doba > 1 d. a (minimálne 10 výk. v tabuľke R05-2 alebo HDg v tabuľke R05-1)

DRG R06Z**Rádioterapia pri hematologických a solídnych nádoroch, viac ako 9 ožiarení alebo pri akútnej myeloickej leukémii, vek > 18 rokov, bez veľmi ťažkých CC****Hlavná diagnóza R05-1**

Pozri stranu 40.

Výkon R03-1

Pozri stranu 37.

Výkon R05-2

Pozri stranu 40.

ADRG R07**Rádioterapia pri hematologických a solídnych nádoroch, menej ako 10 ožiarení, okrem pri akútnej myeloickej leukémii**

Výk. v tabuľke R03-1 a Ošetrovacia doba > 1 d.

DRG R07A**Rádioterapia pri hematologických a solídnych nádoroch, menej ako 10 ožiarení, okrem pri akútnej myeloickej leukémii, vek < 19 alebo s veľmi ťažkými CC**

Vek < 19 r. alebo PCCL > 3

DRG R07B**Rádioterapia pri hematologických a solídnych nádoroch, menej ako 10 ožiarení, okrem pri akútnej myeloickej leukémii, vek > 18 rokov bez veľmi ťažkých CC****Výkon R03-1**

Pozri stranu 37.

ADRG R11**Lymfóm a leukémia s určitým OP výkonom**

Min. 1 HDg v tabuľke R01-1 a každý OP-výk. okrem tabuľka R03-1

DRG R11A**Lymfóm a leukémia s určitým OP výkonom, s ťažkými CC alebo s inými OP výkonmi, s veľmi ťažkými CC, vek > 15 rokov**

Každý OP-výk. okrem tabuľka R03-2 a PCCL > 2 alebo PCCL > 3

DRG R11B**Lymfóm a leukémia s určitým OP výkonom, bez veľmi ťažkých alebo ťažkých CC alebo s inými OP výkonmi, ťažkými CC**

Každý OP-výk. okrem tabuľka R03-2 alebo PCCL > 2

DRG R11C**Lymfóm a leukémia s inými OP výkonmi bez veľmi ťažkých alebo ťažkých CC**

Diagnóza R01-1

Pozri stranu 23.

Výkon R03-1

Pozri stranu 37.

Výkon R03-2

Pozri stranu 38.

ADRG R12 Iné hematologické a solídne nádory s veľkými OP výkonmi

Min. 1 HDg v tabuľke R04-1 a výk. v tabuľke R01-2

DRG R12A Iné hematologické a solídne nádory s veľkými OP výkonmi, s veľmi ťažkými CC alebo určitý kardiorakálny výkon, bez komplexného OP výkonu

PCCL > 3 alebo výk. v tabuľke R12-1

DRG R12B Iné hematologické a solídne nádory s veľkými OP výkonmi, bez veľmi ťažkých CC bez určitého kardiorakálneho výkonu, s komplexným OP výkonom

Komplexné OP-výkony alebo výk. v tabuľke R01-3 alebo výk. v tabuľke R12-2

DRG R12C Iné hematologické a solídne nádory s veľkými OP výkonmi, bez veľmi ťažkých CC, bez určitého kardiorakálneho výkonu, bez komplexného OP výkonu**Diagnóza R04-1**

Pozri stranu 39.

Výkon R01-2

Pozri stranu 24.

Výkon R12-1

5j547.1	Stabilizácia hrudníka bez použ.osteosynt.mat	5j555.10	Parciálna plastika bránice bez aloplastického materiálu
5j547.2	Stabilizácia hrudníka s použitím osteosyntetického materiálu	5j555.11	Parciálna plastika bránice s aloplastickým materiálom
5j549	Torakoplastika	5j555.20	Totálna plastika bránice bez aloplastického materiálu
5j552	Implantácia bránicového ventilačného stimulátora	5j555.21	Totálna plastika bránice s aloplastickým materiálom
5j554.0	Excízia chorého tkaniva na bránici bez uzáv.aloplastick.mat.	5k730	Excízia poškodeného tk.srdca v predsieni
5j554.1	Excízia chorého tkaniva na bránici s uzáv.aloplastickým mat.	5k731	Excízia poškodeného tk.srdca v komore

Výkon R01-3

Pozri stranu 36.

Výkon R12-2

5j514.2	Transcervik.extenzív.mediastinálna lymfadenektómia	5m124	Rozšírená disekcia cervikálnych LU;jednostranne
---------	--	-------	---

ADRG R13 Iné hematologické a solídne nádory s určitým OP výkonom, bez veľmi ťažkých alebo ťažkých CC

Min. 1 HDg v tabuľke R04-1 a každý OP-výk. okrem tabuľka R04-2 a každý OP-výk. okrem tabuľka R03-2

DRG R13Z Iné hematologické a solídne nádory s určitým OP výkonom, bez veľmi ťažkých alebo ťažkých CC**Diagnóza R04-1**

Pozri stranu 39.

Výkon R04-2

Pozri stranu 39.

Výkon R03-2

Pozri stranu 38.

ADRG R14**Iné hematologické a solídne nádory s inými OP výkonmi bez veľmi ťažkých alebo ťažkých CC alebo liečba s otvorenými nuklidmi pri hematologických a solídnych nádoroch, viac ako jeden ošetrovací deň**

Min. 1 HDg v tabuľke R04-1 a každý OP-výk. okrem tabuľka R04-2 alebo výk. v tabuľke R14-1 a Ošetrovacía doba > 1 d.

DRG R14Z**Iné hematologické a solídne nádory s inými OP výkonmi bez veľmi ťažkých alebo ťažkých CC alebo liečba s otvorenými nuklidmi pri hematologických a solídnych nádoroch, viac ako jeden ošetrovací deň****Diagnóza R04-1**

Pozri stranu 39.

Výkon R04-2

Pozri stranu 39.

Výkon R14-1

8m400.0	Lieč.rádioak.jódom do 1,0 Gbq 131I:b.pod.rekomb.thyreotrop	8m416.02	Selektív.liečba intravaskul.rádionuklid[SIRT]:188-rénium
8m400.1	Lieč.rádioak.jódom do 1,0 Gbq 131I:s.pod.rekomb.thyreotrop	8m416.1	Rádionukl.liečba kost.metastáz s rádiofarm.obsah.223Ra
8m401.0	Lieč.rád.jód.od1,0 GBq do5 GBq 131I:b.p.rekombi.thyreotrop	8m416.2	Rádionukl.liečba kost.metastáz s rádiofarm.obsah.153Sm
8m401.1	Lieč.rád.jód.od1,0 GBq do5 GBq 131I:s.pod.rekombi.thyreotr	8m416.3	Rádionukl.liečba kost.metastáz s rádiofarm.obsah.89Sr
8m402.0	Lieč.rádioak.jód.nad 5 GBq 131I:bez pod.rekombin.thyreotrop	8m416.x	Rádionuklidová liečba kostných metastáz:iná
8m402.1	Lieč.rádioak.jódom nad 5 GBq 131I:s.pod.rekom.thyreotrop	8m417	Liečba metajodobenzylguanidínom značeným 131-I
8m403	Liečba hyperfunkcie štít.žľ.rádiofarmakom frakcion.	8m418.0	Liečba somatostatínovým analógom značeným 90-Y
8m411	Rádionuklidová liečba polycytémie vera	8m418.1	Liečba somatostatínovým analógom značeným 177-Lu
8m412	Liečba nádorov značkoványmi monoklonálnymi protilátkami	8m418.2	Th.otv.rá:i.v.lieč.rá-akt.subs.zamer.rcpt:radrcp.DOTA-konj.an.s
8m414.1	Rádionuklidová synoviortéza:jedna aplikácia rádiofarmaka	8m418.30	Liečba 177Lu- PSMA [Lutecium]
8m414.2	Rádionuklidová synoviortéza:viac aplikácií rádiofarmaka	8m418.31	Liečba 225Ac- PSMA [Actinium]
8m415	Liečba nádorov pečene rádionuklidmi	8m419	Intrakavitárna rádionuklidová liečba
8m416.01	Selektív.liečba intravaskul.rádionuklid[SIRT]:90-ytrium	8m41a	Intracerebrálna rádionuklidová liečba

ADRG R16**Vysoko komplexná chemoterapia s OP výkonom pri hematologických a solídnych nádoroch**

Výk. v tabuľke R16-1 a (každý OP-výk. okrem tabuľka R03-1 alebo každý OP-výk. okrem tabuľka R04-2)

DRG R16Z**Vysoko komplexná chemoterapia s OP výkonom pri hematologických a solídnych nádoroch****Výkon R16-1**

8m304.1‡ Komplex.a inten.blok.CHT s vysokým st:1 blok CHT poč.1 hosp 8m304.2‡ Komplex.a intenz.blok.CHT vys.stupňa:2 bloky CHT poč.1 hosp

Výkon R03-1

Pozri stranu 37.

Výkon R04-2

Pozri stranu 39.

ADRG R36 Komplexná intenzívna ZS > 828 bodov u hematologických a solidných nádoroch

Komplexná intenzívna ZS > 1104 bodov alebo výk. v tabuľke R36-1

DRG R36Z Komplexná intenzívna ZS > 828 bodov u hematologických a solidných nádoroch**Výkon R36-1**

8v315‡ KIZS u dospelého:829-1104 bodov

ADRG R60 Akútna myeloická leukémia

HDg v tabuľke R60-1 a Ošetrovacía doba > 1 d.

DRG R60A Akútna myeloická leukémia s vysoko komplexnou chemoterapiou

Minimálne 2 výk. v tabuľke R60-4 alebo výk. v tabuľke R60-5

DRG R60B Akútna myeloická leukémia s intenzívnou chemoterapiou s komplikujúcou diagnózou alebo dialýzou alebo s implantáciou portu

Výk. v tabuľke R60-4 a (výk. v tabuľke R60-6 alebo Dialýza alebo VDg v tabuľke R60-2 alebo VDg v tabuľke R60-3)

DRG R60C Akútna myeloická leukémia s intenzívnou chemoterapiou bez komplikujúcej diagnózy, bez dialýzy, bez implantácie portu, s veľmi ťažkými CC alebo so stredne komplexnou chemoterapiou s komplikujúcou diagnózou alebo dialýzou alebo implantáciou portu

Výk. v tabuľke R60-4 a PCCL > 3 alebo výk. v tabuľke R60-7 a (výk. v tabuľke R60-6 alebo Dialýza alebo VDg v tabuľke R60-2 alebo VDg v tabuľke R60-3)

DRG R60D Akútna myeloická leukémia s intenz. chemoterapiou bez komplikujúcej diagnózy, bez dialýzy, bez implantácie portu, bez v. ťažkých CC alebo so stredne komplexnou chemoterapiou s veľmi ťažkými CC alebo s dialýzou alebo s veľmi ťažkými CC, vek < 16 rokov

Výk. v tabuľke R60-4 a Vek < 16 r. alebo výk. v tabuľke R60-7 a PCCL > 3 a Vek < 16 r. alebo (Dialýza alebo PCCL > 3) a Vek < 16 r.

DRG R60E Akútna myeloická leukémia s intenz. chemoterapiou bez komplikujúcej diagnózy, bez dialýzy, bez implantácie portu, bez v. ťažkých CC alebo so stredne komplexnou chemoterapiou s veľmi ťažkými CC alebo s dialýzou alebo s veľmi ťažkými CC, vek > 15 rokov

Výk. v tabuľke R60-4 alebo výk. v tabuľke R60-7 a PCCL > 3 alebo Dialýza alebo PCCL > 3

DRG R60F Akútna myeloická leukémia so stredne komplexnou chemoterapiou, bez komplikujúcej diagnózy, bez dialýzy bez implantácie portu bez veľmi ťažkých CC alebo s lokálnou chemoterapiou

Výk. v tabuľke R60-8 alebo výk. v tabuľke R60-7

DRG R60G Akútna myeloická leukémia bez chemoterapie, bez dialýzy, bez veľmi ťažkých CC**Hlavná diagnóza R60-1**

C92.00	Akútna myeloblastová leukémia (AML),bez kompl.rem.	C92.60	Akútna myeloická leukémia s 11q23 abnormal.,bez komplet.rem.
C92.01	Akútna myeloblastová leukémia (AML),v kompl.rem.	C92.61	Akútna myeloická leukémia s 11q23 abnormal.,v komplet.rem.
C92.30	Myelosarkóm,bez kompletnej remisie	C92.80	Akútna myeloická leukém.s multilineár.dyspl.,bez komplet.rem.
C92.31	Myelosarkóm,v kompletnej remisii	C92.81	Akútna myeloická leukém.s multilineár.dyspl.,v komplet.rem.
C92.40	Akútna promyelocytová leukémia,bez komplet.rem.	C93.00	Akút.monoblastová/monocytová leukémia,bez komplet.remisie
C92.41	Akútna promyelocytová leukémia,v komplet.rem.	C93.01	Akút.monoblastová/monocytová leukémia,v komplet.rem.
C92.50	Akútna myelomonocytová leukémia,b.komplet.rem.	C94.00	Akútna erytroleukémia,bez kompletnej remisie
C92.51	Akútna myelomonocytová leukémia,v komplet.rem.	C94.01	Akútna erytroleukémia,v kompletnej remisii

C94.20	Akútna megakaryoblastová leukémia, bez komplet. rem.	C94.40	Akút. panmyelóza s myelofibrózou, bez komplet. rem.
C94.21	Akútna megakaryoblastová leukémia, v komplet. rem.	C94.41	Akút. panmyelóza s myelofibrózou, v komplet. rem.
C94.30	Mastocytová leukémia, bez kompletnej remisii	D46.2	Refraktérna anémia s veľkým množstvom blastov
C94.31	Mastocytová leukémia, v kompletnej remisii		

Vedľajšia diagnóza R60-2

A01.0	Brušný týfus	A41.52	Sepsa zapríčinená pseudomonas
A01.1	Paratýfus A	A41.53	Sepsa zapríč. multirezistentnou gramnegat. baktériou
A01.2	Paratýfus B	A41.58	Sepsa zapríčinená inou gramnegatívnou baktériou
A01.3	Paratýfus C	A41.81	Sepsa zapríč. multirezistentnou grampozit. baktériou
A02.1	Salmonelová sepsa	A41.89	Iná sepsa, bližšie určená
A19.0	Akútna miliárna TBC na jedinom bliž. urč. mieste	A42.7	Aktinomykotická sepsa
A19.1	Akútna miliárna tuberkulóza na viacerých miestach	A44.0	Systémová bartonelóza
A19.2	Akútna miliárna tuberkulóza, bližšie neurčená	A48.0	Plynová gangréna
A19.8	Iná miliárna tuberkulóza	A48.3	Syndróm toxického šoku
A19.9	Miliárna tuberkulóza, bližšie neurčená	A78	Q-horúčka
A20.7	Septikemická forma moru	B00.7	Diseminovaná herpetická choroba
A21.7	Generalizovaná tularémia	B37.7	Kandidová sepsa
A22.7	Antraxová sepsa	B38.7	Diseminovaná kokcidioidomykóza
A24.0	Sopľavka	B39.3	Diseminovaná histoplazmóza zapríč. Histoplasma capsulatum
A24.1	Akútna alebo fulminantná melioidóza	B41.7	Diseminovaná parakokcidioidomykóza
A26.7	Eryzipelotrixová sepsa	B42.7	Diseminovaná sporotrichóza
A27.0	Leptospiróza zapríčinená Leptospira icterohaemorrhagiae	B44.7	Diseminovaná aspergilóza
A32.7	Listériová sepsa	B45.7	Diseminovaná kryptokokóza
A39.1	Waterhouseov-Friderichsenov syndróm (E35.1*)	B46.4	Diseminovaná mukormykóza
A39.2	Akútna meningokoková sepsa	B50.8	Iná ťažká a kompl. malária zapríč. Plasmodium falciparum
A39.3	Chronická meningokoková sepsa	B51.0	Malária zapríčinená Plasmodium vivax s ruptúrou sleziny
A39.4	Meningokoková sepsa, bližšie neurčená	B52.8	Malária zapríčinená Plasmodium malariae s i. kompl.
A39.8	Iná meningokoková infekcia	B55.0	Viscerálna leišmanióza
A39.9	Meningokoková infekcia, bližšie neurčená	M03.00	Artritída po meningokok. inf. na viac. m.
A40.0	Sepsa zapríčinená streptokokom zo skupiny A	M03.01	Artritída po meningokok. inf. v obl. pleca
A40.1	Sepsa zapríčinená streptokokom zo skupiny B	M03.02	Artritída po meningokok. inf. v obl. nadlaktia
A40.2	Sepsa zapríčinená streptokokom zo skupiny D	M03.03	Artritída po meningokok. inf. v obl. predlak.
A40.3	Sepsa zapríčinená Streptococcus pneumoniae	M03.04	Artritída po meningokok. inf. v obl. ruk
A40.81	Sepsa zapríčinená streptokokom zo skupiny C	M03.05	Artritída po meningokok. inf. v obl. panvy a stehna
A40.89	Iná streptokoková sepsa	M03.06	Artritída po meningokok. inf. v obl. predkol.
A40.9	Sepsa zapríčinená streptokokmi, bližšie neurčená	M03.07	Artritída po meningokok. inf. v obl. čl. a nohy
A41.0	Sepsa zapríčinená Staphylococcus aureus	M03.08	Artritída po meningokok. inf. na i. mieste
A41.1	Sepsa zapríčinená iným bližšie určeným stafylokokom	M03.09	Artritída po meningokok. inf. na n. mieste
A41.2	Sepsa zapríčinená bližšie neurčeným stafylokokom	P35.2	Vrodená infekcia vírusom herpes simplex
A41.3	Sepsa zapríčinená Haemophilus influenzae	P37.2	Novorodenecká (diseminovaná) listerióza
A41.4	Sepsa zapríčinená anaeróbnou baktériou	R65.1	SIRS infekčnej genézy s orgánovým zlyh.
A41.51	Sepsa zapríčinená Escherichia coli [E. coli]	R65.3	SIRS neinfekčnej genézy s orgánovým zlyh.

Vedľajšia diagnóza R60-3

D70.0	Vrodená agranulocytóza a neutropénia	D70.18	Agranulocytóz a neutrop. zapr. liek. s i. priebehom
D70.10	Agranulocytóza a neutrop. zapr. liek. s krit. f. do 4 dni	D70.19	Agranulocytóz a neutrop. zapr. liek., b. n.
D70.11	Agranulocytóz a neutrop. zapr. liek. s krit. f. 10 do 20 dni	D70.3	Iná agranulocytóza
D70.12	Agranulocytóz a neutrop. zapr. liek. s krit. f. 20 a viac dni	D70.5	Cyklická neutropénia
D70.13	Agranulocytóz a neutrop. zapr. liek. s krit. f. 4 do 7 dni	D70.6	Iná neutropénia
D70.14	Agranulocytóz a neutrop. zapr. liek. s krit. f. 7 do 10 dni	D70.7	Neutropénia, bližšie neurčená

Výkon R60-4

8m304.1‡ Komplex. a inten. blok. CHT s vysokým st: 1 blok CHT poč. 1 hosp

Výkon R60-5

8m304.2‡ Komplex. a intenz. blok. CHT vys. stupňa: 2 bloky CHT poč. 1 hosp

Výkon R60-6

5I591.50‡	Impl./vým. katétra v žile chirurg.	5I591.52‡	Revízia katétra v žile
5I591.51‡	Impl./vým. katétra v žile USG navig.		

Výkon R60-7

8m302.1‡	Nekomplexná chemoterapia: 1 deň, 1 liek	8m303.47‡	Komplex.a intenzív.blok.CHT stred.stupňa:4 dni,7 a viac liek.
8m302.2‡	Nekomplexná chemoterapia: 2 dni, 1 liek	8m303.52‡	Komplex.a intenzív.bloková CHT stred.stupňa:5 dní,2 lieky
8m302.3‡	Nekomplexná chemoterapia: 3 dni, 1 liek	8m303.53‡	Komplex.a intenzív.bloková CHT stred.stupňa:5 dní,3 lieky
8m302.4‡	Nekomplexná chemoterapia: 4 dni, 1 liek	8m303.54‡	Komplex.a intenzív.bloková CHT stred.stupňa:5 dní,4 lieky
8m302.5‡	Nekomplexná chemoterapia: 5 dní, 1 liek	8m303.55‡	Komplex.a intenzív.bloková CHT stred.stupňa: 5 dní,5 liekov
8m302.6‡	Nekomplexná chemoterapia: 6 dní, 1 liek	8m303.56‡	Komplex.a intenzív.bloková CHT stred.stupňa:5 dní,6 liekov
8m302.7‡	Nekomplexná chemoterapia: 7 dní, 1 liek	8m303.57‡	Komplex.a intenzív.blok.CHT stred.stupňa: 5 dní,7 a viac liek.
8m302.8‡	Nekomplexná chemoterapia: 8 dní, 1 liek	8m303.62‡	Komplex.a intenzív.bloková CHT stred.stupňa:6 dní,2 lieky
8m302.9‡	Nekomplexná chemoterapia: 9 a viac dní, 1 liek	8m303.63‡	Komplex.a intenzív.bloková CHT stred.stupňa:6 dní,3 lieky
8m303.12‡	Komplex.a intenzív.bloková CHT stred.stupňa:1 deň,2 lieky	8m303.64‡	Komplex.a intenzív.bloková CHT stred.stupňa:6 dní,4 lieky
8m303.13‡	Komplex.a intenzív.bloková CHT stred.stupňa:1 deň,3 lieky	8m303.65‡	Komplex.a intenzív.bloková CHT stred.stupňa:6 dní,5 liekov
8m303.14‡	Komplex.a intenzív.bloková CHT stred.stupňa:1 deň,4 lieky	8m303.66‡	Komplex.a intenzív.bloková CHT stred.stupňa:6 dní,6 liekov
8m303.15‡	Komplex.a intenzív.bloková CHT stred.stupňa:1 deň,5 liekov	8m303.67‡	Komplex.a intenz.blok.chemot.stred.stup:6 dní,7 a viac liek.
8m303.16‡	Komplex.a intenzív.bloková CHT stred.stupňa:1 deň,6 liekov	8m303.72‡	Komplex.a intenzív.bloková CHT stred.stupňa:7 dní,2 lieky
8m303.17‡	Komplex.a intenzív.blok.CHT stred.stup:1 deň,7 a viac liek.	8m303.73‡	Komplex.a intenzív.bloková CHT stred.stupňa:7 dní,3 lieky
8m303.22‡	Komplex.a intenzív.bloková CHT stred.stupňa:2 dni,2 lieky	8m303.74‡	Komplex.a intenzív.bloková CHT stred.stupňa:7 dní,4 lieky
8m303.23‡	Komplex.a intenzív.bloková CHT stred.stupňa:2 dni,3 lieky	8m303.75‡	Komplex.a intenzív.bloková CHT stred.stupňa:7 dní,5 liekov
8m303.24‡	Komplex.a intenzív.bloková CHT stred.stupňa:2 dni,4 lieky	8m303.76‡	Komplex.a intenzív.bloková CHT stred.stupňa:7 dní,6 liekov
8m303.25‡	Komplex.a intenzív.bloková CHT stred.stupňa:2 dni,5 liekov	8m303.77‡	Komplex.a intenz.blok.CHT stred.stupňa:7 dní,7 a viac liek.
8m303.26‡	Komplex.a intenzív.bloková CHT stred.stupňa:2 dni,6 liekov	8m303.82‡	Komplex.a intenzív.bloková CHT stred.stupňa:8 dní,2 lieky
8m303.27‡	Komplex.a intenz.blok.CHT stred.stupňa:2 dni,7 a viac liek.	8m303.83‡	Komplex.a intenzív.bloková CHT stred.stupňa:8dni,3 lieky
8m303.32‡	Komplex.a intenzív.bloková CHT stred.stupňa:3 dni,2 lieky	8m303.84‡	Komplex.a intenzív.bloková CHT stred.stupňa:8 dní,4 lieky
8m303.33‡	Komplex.a intenzív.bloková CHT stred.stupňa:3 dni,3 lieky	8m303.85‡	Komplex.a intenzív.bloková CHT stred.stupňa:8 dní,5 liekov
8m303.34‡	Komplex.a intenzív.bloková CHT stred.stupňa:3 dni,4 lieky	8m303.86‡	Komplex.a intenzív.bloková CHT stred.stupňa:8 dní,6 liekov
8m303.35‡	Komplex.a intenzív.bloková CHT stred.stupňa:3 dni,5 liekov	8m303.87‡	Komplex.a intenzív.blok.CHT stred.stupňa:8 dní,7 a viac liek.
8m303.36‡	Komplex.a intenzív.bloková CHT stred.stupňa:3 dni,6 liekov	8m303.92‡	Komplex.a intenzív.bloková CHT stred.stupňa:9 dní,2 lieky
8m303.37‡	Komplex.a intenzív.blok.CHT stred.stupňa:3 dni,7 a viac liek.	8m303.93‡	Komplex.a intenzív.bloková CHT stred.stupňa:9 dní,3 lieky
8m303.42‡	Komplex.a intenzív.bloková CHT stred.stupňa:4 dni,2 lieky	8m303.94‡	Komplex.a intenzív.bloková CHT stred.stupňa:9 dní,4 lieky
8m303.43‡	Komplex.a intenzív.bloková CHT stred.stupňa:4 dni,3 lieky	8m303.95‡	Komplex.a intenzív.bloková CHT stred.stupňa:9 dní,5 liekov
8m303.44‡	Komplex.a intenzív.bloková CHT stred.stupňa:4 dni,4 lieky	8m303.96‡	Komplex.a intenzív.bloková CHT stred.stupňa:9 dní,6 liekov
8m303.45‡	Komplex.a intenzív.bloková CHT stred.stupňa:4 dni,5 liekov	8m303.97‡	Komplex.a intenzív.blok.CHT stred.stupňa:9 dní,7 a viac liek.
8m303.46‡	Komplex.a intenzív.bloková CHT stred.stupňa:4 dni,6 liekov	8m311.1‡	Aplik. CHT, chemoimuner. s.c (systém.chemoterapia)

Výkon R60-8

8m301.0‡	Instil.,lok.reg.lieč.cytotoxic.látk.a imunomod:intratekálne	8m301.6‡	Instil.,lok.reg.lieč.cytotoxic.látk.a imunomod:arteriálne
8m301.1‡	Instil.,lok.reg.lieč.cytotoxic.látk.a imunomod:intracerebrál.	8m301.x‡	Instilácia,lok.reg.lieč.cytotoxic.látk.a imunomodulátormi:ost
8m301.2‡↔	Instil.,lok.reg.lieč.cytotoxic.látk.a imunomod:do pohrud.dut.	8m305.0‡	Intraperitoneálna hypertermická chemoterapia[HIPPEC]
8m301.3‡	Instil.,lok.reg.lieč.cytotoxic.látk.a imunomod:intraperit.	8m305.1‡	Intratorakálna hypertermická chemoterapia[HITOC]
8m301.4‡	Instil.,lok.reg.lieč.cytotoxic.l.a imunomod:do moč.mechúra	8m305.x‡	Iná hypertermická chemoterapia
8m301.5‡↔	Instil.,lok.reg.lieč.cytotoxic.látk.a imunomod:do oblič.panv.	8m311.0‡	Aplik.cytostatík selek.katetriz.metódou za liečeb.účelom

ADRG R61**Lymfóm a neakúttna leukémia**

HDg v tabuľke R61-1 a Ošetrovacía doba > 1 d.

DRG R61A**Lymfóm a neakúttna leukémia, so sepsou alebo s komplikujúcou konšteláciou alebo s agranulocytózou, sekundárnym zhubným nádorom mozgu a mozgových blán alebo implantáciou portu, s veľmi ťažkými CC, vek > 15 rokov, s vysoko komplexnou chemoterapiou**

VDg v tabuľke R60-2 alebo Komplikujúce konštelácie I alebo (min. 1 VDg v tabuľke R61-2 alebo výk. v tabuľke R60-6) a Vek > 15 r. a PCCL > 3 a (minimálne 2 výk. v tabuľke R60-4 alebo výk. v tabuľke R60-5)

DRG R61B**Lymfóm a neakúttna leukémia, s agranulocytózou, sekundárnym zhubným nádorom mozgu a mozgových blán alebo implantáciou portu, s veľmi ťažkými CC, vek > 15 rokov, alebo s veľmi ťažkými CC a komplexnou diagnostikou pri leukémii**

(Min. 1 VDg v tabuľke R61-2 alebo výk. v tabuľke R60-6) a Vek > 15 r. a PCCL > 3 alebo PCCL > 3 a výk. v tabuľke R61-8

DRG R61C**Lymfóm a neakúttna leukémia, bez sepsy, bez komplikujúcej konštelácie s agranulocytózou alebo implantáciou portu, vek < 16 rokov**

(VDg v tabuľke R61-3 alebo výk. v tabuľke R60-6) a Vek < 16 r.

DRG R61D **Lymfóm a neakútna leukémia, bez sepsy, bez komplikujúcej konštelácie bez agranulocytózy, bez implantácie portu s veľmi ťažkými CC, bez komplexnej diagnostiky pri leukémii**

PCCL > 3

DRG R61E **Lymfóm a neakútna leukémia, bez sepsy, bez komplikujúcej konštelácie, s agranulocytózou alebo s implantáciou portu bez veľmi ťažkých CC, vek > 15 rokov**

VDg v tabuľke R61-3 alebo výk. v tabuľke R60-6

DRG R61F **Lymfóm a neakútna leukémia, bez sepsy, bez komplikujúcej konštelácie, bez agranulocytózy bez implantácie portu bez veľmi ťažkých CC, s komplexnou diagnózou alebo afekciou kosti, vek < 16 rokov**

(HDg v tabuľke R61-4 alebo VDg v tabuľke R61-5 alebo VDg v tabuľke R61-6 a HDg v tabuľke R61-7) a Vek < 16 r.

DRG R61G **Lymfóm a neakútna leukémia, s komplexnou diagnózou alebo afekciou kosti, vek > 15 rokov alebo bez komplexnej diagnózy, bez kostnej afekcie, s komplexnou diagnostikou u leukémie**

HDg v tabuľke R61-4 alebo VDg v tabuľke R61-5 alebo VDg v tabuľke R61-6 a HDg v tabuľke R61-7 alebo výk. v tabuľke R61-8

DRG R61H **Lymfóm a neakútna leukémia, bez sepsy, bez komplikujúcej konštelácie, bez agranulocytózy, bez implantácie portu, bez veľmi ťažkých CC, bez komplexnej diagnózy, bez kostnej afekcie, bez komplexnej diagnostiky pri leukémii**

Hlavná diagnóza R61-1

C26.1	Zhubný nádor sleziny	C86.1	Hepatosplenický lymfóm z T-buniek
C46.3	Kaposiho sarkóm lymfatických uzlín	C86.2	Enteropatický (intestinálny) lymfóm z T-buniek
C81.0	Nodulárny Hodgkinov lymfóm s prevahou lymfocytov	C86.3	Podkožný panikulitída podobný lymfóm z T-buniek
C81.1	Klasický Hodgkinov lymfóm s nodulárnou sklerózou	C86.4	Blastový lymfóm z NK-buniek
C81.2	Klasický Hodgkinov lymfóm so zmiešanou celularitou	C86.5	Angioimunoblastový lymfóm z T-buniek
C81.3	Klasický Hodgkinov lymfóm chudobný na lymfocyty	C86.6	Primárna kožná CD30-positívna lymfoprolif. chor. z T-buniek
C81.4	Klasický Hodgkinov lymfóm bohatý na lymfocyty	C88.00	Waldenströmova makroglobulinémia, bez komplet. remisie
C81.7	Iný klasický Hodgkinov lymfóm	C88.01	Waldenströmova makroglobulinémia, v komplet. remisie
C81.9	Hodgkinov lymfóm, bližšie neurčený	C88.20	Iná choroba ťažkých reťazcov, bez komplet. rem.
C82.0	Folikulový lymfóm, štádium I	C88.21	Iná choroba ťažkých reťazcov, v kompletnej remisii
C82.1	Folikulový lymfóm, štádium II	C88.30	Imunoproliferatívna choroba tenkého čreva, bez komplet. rem.
C82.2	Folikulový lymfóm, štádium III, bližšie neurčený	C88.31	Imunoproliferatívna choroba tenkého čreva, v komplet. remisii
C82.3	Folikulový lymfóm, štádium IIIa	C88.40	Extranod. lymf. z B-bun. marginál. zóny lymf. tka. sliz. bez kompl. r.
C82.4	Folikulový lymfóm, štádium IIIb	C88.41	Extranod. lymf. z B-bun. marginál. zóny lymf. tka. sliz. v kompl. r.
C82.5	Difúzny lymfóm folikulového centra	C88.70	Iná zhubná imunoproliferatívna choroba, bez komplet. rem.
C82.6	Kožný lymfóm folikulového centra	C88.71	Iná zhubná imunoproliferatívna choroba, v komplet. rem.
C82.7	Iný typ folikulového lymfómu	C88.90	Zhubná imunoproliferatívna choroba, bliž. neurč., bez kompl. rem.
C82.9	Folikulový lymfóm, bližšie neurčený	C88.91	Zhubná imunoproliferatívna choroba, bliž. neurč., v kompl. rem.
C83.0	Malobunkový lymfóm z B-buniek	C90.00	Mnohopočetný myelóm, bez kompletnej remisii
C83.1	Lymfóm z plášťových buniek	C90.01	Mnohopočetný myelóm, v kompletnej remisii
C83.3	Difúzny veľkobunkový lymfóm z B-buniek	C90.10	Plazmocytová leukémia, bez kompletnej remisii
C83.5	Lymfoblastový lymfóm	C90.11	Plazmocytová leukémia, v kompletnej remisii
C83.7	Burkittov lymfóm	C90.20	Extramedulárny plazmocytóm, bez kompletnej remisii
C83.8	Iný nefolikulový lymfóm	C90.21	Extramedulárny plazmocytóm, v kompletnej remisii
C83.9	Nefolikulový lymfóm, bližšie neurčený	C90.30	Solitárny plazmocytóm, bez kompletnej remisii
C84.0	Mycosis fungoides	C90.31	Solitárny plazmocytóm, v kompletnej remisii
C84.1	Sézaryho choroba	C91.10	Chronická lymfatická leukémia, bez komplet. remisii
C84.4	Periférny lymfóm z T-buniek, nezatriedený	C91.11	Chronická lymfatická leukémia, v kompletnej remisii
C84.5	Iný lymfóm zo zreých T/NK-buniek	C91.30	Prolymfocytová leukémia z B-buniek, bez komplet. remisii
C84.6	Anaplastický veľkobunkový lymfóm, ALK-positívny	C91.31	Prolymfocytová leukémia z B-buniek, v komplet. remisii
C84.7	Anaplastický veľkobunkový lymfóm, ALK-negatívny	C91.40	Vlasatobunková leukémia, bez kompletnej remisii
C84.8	Kožný lymfóm z T-buniek, bližšie neurčený	C91.41	Vlasatobunková leukémia, v kompletnej remisii
C84.9	Lymfóm zo zreých T/NK-buniek, bližšie neurčený	C91.50	Leukém. /lymf. z dos. T-buniek spoj. s infek. HTLV-1, b. kompl. rem.
C85.1	Lymfóm z B-buniek, bližšie neurčený	C91.51	Leukém. /lymf. z dos. T-buniek spoj. s infek. HTLV-1, v kompl. rem.
C85.2	Mediastinálny (týmusový) veľkobunkový lymfóm z B-buniek	C91.60	Prolymfocytová leukémia z T-buniek, bez kompl. rem.
C85.7	Iný bližšie určený typ non-Hodgkinovho lymfómu	C91.61	Prolymfocytová leukémia z T-buniek, v komplet. rem.
C85.9	Non-Hodgkinov lymfóm, bližšie neurčený	C91.70	Iná lymfatická leukémia, bez kompletnej remisii
C86.0	Extranodálny lymfóm z NK/T- buniek, nosový typ	C91.71	Iná lymfatická leukémia, v kompletnej remisii

C91.90	Lymfatická leukémia,blíž.neurč.,bez kompl.rem.	C95.91	Leukémia,blížšie neurčená,v kompletnej remisii
C91.91	Lymfatická leukémia,blíž.neurč.,v kompl.rem.	C96.2	Zhubný mastocytový nádor
C92.10	Chronická myeloická leukémia BCR/ABL-pozit.,b.komplet.rem.	C96.4	Sarkóm z dendritických buniek (akcesórnych buniek)
C92.11	Chronická myeloická leukémia BCR/ABL-pozit.,v komplet.rem.	C96.7	Iný blíž.ur.zhub.nád.lymf.,hematopoetic.a príbuz.tkan.
C92.20	Atypická chron.myeloická leuk.,BCR/ABL-neg.,b.komplet.rem.	C96.8	Histiocytový sarkóm
C92.21	Atypická chron.myeloická leuk. BCR/ABL-neg.,v komplet.rem.	C96.9	Zhubný nádor lymf.,hematopoetického a príbuz.tkan.,blíž.n.
C92.70	Iná myeloická leukémia,bez kompletnej remisie	D45	Polycythaemia vera
C92.71	Iná myeloická leukémia,v kompletnej remisii	D46.0	Refraktérna anémia bez prstencových sideroblastov,potvrđ.
C92.90	Myeloická leukémia blíž.neurč.,bez kompl.remisie	D46.1	Refraktérna anémia s prstencovými sideroblastmi
C92.91	Myeloická leukémia blíž.neurč.,v kompl.remisii	D46.4	Refraktérna anémia,blížšie neurčená
C93.10	Chronická myelomonocytová leukémia bez.komplet.remisie	D46.5	Refraktérna anémia s dyspláziou viacerých línií
C93.11	Chronická myelomonocytová leukémia,v komplet.rem.	D46.6	Myelodysplastický synd.s izolovanou chromozóm.anom.del (5q)
C93.30	Juvenilná myelomonocytová leukémia,bez komplet.rem.	D46.7	Iný myelodysplastický syndróm
C93.31	Juvenilná myelomonocytová leukémia,v komplet.rem.	D46.9	Myelodysplastický syndróm,blížšie neurčený
C93.70	Iná monocytová leukémia,bez kompletnej remisie	D47.0	Histiocytový a mastocytový nádor s neurč./neznám.správ.
C93.71	Iná monocytová leukémia,v kompletnej remisii	D47.1	Chronická myeloproliferatívna choroba
C93.90	Monocytová leukémia,blíž.neurč.,bez kompl.rem.	D47.3	Esenciálna(hemoragická)trombocytiemia
C93.91	Monocytová leukémia,blíž.neurč.,v kompl.rem.	D47.4	Osteomyelofibróza
C94.60	Myelodyspl.a myeloprolif.choroba.,bez komplet.rem.,i.n.	D47.5	Chron.eozinofilová leukémia (hypereozinofilový synd.)
C94.61	Myelodyspl.a myeloprolif.choroba.,v kompl.rem.,inde.nezat.	D47.7	Iný blíž.urč.nádor lymf.,krvotv.a príb.tk.s neu./nez.správ.
C94.70	Iná blížšie určená leukémia,bez kompletnej remisie	D47.9	Nádor lymf.,krvotv.a príbuz.tk.s neu./nezn.správ.,b.n.
C94.71	Iná blížšie určená leukémia,v kompletnej remisii	D89.1	Kryoglobulinémia
C95.10	Chronická leukémia blíž.neurč.bunkového typu,bez komplet.rem.	R77.0	Abnormality albumínu
C95.11	Chronická leukémia blíž.neurč.bunkového typu,v komplet.rem.	R77.1	Abnormality globulínu
C95.70	Iná leukémia blíž.neurč.bunkového typu,bez komplet.rem.	R77.2	Abnormality alfa-fetoproteínu
C95.71	Iná leukémia blíž.neurč.bunkového typu,v komplet.rem.	R77.8	Ostatné blížšie určené abnormality bielkovín plazmy
C95.90	Leukémia,blížšie neurčená,bez kompletnej remisie	R77.9	Abnormality bielkovín plazmy,blížšie neurčené

Vedľajšia diagnóza R60-2

Pozri stranu 45.

Diagnóza R61-2

C79.3	Sekundárny zhubný nádor mozgu a mozgových plien	D70.13	Agranulocytóz a neutrop.zapr.liek.s krit.f.4 do7 dní
D70.0	Vrodená agranulocytóza a neutropénia	D70.14	Agranulocytóz a neutrop.zapr.liek.s krit.f.7 do10 dní
D70.10	Agranulocytóza a neutrop.zapr.liek.s krit.f.do 4 dni	D70.18	Agranulocytóz a neutrop.zapr.liek.s i.priebehom
D70.11	Agranulocytóz a neutrop.zapr.liek.s krit.f.10 do 20 dní	D70.5	Cyklická neutropénia
D70.12	Agranulocytóz a neutrop.zapr.liek.s krit.f.20 a viac dní	D70.6	Iná neutropénia

Vedľajšia diagnóza R61-3

D70.0	Vrodená agranulocytóza a neutropénia	D70.14	Agranulocytóz a neutrop.zapr.liek.s krit.f.7 do10 dní
D70.10	Agranulocytóza a neutrop.zapr.liek.s krit.f.do 4 dni	D70.18	Agranulocytóz a neutrop.zapr.liek.s i.priebehom
D70.11	Agranulocytóz a neutrop.zapr.liek.s krit.f.10 do 20 dní	D70.5	Cyklická neutropénia
D70.12	Agranulocytóz a neutrop.zapr.liek.s krit.f.20 a viac dní	D70.6	Iná neutropénia
D70.13	Agranulocytóz a neutrop.zapr.liek.s krit.f.4 do7 dní		

Hlavná diagnóza R61-4

C83.0	Malobunkový lymfóm z B-buniek	C86.1	Hepatosplenický lymfóm z T-buniek
C83.1	Lymfóm z plášťových buniek	C86.2	Enteropatický (intestinálny) lymfóm z T-buniek
C83.3	Difúzny veľkobunkový lymfóm z B-buniek	C86.3	Podkožný panikulitída podobný lymfóm z T-buniek
C83.5	Lymfoblastový lymfóm	C86.4	Blastový lymfóm z NK-buniek
C83.7	Burkittov lymfóm	C86.5	Angioimunoblastový lymfóm z T-buniek
C83.8	Iný nefolikulový lymfóm	C86.6	Primárna kožná CD30-pozitívna lymfoprolif.chor.z T-buniek
C84.0	Mycosis fungoides	C92.10	Chronická myeloická leukémia BCR/ABL-pozit.,b.komplet.rem.
C84.4	Periférny lymfóm z T-buniek,nezatriedený	C92.20	Atypická chron.myeloická leuk.,BCR/ABL-neg.,b.komplet.rem.
C84.5	Iný lymfóm zo zreých T/NK-buniek	C92.30	Myelosarkóm,bez kompletnej remisie
C84.7	Anaplastický veľkobunkový lymfóm,ALK-negatívny	C92.70	Iná myeloická leukémia,bez kompletnej remisie
C84.8	Kožný lymfóm z T-buniek,blížšie neurčený	C96.2	Zhubný mastocytový nádor
C84.9	Lymfóm zo zreých T/NK-buniek,blížšie neurčený	C96.4	Sarkóm z dendritických buniek (akcesórnych buniek)
C85.2	Mediastinálny (týmusový) veľkobunkový lymfóm z B-buniek	C96.8	Histiocytový sarkóm

Vedľajšia diagnóza R61-5

M89.50	Osteolýza na viacerých miestach	M89.54	Osteolýza ruky
M89.51	Osteolýza v obl.pleca	M89.55	Osteolýza panv.obl.a stehna
M89.52	Osteolýza nadlaktia (ramenná kosť, laktový kĺb)	M89.56	Osteolýza predkol.
M89.53	Osteolýza predlak.	M89.57	Osteolýza čl.a nohy

M89.58	Osteolýza na i.mieste	M90.74	Zlomenina kosti pri nádore,v obl.ruky
M89.59	Osteolýza,miesto bliž.neurč.	M90.75	Zlomenina kosti pri nádore,v obl.panvy a stehna
M90.70	Zlomenina kosti pri nádore,na viac.m.t.	M90.76	Zlomenina kosti pri nádore,v obl.predkol.
M90.71	Zlomenina kosti pri nádore,v obl.pleca	M90.77	Zlomenina kosti pri nádore,v obl.čl.a nohy
M90.72	Zlomenina kosti pri nádore,v obl.nadlaktia	M90.78	Zlomenina kosti pri nádore,na i.mieste
M90.73	Zlomenina kosti pri nádore,v obl.predlak.	M90.79	Zlomenina kosti pri nádore,miesto bliž.neurč.

Vedľajšia diagnóza R61-6

C79.5 Sekundárny zhubný nádor kosti a kostnej drene

Hlavná diagnóza R61-7

C81.0	Nodulárny Hodgkinov lymfóm s prevahou lymfocytov	C84.6	Anaplastický veľkobunkový lymfóm,ALK-pozitívny
C81.1	Klasický Hodgkinov lymfóm s nodulárnou sklerózou	C84.7	Anaplastický veľkobunkový lymfóm,ALK-negatívny
C81.2	Klasický Hodgkinov lymfóm so zmiešanou celularitou	C84.8	Kožný lymfóm z T-buniek,bližšie neurčený
C81.3	Klasický Hodgkinov lymfóm chudobný na lymfocyty	C84.9	Lymfóm zo zreých T/NK-buniek,bližšie neurčený
C81.4	Klasický Hodgkinov lymfóm bohatý na lymfocyty	C85.1	Lymfóm z B-buniek,bližšie neurčený
C81.7	Iný klasický Hodgkinov lymfóm	C85.2	Mediastinálny (týmusový) veľkobunkový lymfóm z B-buniek
C81.9	Hodgkinov lymfóm,bližšie neurčený	C85.7	Iný bližšie určený typ non-Hodgkinovho lymfómu
C82.0	Folikulový lymfóm,štádium I	C85.9	Non-Hodgkinov lymfóm,bližšie neurčený
C82.1	Folikulový lymfóm,štádium II	C86.0	Extranodálny lymfóm z NK/T- buniek,nosový typ
C82.2	Folikulový lymfóm,štádium III,bližšie neurčený	C86.1	Hepatosplenický lymfóm z T-buniek
C82.3	Folikulový lymfóm,štádium IIIa	C86.2	Enteropatický (intestinálny) lymfóm z T-buniek
C82.4	Folikulový lymfóm,štádium IIIb	C86.3	Podkožný panikulitída podobný lymfóm z T-buniek
C82.5	Difúzny lymfóm folikulového centra	C86.4	Blastový lymfóm z NK-buniek
C82.6	Kožný lymfóm folikulového centra	C86.5	Angioimunoblastový lymfóm z T-buniek
C82.7	Iný typ folikulového lymfómu	C86.6	Primárna kožná CD30-pozitívna lymfoprolif.chor.z T-buniek
C82.9	Folikulový lymfóm,bližšie neurčený	C88.00	Waldenströmova makroglobulinémia,bez komplet.remisie
C83.0	Malobunkový lymfóm z B-buniek	C88.01	Waldenströmova makroglobulinémia,v komplet.remisie
C83.1	Lymfóm z plášťových buniek	C88.20	Iná choroba ťažkých reťazcov,bez komplet.rem.
C83.3	Difúzny veľkobunkový lymfóm z B-buniek	C88.21	Iná choroba ťažkých reťazcov,v kompletnej remisii
C83.5	Lymfoblastový lymfóm	C88.30	Imunoproliferatívna choroba tenkého čreva,bez komplet.rem.
C83.7	Burkittov lymfóm	C88.31	Imunoproliferatívna choroba tenkého čreva,v komplet.remisii
C83.8	Iný nefolikulový lymfóm	C88.40	Extranod.lymf.z B-bun.marginál.zóny lymf.tka.sliz.bez kompl.r.
C83.9	Nefolikulový lymfóm,bližšie neurčený	C88.41	Extranod.lymf.z B-bun.marginál.zóny lymf.tka.sliz.,v kompl.r.
C84.0	Mycosis fungoides	C88.70	Iná zhubná imunoproliferatívna choroba,bez komplet.rem.
C84.1	Sézaryho choroba	C88.71	Iná zhubná imunoproliferatívna choroba,v komplet.rem.
C84.4	Periférny lymfóm z T-buniek,nezatriedený	C88.90	Zhubná imunoproliferatívna choroba,bliž.neurč.,bez kompl.rem.
C84.5	Iný lymfóm zo zreých T/NK-buniek	C88.91	Zhubná imunoproliferatívna choroba,bliž.neurč.,v kompl.rem.

Výkon R60-6

Pozri stranu 45.

Výkon R60-4

Pozri stranu 45.

Výkon R60-5

Pozri stranu 45.

Výkon R61-8

16102.0†	Komplexná diagnostika leukémie bez HLA typizácie	16102.1†	Komplexná diagnostika leukémie s HLA typizáciou
----------	--	----------	---

ADRG R62 Iné hematologické a solídne nádory

HDg v tabuľke R62-1 a Ošetrovacia doba > 1 d.

DRG R62A Iné hematologické a solídne nádory s komplikujúcou diagnózou alebo dialýzou alebo implantáciou portu alebo bez komplikujúcej diagnózy, bez dialýzy, bez implantácie portu, s kostnou afekciou alebo s veľmi ťažkými CC, s komplexnou diagnózou

VDg v tabuľke R60-2 alebo VDg v tabuľke R61-3 alebo výk. v tabuľke R60-6 alebo Dialýza alebo (VDg v tabuľke R61-5 alebo VDg v tabuľke R61-6 alebo PCCL > 3) a VDg v tabuľke R62-2

DRG R62B Iné hematologické a solídne nádory bez komplikujúcej diagnózy, bez dialýzy, bez implantácie portu s kostnou afekciou, bez veľmi ťažkých CC, bez komplexnej diagnózy

VDg v tabuľke R61-5 alebo VDg v tabuľke R61-6 alebo PCCL > 3

DRG R62C Iné hematologické a solídne nádory bez komplikujúcej diagnózy, bez dialýzy, bez implantácie portu s kostnou afekciou bez veľmi ťažkých CC**Hlavná diagnóza R62-1**

C37	Zhubný nádor týmusu	C79.9	Sekundárny zhubný nádor bez bliž. urč. miesta
C48.0	Zhubný nádor retroperitonea	C80.0	Zhubný nádor, bližšie neznámej primárnej lokalizácie, tak označený
C76.4	Zhubný nádor na iných a nepres. urč. miestach HK	C80.9	Zhubný nádor, bližšie neurčenej primárnej lokalizácie
C76.5	Zhubný nádor na iných a nepres. urč. miestach DK	C96.0	Multifokálna a multisyst. histiocytóza z Langerhansových bun.
C76.7	Zhubný nádor na iných a nepresne určených miestach	D09.3	Karcinóm in situ štítnej žľazy a iných žliaz s vnút. vyluč.
C76.8	Zhubný nádor na iných a nepres. urč. miestach, presah. viac. obl.	D09.7	Karcinóm in situ na inom bližšie určenom mieste
C77.0	Sekundár. a bliž. neu. zhub. nádor lymf. uzliny hlavy, tváre a krku	D09.9	Karcinóm in situ, bližšie neurčený
C77.1	Sekundárny a bliž. neu. zhub. nádor vnútrohrud. lymf. uzliny	D19.7	Nezhubný nádor mezotelového tkaniva na inom mieste
C77.2	Sekundárny a bliž. neu. zhub. nádor vnútrobruš. lymf. uzliny	D19.9	Nezhubný nádor mezotelového tkaniva, bliž. neurč.
C77.3	Sekundárny a bliž. neu. zhub. nádor lymf. uzliny pazuchy a HK	D36.7	Nezhubný nádor na iných, bližšie určených miestach
C77.4	Sekundárny a bliž. neu. zhub. nádor lymf. uzliny slabiny a DK	D36.9	Nezhubný nádor bez bližšieho určenia miesta
C77.5	Sekundárny a bliž. neu. zhub. nádor vnútropanv. lymf. uzliny	D48.7	Nádor s neurčitým/neznam. správ. iné bliž. urč. miesto
C77.8	Sekundárny a bliž. neu. zhub. nádor lymf. uzliny viac. obl.	D48.9	Nádor s neurčitým/neznam. správ., bliž. neurč.
C77.9	Sekundárny a bliž. neu. zhub. nádor bliž. neurč. lymf. uzliny	Q85.8	Iná fakomatóza, nezatriedená inde
C79.83	Sekundárny zhubný nádor perikardu	Q85.9	Fakomatóza, bližšie neurčená
C79.84	Iné sekundárne zhubné nádory srdca	Z03.1	Pozorovanie pri podozrení na zhubný nádor
C79.88	Sekundárny zhubný nádor na iných bliž. urč. miestach		

Vedľajšia diagnóza R60-2

Pozri stranu 45.

Vedľajšia diagnóza R61-3

Pozri stranu 48.

Vedľajšia diagnóza R61-5

Pozri stranu 48.

Vedľajšia diagnóza R61-6

Pozri stranu 49.

Vedľajšia diagnóza R62-2

A04.7	Enterokolitída zapríčinená Clostridium difficile	J15.3	Zápal pľúc zapríčinený streptokokom skupiny B
D69.57	Iná sekundár. trombocytopen. označ. ako refrakt. na transf. lieč.	J15.4	Zápal pľúc zapríčinený iným streptokokom
I26.0	Pľúcna embólia s prejavmi akútneho cor pulmonale	J15.5	Zápal pľúc zapríčinený Escherichia coli
I81	Trombóza v. portae	J15.6	Zápal pľúc, zapr. i. aeróbnou gramnegat. baktériou
J15.0	Zápal pľúc zapríčinený Klebsiella pneumoniae	J15.7	Zápal pľúc zapríčinený Mycoplasma pneumoniae
J15.1	Zápal pľúc zapríčinený pseudomonas	J16.0	Zápal pľúc zapríčinený chlamydiami
J15.2	Zápal pľúc zapríčinený stafylokokom		

Výkon R60-6

Pozri stranu 45.

ADRG R63 Iná akútna leukémia

HDg v tabuľke R63-1 a Ošetrovacía doba > 1 d.

DRG R63A Iná akútna leukémia s vysoko komplexnou chemoterapiou

Minimálne 2 výk. v tabuľke R60-4 alebo výk. v tabuľke R60-5

DRG R63B Iná akútna leukémia s intenzívnou chemoterapiou, s dialýzou alebo sepsou alebo s agranulocytózou alebo implantáciou portu, vek < 6 rokov, alebo s veľmi ťažkými CC

Výk. v tabuľke R60-4 a (Dialýza alebo VDg v tabuľke R60-2 alebo VDg v tabuľke R60-3 alebo výk. v tabuľke R60-6) a (Vek < 6 r. alebo PCCL > 3)

DRG R63C Iná akútna leukémia s intenzívnou chemoterapiou, s dialýzou alebo sepsou alebo s agranulocytózou alebo implantáciou portu, vek > 5 rokov, bez veľmi ťažkých CC

Výk. v tabuľke R60-4 a (Dialýza alebo VDg v tabuľke R60-2 alebo VDg v tabuľke R60-3 alebo výk. v tabuľke R60-6)

DRG R63D Iná akútna leukémia so stredne komplex. chemoterapiou, s dialýzou alebo sepsou alebo s agranulocytózou alebo implantáciou portu alebo s lok. chemoterapiou, s dialýzou alebo sepsou alebo s agranulocytózou alebo implantáciou portu alebo s v. ťažkými CC

Výk. v tabuľke R60-7 a (Dialýza alebo VDg v tabuľke R60-2 alebo VDg v tabuľke R60-3 alebo výk. v tabuľke R60-6) alebo výk. v tabuľke R60-8 a (Dialýza alebo VDg v tabuľke R60-2 alebo VDg v tabuľke R60-3 alebo výk. v tabuľke R60-6 alebo PCCL > 3)

DRG R63E Iná akútna leukémia s intenzívnou alebo stredne komplexnou chemoterapiou, bez dialýzy, bez sepsy, bez agranulocytózy, bez implantácie portu s veľmi ťažkými CC

Výk. v tabuľke R60-4 a PCCL > 3 alebo výk. v tabuľke R60-7 a PCCL > 3

DRG R63F Iná akútna leukémia bez chemoterapie, s dialýzou alebo sepsou alebo s agranulocytózou alebo implantáciou portu alebo s veľmi ťažkými CC

Dialýza alebo VDg v tabuľke R60-2 alebo VDg v tabuľke R60-3 alebo výk. v tabuľke R60-6 alebo PCCL > 3

DRG R63G Iná akútna leukémia s intenzívnou chemoterapiou, bez dialýzy, bez sepsy, bez agranulocytózy, bez implantácie portu, bez veľmi ťažkých CC

Výk. v tabuľke R60-4

DRG R63H Iná akútna leukémia so stredne komplexnou chemoterapiou, bez dialýzy, bez sepsy, bez agranulocytózy, bez implantácie portu, bez veľmi ťažkých CC

Výk. v tabuľke R60-7

DRG R63I Iná akútna leukémia s lokálnou chemoterapiou, alebo bez chemoterapie, bez dialýzy, bez sepsy, bez agranulocytózy, bez implantácie portu, bez veľmi ťažkých CC**Hlavná diagnóza R63-1**

C91.00	Akútna lymfoblastová leukémia, bez komplet. remisie	C91.81	Leukémia zo zreých B-buniek Burkittovho typu, v kompl. rem.
C91.01	Akútna lymfoblastová leukémia, v komplet. remisii	C95.00	Akútna leukémia bliž. neurč. bunkového typu, bez komplet. rem.
C91.80	Leukémia zo zreých B-buniek Burkittovho typu, bez kompl. rem.	C95.01	Akútna leukémia bliž. neurč. bunkového typu, v komplet. rem.

Vedľajšia diagnóza R60-2

Pozri stranu 45.

Vedľajšia diagnóza R60-3

Pozri stranu 45.

Výkon R60-4

Pozri stranu 45.

Výkon R60-5

Pozri stranu 45.

Výkon R60-6

Pozri stranu 45.

Výkon R60-7

Pozri stranu 46.

Výkon R60-8

Pozri stranu 46.

ADRG R65 Hematologické a solídne nádory, jeden ošetrovací deň

Ošetrovacia doba = 1 d.

DRG R65A Hematologické a solídne nádory, jeden ošetrovací deň, vek < 16 rokov

Vek < 16 r.

DRG R65B Hematologické a solídne nádory, jeden ošetrovací deň, vek > 15 rokov

MDC 18A

HIV

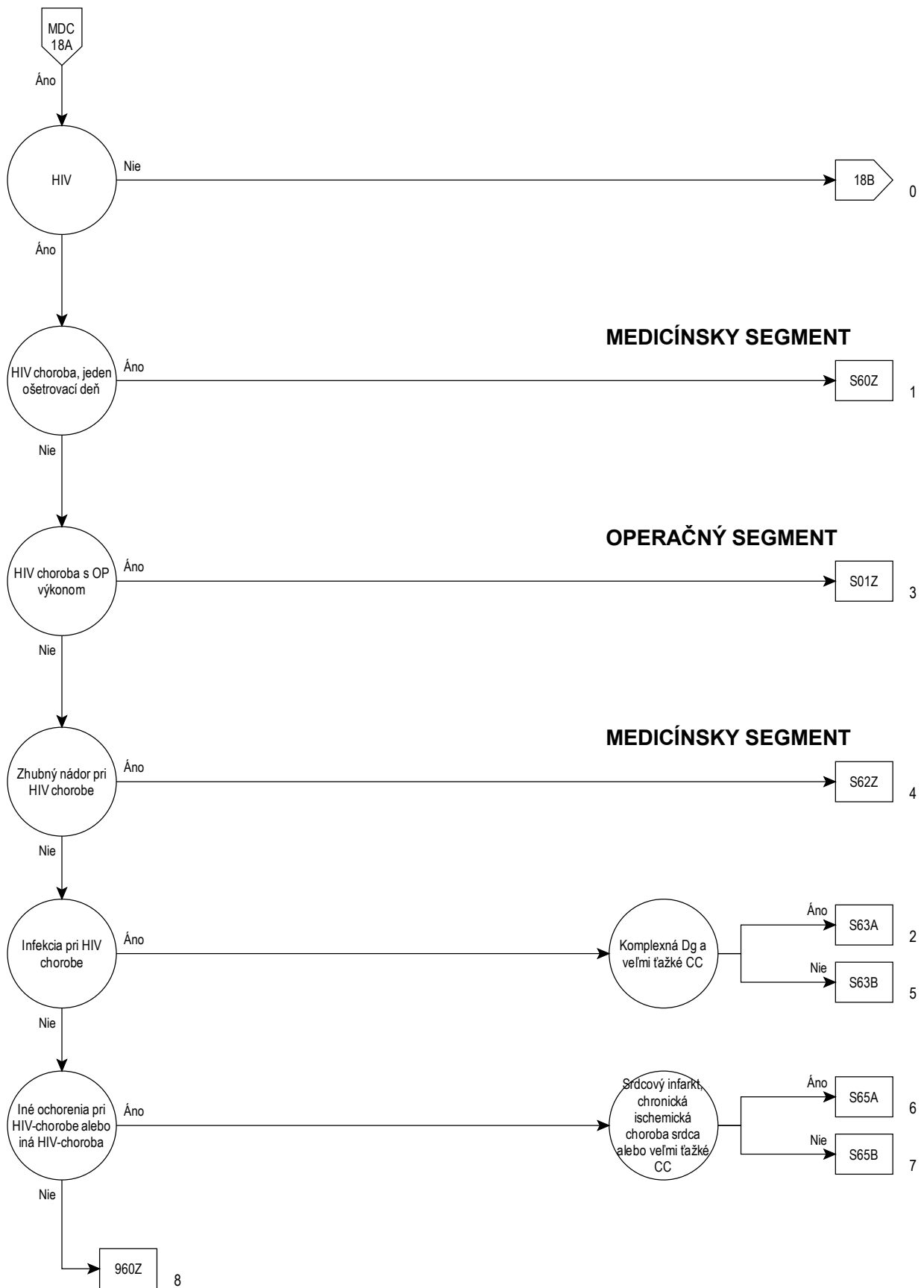

Rozhodovacia logika MDC 18A

HDg v tabuľke MDC18A-0 alebo min. 1 HDg v tabuľke MDC18A-1 a min. 1 VDg v tabuľke MDC18A-2

Hlavná diagnóza pre MDC 18A (MDC18A-0)

B20.0	Choroba HIV následnými mykobakteriovými infekciami	B22.1	Choroba HIV s násled.lymfoidnou intersticiál.pneumonitídou
B20.1	Choroba HIV následnými inými bakteriovými infekciami	B22.2	Choroba HIV s následným syndrómom celkového upadania
B20.2	Choroba HIV následnými cytomegalovírusovou chorobou	B22.7	Choroba HIVs následnými rozličnými chorobami zatried.inde
B20.3	Choroba HIV následnými do inými vírusovými infekciami	B23.0	Syndróm akútnej infekcie HIV
B20.4	Choroba HIV s následnými kandidózami	B23.1	Choroba HIV s následnou generalizovanou lymfadenopatiou
B20.5	Choroba HIV s následnými inými mykózami	B23.2	Choroba HIV následnými hematolog.a imunolog.abnormalit.n.i.
B20.6	Choroba HIV s následnou pneumocystovou pneumóniou	B23.8	Choroba HIV s inými následnými,blíž.urč.stavmi
B20.7	Choroba HIV s následnými viacpočetnými infekciami	B24	Choroba HIV,blížšie neurčená
B20.8	Choroba HIV následnými iných.infekčnými a parazit.chorobami	F02.4	Demencia pri chorobe HIV (B22†)
B20.9	Choroba HIV následnými infekčnými/paraz.chor.blíž.neurč.	U60.1	Klinické kategórie choroby HIV: kategória A
B21.0	Choroba HIV s následným Kaposiho sarkómom	U60.2	Klinické kategórie choroby HIV: kategória B
B21.1	Choroba HIV s následným Burkittovým lymfómom	U60.3	Klinické kategórie choroby HIV: kategória C
B21.2	Choroba HIV násled.inými typmi nehdgkinovho lymfómu	U60.9	Klinické kategórie choroby HIV, bližšie neurčené
B21.3	Choroba HIV násled.inými zhub.nád.lymf.krvotv.a prib.tkan.	U61.1	Počet pomocných T-buniek pri chorobe HIV
B21.7	Choroba HIV násled.viacpočetnými zhub.nádormi	U61.2	Počet pomocných T-buniek pri chorobe HIV
B21.8	Choroba HIV s následnými inými zhubnými nádormi	U61.3	Počet pomocných T-buniek pri chorobe HIV
B21.9	Choroba HIV následnými.zhubnými nádormi,blíž.neur.	U61.9	Počet (CD4+-) pomocných T-buniek pri chorobe HIV
B22.0	Choroba HIV s následnou encefalopatiou	U85	Vírus HIV s rezistenciou na virostatiká/inhib.proteináz

Diagnóza pre MDC 18A (MDC18A-1)

A02.0	Salmonelová enteritída	A41.0	Sepsa zapríčinená Staphylococcus aureus
A02.1	Salmonelová sepsa	A41.1	Sepsa zapríčinená iným bližšie určeným stafylokokom
A02.2	Lokalizovaná salmonelová infekcia	A41.2	Sepsa zapríčinená bližšie neurčeným stafylokokom
A02.8	Iná salmonelová infekcia,blížšie určená	A41.3	Sepsa zapríčinená Haemophilus influenzae
A02.9	Salmonelová infekcia,blížšie neurčená	A41.4	Sepsa zapríčinená anaeróbnou baktériou
A04.0	Infekcia zapríčinená enteropatogénnou Escherichia coli	A41.51	Sepsa zapríčinená Escherichia coli[E. coli]
A04.1	Infekcia zapríčinená enterotoxikogénnou Escherichia coli	A41.52	Sepsa zapríčinená pseudomonas
A04.2	Infekcia zapríčinená enteroinvazívnou Escherichia coli	A41.53	Sepsa zapríč. multirezistentnou gramnegat.baktériou
A04.3	Infekcia zapríčinená enterohemoragickou Escherichia coli	A41.58	Sepsa zapríčinená inou gramnegatívnou baktériou
A04.4	Iné črevné infekcie zapríčinené Escherichia coli	A41.81	Sepsa zapríč. multirezistentnou grampozit.baktériou
A04.5	Enteritída zapríčinená kamylobakterom	A41.89	Iná sepsa, bližšie určená
A04.6	Enteritída zapríčinená Yersinia enterocolitica	A41.9	Sepsa,blížšie neurčená
A04.7	Enterokolitída zapríčinená Clostridium difficile	A43.0	Pľúcna nokardióza
A04.81	Enteritída zapríčinená Arcobacter spp.	A43.1	Kožná nokardióza
A04.89	Iná bakteriálna črevná infekcia, bližšie určená	A43.8	Iná forma nokardiózy
A04.9	Baktériálna črevná infekcia,blížšie neurčená	A43.9	Nokardióza,blížšie neurčená
A07.2	Kryptosporidióza	A48.1	Legionelóza s pneumóniou[Legionárska choroba]
A07.3	Izosporióza	A48.2	Legionelóza bez pneumónie[Pontiacka horúčka]
A08.0	Rotavírusová enteritída	A51.0	Primárny genitálny syfilis
A08.1	Akútna gastroenteritída zapríčinená norovírusom [Norwalk]	A51.1	Primárny análny syfilis
A08.2	Adenovírusová enteritída	A51.2	Primárny syfilis na inom mieste
A08.3	Iná vírusová enteritída	A51.3	Sekundárny syfilis kože a sliznic
A08.4	Vírusová črevná infekcia, bližšie neurčená	A51.4	Iná forma sekundárneho syfilisu
A08.5	Iné,blížšie určené črevné infekcie	A51.5	Včasný syfilis,latentný
A09.9	Iná a blíž.neurč.gastroenteritída a kolitída blíž.n.pôvodu	A51.9	Včasný syfilis,blížšie neurčený
A18.0	Tuberkulóza kostí a kĺbov	A52.0	Kardiovaskulárny syfilis
A18.1	Tuberkulóza močovopohlavnej sústavy	A52.1	Neurosyfilis,symptomatický
A18.3	TBC čriev,peritonea a mezentériových lymfatických uzlín	A52.2	Neurosyfilis,asymptomatický
A18.4	Tuberkulóza kože a podkožného tkaniva	A52.3	Neurosyfilis,blížšie neurčený
A18.5	Tuberkulóza oka	A52.7	Neskorý syfilis,symptomatický,iná forma
A18.6	Tuberkulóza ucha	A52.8	Neskorý syfilis,latentný
A18.7	Tuberkulóza nadobličiek (E35.1*)	A52.9	Neskorý syfilis,blížšie neurčený
A31.1	Kožná mykobakteriálna	A53.0	Latentný syfilis,blíž.neurč.ako včasný/neskorý
A31.80	Diseminovaná atypická mykobakteriálna	A53.9	Syfilis,blížšie neurčený
A31.88	Iná infekcia zapríčinená mykobaktériou	A60.0	Infekcia genitálií a moč.-pohlav.súst.herpetickým vírusom
A31.9	Mykobakteriálna infekcia,blížšie neurčená	A60.1	Infekcia perianálnej kože a rekta,zapríč.herpetickým vírusom
A40.0	Sepsa zapríčinená streptokokom zo skupiny A	A60.9	Anogenitálna infekcia zapríč.herpetickým vírusom,blíž.neurč
A40.1	Sepsa zapríčinená streptokokom zo skupiny B	A74.0	Chlamýdiový zápal spojiviek
A40.2	Sepsa zapríčinená streptokokom zo skupiny D	A74.81	Chlamýdiová dilatčná kardiomyopatia
A40.3	Sepsa zapríčinená Streptococcus pneumoniae	A74.82	Chlamýdiová myokarditída
A40.81	Sepsa zapríčinená streptokokom zo skupiny C	A74.83	Chlamýdiová endokarditída
A40.89	Iná streptokoková sepsa	A74.84	Chlamýdiová artritída
A40.9	Sepsa zapríčinená streptokokmi,blížšie neurčená	A74.89	Iná chlamýdiová choroba

A74.9	Chlamýdiová infekcia, bližšie neurčená	B38.0	Akútna kokcidioidomykóza pľúc
A81.2	Progresívna multifokálna leukoencefalopatia	B38.1	Chronická kokcidioidomykóza pľúc
A81.8	Iná pomalá vírusová infekcia CNS	B38.2	Kokcidioidomykóza pľúc, bližšie neurčená
A81.9	Pomalá vírusová infekcia CNS, bliž. neurč.	B38.3	Kokcidioidomykóza kože
A85.0	Enterovírusová encefalitída (G05.1*)	B38.4	Kokcidioidomykotická meningitída (G02.1*)
A85.1	Adenovírusová encefalitída (G05.1*)	B38.7	Diseminovaná kokcidioidomykóza
A85.8	Iná vírusová encefalitída, bližšie určená	B38.8	Iná forma kokcidioidomykózy
A86	Vírusová encefalitída, bližšie neurčená	B38.9	Kokcidioidomykóza, bližšie neurčená
A87.0	Enterovírusová meningitída (G02.0*)	B39.0	Akútna histoplazmóza pľúc zaprič. Histoplasma capsulatum
A87.1	Adenovírusová meningitída (G02.0*)	B39.1	Chronická histoplazmóza pľúc zaprič. Histoplasma capsulatum
A87.8	Iná vírusová meningitída	B39.2	Histoplazmóza pľúc zaprič. Histoplasma capsulatum, bliž. neurč.
A87.9	Vírusová meningitída, bližšie neurčená	B39.3	Diseminovaná histoplazmóza zaprič. Histoplasma capsulatum
A88.8	Iná vírusová infekcia CNS, bliž. urč.	B39.4	Histoplazmóza zaprič. Histoplasma capsulatum, bliž. neurč.
A89	Vírusová infekcia CNS, bliž. nurč.	B39.5	Histoplazmóza zapríčinená Histoplasma dubosii
B00.0	Herpetický ekzém	B39.9	Histoplazmóza, bližšie neurčená
B00.1	Herpetická vezikulárna dermatitída	B44.0	Invazívna aspergilóza pľúc
B00.2	Herpetická gingivostomatitída a tonzilofaryngitída	B44.1	Iná aspergilóza pľúc
B00.3	Herpetická meningitída (G02.0*)	B44.2	Aspergilóza tonzil
B00.4	Herpetická encefalitída (G05.1*)	B44.7	Diseminovaná aspergilóza
B00.5	Očná infekcia herpetickým vírusom	B44.8	Iná forma aspergilózy
B00.7	Diseminovaná herpetická choroba	B44.9	Aspergilóza, bližšie neurčená
B00.8	Iná forma herpetickej infekcie	B45.0	Kryptokokóza pľúc
B00.9	Herpetická infekcia, bližšie neurčená	B45.1	Kryptokokóza mozgu
B02.0	Zosterová encefalitída (G05.1*)	B45.2	Kryptokokóza kože
B02.1	Zosterová meningitída (G02.0*)	B45.3	Kryptokokóza kostí
B02.2	Zoster s postihnutím iných častí nervovej sústavy	B45.7	Diseminovaná kryptokokóza
B02.3	Zosterová choroba oka	B45.8	Iná forma kryptokokózy
B02.7	Diseminovaný zoster	B45.9	Kryptokokóza, bližšie neurčená
B02.8	Zoster s inými komplikáciami	B48.7	Mykóza zapríčinená oportunistickým patogénom
B02.9	Zoster bez komplikácií	B55.0	Víscerálna leišmanióza
B05.0	Osýpky komplikované encefalitídou (G05.1*)	B58.0	Toxoplazmová okulopatia
B05.1	Osýpky komplikované meningitídou (G05.1*)	B58.1	Toxoplazmová hepatitída (K77.0*)
B05.2	Osýpky komplikované pneumóniou (J17.1*)	B58.2	Toxoplazmová meningoencefalitída (G05.2*)
B05.3	Osýpky komplikované zápalom stredného ucha	B58.3	Toxoplazmóza pľúc (J17.3*)
B05.4	Osýpky s črevnými komplikáciami	B58.8	Toxoplazmóza s postihnutím iných orgánov
B05.8	Osýpky s inými komplikáciami	B58.9	Toxoplazmóza, bližšie neurčená
B05.9	Osýpky bez komplikácií	B59	Pneumocystóza (J17.3*)
B17.1	Akútna hepatitída C	B60.0	Babezióza
B25.0	Cytomegalovírusová pneumónia (J17.1*)	B60.1	Akantamebóza
B25.1	Cytomegalovírusová hepatitída (K77.0*)	B60.2	Naeglerióza
B25.2	Cytomegalovírusová pankreatitída (K87.1*)	B60.8	Iná protozoárna choroba, bližšie určená
B25.80	Cytomegalovírusová infekcia tráviacej trubice	B78.0	Črevná strongyloidóza
B25.88	Iná cytomegalovírusová choroba	B78.1	Kožná strongyloidóza
B25.9	Cytomegalovírusová choroba, bližšie neurčená	B78.7	Diseminovaná strongyloidóza
B34.4	Papovavírusová infekcia bez bliž. urč. miesta	B78.9	Strongyloidóza, bližšie neurčená
B34.9	Bližšie neurčená vírusová infekcia, bez bliž. urč. miesta	B88.8	Iné zamorenie, bližšie určenými ektoparazitmi
B35.0	Tinea barbae a tinea capitis	C44.0	Iný zhubný nádor kože pery
B35.1	Tinea unguium	C44.1	Iný zhubný nádor kože mihľance vrátane očného kútika
B35.2	Tinea manuum	C44.2	Iný zhubný nádor kože ucha a vonkajšieho zvukovodu
B35.3	Tinea pedis	C44.3	Iný zhubný nádor kože iných a bliž. neurč. častí tváre
B35.4	Tinea corporis	C44.4	Iný zhubný nádor kože vlasatej časti hlavy a krku
B35.5	Tinea imbricata	C44.5	Iný zhubný nádor kože trupu
B35.6	Tinea cruris	C44.6	Zhubný nádor kože hornej končatiny vrátane pleca
B35.8	Iná dermatofytóza	C44.7	Zhubný nádor kože dolnej končatiny vrátane bedra
B35.9	Dermatofytóza, bližšie neurčená	C44.8	Zhubný nádor kože presahujúci viaceré oblasti
B36.0	Pityriasis versicolor	C44.9	Zhubný nádor kože, bližšie neurčený
B36.1	Tinea nigra	C46.0	Kaposiho sarkóm kože
B36.2	Piedra alba	C46.1	Kaposiho sarkóm mäkkého tkaniva
B36.3	Piedra nigra	C46.2	Kaposiho sarkóm podnebia
B36.8	Iná povrchová mykóza, bližšie určená	C46.3	Kaposiho sarkóm lymfatických uzlín
B36.9	Povrchová mykóza, bližšie neurčená	C46.7	Kaposiho sarkóm na iných miestach
B37.0	Kandidová stomatitída	C46.8	Kaposiho sarkóm viacerých orgánov
B37.1	Plúcna kandidóza	C46.9	Kaposiho sarkóm, bližšie neurčený
B37.2	Kandidóza kože a nechtov	C82.2	Folikulový lymfóm, štádium III, bližšie neurčený
B37.5	Kandidová meningitída (G02.1*)	C82.3	Folikulový lymfóm, štádium IIIa
B37.6	Kandidová endokarditída (I39.8*)	C82.4	Folikulový lymfóm, štádium IIIb
B37.7	Kandidová sepsa	C83.0	Malobunkový lymfóm z B-buniek
B37.81	Kandidová ezofagitída	C83.3	Difúzny veľkobunkový lymfóm z B-buniek
B37.88	Kandidóza na iných miestach	C83.5	Lymfoblastový lymfóm
B37.9	Kandidóza, bližšie neurčená	C83.7	Burkittov lymfóm

C83.8	Iný nefolikulový lymfóm	D69.61	Trombocytop.,blíž.neu.neozn.ako nereag.na transf.lieč.
C83.9	Nefolikulový lymfóm,blížšie neurčený	D70.0	Vrodená agranulocytóza a neutropénia
C84.4	Periférny lymfóm z T-buniek,nezatriedený	D70.10	Agranulocytóza a neutrop.zapr.liek.s krit.f.do 4 dni
C84.5	Iný lymfóm zo zreých T/NK-buniek	D70.11	Agranulocytóz a neutrop.zapr.liek.s krit.f.10 do 20 dni
C84.7	Anaplastický veľkobunkový lymfóm,ALK-negatívny	D70.12	Agranulocytóz a neutrop.zapr.liek.s krit f.20 a viac dni
C84.8	Kožný lymfóm z T-buniek,blížšie neurčený	D70.13	Agranulocytóz a neutrop.zapr.liek.s krit.f.4 do7 dni
C84.9	Lymfóm zo zreých T/NK-buniek,blížšie neurčený	D70.14	Agranulocytóz a neutrop.zapr.liek.s krit.f.7 do10 dni
C85.1	Lymfóm z B-buniek,blížšie neurčený	D70.18	Agranulocytóz a neutrop.zapr.liek.s i.priebehom
C85.2	Mediastinálny (týmsový) veľkobunkový lymfóm z B-buniek	D70.19	Agranulocytóz a neutrop.zapr.liek.,b.n.
C85.9	Non-Hodgkinov lymfóm,blížšie neurčený	D70.3	Iná agranulocytóza
C86.1	Hepatosplenický lymfóm z T-buniek	D70.5	Cyklická neutropénia
C86.2	Enteropatický (intestinálny) lymfóm z T-buniek	D70.6	Iná neutropénia
C86.3	Podkožný panikulitíde podobný lymfóm z T-buniek	D70.7	Neutropénia,blížšie neurčená
C86.4	Blastový lymfóm z NK-buniek	D73.1	Hypersplenizmus
C86.5	Angioimunoblastový lymfóm z T-buniek	D75.9	Choroba krvi a krvotvorných ústrojov b.n.
C86.6	Primárna kožná CD30-pozitívna lymfoprolif.chor.z T-buniek	D80.0	Dedičná hypogamaglobulinémia
C88.40	Extranod.lymf.z B-bun.marginál.zóny lymf.tka.sliz.bez kompl.r.	D80.1	Nefamiliárna hypogamaglobulinémia
C88.41	Extranod.lymf.z B-bun.marginál.zóny lymf.tka.sliz.,v kompl.r.	D80.2	Selektívny nedostatok imunoglobulínu A [IgA]
D50.0	Anémia z nedostatku železa pri chronických stratách krvi(D50.0)	D80.3	Selektívny nedostatok podtried imunoglobulínu G(IgG)
D50.1	Sideropenická dysfágia	D80.4	Selektívny nedostatok imunoglobulínu M[IgM]
D50.8	Iná anémia z nedostatku železa	D80.5	Imunodeficit so zvýšeným imunoglobulínu M[IgM]
D50.9	Blížšie neurčená anémia z nedostatku železa	D80.6	Deficit protil.s takmer norm.imunoglob./s hyperimmunog.
D51.0	Anémia z nedostatku vit.B12 zapríč.nedost.vnútor.faktora	D80.7	Prechodná hypogamaglobulinémia v detstve
D51.1	Anémia z ned.vit.B12 zapríč.sel.malabs.vit.B12 s proteinúr.	D80.8	Iný imunodeficit s prevahou nedostatku protilátok
D51.2	Anémia z nedostatku transkobalamínu II	D80.9	Imunodef.blíž.neurč s prevahou nedostatku protilátok
D51.3	Iná anémia z nedostatku vitamínu B12 v potrave	D81.0	Ťažký komb.imunodef.(SCID)s retikulovou dysgenézou
D51.8	Iná anémia z nedostatku vitamínu B12	D81.1	Ťažký komb.imunodef.(SCID)s malým počtom T-bun.a B-buniek
D51.9	Blížšie neurčená anémia z nedostatku vitamínu B12	D81.2	Ťažký komb.imunodef.(SCID)s malým/norm.počtom B-buniek
D52.0	Anémia z nedostatku kyseliny listovej v potrave	D81.6	Deficit hlavného komplexu histokompatibility I.triedy
D52.1	Anémia z nedostatku kyseliny listovej zapríč.liekmi	D81.7	Deficit hlavného komplexu histokompatibility II.triedy
D52.8	Iná anémia z nedostatku kyseliny listovej	D81.8	Iný kombinovaný imunodeficit
D52.9	Anémia z nedostatku kyseliny listovej,blíž.neurč.	D81.9	Kombinovaný imunodeficit,blížšie neurčený
D53.0	Anémia z nedostatku bielkovín	D82.2	Imunodeficit spojený s disproporčným malým vzrastom
D53.1	Iná megaloblastová anémia,nezatriedená inde	D82.3	Imunodef.spoj.s vrod.defektnou odpov.na EBV
D53.2	Skorbutová anémia	D82.4	Syndróm nadbytku imunoglobulínu E [IgE]
D53.8	Iná blížšie určená nutričná anémia	D82.8	Imunodef.spojený s i.ťažkými poruchami,b.u.
D53.9	Blížšie neurčená nutričná anémia	D82.9	Imunodef.spojený s ťažkou poruchou,b.n.
D59.0	Autoimunitná hemolytická anémia zapríčinená liekmi	D83.0	Bežný premen.imunodef.s prev.abnor.v počte a funkcii B-buniek
D59.1	Iná autoimunitná hemolytická anémia	D83.1	Bežný premen.imunodeficit s prevaž.poruch.imunoreg.T-buniek
D59.2	Neautoimunitná hemolytická anémia zapr.liek.	D83.2	Bežný premen.imunodeficit s autoproti.proti B-/T-bunkám
D59.4	Iná neautoimunitná hemolytická anémia	D83.8	Iný bežný premenlivý imunodeficit
D59.5	Paroxyzmálna nočná hemoglobinúria	D83.9	Bežný premenlivý imunodeficit,blížšie neurčený
D59.6	Hemoglobinúria zapríč.hemolýzou z iných vonk.příčin	D84.0	Porucha lymfocytového funkčného antigénu 1[LFA-1]
D59.8	Iná získaná hemolytická anémia	D84.1	Porucha komplementového systému
D59.9	Získaná hemolytická anémia,blížšie neurčená	D84.8	Iný imunodeficit,blížšie určený
D60.0	Chronická získaná čistá aplázia červených krviniek	D84.9	Imunodeficit,blížšie neurčený
D60.1	Prechodná získaná čistá aplázia červených krviniek	D89.9	Porucha s účasťou imunitných mechan.,b.n.
D60.8	Iná získaná čistá aplázia červených krviniek	E40	Kvašiorkor
D60.9	Získaná čistá aplázia červených krviniek,blížšie neurčená	E41	Nutričný marazmus
D61.10	Aplastická anémia zapríčinená cytostatickou liečbou	E42	Marantický kvašiorkor
D61.18	Iná aplastická anémia zapríčinená liekmi	E43	Ťažká proteínovo-energetická podvýživa,b.n.
D61.19	Aplastická anémia zapríčinená liekmi,blížšie neurčená	E44.0	Proteínovo-energetická podvýživa stredného stupňa
D61.2	Aplastická anémia z iných vonkajších príčin	E44.1	Proteínovo-energetická podvýživa mierneho stupňa
D61.3	Idiopatická aplastická anémia	E45	Zaostávanie vo výv.v dôsl.proteínovo-energet.podvýživy
D61.8	Iná aplastická anémia,blížšie určená	E46	Proteínovo-energetická podvýživa,blížšie neurčená
D61.9	Aplastická anémia,blížšie neurčená	E50.0	Nedostatok vitamínu A so xerózou spojovky
D62	Akútna posthemoragická anémia	E50.1	Nedost.vit.A s Bitotovými škvrkami a xerózou spojovky
D64.0	Dedičná sideroblastová [sideroachrestická] anémia	E50.2	Nedostatok vitamínu A s xerózou rohovky
D64.1	Sekundárna sideroblastová anémia zapríč.ochorením	E50.3	Nedostok vit.A s ulceráciou a xerózou rohovky
D64.2	Sekundárna sideroblastová anémia zapríč.liekmi toxic.lát.	E50.4	Nedostatok vitamínu A s keratomaláciou
D64.3	Iná sideroblastová [sideroachrestická] anémia	E50.5	Nedostatok vitamínu A s nočnou slepotou
D64.4	Vrodená dyserytropeická anémia	E50.6	Nedost.vit.A s xeroftalmickými jazvami rohovky
D64.8	Iná blížšie určená anémia	E50.7	Iné očné prejavy nedostatku vitamínu A
D64.9	Anémia,blížšie neurčená	E50.8	Iné prejavy nedostatku vitamínu A
D69.52	Trombocytopénia indukovaná heparínom,typ I	E50.9	Nedostatok vitamínu A,blížšie neurčený
D69.53	Trombocytopénia zapríčinená heparínom,typ II	E51.1	Beri-beri
D69.57	Iná sekundár.trombocytop.,označ.ako refrakt.na transf.lieč.	E51.2	Wernickeho encefalopatia
D69.58	Iná sekundár.trombocytop.,neozn.ako refrak.na transf.lieč.	E51.8	Iný prejav nedostatku tiamínu
D69.59	Sekundárna trombocytopénia, blížšie neurčená	E51.9	Nedostatok tiamínu,blížšie neurčený
D69.60	Trombocytop.,blíž.neu.označ.ako nereag.na transf.lieč.	E52	Nedostatok niacínu[Pellagra]

E53.0	Nedostatok riboflavínu	H54.5	Tažká slabozrakosť,monokulárne
E53.1	Nedostatok pyridoxínu	H54.6	Stredne ťažká slabozrakosť,monokulárna
E53.8	Nedost.iného bliž.urč.vit.skupiny B	H54.9	Slabozrakosť binokulárna,bližšie neurčená
E53.9	Nedostatok vitamínu skupiny B,bližšie neurčený	I20.0	Nestabilná angina pectoris
E54	Nedostatok vitamínu C	I20.1	Angina pectoris s dokázaným kŕčom vencovitých tepien
E55.0	Aktívna rachitída	I20.8	Iná forma angina pectoris
E55.9	Nedostatok vitamínu D,bližšie neurčený	I20.9	Angina pectoris,bližšie neurčená
E56.0	Nedostatok vitamínu E	I21.0	Akútny transmurálny infarkt myokardu prednej steny
E56.1	Nedostatok vitamínu K	I21.1	Akútny transmurálny infarkt myokardu spodnej steny
E56.8	Nedostatok iného vitamínu	I21.2	Akútny transmurálny IM na i.miestach
E56.9	Nedostatok vitamínu,bližšie neurčený	I21.3	Akútny transmurálny IM bez bliž.urč.miesta
E58	Nedostatok vápnika vo výžive	I21.4	Akútny subendokardiálny infarkt myokardu
E59	Nedostatok selénu vo výžive	I21.9	Akútny infarkt myokardu,bližšie neurčený
E60	Nedostatok zinku vo výžive	I22.0	Ďalší infarkt myokardu prednej steny
E61.0	Nedostatok medi	I22.1	Ďalší infarkt myokardu spodnej steny
E61.1	Nedostatok železa	I22.8	Ďalší infarkt myokardu na inom mieste
E61.2	Nedostatok horčíka	I22.9	Ďalší infarkt myokardu bez bližšieho určenia miesta
E61.3	Nedostatok mangánu	I23.0	Hemoperikard ako akútna komplikácia po akútnom IM
E61.4	Nedostatok chrómu	I23.1	Defekt predsieň.septa ako akútna komplikácia po akútnom IM
E61.5	Nedostatok molybdénu	I23.2	Defekt komorovej priehradky ako akútna komplikácia po akút. IM
E61.6	Nedostatok vanádu	I23.3	Ruptúra srdc.steny bez hemoperik.ako akútna kompl.po akút.IM
E61.7	Nedostatok viacerých stopových prvkov	I23.4	Ruptúra chordae tendineae ako akútna kompl.po akút.IM
E61.8	Nedostatok iného bližšie určeného stopového prvku	I23.5	Ruptúra papilárneho svalu ako akútna kompl.po akút.IM
E61.9	Nedostatok stopového prvku,bližšie neurčený	I23.6	Trombóza predsieňe,preds.uška a komory ako ak.kompl.po ak.IM
E63.0	Nedostatok esenciálnych mastných kyselín	I23.8	Iná akútna komplikácia po akútnom infarkte myokardu
E63.1	Nedost.vo výžive v dôsl.nerov. v zložení potravy	I24.0	Koronárna trombóza,ktorá nevedla k IM
E63.8	Iný nedostatok vo výžive,bližšie určený	I24.1	Poinfarktový syndróm
E63.9	Nedostatok vo výžive,bližšie neurčený	I24.8	Iná forma akútnej ischemickej choroby srdca
E86	Dehydratácia,hypovolémia	I24.9	Akútna ischemická choroba srdca,bližšie neurčená
E88.1	Lipodystrofia,nezatriedená inde	I25.0	Aterosklerotická srdcovocievna choroba,takto označená
E88.9	Metabolická porucha,bližšie neurčená	I25.10	Aterosklerotická chor.srdca,bez hemodynam.závažných stenóz
F03	Demencia,bližšie neurčená	I25.11	Aterosklerotická chor.srdca,jednocievne postihnutie
F05.1	Delírium pri demencii	I25.12	Aterosklerotická chor.srdca,dvojcievne postihnutie
F06.8	Iná psych.porucha zaprič.pošk.a dysf.mozgu a somat.chor.,b.u.	I25.13	Aterosklerotická chor.srdca,trojcievne postihnutie
F06.9	Psych.por.,zap.pošk.a dysf.mozgu a somat.chor.,b.n.	I25.14	Aterosklerotická chor.srdca,stenóza ľavého hlavného kmeňa
F07.9	Organic.por.osob.a správ.zap.chor.pošk.a dysf.mozgu,b.n.	I25.15	Aterosklerotická choroba srdca so stenózou bajpasu
F09	Organická/symp.psychická por.,b.n.	I25.16	Aterosklerotická choroba srdca so stenózou stentu
F29	Neorganická psychóza,bližšie neurčená	I25.19	Aterosklerotická choroba srdca,bližšie neurčená
F30.0	Hypománia	I25.20	Starý infarkt myokardu,od 29 dní až po 4 mesiace
F30.1	Mánia bez psychotických príznakov	I25.21	Starý infarkt myokardu,od 4 mesiacov až po 1 rok
F30.2	Mánia s psychotickými príznakmi	I25.22	Starý infarkt myokardu,od 1 roka vyššie
F30.9	Manická epizóda, bližšie neurčená	I25.29	Starý infarkt myokardu,bližšie neurčený
G04.2	Baktériová meningoencefalitída a meningomyelitída,n.i.	I25.3	Aneurizma (steny) srdca
G04.8	Iná encefalitída,myelitída a encefalomyelitída	I25.4	Aneurizma vencovitej tepny
G04.9	Encefalitída,myelit.a encefalomyelit.,b.n.	I25.5	Ischemická kardiomyopatia
G37.9	Demyelinizačná choroba centrálnej nerv.sústavy,bliž.neur.	I25.6	Nebolestivá (tichá) ischemia myokardu
G44.8	Iný syndróm bolesti hlavy,bližšie určený	I25.8	Iná forma chronickej ischemickej choroby srdca
G60.9	Dedičná a idiopatická neuropatia,bližšie neurčená	I25.9	Chronická ischemická choroba srdca,b.n.
G61.0	Guillainov-Barrého syndróm	I33.0	Akútna a subakútna infekčná endokarditída
G61.8	Iná zápalová polyneuropatia	I33.9	Akútna endokarditída,bližšie neurčená
G61.9	Zápalová polyneuropatia,bližšie neurčená	I38	Endokarditída bližšie neurčenej chlopne
G62.80	Polyneuropatia kriticky chorých	I40.0	Infekčná myokarditída
G62.88	Iná polyneuropatia,bližšie určená	I40.1	Izolovaná myokarditída
G62.9	Polyneuropatia,bližšie neurčená	I40.8	Iná akútna myokarditída
G93.3	Chronický únavový syndróm	I40.9	Akútna myokarditída, bližšie neurčená
G93.4	Encefalopatia,bližšie neurčená	I42.9	Kardiomyopatia,bližšie neurčená
G93.9	Choroba mozgu,bližšie neurčená	I67.3	Progressívna subkortikálna cievna encefalopatia
G95.2	Kompresia miechy,bližšie neurčená	J12.3	Zápal pľúc zapríčinený ľudským metapneumovírusom
G95.9	Choroba miechy,bližšie neurčená	J12.8	Iný vírusový zápal pľúc
G96.9	Choroba CNS,bliž.neurč.	J12.9	Vírusový zápal pľúc,bližšie neurčený
G98	Iná choroba nervovej sústavy,nezatriedená inde	J13	Zápal pľúc zapríčinený Streptococcus pneumoniae
H30.0	Ložisková chorioretinitída	J14	Zápal pľúc zapríčinený Haemophilus influenzae
H30.1	Diseminovaná chorioretinitída	J15.0	Zápal pľúc zapríčinený Klebsiella pneumoniae
H30.9	Chorioretinitída,bližšie neurčená	J15.1	Zápal pľúc zapríčinený pseudomonas
H35.0	Retinopatia zadnej steny oka a cievne zmeny sietnice	J15.2	Zápal pľúc zapríčinený stafylokokom
H54.0	Slepota a veľmi ťažká slabozrakosť,binokulárna	J15.3	Zápal pľúc zapríčinený streptokokom skupiny B
H54.1	Tažká slabozrakosť,binokulárna	J15.4	Zápal pľúc zapríčinený iným streptokokom
H54.2	Stredne ťažká slabozrakosť,binokulárna	J15.5	Zápal pľúc zapríčinený Escherichia coli
H54.3	Lahká slabozrakosť,binokulárna	J15.6	Zápal pľúc,zapr.i.aeróbnou gramnegat.baktériou
H54.4	Slepota a veľmi ťažká slabozrakosť,monokulárna		

J15.7	Zápal pľúc zapríčinený Mycoplasma pneumoniae	M00.04	Artritída a polyartrit.zaprič.stafylok.v obl.ruky
J15.8	Iný baktériový zápal pľúc	M00.05	Artritída a polyartrit.zaprič.stafylok.panv.obl.a stehna
J15.9	Baktériový zápal pľúc, bližšie neurčený	M00.06	Artritída a polyartrit.zaprič.stafylok.v obl.predkol.
J16.0	Zápal pľúc zapríčinený chlamýdiami	M00.07	Artritída a polyartrit.zaprič.stafylok.v obl.čl.a nohy
J16.8	Zápal pľúc zaprič.iným bliž.urč.infekčným organ.	M00.08	Artritída a polyartrit.zaprič.stafylok.na i.mieste
J18.0	Bronchopneumónia, bližšie neurčená	M00.09	Artritída a polyartrit.zaprič.stafylok.na n.mieste
J18.1	Lobárny zápal pľúc, bližšie neurčený	M00.10	Artritída a polyartrit.zaprič.pneumok.,na viac.m.
J18.8	Iný zápal pľúc,zaprič.bliž.neurč.organizmom	M00.11	Artritída a polyartrit.zaprič.pneumok.v obl.pleca
J18.9	Zápal pľúc, bližšie neurčený	M00.12	Artritída a polyartrit.zaprič.pneumok.v obl.nadlaktia
J32.9	Chronická sinusitída, bližšie neurčená	M00.13	Artritída a polyartrit.zaprič.pneumok.v obl.predlak.
J84.8	Iná choroba interstícia pľúc, bližšie určená	M00.14	Artritída a polyartrit.zaprič.pneumok.v obl.ruky
J85.0	Gangréna a nekróza pľúc	M00.15	Artritída a polyartrit.zaprič.pneumok.panv.obl.a stehna
J85.1	Absces pľúc so zápalom pľúc	M00.16	Artritída a polyartrit.zaprič.pneumok.v obl.predkol.
J85.2	Absces pľúc bez zápalu pľúc	M00.17	Artritída a polyartrit.zaprič.pneumok.v obl.čl.a nohy
J93.1	Iný spontánny pneumotorax	M00.18	Artritída a polyartrit.zaprič.pneumok.na i.mieste
J93.8	Iný pneumotorax	M00.19	Artritída a polyartrit.zaprič.pneumok.na n.mieste
J93.9	Pneumotorax, bližšie neurčený	M00.20	Artritída a polyartrit.zaprič.i.streptok.na viac.m.
K11.9	Choroba slinnej žľazy, bližšie neurčená	M00.21	Artritída a polyartrit.zaprič.i.streptok.v obl.pleca
K12.0	Recidivujúce ústne afty	M00.22	Artritída a polyartrit.zaprič.i.streptok.v obl.nadlaktia
K13.0	Choroby pery	M00.23	Artritída a polyartrit.zaprič.i.streptok.v obl.predlak.
K13.2	Leukoplakia a iná chor.ústneho epitelu vrátane jazyka	M00.24	Artritída a polyartrit.zaprič.i.streptok.v obl.ruky
K13.3	Vlasatá leukoplakia	M00.25	Artritída a polyartrit.zaprič.i.streptok.panv.obl.a stehna
K22.1	Vred pažeráka	M00.26	Artritída a polyartrit.zaprič.i.streptok.v obl.predkol.
K29.4	Chronická atrofická gastritída	M00.27	Artritída a polyartrit.zaprič.i.streptok.v obl.čl.a nohy
K29.5	Chronická gastritída, bližšie neurčená	M00.28	Artritída a polyartrit.zaprič.i.streptok.na i.mieste
K29.7	Gastritída, bližšie neurčená	M00.29	Artritída a polyartrit.zaprič.i.streptok.na n.mieste
K29.9	Gastroduodenitída, bližšie neurčená	M00.90	Pyogénna artritída, bliž.neurč.na viac.miestach
K52.0	Gastroenteritída a kolitída zaprič.radiáciou(postradiač.)	M00.91	Pyogénna artritída, bliž.neurč.v obl.pleca
K52.1	Toxická gastroenteritída a kolitída	M00.92	Pyogénna artritída, bliž.neurč.v obl.nadlaktia
K52.2	Alergická a potravinová gastroenteritída a kolitída	M00.93	Pyogénna artritída, bliž.neurč.v obl.predlak.
K52.30	Neurčitá pankolitída	M00.94	Pyogénna artritída, bliž.neurč.v obl.ruky
K52.31	Neurčitá kolitída colon descendens	M00.95	Pyogénna artritída, bliž.neurč.v panv.obl.a stehna
K52.32	Neurčitá kolitída colon rectosigmoideum	M00.96	Pyogénna artritída, bliž.neurč.v obl.predkol.
K52.38	Iná neurčitá kolitída	M00.97	Pyogénna artritída, bliž.neurč.v obl.čl.a nohy
K52.8	Iná neinfekčná gastroenteritída a kolitída, b.u.	M00.98	Pyogénna artritída, bliž.neurč.na i.mieste
K52.9	Neinfekčná gastroenteritída a kolitída, b.n.	M00.99	Pyogénna artritída, bliž.neurč.,miesto bliž.neurč.
K85.00	Idiopatická akútna pankreatitída, bez org.kompl.	M13.90	Artritída, bližšie neurčená, na viac.miestach
K85.01	Idiopatická akútna pankreatitída, s org.kompl.	M13.91	Artritída, bliž.neurč.v obl.pleca
K85.10	Akútna biliárna pankreatitída, bez org.kompl.	M13.92	Artritída, bliž.neurč.v obl.nadlaktia
K85.11	Akútna biliárna pankreatitída, s org.kompl.	M13.93	Artritída, bliž.neurč.v obl.predlak.
K85.20	Akút.pankreatitída zapr.alkoholom, bez org.kompl.	M13.94	Artritída, bliž.neurč.v obl.ruky
K85.21	Akút.pankreatitída zapr.alkoholom, s org.kompl.	M13.95	Artritída, bliž.neurč.panv.obl.a stehna
K85.30	Akútna pankreatitída zaprič.liekom, bez org.kompl.	M13.96	Artritída, bliž.neurč.v obl.predkol.
K85.31	Akútna pankreatitída zaprič.liekom, s org.kompl.	M13.97	Artritída, bliž.neurč.v obl.čl.a nohy
K85.80	Iná akútna pankreatitída, bez orgánovej komplikácie	M13.98	Artritída, bliž.neurč.na i.mieste
K85.81	Iná akútna pankreatitída, s orgánovou komplikáciou	M13.99	Artritída, bliž.neurč.,miesto bliž.neurč.
K85.90	Akútna pankreatitída, bliž.neurč.bez org.kompl.	M54.10	Radikulopatia na viacerých miestach chrbtice
K85.91	Akútna pankreatitída, bliž.neurč.s org.kompl.	M54.11	Radikulopatia v okcipito-atlanto-axiálnej oblasti
K90.9	Črevná malabsorpcia, bližšie neurčená	M54.19	Radikulopatia: oblasť bližšie neurčená
L03.10	Flegmóna hornej končatiny	M79.20	Neuralgia a neuritída, bliž.neurč.na viac.m.
L03.11	Flegmóna dolnej končatiny	M79.21	Neuralgia a neuritída, bliž.neurč.v obl.pleca
L03.2	Flegmóna tváre	M79.22	Neuralgia a neuritída, bliž.neurč.v obl.nadlaktia
L03.3	Flegmóna trupu	M79.23	Neuralgia a neuritída, bliž.neurč.v obl.predlak.
L03.8	Flegmóna na inom mieste	M79.24	Neuralgia a neuritída, bliž.neurč.v obl.ruky, b.n.
L03.9	Flegmóna, bližšie neurčená	M79.25	Neuralgia a neuritída, bliž.neurč. panv.obl.a stehna
L04.0	Akútny zápal lymfatických uzlín tváre, hlavy a krku	M79.26	Neuralgia a neuritída, bliž.neurč.v obl.predkol.,
L04.1	Akútny zápal lymfatických uzlín hrudníka	M79.27	Neuralgia a neuritída, bliž.neurč.v obl.čl.a nohy.
L04.2	Akútny zápal lymfatických uzlín hornej končatiny	M79.28	Neuralgia a neuritída, bliž.neurč.na i.mieste
L04.3	Akútny zápal lymfatických uzlín dolnej končatiny	M79.29	Neuralgia a neuritída, bliž.neurč.,miesto bliž.neurč.
L04.8	Akútny zápal lymfatických uzlín na inom mieste	M80.40	Osteoporóza zaprič.liekmí s pat.zlomeninou na viac.m.
L04.9	Akútny zápal lymfatických uzlín, bližšie neurčený	M80.41	Osteoporóza zaprič.liekmí s pat.zlomeninou v obl.pleca
L27.0	Generalizovaná kožná vyrážka, zapr.lieč.a liekmi	M80.42	Osteoporóza zaprič.liekmí s pat.zlomeninou nadlaktia
L27.1	Lokálna kožná vyrážka zaprič.liečiv.a liekmi	M80.43	Osteoporóza zaprič.liekmí s pat.zlomeninou predlak.
L97	Vred predkolenia, nezatriedený inde	M80.44	Osteoporóza zaprič.liekmí s pat.zlomeninou ruky
L98.3	Eozinofilná celulitída(Wellssov syndróm)	M80.45	Osteoporóza zaprič.liekmí s pat.zlomeninou panv.obl.a stehna
L98.9	Choroba kože a podkožného tkaniva, bližšie neurčená	M80.46	Osteoporóza zaprič.liekmí s pat.zlomeninou predkol.
M00.00	Artritída a polyartrit.zaprič.stafylo. na viac.m.	M80.47	Osteoporóza zaprič.liekmí s pat.zlomeninou čl.a nohy
M00.01	Artritída a polyartrit.zaprič.stafylok v obl.pleca	M80.48	Osteoporóza zaprič.liekmí s pat.zlomeninou na i.mieste
M00.02	Artritída a polyartrit.zaprič.stafylok v obl.nadlaktia	M80.49	Osteoporóza zaprič.liekmí s pat.zlomeninou,miesto bliž.neurč.
M00.03	Artritída a polyartrit.zaprič.stafylok v obl.predlak.	M83.50	Iná osteomalácia v dospelosti zapr.liekmí, na viac.m.

M83.51	Iná osteomalácia v dospelosti zapr.liekmi v obl.pleca	N05.0	Nefritický synd.bliž.neurč.malé abn.glomerulov
M83.52	Iná osteomalácia v dospelosti zapr.liekmi v obl.nadlaktia	N05.1	Nefritický synd.bliž.neurč.fok.a segm.lézie glomerulov
M83.53	Iná osteomalácia v dospelosti zapr.liekmi v obl.predlak.	N05.2	Nefritický synd.bliž.neurč.dif.membránová glomerulonefrit.
M83.54	Iná osteomalácia v dospelosti zapr.liekmi v obl.ruky	N05.3	Nefritický synd.bliž.neurč.dif.mezangioprolif.glomerulonefrit.
M83.55	Iná osteomalácia v dospelosti zapr.liek.v obl.pan.a stehna	N05.4	Nefritický synd.bliž.neurč.dif.endokap.prolif.glomerulonefrit.
M83.56	Iná osteomalácia v dospelosti zapr.liekmi v obl.predkol.	N05.5	Nefritický synd.bliž.neurč.dif.mezangiokap.glomerulonefrit.
M83.57	Iná osteomalácia v dospelosti zapr.liekmi v obl.čl.a nohy	N05.6	Nefritický synd.bliž.neurč.chor.denzných depozitov
M83.58	Iná osteomalácia v dospelosti zapr.liekmi na i.mieste	N05.7	Nefritický synd.bliž.neurč.dif.glomerulonefrit.s výrastkami
M83.59	Iná osteomalácia v dospelosti zapr.liekmi,miestol bliž.neurč.	N05.8	Nefritický synd.bliž.neurč.i.morfol.zmeny.
N00.0	Akútny nefritický syndróm:malé abnormality glomerulov	N05.9	Nefritický synd.bliž.neurč.morfol.zmena,bliž.neurč.
N00.1	Akútny nefritický synd.:fok.a segm.lézie glomerulov	N14.0	Nefropatia zapríčinená analgetikami
N00.2	Akútny nefritický synd.:dif.membránová glomerulonefrit.	N14.1	Nefropatia zapríč.liečivom,liekom/biologickou látkou
N00.3	Akútny nefritický synd.:dif.mezangioprolif.glomerulonefrit.	N14.2	Nefropatia zapríč.bliž.neurč.liečivom,liekom/biolog.látkou
N00.4	Akútny nefritický synd.:dif.endokap.prolif.glomerulonefrit.	N14.3	Nefropatia zapríčinená ťažkými kovmi
N00.5	Akútny nefritický synd.:dif.mezangiokap.glomerulonefrit.	N14.4	Toxická nefropatia,nezatriedená inde
N00.6	Akútny nefritický synd.:chor.denzných depozitov	N15.0	Balkánska nefropatia
N00.7	Akútny nefritický synd.:fok.a segm.glomerulonefrit.s výrastkami	N15.8	Iná tubulointerstiálna chor.obličiek,b.u.
N00.8	Akútny nefritický synd.: iné morfológické zmeny	N15.9	ubulointerstiálna chor.obličiek,b.n.
N00.9	Akútny nefritický synd.:morfol.zmena,bliž.neurč.	N28.9	Choroba obličiek a močovodov,bližšie neurčená
N01.0	Rýchlo progred.nefritický synd.:malé abn.glomerulov	R06.0	Dýchavičnosť (dyspnoe)
N01.1	Rýchlo progred.nefritický synd.:fok.a segm.lézie glomer.	R06.4	Hyperventilácia
N01.2	Rýchlo progred.nefrit. ynd.:dif.membránová glom.nefrit.	R06.88	Iná a bližšie neurčená porucha dýchania
N01.3	Rýchlo progred.nefrit. synd.:dif.mezangioprolif glom.nefrit.	R16.0	Hepatomegália,nezatriedená inde
N01.4	Rýchlo progred.nefrit. synd.:dif.endokap.prolif.glom.nefrit.	R16.1	Splenomegália,nezatriedená inde
N01.5	Rýchlo progred.nefrit. synd.:dif.mezangiokap.glomerulonefrit.	R21	Raš a iné nešpecifické kožné vyrážky
N01.6	Rýchlo progred.nefritický synd.:chor.denzných depozitov	R50.2	Horúčka zapríčinená liekmi
N01.7	Rýchlo progred.nefritický synd.:dif.glomerulonefrit.s výras.	R50.80	Horúčka neznámeho pôvodu
N01.8	Rýchlo progred.nefritický synd.:i.morfol.zemny	R50.88	Iná horúčka,bližšie určená
N01.9	Rýchlo progred.nefritický synd.:morfol.zmena,b.n.	R50.9	Horúčka,bližšie neurčená
N03.0	Chron.nefritický syndróm:malé abn.glomerulov	R51	Bolesť hlavy
N03.1	Chron.nefritický synd.:fok.a segm.lézie glomerulov	R53	Malátnosť a únava
N03.2	Chron.nefritický synd.:dif.membránová glomerulonefrit.	R57.2	Septický šok
N03.3	Chron.nefritický synd.:dif.mezangioprolif.glomerulonefrit.	R59.0	Lokalizované zväčšenie lymfatických uzlín
N03.4	Chron.nefritický synd.:dif.endokap.prolif.glomerulonefrit.	R59.1	Generalizované zväčšenie lymfatických uzlín
N03.5	Chron.nefritický synd.:dif.mezangiokap.glomerulonefrit.	R59.9	Zväčšenie lymfatických uzlín,bližšie neurčené
N03.6	Chron.nefritický synd.:chor.denzných depozitov	R61.0	Lokalizovaná hyperhidróza
N03.7	Chron.nefritický synd.:dif.glomerulonefrit.s výrastkami	R61.1	Generalizovaná hyperhidróza
N03.8	Chron.nefritický synd.:i.morfol.zmeny	R61.9	Hyperhidróza,bližšie neurčená
N03.9	Chron.nefritický synd.:morfol.zmena,bliž.neurč.	R62.0	Oneskorené dosiahnutie očakáv. stupňa.fyziol.vývinu
N04.0	Nefrotický syndróm:malé abnormality glomerulov	R62.8	Iné zaostávanie v očakávanom fyziologickom vývine
N04.1	Nefrotický synd.:fok.a segm.lézie glomerulov	R62.9	Zaostávanie v očakávanom normálnom fyziol.vývine,b.n.
N04.2	Nefrotický synd.:dif.membránová glomerulonefrit.	R63.4	Abnormálne chudnutie
N04.3	Nefrotický synd.:dif.mezangioprolif.glomerulonefrit.	R64	Kachexia (vycivenosť)
N04.4	Nefrotický synd.:dif.endokap.prolif.glomerulonefrit.	U04.9	Ťažký akútny respiračný syndróm [SARS] b.n.
N04.5	Nefrotický synd.:dif.mezangiokap.glomerulonefrit.	Z29.1	Profylaktická imunoterapia
N04.6	Nefrotický syndróm: choroba denzných depozitov	Z29.20	Lokálna profylaktická chemoterapia
N04.7	Nefrotický synd.:dif.glomerulonefrit.s výrastkami	Z29.21	Celková profylaktická chemoterapia
N04.8	Nefrotický syndróm: iné morfológické zmeny	Z29.28	Iná profylaktická chemoterapia
N04.9	Nefrotický synd.:morfol.zmena,bliž.neurč.	Z29.8	Iný profylaktický postup, bližšie určený

Diagnóza pre MDC 18A (MDC18A-2)

B20.0	Choroba HIV následnými mykobakteriovými infekciami	B21.7	Choroba HIV násled.viacpočetnými zhub.nádormi
B20.1	Choroba HIV následnými inými bakteriovými infekciami	B21.8	Choroba HIV s následnými inými zhubnými nádormi
B20.2	Choroba HIV následnými cytomegalovírusovou chorobou	B21.9	Choroba HIV následnými.zhubnými nádormi,bliž.neur.
B20.3	Choroba HIV následnými do inými vírusovými infekciami	B22.0	Choroba HIV s následnou encefalopatiou
B20.4	Choroba HIV s následnými kandidózami	B22.1	Choroba HIV s násled.lymfoidnou interstiál.pneumonitídou
B20.5	Choroba HIV s následnými inými mykózami	B22.2	Choroba HIV s následným syndrómom celkového upadania
B20.6	Choroba HIV s následnou pneumocystovou pneumóniou	B22.7	Choroba HIVs následnými rozličnými chorobami zatried.inde
B20.7	Choroba HIV s následnými viacpočetnými infekciami	B23.0	Syndróm akútnej infekcie HIV
B20.8	Choroba HIV následnými iných.infekčnými a parazit.chorobami	B23.1	Choroba HIV s následnou generalizovanou lymfadenopatiou
B20.9	Choroba HIV následnými infekčnými/paraz.chor.bliž.neurč.	B23.2	Choroba HIV následnými hematolog.a imunolog.abnormalit.n.i.
B21.0	Choroba HIV s následným Kaposiho sarkómom	B23.8	Choroba HIV s inými následnými,bliž.urč.stavmi
B21.1	Choroba HIV s následným Burkittovým lymfómom	B24	Choroba HIV,bližšie neurčená
B21.2	Choroba HIV násled.inými typmi nehodgkinovho lymfómu	F02.4	Demencia pri chorobe HIV (B22†)
B21.3	Choroba HIV násled.inými zhub.nád.lymf.krvotv.a príb.tkan.		

ADRG S01 HIV choroba s OP výkonom

GENOR

DRG S01Z HIV choroba s OP výkonom**ADRG S60 HIV choroba, jeden ošetrovací deň**

Ľubovoľná hodnota pre Dôvod prepustenia a Ošetrovacia doba = 1 d.

DRG S60Z HIV choroba, jeden ošetrovací deň**ADRG S62 Zhubný nádor pri HIV chorobe**

Min. 1 HDg v tabuľke S62-1

DRG S62Z Zhubný nádor pri HIV chorobe**Diagnóza S62-1**

B21.0	Choroba HIV s následným Kaposiho sarkómom	C82.3	Folikulový lymfóm, štádium IIIa
B21.1	Choroba HIV s následným Burkittovým lymfómom	C82.4	Folikulový lymfóm, štádium IIIb
B21.2	Choroba HIV násled. inými typmi nehodgkinovho lymfómu	C83.0	Malobunkový lymfóm z B-buniek
B21.3	Choroba HIV násled. inými zhub. nád. lymf. krvotv. a príb. tkan.	C83.3	Difúzny veľkobunkový lymfóm z B-buniek
B21.7	Choroba HIV násled. viacpočetnými zhub. nádormi	C83.5	Lymfoblastový lymfóm
B21.8	Choroba HIV s následnými inými zhubnými nádormi	C83.7	Burkittov lymfóm
B21.9	Choroba HIV následnými zhubnými nádormi, bliž. neur.	C83.8	Iný nefolikulový lymfóm
C44.0	Iný zhubný nádor kože pery	C83.9	Nefolikulový lymfóm, bližšie neurčený
C44.1	Iný zhubný nádor kože mihlanice vrátane očného kútika	C84.4	Periférny lymfóm z T-buniek, nezatriedený
C44.2	Iný zhubný nádor kože ucha a vonkajšieho zvukovodu	C84.5	Iný lymfóm zo zreých T/NK-buniek
C44.3	Iný zhubný nádor kože iných. a bliž. neurč. častí tváre	C84.7	Anaplastický veľkobunkový lymfóm, ALK-negatívny
C44.4	Iný zhubný nádor kože vlasatej časti hlavy a krku	C84.8	Kožný lymfóm z T-buniek, bližšie neurčený
C44.5	Iný zhubný nádor kože trupu	C84.9	Lymfóm zo zreých T/NK-buniek, bližšie neurčený
C44.6	Zhubný nádor kože hornej končatiny vrátane pleca	C85.1	Lymfóm z B-buniek, bližšie neurčený
C44.7	Zhubný nádor kože dolnej končatiny vrátane bedra	C85.2	Mediastinálny (týmusový) veľkobunkový lymfóm z B-buniek
C44.8	Zhubný nádor kože presahujúci viaceré oblasti	C85.9	Non-Hodgkinov lymfóm, bližšie neurčený
C44.9	Zhubný nádor kože, bližšie neurčený	C86.1	Hepatosplenický lymfóm z T-buniek
C46.0	Kaposiho sarkóm kože	C86.2	Enteropatický (intestinálny) lymfóm z T-buniek
C46.1	Kaposiho sarkóm mäkkého tkaniva	C86.3	Podkožný panikulitída podobný lymfóm z T-buniek
C46.2	Kaposiho sarkóm podnebia	C86.4	Blastový lymfóm z NK-buniek
C46.3	Kaposiho sarkóm lymfatických uzlín	C86.5	Angioimunoblastový lymfóm z T-buniek
C46.7	Kaposiho sarkóm na iných miestach	C86.6	Primárna kožná CD30-pozitívna lymfoprolif. chor. z T-buniek
C46.8	Kaposiho sarkóm viacerých orgánov	C88.40	Extranod. lymf. z B-bun. marginál. zóny lymf. tka. sliz. bez kompl. r.
C46.9	Kaposiho sarkóm, bližšie neurčený	C88.41	Extranod. lymf. z B-bun. marginál. zóny lymf. tka. sliz., v kompl. r.
C82.2	Folikulový lymfóm, štádium III, bližšie neurčený		

ADRG S63 Infekcia pri HIV chorobe

Min. 1 HDg v tabuľke S63-1

DRG S63A Infekcia pri HIV chorobe s komplexnou diagnózou a veľmi ťažkými CC

Diagnóza v tabuľke S63-2 a PCCL > 3

DRG S63B Infekcia pri HIV chorobe bez komplexnej diagnózy alebo bez veľmi ťažkých CC

Diagnóza S63-1

A02.0	Salmonelová enteritída	A52.1	Neurosyfilis, symptomatický
A02.1	Salmonelová sepsa	A52.2	Neurosyfilis, asymptomatický
A02.2	Lokalizovaná salmonelová infekcia	A52.3	Neurosyfilis, bližšie neurčený
A02.8	Iná salmonelová infekcia, bližšie určená	A52.7	Neskorý syfilis, symptomatický, iná forma
A02.9	Salmonelová infekcia, bližšie neurčená	A52.8	Neskorý syfilis, latentný
A04.0	Infekcia zapríčinená enteropatogénnou Escherichia coli	A52.9	Neskorý syfilis, bližšie neurčený
A04.1	Infekcia zapríčinená enterotoxikogénnou Escherichia coli	A53.0	Latentný syfilis, bliž. neurč. ako včasný/neskorý
A04.2	Infekcia zapríčinená enteroinvazívnou Escherichia coli	A53.9	Syfilis, bližšie neurčený
A04.3	Infekcia zapríčinená enterohemoragickou Escherichia coli	A60.0	Infekcia genitálií a moč.-pohlav.súst.herpetickým vírusom
A04.4	Iné črevné infekcie zapríčinené Escherichia coli	A60.1	Infekcia perianálnej kože a rekta, zapríč.herpetickým vírusom
A04.5	Enteritída zapríčinená kampylobakterom	A60.9	Anogenitálna infekcia zapríč.herpetickým vírusom, bliž. neurč
A04.6	Enteritída zapríčinená Yersinia enterocolitica	A74.0	Chlamýdiový zápal spojoviek
A04.7	Enterokolitída zapríčinená Clostridium difficile	A74.81	Chlamýdiová dilatčná kardiomyopatia
A04.81	Enteritída zapríčinená Arcobacter spp.	A74.82	Chlamýdiová myokardiitída
A04.89	Iná bakteriálna črevná infekcia, bližšie určená	A74.83	Chlamýdiová endokardiitída
A04.9	Bakteriálna črevná infekcia, bližšie neurčená	A74.84	Chlamýdiová artritída
A07.2	Kryptosporidióza	A74.89	Iná chlamýdiová choroba
A07.3	Izosporiáza	A74.9	Chlamýdiová infekcia, bližšie neurčená
A08.0	Rotavírusová enteritída	A81.2	Progressívna multifokálna leukoencefalopatia
A08.1	Akútna gastroenteritída zapríčinená norovírusom [Norwalk]	A87.0	Enterovírusová meningitída (G02.0*)
A08.2	Adenovírusová enteritída	A87.1	Adenovírusová meningitída (G02.0*)
A08.3	Iná vírusová enteritída	A87.8	Iná vírusová meningitída
A08.4	Vírusová črevná infekcia, bližšie neurčená	A87.9	Vírusová meningitída, bližšie neurčená
A08.5	Iné, bližšie určené črevné infekcie	B00.0	Herpetický ekzém
A18.0	Tuberkulóza kostí a kĺbov	B00.1	Herpetická vezikulárna dermatitída
A18.1	Tuberkulóza močovo-pohlavnej sústavy	B00.2	Herpetická gingivostomatitída a tonzilofaryngitída
A18.3	TBC čriev, peritonea a mezenteriových lymfatických uzlín	B00.3	Herpetická meningitída (G02.0*)
A18.4	Tuberkulóza kože a podkožného tkaniva	B00.4	Herpetická encefalitída (G05.1*)
A18.5	Tuberkulóza oka	B00.5	Očná infekcia herpetickým vírusom
A18.6	Tuberkulóza ucha	B00.7	Diseminovaná herpetická choroba
A18.7	Tuberkulóza nadobličiek (E35.1*)	B00.8	Iná forma herpetickej infekcie
A31.1	Kožná mykobakteriáza	B00.9	Herpetická infekcia, bližšie neurčená
A31.80	Diseminovaná atypická mykobakteriáza	B02.0	Zosterová encefalitída (G05.1*)
A31.88	Iná infekcia zapríčinená mykobaktériou	B02.1	Zosterová meningitída (G02.0*)
A31.9	Mykobakteriálna infekcia, bližšie neurčená	B02.2	Zoster s postihnutím iných častí nervovej sústavy
A40.0	Sepsa zapríčinená streptokokom zo skupiny A	B02.3	Zosterová choroba oka
A40.1	Sepsa zapríčinená streptokokom zo skupiny B	B02.7	Diseminovaný zoster
A40.2	Sepsa zapríčinená streptokokom zo skupiny D	B02.8	Zoster s inými komplikáciami
A40.3	Sepsa zapríčinená Streptococcus pneumoniae	B02.9	Zoster bez komplikácií
A40.81	Sepsa zapríčinená streptokokom zo skupiny C	B05.0	Osýpky komplikované encefalitídou (G05.1*)
A40.89	Iná streptokoková sepsa	B05.1	Osýpky komplikované meningitídou (G05.1*)
A40.9	Sepsa zapríčinená streptokokmi, bližšie neurčená	B05.2	Osýpky komplikované pneumóniou (J17.1*)
A41.0	Sepsa zapríčinená Staphylococcus aureus	B05.3	Osýpky komplikované zápalom stredného ucha
A41.1	Sepsa zapríčinená iným bližšie určeným stafylokokom	B05.4	Osýpky s črevnými komplikáciami
A41.2	Sepsa zapríčinená bližšie neurčeným stafylokokom	B05.8	Osýpky s inými komplikáciami
A41.3	Sepsa zapríčinená Haemophilus influenzae	B05.9	Osýpky bez komplikácií
A41.4	Sepsa zapríčinená anaeróbnou baktériou	B17.1	Akútna hepatitída C
A41.51	Sepsa zapríčinená Escherichia coli [E. coli]	B20.0	Choroba HIV následnými mykobakteriovými infekciami
A41.52	Sepsa zapríčinená pseudomonas	B20.1	Choroba HIV následnými inými bakteriálnymi infekciami
A41.53	Sepsa zapríčinená multirezistentnou gramnegat.baktériou	B20.2	Choroba HIV následnými cytomegalovírusovou chorobou
A41.58	Sepsa zapríčinená inou gramnegatívnou baktériou	B20.3	Choroba HIV následnými do inými vírusovými infekciami
A41.81	Sepsa zapríčinená multirezistentnou grampozit.baktériou	B20.4	Choroba HIV s následnými kandidózami
A41.89	Iná sepsa, bližšie určená	B20.5	Choroba HIV s následnými inými mykózami
A41.9	Sepsa, bližšie neurčená	B20.6	Choroba HIV s následnou pneumocystovou pneumóniou
A43.0	Pľúcna nokardióza	B20.7	Choroba HIV s následnými viacpočetnými infekciami
A43.1	Kožná nokardióza	B20.8	Choroba HIV následnými iných infekčnými a parazit. chorobami
A43.8	Iná forma nokardiózy	B20.9	Choroba HIV následnými infekčnými/paraz. chor. bliž. neurč.
A43.9	Nokardióza, bližšie neurčená	B25.0	Cytomegalovírusová pneumónia (J17.1*)
A48.1	Legionelóza s pneumóniou [Legionárska choroba]	B25.1	Cytomegalovírusová hepatitída (K77.0*)
A48.2	Legionelóza bez pneumónie [Pontiacka horúčka]	B25.2	Cytomegalovírusová pankreatitída (K87.1*)
A51.0	Primárny genitálny syfilis	B25.80	Cytomegalovírusová infekcia tráviacej trubice
A51.1	Primárny análny syfilis	B25.88	Iná cytomegalovírusová choroba
A51.2	Primárny syfilis na inom mieste	B25.9	Cytomegalovírusová choroba, bližšie neurčená
A51.3	Sekundárny syfilis kože a sliznic	B34.4	Papovavírusová infekcia bez bliž. urč. miesta
A51.4	Iná forma sekundárneho syfilisu	B34.9	Bližšie neurčená vírusová infekcia, bez bliž. urč. miesta
A51.5	Včasný syfilis, latentný	B35.0	Tinea barbae a tinea capitis
A51.9	Včasný syfilis, bližšie neurčený	B35.1	Tinea unguium
A52.0	Kardiovaskulárny syfilis	B35.2	Tinea manuum

B35.3	Tinea pedis	B58.2	Toxoplazmová meningoencefalitída(G05.2*)
B35.4	Tinea corporis	B58.3	Toxoplazmóza pľúc(J17.3*)
B35.5	Tinea imbricata	B58.8	Toxoplazmóza s postihnutím iných orgánov
B35.6	Tinea cruris	B58.9	Toxoplazmóza,blížšie neurčená
B35.8	Iná dermatofytóza	B59	Pneumocystóza (J17.3*)
B35.9	Dermatofytóza,blížšie neurčená	B60.0	Babezióza
B36.0	Pityriasis versicolor	B60.1	Akantamebóza
B36.1	Tinea nigra	B60.2	Naeglerióza
B36.2	Piedra alba	B60.8	Iná protozoárna choroba,blížšie určená
B36.3	Piedra nigra	B78.0	Črevná strongyloidóza
B36.8	Iná povrchová mykóza,blížšie určená	B78.1	Kožná strongyloidóza
B36.9	Povrchová mykóza,blížšie neurčená	B78.7	Diseminovaná strongyloidóza
B37.0	Kandidová stomatitída	B78.9	Strongyloidóza,blížšie neurčená
B37.1	Pľúcna kandidóza	B88.8	Iné zamorenie,blížšie určenými ektoparazitmi
B37.2	Kandidóza kože a nechtov	I33.0	Akútna a subakútna infekčná endokarditída
B37.5	Kandidová meningitída(G02.1*)	I33.9	Akútna endokarditída,blížšie neurčená
B37.6	Kandidová endokarditída(I39.8*)	I38	Endokarditída blížšie neurčenej chlopne
B37.7	Kandidová sepsa	I40.0	Infekčná myokarditída
B37.81	Kandidová ezofagitída	I40.1	Izolovaná myokarditída
B37.88	Kandidóza na iných miestach	I40.8	Iná akútna myokarditída
B37.9	Kandidóza,blížšie neurčená	I40.9	Akútna myokarditída, blížšie neurčená
B38.0	Akútna kokcidioidomykóza pľúc	I42.9	Kardiomyopatia,blížšie neurčená
B38.1	Chronická kokcidioidomykóza pľúc	I67.3	Progresívna subkortikálna cievna encefalopatia
B38.2	Kokcidioidomykóza pľúc,blížšie neurčená	J12.3	Zápal pľúc zapríčinený ľudským metapneumovírusom
B38.3	Kokcidioidomykóza kože	J12.8	Iný vírusový zápal pľúc
B38.4	Kokcidioidomykotická meningitída (G02.1*)	J12.9	Vírusový zápal pľúc,blížšie neurčený
B38.7	Diseminovaná kokcidioidomykóza	J13	Zápal pľúc zapríčinený Streptococcus pneumoniae
B38.8	Iná forma kokcidioidomykózy	J14	Zápal pľúc zapríčinený Haemophilus influenzae
B38.9	Kokcidioidomykóza,blížšie neurčená	J15.0	Zápal pľúc zapríčinený Klebsiella pneumoniae
B39.0	Akútna histoplazmóza pľúc zapríč.Histoplasma capsulatum	J15.1	Zápal pľúc zapríčinený pseudomonas
B39.1	Chronická histoplazmóza pľúc zapríč.Histoplasma capsulatum	J15.2	Zápal pľúc zapríčinený stafylokokom
B39.2	Histoplazmóza pľúc zapríč.Histoplasma capsulatum,blíž.neurč.	J15.3	Zápal pľúc zapríčinený streptokokom skupiny B
B39.3	Diseminovaná histoplazmóza zapríč.Histoplasma capsulatum	J15.4	Zápal pľúc zapríčinený iným streptokokom
B39.4	Histoplazmóza zapríč.Histoplasma capsulatum,blíž.neurč.	J15.5	Zápal pľúc zapríčinený Escherichia coli
B39.5	Histoplazmóza zapríčinená Histoplasma duboisii	J15.6	Zápal pľúc,zapr.i.aeróbnou gramnegat.baktériou
B39.9	Histoplazmóza,blížšie neurčená	J15.7	Zápal pľúc zapríčinený Mycoplasma pneumoniae
B44.0	Invazívna aspergilóza pľúc	J15.8	Iný baktériový zápal pľúc
B44.1	Iná aspergilóza pľúc	J15.9	Baktériový zápal pľúc,blížšie neurčený
B44.2	Aspergilóza tonzíl	J16.0	Zápal pľúc zapríčinený chlamýdiami
B44.7	Diseminovaná aspergilóza	J16.8	Zápal pľúc zapríč.iným blíž.urč.infekčným organ.
B44.8	Iná forma aspergilózy	J18.0	Bronchopneumónia,blížšie neurčená
B44.9	Aspergilóza,blížšie neurčená	J18.1	Lobárny zápal pľúc,blížšie neurčený
B45.0	Kryptokokóza pľúc	J18.8	Iný zápal pľúc,zapríč.blíž.neurč.organizmom
B45.1	Kryptokokóza mozgu	J18.9	Zápal pľúc,blížšie neurčený
B45.2	Kryptokokóza kože	J85.0	Gangréna a nekróza pľúc
B45.3	Kryptokokóza kostí	J85.1	Absces pľúc so zápalom pľúc
B45.7	Diseminovaná kryptokokóza	J85.2	Absces pľúc bez zápalu pľúc
B45.8	Iná forma kryptokokózy	J93.1	Iný spontánny pneumotorax
B45.9	Kryptokokóza,blížšie neurčená	J93.8	Iný pneumotorax
B48.7	Mykóza zapríčinená oportunistickým patogénom	J93.9	Pneumotorax,blížšie neurčený
B55.0	Viscerálna leishmanióza	R57.2	Septický šok
B58.0	Toxoplazmová okuľopatia	U04.9	Ťažký akútny respiračný syndróm [SARS] b.n.
B58.1	Toxoplazmová hepatitída (K77.0*)		

Diagnóza S63-2

A15.0	TBC pľúc,potvrđ.mikros.vyš.spúta s a bez dôk.kultiv./mol-biol.	A16.4	TBC hrt.,priedušn.a prieduš.bez úd.o bakt.mol-bio./hist.pot.
A15.1	Tuberkulóza pľúc,potvrđená len kultivačne	A16.5	TBC pleuritída,bez úd.o bakter.molek.biolog./hist.pot.
A15.2	Tuberkulóza pľúc,potvrđená histologicky	A16.6	Latentná turberkulózna infekcia
A15.3	TBC pľúc,potvrđená inými.a blíž.nurč.metódami	A16.7	Prim.TBC dých.súst,bez úd.o bakter.molek.biolog./hist.pot.
A15.4	TBC vnútrohrud.lymf.uzlín,potvrđ.bakter.molek.biolog/hist.	A16.8	Iná TBC dých.súst.,bez úd.o bakter.molek.biolog./hist.pot.
A15.5	TBC hrtana priedušnice a prieduš.potv.bakt.molek.biolog./hist.	A16.9	TBC dých.súst.,bez úd.o bakter.molek.biolog./hist.pot.,b.n
A15.6	TBC pleuritída,potvedná bakteriol.molek.biolog./hist.	A17.0	Tuberkulóza meningitída (G01*)
A15.7	Primárna TBC dých.org.potv.bakt.molek.biolog./hist.	A17.1	Meningový tuberkulóm (G07*)
A15.8	Iná TBC dých.org.potvedná bakter.molek.biolog./hist.	A17.8	Iná tuberkulóza nervovej sústavy
A15.9	TBC dých.súst,potvrđená bakter.molek.biolog./hist.,b.n	A17.9	Tuberkulóza nervovej sústavy,blížšie neurčená
A16.0	TBC pľúc,bakter.molek.biolog.a hist.negat.	A18.0	Tuberkulóza kostí a kĺbov
A16.1	TBC pľúc,bez vyk.bakter.molek.biolog.a hist.vyš.	A18.1	Tuberkulóza močovopohlavnej sústavy
A16.2	TBC pľúc,bez úd.o bakter.molek.biolog./hist.potvrđená	A18.2	Tuberkulóza periférna lymfadenopatia
A16.3	TBC vnútrohr.lymf.uzl.bez úd.o bakter.molek.biolog./hist.pot.	A18.3	TBC čriev,peritonea a mezenteriových lymfatických uzlín

A18.4	Tuberkulóza kože a podkožného tkaniva	A31.0	Pľúcna mykobakteriôza
A18.5	Tuberkulóza oka	B55.0	Viscerálna leišmaniôza
A18.6	Tuberkulóza ucha	B58.2	Toxoplazmová meningoencefalitída(G05.2*)
A18.7	Tuberkulóza nadobličiek (E35.1*)	B59	Pneumocystóza (J17.3*)
A18.8	Tuberkulóza iných bližšie určených orgánov	J85.0	Gangréna a nekróza pľúc
A19.0	Akútna miliárna TBC na jednom bliž.urč.mieste	J85.1	Absces pľúc so zápalom pľúc
A19.1	Akútna miliárna tuberkulóza na viacerých miestach	J85.2	Absces pľúc bez zápalu pľúc
A19.2	Akútna miliárna tuberkulóza,bližšie neurčená	J85.3	Absces mediastína
A19.8	Iná miliárna tuberkulóza	J86.0	Pyotorax s fistulou
A19.9	Miliárna tuberkulóza,bližšie neurčená	J86.9	Pyotorax bez fistuly

ADRG S65**Iné ochorenia pri HIV chorobe alebo iná HIV choroba**

Min. 1 HDg v tabuľke S65-1 alebo min. 1 HDg v tabuľke S65-2

DRG S65A**Iné ochorenia pri HIV chorobe alebo iná HIV choroba s infarktóm srdca, alebo pri chronickej ischemickej chorobe srdca alebo veľmi ťažkých CC**

HDg v tabuľke S65-3 alebo PCCL > 3

DRG S65B**Iné ochorenia pri HIV chorobe alebo iná HIV choroba bez infarktu srdca, okrem chronickej ischemickej ochorenia srdca, bez veľmi ťažkých CC****Diagnóza S65-1**

A09.9	Iná a bliž.neurč.gastroenteritída a kolitída bliž.n.pôvodu	D61.2	Aplastická anémia z iných vonkajších príčin
A81.8	Iná pomalá vírusová infekcia CNS	D61.3	Idiopatická aplastická anémia
A81.9	Pomalá vírusová infekcia CNS,bližšie neurč.	D61.8	Iná aplastická anémia,bližšie určená
A85.0	Enterovírusová encefalitída (G05.1*)	D61.9	Aplastická anémia,bližšie neurčená
A85.1	Adenovírusová encefalitída (G05.1*)	D62	Akútna posthemoragická anémia
A85.8	Iná vírusová encefalitída,bližšie určená	D64.0	Dedičná sideroblastová [sideroachrestická] anémia
A86	Vírusová encefalitída,bližšie neurčená	D64.1	Sekundárna sideroblastová anémia zapríč.ochorením
A88.8	Iná vírusová infekcia CNS,bliž.urč.	D64.2	Sekundárna sideroblastová anémia zapríč.liekmi toxic.lát.
A89	Vírusová infekcia CNS,bliž.nurč.	D64.3	Iná sideroblastová [sideroachrestická] anémia
D50.0	Anémia z nedostatku železa pri chronických stratách krvi(D50.0)	D64.4	Vrodená dyserythropoetická anémia
D50.1	Sideropenická dysfágia	D64.8	Iná bližšie určená anémia
D50.8	Iná anémia z nedostatku železa	D64.9	Anémia,bližšie neurčená
D50.9	Bližšie neurčená anémia z nedostatku železa	D69.52	Trombocytopénia indukovaná heparínom,typ I
D51.0	Anémia z nedostatku vit.B12 zapríč.nedost.vnútor.faktora	D69.53	Trombocytopénia zapríčinená heparínom,typ II
D51.1	Anémia z ned.vit.B12 zapríč.sel.malabsc.vit.B12 s proteinúrou.	D69.57	Iná sekundár.trombocytopen.,označ.ako refrakt.na transf.lieč.
D51.2	Anémia z nedostatku transkobalamínu II	D69.58	Iná sekundár.trombocytopen.,neozn.ako refrak.na transf.lieč.
D51.3	Iná anémia z nedostatku vitamínu B12 v potrave	D69.59	Sekundárna trombocytopénia, bližšie neurčená
D51.8	Iná anémia z nedostatku vitamínu B12	D69.60	Trombocytopen.,bliž.neu.označ.ako nereag.na transf.lieč.
D51.9	Bližšie neurčená anémia z nedostatku vitamínu B12	D69.61	Trombocytopen.,bliž.neu.neozn.ako nereag.na transf.lieč.
D52.0	Anémia z nedostatku kyseliny listovej v potrave	D70.0	Vrodená agranulocytóza a neutropénia
D52.1	Anémia z nedostatku kyseliny listovej zapríč.liekmi	D70.10	Agranulocytóza a neutrop.zapr.liek.s krit.f.do 4 dni
D52.8	Iná anémia z nedostatku kyseliny listovej	D70.11	Agranulocytóz a neutrop.zapr.liek.s krit.f.10 do 20 dni
D52.9	Anémia z nedostatku kyseliny listovej,bliž.neurč.	D70.12	Agranulocytóz a neutrop.zapr.liek.s krit.f.20 a viac dni
D53.0	Anémia z nedostatku bielkovín	D70.13	Agranulocytóz a neutrop.zapr.liek.s krit.f.4 do7 dni
D53.1	Iná megaloblastová anémia,nezatriedená inde	D70.14	Agranulocytóz a neutrop.zapr.liek.s krit.f.7 do10 dni
D53.2	Skorbutová anémia	D70.18	Agranulocytóz a neutrop.zapr.liek.s i.priebehom
D53.8	Iná bližšie určená nutričná anémia	D70.19	Agranulocytóz a neutrop.zapr.liek.,b.n.
D53.9	Bližšie neurčená nutričná anémia	D70.3	Iná agranulocytóza
D59.0	Autoimunitná hemolytická anémia zapríčinená liekmi	D70.5	Cyklická neutropénia
D59.1	Iná autoimunitná hemolytická anémia	D70.6	Iná neutropénia
D59.2	Neautoimunitná hemolytická anémia zapr.liek.	D70.7	Neutropénia,bližšie neurčená
D59.4	Iná neautoimunitná hemolytická anémia	D73.1	Hypersplenizmus
D59.5	Paroxyzmálna nočná hemoglobinúria	D75.9	Choroba krvi a krvotvorných ústrojov b.n.
D59.6	Hemoglobinúria zapríč.hemolýzou z iných vonk.príčin	D80.0	Dedičná hypogamaglobulinémia
D59.8	Iná získaná hemolytická anémia	D80.1	Nefamiliárna hypogamaglobulinémia
D59.9	Získaná hemolytická anémia,bližšie neurčená	D80.2	Selektívny nedostatok imunoglobulínu A [IgA]
D60.0	Chronická získaná čistá aplázia červených krviniek	D80.3	Selektívny nedostatok podtried imunoglobulínu G(IgG)
D60.1	Prechodná získaná čistá aplázia červených krviniek	D80.4	Selektívny nedostatok imunoglobulínu M[IgM]
D60.8	Iná získaná čistá aplázia červených krviniek	D80.5	Imunodeficit so zvýšeným imunoglobulín M[IgM]
D60.9	Získaná čistá aplázia červených krviniek,bližšie neurčená	D80.6	Deficit protil.s takmer norm.imunoglob./s hyperimmunog.
D61.10	Aplastická anémia zapríčinená cytostatickou liečbou	D80.7	Prechodná hypogamaglobulinémia v detstve
D61.18	Iná aplastická anémia zapríčinená liekmi	D80.8	Iný imunodeficit s prevahou nedostatku protilátok
D61.19	Aplastická anémia zapríčinená liekmi,bližšie neurčená	D80.9	Imunodef.bliž.neurč s prevahou nedostatku protilátok

D81.0	Ťažký komb.imunodef.(SCID)s retikulovou dysgenézou	E63.1	Nedost.vo výžive v dôsl.nerov. v zložení potravy
D81.1	Ťažký komb.imunodef.(SCID)s malým počtom T-bun.a B-buniek	E63.8	Iný nedostatok vo výžive,blížšie určený
D81.2	Ťažký komb.imunodef.(SCID)s malým/norm.počtom B-buniek	E63.9	Nedostatok vo výžive,blížšie neurčený
D81.6	Deficit hlavného komplexu histokompatibility I.triedy	E86	Dehydratácia,hypovolémia
D81.7	Deficit hlavného komplexu histokompatibility II.triedy	E88.1	Lipodystrofia,nezatriedená inde
D81.8	Iný kombinovaný imunodeficit	E88.9	Metabolická porucha,blížšie neurčená
D81.9	Kombinovaný imunodeficit,blížšie neurčený	F03	Demencia,blížšie neurčená
D82.2	Imunodeficit spojený s disproporčným malým vzrastom	F05.1	Delírium pri demencii
D82.3	Imunodef.spoj.s vrod.defektnou odpov.na EBV	F06.8	Iná psych.porucha zaprič.pošk.a dysf.mozgu a somat.chor.,b.u.
D82.4	Syndróm nadbytku imunoglobulínu E [IgE]	F06.9	Psych.por.,zap.pošk.a dysf.mozgu a somat.chor.,b.n.
D82.8	Imunodef.spojený s i.ťažkými poruchami,b.u.	F07.9	Organic.por.osob.a správ.zap.chor.pošk.a dysf.mozgu,b.n.
D82.9	Imunodef.spojený s ťažkou poruchou,b.n.	F09	Organická/sympt.psychická por.,b.n.
D83.0	Bežný premen.imunodef.s prev.abnor.v počte a funkcii B-buniek	F29	Neorganická psychóza,blížšie neurčená
D83.1	Bežný premen.imunodeficit s prevaž.poruch.imunoreg.T-buniek	F30.0	Hypománia
D83.2	Bežný premen.imunodeficit s autoproti.proti B-/T-bunkám	F30.1	Mánia bez psychotických príznakov
D83.8	Iný bežný premenlivý imunodeficit	F30.2	Mánia s psychotickými príznakmi
D83.9	Bežný premenlivý imunodeficit,blížšie neurčený	F30.9	Manická epizóda, blížšie neurčená
D84.0	Porucha lymfocytového funkčného antigénu 1[LFA-1]	G04.2	Baktériová meningoencefalitída a meningomyelitída,n.i.
D84.1	Porucha komplementového systému	G04.8	Iná encefalitída,myelitída a encefalomyelitída
D84.8	Iný imunodeficit,blížšie určený	G04.9	Encefalitída,myelit.a encefalomyelit.,b.n.
D84.9	Imunodeficit,blížšie neurčený	G37.9	Demyelinizačná choroba centrálnej nerv.sústavy,blíž.neur.
D89.9	Porucha s účasťou imunitných mechan.,b.n.	G44.8	Iný syndróm bolesti hlavy,blížšie určený
E40	Kvašiorkor	G60.9	Dedičná a idiopatická neuropatia,blížšie neurčená
E41	Nutričný marasmus	G61.0	Guillainov-Barrého syndróm
E42	Marantický kvašiorkor	G61.8	Iná zápalová polyneuropatia
E43	Ťažká proteínovo-energetická podvýživa,b.n.	G61.9	Zápalová polyneuropatia,blížšie neurčená
E44.0	Proteínovo-energetická podvýživa stredného stupňa	G62.80	Polyneuropatia kriticky chorých
E44.1	Proteínovo-energetická podvýživa mierneho stupňa	G62.88	Iná polyneuropatia,blížšie určená
E45	Zaostávanie vo výv.v dôsl.proteínovo-energet.podvýživy	G62.9	Polyneuropatia,blížšie neurčená
E46	Proteínovo-energetická podvýživa,blížšie neurčená	G93.3	Chronický únavový syndróm
E50.0	Nedostatok vitamínu A so xerózou spojovky	G93.4	Encefalopatia,blížšie neurčená
E50.1	Nedost.vit.A s Bitotovými škvrnami a xerózou spojovky	G93.9	Choroba mozgu,blížšie neurčená
E50.2	Nedostatok vitamínu A s xerózou rohovky	G95.2	Kompresia miechy,blížšie neurčená
E50.3	Nedostok vit.A s ulceráciou a xerózou rohovky	G95.9	Choroba miechy,blížšie neurčená
E50.4	Nedostatok vitamínu A s keratomaláciou	G96.9	Choroba CNS,blíž.neurč.
E50.5	Nedostatok vitamínu A s nočnou slepotou	G98	Iná choroba nervovej sústavy,nezatriedená inde
E50.6	Nedost.vit.A s xeroftalmickými jazvami rohovky	H30.0	Ložisková chorioretinitída
E50.7	Iné očné prejavy nedostatku vitamínu A	H30.1	Diseminovaná chorioretinitída
E50.8	Iné prejavy nedostatku vitamínu A	H30.9	Chorioretinitída,blížšie neurčená
E50.9	Nedostatok vitamínu A,blížšie neurčený	H35.0	Retinopatia zadnej steny oka a cieвне zmeny sietnice
E51.1	Beri-beri	H54.0	Slepota a veľmi ťažká slabozrakosť,binokulárna
E51.2	Wernickeho encefalopatia	H54.1	Ťažká slabozrakosť,binokulárna
E51.8	Iný prejav nedostatku tiamínu	H54.2	Stredne ťažká slabozrakosť,binokulárna
E51.9	Nedostatok tiamínu,blížšie neurčený	H54.3	Lahká slabozrakosť,binokulárna
E52	Nedostatok niacínu[Pellagra]	H54.4	Slepota a veľmi ťažká slabozrakosť,monokulárna
E53.0	Nedostatok riboflavínu	H54.5	Ťažká slabozrakosť,monokulárna
E53.1	Nedostatok pyridoxínu	H54.6	Stredne ťažká slabozrakosť,monokulárna
E53.8	Nedost.iného bliž.urč.vit.skupiny B	H54.9	Slabozrakosť binokulárna,blížšie neurčená
E53.9	Nedostatok vitamínu skupiny B,blížšie neurčený	I20.0	Nestabilná angina pectoris
E54	Nedostatok vitamínu C	I20.1	Angina pectoris s dokázaným krčom vencovitých tepien
E55.0	Aktívna rachitída	I20.8	Iná forma angina pectoris
E55.9	Nedostatok vitamínu D,blížšie neurčený	I20.9	Angina pectoris,blížšie neurčená
E56.0	Nedostatok vitamínu E	I21.0	Akútny transmúrálny infarkt myokardu prednej steny
E56.1	Nedostatok vitamínu K	I21.1	Akútny transmúrálny infarkt myokardu spodnej steny
E56.8	Nedostatok iného vitamínu	I21.2	Akútny transmúrálny IM na i.miestach
E56.9	Nedostatok vitamínu,blížšie neurčený	I21.3	Akútny transmúrálny IM bez bliž.urč.miesta
E58	Nedostatok vápnika vo výžive	I21.4	Akútny subendokardiálny infarkt myokardu
E59	Nedostatok selénu vo výžive	I21.9	Akútny infarkt myokardu,blížšie neurčený
E60	Nedostatok zinku vo výžive	I22.0	Ďalší infarkt myokardu prednej steny
E61.0	Nedostatok medi	I22.1	Ďalší infarkt myokardu spodnej steny
E61.1	Nedostatok železa	I22.8	Ďalší infarkt myokardu na inom mieste
E61.2	Nedostatok horčíka	I22.9	Ďalší infarkt myokardu bez bližšieho určenia miesta
E61.3	Nedostatok mangánu	I23.0	Hemoperikard ako akútna komplikácia po akútnom IM
E61.4	Nedostatok chrómu	I23.1	Defekt predsieň.septa ako akútna komplikácia po akútnom IM
E61.5	Nedostatok molybdénu	I23.2	Defekt komorovej priehradky ako akútna komplikácia po akútn. IM
E61.6	Nedostatok vanádu	I23.3	Ruptúra srdc.steny bez hemoperik.ako akútna kompl.po akútn.IM
E61.7	Nedostatok viacerých stopových prvkov	I23.4	Ruptúra chordae tendineae ako akútna kompl.po akútn.IM
E61.8	Nedostatok iného bližšie určeného stopového prvku	I23.5	Ruptúra papilárneho svalu ako akútna kompl.po akútn.IM
E61.9	Nedostatok stopového prvku,blížšie neurčený	I23.6	Trombóza predsene,preds.uška a komory ako ak.kompl.po ak.IM
E63.0	Nedostatok esenciálnych mastných kyselín		

I23.8	Iná akútna komplikácia po akútnom infarkte myokardu	L27.0	Generalizovaná kožná vyrážka,zapr.lieč.a liekmi
I24.0	Koronárna trombóza,ktorá neviedla k IM	L27.1	Lokálna kožná vyrážka zaprič.liečiv.a liekmi
I24.1	Poinfarktový syndróm	L97	Vred predkolenia,nezatriedený inde
I24.8	Iná forma akútnej ischemickej choroby srdca	L98.3	Eozinofilná celulitída(Wellsov syndróm)
I24.9	Akútna ischemická choroba srdca,bližšie neurčená	L98.9	Choroba kože a podkožného tkaniva,bližšie neurčená
I25.0	Aterosklerotická srdcovocievna choroba,takto označená	M00.00	Artritída a polyartrit.zaprič.stafylo. na viac.m.
I25.10	Aterosklerotická chor.srdca,bez hemodynam.závažných stenóz	M00.01	Artritída a polyartrit.zaprič.stafylok.v obl.pleca
I25.11	Aterosklerotická chor.srdca,jednocievne postihnutie	M00.02	Artritída a polyartrit.zaprič.stafylok.v obl.nadlaktia
I25.12	Aterosklerotická chor.srdca,dvojcievne postihnutie	M00.03	Artritída a polyartrit.zaprič.stafylok.v obl.predlak.
I25.13	Aterosklerotická chor.srdca,trojcievne postihnutie	M00.04	Artritída a polyartrit.zaprič.stafylok.v obl.ruky
I25.14	Aterosklerotická chor.srdca,stenóza ľavého hlavného kmeňa	M00.05	Artritída a polyartrit.zaprič.stafylok.panv.obl.čl.a stehna
I25.15	Aterosklerotická choroba srdca so stenózou bajpasu	M00.06	Artritída a polyartrit.zaprič.stafylok.v obl.predkol.
I25.16	Aterosklerotická choroba srdca so stenózou stentu	M00.07	Artritída a polyartrit.zaprič.stafylok.v obl.čl.a nohy
I25.19	Aterosklerotická choroba srdca,bližšie neurčená	M00.08	Artritída a polyartrit.zaprič.stafylok.na i.mieste
I25.20	Starý infarkt myokardu,od 29 dní až po 4 mesiace	M00.09	Artritída a polyartrit.zaprič.stafylok.na n.mieste
I25.21	Starý infarkt myokardu,od 4 mesiacov až po 1 rok	M00.10	Artritída a polyartrit.zaprič.pneumok.,na viac.m.
I25.22	Starý infarkt myokardu,od 1 roka vyššie	M00.11	Artritída a polyartrit.zaprič.pneumok.v obl.pleca
I25.29	Starý infarkt myokardu,bližšie neurčený	M00.12	Artritída a polyartrit.zaprič.pneumok.v obl.nadlaktia
I25.3	Aneurizma (steny) srdca	M00.13	Artritída a polyartrit.zaprič.pneumok.v obl.predlak.
I25.4	Aneurizma vencovitej tepny	M00.14	Artritída a polyartrit.zaprič.pneumok.v obl.ruky
I25.5	Ischemická kardiomyopatia	M00.15	Artritída a polyartrit.zaprič.pneumok.panv.obl.a stehna
I25.6	Nebolestivá (tichá) ischemia myokardu	M00.16	Artritída a polyartrit.zaprič.pneumok.v obl.predkol.
I25.8	Iná forma chronickej ischemickej choroby srdca	M00.17	Artritída a polyartrit.zaprič.pneumok.v obl.čl.a nohy
I25.9	Chronická ischemická choroba srdca,b.n.	M00.18	Artritída a polyartrit.zaprič.pneumok.na i.mieste
J32.9	Chronická sinusitída,bližšie neurčená	M00.19	Artritída a polyartrit.zaprič.pneumok.na n.mieste
J84.8	Iná choroba interstícia pľúc,bližšie určená	M00.20	Artritída a polyartrit.zaprič.i.streptok.na viac.m.
K11.9	Choroba slinnej žľazy, bližšie neurčená	M00.21	Artritída a polyartrit.zaprič.i.streptok.v obl.pleca
K12.0	Recidivujúce ústne afty	M00.22	Artritída a polyartrit.zaprič.i.streptok.v obl.nadlaktia
K13.0	Choroby pery	M00.23	Artritída a polyartrit.zaprič.i.streptok.v obl.predlak.
K13.2	Leukoplakia a iná chor.ústneho epitelu vrátane jazyka	M00.24	Artritída a polyartrit.zaprič.i.streptok.v obl.ruky
K13.3	Vlasatá leukoplakia	M00.25	Artritída a polyartrit.zaprič.i.streptok.panv.obl.a stehna
K22.1	Vred pažeráka	M00.26	Artritída a polyartrit.zaprič.i.streptok.v obl.predkol.
K29.4	Chronická atrofická gastritída	M00.27	Artritída a polyartrit.zaprič.i.streptok.v obl.čl.a nohy
K29.5	Chronická gastritída,bližšie neurčená	M00.28	Artritída a polyartrit.zaprič.i.streptok.na i.mieste
K29.7	Gastritída,bližšie neurčená	M00.29	Artritída a polyartrit.zaprič.i.streptok.na n.mieste
K29.9	Gastroduodenitída,bližšie neurčená	M00.90	Pyogénna artritída,bliž.neurč.na viac.miestach
K52.0	Gastroenteritída a kolitída zaprič.radiáciou(postradiač.)	M00.91	Pyogénna artritída,bliž.neurč.v obl.pleca
K52.1	Toxická gastroenteritída a kolitída	M00.92	Pyogénna artritída,bliž.neurč.v obl.nadlaktia
K52.2	Alergická a potravinová gastroenteritída a kolitída	M00.93	Pyogénna artritída,bliž.neurč.v obl.predlak.
K52.30	Neurčitá pankolitída	M00.94	Pyogénna artritída,bliž.neurč.v obl.ruky
K52.31	Neurčitá kolitída colon descendens	M00.95	Pyogénna artritída,bliž.neurč.v panv.obl.a stehna
K52.32	Neurčitá kolitída colon rectosigmoideum	M00.96	Pyogénna artritída,bliž.neurč.v obl.predkol.
K52.38	Iná neurčitá kolitída	M00.97	Pyogénna artritída,bliž.neurč.v obl.čl.a nohy
K52.8	Iná neinfekčná gastroenteritída a kolitída,b.u.	M00.98	Pyogénna artritída,bliž.neurč.na i.mieste
K52.9	Neinfekčná gastroenteritída a kolitída,b.n.	M00.99	Pyogénna artritída,bliž.neurč.,miesto bliž.neurč.
K85.00	Idiopatická akútna pankreatitída,bez org.kompl.	M13.90	Artritída,bližšie neurčená,na viac.miestach
K85.01	Idiopatická akútna pankreatitída,s org.kompl.	M13.91	Artritída,bliž.neurč.v obl.pleca
K85.10	Akútna biliárna pankreatitída,bez org.kompl.	M13.92	Artritída,bliž.neurč.v obl.nadlaktia
K85.11	Akútna biliárna pankreatitída,s org.kompl.	M13.93	Artritída,bliž.neurč.v obl.predlak.
K85.20	Akút.pankreatitída zapr.alkoholom,bez org.kompl.	M13.94	Artritída,bliž.neurč.v obl.ruky
K85.21	Akút.pankreatitída zapr.alkoholom,s org.kompl.	M13.95	Artritída,bliž.neurč.panv.obl.a stehna
K85.30	Akútna pankreatitída zaprič.liekom,bez org.kompl.	M13.96	Artritída,bliž.neurč.v obl.predkol.
K85.31	Akútna pankreatitída zaprič.liekom,s org.kompl.	M13.97	Artritída,bliž.neurč.v obl.čl.a nohy
K85.80	Iná akútna pankreatitída,bez orgánovej komplikácie	M13.98	Artritída,bliž.neurč.na i.mieste
K85.81	Iná akútna pankreatitída,s orgánovou komplikáciou	M13.99	Artritída,bliž.neurč.,miesto bliž.neurč.
K85.90	Akútna pankreatitída,bliž.neurč.bez org.kompl.	M54.10	Radikulopatia na viacerých miestach chrbtice
K85.91	Akútna pankreatitída,bliž.neurč.s org.kompl.	M54.11	Radikulopatia v okcipito-atlanto-axiálnej oblasti
K90.9	Črevná malabsorpcia,bližšie neurčená	M54.19	Radikulopatia: oblasť bližšie neurčená
L03.10	Flegmóna hornej končatiny	M79.20	Neuralgia a neuritída,bliž.neurč.na viac.m.
L03.11	Flegmóna dolnej končatiny	M79.21	Neuralgia a neuritída,bliž.neurč.v obl.pleca
L03.2	Flegmóna tváre	M79.22	Neuralgia a neuritída,bliž.neurč.v obl.nadlaktia
L03.3	Flegmóna trupu	M79.23	Neuralgia a neuritída,bliž.neurč.v obl.predlak.
L03.8	Flegmóna na inom mieste	M79.24	Neuralgia a neuritída,bliž.neurč.v obl.ruky,b.n.
L03.9	Flegmóna,bližšie neurčená	M79.25	Neuralgia a neuritída,bliž.neurč. panv.obl.a stehna
L04.0	Akútny zápal lymfatických uzlín tváre,hlavy a krku	M79.26	Neuralgia a neuritída,bliž.neurč.v obl.predkol.,
L04.1	Akútny zápal lymfatických uzlín hrudníka	M79.27	Neuralgia a neuritída,bliž.neurč.v obl.čl.a nohy.
L04.2	Akútny zápal lymfatických uzlín hornej končatiny	M79.28	Neuralgia a neuritída,bliž.neurč.na i.mieste
L04.3	Akútny zápal lymfatických uzlín dolnej končatiny	M79.29	Neuralgia a neuritída,bliž.neurč.,miesto bliž.neurč.
L04.8	Akútny zápal lymfatických uzlín na inom mieste	M80.40	Osteoporóza zaprič.liekmí s pat.zlomeninou na viac.m.
L04.9	Akútny zápal lymfatických uzlín,bližšie neurčený	M80.41	Osteoporóza zaprič.liekmí s pat.zlomeninou v obl.pleca

M80.42	Osteoporóza zaprič.liekmi s pat.zlomeninou nadlaktia	N04.5	Nefrotický synd.:dif.mezangiokap.glomerulonefrit.
M80.43	Osteoporóza zaprič.liekmi s pat.zlomeninou predlak.	N04.6	Nefrotický syndróm: choroba denzných depozitov
M80.44	Osteoporóza zaprič.liekmi s pat.zlomeninou ruky	N04.7	Nefrotický synd.:dif.glomerulonefrit.s výrastkami
M80.45	Osteoporóza zaprič.liekmi s pat.zlomeninou panv.obl.a stehna	N04.8	Nefrotický syndróm: iné morfológické zmeny
M80.46	Osteoporóza zaprič.liekmi s pat.zlomeninou predkol.	N04.9	Nefrotický synd.:morfol.zmena,blíž.neurč.
M80.47	Osteoporóza zaprič.liekmi s pat.zlomeninou čl.a nohy	N05.0	Nefritický synd.blíž.neurč.malé abn.glomerulov
M80.48	Osteoporóza zaprič.liekmi s pat.zlomeninou na i.mieste	N05.1	Nefritický synd.blíž.neurč.fok.a segm.lézie glomerulov
M80.49	Osteoporóza zaprič.liekmi s pat.zlomeninou,miesto blíž.neurč.	N05.2	Nefritický synd.blíž.neurč.dif.membránová glomerulonefrit.
M83.50	Iná osteomalácia v dospelosti zapr.liekmi,na viac.m.	N05.3	Nefritický synd.blíž.neurč.dif.mezangioprolif.glomerulonefrit.
M83.51	Iná osteomalácia v dospelosti zapr.liekmi v obl.pleca	N05.4	Nefritický synd.blíž.neurč.dif.endokap.prolif.glomerulonefrit.
M83.52	Iná osteomalácia v dospelosti zapr.liekmi v obl.nadlaktia	N05.5	Nefritický synd.blíž.neurč.dif.mezangiokap.glomerulonefrit.
M83.53	Iná osteomalácia v dospelosti zapr.liekmi v obl.predlak.	N05.6	Nefritický synd.blíž.neurč.chor.denzných depozitov
M83.54	Iná osteomalácia v dospelosti zapr.liekmi v obl.ruky	N05.7	Nefritický synd.blíž.neurč.dif.glomerulonefrit.s výrastkami
M83.55	Iná osteomalácia v dospelosti zapr.liek.v obl.pan.a stehna	N05.8	Nefritický synd.blíž.neurč.i.morfol.zmeny.
M83.56	Iná osteomalácia v dospelosti zapr.liekmi v obl.predkol.	N05.9	Nefritický synd.blíž.neurč.morfol.zmena,blíž.neurč.
M83.57	Iná osteomalácia v dospelosti zapr.liekmi v obl.čl.a nohy	N14.0	Nefropatia zapríčinená analgetikami
M83.58	Iná osteomalácia v dospelosti zapr.liekmi na i.mieste	N14.1	Nefropatia zaprič.liečivom,liekom/biologickou látkou
M83.59	Iná osteomalácia v dospelosti zapr.liekmi,miestol blíž.neurč.	N14.2	Nefropatia zaprič.blíž.neurč.liečivom,liekom/biolog.látkou
N00.0	Akútny nefritický syndróm:malé abnormality glomerulov	N14.3	Nefropatia zapríčinená ťažkými kovmi
N00.1	Akútny nefritický synd.:fok.a segm.lézie glomerulov	N14.4	Toxická nefropatia,nezatriedená inde
N00.2	Akútny nefritický synd.:dif.membránová glomerulonefrit.	N15.0	Balkánska nefropatia
N00.3	Akútny nefritický synd.:dif.mezangioprolif.glomerulonefrit.	N15.8	Iná tubulointerstiálna chor.obličiek,b.u.
N00.4	Akútny nefritický synd.:dif.endokap.prolif.glomerulonefrit.	N15.9	ubulointerstiálna chor.obličiek,b.n.
N00.5	Akútny nefritický synd.:dif.mezangiokap.glomerulonefrit.	N28.9	Choroba obličiek a močovodov,blížšie neurčená
N00.6	Akútny nefritický synd.:chor.denzných depozitov	R06.0	Dýchavičnosť (dyspnoe)
N00.7	Akútny nefritický synd.:dif.glomerulonefrit.s výrastkami	R06.4	Hyperventilácia
N00.8	Akútny nefritický synd.: iné morfológické zmeny	R06.88	Iná a blížšie neurčená porucha dýchania
N00.9	Akútny nefritický synd.:morfol.zmena,blíž.neurč.	R16.0	Hepatomegália,nezatriedená inde
N01.0	Rýchlo progred.nefritický synd.:malé abn.glomerulov	R16.1	Splenomegália,nezatriedená inde
N01.1	Rýchlo progred.nefritický synd.:fok.a segm.lézie glomer.	R21	Raš a iné nešpecifické kožné vyrážky
N01.2	Rýchlo progred.nefrit.ynd.:dif.membránová glom.nefrit.	R50.2	Horúčka zapríčinená liekmi
N01.3	Rýchlo progred.nefrit.synd.:dif.mezangioprolif glom.nefrit.	R50.80	Horúčka neznámeho pôvodu
N01.4	Rýchlo progred.nefrit.synd.:dif.endokap.prolif.glom.nefrit.	R50.88	Iná horúčka,blížšie určená
N01.5	Rýchlo progred.nefrit.synd.:dif.mezangiokap.glomerulonefrit.	R50.9	Horúčka,blížšie neurčená
N01.6	Rýchlo progred.nefritický synd.:chor.denzných depozitov	R51	Bolesť hlavy
N01.7	Rýchlo progred.nefritický synd.:dif.glomerulonefrit.s výras.	R53	Malátnosť a únava
N01.8	Rýchlo progred.nefritický synd.:i.morfol.zemny	R59.0	Lokalizované zväčšenie lymfatických uzlín
N01.9	Rýchlo progred.nefritický synd.:morfol.zmena,b.n.	R59.1	Generalizované zväčšenie lymfatických uzlín
N03.0	Chron.nefritický syndróm:malé abn.glomerulov	R59.9	Zväčšenie lymfatických uzlín,blížšie neurčené
N03.1	Chron.nefritický synd.:fok.a segm.lézie glomerulov	R61.0	Lokalizovaná hyperhidróza
N03.2	Chron.nefritický synd.:dif.membránová glomerulonefrit.	R61.1	Generalizovaná hyperhidróza
N03.3	Chron.nefritický synd.:dif.mezangioprolif.glomerulonefrit.	R61.9	Hyperhidróza,blížšie neurčená
N03.4	Chron.nefritický synd.:dif.endokap.prolif.glomerulonefrit.	R62.0	Oneskorené dosiahnutie očakáv. stupňa.fyziol.vývinu
N03.5	Chron.nefritický synd.:dif.mezangiokap.glomerulonefrit.	R62.8	Iné zaostávanie v očakávanom fyziologickom vývine
N03.6	Chron.nefritický synd.:chor.denzných depozitov	R62.9	Zaostávanie v očakávanom normálnom fyziol.vývine,b.n.
N03.7	Chron.nefritický synd.:dif.glomerulonefrit.s výrastkami	R63.4	Abnormálne chudnutie
N03.8	Chron.nefritický synd.:i.morfol.zmeny	R64	Kachexia (vycivenosť)
N03.9	Chron.nefritický synd.:morfol.zmena,blíž.neurč.	Z29.1	Profylaktická imunoterapia
N04.0	Nefrotický syndróm:malé abnormality glomerulov	Z29.20	Lokálna profylaktická chemoterapia
N04.1	Nefrotický synd.:fok.a segm.lézie glomerulov	Z29.21	Celková profylaktická chemoterapia
N04.2	Nefrotický synd.:dif.membránová glomerulonefrit.	Z29.28	Iná profylaktická chemoterapia
N04.3	Nefrotický synd.:dif.mezangioprolif.glomerulonefrit.	Z29.8	Iný profylaktický postup, blížšie určený
N04.4	Nefrotický synd.:dif.endokap.prolif.glomerulonefrit.		

Diagnóza S65-2

B22.0	Choroba HIV s následnou encefalopatiou	B23.1	Choroba HIV s následnou generalizovanou lymfadenopatiou
B22.1	Choroba HIV s násled.lymfoidnou interstiáln.pneumonitídou	B23.2	Choroba HIV následnými hematolog.a imunolog.abnormalit.n.i.
B22.2	Choroba HIV s následným syndrómom celkového upadania	B23.8	Choroba HIV s inými následnými,blíž.urč.stavmi
B22.7	Choroba HIVs následnými rozličnými chorobami zatried.inde	B24	Choroba HIV,blížšie neurčená
B23.0	Syndróm akútnej infekcie HIV		

Hlavná diagnóza S65-3

I21.0	Akútny transmúrálly infarkt myokardu prednej steny	I22.0	Ďalší infarkt myokardu prednej steny
I21.1	Akútny transmúrálly infarkt myokardu spodnej steny	I22.1	Ďalší infarkt myokardu spodnej steny
I21.2	Akútny transmúrálly IM na i.miestach	I22.8	Ďalší infarkt myokardu na inom mieste
I21.3	Akútny transmúrálly IM bez blíž.urč.miesta	I22.9	Ďalší infarkt myokardu bez blížšieho určenia miesta
I21.4	Akútny subendokardiálny infarkt myokardu	I23.0	Hemoperikard ako akútna komplikácia po akútnom IM
I21.9	Akútny infarkt myokardu,blížšie neurčený	I23.1	Defekt predsieň.septa ako akútna komplikácia po akútnom IM

I23.2	Defekt komorovej priehradky ako akútna komplikácia po akút. IM	I25.16	Aterosklerotická choroba srdca so stenózou stentu
I23.3	Ruptúra srdc.steny bez hemoperik.ako akútna kompl.po akút.IM	I25.19	Aterosklerotická choroba srdca,blížšie neurčená
I23.4	Ruptúra chordae tendineae ako akútna kompl.po akút.IM	I25.20	Starý infarkt myokardu,od 29 dní až po 4 mesiace
I23.5	Ruptúra papilárneho svalu ako akútna kompl.po akút.IM	I25.21	Starý infarkt myokardu,od 4 mesiacov až po 1 rok
I23.6	Trombóza predsiene,preds.uška a komory ako ak.kompl.po ak. IM	I25.22	Starý infarkt myokardu,od 1 roka vyššie
I23.8	Iná akútna komplikácia po akútnom infarkte myokardu	I25.29	Starý infarkt myokardu,blížšie neurčený
I25.0	Aterosklerotická srdcovocievna choroba,takto označená	I25.3	Aneurizma (steny) srdca
I25.10	Aterosklerotická chor.srdca,bez hemodynam.závažných stenóz	I25.4	Aneurizma vencovitej tepny
I25.11	Aterosklerotická chor.srdca,jednocievne postihnutie	I25.5	Ischemická kardiomyopatia
I25.12	Aterosklerotická chor.srdca,dvojcievne postihnutie	I25.6	Nebolestivá (tichá) ischemia myokardu
I25.13	Aterosklerotická chor.srdca,trojcievne postihnutie	I25.8	Iná forma chronickej ischemickej choroby srdca
I25.14	Aterosklerotická chor.srdca,stenóza ľavého hlavného kmeňa	I25.9	Chronická ischemická choroba srdca,b.n.
I25.15	Aterosklerotická choroba srdca so stenózou bajpasu		

MDC 18B

Infekčné a parazitové choroby

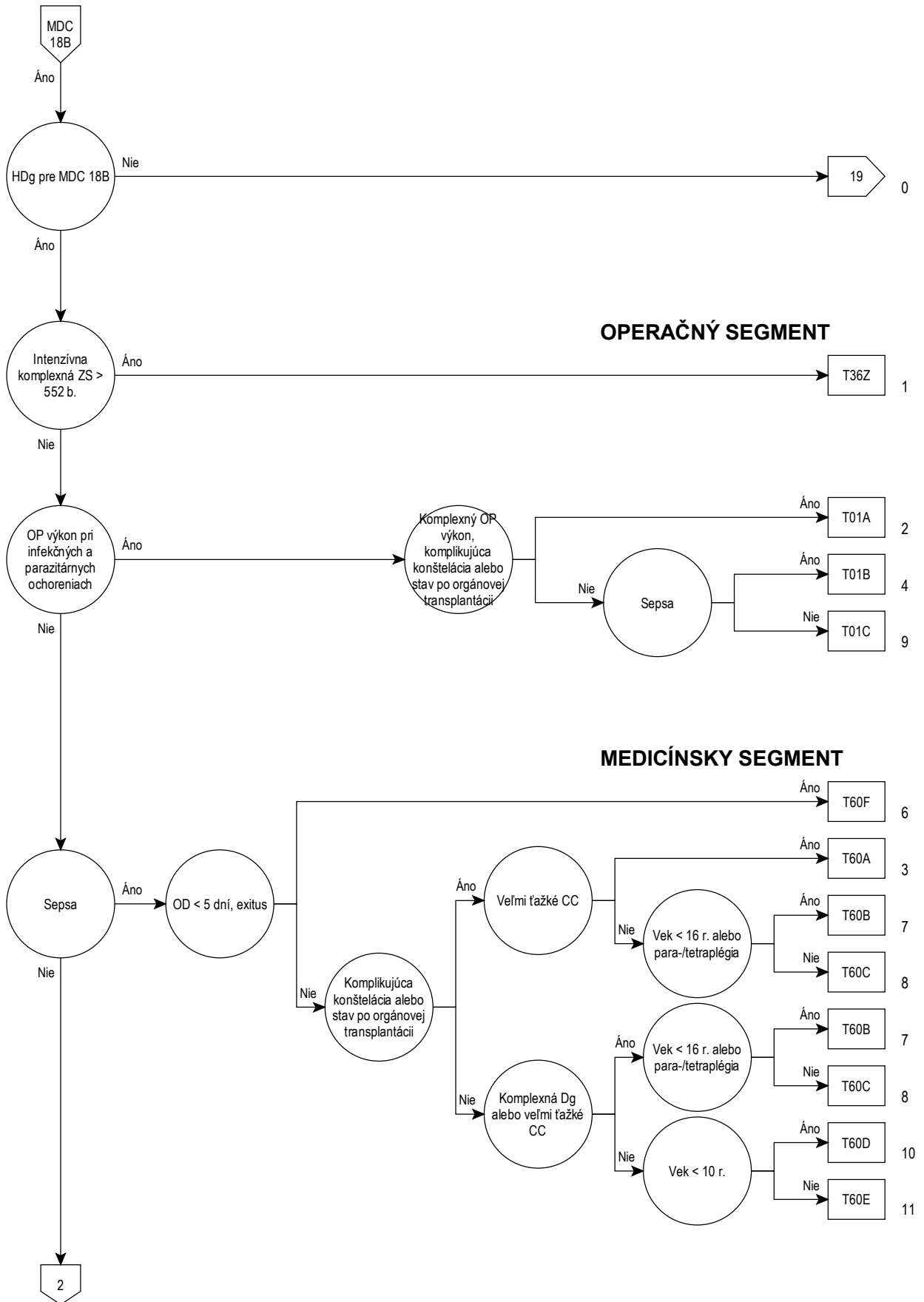

18B

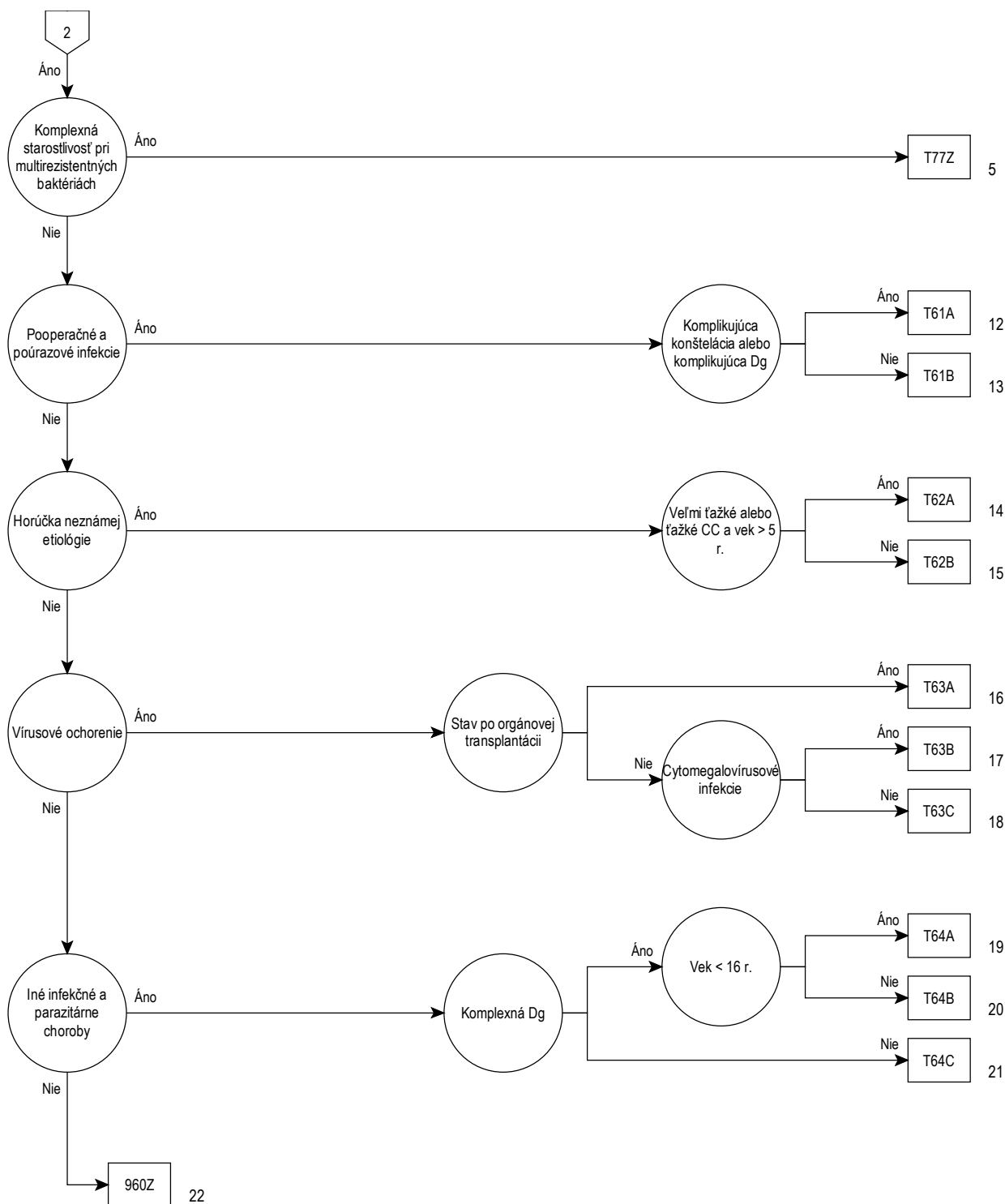

Rozhodovacia logika MDC 18B

HDg v tabuľke MDC18B-0 alebo HDg v tabuľke MDC18B-0 a Komplexná intenzívna ZS > 552 bodov

Hlavná diagnóza pre MDC 18B (MDC18B-0)

A01.0	Brušný týfus	A32.7	Listériová sepsa
A01.1	Paratýfus A	A32.8	Iná forma listeriózy
A01.2	Paratýfus B	A32.9	Listerióza, bližšie neurčená
A01.3	Paratýfus C	A35	Iný tetanus
A01.4	Paratýfus, bližšie neurčený	A36.8	Iná diftéria
A02.1	Salmonelová sepsa	A36.9	Diftéria, bližšie neurčená
A02.2	Lokalizovaná salmonelová infekcia	A38	Scarlatina[Šarlach]
A02.8	Iná salmonelová infekcia, bližšie určená	A39.1	Waterhouseov-Friderichsenov syndróm (E35.1*)
A02.9	Salmonelová infekcia, bližšie neurčená	A39.2	Akútna meningokoková sepsa
A05.1	Botulizmus	A39.3	Chronická meningokoková sepsa
A06.3	Črevný amebóm	A39.4	Meningokoková sepsa, bližšie neurčená
A06.8	Amébová infekcia na iných miestach	A39.8	Iná meningokoková infekcia
A06.9	Bližšie neurčená amebóza	A39.9	Meningokoková infekcia, bližšie neurčená
A20.0	Bubonický mor	A40.0	Sepsa zapríčinená streptokokom zo skupiny A
A20.1	Kožná forma moru	A40.1	Sepsa zapríčinená streptokokom zo skupiny B
A20.7	Septikemická forma moru	A40.2	Sepsa zapríčinená streptokokom zo skupiny D
A20.8	Iná forma moru	A40.3	Sepsa zapríčinená Streptococcus pneumoniae
A20.9	Bližšie neurčený mor	A40.81	Sepsa zapríčinená streptokokom zo skupiny C
A21.0	Ulceroglandulárna tularémia	A40.89	Iná streptokoková sepsa
A21.1	Okuloglandulárna tularémia	A40.9	Sepsa zapríčinená streptokokmi, bližšie neurčená
A21.7	Generalizovaná tularémia	A41.0	Sepsa zapríčinená Staphylococcus aureus
A21.81	Glandulárna tularémia	A41.1	Sepsa zapríčinená iným bližšie určeným stafylokokom
A21.82	Orofaryngeálna tularémia	A41.2	Sepsa zapríčinená bližšie neurčeným stafylokokom
A21.89	Iná forma tularémie	A41.3	Sepsa zapríčinená Haemophilus influenzae
A21.9	Tularémia, bližšie neurčená	A41.4	Sepsa zapríčinená anaeróbnou baktériou
A22.7	Antraxová sepsa	A41.51	Sepsa zapríčinená Escherichia coli[E. coli]
A22.8	Iná forma antraxu	A41.52	Sepsa zapríčinená pseudomonas
A22.9	Antrax, bližšie neurčený	A41.53	Sepsa zapríč. multirezistentnou gramnegat.baktériou
A23.0	Brucelóza zapríčinená Brucella melitensis	A41.58	Sepsa zapríčinená inou gramnegatívnou baktériou
A23.1	Brucelóza zapríčinená Brucella abortus	A41.81	Sepsa zapríč. multirezistentnou grampozit.baktériou
A23.2	Brucelóza zapríčinená Brucella suis	A41.89	Iná sepsa, bližšie určená
A23.3	Brucelóza zapríčinená Brucella canis	A41.9	Sepsa, bližšie neurčená
A23.8	Iná brucelóza	A42.7	Aktinomykotická sepsa
A23.9	Brucelóza, bližšie neurčená	A42.8	Iná forma aktinomykózy
A24.0	Sopľavka	A42.9	Aktinomykóza, bližšie neurčená
A24.1	Akútna alebo fulminantná melioidóza	A43.8	Iná forma nokardiózy
A24.2	Subakútna a chronická melioidóza	A43.9	Nokardióza, bližšie neurčená
A24.3	Iná melioidóza	A44.0	Systémová bartonelóza
A24.4	Melioidóza, bližšie neurčená	A44.1	Kožná a mukokutánná bartonelóza
A25.0	Spirilóza	A44.8	Iná forma bartonelózy
A25.1	Streptobacilóza	A44.9	Bartonelóza, bližšie neurčená
A25.9	Horúčka po uhryznutí potkanom, bližšie neurčená	A48.0	Plynová gangréna
A26.0	Kožný eryzipeloid	A48.3	Syndróm toxického šoku
A26.7	Eryzipelotrixová sepsa	A48.4	Brazílska purpurová horúčka
A26.8	Iná forma eryzipeloidu	A48.8	Iná baktériová choroba, bližšie určená
A26.9	Bližšie neurčený eryzipeloid	A49.0	Stafylokoková infekcia bez bližšieho určenia miesta
A27.0	Leptospiroza zapríčinená Leptospira icterohaemorrhagiae	A49.1	Streptokoková infekcia bez bližšieho určenia miesta
A27.9	Leptospiroza, bližšie neurčená	A49.2	Infekcia haemophilus influenzae na b.n.m.
A28.0	Pasteurelóza	A49.3	Mykoplazmová infekcia bez bližšieho určenia miesta
A28.2	Extraintestinálna yersinióza	A49.8	Iná baktériová infekcia bez bliž. urč. miesta
A28.8	Iná baktériová zoonóza, bliž. určená, nezatriedená inde	A49.9	Bližšie neurčená baktériová infekcia bez bliž. urč. miesta
A28.9	Baktériová zoonóza, bližšie neurčená	A50.0	Včasný vrodený syfilis, symptomatický
A30.0	Neurčená[indeterminate]lepra	A50.1	Včasný vrodený syfilis, latentný
A30.1	Tuberkuloidná lepra	A50.2	Včasný vrodený syfilis, bližšie neurčený
A30.2	Hraničná[borderline]tuberkuloidná lepra	A50.5	Iný neskorý vrodený syfilis, symptomatický
A30.3	Hraničná[borderline]lepra	A50.6	Neskorý vrodený syfilis, latentný
A30.4	Hraničná[borderline]lepromatózna lepra	A50.7	Neskorý vrodený syfilis, bližšie neurčený
A30.5	Lepromatózna lepra	A50.9	Vrodený syfilis, bližšie neurčený
A30.8	Iná forma lepry	A51.2	Primárny syfilis na inom mieste
A30.9	Lepra, bližšie neurčená	A51.4	Iná forma sekundárneho syfilisu
A31.80	Diseminovaná atypická mykobakteriáza	A51.5	Včasný syfilis, latentný
A31.88	Iná infekcia zapríčinená mykobaktériou	A51.9	Včasný syfilis, bližšie neurčený
A31.9	Mykobaktériová infekcia, bližšie neurčená	A52.7	Neskorý syfilis, symptomatický, iná forma
A32.0	Kožná listerióza	A52.8	Neskorý syfilis, latentný

A52.9	Neskorý syfilis, bližšie neurčený	A98.0	Krymsko-konzská hemoragická horúčka
A53.0	Latentný syfilis, bliž. neurč. ako včasný/neskorý	A98.1	Omská hemoragická horúčka
A53.9	Syfilis, bližšie neurčený	A98.2	Horúčka Kyasanurského lesa
A54.8	Iná gonokoková infekcia	A98.3	Choroba zapríčinená vírusom Marburg
A54.9	Gonokoková infekcia, bližšie neurčená	A98.4	Choroba zapríčinená vírusom Ebola
A59.8	Trichomonóza na iných miestach	A98.8	Iná vírusová hemoragická horúčka, bližšie určená
A59.9	Trichomonóza, bližšie neurčená	A99	Vírusová hemoragická horúčka, bližšie neurčená
A65	Nevenerický syfilis	B00.1	Herpetická vezikulárna dermatitída
A66.7	Iné prejavy frambézie	B00.7	Diseminovaná herpetická choroba
A66.8	Latentná frambézia	B00.8	Iná forma herpetickej infekcie
A66.9	Bližšie neurčená frambézia	B01.8	Varicela s inými komplikáciami
A67.2	Pinta, neskoré lézie	B01.9	Varicela bez komplikácií
A67.9	Pinta, bližšie neurčená	B02.7	Diseminovaný zoster
A68.0	Návratná horúčka prenášaná všami	B02.8	Zoster s inými komplikáciami
A68.1	Návratná horúčka prenášaná kliešťami	B03	Kiahne[Variola]
A68.9	Návratná horúčka, bližšie neurčená	B04	Opičie kiahne
A69.21	Lymeská choroba - včasná disemin. infekcia, kožná forma	B05.4	Osýpky s črevnými komplikáciami
A69.22	Lymeská choroba - včasná neuroborelióza	B05.8	Osýpky s inými komplikáciami
A69.23	Lymeská karditída	B05.9	Osýpky bez komplikácií
A69.24	Lymeská artritída	B06.8	Ružienka s inými komplikáciami
A69.25	Lymeská choroba - očná forma	B06.9	Ružienka bez komplikácií
A69.26	Lymeská choroba - chronická neuroborelióza	B08.0	Iné ortopoxvírusové infekcie
A69.27	Lymeská choroba - Acrodermatitis chronica atroficans	B08.2	Exanthema subitum[Šiesta choroba]
A69.29	Iná Lymeská choroba	B08.3	Erythema infectiosum[Piata choroba]
A69.8	Iná infekcia zapríčinená spirochétami, bliž. urč.	B08.4	Enterovírusová vezikulárna stomatitída s exantémom
A69.9	Infekcia zapríčinená spirochétami, bliž. neurč.	B08.8	Iná vírusová infekcia charakter. postih. kože a sliznic, b.u.
A74.81	Chlamýdiová dilatčná kardiomyopatia	B09	Vírusová infekcia charakterizov. postih. kože a sliznic, b.n.
A74.82	Chlamýdiová myokarditída	B25.1	Cytomegalovírusová hepatitída(K77.0*)
A74.83	Chlamýdiová endokarditída	B25.2	Cytomegalovírusová pankreatitída(K87.1*)
A74.84	Chlamýdiová artritída	B25.80	Cytomegalovírusová infekcia tráviacej trubice
A74.89	Iná chlamýdiová choroba	B25.88	Iná cytomegalovírusová choroba
A74.9	Chlamýdiová infekcia, bližšie neurčená	B25.9	Cytomegalovírusová choroba, bližšie neurčená
A75.0	Škvritý tyfus prenášaný všami zaprič. Rickettsia prowazeki	B26.8	Parotitída s inými komplikáciami
A75.1	Návratný škvritý tyfus[Brillova choroba]	B26.9	Parotitída bez komplikácií
A75.2	Škvritý tyfus, zapríčinený Rickettsia typhi	B27.0	Mononukleóza zapríčinená gamma - Herpes vírusom
A75.3	Škvritý tyfus, zapríčinený Rickettsia tsutsugamushi	B27.1	Cytomegalovírusová mononukleóza
A75.9	Škvritý tyfus, bližšie neurčený	B27.8	Iná infekčná mononukleóza
A77.0	Škvritá horúčka zapríčinená Rickettsia rickettsii	B27.9	Infekčná mononukleóza, bližšie neurčená
A77.1	Škvritá horúčka zapríčinená Rickettsia conorii	B33.1	Choroba Ross River
A77.2	Škvritá horúčka zapríčinená Rickettsia sibirica	B33.3	Retrovírusová infekcia, nezatriedená inde
A77.3	Škvritá horúčka zapríčinená Rickettsia australis	B33.4	Hantavírusový pulmonálny(kardiopulmonálny)synd.
A77.8	Iná škvritá horúčka	B33.8	Iná vírusová choroba, bližšie určená
A77.9	Škvritá horúčka, bližšie neurčená	B34.0	Adenovírusová infekcia bez bližšieho určenia miesta
A78	Q-horúčka	B34.1	Enterovírusová infekcia bez bliž. urč. miesta
A79.0	Volynská(zákopová)horúčka	B34.2	Koronavírusová infekcia bez bliž. urč. miesta
A79.1	Riketsiové kiahne zapríčinené Rickettsia akari	B34.3	Parvovírusová infekcia bez bliž. urč. miesta
A79.8	Iná riketsiáza, bližšie určená	B34.4	Papovavírusová infekcia bez bliž. urč. miesta
A79.9	Riketsiáza, bližšie neurčená	B34.8	Iná vírusová infekcia bez bliž. urč. miesta
A80.4	Akútna neparalytická poliomyelitída	B34.9	Bližšie neurčená vírusová infekcia, bez bliž. urč. miesta
A90	Horúčka dengue[klasická dengue]	B37.7	Kandidová sepsa
A91	Hemoragická horúčka dengue	B37.88	Kandidóza na iných miestach
A92.0	Vírusová choroba Chikungunya	B37.9	Kandidóza, bližšie neurčená
A92.1	Horúčka O'nyong-nyong	B38.7	Diseminovaná kokcidioidomykóza
A92.3	Horúčka Západného Nilu	B38.8	Iná forma kokcidioidomykózy
A92.4	Horúčka Riftského údolia	B38.9	Kokcidioidomykóza, bližšie neurčená
A92.8	Iná vírusová horúčka prenášaná komármi, bliž. urč.	B39.3	Diseminovaná histoplazmóza zaprič. Histoplasma capsulatum
A92.9	Vírusová horúčka prenášaná komármi, bliž. neurč.	B39.4	Histoplazmóza zaprič. Histoplasma capsulatum, bliž. neurč.
A93.0	Choroba zapríčinená vírusom Oropouche	B39.5	Histoplazmóza zapríčinená Histoplasma duboisii
A93.1	Horúčka papatačí(prenášaná komármi phlebotomus papatasi)	B39.9	Histoplazmóza, bližšie neurčená
A93.2	Koloradská kliešťová horúčka	B40.3	Blastomykóza kože
A93.8	Iná vírusová horúčka prenášaná článkonožcami, bliž. urč.	B40.7	Diseminovaná blastomykóza
A94	Vírusová horúčka prenášaná článkonožcami, bliž. neur.	B40.8	Iná forma blastomykózy
A95.0	Žltá zimnica, lesný typ	B40.9	Blastomykóza, bližšie neurčená
A95.1	Žltá zimnica, mestský typ	B41.0	Parakokcidioidomykóza pľúc
A95.9	Žltá zimnica, bližšie neurčená	B41.7	Diseminovaná parakokcidioidomykóza
A96.0	Hemoragická horúčka zapríčinená vírusom Junin	B41.8	Iná forma parakokcidioidomykózy
A96.1	Hemoragická horúčka zapríčinená vírusom Machupo	B41.9	Parakokcidioidomykóza, bližšie neurčená
A96.2	Horúčka Lassa	B42.1	Lymfokutánná sporotrichóza
A96.8	Iná arenavírusová hemoragická horúčka	B42.7	Diseminovaná sporotrichóza
A96.9	Arenavírusová hemoragická horúčka, bližšie neurčená	B42.8	Iná forma sporotrichózy

B42.9	Sporotrichóza, bližšie neurčená	B67.7	Alveolová echinok. zaprič. Echinococ. multilocul., bliž. neurč.
B43.0	Chromomykóza kože	B67.9	Iná echinokokóza, bližšie neurčená
B43.1	Chromomykotický absces mozgu	B72	Drakunkulóza
B43.2	Chromomykotický absces a cysta podkožia	B73	Onchocerkóza
B43.8	Iná forma chromomykózy	B74.0	Filarióza zapríčinená Wuchereria bancrofti
B43.9	Chromomykóza, bližšie neurčená	B74.1	Filarióza zapríčinená Brugia malayi
B44.2	Aspergilóza tonzil	B74.2	Filarióza zapríčinená Brugia timori
B44.7	Diseminovaná aspergilóza	B74.3	Loióza
B44.8	Iná forma aspergilózy	B74.4	Mansonióza
B44.9	Aspergilóza, bližšie neurčená	B74.8	Iná filarióza
B45.2	Kryptokokóza kože	B74.9	Filarióza, bližšie neurčená
B45.3	Kryptokokóza kostí	B75	Trichinelóza
B45.7	Diseminovaná kryptokokóza	B81.4	Zmiešaná črevná helmintóza
B45.8	Iná forma kryptokokózy	B83.0	Viscerálna larva migrans
B45.9	Kryptokokóza, bližšie neurčená	B83.1	Gnatostomóza
B46.2	Mukormykóza tráviacej trubice	B83.2	Angiostrongylóza zaprič. Parastromylus cantonensis
B46.3	Mukormykóza kože	B83.3	Syngamidóza
B46.4	Diseminovaná mukormykóza	B83.4	Vnútná hirudinóza
B46.5	Mukormykóza, bližšie neurčená	B83.8	Iná helmintóza, bližšie určená
B46.8	Iná zygomykóza	B83.9	Helmintóza, bližšie neurčená
B46.9	Zygomykóza, bližšie neurčená	B88.8	Iné zamorenie, bližšie určenými ektoparazitmi
B47.0	Eumycetóm	B89	Parazitová choroba, bližšie neurčená
B47.1	Aktinomycetóm	B90.8	Následky tuberkulózy iných orgánov
B47.9	Mycetóm, bližšie neurčený	B92	Následky lepy
B48.0	Lobomykóza	B94.2	Následky vírusovej hepatitídy
B48.1	Rinosporidióza	B94.8	Následky iných. bliž. urč. infekčných a parazitových chorôb
B48.2	Allescheriáza	B94.9	Následky bliž. neurč. infekčných/parazitových chorôb
B48.3	Geotrichóza	B95.0	Streptokok skupiny A ako príčina chorôb zatried. inde
B48.4	Penicilóza	B95.1	Streptokok skupiny B ako príčina chorôb zatried. inde
B48.7	Mykóza zapríčinená oportunistickým patogénom	B95.2	Streptokok skupiny D ako príčina chorôb zatried. inde
B48.8	Iná mykóza, bližšie určená	B95.3	Streptococcus pneumoniae ako príčina chorôb zatried. inde
B49	Mykóza, bližšie neurčená	B95.41	Streptokok skupiny C ako príčina chorôb zatried. inde
B50.8	Iná ťažká a kompl. malária zaprič. Plasmodium falciparum	B95.42	Streptokok skupiny G ako príčina chorôb zatried. inde
B50.9	Malária zapríčinená Plasmodium falciparum, b.n.	B95.48	Iný streptokok, bliž. urč. ako príčina chorôb zatried. inde
B51.0	Malária zapríčinená Plasmodium vivax s ruptúrou sleziny	B95.5	Streptokok, bliž. neurč., ako príčina chorôb zatried. inde
B51.8	Malária zapríčinená Plasmodium vivax s i. kompl.	B95.6	Staphylococcus aureus ako príčina chorôb zatried. inde
B51.9	Malária zapríčinená Plasmodium vivax bez kompl.	B95.7	Iný stafylokok ako príčina chorôb zatriedených inde
B52.0	Malária zapríčinená Plasmodium malariae s nefropatiou	B95.8	Stafylokok, bliž. neurč., ako príčina chorôb zatried. inde
B52.8	Malária zapríčinená Plasmodium malariae s i. kompl.	B95.90	Iný grampozit. aerób. mikroorganiz. bliž. urč., ako príč. chor. z. i.
B52.9	Malária zapríčinená Plasmodium malariae bez kompl.	B95.91	Iný grampozit. aerób. nesporul. mikroorg. bl. ur. ako príč. chor. z. i.
B53.0	Malária zapríčinená Plasmodium ovale	B96.0	Mykoplasma a ureaplasma ako príčina chorôb zatried. inde
B53.1	Malária zapríčinená opíčimi plazmódiami	B96.2	Escherichia coli a iné Enterobact. ako príčina chor. zatried. i.
B53.8	Iná parazitologicky potvrdená malária, nezatriedená. inde	B96.3	Haemophilus a Moraxella ako príčina chorôb zatried. inde
B54	Malária, bližšie neurčená	B96.5	Pseudomonas a iná neferment. baktéria ako príč. chorôb. z. i.
B55.0	Viscerálna leišmanióza	B96.6	Bacteroides fragilis a i. gramneg. anaerób. bak. príč. chor. z. i.
B55.9	Leišmanióza, bližšie neurčená	B96.7	Clostridium perfringens a i. grampoz. anaer. bakt. príč. chor. z. i.
B56.0	Gambijská trypanozomóza	B96.8	Iná baktéria, bliž. urč., ako príčina chorôb zatriedených inde
B56.1	Rodézská trypanozomóza	B97.0	Adenovírus ako príčina chorôb zatriedených inde
B56.9	Africká trypanozomóza, bližšie neurčená	B97.1	Enterovírus ako príčina chorôb zatriedených inde
B57.1	Akútna Chagasova choroba bez postihnutia srdca	B97.2	Koronavírus ako príčina chorôb zatriedených inde
B57.3	Chagasova choroba (chron.) s postih. tráviac. sústavy	B97.3	Retrovirus ako príčina chorôb zatriedených inde
B57.4	Chagasova choroba (chron.) s postih. nervovej sústavy	B97.4	Respiračný syncytiálny vírus ako príč. chorôb zatried. i.
B57.5	Chagasova choroba (chron.) s postih. iných orgánov	B97.5	Reovírus ako príčina chorôb zatriedených inde
B58.8	Toxoplazmóza s postihnutím iných orgánov	B97.6	Parvovírus ako príčina chorôb zatriedených inde
B58.9	Toxoplazmóza, bližšie neurčená	B97.7	Papilomavírus ako príčina chorôb zatriedených inde
B60.0	Babezióza	B97.8	Iný vírus ako príčina chorôb zatriedených inde
B60.1	Akantamebóza	B98.0	Helicobacter pylori ako príčina chorôb zatried. inde
B60.2	Naeglerióza	B98.1	Vibrio vulnificus ako príčina chorôb. z. ied. inde
B60.8	Iná protozoárna choroba, bližšie určená	B99	Iná infekčná choroba, bližšie neurčená
B64	Protozoárna choroba, bližšie neurčená	J10.8	Chrípka zaprič. i. identifikov. vírus. chrípky s i. prej.
B65.2	Schistozomóza zapríčinená Schistosoma japonicum	J11.8	Chrípka zaprič. neidentifikov. vírusom s i. prejavmi
B65.8	Iné schistozomózy	K23.1	Megaeozofág pri Chagasovej chorobe (B57.3†)
B65.9	Schistozomóza, bližšie neurčená	L94.6	Ainhum
B66.2	Dikrocelióza	M03.00	Artritída po meningokok. inf. na viac. m.
B66.8	Iná infekcia motolicou, bližšie určená	M03.01	Artritída po meningokok. inf. v obl. pleca
B66.9	Infekcia motolicou, bližšie neurčená	M03.02	Artritída po meningokok. inf. v obl. nadlaktia
B67.2	Cystická echinokokóza kostí zaprič. Echinococcus granulosus	M03.03	Artritída po meningokok. inf. v obl. predlak.
B67.3	Cystická echinok. zaprič. Echinoc. granul. na viac. a i. miestach	M03.04	Artritída po meningokok. inf. v obl. ruk
B67.4	Cystická echinok. zaprič. Echinoc. granulosus, bliž. neurč.	M03.05	Artritída po meningokok. inf. v obl. panvy a stehna
B67.6	Alveolová echinok. zaprič. Echinococ. multilocul. na viac. m.	M03.06	Artritída po meningokok. inf. v obl. predkol.

M03.07	Artritída po meningokok.inf.v obl.čl.a nohy	R57.2	Septický šok
M03.08	Artritída po meningokok.inf.na i.mieste	R57.8	Iný šok
M03.09	Artritída po meningokok.inf.na n.mieste	R65.0	SIRS infekčného pôvodu bez orgánového zlyh.
M03.10	Poinfekčná artritída pri syfilise na viac.miestach	R65.1	SIRS infekčnej genézy s orgánovým zlyh.
M03.11	Poinfekčná artritída pri syfilise v obl.pleca	R65.2	SIRS neinfekčnej genézy bez orgánového zlyh.
M03.12	Poinfekčná artritída pri syfilise v obl.nadlaktia	R65.3	SIRS neinfekčnej genézy s orgánovým zlyh.
M03.13	Poinfekčná artritída pri syfilise v obl.predlak.	R65.9	Syndróm systémovej zápalovej odpovede (SIRS),bliž.neurč.
M03.14	Poinfekčná artritída pri syfilise v obl.ruky	T79.3	Pouřazová infekcia rany,nezatriedená inde
M03.15	Poinfekčná artritída pri syfilise v obl.panvy a stehna	T80.2	Infekcia po infúzii,transfúzii a liečebnej injekcii
M03.16	Poinfekčná artritída pri syfilise v obl.predkol.	T81.4	Infekcia po výkone,nezatriedená inde
M03.17	Poinfekčná artritída pri syfilise v obl.čl. a nohy	T88.0	Infekcia po imunizácii
M03.18	Poinfekčná artritída pri syfilise na i.mieste	U69.20	Sek.klas.na o.epid.ú.:chrípka A/H1N1,pandémia 2009
M03.19	Poinfekčná artritída pri syfilise miesto bliž.neurč.	U69.21	Sek.klas.na o.epid.ú.:chrípka A/H5N1,epidémia
P35.1	Vrodená cytomegalovírusová infekcia	U80.0	Staph.aur.rez.na OXA,glp.ATB,chin.,streptogr./oxazolid.
P35.2	Vrodená infekcia vírusom herpes simplex	U80.1	Str.pn.rez.na PNC,OXA,makrolid.ATB,oxazolid./streptogr.
P35.8	Iná vrodená vírusová choroba	U80.2	Ent.faecalis rez.na glp.ATB,oxazolid.streptogr./v.úr.amg.rez.
P35.9	Vrodená vírusová choroba,bližšie neurčená	U80.3	Ent.faecium rez.na glp.ATB,oxazolid.,streptogr./v.úr.amg.rez.
P37.0	Vrodená tuberkulóza	U80.4	Esch.klebs.prot.rez.chin.karbap.amik./dok.rez.vš.btl.ATB
P37.1	Vrodená toxoplazmóza	U80.5	Enterobacter,citrobacter a serratia rez.-karbap.,chin./amik.
P37.2	Novorodenecká (diseminovaná) listerióza	U80.6	Ps.aer.a i.non-ferm.p.rez.karbap.chin.amik.ceft./pip.s tazob.
P37.3	Vrodená malária plasmodium falciparum	U80.7	Burkh.a stenotroph.rez.-chin.,amik.,ceft.,pip.s tazob./CTM
P37.4	Iná vrodená malária	U81	Pôvodca s mutirezistenciou na antibiotiká
P37.8	Iná vrodená infekčná a parazit.choroba,b.u.	U82.0	Myc.tbc s rez.pr.jed./viac.antituberk.prv.radu
P37.9	Vrod.infekčná/parazitová choroba,b.n.	U82.1	Multirezistentná tuberkulóza [MDR-TB]
R50.2	Horúčka zapríčinená liekmi	U82.2	Atyp.mykobakt./nocardia s rez.na jed./viac.liek.prv.radu
R50.80	Horúčka neznámeho pôvodu	U83	Kandida s rezistenciou na flukonazol/vorikonazol
R50.88	Iná horúčka,bližšie určená	U84	Herpesvírusy s rezistenciou na virostatiká
R50.9	Horúčka,bližšie neurčená	Z21	Bezprízn.stav inf.HIV (vír.ludského imunodef.)
R57.1	Hypovolemický šok		

ADRG T01 OP výkon pri infekčných a parazitových ochoreniach

GENOR

DRG T01A OP výkon pri infekčných a parazitových ochoreniach s komplexným OP výkonom, komplikujúcou konšteláciou, alebo pri stave po orgánovej transplantácii

Komplexné OP-výkony alebo VDg v tabuľke T01-1 alebo Komplikujúce konštelácie I

DRG T01B OP výkon pri infekčných a parazitových ochoreniach bez komplexného OP výkonu, bez komplikujúcej konštelácie okrem stavu po orgánovej transplantácii, pri sepe

HDg v tabuľke T01-2

DRG T01C OP výkon pri infekčných a parazitových ochoreniach bez komplexného OP výkonu, bez komplikujúcej konštelácie, okrem stavu po orgánovej transplantácii, okrem sepsy**Vedľajšia diagnóza T01-1**

Z94.0	Stav po transplantácii obličky	Z94.80	Stav po traspl.krvotv.(kmeň.)bun.,bez súč.imunosupr.
Z94.1	Stav po transplantácii srdca	Z94.81	Stav po traspl.krvotv.(kmeň.)bun.,so súč.imunosupr.
Z94.2	Stav po transplantácii pľúc	Z94.82	Stav po transplantácii pankreasu
Z94.3	Stav po transplantácii srdca a pľúc	Z94.83	Stav po transplantácii obličky a pankreasu
Z94.4	Stav po transplantácii pečene	Z94.88	Stav po transplantácii iného orgánu alebo tkaniva

Hlavná diagnóza T01-2

A01.0	Brušný týfus	A26.7	Eryzipelotrixová sepsa
A01.1	Paratýfus A	A27.0	Leptospiroza zapríčinená Leptospira icterohaemorrhagiae
A01.2	Paratýfus B	A32.7	Listériová sepsa
A01.3	Paratýfus C	A39.1	Waterhouseov-Friderichsenov syndróm (E35.1*)
A02.1	Salmonelová sepsa	A39.2	Akútna meningokoková sepsa
A20.7	Septikemická forma moru	A39.3	Chronická meningokoková sepsa
A21.7	Generalizovaná tularémia	A39.4	Meningokoková sepsa,bližšie neurčená
A22.7	Antraxová sepsa	A39.8	Iná meningokoková infekcia
A24.0	Soplavka	A39.9	Meningokoková infekcia,bližšie neurčená
A24.1	Akútna alebo fulminantná melioidóza	A40.0	Sepsa zapríčinená streptokokom zo skupiny A

A40.1	Sepsa zapríčinená streptokokom zo skupiny B	A48.3	Syndróm toxického šoku
A40.2	Sepsa zapríčinená streptokokom zo skupiny D	A78	Q-horúčka
A40.3	Sepsa zapríčinená Streptococcus pneumoniae	B00.7	Diseminovaná herpetická choroba
A40.81	Sepsa zapríčinená streptokokom zo skupiny C	B37.7	Kandidová sepsa
A40.89	Iná streptokoková sepsa	B38.7	Diseminovaná kokcidioidomykóza
A40.9	Sepsa zapríčinená streptokokmi, bližšie neurčená	B39.3	Diseminovaná histoplazmóza zapríč. Histoplasma capsulatum
A41.0	Sepsa zapríčinená Staphylococcus aureus	B41.7	Diseminovaná parakokcidioidomykóza
A41.1	Sepsa zapríčinená iným bližšie určeným stafylokokom	B42.7	Diseminovaná sporotrichóza
A41.2	Sepsa zapríčinená bližšie neurčeným stafylokokom	B44.7	Diseminovaná aspergilóza
A41.3	Sepsa zapríčinená Haemophilus influenzae	B45.7	Diseminovaná kryptokokóza
A41.4	Sepsa zapríčinená anaeróbnou baktériou	B46.4	Diseminovaná mukormykóza
A41.51	Sepsa zapríčinená Escherichia coli[E. coli]	B50.8	Iná ťažká a kompl.malária zapríč. Plasmodium falciparum
A41.52	Sepsa zapríčinená pseudomonas	B51.0	Malária zapríčinená Plasmodium vivax s ruptúrou sleziny
A41.53	Sepsa zapríč. multirezistentnou gramnegat.baktériou	B52.8	Malária zapríčinená Plasmodium malariae s i.kompl.
A41.58	Sepsa zapríčinená inou gramnegatívnou baktériou	B55.0	Viscerálna leišmanióza
A41.81	Sepsa zapríč. multirezistentnou grampozit.baktériou	P35.2	Vrodená infekcia vírusom herpes simplex
A41.89	Iná sepsa, bližšie určená	P37.2	Novorodenecká (diseminovaná) listerióza
A41.9	Sepsa, bližšie neurčená	R57.1	Hypovolemický šok
A42.7	Aktinomykotická sepsa	R57.2	Septický šok
A44.0	Systémová bartonelóza	R57.8	Iný šok
A48.0	Plynová gangréna		

ADRG T36**Komplexná intenzívna ZS > 552 bodov pri infekčných a parazitových ochoreniach**

Komplexná intenzívna ZS > 552 bodov

DRG T36Z**Komplexná intenzívna ZS > 552 bodov pri infekčných a parazitových ochoreniach****ADRG T60****Sepsa**

HDg v tabuľke T01-2

DRG T60A**Sepsa s komplikujúcou konšteláciou alebo pri stave po orgánovej transplantácii, s veľmi ťažkými CC**(Komplikujúce konštelácie I alebo VDg v tabuľke T01-1) a (ľubovoľná hodnota pre Dôvod prepustenia alebo Ošetrovacia doba \geq 5 d.) a PCCL > 3**DRG T60B****Sepsa s komplikuj. konšt., alebo pri stave po orgán. transpl., bez v. ťažk. CC, vek < 16 r. alebo s para/tetraplégiou alebo bez komplikujúcej konšt., okrem stavu po orgán. transpl., s komplikuj. Dg, alebo v. ťažk. CC, vek < 16 r. alebo s para/tetraplégiou**

(Komplikujúce konštelácie I alebo VDg v tabuľke T01-1) a (Vek < 16 r. alebo VDg v tabuľke T60-1) alebo (HDg v tabuľke T60-2 alebo PCCL > 3) a (Vek < 16 r. alebo VDg v tabuľke T60-1)

DRG T60C**Sepsa s komplikuj. konšt., alebo pri stave po orgán. transpl., bez v. ťažk. CC, vek > 15 r. alebo bez para/tetraplégie, alebo bez komplikuj. konšt., okrem stavu po orgán. transpl., s komplikuj. Dg, alebo v. t. CC, vek > 15 r. alebo bez para/tetraplégie**

Komplikujúce konštelácie I alebo VDg v tabuľke T01-1 alebo HDg v tabuľke T60-2 alebo PCCL > 3

DRG T60D**Sepsa bez komplikujúcej konštelácie, okrem stavu po orgánovej transplantácii, bez komplexnej diagnózy, bez veľmi ťažkých CC, vek < 10 rokov**

Vek < 10 r.

DRG T60E**Sepsa bez komplikujúcej konštelácie, okrem stavu po orgánovej transplantácii, bez komplexnej diagnózy, bez veľmi ťažkých CC, vek > 9 rokov****DRG T60F****Sepsa, úmrtie do 5 dní po prijatí**

Dôvod prepustenia je (Zomrel (pitvaný) (6) alebo Zomrel (nepitvaný) (7)) a Ošetrovacia doba < 5 d.

Hlavná diagnóza T01-2

Pozri stranu 78.

Vedľajšia diagnóza T01-1

Pozri stranu 78.

Vedľajšia diagnóza T60-1

G04.1	Tropická spastická paraplégia	G82.42	Spast.tetrap.a tetrapl.chron.komplet.prieč.poš.miechy
G82.02	Chabá parapar.a parapl.,chron.komplet.prieč.pošk.miechy	G82.43	Spast.tetrap.a tetrapl.chron.nekomplet.prieč.poš.miechy
G82.03	Chabá parapar.a parapl.,chron.nekomplet.prieč.pošk.miechy	G82.49	Spastická tetraparéza a tetraplégia,blíž.neurč.
G82.09	Chabá paraparéza a paraplégia,blížšie neurčená	G82.52	Tetrapar.a tetrapl.b.n.chron.komplet.prieč.poš.miechy
G82.12	Spast.parapar.a parapl.,chron.komplet.prieč.poš.miechy	G82.53	Tetrapar.a tetrapl.b.n.chron.nekomplet.prieč.poš.miechy
G82.13	Spast.parapar.a parapl.,chron.nekomplet.prieč.poš.miechy	G82.59	Tetraparéza a tetraplégia, bližšie neurčená
G82.19	Spastická paraparéza a paraplégia,blížšie neurčená	G95.1	Cievna myelopatia
G82.22	Parapar.a parapl.blíž.neu.chron.komplet.prieč.poš.miechy	G95.2	Kompresia miechy,blížšie neurčená
G82.23	Parapar.a parapl.blíž.neu.chron.nekomplet.prieč.poš.miechy	G95.80	Obrna moč.mechúcha pri poškodení horného motoneurónu
G82.29	Paraparéza a paraplégia,blížšie neurčená	G95.81	Obrna moč mechúra pri poškodení dolného motoneurónu
G82.32	Chabá tetrap.a tetrapl.chron.komplet.prieč.poš.miechy	G95.88	Iná choroba miechy,blížšie určená
G82.33	Chabá tetrap.a tetrapl.chron.nekomplet.prieč.poš.miechy	G95.9	Choroba miechy,blížšie neurčená
G82.39	Chabá tetraparéza a tetraplégia, bližšie neurčená	P11.51	Pôrodné poran.chrbtice a miechy s chron.ochrutím

Hlavná diagnóza T60-2

A27.0	Leptospiróza zapríčinená Leptospira icterohaemorrhagiae	B37.7	Kandidová sepsa
A39.1	Waterhouseov-Friderichsenov syndróm (E35.1*)	B38.7	Diseminovaná kokcioidomykóza
A39.2	Akútna meningokoková sepsa	B39.3	Diseminovaná histoplazmóza zapríč.Histoplasma capsulatum
A39.3	Chronická meningokoková sepsa	B41.7	Diseminovaná parakokcioidomykóza
A39.4	Meningokoková sepsa,blížšie neurčená	B42.7	Diseminovaná sporotrichóza
A39.8	Iná meningokoková infekcia	B44.7	Diseminovaná aspergilóza
A39.9	Meningokoková infekcia,blížšie neurčená	B45.7	Diseminovaná kryptokokóza
A42.7	Aktinomykotická sepsa	B46.4	Diseminovaná mukormykóza
A78	Q-horúčka	B55.0	Viscerálna leishmanióza

ADRG T61 Pooperačné a potraumatické infekcie

HDg v tabuľke T61-1

DRG T61A Pooperačné a potraumatické infekcie s komplikujúcou konšteláciou alebo komplikujúcou diagnózou

Komplikujúce konštelácie I alebo VDg v tabuľke T01-1 alebo VDg v tabuľke T61-2

DRG T61B Pooperačné a potraumatické infekcie bez komplikujúcej konštelácie bez komplikujúcej diagnózy**Hlavná diagnóza T61-1**

T79.3	Pourazová infekcia rany,nezatriedená inde	T81.4	Infekcia po výkone,nezatriedená inde
-------	---	-------	--------------------------------------

Vedľajšia diagnóza T01-1

Pozri stranu 78.

Vedľajšia diagnóza T61-2

A01.0	Brušný týfus	A26.7	Eryzipelotrixová sepsa
A01.1	Paratýfus A	A27.0	Leptospiróza zapríčinená Leptospira icterohaemorrhagiae
A01.2	Paratýfus B	A32.7	Listériová sepsa
A01.3	Paratýfus C	A39.1	Waterhouseov-Friderichsenov syndróm (E35.1*)
A02.1	Salmonelová sepsa	A39.2	Akútna meningokoková sepsa
A20.7	Septikemická forma moru	A39.3	Chronická meningokoková sepsa
A21.7	Generalizovaná tularémia	A39.4	Meningokoková sepsa,blížšie neurčená
A22.7	Antraxová sepsa	A39.8	Iná meningokoková infekcia
A24.0	Sopľavka	A39.9	Meningokoková infekcia,blížšie neurčená
A24.1	Akútna alebo fulminantná melioidóza	A40.0	Sepsa zapríčinená streptokokom zo skupiny A

A40.1	Sepsa zapríčinená streptokokom zo skupiny B	B42.7	Diseminovaná sporotrichóza
A40.2	Sepsa zapríčinená streptokokom zo skupiny D	B44.7	Diseminovaná aspergíóza
A40.3	Sepsa zapríčinená Streptococcus pneumoniae	B45.7	Diseminovaná kryptokokóza
A40.81	Sepsa zapríčinená streptokokom zo skupiny C	B46.4	Diseminovaná mukormykóza
A40.89	Iná streptokoková sepsa	B50.8	Iná ťažká a kompl.malária zapríč.Plasmodium falciparum
A40.9	Sepsa zapríčinená streptokokmi, bližšie neurčená	B51.0	Malária zapríčinená Plasmodium vivax s ruptúrou sleziny
A41.0	Sepsa zapríčinená Staphylococcus aureus	B52.8	Malária zapríčinená Plasmodium malariae s i.kompl.
A41.1	Sepsa zapríčinená iným bližšie určeným stafylokokom	B55.0	Viscerálna leišmanióza
A41.2	Sepsa zapríčinená bližšie neurčeným stafylokokom	M03.00	Artritída po meningokok.inf.na viac.m.
A41.3	Sepsa zapríčinená Haemophilus influenzae	M03.01	Artritída po meningokok.inf.v obl.pleca
A41.4	Sepsa zapríčinená anaeróbnou baktériou	M03.02	Artritída po meningokok.inf.v obl.nadlaktia
A41.51	Sepsa zapríčinená Escherichia coli[E. coli]	M03.03	Artritída po meningokok.inf.v obl.predlak.
A41.52	Sepsa zapríčinená pseudomonas	M03.04	Artritída po meningokok.inf.v obl.ruk
A41.53	Sepsa zapríč. multirezistentnou gramnegat.baktériou	M03.05	Artritída po meningokok.inf.v obl.panvy a stehna
A41.58	Sepsa zapríčinená inou gramnegatívnou baktériou	M03.06	Artritída po meningokok.inf.v obl.predkol.
A41.81	Sepsa zapríč. multirezistentnou grampozit.baktériou	M03.07	Artritída po meningokok.inf.v obl.čl.a nohy
A41.89	Iná sepsa, bližšie určená	M03.08	Artritída po meningokok.inf.na l.mieste
A41.9	Sepsa, bližšie neurčená	M03.09	Artritída po meningokok.inf.na n.mieste
A42.7	Aktinomykotická sepsa	P35.2	Vrodená infekcia vírusom herpes simplex
A44.0	Systémová bartonelóza	P37.2	Novorodenecká (diseminovaná) listerióza
A48.0	Plynová gangréna	R57.1	Hypovolemický šok
A48.3	Syndróm toxického šoku	R57.2	Septický šok
A78	Q-horúčka	R57.8	Iný šok
B00.7	Diseminovaná herpetická choroba	R65.0	SIRS infekčného pôvodu bez orgánového zlyh.
B37.7	Kandidová sepsa	R65.1	SIRS infekčnej genézy s orgánovým zlyh.
B38.7	Diseminovaná kokcioidomykóza	R65.2	SIRS neinfekčnej genézy bez orgánového zlyh.
B39.3	Diseminovaná histoplazmóza zapríč.Histoplasma capsulatum	R65.3	SIRS neinfekčnej genézy s orgánovým zlyh.
B41.7	Diseminovaná parakokcioidomykóza	R65.9	Syndróm systémovej zápalovej odpovede (SIRS), bliž. neurč.

ADRG T62**Horúčka neznámeho pôvodu**

HDg v tabuľke T62-1

DRG T62A**Horúčka neznámeho pôvodu s veľmi ťažkými CC, vek > 5 rokov**

Vek > 5 r. a PCCL > 2

DRG T62B**Horúčka neznámeho pôvodu bez veľmi ťažkých alebo ťažkých CC, vek < 6 rokov****Hlavná diagnóza T62-1**

R50.2	Horúčka zapríčinená liekmi	R50.88	Iná horúčka, bližšie určená
R50.80	Horúčka neznámeho pôvodu	R50.9	Horúčka, bližšie neurčená

ADRG T63**Vírusové ochorenie**

HDg v tabuľke T63-1

DRG T63A**Vírusové ochorenie pri stave po orgánovej transplantácii**

VDg v tabuľke T01-1

DRG T63B**Vírusové ochorenie pri infekcii s cytomegalovírusom okrem stavu po orgánovej transplantácii**

HDg v tabuľke T63-2

DRG T63C**Iné vírusové ochorenia****Hlavná diagnóza T63-1**

A74.81	Chlamýdiová dilatčná kardiomyopatia	A74.84	Chlamýdiová artritída
A74.82	Chlamýdiová myokarditída	A74.89	Iná chlamýdiová choroba
A74.83	Chlamýdiová endokarditída	A74.9	Chlamýdiová infekcia, bližšie neurčená

A80.4	Akútna neparalytická poliomyelitída	B05.4	Osýpky s črevnými komplikáciami
A90	Horúčka dengue[klasická dengue]	B05.8	Osýpky s inými komplikáciami
A91	Hemoragická horúčka dengue	B05.9	Osýpky bez komplikácií
A92.0	Vírusová choroba Chikungunya	B06.8	Ružienka s inými komplikáciami
A92.1	Horúčka O'nyong-nyong	B06.9	Ružienka bez komplikácií
A92.3	Horúčka Západného Nilu	B08.0	Iné ortopoxvirusové infekcie
A92.4	Horúčka Riftského údolia	B08.2	Exanthema subitum[Šiesta choroba]
A92.8	Iná vírusová horúčka prenášaná komármi, bliž. urč.	B08.3	Erythema infectiosum[Piata choroba]
A92.9	Vírusová horúčka prenášaná komármi, bliž. neurč.	B08.4	Enterovírusová vezikulárna stomatitída s exantémom
A93.0	Choroba zapríčinená vírusom Oropouche	B08.8	Iná vírusová infekcia charakter. postih. kože a slizníc, b.u.
A93.1	Horúčka papatači(prenášaná komármi phlebotomus papatasi)	B09	Vírusová infekcia charakterizov. postih. kože a slizníc, b.u.
A93.2	Koloradská kliešťová horúčka	B25.1	Cytomegalovírusová hepatitída(K77.0*)
A93.8	Iná vírusová horúčka prenášaná článkonožcami, bliž. urč.	B25.2	Cytomegalovírusová pankreatitída(K87.1*)
A94	Vírusová horúčka prenášaná článkonožcami, bliž. neur.	B25.80	Cytomegalovírusová infekcia tráviacej trubice
A95.0	Žltá zimnica, lesný typ	B25.88	Iná cytomegalovírusová choroba
A95.1	Žltá zimnica, mestský typ	B25.9	Cytomegalovírusová choroba, bližšie neurčená
A95.9	Žltá zimnica, bližšie neurčená	B26.8	Parotitída s inými komplikáciami
A96.0	Hemoragická horúčka zapríčinená vírusom Junin	B26.9	Parotitída bez komplikácií
A96.1	Hemoragická horúčka zapríčinená vírusom Machupo	B27.0	Mononukleóza zapríčinená gamma - Herpes vírusom
A96.2	Horúčka Lassa	B27.1	Cytomegalovírusová mononukleóza
A96.8	Iná arenavírusová hemoragická horúčka	B27.8	Iná infekčná mononukleóza
A96.9	Arenavirusová hemoragická horúčka, bližšie neurčená	B27.9	Infekčná mononukleóza, bližšie neurčená
A98.0	Krymsko-konzská hemoragická horúčka	B33.1	Choroba Ross River
A98.1	Omská hemoragická horúčka	B33.3	Retrovirusová infekcia, nezatriedená inde
A98.2	Horúčka Kyasanurského lesa	B33.4	Hantavirusový pulmonálny(kardiopulmonálny)synd.
A98.3	Choroba zapríčinená vírusom Marburg	B33.8	Iná vírusová choroba, bližšie určená
A98.4	Choroba zapríčinená vírusom Ebola	B34.0	Adenovírusová infekcia bez bližšieho určenia miesta
A98.8	Iná vírusová hemoragická horúčka, bližšie určená	B34.1	Enterovírusová infekcia bez bliž. urč. miesta
A99	Vírusová hemoragická horúčka, bližšie neurčená	B34.2	Koronavirusová infekcia bez bliž. urč. miesta
B00.1	Herpetická vezikulárna dermatitída	B34.3	Parvovírusová infekcia bez bliž. urč. miesta
B00.8	Iná forma herpetickej infekcie	B34.4	Papovavirusová infekcia bez bliž. urč. miesta
B01.8	Varicela s inými komplikáciami	B34.8	Iná vírusová infekcia bez bliž. urč. miesta
B01.9	Varicela bez komplikácií	B34.9	Bližšie neurčená vírusová infekcia, bez bliž. urč. miesta
B02.7	Diseminovaný zoster	J10.8	Chrípka zapríč. i. identifikov. vírus. chrípky s i. prej.
B02.8	Zoster s inými komplikáciami	J11.8	Chrípka zapríč. neidentifikov. vírusom s i. prejavmi
B03	Kiahne[Variola]	P35.1	Vrodená cytomegalovírusová infekcia
B04	Opičie kiahne		

Vedľajšia diagnóza T01-1

Pozri stranu 78.

Hlavná diagnóza T63-2

B25.1	Cytomegalovírusová hepatitída(K77.0*)	B25.88	Iná cytomegalovírusová choroba
B25.2	Cytomegalovírusová pankreatitída(K87.1*)	B25.9	Cytomegalovírusová choroba, bližšie neurčená
B25.80	Cytomegalovírusová infekcia tráviacej trubice	P35.1	Vrodená cytomegalovírusová infekcia

ADRG T64 Iné vírusové a parazitové ochorenia s vysoko komplexnou diagnózou

HDg v tabuľke T64-1

DRG T64A Iné vírusové a parazitové ochorenia s vysoko komplexnou diagnózou, vek < 16 rokov

(HDg v tabuľke T64-2 alebo min. 1 VDg v tabuľke T64-3) a Vek < 16 r.

DRG T64B Iné vírusové a parazitové ochorenia s vysoko komplexnou diagnózou, vek > 16 rokov

HDg v tabuľke T64-2 alebo min. 1 VDg v tabuľke T64-3

DRG T64C Iné vírusové a parazitové ochorenia bez komplexnej diagnózy

Hlavná diagnóza T64-1

A01.4	Paratyfus, bližšie neurčený	A49.1	Streptokoková infekcia bez bližšieho určenia miesta
A02.2	Lokalizovaná salmonelová infekcia	A49.2	Infekcia haemophilus influenzae na b.n.m.
A02.8	Iná salmonelová infekcia, bližšie určená	A49.3	Mykoplazmová infekcia bez bližšieho určenia miesta
A02.9	Salmonelová infekcia, bližšie neurčená	A49.8	Iná baktériová infekcia bez bliž. urč. miesta
A05.1	Botulizmus	A49.9	Bližšie neurčená baktériová infekcia bez bliž. urč. miesta
A06.3	Črevný amebóm	A50.0	Včasný vrodený syfilis, symptomatický
A06.8	Amébová infekcia na iných miestach	A50.1	Včasný vrodený syfilis, latentný
A06.9	Bližšie neurčená amebóza	A50.2	Včasný vrodený syfilis, bližšie neurčený
A20.0	Bubonický mor	A50.5	Iný neskorý vrodený syfilis, symptomatický
A20.1	Kožná forma moru	A50.6	Neskorý vrodený syfilis, latentný
A20.8	Iná forma moru	A50.7	Neskorý vrodený syfilis, bližšie neurčený
A20.9	Bližšie neurčený mor	A50.9	Vrodený syfilis, bližšie neurčený
A21.0	Ulceroglandulárna tularémia	A51.2	Primárny syfilis na inom mieste
A21.1	Okuloglandulárna tularémia	A51.4	Iná forma sekundárneho syfilisu
A21.81	Glandulárna tularémia	A51.5	Včasný syfilis, latentný
A21.82	Orofaryngeálna tularémia	A51.9	Včasný syfilis, bližšie neurčený
A21.89	Iná forma tularémie	A52.7	Neskorý syfilis, symptomatický, iná forma
A21.9	Tularémia, bližšie neurčená	A52.8	Neskorý syfilis, latentný
A22.8	Iná forma antraxu	A52.9	Neskorý syfilis, bližšie neurčený
A22.9	Antrax, bližšie neurčený	A53.0	Latentný syfilis, bliž. neurč. ako včasný/neskorý
A23.0	Brucelóza zapríčinená Brucella melitensis	A53.9	Syfilis, bližšie neurčený
A23.1	Brucelóza zapríčinená Brucella abortus	A54.8	Iná gonokoková infekcia
A23.2	Brucelóza zapríčinená Brucella suis	A54.9	Gonokoková infekcia, bližšie neurčená
A23.3	Brucelóza zapríčinená Brucella canis	A59.8	Trichomonóza na iných miestach
A23.8	Iná brucelóza	A59.9	Trichomonóza, bližšie neurčená
A23.9	Brucelóza, bližšie neurčená	A65	Nevenерický syfilis
A24.2	Subakútna a chronická melioidóza	A66.7	Iné prejavy frambézie
A24.3	Iná melioidóza	A66.8	Latentná frambézia
A24.4	Melioidóza, bližšie neurčená	A66.9	Bližšie neurčená frambézia
A25.0	Spirilóza	A67.2	Pinta, neskoré lézie
A25.1	Streptobacilóza	A67.9	Pinta, bližšie neurčená
A25.9	Horúčka po uhryznutí potkanom, bližšie neurčená	A68.0	Návratná horúčka prenášaná všami
A26.0	Kožný eryzipeloid	A68.1	Návratná horúčka prenášaná kliešťami
A26.8	Iná forma eryzipeloidu	A68.9	Návratná horúčka, bližšie neurčená
A26.9	Bližšie neurčený eryzipeloid	A69.21	Lymská choroba - včasná disemin. infekcia, kožná forma
A27.9	Leptospiróza, bližšie neurčená	A69.22	Lymská choroba - včasná neuroborelióza
A28.0	Pasteurelóza	A69.23	Lymská kardiitída
A28.2	Extraintestinálna yersinióza	A69.24	Lymská artritída
A28.8	Iná baktériová zoonóza, bliž. určená, nezatriedená inde	A69.25	Lymská choroba - očná forma
A28.9	Baktériová zoonóza, bližšie neurčená	A69.26	Lymská choroba - chronická neuroborelióza
A30.0	Neurčená[<u>indeterminate</u>]lepra	A69.27	Lymská choroba - Acrodermatitis chronica atrophicans
A30.1	Tuberkuloidná lepra	A69.29	Iná Lymská choroba
A30.2	Hraničná[<u>borderline</u>]tuberkuloidná lepra	A69.8	Iná infekcia zapríčinená spirochétami, bliž. urč.
A30.3	Hraničná[<u>borderline</u>]lepra	A69.9	Infekcia zapríčinená spirochétami, bliž. neurč.
A30.4	Hraničná[<u>borderline</u>]lepromatózna lepra	A75.0	Škvritý týfus prenášaný všami zapríč. Rickettsia prowazekii
A30.5	Lepromatózna lepra	A75.1	Návratný škvritý týfus [Brillouva choroba]
A30.8	Iná forma lepry	A75.2	Škvritý týfus, zapríčinený Rickettsia typhi
A30.9	Lepra, bližšie neurčená	A75.3	Škvritý týfus, zapríčinený Rickettsia tsutsugamushi
A31.80	Diseminovaná atypická mykobakteriáza	A75.9	Škvritý týfus, bližšie neurčený
A31.88	Iná infekcia zapríčinená mykobaktériou	A77.0	Škvritá horúčka zapríčinená Rickettsia rickettsii
A31.9	Mykobaktériová infekcia, bližšie neurčená	A77.1	Škvritá horúčka zapríčinená Rickettsia conorii
A32.0	Kožná listerióza	A77.2	Škvritá horúčka zapríčinená Rickettsia sibirica
A32.8	Iná forma listeriózy	A77.3	Škvritá horúčka zapríčinená Rickettsia australis
A32.9	Listerióza, bližšie neurčená	A77.8	Iná škvritá horúčka
A35	Iný tetanus	A77.9	Škvritá horúčka, bližšie neurčená
A36.8	Iná diftéria	A79.0	Volynská(zákopová)horúčka
A36.9	Diftéria, bližšie neurčená	A79.1	Rickettsiové kiahne zapríčinené Rickettsia akari
A38	Scarlatina[Šarlach]	A79.8	Iná riketsiáza, bližšie určená
A42.8	Iná forma aktinomykózy	A79.9	Rickettsiáza, bližšie neurčená
A42.9	Aktinomykóza, bližšie neurčená	B37.88	Kandidóza na iných miestach
A43.8	Iná forma nokardiózy	B37.9	Kandidóza, bližšie neurčená
A43.9	Nokardióza, bližšie neurčená	B38.8	Iná forma kokcidioidomykózy
A44.1	Kožná a mukokutánná bartonelóza	B38.9	Kokcidioidomykóza, bližšie neurčená
A44.8	Iná forma bartonelózy	B39.4	Histoplazmóza zapríč. Histoplasma capsulatum, bliž. neurč.
A44.9	Bartonelóza, bližšie neurčená	B39.5	Histoplazmóza zapríčinená Histoplasma duboisii
A48.4	Brazílska purpurová horúčka	B39.9	Histoplazmóza, bližšie neurčená
A48.8	Iná baktériová choroba, bližšie určená	B40.3	Blastomykóza kože
A49.0	Stafylokoková infekcia bez bližšieho určenia miesta	B40.7	Diseminovaná blastomykóza

B40.8	Iná forma blastomykózy	B57.5	Chagasova choroba(chron.)s postih.iných.orgánov
B40.9	Blastomykóza,blížšie neurčená	B58.8	Toxoplazmóza s postihnutím iných orgánov
B41.0	Parakokcidioidomykóza pľúc	B58.9	Toxoplazmóza,blížšie neurčená
B41.8	Iná forma parakokcidioidomykózy	B60.0	Babezióza
B41.9	Parakokcidioidomykóza,blížšie neurčená	B60.1	Akantamebóza
B42.1	Lymfokutánna sporotrichóza	B60.2	Naeglerióza
B42.8	Iná forma sporotrichózy	B60.8	Iná protozoárna choroba,blížšie určená
B42.9	Sporotrichóza,blížšie neurčená	B64	Protozoárna choroba,blížšie neurčená
B43.0	Chromomykóza kože	B65.2	Schistozomóza zapríčinená Schistosoma japonicum
B43.1	Chromomykotický absces mozgu	B65.8	Iné schistozomózy
B43.2	Chromomykotický absces a cysta podkožia	B65.9	Schistozomóza,blížšie neurčená
B43.8	Iná forma chromomykózy	B66.2	Dikrocelióza
B43.9	Chromomykóza,blížšie neurčená	B66.8	Iná infekcia motolicou,blížšie určená
B44.2	Aspergilóza tonzíl	B66.9	Infekcia motolicou,blížšie neurčená
B44.8	Iná forma aspergilózy	B67.2	Cystická echinokokóza kostí zapríč. Echinococcus granulosus
B44.9	Aspergilóza,blížšie neurčená	B67.3	Cystická echinok. zapríč. Echinococcus granulosus, bliž. neurč.
B45.2	Kryptokokóza kože	B67.4	Cystická echinok. zapríč. Echinococcus multilocul. na viac.m.
B45.3	Kryptokokóza kostí	B67.6	Alveolová echinok. zapríč. Echinococcus multilocul. na viac.m.
B45.8	Iná forma kryptokokózy	B67.7	Alveolová echinok. zapríč. Echinococcus multilocul., bliž. neurč.
B45.9	Kryptokokóza,blížšie neurčená	B67.9	Iná echinokokóza,blížšie neurčená
B46.2	Mukormykóza tráviacej trubice	B72	Drakunkulóza
B46.3	Mukormykóza kože	B73	Onchocerkóza
B46.5	Mukormykóza,blížšie neurčená	B74.0	Filarióza zapríčinená Wuchereria bancrofti
B46.8	Iná zygomykóza	B74.1	Filarióza zapríčinená Brugia malayi
B46.9	Zygomykóza,blížšie neurčená	B74.2	Filarióza zapríčinená Brugia timori
B47.0	Eumycetóm	B74.3	Loióza
B47.1	Aktinomycetóm	B74.4	Mansonióza
B47.9	Mycetóm,blížšie neurčený	B74.8	Iná filarióza
B48.0	Lobomykóza	B74.9	Filarióza,blížšie neurčená
B48.1	Rinosporidióza	B75	Trichinelóza
B48.2	Allescheriáza	B81.4	Zmiešaná črevná helmintóza
B48.3	Geotrichóza	B83.0	Viscerálna larva migrans
B48.4	Penicilóza	B83.1	Gnatostomóza
B48.7	Mykóza zapríčinená oportunistickým patogénom	B83.2	Angiostromyloz zapríč. Parastromyloz cantonensis
B48.8	Iná mykóza,blížšie určená	B83.3	Syngamidóza
B49	Mykóza,blížšie neurčená	B83.4	Vnútoraná hirudinóza
B50.9	Malária zapríčinená Plasmodium falciparum, b.n.	B83.8	Iná helmintóza,blížšie určená
B51.8	Malária zapríčinená Plasmodium vivax s i.kompl.	B83.9	Helmintóza,blížšie neurčená
B51.9	Malária zapríčinená Plasmodium vivax bez kompl.	B88.8	Iné zamorenie,blížšie určenými ektoparazitmi
B52.0	Malária zapríčinená Plasmodium malariae s nefropatiou	B89	Parazitová choroba,blížšie neurčená
B52.9	Malária zapríčinená Plasmodium malariae bez kompl.	B99	Iná infekčná choroba,blížšie neurčená
B53.0	Malária zapríčinená Plasmodium ovale	L94.6	Ainhum
B53.1	Malária zapríčinená opičími plazmódiami	P35.8	Iná vrodená vírusová choroba
B53.8	Iná parazitologicky potvrdená malária, nezatriedená inde	P35.9	Vrodená vírusová choroba,blížšie neurčená
B54	Malária,blížšie neurčená	P37.0	Vrodená tuberkulóza
B55.9	Leišmanióza,blížšie neurčená	P37.1	Vrodená toxoplazmóza
B56.0	Gambijská trypanozomóza	P37.3	Vrodená malária plasmodium falciparum
B56.1	Rodézská trypanozomóza	P37.4	Iná vrodená malária
B56.9	Africká trypanozomóza,blížšie neurčená	P37.8	Iná vrodená infekčná a parazit. choroba, b.u.
B57.1	Akútna Chagasova choroba bez postihnutia srdca	P37.9	Vrod. infekčná/parazitová choroba, b.n.
B57.3	Chagasova choroba(chron.)s postih. tráviac. sústavy	T80.2	Infekcia po infúzii, transfúzii a liečebnej injekcii
B57.4	Chagasova choroba(chron.)s postih. nervovej sústavy	T88.0	Infekcia po imunizácii

Hlavná diagnóza T64-2

A69.21	Lymská choroba - včasná disemin. infekcia, kožná forma	A69.25	Lymská choroba - očná forma
A69.22	Lymská choroba - včasná neuroborelióza	A69.26	Lymská choroba - chronická neuroborelióza
A69.23	Lymská karditída	A69.27	Lymská choroba - Acrodermatitis chronica atroficans
A69.24	Lymská artritída	A69.29	Iná Lymská choroba

Diagnóza T64-3

D69.52	Trombocytopénia indukovaná heparínom, typ I	D70.13	Agranulocytóza a neutrop. zapr. liek. s krit. f. 4 do 7 dní
D69.53	Trombocytopénia zapríčinená heparínom, typ II	D70.14	Agranulocytóza a neutrop. zapr. liek. s krit. f. 7 do 10 dní
D69.57	Iná sekundár. trombocytop., označ. ako refrakt. na transf. lieč.	D70.18	Agranulocytóza a neutrop. zapr. liek. s i. priebehom
D69.58	Iná sekundár. trombocytop., neozn. ako refrakt. na transf. lieč.	D70.19	Agranulocytóza a neutrop. zapr. liek., b.n.
D69.59	Sekundárna trombocytopénia, bližšie neurčená	D90	Imunodef. po ožiarení, po chemoter. a po i. imunosupr. výk.
D70.10	Agranulocytóza a neutrop. zapr. liek. s krit. f. do 4 dní	Z94.0	Stav po transplantácii obličky
D70.11	Agranulocytóza a neutrop. zapr. liek. s krit. f. 10 do 20 dní	Z94.1	Stav po transplantácii srdca
D70.12	Agranulocytóza a neutrop. zapr. liek. s krit. f. 20 a viac dní	Z94.2	Stav po transplantácii pľúc

Z94.3	Stav po transplantácii srdca a pľúc	Z94.82	Stav po transplantácii pankreasu
Z94.4	Stav po transplantácii pečene	Z94.83	Stav po transplantácii obličky a pankreasu
Z94.81	Stav po traspl.krvotv.(kmeň.)bun.,so súč.imunosupr.		

ADRG T77**Komplexná liečba pri multirezistentných patogénoch, pri infekčných a parazitových ochoreniach**

Výk. v tabuľke T77-1

DRG T77Z**Komplexná liečba pri multirezistentných patogénoch, pri infekčných a parazitových ochoreniach****Výkon T77-1**

8v1a2.1‡	Kompl.th osidl/inf.multir.pôvod,na špeciál.isol.j:najm.7-13 dní	8v1a3.2‡	Kompl.th osidl/inf.multirez.pôvod,mimo izol.j:najm.14-20 dní
8v1a2.2‡	Kompl.th osidl/inf.multirezist.pôvod,mimo izol.j:najm.7-13 dní	8v1a4.1‡	Kompl.th osidl/inf.multirez.pôvod,na špec.isolač.j:najm.21dní
8v1a3.1‡	Kompl.th osidl/inf.multirezis.pôvod,na špec.isol.j:naj.14-20 dní	8v1a4.2‡	Kompl.th osidl/inf.multirezis.pôvod,mimo izolač.j:najm.21 dní

MDC 19

Psychické poruchy

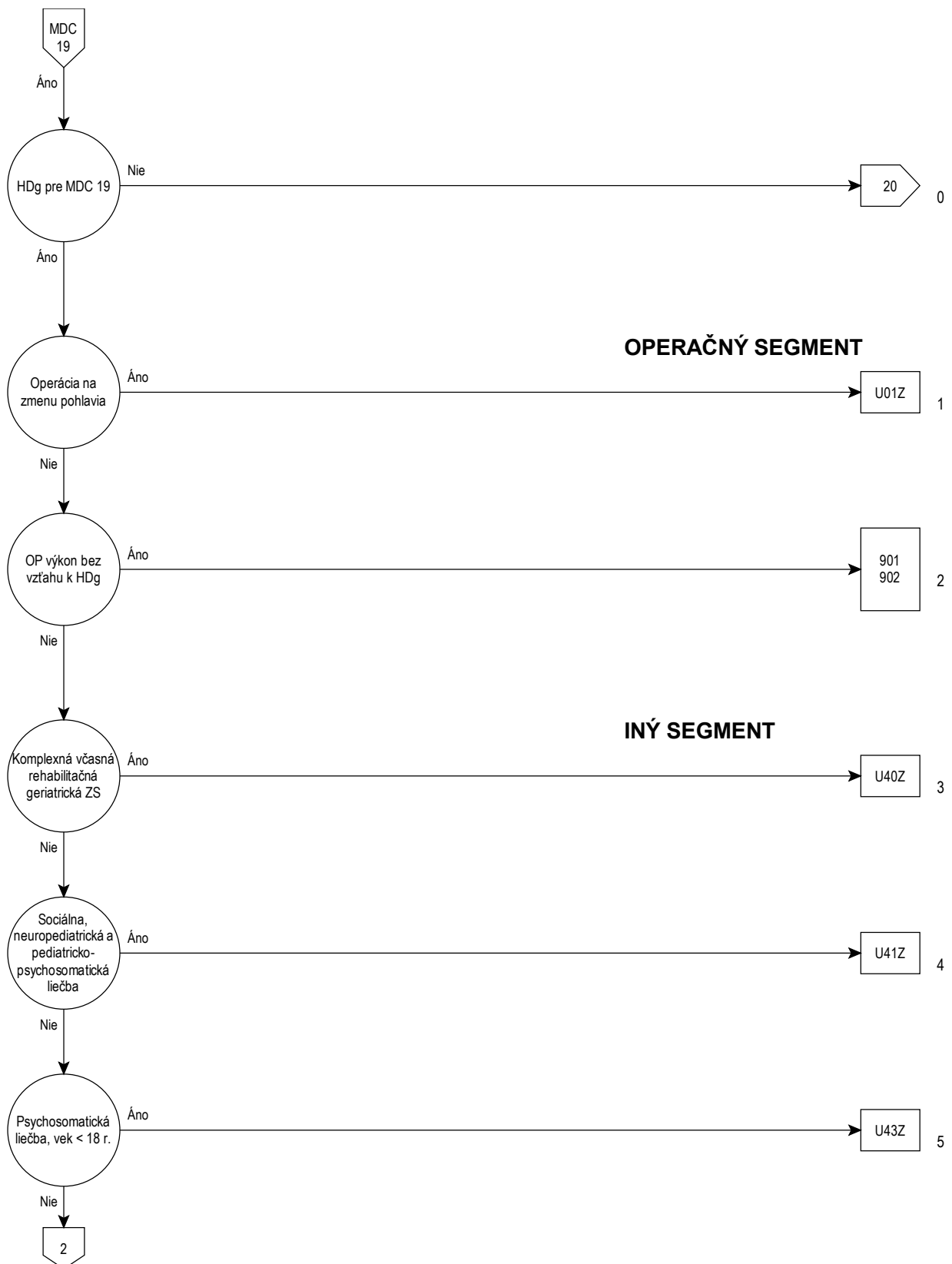

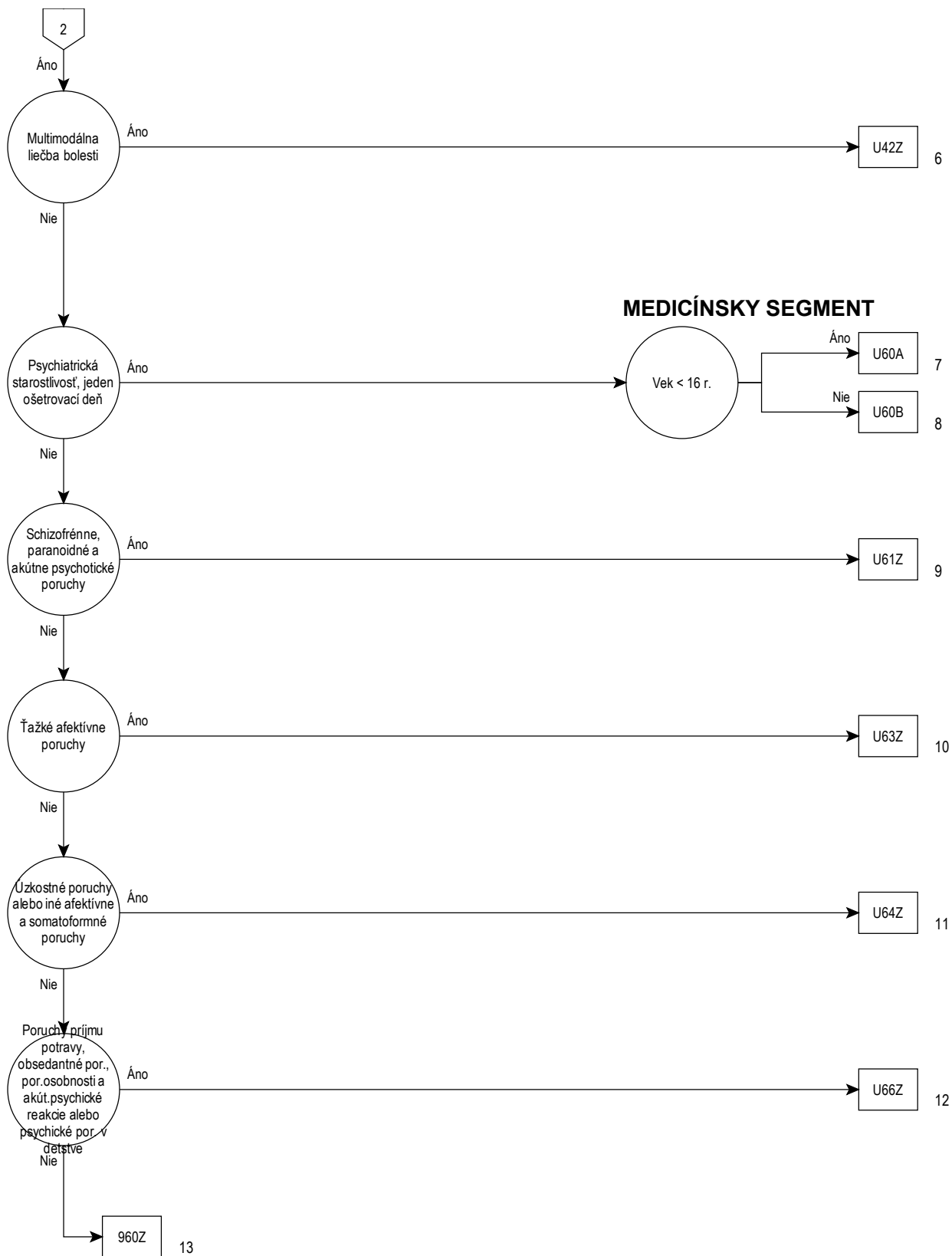

Rozhodovacia logika MDC 19

HDg v tabuľke MDC19-0

Hlavná diagnóza pre MDC 19 (MDC19-0)

F20.0	Paranoidná schizofrénia	F40.01	Agorafóbia s panickou poruchou
F20.1	Hebefrénna schizofrénia	F40.1	Sociálna fóbia
F20.2	Katatonická schizofrénia	F40.2	Špecifická (izolovaná) fóbia
F20.3	Nediferencovaná schizofrénia	F40.8	Iná fóbická úzkostná porucha
F20.4	Postschizofrenická depresia	F40.9	Fóbická úzkostná porucha
F20.5	Reziduálna schizofrénia	F41.0	Panická porucha [epizodická záchvatová úzkosť]
F20.6	Jednoduchá schizofrénia	F41.1	Generalizovaná úzkostná porucha
F20.8	Iná schizofrénia	F41.2	Zmiešaná úzkostná a depresívna porucha
F20.9	Schizofrénia, bližšie neurčená	F41.3	Iná zmiešaná úzkostná porucha
F21	Schizotypová porucha	F41.8	Iná úzkostná porucha, bližšie určená
F22.0	Porucha s bludmi	F41.9	Úzkostná porucha, bližšie neurčená
F22.8	Iná pretrvávajúca porucha s bludmi	F42.0	Prevažne obsedantné myšlienky alebo ruminácie
F22.9	Pretrvávajúca porucha s bludmi, bližšie neurčená	F42.1	Prevažne kompulzívne konanie [obsedantné rituály]
F23.0	Akút. polymorfna psychotická por. bez príz. schizofrénie	F42.2	Zmiešané obsesívne myšlienky a konanie
F23.1	Akút. polymorfna psychotická por. s príz. schizofrénie	F42.8	Iné obsedantno-kompulzívna poruchy
F23.2	Akútna psychotická porucha podobná schizofrénii	F42.9	Obsedantno-kompulzívna poruchy, bližšie neurčené
F23.3	Iné akútne psychotické poruchy s prevahou bludov	F43.0	Akútna stresová reakcia
F23.8	Iné akútne a prechodné psychotické poruchy	F43.1	Posttraumatická stresová porucha
F23.9	Akút. psychotická por. a prech. psychotická por., b.n.	F43.2	Adaptačné poruchy
F24	Indukovaná porucha s bludmi	F43.8	Iná reakcia na ťažký stres
F25.0	Schizoafektívna porucha, manický typ	F43.9	Reakcia na ťažký stres, bližšie neurčená
F25.1	Schizoafektívna porucha, depresívny typ	F44.0	Disociatívna amnézia
F25.2	Schizoafektívna porucha, zmiešaný typ	F44.1	Disociatívna fúga
F25.8	Iná schizoafektívna porucha	F44.2	Disociačný stupor
F25.9	Schizoafektívna porucha, bližšie neurčená	F44.3	Tranz a posadnutosť
F28	Iná neorganická psychotická porucha	F44.4	Disociatívna motorická porucha
F29	Neorganická psychóza, bližšie neurčená	F44.5	Disociatívne záchvaty
F30.0	Hypománia	F44.6	Disociatívna anestézia a strata citlivosti
F30.1	Mánia bez psychotických príznakov	F44.7	Zmiešaná disociatívna [konverzná] porucha
F30.2	Mánia s psychotickými príznakmi	F44.80	Ganserov syndróm
F30.8	Iná manická epizóda	F44.81	Viacpočetná osobnosť
F30.9	Manická epizóda, bližšie neurčená	F44.82	Prechodná disociatívna [konverzná] porucha v det. a v mlad.
F31.0	Bipolárna afekt. porucha, terajš. hypomanická epizóda	F44.88	Iná disociatívna [konverzná] porucha
F31.1	Bipolárna afekt. porucha, terajš. manic. epiz. bez psychot. príz.	F44.9	Disociatívna [konverzná] porucha, bližšie neurčená
F31.2	Bipolárna afekt. porucha, terajš. manic. epiz. s psychot. príz.	F45.0	Somatizačná porucha
F31.3	Bipolárna afekt. porucha, terajš. epiz. miernej/str. ťaž. depresie	F45.1	Nediferencovaná somatoformná porucha
F31.4	Bipolárna afekt. porucha, terajš. epiz. ťaž. depre. b. psych. príz.	F45.2	Hypochondrická porucha
F31.5	Bipolárna afekt. porucha, terajš. epiz. ťaž. depre. s psych. príz.	F45.31	Somatoformná autonómna dysfunk. hor. úseku tráv. trubice
F31.6	Bipolárna afekt. porucha, terajš. zmiešaná epizóda	F45.32	Somatoformná autonómna dysfunk. dol. úseku tráv. trubice
F31.7	Bipolárna afektívna porucha, teraz v remisii	F45.37	Somatoformná autonómna dysfunk. viac. org. a súst.
F31.8	Iná bipolárna afektívna porucha	F45.38	Somatoformná autonómna dysfunk. iných org. a súst.
F31.9	Bipolárna afektívna porucha, bližšie neurčená	F45.39	Somatoformná autonómna dysfunk. bliž. neurč. org. a súst.
F32.0	Epizóda ľahkej depresie	F45.40	Pretrvávajúca somatoformná bolesťová porucha
F32.1	Epizóda stredne ťažkej depresie	F45.41	Chronická bolesťová porucha so somatic. a psych. faktormi
F32.2	Epizóda ťažkej depresie bez psychotických príznakov	F45.8	Iná somatoformná porucha
F32.3	Epizóda ťažkej depresie s psychotickými príznakmi	F45.9	Somatoformná porucha, bližšie neurčená
F32.8	Iná depresívna epizóda	F48.0	Neurasténia
F32.9	Depresívna epizóda, bližšie neurčená	F48.1	Syndróm depersonalizácie a derealizácie
F33.0	Recidivujúca depres. porucha, terajšia mierna epizóda	F48.8	Iné neurotické poruchy, bližšie určené
F33.1	Recidivujúca depres. porucha, terajš. str. ťaž. epiz.	F48.9	Neurotická porucha, bližšie neurčená
F33.2	Recidivujúca depres. porucha, terajš. ťaž. epiz. bez psychot. príz.	F50.0	Mentálna anorexia
F33.3	Recidivujúca depres. porucha, terajš. ťaž. epiz. s psychot. príz.	F50.1	Atypická mentálna anorexia
F33.4	Recidivujúca depresívna porucha, teraz v remisii	F50.2	Mentálna bulímia
F33.8	Iná recidivujúca depresívna porucha	F50.3	Atypická mentálna bulímia
F33.9	Recidivujúca depresívna porucha, bližšie neurčená	F50.4	Prejedanie spojené s inými psychickými poruchami
F34.0	Cyklotymia	F50.5	Vracanie spojené s inými psychickými poruchami
F34.1	Dystymia	F50.8	Iná porucha príjmu potravy
F34.8	Iná pretrvávajúca afektívna porucha	F50.9	Porucha príjmu potravy, bližšie neurčená
F34.9	Pretrvávajúca afektívna porucha, bližšie neurčená	F51.0	Neorganická nespavosť
F38.0	Iná jednotlivá afektívna porucha	F51.1	Neorganická spavosť
F38.1	Iná recidivujúca afektívna porucha	F51.2	Neorganická porucha spánkového rytmu
F38.8	Iná bližšie určená afektívna porucha	F51.3	Námesačnosť [somnambulizmus]
F39	Afektívna porucha, bližšie neurčená	F51.4	Nočná hrôza [pavor nocturnus]
F40.00	Agorafóbia bez panické poruchy	F51.5	Nočná mora

F51.8	Iná neorganická porucha spánku	F81.3	Zmiešaná porucha školských zručností
F51.9	Neorganická porucha spánku, bližšie neurčená	F81.8	Iná vývinová porucha školských zručností
F52.0	Nedostatok alebo strata pohlavnej túžby	F81.9	Vývinová porucha školských zručností, b.n.
F52.1	Sexuálna averzia a nedostatok sexuálnej rozkoše	F82.0	Špecifická porucha vývinu hrubej motoriky
F52.3	Porucha orgazmu	F82.1	Špecifická porucha vývinu jemnej motoriky a grafomotoriky
F52.4	Predčasná ejakulácia	F82.2	Špecifická porucha vývinu ústnej motoriky
F52.6	Neorganická dyspareunia	F82.9	Špecifická porucha vývinu motorických funkcií, b.n.
F52.7	Nadmerná pohlavná túžba	F83	Zmiešaná špecifická vývinová porucha
F52.8	Iná porucha pohl.funkcií, nezapr.organickou por./chor.	F84.0	Detský autizmus
F52.9	Porucha pohl.funkcií, nezapr.organickou por./chor., b.n.	F84.1	Atypický autizmus
F54	Psychické faktory a fakt.správ.spojené s por./chor.zatried.i.	F84.3	Iná detská dezintegračná porucha
F59	Porucha správ.spojená spor.fyziol.funk.a somat.fakt., b.n.	F84.4	Hyperakt.por.spojená s duševnou zaost.a stereot.pohybmi
F60.0	Paranooidná porucha osobnosti	F84.5	Aspergerov syndróm
F60.1	Schizoidná porucha osobnosti	F84.8	Iná pervazívna vývinová porucha
F60.2	Disociálna porucha osobnosti	F84.9	Pervazívna vývinová porucha, bližšie neurčená
F60.30	Emočne nestabilná osobnosť, impulzívny typ	F88	Iná porucha psychického vývinu
F60.31	Emočne nestabilná osobnosť, hraničný typ	F89	Porucha psychického vývinu, bližšie neurčená
F60.4	Histriónska porucha osobnosti	F90.0	Porucha aktivity a pozornosti
F60.5	Anankastická porucha osobnosti	F90.1	Hyperkinetická porucha správania
F60.6	Úzkostná[vyhýbavá]porucha osobnosti	F90.8	Iná hyperkinetická porucha
F60.7	Závislá[astenická] porucha osobnosti	F90.9	Hyperkinetická porucha, bližšie neurčená
F60.8	Iná špecifická porucha osobnosti	F91.0	Porucha správania viazaná na vzťahy v rodine
F60.9	Porucha osobnosti, bližšie neurčená	F91.1	Porucha sociál.správania pri chýbaní soc.väzieb
F61	Zmiešaná a iná porucha osobnosti	F91.2	Porucha sociál.správania so zachovaním soc.väzieb
F62.0	Trvalá zmena osobnosti po katastrofickom zážitku	F91.3	Porucha správania s opozičným, vzdorovitým správaním
F62.1	Trvalá zmena osobnosti po psychickej chorobe	F91.8	Iná porucha správania
F62.80	Osobnostný syndróm chronickej bolesti	F91.9	Porucha správania, bližšie neurčená
F62.88	Iná pretrvávajúca zmena osobnosti	F92.0	Depresívna porucha správania
F62.9	Pretrvávajúca zmena osobnosti, bližšie neurčená	F92.8	Iná zmiešaná porucha správania a emotivity
F63.0	Patologické hráčstvo	F92.9	Zmiešaná porucha správania a emotivity, b.n.
F63.1	Patologické podpaľačstvo[Pyromania]	F93.0	Úzkosť z odlúčenia v detskom veku
F63.2	Patologické kradnutie[Kleptománia]	F93.1	Fóbicko-úzkostná porucha v detskom veku
F63.3	Trichotilománia	F93.2	Sociálna úzkostná porucha v detskom veku
F63.8	Iná porucha návykov a impulzov	F93.3	Porucha emotivity v dôsledku súrodeneckej rivality
F63.9	Porucha návykov a impulzov, bližšie neurčená	F93.8	Iná porucha emotivity v detskom veku
F64.0	Transsexualizmus	F93.9	Porucha emotivity v detskom veku, bližšie neurčená
F64.1	Transvestizmus	F94.0	Elektívny mutizmus
F64.2	Porucha pohlavnej identity v detstve	F94.1	Reaktívna porucha pripútania v detstve
F64.8	Iná porucha pohlavnej identity	F94.2	Dezinhibovaná porucha pripútania u detí
F64.9	Porucha pohlavnej identity, bližšie neurčená	F94.8	Iná porucha sociálneho fungovania v detstve
F65.0	Fetišizmus	F94.9	Porucha sociálneho fungovania v detstve, b.n.
F65.1	Fetišistický transvestizmus	F98.0	Enuréza neorganického pôvodu
F65.2	Exhibicionizmus	F98.1	Enkopréza neorganického pôvodu
F65.3	Voyeurizmus	F98.2	Porucha príjmu potravy v ranom detstve
F65.4	Pedofília	F98.3	Pica v ranom detstve
F65.5	Sadomasochizmus	F98.4	Stereotypné pohyby
F65.6	Viacpočetná porucha sexuálneho zamerania	F98.8	Iná bl.urč.poruchy správ.a emot.so zvyč.zač.v det.a poč.dosp.,
F65.8	Iná porucha sexuálneho zamerania	F98.9	Por.správ.a emot.so zvyč.zatiať.v det.a poč.dospiev., b.n.
F65.9	Porucha sexuálneho zamerania, bližšie neurčená	F99	Duševná porucha, bližšie neurčená
F66.0	Porucha pohlavného dozrievania	G47.0	Porucha zaspávania a trvania spánku[insomnia]
F66.1	Egodystionická sexuálna orientácia	G47.1	Nadmerná spavosť[hypersomnia]
F66.2	Porucha sexuálneho vzťahu	G47.2	Poruchy spánkového cyklu
F66.8	Iná porucha psychiky a správ.spoj.so sexuál.vývin.a orient.	G47.8	Iná porucha spánku
F66.9	Porucha psychiky a správ.spoj.so sexuál.vývin.a orient., b.n.	G47.9	Porucha spánku, bližšie neurčená
F68.0	Zvýraznenie fyzických príznakov z psychických dôvodov	R44.0	Sluchové halucinácie
F68.1	Úmysel.vyvoláv./predstier.somat./psych.prízn./nespôsobilosti	R44.2	Iné halucinácie
F68.8	Iná porucha osobnosti a správ.dospelých, b.u.	R44.3	Halucinácie, bližšie neurčené
F69	Porucha osobnosti a správania dospelých, b.n.	R44.8	Iné a bliž.neu.subj.a obj.prízn.porúch celk.citl.a zmysl.vním.
F80.0	Špecifická porucha artikulácie	R45.0	Nervozita
F80.1	Expresívna porucha reči	R45.1	Nepokoj a vzrušenosť
F80.20	Porucha sluchového vnímania a spracovania	R45.4	Podráždenosť a zlosť
F80.28	Iná perceptívna porucha reči	R45.7	Stav emočného šoku a stresu, bližšie neurčený
F80.3	Získaná afázia s epilepsiou (Landauov-Kleffnerov syndróm)	R48.0	Dyslexia a alexia
F80.8	Iná vývinová porucha reči a jazyka	R48.1	Agnózia
F80.9	Vývinová porucha reči a jazyka, bližšie neurčená	R48.2	Apraxia
F81.0	Špecifická porucha čítania	R48.8	Iné symbolické dysfunkcie, bližšie neurčené
F81.1	Špecifická porucha hláskovania	Z03.2	Pozorov.pri podozrení na duš.poruchu a poruchu správ.
F81.2	Špecifická porucha aritmetických schopností		

ADRG U01 Operácie za účelom zmeny pohlavia

HDg v tabuľke U01-1 a výk. v tabuľke U01-2

DRG U01Z Operácie za účelom zmeny pohlavia**Hlavná diagnóza U01-1**

F64.0	Transsexualizmus	F64.8	Iná porucha pohlavnej identity
F64.1	Transvestizmus	F64.9	Porucha pohlavnej identity, bližšie neurčená

Výkon U01-2

5o309	Appendikovezikostómia:laparotomicky	5q014.0↔	Radikálna ovarektómia:lpt.
5o400	Rekonštr.prostat/membranóz.časti moč.rúry po poran.	5q014.4↔	Radikálna ovarektómia:lsk.
5o401	Uzavretie uretrostómie	5q014.8↔	Radikálna ovarektómia:robot.
5o402	Uzavretie uretrokutánnej fistuly	5q428.00	Radik.HYE s odstr.vaječníka/vaječnikov, abdominálne
5o404	Uzavretie uretrorektálnej fistuly	5q428.04	Radik.HYE s odstr.vaječníka/vaječnikov, laparoskopicky
5o405	Reanastomóza močovej rúry po poranení	5q428.07	Radik.HYE s odstr.vaječníka/vaječnikov, vaginálne
5o406	Reanastomóza močovej rúry s resekciou striktúry	5q428.08	Radik.HYE s odstr.vaječníka/vaječnikov, roboticky
5o407	End to end anastomóza uretry	5q428.10	Rad.HYE s odstr.vaječ/vaječnikov,abdomin.a detek.sentin.LU
5o408.1	Onlay plastika pri striktúre uretry	5q632	Semikolpokleisis
5o408.2	Onlay plastika so štepom z bukálnej sliznice	5q633.0	Parciálna kolpektómia:abdominálne
5o408.x	Onlay plastika	5q633.7	Čiastočná kolpektómia:vaginálne
5o409.1	Inlay Onlay plastika pri striktúre moč.rúry	5q634.0	Totálna kolpektómia:abdominálne
5o409.x	Inlay Onlay plastika, ost.	5q634.7	Totálna kolpektómia:vaginálne
5o40a.1	1-dobá plast.rekonštr.moč.rúry s použ.kože predkožky	5q650.4	Neoplastika pošvy,laparoskopicky
5o40a.2	1-dobá plast.rekonštr.moč.rúry s použ.kože penisu	5q650.7	Neoplastika pošvy,vaginálne
5o40a.3	1-dobá plast.rekonštr.moč.rúry s použ.transpl.slizn.dut.úst.	5q652	Vaginálna operácia pri aplázii pošvy
5o40a.4	1-dobá plast.rekonštr.moč.rúry s použ.sliznice moč.mech.	5q653	Vag.OP pri neúplnom zdvojení vnút.rodidiel
5o40a.5	1-dobá plast.rekonštr.moč.rúry s použ.okolitéch tk.	5q654	Plastika vaginálneho vchodu
5o40a.x	1-dobá plast.rekonštr.moč.rúry:ost.	5q732	Klitoridektómia s neoplastikou malých pyskov
5o40b.1	2-dobá plast.rekonštr.moč.rúry:1.doba s použ.kože predkožky	5u121↔	Simplexná mastektómia bez axilár.lymfadenektómie
5o40b.2	2-dobá plast.rekonštr.moč.rúry:1.doba s použ.kože penisu	5u210.1↔	Korekcia asymetrie prsníka vložení implantátu
5o40b.3	2-dobá plast.rekonštr.moč.rú:1.doba pou.transpl.sliz.DÚ	5u210.2↔	Korekcia asymetrie prsníka vložení implantát-expandéru
5o40b.4	2-dobá plast.rekonštr.moč.rúry:1.doba s použ.sliznice moč.m.	5u210.7↔	Korekcia asymetrie prsníka aplikáciou autológneho tuku
5o40b.5	2-dobá plast.rekonš.moč.rú.s použ.okol.tk.pri striktúre moč.r.	5u211.3↔	Rekonštrukcia prsníka muskulokutánnym lalokom
5o40b.6	2-d. plast.moč.rú.s použ.bukálnej sliznice pri striktúre moč.rú	5u211.4↔	Rek.prsníka musk-kut.lal.m.latissimus dorsi a protet.mat.
5o40b.x	Dvojdobá plastická rekonštr.moč.rúry,ost.	5u211.5↔	Rek.prsníka musk-kut.lal.m.rectus abdominis a protet.mat.
5o40c	Plastická rekoštrukcia ženskej epispádie	5u211.7↔	Rekonštr.prsníka aplik.autológ.tuku a exter.expanz.systému
5o40d	Plastická rekonštr.ženskej hypospádie	5u211.x↔	Rekonštr.prsníka i.musk-kut.lal.a protetickým mat.
5o40x	Iné rekonštrukcie na močovej rúre	5u212.1↔	Rekonštr.prsníka aplik.autológ.tuku/kmeň.bunie
5p241	Plastická rekonštrukcia skróta a tunica vaginalis testis	5u212.2↔	Rekonštr.prsníka aplik.kyseliny hyalurónovej (macrolane)
5p242	Vytvor.a rekonštrukcia skróta a tunica vaginalis testis	5u213.1↔	Rekonštrukcia prsníka s použitím kožného transplantátu
5p530	Sutúra penisu pri poranení	5u213.2↔	Rekonštrukcia prsníka miestnymi lalokmi
5p531	Narovnanie tela penisu	5u213.3↔	Rek.prsníka s pou.miestnej lalok.plast.a kož.transplantátu
5p532	Plast.rekonštrukcia penisu pri zmene pohlavia	5u213.4↔	Rekonštr.prsníka s použitím štepu/lalokovej plastiky
5p533	Úprava penoskrótálnej transpozície	5u213.5↔	Rekonštr.prsníka mikrochir.prenosom z iných lokalít tela
5p534	Operácia zanoreného penisu	5u216.1↔	Zväčšenie prsníka vložení implantátu
5p535	Operácia zlomeniny penisu	5u216.7	Zväčšenie prsníka aplikáciou autológneho tuku
5p536	Preťatie ligamentum suspensorium penis	5u230.1↔	Rekonštr.mamilly a/al.areoly s použ.kožného transplantátu
5p537	Operácie pri induratio penis plastica	5u230.2↔	Rekonštr.mamilly a/al.areoly s použ.miestnej lalok.plastiky
5p53x	Plastická rekonštrukcia penisu:ost.	5u921↔	Excízia mamilly alebo areoly
5p5a0	OP na zmenu pohlavia:zo ženy na muža	5u922↔	Excízia nadpočetného prsníka alebo mamilly
5p5a1	OP na zmenu pohlavia:z muža na ženu	5u923↔	Everzia mamilly

ADRG U40 Komplexná včasná rehabilitačná geriatrická liečba pri psychických poruchách

Komplexná včasná rehabilitačná geriatrická ZS

DRG U40Z Komplexná včasná rehabilitačná geriatrická liečba pri psychických poruchách

ADRG U41 Sociálno- a neuropediatická a pediaticko-psychosomatická liečba psychicky chorých

Výk. v tabuľke U41-1

DRG U41Z Sociálno- a neuropediatická a pediaticko-psychosomatická liečba psychicky chorých**Výkon U41-1**

99700‡ Sociálnopediatr.,neuroped.a pediatickopsychosom.liečba

ADRG U42 Multimodálna liečba bolesti u pacientov s psychickými poruchami

Výk. v tabuľke U42-1

DRG U42Z Multimodálna liečba bolesti u pacientov s psychickými poruchami**Výkon U42-1**

8t250‡ Multimodálna terapia bolesti v trvaní minimálne 7 dní

ADRG U43 Psychosomatická liečba, vek menej ako 18 rokov

Výk. v tabuľke U43-1 a Vek < 18 r.

DRG U43Z Psychosomatická liečba, vek menej ako 18 rokov**Výkon U43-1**

99701‡ Psychosomatická komplexná liečba

ADRG U60 Psychiatrická liečba, jeden ošetrovací deň

Ošetrovacía doba = 1 d.

DRG U60A Psychiatrická liečba, jeden ošetrovací deň, vek < 16 rokov

Vek < 16 r.

DRG U60B Psychiatrická liečba, jeden ošetrovací deň, vek > 15 rokov**ADRG U61 Schizofrénne poruchy, poruchy s obsahom bludov a akútne psychotické poruchy**

HDg v tabuľke U61-1

DRG U61Z Schizofrénne poruchy, poruchy s obsahom bludov a akútne psychotické poruchy**Hlavná diagnóza U61-1**

F20.0	Paranoidná schizofrénia	F21	Schizotypová porucha
F20.1	Hebefrénna schizofrénia	F22.0	Porucha s bludmi
F20.2	Katatonická schizofrénia	F22.8	Iná pretrvávajúca porucha s bludmi
F20.3	Nediferencovaná schizofrénia	F22.9	Pretrvávajúca porucha s bludmi, bližšie neurčená
F20.5	Reziduálna schizofrénia	F23.0	Akút.polymorfná psychotická por.bez prízn.schizofrénie
F20.6	Jednoduchá schizofrénia	F23.1	Akút.polymorfná psychotická por.s prízn.schizofrénie
F20.8	Iná schizofrénia	F23.2	Akútna psychotická porucha podobná schizofrénii
F20.9	Schizofrénia, bližšie neurčená	F23.3	Iné akútne psychotické poruchy s prevahou bludov

F23.8	Iné akútne a prechodné psychotické poruchy	F25.2	Schizoafektívna porucha,zmiešaný typ
F23.9	Akút.psychotická por.a prech.psychotická por.,b.n.	F25.8	Iná schizoafektívna porucha
F24	Indukovaná porucha s bludmi	F25.9	Schizoafektívna porucha, bližšie neurčená
F25.0	Schizoafektívna porucha,manický typ	F28	Iná neorganická psychotická porucha
F25.1	Schizoafektívna porucha,depresívny typ	F29	Neorganická psychóza,bližšie neurčená

ADRG U63 Ťažké afektívne poruchy

HDg v tabuľke U63-1

DRG U63Z Ťažké afektívne poruchy**Hlavná diagnóza U63-1**

F30.0	Hypománia	F32.2	Epizóda ťažkej depresie bez psychotických príznakov
F30.1	Mánia bez psychotických príznakov	F32.3	Epizóda ťažkej depresie s psychotickými príznakmi
F30.2	Mánia s psychotickými príznakmi	F32.8	Iná depresívna epizóda
F30.8	Iná manická epizóda	F33.0	Recidivujúca depres.porucha,terajšia mierna epizóda
F30.9	Manická epizóda, bližšie neurčená	F33.1	Recidivujúca depres.porucha,terajš.str.ťaž.epiz.
F31.0	Bipolárna afekt.porucha,terajš.hypomanická epizóda	F33.2	Recidivujúca depres.porucha,terajš.ťaž.epiz.s psychot.príz.
F31.1	Bipolárna afekt.porucha,terajš.manic.epiz.bez psychot.príz.	F33.3	Recidivujúca depres.porucha,terajš.ťaž.epiz.s psychot.príz.
F31.2	Bipolárna afekt.porucha,terajš.manic.epiz.s psychot.príz.	F33.4	Recidivujúca depresívna porucha,teraz v remisii
F31.3	Bipolárna afekt.porucha,terajš.epiz.miernej/str.ťaž.depresie	F33.8	Iná recidivujúca depresívna porucha
F31.4	Bipolárna afekt.porucha,terajš.epiz.ťaž.depre. b.psych.príz.	F33.9	Recidivujúca depresívna porucha,bližšie neurčená
F31.5	Bipolárna afekt.porucha,terajš.epiz.ťaž.depre.s psych.príz.	F34.8	Iná pretrvávajúca afektívna porucha
F31.6	Bipolárna afekt.porucha,terajš.zmiešaná epizóda	F34.9	Pretrvávajúca afektívna porucha,bližšie neurčená
F31.7	Bipolárna afektívna porucha,teraz v remisii	F38.0	Iná jednotlivá afektívna porucha
F31.8	Iná bipolárna afektívna porucha	F38.1	Iná recidivujúca afektívna porucha
F31.9	Bipolárna afektívna porucha,bližšie neurčená	F38.8	Iná bližšie určená afektívna porucha
F32.0	Epizóda ľahkej depresie	F39	Afektívna porucha,bližšie neurčená
F32.1	Epizóda stredne ťažkej depresie		

ADRG U64 Anxiózne poruchy alebo iné afektívne a somatoformné poruchy

HDg v tabuľke U64-1

DRG U64Z Anxiózne poruchy alebo iné afektívne a somatoformné poruchy**Hlavná diagnóza U64-1**

F20.4	Postchizofrenická depresia	F44.80	Ganserov syndróm
F32.9	Depresívna epizóda,bližšie neurčená	F44.81	Viacpočetná osobnosť
F34.0	Cyklotýmia	F44.82	Prechodná disociatívna[konverzná]porucha v det. a v mlad.
F34.1	Dystýmia	F44.88	Iná disociatívna[konverzná]porucha
F40.00	Agorafóbia bez panickej poruchy	F44.9	Disociatívna [konverzná] porucha,bližšie neurčená
F40.01	Agorafóbia s panickou poruchou	F45.0	Somatizačná porucha
F40.1	Sociálna fóbia	F45.1	Nediferencovaná somatoformná porucha
F40.2	Špecifická (izolovaná) fóbia	F45.2	Hypochondrická porucha
F40.8	Iná fóbická úzkostná porucha	F45.31	Somatoformná autonómna dysfunk.hor.úseku tráv.trubice
F40.9	Fóbická úzkostná porucha	F45.32	Somatoformná autonómna dysfunk.dol.úseku tráv.trubice
F41.0	Panická porucha [epizodická záchvatová úzkosť]	F45.37	Somatoformná autonómna dysfunk.viac.org.a súst.
F41.1	Generalizovaná úzkostná porucha	F45.38	Somatoformná autonómna dysfunk.iných.org.a súst.
F41.2	Zmiešaná úzkostná a depresívna porucha	F45.39	Somatoformná autonómna dysfunk.bliž.neurč.org. a súst.
F41.3	Iná zmiešaná úzkostná porucha	F45.40	Pretrvávajúca somatoformná bolesťová porucha
F41.8	Iná úzkostná porucha,bližšie určená	F45.41	Chronická bolesťová porucha so somatic.a psych.faktormi
F41.9	Úzkostná porucha,bližšie neurčená	F45.8	Iná somatoformná porucha
F44.0	Disociatívna amnézia	F45.9	Somatoformná porucha,bližšie neurčená
F44.1	Disociatívna fúga	F48.0	Neurasténia
F44.2	Disociačný stupor	F48.1	Syndróm depersonalizácie a derealizácie
F44.3	Tranz a posadnutosť	F48.8	Iné neurotické poruchy,bližšie určené
F44.4	Disociatívna motorická porucha	F48.9	Neurotická porucha,bližšie neurčená
F44.5	Disociatívne záchvaty	F51.0	Neorganická nespavosť
F44.6	Disociatívna anestézia a strata citlivosti	F51.1	Neorganická spavosť
F44.7	Zmiešaná disociatívna[konverzná] porucha	F51.2	Neorganická porucha spánkového rytmu

F51.3	Námesačnosť[somnambulizmus]	G47.1	Nadmerná spavosť[hypersomnia]
F51.4	Nočná hrôza[pavor nocturnus]	G47.2	Poruchy spánkového cyklu
F51.5	Nočná mora	G47.8	Iná porucha spánku
F51.8	Iná neorganická porucha spánku	G47.9	Porucha spánku, bližšie neurčená
F51.9	Neorganická porucha spánku, bližšie neurčená	R44.0	Sluchové halucinácie
F59	Porucha správ. spojená spor. fyziol. funk. a somat. fakt., b.n.	R44.2	Iné halucinácie
F68.0	Zvýraznenie fyzických príznakov z psychických dôvodov	R44.3	Halucinácie, bližšie neurčené
F99	Duševná porucha, bližšie neurčená	R44.8	Iné a bliž. neu. subj. a obj. prizn. porúch celk. citl. a zmysl. vním.
G47.0	Porucha zaspávania a trvania spánku[insomnia]		

ADRG U66**Poruchy prijímania potravy, obsedantné poruchy, osobnostné poruchy a akútne psychické reakcie alebo psychické poruchy v detstve**

HDg v tabuľke U66-1

DRG U66Z**Poruchy prijímania stravy, obsedantné poruchy, osobnostné poruchy a akútne psychické reakcie alebo psychické poruchy v detstve****Hlavná diagnóza U66-1**

F42.0	Prevažne obsedantné myšlienky alebo ruminácie	F63.8	Iná porucha návykov a impulzov
F42.1	Prevažne kompulzívne konanie[obsedantné rituály]	F63.9	Porucha návykov a impulzov, bližšie neurčená
F42.2	Zmiešané obsesívne myšlienky a konanie	F64.0	Transsexualizmus
F42.8	Iné obsedantno-kompulzívne poruchy	F64.1	Transvestizmus
F42.9	Obsedantno-kompulzívna porucha, bližšie neurčené	F64.2	Porucha pohlavnej identity v detstve
F43.0	Akútna stresová reakcia	F64.8	Iná porucha pohlavnej identity
F43.1	Posttraumatická stresová porucha	F64.9	Porucha pohlavnej identity, bližšie neurčená
F43.2	Adaptačné poruchy	F65.0	Fetišizmus
F43.8	Iná reakcia na ťažký stres	F65.1	Fetišistický transvestizmus
F43.9	Reakcia na ťažký stres, bližšie neurčená	F65.2	Exhibicionizmus
F50.0	Mentálna anorexia	F65.3	Voyeurizmus
F50.1	Atypická mentálna anorexia	F65.4	Pedofília
F50.2	Mentálna bulímia	F65.5	Sadomasochizmus
F50.3	Atypická mentálna bulímia	F65.6	Viacpočetná porucha sexuálneho zamerania
F50.4	Prejedanie spojené s inými psychickými poruchami	F65.8	Iná porucha sexuálneho zamerania
F50.5	Vracanie spojené s inými psychickými poruchami	F65.9	Porucha sexuálneho zamerania, bližšie neurčená
F50.8	Iná porucha príjmu potravy	F66.0	Porucha pohlavného dozrievania
F50.9	Porucha príjmu potravy, bližšie neurčená	F66.1	Egodystonická sexuálna orientácia
F52.0	Nedostatok alebo strata pohlavnej túžby	F66.2	Porucha sexuálneho vzťahu
F52.1	Sexuálna averzia a nedostatok sexuálnej rozkoše	F66.8	Iná porucha psychiky a správ. spoj. so sexuál. vývin. a orient.
F52.3	Porucha orgazmu	F66.9	Porucha psychiky a správ. spoj. so sexuál. vývin. a orient., b.n.
F52.4	Predčasná ejakulácia	F68.1	Úmysel. vyvoláv. /predstier. somat. /psych. prizn. /nespôsobilosti
F52.6	Neorganická dyspareunia	F68.8	Iná porucha osobnosti a správ. dospelých, b.u.
F52.7	Nadmerná pohlavná túžba	F69	Porucha osobnosti a správania dospelých, b.n.
F52.8	Iná porucha pohl. funkcií, nezapr. organickou por./chor.	F80.0	Špecifická porucha artikulácie
F52.9	Porucha pohl. funkcií, nezapr. organickou por./chor., b.n.	F80.1	Expresívna porucha reči
F54	Psychické faktory a fakt. správ. spojené s por./chor. zatried. i.	F80.20	Porucha sluchového vnímania a spracovania
F60.0	Paranooidná porucha osobnosti	F80.28	Iná perceptívna porucha reči
F60.1	Schizoidná porucha osobnosti	F80.3	Získaná afázia s epilepsiou (Landauov-Kleffnerov syndróm)
F60.2	Disociálna porucha osobnosti	F80.8	Iná vývinová porucha reči a jazyka
F60.30	Emočne nestabilná osobnosť, impulzívny typ	F80.9	Vývinová porucha reči a jazyka, bližšie neurčená
F60.31	Emočne nestabilná osobnosť, hraničný typ	F81.0	Špecifická porucha čítania
F60.4	Histriónska porucha osobnosti	F81.1	Špecifická porucha hláskovania
F60.5	Anankastická porucha osobnosti	F81.2	Špecifická porucha aritmetických schopností
F60.6	Úzkostná[vyhýbavá] porucha osobnosti	F81.3	Zmiešaná porucha školských zručností
F60.7	Závislá[astenická] porucha osobnosti	F81.8	Iná vývinová porucha školských zručností
F60.8	Iná špecifická porucha osobnosti	F81.9	Vývinová porucha školských zručností, b.n.
F60.9	Porucha osobnosti, bližšie neurčená	F82.0	Špecifická porucha vývinu hrubej motoriky
F61	Zmiešaná a iná porucha osobnosti	F82.1	Špecifická porucha vývinu jemnej motoriky a grafomotoriky
F62.0	Trvalá zmena osobnosti po katastrofickom zážitku	F82.2	Špecifická porucha vývinu ústnej motoriky
F62.1	Trvalá zmena osobnosti po psychickej chorobe	F82.9	Špecifická porucha vývinu motorických funkcií, b.n.
F62.80	Osobnostný syndróm chronickej bolesti	F83	Zmiešaná špecifická vývinová porucha
F62.88	Iná pretrvávajúca zmena osobnosti	F84.0	Detský autizmus
F62.9	Pretrvávajúca zmena osobnosti, bližšie neurčená	F84.1	Atypický autizmus
F63.0	Patologické hráčstvo	F84.3	Iná detská dezintegračná porucha
F63.1	Patologické podpaľčstvo[Pyromania]	F84.4	Hyperakt. por. spojená s duševnou zaost. a stereot. pohybmi
F63.2	Patologické kradnutie[Kleptománia]	F84.5	Aspergerov syndróm
F63.3	Trichotilománia	F84.8	Iná pervazívna vývinová porucha

F84.9	Pervazívna vývinová porucha, bližšie neurčená	F94.0	Elektívny mutizmus
F88	Iná porucha psychického vývinu	F94.1	Reaktívna porucha pripútania v detstve
F89	Porucha psychického vývinu, bližšie neurčená	F94.2	Dezinhibovaná porucha pripútania u detí
F90.0	Porucha aktivity a pozornosti	F94.8	Iná porucha sociálneho fungovania v detstve
F90.1	Hyperkinetická porucha správania	F94.9	Porucha sociálneho fungovania v detstve,b.n.
F90.8	Iná hyperkinetická porucha	F98.0	Enuréza neorganického pôvodu
F90.9	Hyperkinetická porucha,bližšie neurčená	F98.1	Enkopréza neorganického pôvodu
F91.0	Porucha správania viazaná na vzťahy v rodine	F98.2	Porucha príjmu potravy v ranom detstve
F91.1	Porucha sociál.správania pri chýbaní soc.väzieb	F98.3	Pica v ranom detstve
F91.2	Porucha sociál.správania so zachovaním soc.väzieb	F98.4	Stereotypné pohyby
F91.3	Porucha správania s opozičným,vzdorovitým správaním	F98.8	Iná bl.urč.poruchy správ.a emot.so zvyč.zač.v det.a poč.dosp.,
F91.8	Iná porucha správania	F98.9	Por.správ.a emot.so zvyč.zaciat.v det.a poč.dospiev.,b.n.
F91.9	Porucha správania,bližšie neurčená	R45.0	Nervozita
F92.0	Depresívna porucha správania	R45.1	Nepokoj a vzrušenosť
F92.8	Iná zmiešaná porucha správania a emotivity	R45.4	Podráždenosť a zlosť
F92.9	Zmiešaná porucha správania a emotivity,b.n.	R45.7	Stav emočného šoku a stresu, bližšie neurčený
F93.0	Úzkosť z odlúčenia v detskom veku	R48.0	Dyslexia a alexia
F93.1	Fóbicko-úzkostná porucha v detskom veku	R48.1	Agnózia
F93.2	Sociálna úzkostná porucha v detskom veku	R48.2	Apraxia
F93.3	Porucha emotivity v dôsledku súrodeneckej rivality	R48.8	Iné symbolické dysfunkcie,bližšie neurčené
F93.8	Iná porucha emotivity v detskom veku	Z03.2	Pozorov.pri podozrení na duš.poruchu a poruchu správ.
F93.9	Porucha emotivity v detskom veku,bližšie neurčená		

ADRG-skupiny 901, 902**OP-výkony nesúvisiace s HDg****DRG-skupiny 901A, 901B, 901C, 901D, 902Z**

OP-výkony nesúvisiace s HDg

MDC 20

Alkoholom alebo užívaním
drog vyvolané psychické
poruchy

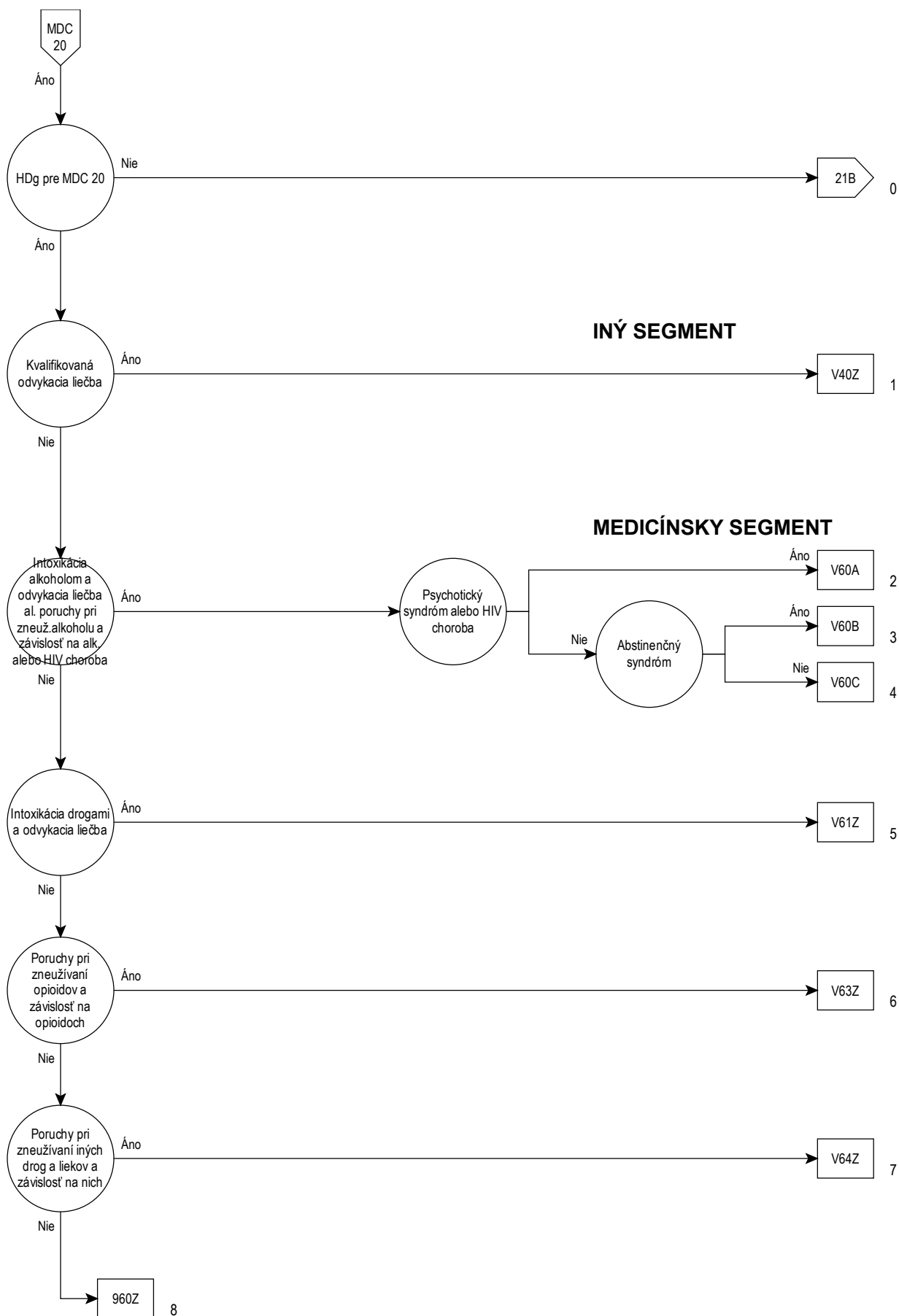

Rozhodovacia logika MDC 20

HDg v tabuľke MDC20-0

Hlavná diagnóza pre MDC 20 (MDC20-0)

F10.0	Porucha psych.a správ.zaprič.užív.alkoholu:akút.intox.	F15.5	Porucha psych.a správ.zaprič.užív.i.stim.vr.kof.:psych.porucha
F10.1	Porucha psych.a správ.zaprič.užív.alkoholu:škod.užív.	F15.6	Porucha psych.a správ.zaprič.užív.i.stim.vr.kof.:amne.synd.
F10.2	Porucha psych.a správ.zaprič.užív.alkoholu:ynd.závisl.	F15.7	Porucha psych.a správ.zapr.uží.i.stim.vr.kof.:rez./nesk.psy.p.
F10.3	Porucha psych.a správ.zaprič.užív.alkoholu:abstin.synd.	F15.8	Iná porucha psych.a správ.zaprič.užív.i.stim.vr.kof.
F10.4	Porucha psych.a správ.zaprič.užív.alkoholu:ab.synd.s delír.	F15.9	Porucha psych.a správ.zaprič.užív.i.stim.vr.kof.:b.n.
F10.5	Porucha psych.a správ.zaprič.užív.alkoholu:psych.por.	F16.0	Porucha psych.a správ.zaprič.užív.haluc.:akút.intox.
F10.7	Porucha psych.a správ.zaprič.užív.alkoh.:rez.a nesk.psy.ch.p.	F16.1	Porucha psych.a správ.zaprič.užív.haluc.:škod.užív.
F10.8	Iná porucha psychiky a správania zaprič.užív.alkoholu	F16.2	Porucha psych.a správ.zaprič.užív.haluc.:synd.závisl.
F10.9	Porucha psych.a správ.zaprič.užív.alkoholu,b.n.	F16.3	Porucha psych.a správ.zaprič.užív.haluc.:abstin.synd.
F11.0	Porucha psych.a správ.zaprič.užív.opiát.:akút.intox.	F16.4	Porucha psych.a správ.zaprič.užív.haluc.:ab.synd.s del.
F11.1	Porucha psych.a správ.zaprič.užív.opiát.:škod.užív.	F16.5	Porucha psych.a správ.zaprič.užív.opiát.:rez.a nesk.psy.ch.p.
F11.2	Porucha psych.a správ.zaprič.užív.opiát.:synd.závisl.	F16.6	Porucha psych.a správ.zaprič.užív.haluc.:amne.synd.
F11.3	Porucha psych.a správ.zaprič.užív.opiát.:abstin.synd.	F16.7	Porucha psych.a správ.zaprič.užív.haluc.:rez.a nesk.psy.p.
F11.4	Porucha psych.a správ.zaprič.užív.opiát.:ab.synd.s delír.	F16.8	Iná porucha psych.a správ.zaprič.užív.haluc.
F11.5	Porucha psych.a správ.zaprič.užív.opiát.:psych.porucha	F16.9	Porucha psych.a správ.zaprič.užív.haluc.:b.n.
F11.6	Porucha psych.a správ.zaprič.užív.opiát.:amne.synd.	F17.0	Porucha psych.a správ.zaprič.užív.tabaku:akút.intox.
F11.7	Porucha psych.a správ.zaprič.užív.opiát.:rez.a nesk.psy.ch.p.	F17.1	Porucha psych.a správ.zaprič.užív.tabaku:škod.užív.
F11.8	Iná porucha psych.a správ.zaprič.užív.opiátov	F17.2	Porucha psych.a správ.zaprič.užív.tabaku:synd.závisl.
F11.9	Porucha psych.a správ.zapr.užív.opiát.,b.n.	F17.3	Porucha psych.a správ.zaprič.užív.tabaku:abstin.synd.
F12.0	Porucha psych.a správ.zaprič.užív.kanab.:akút.intox.	F17.4	Porucha psych.a správ.zaprič.užív.tabaku:abs.synd.s del.
F12.1	Porucha psych.a správ.zaprič.užív.kanab.:škod.užív.	F17.5	Porucha psych.a správ.zaprič.užív.tabaku:psych.Porucha
F12.2	Porucha psych.a správ.zaprič.užív.kanab.:synd.závisl.	F17.6	Porucha psych.a správ.zaprič.užív.tabaku:amne.synd.
F12.3	Porucha psych.a správ.zaprič.užív.kanab.:abstin.synd.	F17.7	Porucha psych.a správ.zapr.uží.tabaku:rezid./nesk.psy.ch.p.
F12.4	Porucha psych.a správ.zaprič.užív.kanab.:ab.synd.s delír.	F17.8	Iná porucha psychiky a správania zaprič.užívaním tabaku
F12.5	Porucha psych.a správ.zaprič.užív.kanab.:psych.porucha	F17.9	Porucha psych.a správ.zaprič.užív.tabaku,b.n.
F12.6	Porucha psych.a správ.zaprič.užív.kanab.:amne.synd.	F18.0	Porucha psych.a správ.zaprič.užív.prch.rozp.:akút.intox.
F12.7	Porucha psych.a správ.zaprič.užív.kanab.:rez.a nesk.psy.ch.p.	F18.1	Porucha psych.a správ.zaprič.užív.prch.rozp.:škod.užív.
F12.8	Iná porucha psych.a správ.zaprič.užív.kanabinoidov	F18.2	Porucha psych.a správ.zaprič.užív.prch.rozp.:synd.závisl.
F12.9	Porucha psych.a správ.zaprič.užív.kanab.,b.n.	F18.3	Porucha psych.a správ.zaprič.užív.prch.rozp.:abstin.synd.
F13.0	Porucha psych.a správ.zaprič.užív.sedat./hypno.:akút.intox.	F18.4	Porucha psych.a správ.zaprič.užív.prch.rozp.:abs.synd.s del.
F13.1	Porucha psych.a správ.zaprič.užív.sedat./hypno.:škod.užív.	F18.5	Porucha psych.a správ.zaprič.užív.prch.rozp.:psych.porucha
F13.2	Porucha psych.a správ.zaprič.užív.sedat./hypno.:synd.závisl.	F18.6	Porucha psych.a správ.zaprič.užív.prch.rozp.:amne.synd.
F13.3	Porucha psych.a správ.zaprič.užív.sedat./hypno.:abstin.synd.	F18.7	Porucha psych.a správ.zapr.uží.prch.rozp.:rezid./nesk.psy.ch.p.
F13.4	Porucha psych.a správ.zapr.užív.sedat./hypno.:ab.synd.s delír.	F18.8	Iná porucha psych.a správ.zaprič.užív.prchav.rozpúš.
F13.5	Porucha psych.a správ.zaprič.užív.sedat./hypno.:psych.porucha	F18.9	Porucha psych.a správ.zaprič.užív.prchav.rozpúš.,b.n.
F13.6	Porucha psych.a správ.zaprič.užív.sedat./hypno.:amne.synd.	F19.0	Porucha psych.a správ.zaprič.uží.drog,i.psy.ch.l.:akút.intox.
F13.7	Porucha psych.a správ.zaprič.užív.sed./hyp.:rez.a nesk.psy.ch.p.	F19.1	Porucha psych.a správ.zaprič.uží.drog,i.psy.ch.l.:škod.užív.
F13.8	Iná Porucha psych.a správ.zapr.užív.sedat./hypno	F19.2	Porucha psych.a správ.zaprič.uží.drog,i.psy.ch.l.:synd.závisl.
F13.9	Porucha psych.a správ.zapr.užív.sedat./hypno.,b.n.	F19.3	Porucha psych.a správ.zaprič.uží.drog,i.psy.ch.l.:abstin.synd.
F14.0	Porucha psych.a správ.zapr.užív.kokaí.:akút.intox.	F19.4	Porucha psych.a správ.zaprič.uží.drog,i.psy.ch.l.:abs.synd.s del
F14.1	Porucha psych.a správ.zaprič.užív.kokaí.:škod.užív.	F19.5	Porucha psych.a správ.zaprič.uží.drog,i.psy.ch.l.:psych.porucha
F14.2	Porucha psych.a správ.zaprič.užív.kokaí.:synd.závisl.	F19.6	Porucha psych.a správ.zaprič.uží.drog,i.psy.ch.l.:amne.synd.
F14.3	Porucha psych.a správ.zaprič.užív.kokaí.:bstin.synd.	F19.7	Porucha psych.a správ.zapr.uží.dro,i.psy.ch.l.:rez./nes.psy.ch.p.
F14.4	Porucha psych.a správ.zaprič.užív.kokaí.:ab.synd.s delír.	F19.8	Iná porucha psych.a správ.zaprič.užív.v.drog,i.psy.ch.l.
F14.5	Porucha psych.a správ.zaprič.užív.kokaí.:psych.porucha	F19.9	Porucha psych.a správ.zaprič.užív.v.drog,i.psy.ch.l.,b.n.
F14.6	Porucha psych.a správ.zaprič.užív.kokaí.:amne.synd.	F55.0	Škodlivé užív.látok nevyvol.závisl.:antidep.
F14.7	Porucha psych.a správ.zaprič.užív.kokaí.:rez.a nesk.psy.ch.p.	F55.1	Škodlivé užív.látok nevyvol.závisl.:prehľadlá
F14.8	Iná porucha psychiky a správ.zaprič.užív.kokaínu	F55.2	Škodlivé užív.látok nevyvol.závisl.:analgetiká
F14.9	Porucha psych.a správ.zaprič.užív.kokaí.,bliž.neurč.	F55.3	Škodlivé užív.látok nevyvol.závisl.:antacidá
F15.0	Porucha psych.a správ.zaprič.užív.i.stim.vr.kof.:akút.intox.	F55.4	Škodlivé užív.látok nevyvol.závisl.:vit.
F15.1	Porucha psych.a správ.zaprič.užív.i.stim.vr.kof.:škod.užív.	F55.5	Škodlivé užív.látok nevyvol.závisl.:steroidy a horm.
F15.2	Porucha psych.a správ.zaprič.užív.i.stim.vr.kof.:synd.závisl.	F55.6	Škodlivé už.lát.nevyvol.závisl.:lieč.rastl./prir.lieč.pripr.
F15.3	Porucha psych.a správ.zaprič.užív.i.stim.vr.kof.:abstin.synd.	F55.8	Škodlivé užív.lát.nevyvol.závisl.:i.lát.
F15.4	Porucha psych.a správ.zaprič.užív.i.stim.vr.kof.:ab.synd.s del.	F55.9	Škodlivé užív.lát.nevyvol.závisl.:b.n.lát.

ADRG V40 Kvalifikovaná odvykacia kúra

Výk. v tabuľke V40-1

DRG V40Z Kvalifikovaná odvykacia kúra

Výkon V40-1

8v412‡	Motiv.liečba závislosti(odvyk.lieč):najm.7 až najviac 13 dní	8v414‡	Motivačná liečba závislosti(odvyk.liečba):najmenej 21 dní
8v413‡	Motiv.liečba závislosti(odvyk.lieč):najm.14 až najviac 20 dní		

ADRG V60 Intoxikácia alkoholom a odvykacia kúra od alkoholu alebo poruchy v dôsledku zneužívania alkoholu a alkoholová závislosť alebo HIV-choroba

HDg v tabuľke V60-1 alebo VDg v tabuľke V60-2

DRG V60A Intoxikácia alkoholom a odvykacia kúra od alkoholu alebo poruchy v dôsledku zneužívania alkoholu a alkoholová závislosť s psychotickým syndrómom alebo HIV-chorobou

Diagnóza v tabuľke V60-3 alebo VDg v tabuľke V60-2

DRG V60B Intoxikácia alkoholom a odvykacia kúra od alkoholu alebo poruchy v dôsledku zneužívania alkoholu a alkoholová závislosť bez psychotického syndrómu, s abstinencným syndrómom

HDg v tabuľke V60-4

DRG V60C Intoxikácia alkoholom a odvykacia kúra od alkoholu alebo poruchy v dôsledku zneužívania alkoholu a alkoholová závislosť bez psychotického syndrómu, bez abstinencného syndrómu**Hlavná diagnóza V60-1**

F10.0	Porucha psych.a správ.zaprič.užív.alkoholu:akút.intox.	F10.5	Porucha psych.a správ.zaprič.užív.alkoholu:psych.por.
F10.1	Porucha psych.a správ.zaprič.užív.alkoholu:škod.užív.	F10.7	Porucha psych.a správ. zaprič.užív.alkoh.:rez.a nesk.psych.p.
F10.2	Porucha psych.a správ.zaprič.užív.alkoholu:ynd.závisl.	F10.8	Iná porucha psychiky a správania zaprič.užív.alkoholu
F10.3	Porucha psych.a správ.zaprič.užív.alkoholu:abstin.synd.	F10.9	Porucha psych.a správ.zaprič.užív.alkoholu,b.n.
F10.4	Porucha psych.a správ.zaprič.užív.alkoholu:ab.synd.s delír.		

Vedľajšia diagnóza V60-2

B20.0	Choroba HIV následnými mykobakteriovými infekciami	B21.3	Choroba HIV násled.inými zhub.nád.lymf.krvotv.a príb.tkan.
B20.1	Choroba HIV následnými inými bakteriovými infekciami	B21.7	Choroba HIV násled.viacpočetnými zhub.nádormi
B20.2	Choroba HIV následnými cytomegalovírusovou chorobou	B21.8	Choroba HIV s následnými inými zhubnými nádormi
B20.3	Choroba HIV následnými do inými vírusovými infekciami	B21.9	Choroba HIV následnými.zhubnými nádormi,blíž.neur.
B20.4	Choroba HIV s následnými kandidózami	B22.0	Choroba HIV s následnou encefalopatiou
B20.5	Choroba HIV s následnými inými mykózami	B22.1	Choroba HIV s násled.lymfoidnou intersticiál.pneumonitídou
B20.6	Choroba HIV s následnou pneumocystovou pneumóniou	B22.2	Choroba HIV s následným syndrómom celkového upadania
B20.7	Choroba HIV s následnými viacpočetnými infekciami	B22.7	Choroba HIVs následnými rozličnými chorobami zatried.inde
B20.8	Choroba HIV následnými iných.infekčnými a parazit.chorobami	B23.0	Syndróm akútnej infekcie HIV
B20.9	Choroba HIV následnými infekčnými/paraz.chor.blíž.neurč.	B23.1	Choroba HIV s následnou generalizovanou lymfadenopatiou
B21.0	Choroba HIV s následným Kaposiho sarkómom	B23.2	Choroba HIV následnými hematolog.a imunolog.abnormalit.n.i.
B21.1	Choroba HIV s následným Burkittovým lymfómom	B23.8	Choroba HIV s inými následnými,blíž.urč.stavmi
B21.2	Choroba HIV násled.inými typmi ne Hodgkinovho lymfómu	B24	Choroba HIV,blížšie neurčená

Diagnóza V60-3

F10.4	Porucha psych.a správ.zaprič.užív.alkoholu:ab.synd.s delír.	F10.6	Porucha psych.a správ. zaprič.užív.alkoholu:amne.synd.
F10.5	Porucha psych.a správ.zaprič.užív.alkoholu:psych.por.	F10.7	Porucha psych.a správ. zaprič.užív.alkoh.:rez.a nesk.psych.p.

Hlavná diagnóza V60-4

F10.3	Porucha psych.a správ.zaprič.užív.alkoholu:abstin.synd.
-------	---

ADRG V61 Intoxikácia drogami a drogová odvykacia kúra

HDg v tabuľke V61-1

DRG V61Z Intoxikácia drogami a drogová odvykacia kúra

Hlavná diagnóza V61-1

F11.3	Porucha psych.a správ.zaprič.užív.opiát.:abstin.synd.	F15.7	Porucha psych.a správ.zapr.uží.i.stim.vr.kof.:rez./nesk.psy.p.
F11.4	Porucha psych.a správ.zaprič.užív.opiát.:ab.synd.s delír.	F15.8	Iná porucha psych.a správ.zaprič.užív.i.stim.vr.kof.
F11.5	Porucha psych.a správ.zaprič.užív.opiát.:psych.porucha	F15.9	Porucha psych.a správ.zaprič.užív.i.stimul.vrát.kof.,b.n.
F11.6	Porucha psych.a správ.zaprič.užív.opiát.:amne.synd.	F16.3	Porucha psych.a správ.zaprič.užív.haluc.:abstin.synd.
F11.7	Porucha psych.a správ.zaprič.užív.opiát.:rez.a nesk.psy.p.	F16.4	Porucha psych.a správ.zaprič.užív.haluc.:ab.synd.s del.
F11.8	Iná porucha psych.a správ.zaprič.užív.opiátov	F16.5	Porucha psych.a správ.zap.užív.haluc.:psych.porucha
F11.9	Porucha psych.a správ.zapr.užív.opiát.,b.n.	F16.6	Porucha psych.a správ.zaprič.užív.haluc.:amne.synd.
F12.3	Porucha psych.a správ.zaprič.užív.kanab.:abstin.synd.	F16.7	Porucha psych.a správ.zaprič.užív.haluc.:rez.a nesk.psy.p.
F12.4	Porucha psych.a správ.zaprič.užív.kanab.:ab.synd.s delír.	F16.8	Iná porucha psych.a správ.zaprič.užív.haluc.
F12.5	Porucha psych.a správ.zaprič.užív.kanab.:psych.porucha	F16.9	Porucha psych.a správ.zaprič.užív.haluc.,b.n.
F12.6	Porucha psych.a správ.zaprič.užív.kanab.:amne.synd.	F17.3	Porucha psych.a správ.zaprič.užív.tabaku:abstin.synd.
F12.7	Porucha psych.a správ.zaprič.užív.kanab.:rez.a nesk.psy.p.	F17.4	Porucha psych.a správ.zaprič.užív.tabaku:abs.synd.s del.
F12.8	Iná porucha psych.a správ.,zaprič.užív.kanabinoidov	F17.5	Porucha psych.a správ.zaprič.užív.tabaku:psych.Porucha
F12.9	Porucha psych.a správ.,zaprič.užív.kanab.,b.n.	F17.6	Porucha psych.a správ.zaprič.užív.tabaku:amne.synd.
F13.3	Porucha psych.a správ.zaprič.užív.sedat./hypno.:abstin.synd.	F17.7	Porucha psych.a správ.zap.uží.tabaku:rezid./nesk.psy.p.
F13.4	Porucha psych.a správ.zapr.užív.sedat./hypno.:ab.synd.s delír.	F17.8	Iná porucha psychiky a správania zaprič.užívaním tabaku
F13.5	Porucha psych.a správ.zaprič.užív.sedat./hypno.:psych.porucha	F17.9	Porucha psych.a správ.zaprič.užív.tabaku,b.n.
F13.6	Porucha psych.a správ.zaprič.užív.sedat./hypno.:amne.synd.	F18.3	Porucha psych.a správ.zaprič.užív.prch.rozp.:abstin.synd.
F13.7	Porucha psych.a správ.zapri.užív.sed./hyp.:rez.a nesk.psy.p.	F18.4	Porucha psych.a správ.zaprič.užív.prch.rozp.:abs.synd.s del.
F13.8	Iná Porucha psych.a správ.,zapr.užív.sedat./hypno	F18.5	Porucha psych.a správ.zaprič.užív.prch.rozp.:psych.porucha
F13.9	Porucha psych.a správ.zapr.užív.sedat./hypno.,b.n.	F18.6	Porucha psych.a správ.zaprič.užív.prch.rozp.:amne.synd.
F14.3	Porucha psych.a správ.zaprič.užív.kokaí.:bstin.synd.	F18.7	Porucha psych.a správ.zapr.uží.prch.rozp.:rezid./nesk.psy.p.
F14.4	Porucha psych.a správ.zaprič.užív.kokaí.:ab.synd.s delír.	F18.8	Iná porucha psych.a správ.zaprič.užív.prchav.rozpúš.
F14.5	Porucha psych.a správ.zaprič.užív.kokaí.:psych.porucha	F18.9	Porucha psych.a správ.zaprič.užív.prchav.rozpúš.,b.n.
F14.6	Porucha psych.a správ.zaprič.užív.kokaí.:amne.synd.	F19.3	Porucha psych.a správ.zaprič.uží.drog,i.psy.ch.l.:abstin.synd.
F14.7	Porucha psych.a správ.zaprič.užív.kokaí.:rez.a nesk.psy.p.	F19.4	Porucha psych.a správ.zapri.uží.drog,i.psy.ch.l.:abs.synd.s del
F14.8	Iná porucha psychiky a správ.zaprič.užív.kokaínu	F19.5	Porucha psych.a správ.zapri.uží.drog,i.psy.ch.l.:psych.porucha
F14.9	Porucha psych.a správ.zaprič.užív.kokaí.,bliž.neurč.	F19.6	Porucha psych.a správ.zaprič.uží.drog,i.psy.ch.l.:amne. synd.
F15.3	Porucha psych.a správ.zaprič.užív.i.stim.vr.kof.:abstin.synd.	F19.7	Porucha psych.a správ.zapr.uží.dro,i.psy.ch.l.:rez./nes.psy.p.
F15.4	Porucha psych.a správ.zapri.užív.i.stim.vr.kof.:ab.synd.s del.	F19.8	Iná porucha psych.a správ.zaprič.užív.v.drog,i.psy.ch.l.
F15.5	Porucha psych.a správ.zapri.užív.i.stim.vr.kof.:psych.porucha	F19.9	Porucha psych.a správ.zaprič.užív.v.drog,i.psy.ch.l.,b.n.
F15.6	Porucha psych.a správ.zaprič.užív.i.stim.vr.kof.:amne.synd.		

ADRG V63**Poruchy v dôsledku zneužívania opiátov a opiátová závislosť**

HDg v tabuľke V63-1

DRG V63Z**Poruchy v dôsledku zneužívania opiátov a opiátová závislosť****Hlavná diagnóza V63-1**

F11.0	Porucha psych.a správ.zaprič.užív.opiát.:akút.intox.	F11.2	Porucha psych.a správ.zaprič.užív.opiát.:synd.závisl.
F11.1	Porucha psych.a správ.zaprič.užív.opiát.:škod.užív.		

ADRG V64**Poruchy v dôsledku zneužívania iných drog a liekov a iné drogové a liekové závislosti**

HDg v tabuľke V64-1

DRG V64Z**Poruchy v dôsledku zneužívania iných drog a liekov a iné drogové a liekové závislosti****Hlavná diagnóza V64-1**

F12.0	Porucha psych.a správ.zaprič.užív.kanab.:akút.intox.	F15.0	Porucha psych.a správ.zaprič.užív.i.stim.vr.kof.:akút.intox.
F12.1	Porucha psych.a správ.zaprič.užív.kanab.:škod.užív.	F15.1	Porucha psych.a správ.zaprič.užív.i.stim.vr.kof.:škod.užív.
F12.2	Porucha psych.a správ.zaprič.užív.kanab.:synd.závisl.	F15.2	Porucha psych.a správ.zaprič.užív.i.stim.vr.kof.:synd.závisl.
F13.0	Porucha psych.a správ.zaprič.užív.sedat./hypno.:akút.intox.	F16.0	Porucha psych.a správ.zaprič.užív.haluc.:akút.intox.
F13.1	Porucha psych.a správ.zaprič.užív.sedat./hypno.:škod.užív.	F16.1	Porucha psych.a správ.zaprič.užív.haluc.:škod.užív.
F13.2	Porucha psych.a správ.zaprič.užív.sedat./hypno.:synd.závisl.	F16.2	Porucha psych.a správ.zaprič.užív.haluc.:synd.závisl.
F14.0	Porucha psych.a správ.zapr.užív.kokaí.:akút.intox.	F17.0	Porucha psych.a správ.zaprič.užív.tabaku:akút.intox.
F14.1	Porucha psych.a správ.zaprič.užív.kokaí.:škod.užív.	F17.1	Porucha psych.a správ.zaprič.užív.tabaku:škod.užív.
F14.2	Porucha psych.a správ.zaprič.užív.kokaí.:synd.závisl.	F17.2	Porucha psych.a správ.zaprič.užív.tabaku:synd.závisl.

F18.0	Porucha psych.a správ.zaprič.užív.prch.rozp.:akút.intox.	F55.2	Škodlivé užív.látok nevyvol.závisl.:analgetiká
F18.1	Porucha psych.a správ.zaprič.užív.prch.rozp.:škod.užív.	F55.3	Škodlivé užív.látok nevyvol.závisl.:antacidá
F18.2	Porucha psych.a správ.zaprič.užív.prch.rozp.:synd.závisl.	F55.4	Škodlivé užív.látok nevyvol.závisl.:vit.
F19.0	Porucha psych.a správ.zaprič.uží.drog.i.psych.l.:akút.intox.	F55.5	Škodlivé užív.látok nevyvol.závisl.:steroidy a horm.
F19.1	Porucha psych.a správ.zaprič.uží.drog.i.psych.l.:škod.užív.	F55.6	Škodlivé už.lát.nevyvol.závisl.:lieč.rastl./prír.lieč.pripr.
F19.2	Porucha psych.a správ.zaprič.uží.drog.i.psych.l.:synd.závisl.	F55.8	Škodlivé užív.lát.nevyvol.závisl.:i.lát.
F55.0	Škodlivé užív.látok nevyvol.závisl.:antidep.	F55.9	Škodlivé užív.lát.nevyvol.závisl.:b.n.lát.
F55.1	Škodlivé užív.látok nevyvol.závisl.:preháňadlá		

MDC 21A

Polytrauma

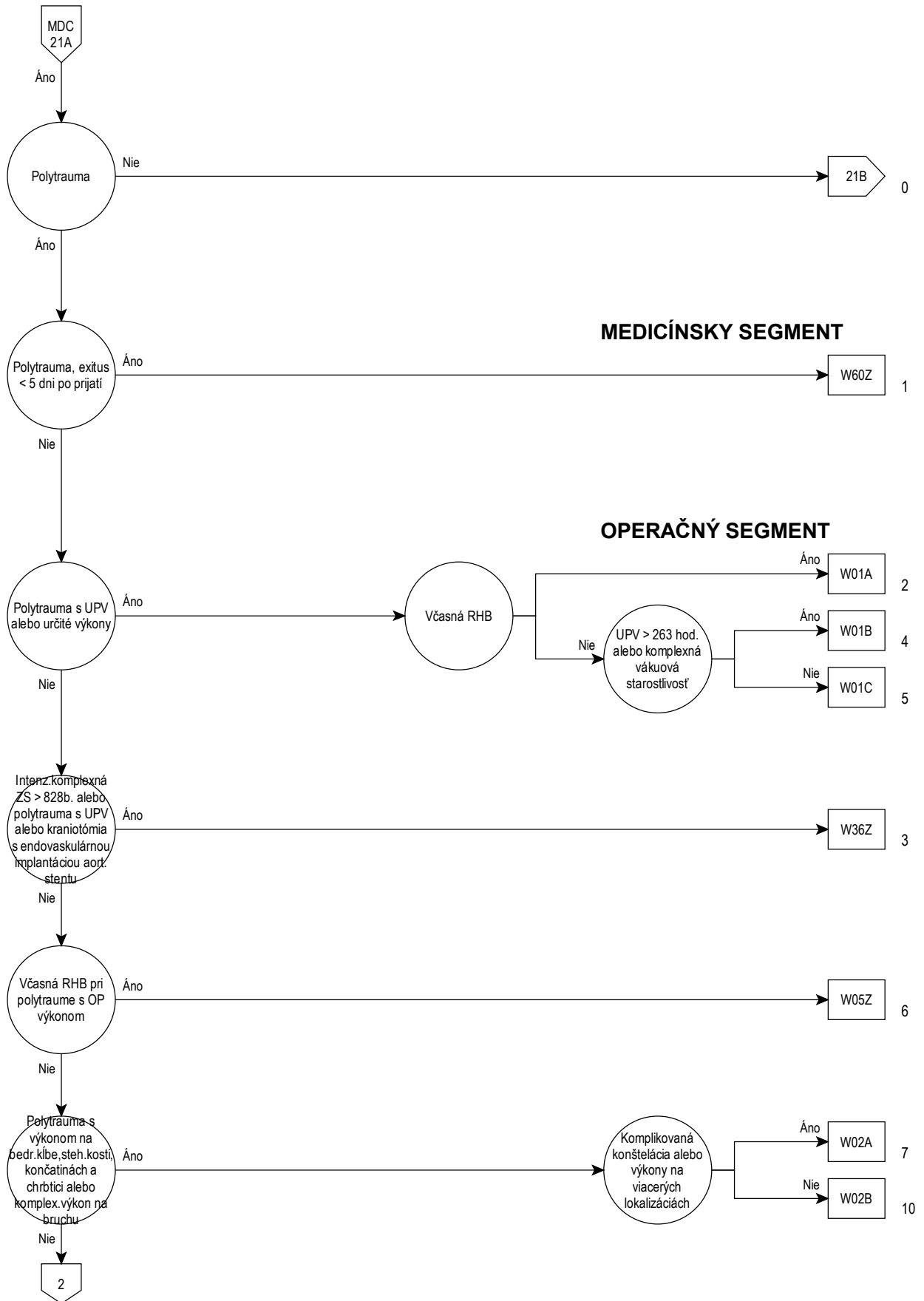

21A

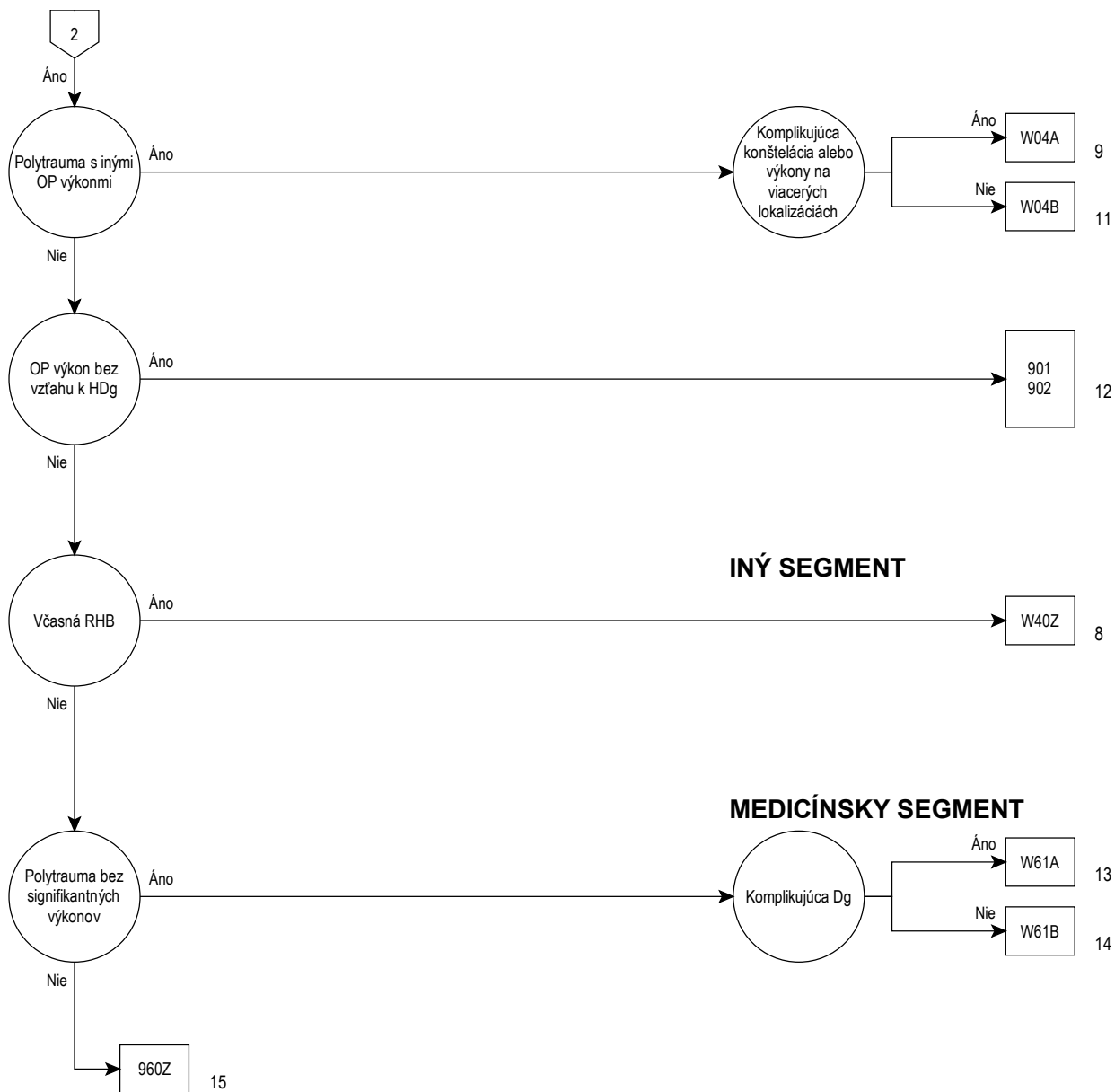

21A

Rozhodovacia logika MDC 21A

Polytrauma

ADRG W01 Polytrauma s UPV alebo určitými výkonmi

Výk. v tabuľke W01-1 alebo výk. v tabuľke W01-2 alebo UPV > 24 hod. alebo min. 1 výk. v tabuľke W01-3 a (Komplikujúce konštelácie I alebo Výkon na viacerých lokalizáciách) a Komplexná vákuová terapia a výk. nie je v W01-4

DRG W01A Polytrauma s UPV alebo určitými výkonmi, s včasnou rehabilitáciou

Včasná rehabilitácia

DRG W01B Polytrauma s UPV alebo určitými výkonmi, bez včasnej rehabilitácie, bez endovaskulárnej implantácie stent protéz do aorty, s UPV > 263 hodín alebo s komplexnou vákuovou liečbou

UPV > 263 hod. alebo Komplexná vákuová terapia

DRG W01C Polytrauma s UPV alebo určitými výkonmi, bez včasnej rehabilitácie, bez endovaskulárnej implantácie stent protéz do aorty, bez UPV > 263 hodín, bez komplexnej vákuovej liečby**Výkon W01-1**

5a110	Resekcia nádoru klivu (Blumenbachi)	5a12d.7	Evak.intracerebr.spontán.hemat.s hemocefalom,infratent.
5a111	Resekcia nádoru klenby lebky	5a132.7	Mikrovaskulár.dekompresia n.VII. v zad.jame lebečnej
5a112.2	Res.intrakraniál.meningeómu z konvexity mozgu	5a132.8	Mikrovaskulár.dekompresia n.VIII. v zad.jame lebečnej
5a112.d	Res.intrakraniálneho parasagitálneho meningeómu	5a132.9	Mikrovaskulár.dekompresia n.IX. v zad.jame lebečnej
5a112.e	Res.intrakraniálneho meningeómu spodiny lebečnej	5a190.0	Exstirpácia nádoru klenby lebky v čelovej oblasti
5a112.f	Resekcia intrakraniálneho meningeómu v obl.kridla	5a190.1	Exstirpácia nádoru klenby lebky v okcipitoparietál.oblasti
5a112.g	Res.intrakraniálneho meningeómu mozgovej komory	5a190.2	Exstirpácia nádoru klenby lebky v subokcipitálnej oblasti
5a112.h	Resek.intrakran.meningeómu rast.extraintrakraniál.	5a190.3	Exstirpácia nádoru klenby lebky v oblasti orbity
5a11a.0	Resek.kontúž.lož.mozgu s kraniotómiou s ICP monitoringom	5a190.4	Exstirpácia nádoru klenby lebky v pterionálnej oblasti
5a11a.1	Resek.kontúž.lož.mozgu s kraniotómiou bez ICP monitoringu	5a191	Subfrontálna kraniotómia s resekciov nádoru rinobázy
5a11b.0	Resek.kontúž.lož.mozgu s kraniektómiou s ICP monitoringom	5a192	Exstirpácia iného nádoru zad.jamy retrosigmoid.prístupom
5a11b.1	Resek.kontúž.lož.mozgu s kraniektómiou bez ICP monitoringu	5a195	Dekompresívna kraniektómia bez uloženia kosti
5a120.0	Evak.subdurál.akút.hematómu s kraniot. s ICP monitor.	5a198.1	Trepanopunkcia mozg.cysty/abscesu,supratent:1 ložisko
5a120.1	Evak.subdurál.akút.hematómu s kraniot.bez ICP monitor.	5a198.9	Trepanopunkcia mozg.cysty/abscesu,supratent:viac ložísk
5a121.0	Evak.subdurál.akút.hematómu s kraniekt.s ICP monitor.	5a199.1	Trepanopunkcia mozg.cysty /abscesu,infratent:1 ložisko
5a121.1	Evak.subdurál.akút.hematómu s kraniekt.bez ICP monitor.	5a199.9	Trepanopunkcia mozg.cysty/abscesu,infratent:viac ložísk
5a122.0	Evak.subdurál.subakút.hematómu s kraniot.s ICP monitor.	5a19g	Disekcia n. VIII. s labyrintektómiou
5a122.1	Evak.subdurál.subakút.hematómu s kraniot.bez ICP monitor.	5a19k.0	Kraniektómia pri kraniostenóze,sagitálny šev
5a123.0	Evak.subdurál.subakút.hematómu s kraniekt.s ICP monitor.	5a19k.1	Kraniektómia pri kraniostenóze,koronárny šev
5a123.1	Evak.subdurál.subakút.hematómu s kraniekt.bez ICP monitor.	5a19k.2	Kraniektómia pri kraniostenóze,metopický šev
5a124.0	Evak.subdurál.chron.hematómu s kraniot. s ICP monitor.	5a19k.3	Kraniektómia pri kraniostenóze,kombinácia viacerých švov
5a124.1	Evak.subdurál.chron.hematómu s kraniot.bez ICP monitor.	5a19m.4	Rekraniotómia pre hematóm
5a125.0	Evak.subdurál.chron.hematómu s kraniekt.s ICP monitor.	5a19m.5	Rekraniotómia pre infekciu
5a125.1	Evak.subdurál.chron.hematómu s kraniekt.bez ICP monitor.	5a19m.6	Rekraniotómia pre hydróm
5a126.2	Evak.epidurál.hemat.s kraniot.bez revízie intradur.priest.	5a19n.7	Neuroendoskop.extr.cudz.tel.z mozg.kom,ako súčas.vent.
5a126.3	Evak.epidurál.hemat.s kraniot.s revíziou intradur.priest.	5a19n.8	Neuroendoskop.extr.cudz.tel.z mozg.kom,iné cudz.tel.
5a127.2	Evak.epidur.hemat.s kraniekt.bez revízie intradur.priest.	5a19o.1	Exstirpácia mozgovej cysty, mikroskopicky
5a127.3	Evak.epidurál.hemat.s kraniekt.s revíziou intradur.priest.	5a19o.3	Exstirpácia mozgovej cysty, endoskopicky
5a128.4	Evak.intracerebr.pouřaz.hemat.bez hemocefalu,supratent.	5a19p.1	Fenestrácia mozgovej cysty, mikroskopicky
5a128.5	Evak.intracerebr.pouřaz.hemat.s hemocefalom,supratent.	5a19p.3	Fenestrácia mozgovej cysty, endoskopicky
5a128.6	Evak.intracerebr.pouřaz.hemat.bez hemocefalu,infratent.	5a19r.1	Intrakraniálna drenáž mozgovej cysty, mikroskopicky
5a128.7	Evak.intracerebr.pouřaz.hemat.s hemocefalom, infratent.	5a19r.3	Intrakraniálna drenáž mozgovej cysty, endoskopicky
5a129.0	Evak.subdurál.akút.hematómu návrtom s ICP monitor.	5a19s	Operácie mozgu pri epilepsii
5a129.1	Evak.subdurál.akút.hematómu návrtom bez ICP monitor.	5a19t	Stereotaktická implantácia rádioaktívneho izotopu
5a12a.0	Evak.subdurál.subakút.hemat. návrtom s ICP monitor.	5a200	Ventrikulárna punkcia s mer.intraventr.tlaku
5a12a.1	Evak.subdurál.subakút.hemat.návrtom bez ICP monitor.	5a202	Extra-intrakraniálna tepenná anastomóza
5a12b.0	Evak.subdurál.chron.hematómu návrtom s ICP monitor.	5a20a	Endoskopická ventrikulostómia III.
5a12b.1	Evak.subdurál.chron.hematómu návrtom bez ICP monitor.	5a20b.0	Implantácia ventrikulárnej komôrky,frontálne
5a12d.4	Evak.intracerebr.spontán.hemat.bez hemocefalu,supratent.	5a20b.1	Implantácia ventrikulárnej komôrky,okcipitálne
5a12d.5	Evak.intracerebr.spontán.hemat.s hemocefalom,supratent.	5a20b.2	Implantácia ventrikulárnej komôrky,temporálne
5a12d.6	Evak.intracerebr.spontán.hemat.bez hemocefalu,infratent.	5a20b.3	Implantácia ventr.komôrky,zaved.Ommayovho rezervoáru

5a20d	Ventrikulo-cisternoanastomóza podľa Torkildsena	5a212.5	Elev.impr.komplik.zlom.lebky v obl.spod.s p.kraniopl.
5a20e.0	Prim.exstirp.kavernóz.malform.mozgu supratent.s neuronav.	5a212.6	Elev.impr.komplik.zlom.lebky v obl.zad.j.bez p.kraniopl.
5a20e.1	Prim.exstirp.kavernóz.malf.mozgu supratent.bez neuronav.	5a212.7	Elev.impr.komplik.zlom.lebky v obl.zad.j.s p.kraniopl.
5a20e.2	Prim.exstirpácia kavernóz.malf.mozgu infratent.s neuronavig.	5a213	Kraniektóm.a rekonštr.lebky pri zložitých diskrániach
5a20e.3	Prim.exstirp.kavernóz.malf.mozgu infratent.bez neuronav.	5a214.10	Rekonštr.tvár.sk. bez lebky(od3reg) p.PC[CAD-implantát]
5a20e.4	Prim.exstirp.kaver.malf.mozgu v obl.mozg.kmeňa s neuronav.	5a214.11	Rekon.mozg.lebky s orbit,temp.al.fr.sín.(do2reg),PC[CAD-imp]
5a20e.5	Prim.exstirp.kaver.malf.mozgu v obl.mozg.kmeňa bez neuron.	5a214.12	Rekon.mozg.leb.viac.obl.tvár.sk. (od3reg)p.PC[CAD-impl]
5a20e.6	Exstirp.kaver.malform.mozgu pri recidíve supratent.s neuron.	5a214.20	Rekon.leb.bez tvár.sk. s alopl.m.jednoduchý implantát
5a20e.7	Exstirp.kaver.malform.mozgu pri recidíve supratent.bez neuron.	5a214.21	Rekon.leb.bez tvár.sk. s alopl.m.p.PC[CAD-imp]jedn.defekt
5a20e.8	Exstirp.kaver.malform.mozgu pri recidíve infratent.s neuron.	5a214.22	Rek.lebky bez tvár.sk. s alopl.PC[CAD-imp]vef./kompl.def.
5a20e.9	Exstirp.kaver.malform.mozgu pri recidíve infratent.bez neuron.	5a214.8	Kranioplastika vlastnou kosťou
5a20e.a	Exstir.kaver.malf.mozgu pri rec.v obl.mozg.kmeňa s neuron.	5a214.9	Kranioplastika kostným cementom
5a20e.b	Exstir.kaver.malf.mozgu pri rec.v obl.mozg.kmeňa bez neuron	5a214.a	Kranioplastika biokeramikou
5a20f.0	Ošetrovanie aneurizmu mozgovvej tepny s krvácením:1 klip	5a214.b	Kranioplastika titanovou sieťkou
5a20f.1	Ošetrovanie aneurizmu mozg.tepny s krvác:viac klipov	5a214.c	Kranioplastika inými materiálmi
5a20f.2	Ošetrovanie aneurizmu mozg.tepny bez krvác:1 klip	5a215.2	Kraniot.a elev.impres.zlom.lebky v obl.klenby b.kraniopl.
5a20f.3	Ošetrovanie aneurizmu mozg.tepny bez krvác:viac klipov	5a215.3	Kraniot.a elev.impres.zlom.lebky v obl.klenby s.kraniopl.
5a20g.4	Resek.arteriovenóz.malform.mozgu s krvác.s použ.klipov	5a215.4	Kraniot.a elev.impres.zlom.lebky v obl.spod.bez použ.kraniopl
5a20g.5	Resek.arteriovenóz.malform.mozgu s krvác.bez použ.klipov	5a215.5	Kraniot.a elev.impres.zlom.lebky v obl.spod.s použ.kraniopl.
5a20g.6	Resek.arterioven.malform.mozgu bez krvác.bez použ.klipov	5a215.6	Kraniot.a elev.impres.zlom.leb.v obl.zad.jam.b.použ.kraniopl.
5a20g.7	Resek.arterioven.malform.mozgu bez krvác.s použ.klipov	5a215.7	Kraniot.a elev.impres.zlom.leb.v obl.zad.jam.s použ.kraniopl
5a20h.0	Dekompr.operácia v obl.kraniocer.prech:A.Ch.malf.s duropl.	5c990.0→	OP výkon na myelinovej pošve n.II.
5a20h.1	Dekompr.OP v obl.kraniocer.prech:A.Ch.malf.s duropl.a p.i.	5f307.2	Endoskop.resekcia nádoru prínosových dutín a rinobázy
5a20h.2	Dekompr.OP v obl.kraniocer.prech:iná ako A.Ch.malf.s duropl.	5f307.3	Esk.OP nádoru nos.dut. a prínos.dutín s CT/MR navigáciou
5a20h.3	Dekompr.OP kranioocer.prech:iná ako A.Ch.malf.s duropl.s impl.	5f307.4	Esk.OP nádor.prínos.dut.a rinobázy s CT/MR navigáciou
5a20j.0	Intrakr.rekonštr.OP bez použ.biolog.lep.s použ.alotranspl.	5f30a.1	Endoskop.duraplastika bez CT/MR navigácie
5a20j.1	Intrakr.rekonštr.OP bez použ.biolog.lep.s použ.autológ.transpl.	5f30a.2	Endoskop.duraplastika rinobázy s CT/MR navigáciou
5a20j.2	Intrakr.rekonštr.OP bez použ.biolog.lep.s použ.umel.implant.	5I511.3	Bajpas.OP aa.hlavy a krku pom.žily:a.carotis-a.vertebralis
5a20k.0	Intrakr.rekonštr.OP s použ.biolog.lep.s použ.alotranspl.	5I521.3→	Bajpas.OP aa.hlavy,krku p.protézy:karot.-vertebr.bajp.
5a20k.1	Intrakr.rekonštr.OP s použ.biolog.lep.s použ.autológ.transpl.	5s105.4	Repozícia zlomeniny čelovej kosti s fixáciou úlomkov
5a20k.2	Intrakr.rekonštr.OP s použ.biolog.lep.s použ.umel.implant.	8m140.1	Jednorázové stereotaktické ožarovanie cerebrálne
5a20m.0	Uzáv.tvr.pleny mozg/miechy bez biol.lep.s použ.alotranspl	8m140.2	Jednorázové stereotaktické ožarovanie extracerebrálne
5a20m.1	Uzáv.tvr.pleny mozg/miechy bez biol.lep.s použ.autol.transpls.	8m141.1	Frakcionované stereotaktické ožarovanie cerebrálne
5a20m.2	Uzáv.tvr.pleny mozg/miechy bez pou.biol.lep.s pou.umel.impl.	8m141.2	Frakcionované stereotaktické ožarovanie extracerebrálne
5a20n.0	Uzáv.tvrd.pleny moz./miechy s biol.lep.s použ.alotranspl.	8m143	Ožarovanie Gama-nožom
5a20n.1	Uzáv.tvrd.pleny moz./miechy s biol.lep.s použ.autol.transpl.	8m144	Polotelové ožarovanie
5a20n.2	Uzáv.tvrd.pleny moz./miechy s biol.lep.s použ.umel.impl.	8m145.0	Celotelové ožarovanie:celková dávka žiarenia do 4 Gy
5a20o	Chirurgické ošetrovanie dury	8m145.1	Celotelové ožarovanie:celková dávka žiarenia od 4 do 10 Gy
5a210.0	Dekompr.kraniekt.odst.č.kl.leb.k dos.d.dek.m.tk.s ul.k.d.k.b.	8m145.2	Celotelové ožarovanie:celková dávka žiarenia 10 a viac Gy
5a210.1	Dekompr.kraniekt.odst.č.kl.leb.k dos.dos.d.m.tk.s ul.k.d.k.b.	8m146	Celokožné ožarovanie
5a211.2	Elevácia impres.jedn.zl.lebky s návrt.v obl.klenby b.kraniopl.	8r303.70	Perkut.transl.interv.intrakran.ciev.sel.embol.s kov.špirál.
5a211.3	Elev.impr.jednod.zlom.lebky s návrt.v obl.klenby s.kraniopl.	8r510	Perkut.embolizácia intrakraniálneho vaskulariz.nádoru
5a211.4	Elev.impr.jednod.zlom.lebky s návrt.v obl.spod.bez p.kraniopl.	8r511	Perkutánná embolizácia intrakraniálnej aneurizmy
5a211.5	Elev.impr.jednod.zlom.lebky s návrt.v obl.spod.s p.kraniopl.	8r512	Perkut.embolizácia intrakraniálnej A-V malformácie
5a211.6	Elev.impr.jednod.zlom.lebky s návrt.v obl.zad.j.bez p.kraniopl.	8r741.0	Embolizácia intrakraniálnej durálnej fistuly
5a211.7	Elev.impr.jednod.zlom.lebky s návrt.v obl.zad.j.s p.kraniopl.	8u901.1	Zavedenie epidurálneho snímača intrakraniálneho tlaku
5a212.2	Elev.impr.komplik.zlom.lebky v obl.klenby bez.kraniopl.	8u901.2	Zavedenie parenchýmového snímača intrakraniál. tlaku
5a212.3	Elev.impres.komplik.zlom.lebky v obl.klenby s.kraniopl.	8u901.3	Zavedenie komorového snímača intrakraniál.tlaku
5a212.4	Elev.impr.komplik.zlom.lebky v obl.spod.bez p.kraniopl.		

Výkon W01-2

5g502‡	Rekonštrukčná operácia mikrostómy	5h302.20‡	Úprava tracheostómie po laryngektómii
5h302.10‡	Tracheostómia klasická	5h302.24‡	Odstránenie granulácií z tracheostómie
5h302.11‡	Tracheostómia punkčná dilatčná	8p141‡	Koniotómia (koniopunkcia)
5h302.1x‡	Tracheostómia, iná		

Výkon W01-3

13t30.6→	Biopsia s incíziou v obl.bedrového kĺbu a burzy	5n521.10	Lavostranná hemihepatektómia (res.segm.2, 3, 4a a 4b), lpt
5a30j	Použ.stabilizač.osteosynt.mat.po plast.defektu neurál.rúry	5n521.12	L-str.hemihepatektómia(res.segm.2, 3, 4a a 4b),lsk
5n231.0	Segmentárna resekcia pečene:lpt.	5n521.20	L-str.bisegmentekt.pečene(lobekt.l-str.,res.segm.2 a 3),lpt
5n232.0	Segmentárna resekcia ilea:lpt.	5n521.22	L-str.bisegmentekt.pečene(lobektómia l-str,res.segm.2a3),lsk
5n233.0	Viacnásob.segmentárna resekcia tenk.čr:lpt.	5n521.3	Left medial sectionectomy (segment 4)
5n340.0	Sutúra duodena po poranení	5n522.10	Pravostranná hemihepatektómia (res.segm. 5 až 8), lpt
5n340.1	Sutúra pečene po poranení	5n522.12	P-str.hemihepatektómia(resekcia segmentov 5 až 8),lsk
5n340.2	Sutúra ilea po poranení	5n522.20	Trisegmentektómia pečene (res.segm.4 až 8), lpt
5n340.3	Sutúra hrubého čreva po poranení	5n522.22	Trisegmentektómia pečene (resekcia segm.4 až 8),lsk
5n520.0	Anatom.resekcia 1segmentu pečene, laparotom.	5n522.3	Extended right hepatectomy (4,5,6,7,8) or trisectionectomy
5n520.2	Anatom.resekcia 1 segmentu pečene, laparoskopicky	5n522.4	Right posterior sectionectomy (segment 6,7)

5n522.5	Right anterior sectionectomy (segment 5,8)	5t020.f↔	Parciálna resekcia ch.kost.tk:femur prox.
5n523.20	Mesohepatektómia (segment 4a, 4b, 5,8), laparotomicky	5t020.g↔	Parciálna resekcia ch.kost.tk:femur diafyzárny
5n523.22	Mesohepatektómia (segment 4a, 4b, 5,8), laparoskopicky	5t020.h↔	Parciálna resekcia ch.kost.tk:femur dist.
5n523.30	Anatom.(typ)res.pečene,ďalšie segm.kombi,lpt	5t021.e↔	Parc.res.ch.kost.tk.s resek.mäkk.tk:krčok steh.k.
5n523.32	Anatom.(typ)resek.pečene,ďalšie segment.kombinácie,Isk	5t021.f↔	Parc.res.ch.kost.tk.s resek.mäkk.tk:femur prox.
5n52x.0	Anatom.(typ)res.pečene,ost,lpt	5t021.g↔	Parc.res.ch.kost.tk.s resek.mäkk.tk:femur diaf.
5n52x.2	Anatomická (typická) resekcia pečene, ostatné, Isk	5t021.h↔	Parc.res.ch.kost.tk.s resek.mäkk.tk:femur dist.
5n550.10	Sutúra a opich pečene-hemostáza v súvisl.s úrazom,lpt	5t022.e↔	Parc.res.ch.kost.tk.s preruš.kontinuity:krčok steh.k.
5n550.11	Sutúra a opich pečene za účel.hemostázy v súvisl.s úrazom,Isk	5t022.f↔	Parc.res.ch.kost.tk.s preruš.kontinuity:femur prox.
5n550.20	Sutúra a opich pečene za účel.hemostázy v i.súvisl.ako úraz,lpt	5t022.g↔	Parc.res.ch.kost.tk.s preruš.kontinuity:femur diaf.
5n550.22	Sutúra a opich pečene za účel.hemostázy v i.súvisl.ako úraz,Isk	5t022.h↔	Parc.res.ch.kost.tk.s preruš.kontinuity:femur dist.
5n552	Rekonštrukcia pečene, plastika omenta	5t023.e↔	Parc.res.ch.k.tk.s preruš.kont.vr.res.mäkk.tk:krčok steh.k.
5o100.1↔	Sutúra obličky po poranení:laparotomicky	5t023.f↔	Parc.res.ch.k.tk.s preruš.kont.vr.res.mäkk.tk:femur prox.
5o100.2↔	Sutúra obličky po poranení:lumbotomicky	5t023.g↔	Parc.res.ch.k.tk.s preruš.kont.vr.res.mäkk.tk:femur diaf.
5o101.1↔	Plastická rekonštrukcia obličky:laparotomicky	5t023.h↔	Parc.res.ch.k.tk.s preruš.kont.vr.res.mäkk.tk:femur dist.
5o101.2↔	Plastická rekonštrukcia obličky:lumbotomicky	5t024.e↔	Parc.res.ch.k.tk.s preruš.kont.a násl.obnov:krčok steh.k.
5o300.0	Sutúra močového mechúra po poranení:otv.chir.	5t024.f↔	Parc.res.ch.k.tk.s preruš.kont.a násl.obnov:femur prox.
5t001.e↔	Explorácia kostného tkaniva:krčok steh.k.	5t024.g↔	Parc.res.ch.k.tk.s preruš.kont.a násl.obnov:femur diaf.
5t001.f↔	Explorácia kostného tkaniva:femur proximál.	5t024.h↔	Parc.res.ch.k.tk.s preruš.kont.a násl.obnov:femur dist.
5t001.g↔	Explorácia kostného tkaniva:femur diafyz.	5t025.e↔	Parc.res.ch.k.tk.s pr.kon.a n.ob.s res.mäk.tk:krč.st.k.
5t001.h↔	Explorácia kostného tkaniva:femur distál.	5t025.f↔	Parc.res.ch.k.tk.s pr.kon.a n.ob.s res.mäk.tk:fem.pr.
5t002.f↔	Návr:femur proximál.	5t025.g↔	Parc.res.ch.k.tk.s pr.kon.a n.ob.s res.mäk.tk:fem.d.
5t002.g↔	Návr:femur diafyz.	5t025.h↔	Parc.res.ch.k.tk.s pr.kon.a n.ob.s res.mäk.tk:fem.d.
5t002.h↔	Návr:femur distál.	5t026.g↔	Totálna resekcia:femur diafyzárny
5t005.e↔	Odstr.cudz.tel.:krčok steh.k.	5t027.g↔	Totálna resekcia:femur diaf.:s resek.mäkk.tk.
5t005.f↔	Odstr.cudz.telesa:femur proximál.	5t028.g↔	Totálna resekcia:femur diaf.:s náhradou
5t005.g↔	Odstr.cudz.telesa:femur diafyz.	5t029.g↔	Totálna resekcia:femur diaf.:s náhr.vr.res.mäkk.tk
5t005.h↔	Odstr.cudz.telesa:femur distál.	5t02x.e↔	Iné totál.excizie a res.kost.tk:krčok steh.k.
5t006.e↔	Debridement (odstr.nekrotickej k.):krčok steh.k.	5t02x.f↔	Iné totál.excizie a res.kostného tk:femur prox.
5t006.f↔	Debridement (odstr.nekrotickej kosti):femur prox.	5t02x.g↔	Iné totál.excizie a res.kostného tk:femur diaf.
5t006.g↔	Debridement (odstr.nekrotickej kosti):femur diaf.	5t02x.h↔	Iné totál.excizie a res.kostného tk:femur dist.
5t006.h↔	Debridement (odstr.nekrotickej kosti):femur dist.	5t040.e↔	Autológ.transpl.spongioz.kosti:krčok steh.k.
5t010.f↔	Valgotizačná osteotómia:femur proximálny	5t040.f↔	Autológ.transplant.spongioz.kosti:femur prox.
5t010.g↔	Valgotizačná osteotómia:femur diafyzárny	5t040.g↔	Autológ.transplant.spongioz.kosti:femur diaf.
5t010.h↔	Valgotizačná osteotómia:femur distál.	5t040.h↔	Autológ.transplant.spongioz.kosti:femur dist.
5t011.f↔	Varotizačná osteotómia:femur proximálny	5t041.e↔	Autológna transpl.kortiko-spongioz.štep:krčok steh.k.
5t011.g↔	Varotizačná osteotómia:femur diafyzárny	5t041.f↔	Autológna transpl.kortiko-spongioz.štep:femur prox.
5t011.h↔	Varotizačná osteotómia:femur distál.	5t041.g↔	Autológna transpl.kortiko-spongioz.štep:femur diaf.
5t012.f↔	(De)-rotačná osteotómia:femur proximálny	5t041.h↔	Autológna transpl.kortiko-spongioz.štep:femur dist.
5t012.g↔	(De)-rotačná osteotómia:femur diafyzárny	5t042.e↔	Autológ.rozšír.transpl.>4cm)kortiko-spongioz.št:krč.st.k.
5t012.h↔	(De)-rotačná osteotómia:femur distál.	5t042.f↔	Autológ.rozš.transpl.>4cm)kortiko-spongioz.št.:femur prox.
5t013.f↔	Skracovacia osteotómia:femur proximálny	5t042.g↔	Autológ.rozš.transpl.>4cm)kortiko-spongioz.št.:femur diaf.
5t013.g↔	Skracovacia osteotómia:femur diafyzárny	5t042.h↔	Autológ.rozš.transpl.>4cm)kortiko-spongioz.št.:femur dist.
5t013.h↔	Skracovacia osteotómia:femur distál.	5t043.e↔	Transpl.kost.tkaniva bez cievej stopky:krčok steh.k.
5t014.f↔	Predĺžovacia osteotómia:femur proximálny	5t043.f↔	Transpl.kost.tk.bez cievej stopky:femur prox.
5t014.g↔	Predĺžovacia osteotómia:femur diafyzárny	5t043.g↔	Transpl.kost.tk.bez cievej stopky:femur diaf.
5t014.h↔	Predĺžovacia osteotómia:femur distál.	5t043.h↔	Transpl.kost.tk.bez cievej stopky:femur dist.
5t015.f↔	Osteotómia s valgotizáciou a (de)-rotáciou:femur prox.	5t044.e↔	Transpl.k.tk.s cie.v.stopk.s mikrovask.anast:krčok steh.k.
5t015.g↔	Osteotómia s valgotizáciou a (de)-rotáciou:femur diaf.	5t044.f↔	Transpl.k.tk.s cie.v.stopk.s mikrovask.anast:femur prox.
5t015.h↔	Osteotómia s valgotizáciou a (de)-rotáciou:femur dist.	5t044.g↔	Transpl.k.tk.s cie.v.stopk.s mikrovask.anast:femur diaf.
5t016.f↔	Osteotómia s varotizáciou a (de)-rotáciou:femur prox.	5t044.h↔	Transpl.k.tk.s cie.v.stopk.s mikrovask.anast:femur dist.
5t016.g↔	Osteotómia s varotizáciou a (de)-rotáciou:femur diaf.	5t045.e↔	Autológ.transpl.chrupav.-kostn.transpl:krčok steh.k.
5t016.h↔	Osteotómia s varotizáciou a (de)-rotáciou:femur dist.	5t045.h↔	Autológna transpl.chrupav.-kostn.transpl:femur dist.
5t017.f↔	Osteotómia bez úpravy osi:femur proximálny	5t047.e↔	Alogénna transpl.spongioznej kosti:krčok steh.k.
5t017.g↔	Osteotómia bez úpravy osi:femur diafyzárny	5t047.f↔	Alogénna transpl.spongioznej kosti:femur prox.
5t017.h↔	Osteotómia bez úpravy osi:femur distál.	5t047.g↔	Alogénna transpl.spongioznej kosti:femur diaf.
5t018.f↔	Kompl.osteotómia vo viac.rov:femur proximálny	5t047.h↔	Alogénna transpl.spongioznej kosti:femur dist.
5t018.g↔	Kompl.osteotómia vo viac.rov:femur diafyzárny	5t048.e↔	Alogénna transpl.kortiko-spongioz.št:krčok steh.k.
5t018.h↔	Kompl.osteotómia vo viac.rov:femur distál.	5t048.f↔	Alogénna transpl.kortiko-spongioz.št:femur prox.
5t019.f↔	Kompl.osteotómia vo viac.rov.s úpravou osi:femur prox.	5t048.g↔	Alogénna transpl.kortiko-spongioz.št:femur diaf.
5t019.g↔	Kompl.osteotómia vo viac.rov.s úpravou osi:femur diaf.	5t048.h↔	Alogénna transpl.kortiko-spongioz.št:femur dist.
5t019.h↔	Kompl.osteotómia vo viac.rov.s úpravou osi:femur dist.	5t049.g↔	Alogénna transpl.rúrovitej kosti:femur diaf.
5t01a.f↔	Kortikotómia pri prenose kost.segm:femur prox.	5t04a.e↔	Transpozícia kost.tk.s cievnou stopkou:krčok steh.k.
5t01a.g↔	Kortikotómia pri prenose kost.segm:femur diaf.	5t04a.f↔	Transpozícia kost.tk.s cievnou stopkou:femur prox.
5t01a.h↔	Kortikotómia pri prenose kost.segm:femur dist.	5t04a.g↔	Transpozícia kost.tk.s cievnou stopkou:femur diaf.
5t01x.e↔	Iné osteotómie a korektívne osteotómie:krčok steh.k.	5t04a.h↔	Transpozícia kost.tk.s cievnou stopkou:femur dist.
5t01x.f↔	Iné osteotómie a korektívne osteotómie:femur prox.	5t04b.e↔	Transpl.humán.demineraliz.kost.matrix:krčok steh.k.
5t01x.g↔	Iné osteotómie a korektívne osteotómie:femur diaf.	5t04b.f↔	Transpl.humán.demineraliz.kost.matrix:femur prox.
5t01x.h↔	Iné osteotómie a korektívne osteotómie:femur dist.	5t04b.g↔	Transpl.humán.demineraliz.kost.matrix:femur diaf.
5t020.e↔	Parciálna resekcia ch.kost.tk:krčok steh.k.	5t04b.h↔	Transpl.humán.demineraliz.kost.matrix:femur dist.

5t04x.e↔	Iné transplantácie/transpozície kost.tk:krčok steh.k.	5t10t.g↔	Otv.rep.jednod.zlom.v diafyz:femur:vonk.skelet.fix
5t04x.f↔	Iné transplantácie/transpozície kost.tk:femur prox.	5t10t.m↔	Otv.rep.jednod.zlom.v diafyz:tibia:vonk.skelet.fix
5t04x.g↔	Iné transplantácie/transpozície kost.tk:femur diaf.	5t10t.q↔	Otv.rep.jednod.zlom.v diafyz:fibula:vonk.skelet.fix
5t04x.h↔	Iné transplantácie/transpozície kost.tk:femur dist.	5t10v.g↔	Otv.rep.jednod.zlom.v diafyz:femur:kruh.vonk.skelet.fix
5t050.e↔	Impl.kost.cementu bez prísady ATB:krčok steh.k.	5t10v.m↔	Otv.rep.jednod.zlom.v diafyz:tibia:kruh.vonk.skelet.fix
5t050.f↔	Impl.kost.cementu bez prísady ATB:femur prox.	5t10v.q↔	Otv.rep.jednod.zlom.v diafyz:fibula:kruh.vonk.skelet.fix
5t050.g↔	Impl.kost.cementu bez prísady ATB:femur diaf.	5t10x.g↔	Otv.rep.jednod.zlom.v diafyz:femur:iným osteos.m
5t050.h↔	Impl.kost.cementu bez prísady ATB:femur dist.	5t10x.m↔	Otv.rep.jednod.zlom.v diafyz:tibia:iným osteos.m
5t051.e↔	Impl.kost.cementu s prísadou ATB:krčok steh.k.	5t10x.q↔	Otv.rep.jednod.zlom.v diafyz:fibula:iným osteos.m
5t051.f↔	Impl.kost.cementu s prísadou ATB:femur prox.	5t10z.g↔	Otv.rep.jednod.zlom.v diafyz:femur:rezorb.mat
5t051.g↔	Impl.kost.cementu s prísadou ATB:femur diaf.	5t10z.m↔	Otv.rep.jednod.zlom.v diafyz:tibia:rezorb.mat
5t051.h↔	Impl.kost.cementu s prísadou ATB:femur dist.	5t10z.q↔	Otv.rep.jednod.zlom.v diafyz:fibula:rezorb.mat
5t052.e↔	Impl.keram.kost.náhrady:krčok steh.k.	5t110.g↔	Otv.rep.triešt.zlom.v diafyz:femur:bez osteosynt
5t052.f↔	Impl.keram.kost.náhrady:femur prox.	5t113.g↔	Otv.rep.triešt.zlom.v diafyz:femur:št.dlahou
5t052.g↔	Impl.keram.kost.náhrady:femur diaf.	5t113.m↔	Otv.rep.triešt.zlom.v diafyz:tibia:št.dlahou
5t052.h↔	Impl.keram.kost.náhrady:femur dist.	5t114.g↔	Otv.rep.triešt.zlom.v diafyz:femur:drôtom/serkl
5t053.e↔	Impl.resorb.keramic.kost.náhrady:krčok steh.k.	5t114.m↔	Otv.rep.triešt.zlom.v diafyz:tibia:drôtom/serkl
5t053.f↔	Impl.resorb.keramic.kost.náhrady:femur prox.	5t115.g↔	Otv.rep.triešt.zlom.v diafyz:femur:dyn.kompr.skr.v dl.
5t053.g↔	Impl.resorb.keramic.kost.náhrady:femur diaf.	5t116.g↔	Otv.rep.triešt.zlom.v diafyz:femur:nezaist.predvrt.iM.kl
5t053.h↔	Impl.resorb.keramic.kost.náhrady:femur dist.	5t116.m↔	Otv.rep.triešt.zlom.v diafyz:tibia:nezaist.predvrt.iM.kl
5t054.e↔	Impl.kovovej kost.náhrady:krčok steh.k.	5t117.g↔	Otv.rep.triešt.zlom.v diafyz:femur:zaist.predvrt.intramed.kl
5t054.f↔	Impl.kovovej kost.náhrady:femur prox.	5t117.m↔	Otv.rep.triešt.zlom.v diafyz:tibia:zaist.predvrt.intramed.kl
5t054.g↔	Impl.kovovej kost.náhrady:femur diaf.	5t118.g↔	Otv.rep.triešt.zlom.v diafyz:femur:iM.klin.so zaist.pre kĺb.k
5t054.h↔	Impl.kovovej kost.náhrady:femur dist.	5t118.m↔	Otv.rep.triešt.zlom.v diafyz:tibia:iM.klin.so zaist.pre kĺb.k
5t05x.e↔	Impl.inej alopI.kost.náhr:krčok steh.k.	5t11a.g↔	Otv.rep.triešt.zlom.v diafyz:femur:iM.drôt a prút
5t05x.f↔	Impl.inej alopI.kost.náhr:femur prox.	5t11a.m↔	Otv.rep.triešt.zlom.v diafyz:tibia:iM.drôt a prút
5t05x.g↔	Impl.inej alopI.kost.náhr:femur diaf.	5t11b.g↔	Otv.rep.triešt.zlom.v diafyz:femur:uhlo.stab.dlahou
5t05x.h↔	Impl.inej alopI.kost.náhr:femur dist.	5t11b.m↔	Otv.rep.triešt.zlom.v diafyz:tibia:uhlo.stab.dlahou
5t070.e↔	Revizia osteos.m.bez jeho výmeny:krčok steh.k.	5t11c.g↔	Otv.rep.triešt.zlom.v diafyz:femur:uhlo./kondyl.dlahou
5t070.f↔	Revizia osteos.m.bez jeho výmeny:femur prox.	5t11t.g↔	Otv.rep.triešt.zlom.v diafyz:femur:vonk.skelet.fix
5t070.g↔	Revizia osteos.m.bez jeho výmeny:femur diaf.	5t11t.m↔	Otv.rep.triešt.zlom.v diafyz:tibia:vonk.skelet.fix
5t070.h↔	Revizia osteos.m.bez jeho výmeny:femur dist.	5t11v.g↔	Otv.rep.triešt.zlom.v diafyz:femur:kruh.vonk.skelet.fix
5t090.e↔	Sutúra periostu:krčok steh.kosti	5t11v.m↔	Otv.rep.triešt.zlom.v diafyz:tibia:kruh.vonk.skelet.fix
5t090.f↔	Sutúra periostu:femur proxim.	5t11x.g↔	Otv.rep.triešt.zlom.v diafyz:femur:iným osteos.mat
5t090.g↔	Sutúra periostu:femur diafyz.	5t11x.m↔	Otv.rep.triešt.zlom.v diafyz:tibia:iným osteos.mat
5t090.h↔	Sutúra periostu:femur dist.	5t11y.g↔	Otv.rep.triešt.zlom.v diafyz:femur:blížšie neuč.mat
5t093.e↔	Liečebná epifyzeolýza:krčok steh.kosti	5t11y.m↔	Otv.rep.triešt.zlom.v diafyz:tibia:blížšie neuč.mat
5t093.f↔	Liečebná epifyzeolýza:femur proxim.	5t120.e↔	Otv.rep.jedn.zl.v kĺb.obl.krčok steh.k:bez osteosyntézy
5t093.h↔	Liečebná epifyzeolýza:femur dis.	5t120.f↔	Otv.rep.jedn.zl.v kĺb.obl.femur prox:bez osteosyntézy
5t09x.d	Ostatné OP na kostiach:panva	5t120.h↔	Otv.rep.jedn.zl.v kĺb.obl.femur dist.:bez osteosyntézy
5t09x.e↔	Ost.OP na kostiach:krčok steh.k.	5t121.e↔	Otv.rep.jedn.zl.v kĺb.obl.krčok steh.k:skrutkou
5t09x.f↔	Ostatné OP na kostiach:femur proximálny	5t121.f↔	Otv.rep.jedn.zl.v kĺb.obl.femur prox:skrutkou
5t09x.g↔	Ostatné OP na kostiach:femur diafyzárny	5t121.h↔	Otv.rep.jedn.zl.v kĺb.obl.femur dist:skrutkou
5t09x.h↔	Ostatné OP na kostiach:femur distál.	5t121.k↔	Otv.rep.jedn.zl.v kĺb.obl.tibia prox:skrutkou
5t100.g↔	Otv.rep.jednoduch.zlom.v diafyz:femur:bez osteos.	5t121.n↔	Otv.rep.jedn.zl.v kĺb.obl.tibia dist:skrutkou
5t101.g↔	Otv.rep.jednoduch.zlom.v diafyz:femur:skrutkou	5t121.p↔	Otv.rep.jedn.zl.v kĺb.obl.fibula prox:skrutkou
5t101.m↔	Otv.rep.jednoduch.zlom.v diafyz:tibia:skrutkou	5t121.r↔	Otv.rep.jedn.zl.v kĺb.obl.fibula dist:skrutkou
5t101.q↔	Otv.rep.jednoduch.zlom.v diafyz:fibula:skrutkou	5t123.e↔	Otv.rep.jedn.zl.v kĺb.obl.krčok steh.k:štand.dlahou
5t103.g↔	Otv.rep.jednoduch.zlom.v diafyz:femur:št.dlahou	5t123.f↔	Otv.rep.jedn.zl.v kĺb.obl.femur prox:štand.dlahou
5t103.m↔	Otv.rep.jednoduch.zlom.v diafyz:tibia:št.dlahou	5t123.h↔	Otv.rep.jedn.zl.v kĺb.obl.femur dist:štand.dlahou
5t103.q↔	Otv.rep.jednoduch.zlom.v diafyz:fibula:št.dlahou	5t123.k↔	Otv.rep.jedn.zl.v kĺb.obl.tibia prox:štand.dlahou
5t104.g↔	Otv.rep.jednoduch.zlom.v diafyz:femur:drôtom/serkl	5t123.n↔	Otv.rep.jedn.zl.v kĺb.obl.tibia dist:štand.dlahou
5t104.m↔	Otv.rep.jednoduch.zlom.v diafyz:tibia:drôtom/serkl	5t123.p↔	Otv.rep.jedn.zl.v kĺb.obl.fibula prox:štand.dlahou
5t104.q↔	Otv.rep.jednoduch.zlom.v diafyz:fibula:drôtom/serkl	5t123.r↔	Otv.rep.jedn.zl.v kĺb.obl.fibula dist:štand.dlahou
5t105.g↔	Otv.rep.jednoduch.zlom.v diafyz:femur:dyn.kompr.skrut.v dl.	5t124.e↔	Otv.rep.jedn.zl.v kĺb.obl.krčok steh.k:drôt/serkláž
5t106.g↔	Otv.rep.jednod.zlom.v diafyz:femur:nezaist.predvrt.intrm.kl	5t124.f↔	Otv.rep.jedn.zl.v kĺb.obl.femur prox:drôt/serkláž
5t106.m↔	Otv.rep.jednod.zlom.v diafyz:tibia:nezaist.predvrt.intrm.kl	5t124.h↔	Otv.rep.jedn.zl.v kĺb.obl.femur dist:drôt/serkláž
5t107.g↔	Otv.rep.jednod.zlom.v diafyz:femur:zaist.predvrt.intrm.kl	5t124.k↔	Otv.rep.jedn.zl.v kĺb.obl.tibia prox:drôt/serkláž
5t107.m↔	Otv.rep.jednod.zlom.v diafyz:tibia:zaist.predvrt.intrm.kl	5t124.n↔	Otv.rep.jedn.zl.v kĺb.obl.tibia dist:drôt/serkláž
5t108.g↔	Otv.rep.jednod.zlom.v diafyz:femur:iM.kl.so zaist.pre kĺb.k	5t124.p↔	Otv.rep.jedn.zl.v kĺb.obl.fibula prox:drôt/serkláž
5t108.m↔	Otv.rep.jednod.zlom.v diafyz:tibia:iM.kl.so zaist.pre kĺb.k	5t124.r↔	Otv.rep.jedn.zl.v kĺb.obl.fibula dist:drôt/serkláž
5t109.g↔	Otv.rep.jednod.zlom.v diafyz:femur:transfix.kl	5t125.e↔	Otv.rep.jedn.zl.v kĺb.obl.krčok steh.k:dyn.kompr.skrutka v dl
5t109.m↔	Otv.rep.jednod.zlom.v diafyz:tibia:transfix.kl	5t125.f↔	Otv.rep.jedn.zl.v kĺb.obl.femur prox:dyn.kompr.skrutka v dl
5t10a.g↔	Otv.rep.jednod.zlom.v diafyz:femur:iM.drôt a prút	5t125.h↔	Otv.rep.jedn.zl.v kĺb.obl.femur dist:dyn.kompr.skrutka v dl
5t10a.m↔	Otv.rep.jednod.zlom.v diafyz:tibia:iM.drôt a prút	5t128.e↔	Otv.rep.jedn.zl.v kĺbe krčok steh.k:iM.klin.so zaist.pre kĺb.k
5t10a.q↔	Otv.rep.jednod.zlom.v diafyz:fibula:iM.drôt a prút	5t128.f↔	Otv.rep.jedn.zl.v kĺbe femur prox:iM.klin.so zaist.pre kĺb.k
5t10b.g↔	Otv.rep.jednod.zlom.v diafyz:femur:uhlo.stab.dlahou	5t129.e↔	Otv.rep.jedn.zl.v kĺb.obl.krčok steh.k.:transfix.klin.
5t10b.m↔	Otv.rep.jednod.zlom.v diafyz:tibia:uhlo.stab.dlahou	5t129.f↔	Otv.rep.jedn.zl.v kĺb.obl.femur prox:transfix.klin.
5t10b.q↔	Otv.rep.jednod.zlom.v diafyz:fibula:uhlo.stab.dlahou	5t129.h↔	Otv.rep.jedn.zl.v kĺb.obl.femur dist:transfix.klin.
5t10c.g↔	Otv.rep.jednod.zlom.v diafyz:femur:uhl./kondyl.dl	5t129.k↔	Otv.rep.jedn.zl.v kĺb.obl.tibia prox.:transfix.klin.

5t129.n↔	Otv.rep.jedn.zl.v kĺb.obl.tibia dist:transfix.klin.	5t135.f↔	Otv.rep.triešt.zl.v kĺbe femur prox:dyn.kompr.skrutka v dl
5t12a.e↔	Otv.rep.jedn.zl.v kĺb.obl.krčok steh.k.:iM drôt,prút	5t135.h↔	Otv.rep.triešt.zl.v kĺbe femur dist:dyn.kompr.skrutka v dl
5t12a.f↔	Otv.rep.jedn.zl.v kĺb.obl.femur prox.:iM drôt,prút	5t137.e↔	Otv.rep.triešt.zl.v kĺb.obl.krčok steh.k.:zaist.intramed.kl
5t12a.h↔	Otv.rep.jedn.zl.v kĺb.obl.femur dist.:iM drôt,prút	5t137.f↔	Otv.rep.triešt.zl.v kĺb.obl.femur prox:zaist.intramed.kl
5t12a.k↔	Otv.rep.jedn.zl.v kĺb.obl.tibia prox.:iM drôt,prút	5t137.h↔	Otv.rep.triešt.zl.v kĺb.obl.femur dist:zaist.intramed.kl
5t12a.n↔	Otv.rep.jedn.zl.v kĺb.obl.tibia dist.:iM drôt,prút	5t137.k↔	Otv.rep.triešt.zl.v kĺb.obl.tibia prox:zaist.intramed.kl
5t12a.p↔	Otv.rep.jedn.zl.v kĺb.obl.fibula prox.:iM drôt,prút	5t137.n↔	Otv.rep.triešt.zl.v kĺb.obl.tibia dist:zaist.intramed.kl
5t12a.r↔	Otv.rep.jedn.zl.v kĺb.obl.fibula dist:iM drôt,prút	5t137.p↔	Otv.rep.triešt.zl.v kĺb.obl.fibula prox:zaist.intramed.kl
5t12b.e↔	Otv.rep.jedn.zl.v kĺb.obl.krčok steh.k:uhlo.stab.dlaho	5t137.r↔	Otv.rep.triešt.zl.v kĺb.obl.fibula dist:zaist.intramed.kl
5t12b.f↔	Otv.rep.jedn.zl.v kĺb.obl.femur prox:uhlo.stab.dlaho	5t138.e↔	Otv.rep.triešt.zl.v kĺbe krčok steh.k:iM klin.so zaist.pre kĺb.k
5t12b.h↔	Otv.rep.jedn.zl.v kĺb.obl.femur dist:uhlo.stab.dlaho	5t138.f↔	Otv.rep.triešt.zl.v kĺbe femur prox:iM klin.so zaist.pre kĺb.k
5t12b.k↔	Otv.rep.jedn.zl.v kĺb.obl.tibia prox:uhlo.stab.dlaho	5t138.h↔	Otv.rep.triešt.zl.v kĺbe femur dist:iM klin.so zaist.pre kĺb.k
5t12b.n↔	Otv.rep.jedn.zl.v kĺb.obl.tibia dist:uhlo.stab.dlaho	5t138.k↔	Otv.rep.triešt.zl.v kĺbe tibia prox:iM klin.so zaist.pre kĺb.k
5t12b.p↔	Otv.rep.jedn.zl.v kĺb.obl.fibula prox:uhlo.stab.dlaho	5t138.n↔	Otv.rep.triešt.zl.v kĺbe tibia dist:iM klin.so zaist.pre kĺb.k
5t12b.r↔	Otv.rep.jedn.zl.v kĺb.obl.fibula dist:uhlo.stab.dl	5t138.p↔	Otv.rep.triešt.zl.v kĺbe fibula prox:iM klin.so zaist.pre kĺb.k
5t12c.e↔	Otv.rep.jedn.zl.v kĺb.obl.krčok steh.k:uhlo./kondyl.dl	5t138.r↔	Otv.rep.triešt.zl.v kĺbe fibula dist:iM klin.so zaist.pre kĺb.k
5t12c.f↔	Otv.rep.jedn.zl.v kĺb.obl.femur prox:uhlo./kondyl.dl	5t139.e↔	Otv.rep.triešt.zl.v kĺb.obl.krčok steh.k:transfix.klin.
5t12c.h↔	Otv.rep.jedn.zl.v kĺb.obl.femur dist:uhlo./kondyl.dl	5t139.f↔	Otv.rep.triešt.zl.v kĺb.obl.femur prox:transfix.klin.
5t12c.k↔	Otv.rep.jedn.zl.v kĺb.obl.tibia prox:uhlo./kondyl.dl	5t139.h↔	Otv.rep.triešt.zl.v kĺb.obl.femur dist:transfix.klin.
5t12d.h↔	Otv.rep.jedn.zl.v kĺb.obl.femur dist:skobou	5t139.k↔	Otv.rep.triešt.zl.v kĺb.obl.tibia prox:transfix.klin.
5t12d.k↔	Otv.rep.jedn.zl.v kĺb.obl.tibia prox:skobou	5t139.n↔	Otv.rep.triešt.zl.v kĺb.obl.tibia dist:transfix.klin.
5t12d.n↔	Otv.rep.jedn.zl.v kĺb.obl.tibia dist:skobou	5t13a.e↔	Otv.rep.triešt.zl.v kĺb.obl.krčok steh.k:intramed.drôt a prút
5t12d.p↔	Otv.rep.jedn.zl.v kĺb.obl.femur prox:skobou	5t13a.f↔	Otv.rep.triešt.zl.v kĺb.obl.femur prox:intramed.drôt a prút
5t12d.r↔	Otv.rep.jedn.zl.v kĺb.obl.fibula dist:skobou	5t13a.h↔	Otv.rep.triešt.zl.v kĺb.obl.femur dist:intramed.drôt a prút
5t12t.e↔	Otv.rep.jedn.zl.v kĺb.obl.krčok steh.k:vonk.skelet.fix	5t13a.k↔	Otv.rep.triešt.zl.v kĺb.obl.tibia prox:intramed.drôt a prút
5t12t.f↔	Otv.rep.jedn.zl.v kĺb.obl.femur prox:vonk.skelet.fix	5t13a.n↔	Otv.rep.triešt.zl.v kĺb.obl.tibia dist:intramed.drôt a prút
5t12t.h↔	Otv.rep.jedn.zl.v kĺb.obl.femur dist:vonk.skelet.fix	5t13a.p↔	Otv.rep.triešt.zl.v kĺb.obl.fibula prox:intramed.drôt a prút
5t12t.k↔	Otv.rep.jedn.zl.v kĺb.obl.tibia prox:vonk.skelet.fix	5t13a.r↔	Otv.rep.triešt.zl.v kĺb.obl.fibula dist:intramed.drôt a prút
5t12t.n↔	Otv.rep.jedn.zl.v kĺb.obl.fibula dist:vonk.skelet.fix	5t13b.e↔	Otv.rep.triešt.zl.v kĺb.obl.krčok steh.k:uhlo.stabil.dlahou
5t12t.p↔	Otv.rep.jedn.zl.v kĺb.obl.fibula prox:vonk.skelet.fix	5t13b.f↔	Otv.rep.triešt.zl.v kĺb.obl.femur prox:uhlo.stabil.dlahou
5t12t.r↔	Otv.rep.jedn.zl.v kĺb.obl.fibula dist:vonk.skelet.fix	5t13b.h↔	Otv.rep.triešt.zl.v kĺb.obl.femur dist:uhlo.stabil.dlahou
5t12v.e↔	Otv.rep.jedn.zl.v kĺb.obl.krčok steh.k:kruh.vonk.skelet.fix	5t13b.k↔	Otv.rep.triešt.zl.v kĺb.obl.tibia prox:uhlo.stabil.dlahou
5t12v.f↔	Otv.rep.jedn.zl.v kĺb.obl.femur prox:kruh.vonk.skelet.fix	5t13b.n↔	Otv.rep.triešt.zl.v kĺb.obl.tibia dist:uhlo.stabil.dlahou
5t12v.h↔	Otv.rep.jedn.zl.v kĺb.obl.femur dist:kruh.vonk.skelet.fix	5t13b.p↔	Otv.rep.triešt.zl.v kĺb.obl.fibula prox:uhlo.stabil.dlahou
5t12v.k↔	Otv.rep.jedn.zl.v kĺb.obl.tibia prox:kruh.vonk.skelet.fix	5t13b.r↔	Otv.rep.triešt.zl.v kĺb.obl.fibula dist:uhlo.stabil.dlahou
5t12v.n↔	Otv.rep.jedn.zl.v kĺb.obl.tibia dist:kruh.vonk.skelet.fix	5t13c.e↔	Otv.rep.triešt.zl.v kĺb.obl.krčok steh.k:uhl./kondyl.dl
5t12v.p↔	Otv.rep.jedn.zl.v kĺb.obl.fibula prox:kruh.vonk.skelet.fix	5t13c.f↔	Otv.rep.triešt.zl.v kĺb.obl.femur prox:uhl./kondyl.dl
5t12v.r↔	Otv.rep.jedn.zl.v kĺb.obl.fibula dist:kruh.vonk.skelet.fix	5t13c.h↔	Otv.rep.triešt.zl.v kĺb.obl.femur dist:uhl./kondyl.dl
5t12x.e↔	Otv.rep.jedn.zl.v kĺb.obl.krčok steh.k:iným osteos.m	5t13c.k↔	Otv.rep.triešt.zl.v kĺb.obl.tibia prox:uhl./kondyl.dl
5t12x.f↔	Otv.rep.jedn.zl.v kĺb.obl.femur prox:iným osteos.m	5t13d.h↔	Otv.rep.triešt.zl.v kĺb.obl.femur dist:skobou
5t12x.h↔	Otv.rep.jedn.zl.v kĺb.obl.femur dist:iným osteos.m	5t13d.k↔	Otv.rep.triešt.zl.v kĺb.obl.tibia prox:skobou
5t12z.e↔	Otv.rep.jedn.zl.v kĺb.obl.krčok steh.k:resorb.mat	5t13d.n↔	Otv.rep.triešt.zl.v kĺb.obl.tibia dist:skobou
5t12z.f↔	Otv.rep.jedn.zl.v kĺb.obl.femur prox:resorb.mat	5t13d.p↔	Otv.rep.triešt.zl.v kĺb.obl.fibula prox:skobou
5t12z.h↔	Otv.rep.jedn.zl.v kĺb.obl.femur dist:resorb.mat	5t13d.r↔	Otv.rep.triešt.zl.v kĺb.obl.fibula dist:skobou
5t12z.k↔	Otv.rep.jedn.zl.v kĺb.obl.tibia prox:resorb.mat	5t13v.e↔	Otv.rep.triešt.zl.v kĺb.obl.krčok steh.k:kruh.vonk.skel.fix
5t12z.n↔	Otv.rep.jedn.zl.v kĺb.obl.tibia dist:resorb.mat	5t13v.f↔	Otv.rep.triešt.zl.v kĺb.obl.femur prox:kruh.vonk.skel.fix
5t12z.p↔	Otv.rep.jedn.zl.v kĺb.obl.fibula prox:resorb.mat	5t13v.h↔	Otv.rep.triešt.zl.v kĺb.obl.femur dist:kruh.vonk.skel.fix
5t12z.r↔	Otv.rep.jedn.zl.v kĺb.obl.fibula dist:resorb.mat	5t13v.k↔	Otv.rep.triešt.zl.v kĺb.obl.tibia prox:kruh.vonk.skel.fix
5t131.e↔	Otv.rep.triešt.zl.v kĺb.obl.krčok steh.k:skrutkou	5t13v.n↔	Otv.rep.triešt.zl.v kĺb.obl.tibia dist:kruh.vonk.skel.fix
5t131.f↔	Otv.rep.triešt.zl.v kĺb.obl.femur prox:skrutkou	5t13v.p↔	Otv.rep.triešt.zl.v kĺb.obl.fibula prox:kruh.vonk.skel.fix
5t131.h↔	Otv.rep.triešt.zl.v kĺb.obl.femur dist:skrutkou	5t13v.r↔	Otv.rep.triešt.zl.v kĺb.obl.fibula dist:kruh.vonk.skel.fix
5t131.k↔	Otv.rep.triešt.zl.v kĺb.obl.tibia prox:skrutkou	5t13x.e↔	Otv.rep.triešt.zl.v kĺb.obl.krčok steh.k:iným osteos.m
5t131.n↔	Otv.rep.triešt.zl.v kĺb.obl.tibia dist:skrutkou	5t13x.f↔	Otv.rep.triešt.zl.v kĺb.obl.femur prox:iným osteos.m
5t131.p↔	Otv.rep.triešt.zl.v kĺb.obl.fibula prox:skrutkou	5t13x.h↔	Otv.rep.triešt.zl.v kĺb.obl.femur dist:iným osteos.m
5t131.r↔	Otv.rep.triešt.zl.v kĺb.obl.fibula dist:skrutkou	5t13x.k↔	Otv.rep.triešt.zl.v kĺb.obl.tibia prox:iným osteos.m
5t133.e↔	Otv.rep.triešt.zl.v kĺb.obl.krčok steh.k:št.dlahou	5t13x.n↔	Otv.rep.triešt.zl.v kĺb.obl.tibia dist:iným osteos.m
5t133.f↔	Otv.rep.triešt.zl.v kĺb.obl.femur prox:št.dlahou	5t13x.p↔	Otv.rep.triešt.zl.v kĺb.obl.fibula prox:iným osteos.m
5t133.h↔	Otv.rep.triešt.zl.v kĺb.obl.femur dist:št.dlahou	5t13x.r↔	Otv.rep.triešt.zl.v kĺb.obl.fibula dist:iným osteos.m
5t133.k↔	Otv.rep.triešt.zl.v kĺb.obl.tibia prox:št.dlahou	5t13z.e↔	Otv.rep.triešt.zl.v kĺb.obl.krčok steh.k:resorb.mat
5t133.n↔	Otv.rep.triešt.zl.v kĺb.obl.tibia dist:št.dlahou	5t13z.f↔	Otv.rep.triešt.zl.v kĺb.obl.femur prox:resorb.mat
5t133.p↔	Otv.rep.triešt.zl.v kĺb.obl.fibula prox:št.dlahou	5t13z.h↔	Otv.rep.triešt.zl.v kĺb.obl.femur dist:resorb.mat
5t133.r↔	Otv.rep.triešt.zl.v kĺb.obl.fibula dist:št.dlahou	5t13z.k↔	Otv.rep.triešt.zl.v kĺb.obl.tibia prox:resorb.mat
5t134.e↔	Otv.rep.triešt.zl.v kĺb.obl.krčok steh.k:drôt/serkláž	5t13z.n↔	Otv.rep.triešt.zl.v kĺb.obl.tibia dist:resorb.mat
5t134.f↔	Otv.rep.triešt.zl.v kĺb.obl.femur prox:drôt/serkláž	5t13z.p↔	Otv.rep.triešt.zl.v kĺb.obl.fibula prox:resorb.mat
5t134.h↔	Otv.rep.triešt.zl.v kĺb.obl.femur dist:drôt/serkláž	5t13z.r↔	Otv.rep.triešt.zl.v kĺb.obl.fibula dist:resorb.mat
5t134.k↔	Otv.rep.triešt.zl.v kĺb.obl.tibia prox:drôt/serkláž	5t18i↔	Otv.repoz.zl:predná č.acetabula a hlavy femuru:skrutkou
5t134.n↔	Otv.rep.triešt.zl.v kĺb.obl.tibia dist:drôt/serkláž	5t18j↔	Otv.repoz.zl:zadná č.acetabula a hlavy femuru:skrutkou
5t134.p↔	Otv.rep.triešt.zl.v kĺb.obl.fibula prox:drôt/serkláž	5t18n↔	Otv.repoz.zl:pred.č.acetabula a hl.femuru:uhlo.stab.dlahou
5t134.r↔	Otv.rep.triešt.zl.v kĺb.obl.fibula dist:drôt/serkláž	5t18o↔	Otv.repoz.zl:zad.č.acetabula a hlavy femuru:uhlo.stabil.dl.
5t135.e↔	Otv.rep.triešt.zl.v kĺbe krčok steh.k:dyn.kompr.skrutka v dl	5t18p↔	Otv.repoz.zl:predná č.acetabula a hlavy femuru:dlahou

5t18q↔	Otv.repoz.zl:zadná č.acetabula a hlavy femuru:dlahou	5t21z.h↔	Zatv.repoz.zl./epifyzeol:femur dist:rezorb.mat
5t18t↔	Otv.rep.zl.acetabula a hlavy femuru:vonk.skelet.fixátorom	5t300.g↔	O.ch.artrotómia,kapsulotómia:bedr.kĺb
5t18y↔	Otv.rep.zl.acetabula a hlavy femuru:bližšie nešpec.mat.	5t301.g↔	O.ch.aseptická preplach.drenáž:bedr.kĺb
5t190.e↔	Otv.rep.luxácie:iliosakrálny kĺb:bez osteosyntézy	5t303.g↔	O.ch.debridement:bedrový kĺb
5t190.g↔	Otv.rep.luxácie:bedrový kĺb:bez osteosyntézy	5t306.g↔	O.ch.mobilizácia kĺbu(artrolyza):bedr.kĺb
5t191.g↔	Otv.rep.luxácie:bedrový kĺb:skrutkou	5t307.g↔	O.ch.odstr.periartikulár.osifikácií:bedr.kĺb
5t193.g↔	Otv.rep.luxácie:bedrový kĺb:skrutkou	5t308.g↔	O.ch.odstránenie voľných telies:bedr.kĺb
5t194.g↔	Otv.rep.luxácie:bedrový kĺb:drôt./serkláž	5t30a.g↔	O.ch.vloženie nosiča lieku:bedrový kĺb
5t19a.g↔	Otv.rep.luxácie:bedr.kĺb:intramedulárnym klin	5t30b.g↔	O.ch.odstránenie nosiča lieku:bedrový kĺb
5t19b.g↔	Otv.rep.luxácie:bedrový kĺb:uhlo.stabil.dlahou	5t30c.g↔	O.ch.odstr.častí a zvyškov väzov:bedr.kĺb
5t19d.g↔	Otv.rep.luxácie:bedrový kĺb:skobou	5t310.g↔	O.ch.excizia chor.zmen.č.kĺb.chrup:bedr.kĺb
5t19t.g↔	Otv.rep.luxácie:bedr.kĺb:vonk.skelet.fix	5t311.g↔	O.ch.refixácia osteochondrál.fragmentu:bedr.kĺb
5t19x.g↔	Otv.rep.luxácie:bedrový kĺb:iným osteos.mat	5t312.g↔	O.ch.subchondrál.spongioplast.s fix.fragmbedr.kĺb
5t19z.g↔	Otv.rep.luxácie:bedrový kĺb:rezorb.mat	5t317.g↔	O.ch.transplant.chrupavky:bedr.kĺb
5t211.e↔	Zat.rep.zl./epifyzeolýzy:krčok steh.k.:skrutkou	5t318.g↔	O.ch.odobratie chrupavk.transplantátu:bedr.kĺb
5t211.f↔	Zat.rep.zl./epifyzeolýzy:femur prox.:skrutkou	5t31a.g↔	O.ch.implant.in vitro vytvor.tk.kultúry:bedr.kĺb
5t211.g↔	Zat.rep.zl./epifyzeolýzy:femur diafyzárny:skrutkou	5t31c.g↔	O.ch.vyhľad.chrupav[chondroplast]:bedr.kĺb
5t211.h↔	Zat.rep.zl./epifyzeolýzy:femur distál.:skrutkou	5t31d.g↔	Subchondr.otvor.kosti:bedr.kĺb
5t213.e↔	Zat.rep.zl./epifyzeolýzy:krčok steh.k.:štandard.dlahou	5t31h.g↔	O.ch.OP chrupavky s tx.chondroc.autol.ind.matrix:bedr.k
5t213.f↔	Zat.rep.zl./epifyzeolýzy:femur prox:štandard.dlahou	5t31j.g↔	O.ch.impl.neindivid.metal.náhrady chrupav:bedr.k
5t213.g↔	Zat.rep.zl./epifyzeolýzy:femur diafyzárny:štandard.dlahou	5t31k.g↔	O.ch.subchondrál.otv.kosti s voľz.nebunk.impl:bedr.kĺb
5t213.h↔	Zat.rep.zl./epifyzeolýzy:femur distál.:štandard.dlahou	5t31x.g↔	Iné otv.chir.OP na kĺbe a menisk:bedr.kĺb
5t214.e↔	Zat.rep.zl./epifyzeolýzy:krčok steh.k.:drôt./serkláž	5t382↔	Artrodéza bedrového kĺbu
5t214.f↔	Zat.rep.zl./epifyzeolýzy:femur prox.:drôt./serkláž	5t390.g↔	O.ch.rozdel/prerušenie väzu:bedr.kĺb
5t214.g↔	Zat.rep.zl./epifyzeolýzy:femur diafyzárny:drôt./serkláž	5t391.g↔	Otv.ch.artroriza:bedr.kĺb
5t214.h↔	Zat.rep.zl./epifyzeolýzy:femur distál.:drôt./serkláž	5t392.g↔	O.ch.dočasné fixácie:bedr.kĺb
5t215.e↔	Zat.rep.zl./epifyzeolýzy:krčok steh.k:dyn.kompr.skr.v dl.	5t39x.g↔	Iné otv.ch.OP na kĺboch:bedr.kĺb
5t215.f↔	Zat.rep.zl./epifyzeolýzy:femur prox:dyn.kompr.skr.v dl.	5t402.g↔	ASK mobilizácia kĺbu(artrolyza):bedrový kĺb
5t215.g↔	Zat.rep.zl./epifyzeol:femur diaf:dyn.kompr.skrutka v dl.	5t404.g↔	ASK odstr.voľných telies:bedrový kĺb
5t215.h↔	Zat.rep.zl./epifyzeolýzy:femur dist:dyn.kompr.skr.v dl.	5t405.g↔	ASK odstr.periartikul.kalcifikátov:bedr.kĺb
5t216.e↔	Zat.rep.zl./epifyzeol:krčok steh.k.:nezaist.predvrt.iM klin	5t407.g↔	Artroskop.vlož.liekového nosiča:bedr.kĺb
5t216.f↔	Zat.rep.zl./epifyzeol:femur prox.:nezaist.predvrt.iM klin	5t408.g↔	Artroskop.odstr.liek.nosiča:bedr.kĺb
5t216.g↔	Zat.rep.zl./epifyzeol:femur diafyz:nezaist.predvrt.iM klin	5t409.g↔	ASK resekcia častí ligament,zbytkov ligament:bedr.kĺb
5t216.h↔	Zat.rep.zl./epifyzeol:femur distál.:nezaist.predvrt.iM klin	5t411.g↔	ASK resekcia tuk.telesa:bedr.kĺb
5t217.e↔	Zat.rep.zl./epifyzeol:krčok steh.k.:zaist.intramedul.kl	5t412.g↔	Artroskop.parc.synovektómia:bedr.kĺb
5t217.f↔	Zat.rep.zl./epifyzeol:femur prox.:zaist.intramedul.kl	5t413.g↔	Artroskop.totál.synovektómia:bedr.kĺb
5t217.g↔	Zat.rep.zl./epifyzeol:femur diafyzárny:zaist.intramedul.kl	5t414.g↔	ASK el.-term.dener.synoviea tk.kĺb.púzdra:bedr.kĺb
5t217.h↔	Zat.rep.zl./epifyzeol:femur distál.:zaist.intramedul.kl	5t41x.g↔	Iné artroskop.OP na synovii:bedr.kĺb
5t218.e↔	Zat.rep.zl./epifyzeol:krčok steh.k.:iM klin so zaist.kĺb.k	5t420.g↔	ASK excizia poškod.tk.kĺb.chrup:bedr.kĺb
5t218.f↔	Zat.rep.zl./epifyzeol:femur prox.:iM klin so zaist.kĺb.k	5t421.g↔	ASK refix.osteochondr.fragm:bedr.kĺb
5t218.g↔	Zat.rep.zl./epifyzeol:femur diafyzárny:iM klin so zaist.kĺb.k	5t422.g↔	ASK subchondr.spongioplastika:bedr.kĺb
5t218.h↔	Zat.rep.zl./epifyzeol:femur distál.:iM klin so zaist.kĺb.k	5t426.g↔	ASK odber chondrálneho transpl:bedr.kĺb
5t219.f↔	Zatv.rep.zl./epifyzeolýzy:femur prox.:transf.kl.	5t427.g↔	Artroskop.transpl.chrupavky:bedr.kĺb
5t219.g↔	Zatv.rep.zl./epifyzeolýzy:femur diafyz:transf.kl.	5t428.g↔	ASK implantácia in vitro vypes.tk.kultúr:bedr.kĺb
5t219.h↔	Zatv.rep.zl./epifyzeolýzy:femur distál:transf.kl.	5t42c.g↔	ASK vyhladenie chrup[chondropl]:bedr.kĺb
5t21a.e↔	Zatv.repoz.zl./epifyzeol:krčok.st.k.:iM drôt,prút	5t42d.g↔	ASK subchon.otv.kosti:bedrový kĺb
5t21a.f↔	Zatv.repoz.zl./epifyzeol:femur prox:iM drôt,prút	5t42f.g↔	ASK OP chrup.s tx.chondr-autológ.induk.matrix.:bedr.kĺb
5t21a.g↔	Zatv.repoz.zl./epifyzeol:fem.diaf:iM drôt,prút	5t490.g↔	ASK rozdelenie/preruš.väzu:bedr.kĺb
5t21a.h↔	Zatv.repoz.zl./epifyzeol:fem.dist:iM drôt,prút	5t49x.g↔	Ostatné artroskopické OP:bedr.kĺb
5t21b.e↔	Zatv.repoz.zl./epifyzeol:krčok steh.k:uhlo.stab.dl	5t500.0↔	Impl.totál.endoprotézy bedr.kĺbu,necement.
5t21b.f↔	Zatv.repoz.zl./epifyzeol:femur prox:uhlo.stab.dl	5t500.1↔	Implantácia totál.endoprotézy bedr.kĺbu, cement.
5t21b.g↔	Zatv.repoz.zl./epifyzeol:femur diaf:uhlo.stab.dl	5t500.2↔	Impl.totál.endoprotézy bedr.kĺbu,hybrid čiastoč.cement.
5t21b.h↔	Zatv.repoz.zl./epifyzeol:femur dist:uhlo.stab.dl	5t502.0↔	Impl.totál.špeciál.endoprotézy bedr.kĺbu, necementovaná
5t21c.e↔	Zatv.repoz.zl./epifyzeol:krčok steh.k:uhl./kondyl.dl	5t502.1↔	Impl.totál.špeciál.endoprotézy bedr.kĺbu, cementovaná
5t21c.f↔	Zatv.repoz.zl./epifyzeol:femur prox:uhl./kondyl.dlahou	5t502.2↔	Impl.totál.špeci.endoprotézy bedr.kĺbu, hybrid čiast.cement.
5t21c.h↔	Zatv.repoz.zl./epifyzeol:femur dist:uhl./kondyl.dl	5t503.0↔	Implant.cervikokapitál.protézy bedr.kĺbu,necement.
5t21t.e↔	Zatv.repoz.zl./epifyzeol:krčok steh.k.:vonk.skelet.fix	5t503.1↔	Implantácia cervikokapitálnej protézy bedr.kĺbu,cement.
5t21t.f↔	Zatv.repoz.zl./epifyzeol:femur prox:vonk.skelet.fix	5t504.0↔	Impl.bipolár.cervikokapit.protézy bedr.kĺbu,necement.
5t21t.g↔	Zatv.repoz.zl./epifyzeol:femur diaf:vonk.skelet.fix	5t504.1↔	Impl.bipolár.cervikokapit.protézy bedr.kĺbu,cement.
5t21t.h↔	Zatv.repoz.zl./epifyzeol:femur dist:vonk.skelet.fix	5t505.0↔	Impl.antiluxač.acetabulár.komponenty bedr.kĺbu,necement.
5t21v.f↔	Zatv.repoz.zl./epifyzeol:femur prox.:kruh.vonkaj.fix	5t505.1↔	Impl.antiluxačnej acetabulár.komponenty bedr.kĺbu,cement.
5t21v.g↔	Zatv.repoz.zl./epifyzeol:femur diaf.:kruh.vonkaj.fix	5t507.0↔	Impl.snap fit acetabulár.komponenty bedr.kĺbu,necement.
5t21v.h↔	Zatv.repoz.zl./epifyzeol:femur dist:kruh.vonkaj.fix	5t507.1↔	Impl.snap fit acetabulár.komponenty bedr.kĺbu,cement.
5t21x.e↔	Zatv.repoz.zl./epifyzeol:krčok steh.k.:iným osteos.m.	5t507.2↔	Impl.snap fit acetabulár.komponenty bedr.kĺbu, hybridná
5t21x.f↔	Zatv.repoz.zl./epifyzeol:femur prox:iným osteos.m.	5t508.0↔	Impl.povrch.protézy hl.femuru hip resurfacing,necement.
5t21x.g↔	Zatv.repoz.zl./epifyzeol:femur diaf:iným osteos.m.	5t508.1↔	Impl.povrch.protézy hlavice femuru hip resurfacing,cement.
5t21x.h↔	Zatv.repoz.zl./epifyzeol:femur dist:iným osteos.m.	5t508.2↔	Impl.povrch.protézy hlavice femuru hip resurfacing,hybrid.
5t21z.e↔	Zatv.repoz.zl./epifyzeol:krčok steh.k.:rezorb.mat	5t509.00↔	Impl.metaf.prot.hl.femuru s k.driek.bez acet.komp.,necemen.
5t21z.f↔	Zatv.repoz.zl./epifyzeol:femur prox:rezorb.mat	5t509.01↔	Impl.metaf.prot.hl.femuru s k.driek.bez aceta.komp.,cement.
5t21z.g↔	Zatv.repoz.zl./epifyzeol:femur diaf:rezorb.mat	5t509.10↔	Impl.metafyz.protézy hl.femuru.s kr.dr.s acet.komp.,necem.

5t509.11↔	Impl.metafyz.protézy hl.femuru.s kr.dr.s acet.kom.,cem.	5t662.3	Otv.rep.chrbt(dynam.stabil):skobou:3 segm.
5t509.12↔	Impl.metafyz.prot.hl.femuru.s kr.dr.s acet.kom.,hybrid č.cem.	5t662.4	Otv.rep.chrbt(dynam.stabil):skobou:4 a v.segm.
5t50x.0↔	Iné implant.endoprotézy bedr.kĺbu,necement	5t663.1	Otv.rep.chrbt(dynam.stabil):ventr.sy.skrut.a dláh:1 segm.
5t50x.1↔	Iné implantácie endoprotézy bedr.kĺbu,cement	5t663.2	Otv.rep.chrbt(dynam.stabil):ventr.sy.skrut.a dláh:2 segm.
5t50x.2↔	Iné implantácie endoprotézy bedr.kĺbu,hybrid	5t663.3	Otv.rep.chrbt(dynam.stabil):ventr.sy.skrut.a dláh:3 segm.
5t517↔	Odstránenie totálnej endoprotézy hlavice femuru	5t663.4	Otv.rep.chrbt(dynam.stabil):ventr.sy.skrut.a dláh:4 a v.segm.
5t518↔	Odstr.cervikokapítálnej endoprotézy bedrového kĺbu	5t664.1	Otv.rep.chrbt(dynam.stabil):dorž.sy.skrut.a dláh:1 segm.
5t519↔	Odstránenie bipolárnej endoprotézy bedrového kĺbu	5t664.2	Otv.rep.chrbt(dynam.stabil):dorž.sy.skrut.a dláh:2 segm.
5t51a↔	Odstr.povrch.protézy.hl.femuru typu hip resurf.	5t664.3	Otv.rep.chrbt(dynam.stabil):dorž.sy.skrut.a dláh:3 segm.
5t51b↔	Odstránenie acetabulárnej komponenty bedr.kĺbu	5t664.4	Otv.rep.chrbt(dynam.stabil):dorž.sy.skrut.a dláh:4 a v.segm.
5t51c↔	Odstr.antiluxačnej acetabulár.komponenty bedr.kĺbu	5t665.1	Otv.rep.chrbt(dynam.stabil):sy.skrutiek a tyčí:1 segm.
5t51d↔	Odstr.snap fit acetabulárnej komponenty bedrového kĺbu	5t665.2	Otv.rep.chrbt(dynam.stabil):sy.skrutiek a tyčí:2 segm.
5t51e↔	Odstr.totálnej špeciálnej endoprotézy bedrového kĺbu	5t665.3	Otv.rep.chrbt(dynam.stabil):sy.skrutiek a tyčí:3 segm.
5t51f.2↔	Vým.bipol.cervikap.prot.bedr.kĺbu na špec.prot.hl.fem.	5t665.4	Otv.rep.chrbt(dynam.stabil):sys.skrut.a tyčí:4 a v.segm.
5t51f.31↔	Vým.bipol.cervikap.prot.bedr.kĺbu na bip.cem.cervikap.prot.	5t666.1	Otv.rep.chrbt(dynam.stabil):háčk.dlahami:1 segm.
5t51f.80↔	Vým.bipol.cervikap.prot.bedr.kĺ na tot.necem.pr.hl.fem.	5t666.2	Otv.rep.chrbt(dynam.stabil):háčk.dlahami:2 segm.
5t51f.81↔	Vým.bipol.cervikap.prot.bedr.kĺ na tot.cemem.pr.hl.f.	5t666.3	Otv.rep.chrbt(dynam.stabil):háčk.dlahami:3 segm.
5t51f.82↔	Vým.bipol.cervikap.prot.bedr.kĺ na tot.hybr.pr.hl.fem.	5t666.4	Otv.rep.chrbt(dynam.stabil):háčk.dlahami:4 a v.segm.
5t51f.x↔	Vým.bipol.cervikokap.protézy bedr.kĺbu,ostatné	5t667.1	Otv.rep.chrbt(dynam.stabil):intervertebr.cage:1 segm.
5t51g.2↔	Výmena povrch.pr.hl.f.hip resurf.na špec.protézu hl.femuru	5t667.2	Otv.rep.chrbt(dynam.stabil):intervertebr.cage:2 segm.
5t51g.50↔	Vým.povrch.pr.hl.f.hip resurf.na povr.pr.hl.f.hip resurf,necem	5t667.3	Otv.rep.chrbt(dynam.stabil):intervertebr.cage:3 segm.
5t51g.51↔	Vým.povrch.pr.hl.f.hip resurf.na na povr.pr.hl.f.hip resurf,cem	5t667.4	Otv.rep.chrbt(dynam.stabil):intervertebr.cage:4 a v.segm.
5t51g.80↔	Vým.povrch.pr.hl.fem.hip resurf.na tot.necem.prot.hl.fem.	5t668.1	Otv.rep.chrbt(dynam.stabil):fixač.int.syst:1 segm.
5t51g.81↔	Vým.povrch.protézy hl.f.hip resurf.na totál.cem.prot.hl.fem.	5t668.2	Otv.rep.chrbt(dynam.stabil):fixač.int.syst:2 segm.
5t51g.82↔	Vým.povrch.pr.hl.f.hip resurf.na tot.hybr.prot.hl.fem.	5t668.3	Otv.rep.chrbt(dynam.stabil):fixač.int.syst:3 segm.
5t51g.x↔	Vým.povrch.protézy hl.femuru typ.hip resurf.,ost.	5t668.4	Otv.rep.chrbt(dynam.stabil):fixač.int.syst:4 a v.segm.
5t51h↔	Odstránenie povrchovej náhradnej protézy bedrového kĺbu	5t66x.1	Otv.rep.chrbt(dynam.stabil):ost:1 segment
5t51k↔	Odstr.metafyzár.protézy hlavice femuru s krátkym driekom	5t66x.2	Otv.rep.chrbt(dynam.stabil):ost:2 segm.
5t51x↔	Ostatné revízie, výmeny/odstr.endoprotézy bedr.kĺbu	5t66x.3	Otv.rep.chrbt(dynam.stabil):ost:3 segm.
5t592↔	Girdlestonova resekcia na bedr.kĺbe, primárna	5t66x.4	Otv.rep.chrbt(dynam.stabil):ost:4 a v.segm.
5t63x	Kostná náhrada na chrbtici:ostatné	5t910↔	Replantácia v oblasti stehna
5t660.1	Otv.rep.chrbt(dynam.stabil):drôt.serkláž:1 segm.	5t912↔	Replantácia v oblasti predkolenia
5t660.2	Otv.rep.chrbt(dynam.stabil):drôt.serkláž:2 segm.	5t940↔	Hemipelvektómia
5t660.3	Otv.rep.chrbt(dynam.stabil):drôt.serkláž:3 segm.	5t941↔	Nekompletná hemipelvektómia
5t660.4	Otv.rep.chrbt(dynam.stabil):drôt.serkláž:4 a v.segm.	5t942↔	Exartikulácia v bedrovom kĺbe
5t661.1	Otv.rep.chrbt(dynam.stabil):skrutkou:1 segm.	5t943↔	Amputácia v oblasti stehna
5t661.2	Otv.rep.chrbt(dynam.stabil):skrutkou:2 segm.	5t944↔	Amputácia v oblasti proximálneho stehna
5t661.3	Otv.rep.chrbt(dynam.stabil):skrutkou:3 segm.	5t945↔	Amputácia v oblasti stredného a distálneho stehna
5t661.4	Otv.rep.chrbt(dynam.stabil):skrutkou:4 a v.segm.	5t946↔	Amputácia v oblasti kolena
5t662.1	Otv.rep.chrbt(dynam.stabil):skobou:1 segm.	5t990	Borggreveplastika na pohybovom aparáte
5t662.2	Otv.rep.chrbt(dynam.stabil):skobou:2 segm.		

Výkon W01-4

8n110.2‡	Neurologicko-neurochir.včas.RHB:najm.14 až najviac 20 dní	8n123.3‡	Viacodbor.a i.včas.RHB:najm.28-34 dní:priemer.30Rj.týžden.
8n110.3‡	Neurologicko-neurochir.včas.RHB:najm.21 až najviac 27 dní	8n123.4‡	Viacodb.a i.včas.RHB:najm.28-34 dní:priemer.40Rj.týžden.
8n110.4‡	Neurologicko-neurochir.včas.RHB:najmen.28 až najviac 41 d	8n124.1‡	Viacodbor.a i.včas.RHB:najm.35-41 dní:priemer.15Rj.týžden.
8n110.5‡	Neurologicko-neurochir.včas.RHB:najmen.42 až najviac 55 d	8n124.2‡	Viacodbor.a i.včas.RHB:najm.35-41 dní:priemer.20Rj.týžden.
8n110.6‡	Neurologicko-neurochir.včas.RHB:najmenej 56 dní	8n124.3‡	Viacodbor.a i.včas.RHB:najm.35-41 dní:priemer.30Rj.týžden.
8n121.1‡	Viacodbor.a i.včas.RHB:najm.14-20dní:priemer.15Rj.týžd.	8n124.4‡	Viacodb.a i.včas.RHB:najm.35-41 dní:priemer.40Rj.týžden.
8n121.2‡	Viacodbor.a i.včas.RHB:najm.14-20dní:priemer.20Rj.týžden.	8n125.1‡	Viacodbor.a i.včas.RHB:najm.42-55 dní:priemer.15Rj.týžden.
8n121.3‡	Viacodbor.a i.včas.RHB:najm.14-20dní:priemer.30Rj.týžden.	8n125.2‡	Viacodbor.a i.včas.RHB:najm.42-55 dní:priemer.20Rj.týžden.
8n121.4‡	Viacodb.a i.včas.RHB:najm.14-20dní:priem.40Rj.týžd.	8n125.3‡	Viacodbor.a i.včas.RHB:najm.42-55 dní:priemer.30Rj.týžden.
8n122.1‡	Viacodbor.a i.včas.RHB:najm.21-27 dní:priemer.15Rj.týžden.	8n125.4‡	Viacodbor.a i.včas.RHB:najm.42-55 dní:priemer.40Rj.týžden.
8n122.2‡	Viacodbor.a i.včas.RHB:najm.21-27 dní:priem.20Rj.týžd.	8n126.1‡	Viacodbor.a i.včas.RHB:najm.56dní:priem.15Rj.týžden.
8n122.3‡	Viacodbor.a i.včas.RHB:najm.21-27 dní:priemer.30Rj.týžden.	8n126.2‡	Viacodbor.a i.včas.RHB:najm.56dní:priem.20Rj.týžden.
8n122.4‡	Viacodb.a i.včas.RHB:najm.21-27 dní:priemer.40Rj.týžden.	8n126.3‡	Viacodbor.a i.včas.RHB:najm.56dní:priem.30Rj.týžden.
8n123.1‡	Viacodbor.a i.včas.RHB:najm.28-34 dní:priemer.15Rj.týžden.	8n126.4‡	Viacodbor.a i.včas.RHB:najm.56dní:priem.40Rj.týžden.
8n123.2‡	Viacodbor.a i.včas.RHB:najm.28-34 dní:priemer.20Rj.týžden.		

ADRG W02**Polytrauma s výkonmi na bedrovom kĺbe, stehennej kosti, končatinách a chrbtici alebo komplexnými výkonmi na bruchu**

Min. 1 výk. v tabuľke W01-3

DRG W02A**Polytrauma s výkonmi na bedrovom kĺbe, stehennej kosti, končatinách a chrbtici alebo komplexnými výkonmi na bruchu s komplikujúcou konšteláciou alebo výkony vo viacerých lokalizáciách**

Komplikujúce konštelácie I alebo Výkon na viacerých lokalizáciách

DRG W02B**Polytrauma s výkonmi na bedrovom kĺbe, stehennej kosti, končatinách a chrbtici alebo s komplexnými výkonmi na bruchu bez komplikujúcich konštelácií, bez výkonov vo viacerých lokalizáciách****Výkon W01-3**

Pozri stranu 112.

ADRG W04**Polytrauma s inými OP výkonmi**

Min. 1 výk. v tabuľke W04-1

DRG W04A**Polytrauma s inými OP výkonmi, s komplikujúcou konšteláciou alebo výkony na viacerých lokalitách**

Komplikujúce konštelácie I alebo Výkon na viacerých lokalizáciách

DRG W04B**Polytrauma s inými OP výkonmi, bez komplikujúcich konštelácií, bez výkonov na viacerých lokalitách****Výkon W04-1**

12a30.0↔	Perkutánná(ihl.)biopsia perif.extrakran.hlavov.nervov	13a30.7↔	Biopsia s incíziou perifér.nervov panvy a panv.dna
12a30.1↔	Perkutánná(ihl.)biopsia perif.nervov plexus brachialis	13a30.8↔	Biopsia s incíziou periférnych nervov DK
12a30.2↔	Perkutánná(ihl.)biopsia periférnych nervov ramena	13a30.9↔	Biopsia s incíziou perifér.nervov nohy
12a30.3↔	Perkutánná(ihl.)biopsia periférnych nervov predlaktia	13a30.x↔	Biopsia s incíziou ostatných perifér.nervov
12a30.4↔	Perkutánná(ihl.)biopsia periférnych nervov ruky	13c00↔	Biopsia s incíziou očného viečka
12a30.5	Perkutánná(ihl.)biopsia periférnych nervov trupu	13c01↔	Biopsia s incíziou slzných žliaz a slz.kanálikov
12a30.6↔	Perkutánná(ihl.)biopsia perif.nervov plexus lumbosacralis	13c10↔	Biopsia s incíziou slzných vývodov
12a30.7↔	Perkutánná(ihl.)biopsia perif.nervov panvy a panv.dna	13c11↔	Biopsia s incíziou dýchovky
12a30.8↔	Perkutánná(ihl.)biopsia perif.nervov dolnej končatiny	13c12↔	Biopsia s incíziou corpus ciliare
12a30.9↔	Perkutánná(ihl.)biopsia periférnych nervov nohy	13c13↔	Biopsia s incíziou skléra
12a30.x↔	Perkutánná (ihl.)biopsia ostat.periférnych nervov	13c14↔	Biopsia s incíziou šošovky
12c03↔	Biopsia rohovky bez incízie	13c15↔	Biopsia s incíziou sietnice
12t00.0↔	Artroskopická biopsia temporomandibulárneho kĺbu	13c16↔	Biopsia s incíziou chorioidei
12t00.1↔	Artroskopická biopsia ramenného kĺbu	13c18↔	Biopsia s incíziou orbity
12t00.2↔	Artroskopická biopsia akromioklavikulárneho kĺbu	13c1x↔	Biopsia s incíziou oka, ostatné
12t00.3↔	Artroskopická biopsia sternoklavikulárneho kĺbu	13j00	Biopsia s incíziou bránice
12t00.4↔	Artroskopická biopsia laktového kĺbu	13j01	Biopsia s incíziou mediastína
12t00.5↔	Artroskopická biopsia kĺbov ruky	13j02↔	Biopsia s incíziou bronchu
12t00.6↔	Artroskopická biopsia bedrového kĺbu	13k02.9	Biopsia s incíziou ostatných orgánov brucha
12t00.7↔	Artroskopická biopsia kolenného kĺbu	13k02.x	Biopsia s incíziou ostatných orgánov
12t00.8↔	Artroskopická biopsia členkového kĺbu	13n00.0	Biopsia s incíziou pečene s excíziou
12t00.9↔	Artroskopická biopsia ostatných kĺbov nohy	13n00.1	Ihlová biopsia s incíziou pečene
12t00.a↔	Artroskopická biopsia kĺbov prstov	13n01.3	Biopsia s incíziou pankreasu
12t00.x↔	Artroskopická biopsia kĺbu, ostatné	13n09.2	Biopsia s incíziou mezenteria
13a10.7	Biops.s incíziou klenby lebky s trepanáciou lebkových kostí	13n09.3	Biopsia s incíziou omenta
13a10.8	Biops.s incí.lebeč. bázy s trepanáciou lebkových kostí	13n09.4	Biopsia s incíziou peritonea
13a10.9	Biops.s incí.tvár.časti lebky s trepanáciou lebkových kostí	13n09.5	Biopsia s incíziou retroperitoneálneho tkaniva
13a30.0↔	Biopsia s incíziou perifér.extrakraniál.hlavových nervov	13n09.x	Biopsia s incíziou ostat.org. tráviaceho systému
13a30.1↔	Biopsia s incíziou perifér.nervov plexus brachialis	13o00.1↔	Biopsia s incíziou perirenálneho tkaniva
13a30.2↔	Biopsia s incíziou perifér.nervov ramena	13o00.5↔	Biopsia s incíziou periureterálneho tkaniva
13a30.3↔	Biopsia s incíziou perifér.nervov predlaktia	13o00.7	Biopsia s incíziou perivezikálneho tkaniva
13a30.4↔	Biopsia s incíziou perifér.nervov ruky	13t20.0	Biopsia s inciz.skapuly, klavikuly, costae, sterna
13a30.5	Biopsia s incíziou perifér.nervov trupu	13t20.1↔	Biopsia s incíziou humeru
13a30.6↔	Biopsia s incíziou perifér.nervov plexus lumbosacralis	13t20.2↔	Biopsia s incíziou radia a ulny

13t20.3↔	Biopsia s incíz.karpál., MTC a falangeál.kostí ruky	5a20s	Extrakcia ventrikulárnej komôrky
13t20.4	Biopsia s incíziou chrčtice	5a20t	Výmena cerebrálneho katétra
13t20.5	Biopsia s incíziou panvy	5a20u	Výmena jednocestného likvorového ventilu
13t20.6↔	Biopsia s incíziou femuru a pately	5a20v	Extrakcia likvorového shuntu
13t20.7↔	Biopsia s incíziou tibie a fibuly	5a215.8a	Imp./vým.liek.p.intravent.inf.funkč.OP.leb.moz,m.bl,p.i.s.k.pr
13t20.8↔	Biopsia s incíz. tarzál., MTT a falangeál.kostí nohy	5a215.8b	Imp./vým.liek.p.intrav.inf.:funkč.OP.leb.moz,m.bl,p.i.s.p.v.d.p
13t30.0↔	Biopsia s incíz.v obl.temporomandib.kĺbu a burzy	5a215.8x	Imp./vým.liek.p.intrav.infúziu p.funkč.OP.leb.moz,m.bl: iná
13t30.1↔	Biopsia s incíz.v obl.kĺbov a burzy ramen.pletenca	5a215.91	Impl.neurost.pre hlb.mozg.stim.s impl.neurost.el:nedobjí.sy
13t30.2↔	Biopsia s incíz.v obl.laktového kĺbu a burzy	5a215.92	Impl.neurost.pre hlb.mozg.stim.s impl.neurost.el: dobijateľ.sy
13t30.3↔	Biopsia s incíziou v obl.kĺbov a burzy ruky	5a215.a1	Vým.n-stim.pre hlb.mzg.stim.s/bez vým.n-stimul.el:nedobjí.sy
13t30.4↔	Biopsia s incíz.v obl.kĺbov a burzy hrudníka	5a215.a2	Vým.n-stim.pre hlb.mzg.stim.s/bez vým.n-stimul.el:dobjíat.sy
13t30.5↔	Biopsia s incíz.v obl.kĺbov a burzy chrčtice	5a215.b	Iné op.lebky.mozgu,m.blán:impl.al.vým.neuroprotézy
13t30.7↔	Biopsia s incíz.v obl.kolenného kĺbu a burzy	5a300	Perkutánná chordotómia a traktotómia
13t30.8↔	Biopsia s incíz.v obl.členkového kĺbu a burzy	5a301	Trigeminová miechová traktotómia
13t30.9↔	Biopsia s incíz.v obl.ostatných kĺbov a burzy nohy	5a302	Iné protibolestivé operačné výkony na mieche
13t30.a↔	Biopsia s incíz.v obl.kĺbov a burzy prstov	5a307	Dekompresia intramedulárneho nádoru miechy
13t30.c↔	Biopsia s incíz.v obl.ostatných kĺbov a burzy ruky	5a308	Evakuácia spontánneho hematómu miechového kanála
13t30.x↔	Biopsia s incíziou iných kĺbov a burzy	5a309	Evakuácia epidurálneho hematómu miechového kanála
14a30.0	Dg peroperačná endoskopia intrakraniál.priestoru	5a30a	Pred./zad.rizotóm.miech.koreň./drez miech.léz.pre bolesť
14c00↔	Diagnostická endoskopia slzných ciest	5a30b	Dorzálna rizotómia pre neurogénny močový mechúr
14j30.0	Diagnostická peroperačná bronchoskopia s incíziou	5a30c	Deliberácia miechy a miechových nervov
14j30.1	Diagnostická peroperačná tracheoskopia s incíziou	5a30d	Deliberácia miechy a miechových nervov endoskopicky
14j30.2	Diagnostická peroperačná torakoskopia s incíziou	5a30e.4	Deliberácia pripútanej miechy exstip.lipómu z mieš.kónusu
14n30	Diagnostická laparoskopia	5a30e.5	Deliberácia pripútanej miechy uvoľnením jazvy jazvovit.tk.
14n31.0	Dg endoskopia žalúdka s incíziou alebo peroperačne	5a30e.6	Deliberácia pripútanej miechy znesením kostného výrastku
14n31.1	Dg endoskopia tenkého čreva s incíziou alebo peroperačne	5a30e.7	Deliberácia pripútanej miechy discíziou filum terminale
14n31.2	Dg endoskopia hrubého čreva s incíziou alebo peroperačne	5a30f	Impl.liek.pumpy na intratekál.aplik.liečiva do miech.kanála
14n32.32	Dg endoskopia žlč.ciest, žlčníka, ductus cyst. s incíz./peroper.	5a30k	Syringomyélie s terminálnou ventrikulostómiou
14n32.x	Dg endosk.ostat. tráviacej sústavy s incíziou/peroperačne	5a30n	Uvoľnenie filum terminale
14t30.0↔	Dg peroperač.ASK temporomandibulárneho kĺbu	5a30o.9	Plastika otvoreného defektu proximálnej neurálnej rúry
14t30.1↔	Dg peroperač.ASK ramenného kĺbu	5a30o.b	Plastika otvoreného defektu distálnej neurálnej rúry
14t30.2↔	Dg peroperač.ASK laktového kĺbu	5a30p.8	Plastika krytého defektu proximálnej neurálnej rúry
14t30.3↔	Dg peroperač.ASK zápästného kĺbu	5a30p.a	Plastika krytého defektu distálnej neurálnej rúry
14t30.4↔	Dg peroperač.ASK kĺbov hrudníka	5a30r	Implantácia expanderu pred plastikou rozsiahleho defektu
14t30.5↔	Dg peroperač.ASK kĺbov chrčtice	5a310.10	Impl.liek.pumpy intrat/epidurál.pod.liek:l.pum.s konš.priet.
14t30.6↔	Dg peroperač.ASK bedrového kĺbu	5a310.11	Impl.liek.pump.intratek/epidurál.pod.liek:progr.liek.pumpa
14t30.7↔	Dg peroperač.ASK kolenného kĺbu	5a310.1x	Impl.liek.pumpy a intratek./epidurál.podávanie liek:ost.
14t30.8↔	Dg peroperač.ASK členkového kĺbu	5a310.2	Vytvorenie podkožného rezervoára
14t30.9↔	Dg peroperač.ASK ostatných kĺbov nohy	5a310.3	Revízia imp.intratekálneho a/epidurálneho katétra
14t30.a↔	Dg peroperač.ASK kĺbov prstov	5a310.4	Revízia impl.liek.pumpy na intratek./epidurál.pod.liekov
14t30.c↔	Dg peroperač.ASK ostatných kĺbov ruky	5a310.5	Revízia implantovaného podkožného rezervoára
14t30.x↔	Ostatné dg peroperač.ASK kĺbov	5a310.7	Odstránenie impl.liek.pumpy na intratek.,epidurál.pod.liekov
15c00↔	Diagnostická punkcia a aspirácia prednej komory oka	5a310.8	Odstránenie implantovaného podkožného rezervoára
31314.9	Endosonografia brucha, laparoskopická sonografia	5a311.00	Impl.1 dočas.stimul.epidurál.elektrody na testovanie
5a130	Dekompresia hlav.nervov v mastoidál.a tympan.úseku n.VII	5a311.01	Impl.viac dočas.stimul.epidurál.elektrod na testovanie
5a131	Dekompresia hlav.nervov labyrintového úseku n.VII.	5a311.02	Impl./vým.1 perkut.epidurál.elekr.na trv.stimul.miechy
5a19a.7	Rekonštrukčné OP n.VII. intrakraniálne sutúrou	5a311.03	Impl./vým.viac perkut.epidur.elekr. na trv.stimul.miechy
5a19a.b	Rekonštrukčné OP n. XI. intrakraniálne sutúrou	5a311.04	Impl./vým.1 chir.epidurál.elekr.na trv.stimul.miechy
5a19a.c	Rekonštrukčné OP n. XII. intrakraniálne sutúrou	5a311.05	Impl./vým.viac chir.epidurál.elekr.na trv.stimul.miechy
5a19b.7	Rekonštrukčné OP n. VII. intrakraniál.štepom	5a311.06	Imp.multif.elek.do epid./subarachn.pr.perkut.pulz.rádiofr.oš.
5a19b.b	Rekonštrukčné OP n. XI. intrakraniál.štepom	5a311.1	Impl./vým.subarachn.elekr.na stimul.pred. koreňov miechy
5a19b.c	Rekonštrukčné OP n. XII. intrakraniál.štepom	5a311.20	Odstránenie 1 perkut.stimulač.epidurál.elektrody
5a19e	Disekcia n.VIII cez strednú jamu	5a311.21	Odstrán.perkut.stimul.epidurál.elektrod
5a19h	Perkut.výkon na Gasserskom gangliu alebo koreňoch n.V.	5a311.22	Odstrán.1 chir.stimul.epidurál.elektrody
5a203	Implantácia antisýfonu	5a311.23	Odstrán.viac chir.stimul.epidurál.elektrod
5a204.0	Ventrikulo.perit.drenáž prog.sh,b.protisifon.jed	5a311.24	Odstrán.1 stimul.subarachnoideál.elektrody
5a204.1	Ventrikuloperit.dren.program.shunt,s protisifon.jed	5a311.25	Odstrán.viac stimul.subarachnoideál.elektrod
5a204.2	Ventrikuloperit.dren.,neprogram.sh,b.protisifon.j.	5a311.31	Revízia 1 perkut.stimul.epidurál.elektrody
5a204.3	Ventrikuloperit.drenáž,neprog.sh,s protisifon.j.	5a311.32	Revízia viac perkut.stimul.epidurál.elektrod
5a204.4	Ventrikuloiatri.dren.,prog.shunt,b.protisifon.jedn.	5a311.33	Revízia 1 chir.stimul.epidurál.elektrody
5a204.5	Ventrikuloiatri.dren.,prog.sh,s protisifon.jedn.	5a311.34	Revízia viac chir.stimul.epidurál.elektrod
5a204.6	Ventrikuloiatri.dren.,neprog.sh,b.protisifon.j.	5a311.35	Revízia 1 stimul.subarachnoid.elektrody
5a204.7	Ventrikuloiatri.dren.,neprog.sh,s protisifon.j.	5a311.36	Revízia viac stimul.subarachnoid.elektrod
5a205.0	Zavedenie V-P shuntu	5a311.40	Impl./vým.neurost.epid.stim.mie:impl/vým.elek.,1-k.p.i.sy b.d
5a205.1	Zavedenie V-A shuntu	5a311.41	Imp./vým.neurost.epid.st.mie:impl./vým.elek.,viac-k p.i.sy b.d
5a206	Zavedenie dočasného intraluminálneho shuntu	5a311.42	Imp/vým.neurost.epid.st.mie:impl./vým.elek.,viac-k p.i.sy.dob
5a208	Implantácia kmeňová	5a311.50	Vým.neurost.epid.st.mie.bez potr.výmeny elek.,1-k.p.i.sy b.d.
5a209.0	Pripoj.vonk.test.p.pri kortik.mozg.stimul.Th.chr.neutíš.bol	5a311.51	Vým.neurost.epid.st.mie.bez potr.vým.elekr,viac-k p.i.sy b.d
5a209.1	Defin.impl.neurostim.zar.do podkož.p.kort.mozg.stimul.	5a311.52	Vým.neurost.epid.st.mie.bez potr.vým.elek,viac-k p.i.sy.dob.
5a20c	Revízia operácia bázy lebky pre likvoreu	5a311.6	Impl./vým.neurost.stim.pred.kor.miechy s im/vým.subara.el.

5a311.7	Výmena neurost.stim.pred.kor.miechy bez /vým.subarach.el.	5a50c.2	Mikroch.sut.perif.nervu priama s pou.autotranspl.s použ.lep.
5a311.8	Reviz.imp.neurost.epidurál.stim.mie.a stim.pred.korefi.mie	5a50c.3	Mikroch.sut.perif.nerv.priama s pou.autotranspl.bez použ.lep.
5a311.9	Odstr.imp.neurost.epid.st.mie.a stim.pred.kor.miechy	5a50e.4	Rekonštr.nerv.plexu s použ.nerv.štetu:jednostran.
5a311.x	Iné operácie na mieche a miechových štruktúrach	5a50e.5	Rekonštr.nerv.plexu bez použ.nerv.štetu:jednostran.
5a400	Denervácia periférneho nervu	5a50f	Mikroch.sut.perif.nervu priama bez použ.autotransplant.
5a401	Excízia lézie periférneho nervu:pri rekonštrukcii	5a50g	Dekompresia,deliberácia a uvoľnenie zrástov perifér.nervu
5a402.b	Rekonštrukčné OP n. XI. extrakraniál.štetom	5a50h.61	Operácia pre syndróm Guyonovho tunela
5a402.c	Rekonštrukčné OP n. XII. extrakraniál.štetom	5a50h.63	OP pre sy.kubitál.tunela s dekompresiou nervu
5a403	Rekonštrukcia n.VII. štetom v extrakraniálnom úseku	5a50h.64	OP pre sy.kubitál. tunela s transpozíciou nervu
5a404	Primárna mikrosutúra nervového plexu	5a50h.6x	Operácia pre úžinový syndróm na HK, iný
5a405.b	Rekonštrukčné OP n. XI. extrakraniál.sutúrou	5a50h.7	OP pre poúraz.stavy perifér.nervu na HK
5a405.c	Rekonštrukčné OP n. XII. extrakraniál.sutúrou	5a50h.8	OP pre pozápal.stavy perifér.nervu na HK
5a406.7	Preťatie n.VII pri hemispazme	5a50h.9	Operácia pre úžinový syndróm na dolnej končatine
5a406.b	Preťatie n.XI pri hemispazme	5a50h.a	OP pre poúraz.stavy perifér.nervu na DK
5a40a.7	Anastomóza n. VII.sutúrou	5a50h.b	OP pre pozápal.stavy perifér.nervu na DK
5a40a.b	Anastomóza n. XI.sutúrou	5a50j	Operácia pre pronátorový syndróm
5a40a.c	Anastomóza n. XII.sutúrou	5a50k	Dekompresia nervového plexu
5a40b.7	Anastomóza n. VII.štetom	5a50l	Explorácia intradurál.časti brach.plexu zadným prístupom
5a40b.b	Anastomóza n. XI.štetom	5a50m	Explorácia extradurálnej časti brachiálneho plexu
5a40b.c	Anastomóza n. XII.štetom	5a50n	Skalenotóm/dekompres.brach.plexu p.sy.hor.hrud.apertúry
5a40c.3	Resekcia schwanómu n. III.extrakraniálne cez labyrint	5a50o	Dekompresia periférneho nervu transkutánna
5a40c.4	Resekcia schwanómu n. IV.extrakraniálne cez labyrint	5a50p	Transpozícia periférneho nervu
5a40c.5	Resekcia schwanómu n. V.extrakraniálne cez labyrint	5a50r	Endoskopická dekompresia kanála n.II
5a40c.6	Resekcia schwanómu n. VI.extrakraniálne cez labyrint	5a50t.00	Impl/vým.neurost.PNS impl/vým.el:1-kanál.plne impl.nedobij
5a40c.7	Resekcia schwanómu n. VII.extrakraniálne cez labyrint	5a50t.01	Impl/vým.neurost.PNS s impl./vým.el:viac-k.plne impl.nedob.
5a40c.9	Resekcia schwanómu n. IX.extrakraniálne cez labyrint	5a50t.02	Impl./vým.neurost.PNS s impl./vým.el:viac-k.plne impl.dobij.
5a40c.a	Resekcia schwanómu n. X.extrakraniálne cez labyrint	5a50t.03	Impl./vým.neurost.PNS s impl./vým.el:vág.nervostim.sy
5a40c.b	Resekcia schwanómu n. XI.extrakraniálne cez labyrint	5a50t.04	Impl/vým.neust.PNS impl/vým.el:vág.n.-stim.srd.b.um.sn.v PK
5a40c.c	Resekcia schwanómu n. XII.extrakraniálne cez labyrint	5a50t.05	Impl/vým.neurs.PNS impl/vým.el:vág.n.-stim.srd.s um.sn.v PK
5a40d.3	Resekcia schwanómu n. III.extrakraniál.retrosigmoidálne	5a50t.06	Impl/vým.neurost.PNS s impl./vým.el:aktivácia baroreceptora
5a40d.4	Resekcia schwanómu n. IV.extrakraniál.retrosigmoidálne	5a50t.10	Vým.neurost.PNS bez vým.elekt:1-kanál.plne impl.nedobij.
5a40d.5	Resekcia schwanómu n. V.extrakraniál.retrosigmoidálne	5a50t.11	Vým.neurost.PNS bez vým.el:viac-kanál.plne impl.nedob.
5a40d.6	Resekcia schwanómu n. VI.extrakraniál.retrosigmoidálne	5a50t.12	Vým.neurost.PNS bez vým.el:viac-kanál.sy.dobij.
5a40d.7	Resekcia schwanómu n. VII.extrakraniál.retrosigmoidálne	5a50t.13	Vým.neurost.PNS bez vým.el:vágovú nervostim.sy.
5a40d.9	Resekcia schwanómu n. IX.extrakraniál.retrosigmoidálne	5a50t.14	Vým.neurost.PNS b.vým.el:vág.n.stim.s.srdc.s vým.sním.v PK
5a40d.a	Resekcia schwanómu n. X.extrakraniál.retrosigmoidálne	5a50t.15	Vým.neurost.PNS b.vým.el:vág.n.stim.s.srdc.s vým.sním.v PK
5a40d.b	Resekcia schwanómu n. XI.extrakraniál.retrosigmoidálne	5a50t.16	Vým.neurost.PNS bez vým.el.:sy.aktivácie baroreceptora
5a40d.c	Resekcia schwanómu n. XII.extrakraniál.retrosigmoidálne	5a50t.e	Implantácia periférnej neuroprotézy
5a40e.3	Resekcia schwanómu n. III.extrakraniál.kombinovane	5a50t.f0	Impl/vým.na neurostimul.elekt.pre syst.aktiv.baroreceptora
5a40e.4	Resekcia schwanómu n. IV.extrakraniál.kombinovane	5a50t.f1	Reviz.neurostimul.elekt.pre systém aktiv.baroreceptora
5a40e.5	Resekcia schwanómu n. V.extrakraniál.kombinovane	5a902.11	Laminotómia krčnej chrbtice,1 segment
5a40e.6	Resekcia schwanómu n. VI.extrakraniál.kombinovane	5a902.12	Laminotómia krčnej chrbtice,2 segmenty
5a40e.7	Resekcia schwanómu n. VII.extrakraniál.kombinovane	5a902.13	Laminotómia krčnej chrbtice,viac ako 2 segmenty
5a40e.9	Resekcia schwanómu n. IX.extrakraniál.kombinovane	5a902.21	Hemilaminektómia krčnej chrbtice,1 segment
5a40e.a	Resekcia schwanómu n. X.extrakraniál.kombinovane	5a902.22	Hemilaminektómia krčnej chrbtice,2 segmenty
5a40e.b	Resekcia schwanómu n. XI.extrakraniál.kombinovane	5a902.23	Hemilaminektómia krčnej chrbtice,viac ako 2 segmenty
5a40e.c	Resekcia schwanómu n. XII.extrakraniál.kombinovane	5a902.31	Laminektómia krčnej chrbtice,1 segment
5a40f.3	Resekcia schwanómu n. III.extrakran.stred.jamou	5a902.32	Laminektómia krčnej chrbtice,2 segmenty
5a40f.4	Resekcia schwanómu n. IV.extrakran.stred.jamou	5a902.33	Laminektómia krčnej chrbtice,viac ako 2 segmenty
5a40f.5	Resekcia schwanómu n. V.extrakran.stred.jamou	5a903.11	Laminotómia hrudnej chrbtice,1 segment
5a40f.6	Resekcia schwanómu n. VI.extrakran.stred.jamou	5a903.12	Laminotómia hrudnej chrbtice,2 segmenty
5a40f.7	Resekcia schwanómu n. VII.extrakran.stred.jamou	5a903.13	Laminotómia hrudnej chrbtice,viac ako 2 segmenty
5a40f.9	Resekcia schwanómu n. IX.extrakran.stred.jamou	5a903.21	Hemilaminektómia hrudnej chrbtice,1 segment
5a40f.a	Resekcia schwanómu n. X.extrakran.stred.jamou	5a903.22	Hemilaminektómia hrudnej chrbtice,2 segmenty
5a40f.b	Resekcia schwanómu n. XI.extrakran.stred.jamou	5a903.23	Hemilaminektómia hrudnej chrbtice,viac ako 2 segmenty
5a40f.c	Resekcia schwanómu n. XII.extrakran.stred.jamou	5a903.31	Laminektómia hrudnej chrbtice,1 segment
5a40g	Transkutánna neurolyza nervov a nervových ganglií	5a903.32	Laminektómia hrudnej chrbtice,2 segmenty
5a500	Impl.elekttron.stimulátora n.vagus pri lieč.epilepsie	5a903.33	Laminektómia hrudnej chrbtice,viac ako 2 segmenty
5a501	Rekonštr.OP n.VII v obl.tváre p.paréze n.VII,cross face tech.	5a904.11	Laminotómia bedrovej chrbtice,1 segment
5a502	Rekonštr.OP n.VII v obl.tváre p.paréze n.VII,dynam.záver	5a904.12	Laminotómia bedrovej chrbtice,2 segmenty
5a503	Rekonštr.OP n.VII v obl.tváre p.paréze n.VII,static.záver	5a904.13	Laminotómia bedrovej chrbtice,viac ako 2 segmenty
5a504	Rekonštr.OP n.VII v obl.tváre p.paréze n.VII,transpoz.svalu	5a904.21	Hemilaminektómia bedrovej chrbtice,1 segment
5a505.1	Rekonštr.OP n. VII štetom v spánk.k., bližšie k mozg.kmeňu	5a904.22	Hemilaminektómia bedrovej chrbtice,2 segmenty
5a505.2	Rekonštrukcia n. VII. v spánkovej kosti	5a904.23	Hemilaminektómia bedrovej chrbtice,viac ako 2 segmenty
5a506	Transplantácia nervu s facio-faciálnou anastomózou	5a904.31	Laminektómia bedrovej chrbtice,1 segment
5a507.0	Resek.nádoru veľk.a stred.nervov bez násl.rekonštr.nervu	5a904.32	Laminektómia bedrovej chrbtice,2 segmenty
5a507.1	Resek.nádoru veľk.a stred.nervov s násled.rekonštr.nervu	5a904.33	Laminektómia bedrovej chrbtice,viac ako 2 segmenty
5a508	Impl.neurostim.zar.pri dysfunkcii dol.moč.ciest	5a904.41	Flavektómia bedrovej chrbtice,1 segment
5a50a	Rekonštrukčné OP n. VII.extrakraniál.štetom	5a904.42	Flavektómia bedrovej chrbtice,2 segmenty
5a50b	Rekonštrukčné OP n. VII.extrakraniál.sutúrou	5a904.43	Flavektómia bedrovej chrbtice,viac ako 2 segmenty

5b110	Incízia v oblasti štítnej žľazy bez ďalších výkonov	5c176↔	Zavedenie trvalej /dočasnej sondy do slz.ciest
5b111	Drenáž v oblasti štítnej žľazy	5c17x↔	Iná rekonštrukcia slzných ciest,ostatné
5b112	Revízia,prieskum v oblasti štítnej žľazy	5c190.0↔	Prechodný uzáver slzného bodu
5b113	Revízia operačnej rany v oblasti štítnej žľazy	5c190.1↔	Permanentný uzáver slzného bodu
5b11x	Iná incízia v oblasti štítnej žľazy	5c191↔	Výmena kanyly na slzných cestách vrátane repozície
5b190	Sutúra na štítnej žľaze po poranení	5c192↔	Odstránenie kanyly na slzných cestách
5b211.0	Opak.revízia s čiastoč.resek.prišt.tel.,šstand.	5c193↔	Odstránenie intubácie slzných ciest
5b211.1	Opak.revízia s čiastoč.resek.prišt.tel.,miniinv.videoas.	5c194↔	Odstránenie prechodného uzáveru slzného bodu
5b211.2	Opak.revízia s čiastoč.resek.prišt.tel.,miniinv.radioas.	5c19x↔	Iné operácie na slzných cestách,ostatné
5b211.3	Opak.revízia s čiastoč.resek.prišt.tel.,miniinv.video-radioas.	5c210.0↔	Povrch.exc. exc. chor.tk.oč.viečka bez zasiahn. okraja viečka
5b211.4	Opak.revízia s čiastoč.resek.prišt.tel.,endoskop.as.	5c210.1↔	Povrch.exc. chor.tk.oč. viečka so zasiahn. okraja viečka
5b211.5	Opak.revízia s čiastoč.resek.prišt.tel.,endoskop.radioasist.	5c211.0↔	Povrch.exc. ch.tk.oč.viečka histogr.kontr.b.zas.okr.viečka
5b211.6	Opak.revízia s čiastoč.resek.prišt.tel.,elektroreostim.	5c211.1↔	Povrch.exc. ch.tk.oč.viečka histogr.kontrol.so zas.okr.viečka
5b211.x	Opak.revízia s čiastoč.resek.prišt.tel.,ostatné	5c212.0↔	Hlboká exc. chor.tk.oč.viečka bez zasiahnutia okraja viečka
5b330.1↔	Incízia nadobličky,laparotomicky	5c212.1↔	Hlboká exc. chor.tk.oč.viečka so zasiahnutím okraja viečka
5b330.2↔	Incízia nadobličky,lumbotomicky	5c213.0↔	Hlb.exc.ch.tk.oč.viečka histogr.kontr.bez zasiah.okr.viečka
5b330.4↔	Incízia nadobličky,laparoskopicky	5c213.1↔	Hlb.exc.ch.tk.oč.viečka histogr.kontr.so zas.okraja viečka
5b330.x↔	Incízia nadobličky,ostatné	5c220.0↔	Tarsorhafia bez excízie okraja viečka
5b331↔	Drenáž abscesu nadobličky	5c220.1↔	Tarsorhafia s excíziou okraja viečka
5b332↔	Rádiografenč.ablácia patolog.ložiska na nadobličke	5c221↔	Mediálna kantopexia
5b333.1↔	Revízia nadobličiek a okolia nadobličiek,laparot.	5c222↔	Laterálna kantopexia
5b333.2↔	Revízia nadobličiek a okolia nadobličiek,lumbot.	5c223↔	Kantotómia
5b333.4↔	Revízia nadobličiek a okolia nadobličiek,laparos.	5c224.0↔	Korekčná operácia v oblasti epikantu,Y-V plastika
5b333.x↔	Revízia nadobličiek a okolia nadobličiek,ostatné	5c224.1↔	Korekčná operácia v oblasti epikantu,dvojitzá-Z-plastika
5b33x.1↔	Iné operácie na nadobličke,laparotomicky	5c224.x↔	Korekčná operácia v oblasti epikantu,ostatné
5b33x.2↔	Iné operácie na nadobličke,lumbotomicky	5c225↔	Otvorenie tarsorhafie
5b33x.4↔	Iné operácie na nadobličke,laparoskopicky	5c22x↔	Operácie na kantuse a epikantuse,ostatné
5b33x.x↔	Iné operácie na nadobličke,ostatné	5c230↔	Korekčné operácie entropia a extropia termokoaguláciou
5b421.10	Tymektómia transcervikálne	5c231↔	Korekčné OP entropia a extropia pomocou nalož.stehov
5b421.11	Tymektómia torakotomicky	5c232↔	Korekč.OP entropia a extrop.,horiz.skrát.oč.viečok
5b421.12	Tymektómia sternotomicky	5c233↔	Korekč.OP entropia a extropia pom.retraktorov oč.viečok
5b421.13	Tymektómia torakoskopicky	5c234↔	Korekč.OP entropia a extropia transplant.al.implantáciou
5b421.21	Resekcia týmusu prostredníctvom kolárnej mediastinotómie	5c235↔	Kor.OP entropia a extropia plastikou s posun/záhyb
5b421.2x	Resekcia týmusu, iná	5c236↔	Kor.OP entropia a extropia repozíciou pred.lam.viečka
5b421.4	Maximálna miniinvazívna tymektómia [MMIT]	5c23x↔	Korekčné operácie entropia a extropia,ostatné
5b42x	Iné excízie a resekcie týmusu	5c240↔	Resekcia tarsu pri blefaroptóze
5b492	Exstirpácia cysty týmusu	5c241↔	Ohyb levatora aponeurózy pri blefaroptóze
5b49x	Ostatné operácie na týmuse a corpus pineale	5c242↔	Resekcia levatora aponeurózy pri blefaroptóze
5c110↔	Parciálna excízia chorého tkaniva slznej žľazy	5c243↔	Inercia levatora pri blefaroptóze
5c111↔	Kompletná excízia chorého tkaniva a slznej žľazy	5c244↔	Suspenszia m. frontalis pri blefaroptóze
5c120↔	Refixácia slznej žľazy	5c245↔	Záver na m.frontalis s fascia lata pri blefaroptóze
5c12x↔	Iné operácie na slznej žľaze, ostatné	5c246↔	Záver na m.frontalis s iným aloplast.materiál.pri blefaropt.
5c140↔	Excízia chor. tkaniva na slznom bode [punctum lacrimale]	5c24x↔	Korekčné operácie pri blefaroptóze,ostatné
5c141↔	Excízia chorého tkaniva na slznom kanáli	5c250.0↔	Uzáv.povrch.defektov oč.viečka sutúrou bez zasiah.okr.viečka
5c142↔	Excízia chorého tkaniva na slznom vaku	5c250.1↔	Uzáv.povrch.defektov oč.viečka sutúrou so zasiah.okraja vieč
5c143↔	Excízia chor.tkaniva na ductus nasolacrimalis	5c251.0↔	Uzáver hlb.defekt.oč.viečka sutúrou b.zasiah.okraja viečka
5c14x↔	Excízia chor.tk. na slz.vaku a ostat.slz.cestách, ostatné	5c251.1↔	Uzáver hlb.defekt.oč.viečka sutúrou so zasiah.okraja viečka
5c150.0↔	Invertácia slzného bodu termokauterizáciou	5c252↔	Sutúra avulzie očného viečka
5c150.1↔	Invertácia slzného bodu vretenovou/kosouhlou excíziou	5c25x↔	Sutúra očného viečka, ostatné
5c150.x↔	Invertácia slzného bodu, ostatné	5c260.0↔	Iná rekonštr.oč.viečok, plastikou kož.lalokom posunom kože
5c151↔	Rozšírenie slzného bodu	5c260.1↔	Iná rekonštr.oč.viečok, plast.kož.lalok. pootoč.kože
5c152↔	Ostatné rekonštrukcie slzného bodu	5c260.2↔	Iná rekonštr.oč.viečok, plast.kož.lalok. pretoč.kože
5c160.0↔	Transkutánná dakryocystorinostómia bez intubácie	5c260.x↔	Iná rekonštr.oč.viečok, plast.kož.lalokom, ostat.
5c160.1↔	Transkutánná dakryocystorinostómia s intubáciou	5c261.0↔	Iná rekonštr.oč.viečok, plast.s presun.okr.viečka s kantotóm.
5c160.x↔	Transkutánná dakryocystorinostómia, ostatné	5c261.1↔	Iná rekon.oč.viečok,plast.s presun.okr.viečka s oblúk.posun.
5c161↔	Kanalikulorinostómia	5c261.x↔	Iná rekonštr.oč.viečok, plast.s presunom okr.viečka, ostat.
5c162↔	Prográdná laserová dakryocystorinostómia	5c262.0↔	Iná rekonštrukcia očných viečok:transplantáciou kože
5c163↔	Endonazálna dakryocystorinostómia	5c262.1↔	Iná rekonštrukcia očných viečok:transplantáciou sliznice
5c16x↔	Dakryocystorinostómia, ostatné	5c262.2↔	Iná rekonštrukcia očných viečok:transplantáciou uzlika
5c170.0↔	Konjunktivorinostómia s rekonštrukciou sliznice	5c262.3↔	Iná rekonštr.očných viečok:transplant. sliznice a uzlika
5c170.1↔	Konjunktivorinostómia s kanylou	5c262.4↔	Iná rekonštr.očných viečok:transplant.aloplastickým mat.
5c170.x↔	Konjunktivorinostómia,ostatné	5c262.x↔	Iná rekonštrukcia očných viečok:transplantáciou, ostatné
5c171.0↔	Konjunktivodakryocystostómia s plastikou sliznice	5c263.0↔	Iná rekonštr.oč.viečok: tarsokonjuktivál.transplant.stopk.lal.
5c171.1↔	Konjunktivodakryocystostómia s kanylou	5c263.1↔	Iná rekonštr.oč.viečok: tarsokonjuktivál.transplant. voľne
5c171.x↔	Konjunktivodakryocystostómia, ostatné	5c263.2↔	Iná rekonštr.oč.vieč: tarsokonjuktivál.transpl.tarsomarginál.
5c172↔	Rekonštrukcia ductus nasolacrimalis	5c263.x↔	Iná rekonštr.oč.viečok:tarsokonjuktiv.transplantátom,ost.
5c173↔	Endoskopická rekonštrukcia slzných ciest	5c264.0↔	Iná rekonštr.oč.viečok:plast.posunom a rot.vieč:rot.líc.pl.
5c174.0↔	Endoskopická dakryocystorinostómia	5c264.1↔	Iná rekonštr.oč.viečok:pl.pos.a rot.vieč:pl.s pres.a uzáv.
5c174.1↔	Endoskop.dakryocystorinostómia s inzerciou stentu	5c264.2↔	Iná rekonštr.oč.vieč:pl.pos.a rot.v.náh.hor.vie.pl.dol.vie.
5c175↔	Implantácia stentu slzných ciest	5c264.x↔	Iná rekonštr.oč.viečka:plast.posunom a rotáciou viečka ost.

5c265.0↔	Rekonštrukcia uhla očného viečka, mediálne	5c550.0↔	Radiálna keratotómia rohovky
5c265.1↔	Rekonštrukcia uhla viečka, laterálne	5c550.1↔	Keratotómia rohovky nie radiálna
5c266↔	Otvorenie očných viečok po ich rekonštrukcii	5c550.x↔	Keratotómia rohovky, ostatné
5c26x↔	Iná rekonštrukcia očných viečok, ostatné	5c551↔	Fotorefrakč.keratoplastika a iná rekonštr.rohovky
5c270↔	Elevácia obočia	5c552↔	Keratomileusis rohovky
5c271↔	Blefaroplastika horného viečka	5c553↔	Keratomileusis rohovky in-situ
5c272↔	Blefaroplastika dolného viečka	5c554↔	Keratofakia rohovky
5c273↔	Odstránenie tukového prolapsu orbity	5c555↔	Epikeratofakia rohovky
5c280.0↔	Vertikál.predĺženie horného viečka Z-plastikou	5c556↔	Lasero-termo-keratoplastika rohovky
5c280.1↔	Vertikálne predĺženie horného viečka transplantátom	5c557↔	Implant.prstenc.segmentu do rohovky, intrastromál.
5c280.2↔	Vertikál.predĺž.hor.viečka recesiou retractora hor.viečka	5c55x↔	Refrakč.keratoplastika a iná rekonštr.rohovky, ostatné
5c280.3↔	Vertik.predĺž.hor.viečka ektómiou Muller.svalov [m.tars.s]	5c590↔	Tetovácia rohovky
5c280.x↔	Vertikálne predĺženie horného viečka,ostatné	5c591↔	Prekrytie rohovky spojovkou
5c281↔	Vertikálne predĺženie dolného viečka	5c592↔	Prekrytie rohovky amniotickou membráncou
5c28x↔	Vertikálne predĺženie viečka,ostatné	5c593↔	Uzáver defektu rohovky tkanivovým lepidlom
5c290↔	Fixácia závaží na očnému viečku	5c594↔	Odstránenie rohovky
5c390↔	Adheziolyza na priamom očnému svale	5c596↔	Sutúra rohovky
5c391↔	Odstránenie svalovej sutúry na priamom očnému svale	5c600↔	OP odstr.cudzieho telesa z pred.oč.komory magnetom
5c392↔	Prerušenie priameho očného svalu	5c601↔	OP odstr.cudzieho telesa z prednej oč.komory incíziou
5c393↔	Refixácia priameho očného svalu	5c60x↔	OP odstr.cudzieho telesa z prednej oč.komory,ost.
5c39a↔	Adheziolyza na šikmom očnému svale	5c610.0↔	Krytá goniotrepan/trabekulotóm.b. adjuvant.medikam.Th
5c39b↔	Odstr.naloženého svalového šva na šikmom očnému svale	5c610.1↔	Krytá goniotrepan/trabekulotóm.s medikam.na potlač.fibrózy
5c39c↔	Prerušenie šikmého očného svalu	5c610.x↔	Krytá goniotrepanácia/trabekulotómia,ostatné
5c39d↔	Refixácia šikmého očného svalu	5c611↔	Nekrytá trepanácia skléry
5c400↔	OP odstránenie cudz.telesa zo spojovky pomocou magnetu	5c612↔	Iridoklesis
5c401↔	OP odstránenie cudzieho telesa zo spojovky incíziou	5c613↔	Ostatné fistulácie skléry
5c40x↔	OP odstránenie cudzieho telesa zo spojovky,ostatné	5c614.0↔	Revízia vsakovacieho vankúšika fistuly skléry
5c410.0↔	Deštrukcia chorého tkaniva spojovky termokoaguláciou	5c614.1↔	Revízia sekundár.uzáveru sklerálneho plátku fistuly skléry
5c410.1↔	Deštrukcia chor.tkaniva spojovky koaguláciou laserom	5c614.2↔	Otvorenie sklerálneho plátku fistuly skléry
5c410.2↔	Deštrukcia chorého tkaniva spojovky kryokoaguláciou	5c614.x↔	Revízia fistuly skléry, ostatné
5c410.x↔	Deštrukcia chorého tkaniva spojovky, ostatné	5c615↔	Laserosklerotómia
5c411↔	Excízia chorého tkaniva spojovky bez plastiky	5c616↔	Filtrač. OP zníž. vnútroočného tlaku s implantátom
5c412↔	Excízia chorého tkaniva spojovky s plastikou	5c617.1↔	Trabekulektómia s bazál.iridektóm.bez adjuv.medikament.Th
5c414↔	Periektómia chorého tkaniva spojovky	5c617.2↔	Trabekulekt.s bazál.iridekt.s medikament.na potlač.fibrózy
5c420.0↔	Transplant.spojovky/kmeň.buniek limbusu z ipsilaterál.oka	5c617.3↔	Trabekulekt.bez bazál.iridektómie bez adjuv.medikament.Th
5c420.1↔	Transplant.spojovky/kmeň.buniek limbusu z kontralater.oka	5c617.4↔	Trabekulekt.b.bazál.iridektómie s medikam.na potlač.fibrózy
5c420.2↔	Alogénna transplant.spojovky/kmeň. buniek limbusu	5c61x↔	Zníž.vnútrooč.tlaku filtruj.OP(OP ovplyvň.filtráciu),ost.
5c420.x↔	Transplantácia spojovky/kmeň.buniek limbusu, ostatné	5c630↔	Chirurgická iridektómia
5c421↔	Plastika spojovky transplantáciou z nosovej sliznice	5c631↔	Trabekulotómia na zníž.vnútrooč.tl.zlepš.cirkul.komor.tek.
5c422↔	Plastika spojovky transplantáciou z ústnej sliznice	5c632↔	Goniotómia
5c423↔	Tenoplastika spojovky	5c633↔	Laserotrabekuloplastika
5c42x↔	Plastika spojovky, ostatné	5c634↔	Gonioplastika alebo iridoplastika laserom
5c431↔	Uvol.zrastov medzi spojovkou a viečkom s plastikou spojovky	5c636↔	Laserová iridotómia
5c491↔	Sutúra spojivky	5c650↔	Excízia chorého tkaniva dúhovky
5c500↔	OP odstránenie cudzieho telesa z rohovky magnetom	5c651↔	Excízia chorého tkaniva corpus ciliare
5c501↔	Operatívne odstránenie cudzieho telesa z rohovky incíziou	5c652↔	Excízia chorého tkaniva skléry
5c502↔	Vyčistenie lôžka rany po OP odstr.cudzieho telesa z rohovky	5c654↔	Deštrukcia chorého tkaniva corpus ciliare
5c503↔	Ošetrovanie erózie rohovky spôsobenej cudzím telesom	5c655↔	Deštrukcia chorého tkaniva skléry
5c50x↔	Operatívne odstránenie cudzieho telesa z rohovky,ostatné	5c65x↔	Exc.a deštr.chor.tk.na dúhovke,cor.cil.a sklér.ost.
5c510↔	Chirurgická incízia rohovky	5c660↔	Iná iridotómia
5c511↔	Incízia rohovky laserom	5c661↔	Iná laserová iridotómia
5c51x↔	Incízia rohovky,ostatné	5c662↔	Iná chirurgická iridektómia
5c521↔	Operácie pterygia s plastikou spojivky	5c663↔	Excízia prolabovanej dúhovky
5c522↔	Operácie pterygia s fototerapeutickou keratotómiou	5c664↔	Korepraxia
5c530.0↔	Deštrukcia chorého tkaniva rohovky termokoaguláciou	5c66x↔	Iná iridektómia a iridotomia,ostatné
5c530.1↔	Deštrukcia chorého tkaniva rohovky laserokoaguláciou	5c671↔	Chirurgická iridoplastika na dúhovke
5c530.2↔	Deštrukcia chorého tkaniva rohovky kryokoaguláciou	5c672↔	Uvoľnenie predných synechií medzi dúhovkou a rohovkou
5c530.x↔	Deštrukcia chorého tkaniva rohovky, ostatné	5c673↔	Uvoľnenie goniosynechií v uhle očnej komory
5c532.0↔	Superficiálna keratotómia chor.tk.rohovky	5c674↔	Uvoľnenie zadných synechií medzi dúhovkou a šošovkou
5c532.1↔	Keratotómia chor.tkaniva rohovky s EDTA	5c675↔	Odstránenie pupilárnej membrány
5c532.x↔	Keratotómia chor. tkaniva rohovky, ostatné	5c676↔	OP na dúhovke irisdiaphragmou(arteficiál.)
5c533↔	Fototerapeutická exc. a deštrukcia chor.tk.rohovky	5c677↔	Prechodné chirurgické rozšírenie zrenice
5c535↔	Abrázia rohovky chemická alebo nechemická	5c67x↔	Iné OP na dúhovke:ostatné
5c53x↔	Excízia a deštrukcia chorého tkaniva rohovky, ostatné	5c680.0↔	OP odstr.cudzieho tel.na sklére magnetom
5c540↔	Lamelárna transplantácia rohovky	5c680.1↔	OP odstr.cudzieho telesa na sklére incíziou
5c541.0↔	Perforujúca transplantácia rohovky bez typizácie HLA	5c680.x↔	OP odstr.cudzieho telesa na sklére, ostatné
5c541.1↔	Perforujúca transplantácia rohovky s typizáciou HLA	5c681.0↔	Primárna sutúra skléry
5c543↔	Výmenná keratoplastika	5c681.3↔	Revízia sutúry skléry
5c544↔	Inercia keratoprotézy	5c681.x↔	Sutúra skléry, ostatné
5c54x↔	Transplantácia rohovky a keratoprotetika, ostatné	5c682.1↔	Zosilnenie oslab.miesta skléry s pou.aloplast.mat.

5c682.2↔	Zosilnenie skléry s pou. aloplast. mat. [skleroplastika]	5c735.d↔	Stek. jadra š. [f. ef.] korne: zav. š. zad. kom. b. bližš. urč., m-f, i-o. š.
5c68x↔	Ostatné operácie na sklére	5c735.e↔	Stek. jadra š. [f. ef.] korne: zav. cps. fix. š. zad. kom. osob. f. i-o. š.
5c690↔	Paracentéza na sklére, pred. oč. kom., dúh. a corp. ciliare	5c735.f↔	Stek. jadra š. [f. ef.] korne: zav. sulc. fix. š. zad. kom., intra-okul. š.
5c691.0↔	Výplach pred. oč. kom. bez ďalších opatrení	5c735.g↔	Stek. jadra š. [f. ef.] korne: zav. na skléru fix. š. zad. kom., i-o. š.
5c691.1↔	Výplach pred. oč. kom., odstr. silikón. oleja	5c735.h↔	Stek. jadra š. [f. ef.] korne: zav. š. zad. kom. b. bližš. urč. i-o. š.
5c691.2↔	Výplach pred. oč. kom. s vložением medikamentov	5c735.x↔	Stekut. jadra šoš. [fakoemulzif] korneálne: ost.
5c691.3↔	Výplach pred. oč. kom. s odobr. mat. na ďalšie vyš.	5c73x.0↔	Ost. ekstrakaps. extrakcie šoš. [ECCE] bez impl. alopl. šoš.
5c691.x↔	Výplach prednej očnej komory, ostatné	5c73x.5↔	Ost. ekstrak. ext. š. [ECCE] zav. o komor. uhol sa opier. š. pred. kom.
5c692↔	Vloženie plynu do prednej očnej komory	5c73x.6↔	Ost. ekstrak. e. š. [ECCE] zav. na iris fix. šoš. pred. kom.
5c693↔	Exci. epit. vrastania na sklére, pred. oč. kom., dúh. a corp. cili.	5c73x.7↔	Ost. ekstrak. e. š. [ECCE] so zaved. inej šoš. pred. kom.
5c694↔	Fixácia ciliárneho telieska	5c73x.8↔	Ost. ekstrakapsul. e. š. [ECCE] zav. š. pred. kom. b. bližš. urč.
5c695↔	Odstr. šva na sklére, pred. oč. kom., dúh. a corp. ciliare	5c73x.9↔	Ost. ekstrakps. extr. šoš. [ECCE] zav. viac. aloplast. šoš.
5c69x↔	Iné OP na sklére, pred. oč. kom., dúh. a corp. ciliare, ost.	5c73x.a↔	Ost. ekstrak. e. š. [ECCE] zav. na cps. fix. š. zad. kom., m-f, i-o. š.
5c700↔	OP odstránenie cudzieho telesa zo šošovky magnetom	5c73x.b↔	Ost. ekstrak. e. š. [ECCE] zav. na sulc. fix. š. zad. kom., m-f, i-o. š.
5c701↔	OP odstránenie cudzieho telesa zo šošovky incíziou	5c73x.c↔	Ost. ekstrak. e. š. [ECCE] zav. na skléru fix. š. zad. k., monofok, i-o. š.
5c70x↔	OP odstránenie cudzieho telesa zo šošovky, ostatné	5c73x.d↔	Ost. ekstrak. e. š. [ECCE] zav. šoš. zad. komory b. bližš. urč. m-f, i-o. š.
5c732.0↔	Vytlačenie jadra šoš. a/al. aspir: skléro-korn: b. impl. alopl. š.	5c73x.e↔	Ost. ekstrakaps. extrakcie š. [ECCE] zav. cps. fix. š. zad. kom., i-o. š.
5c732.5↔	Vytl. jad. š. a/al. aspir: s-k: zav. o kom. uh. opier. š. pred. kom.	5c73x.f↔	Ost. ekstrak. e. š. [ECCE] zav. na sulc. fix. š. zad. kom., i-o. š.
5c732.6↔	Vytl. jadra š. a/al. aspir: s-k: p: zav. iris fix. š. pred. kom.	5c73x.g↔	Ost. ekstrak. e. š. [ECCE] zav. na skléru fix. š. zad. k., intra-okul. š.
5c732.7↔	Vytl. jad. š. a/al. aspir: sklér-korne: zav. urč. šoš. pred. kom.	5c73x.h↔	Ost. ekstrak. e. š. [ECCE] zav. šoš. zad. kom. osob. f. intra-okul. š.
5c732.8↔	Vytl. jad. š. a/al. aspir: sklér-korne: zav. š. pred. kom. b. bližš. urč.	5c73x.x↔	Ost. ekstrakapsulárne extrakcie šošovky [ECCE], ostatné
5c732.9↔	Vytl. jad. š. a/al. aspir: sklér-korn: zav. viac. alopl. š.	5c750.5↔	Sek. zav. alopl. š. u afak. oka: zav. o kom. uhol sa opier. š. pred. kom.
5c732.a↔	Vytl. jad. š. a/al. aspir: s-k: zav. cps. fix. š. zad. k., monofok, i-o. š.	5c750.6↔	Sek. zav. alopl. š. u afak. oka: zav. na iris fix. š. pred. kom.
5c732.b↔	Vytlač. jad. šoš. a/al. aspir: s-k: zav. sulc. fix. š. zad. k., m-f, i-o. š.	5c750.7↔	Sek. zav. alopl. š. u afak. oka: zav. inej šoš. pred. komory
5c732.c↔	Vytlač. jad. šoš. a/al. aspir: s-k: zav. na skléru fix. š. zad. k., m-f, i-o. š.	5c750.8↔	Sek. zav. alopl. š. u afak. oka: zav. šoš. pred. kom. b. bližš. urč.
5c732.d↔	Vytl. jadra š. a/al. aspir: s-k: zav. šoš. zad. kom., m-f, i-o. š.	5c750.a↔	Sek. zav. alopl. š. u afak. oka: zav. cps. fix. šoš. zad. kom., m-f, i-o. š.
5c732.e↔	Vytl. jad. š. a/al. aspir: s-k: zav. skléru fix. š. zad. kom., i-o. š.	5c750.b↔	Sek. zav. alopl. š. u afak. oka: zav. sulc. fix. š. zad. kom., m-f, i-o. š.
5c732.f↔	Vytl. jad. š. a/al. aspir: s-k: zav. sulc. fix. š. zad. kom., intra-okul. šoš.	5c750.c↔	Sek. zav. alopl. š. u afak. oka: zav. skléru fix. š. zad. kom., m-f, i-o. š.
5c732.g↔	Vytl. jad. š. a/al. aspir: s-k: zav. na skléru fix. š. zad. k., intra-okul. š.	5c750.d↔	Sek. zav. alopl. š. u afak. oka: zav. šoš. zad. k., b. bližš. urč., m-f, i-o. š.
5c732.h↔	Vytl. jad. š. a/al. aspir: s-k: zav. šoš. zad. kom. b. bližš. urč.	5c750.e↔	Sek. zav. alopl. š. u afak. oka: zav. cps. fix. š. zad. kom., intra-okul. š.
5c732.x↔	Vytlač. jad. šoš. a/al. aspir: sklér-korne: ost.	5c750.f↔	Sek. zav. alopl. š. u afak. oka: zav. sulc. fix. šoš. zad. kom., i-o. šoš.
5c733.0↔	Stekutenie jadra šoš. [f. ef.] sklér-korn: b. impl. aloplast. š.	5c750.g↔	Sek. zav. alopl. š. u afak. oka: zav. skléru fix. š. zad. kom., i-o. š.
5c733.5↔	Stekutenie j. šoš. [f. ef.] s-k: zav. o kom. uhol opier. š. pred. kom.	5c750.h↔	Sek. zav. alopl. š. u afak. oka: zav. šoš. zad. kom. b. bližš. urč. i-o. š.
5c733.6↔	Stekut. j. šoš. [f. ef.] sklér-korne: zav. iris fix. šoš. pred. kom.	5c750.x↔	Sek. zav. aloplast. šošovky u afakického oka: ost.
5c733.7↔	Stekut. j. šošovky [f. ef.] s-k: p: zav. osob. šoš. pred. kom.	5c751.5↔	Zav. alopl. šoš. u fak. oka: zav. o kom. uhol sa opier. š. pred. kom.
5c733.8↔	Stekut. jadra šoš. [f. ef.] s-k: zav. šoš. pred. kom. b. bližš. urč.	5c751.6↔	Zav. alopl. šoš. u fak. oka: zav. na iris fix. š. pred. kom.
5c733.9↔	Stekut. j. šoš. [fakoemulzif] s-k: zav. viac. alopl. šoš.	5c751.7↔	Zav. alopl. šoš. u fak. oka: zaved. inej šoš. pred. kom.
5c733.a↔	Stekut. j. šoš. [f. ef.] s-k: zav. cps. fix. š. zad. kom., m-f, i-o. š.	5c751.8↔	Zav. alopl. šoš. u fak. oka: zav. inej šoš. pred. kom. b. bližš. urč.
5c733.b↔	Stekut. jadra šoš. [f. ef.] s-k: zav. sulc. fix. š. zad. kom., m-f, i-o. š.	5c751.a↔	Zav. alopl. šoš. u fak. oka: zav. cps. fix. š. zad. kom., mono-fok, i-o. š.
5c733.c↔	Stekut. j. šoš. [f. ef.] s-k: zav. na skléru fix. š. zad. kom., m-f, i-o. š.	5c751.b↔	Zav. alopl. šoš. u fak. oka: zav. sulc. fix. šoš. zad. kom., m-f, i-o. š.
5c733.d↔	Stek. j. šoš. [f. ef.] sklér-korn: zav. š. zad. kom. b. bližš. urč. m-f, i-o. š.	5c751.c↔	Zav. alopl. šoš. u fak. oka: zav. skléru fix. š. zad. kom., m-f, i-o. š.
5c733.e↔	Stekut. j. šoš. [f. ef.] s-k: zav. cps. fix. š. zad. kom. osob. forma i-o. š.	5c751.d↔	Zav. alopl. šoš. u fak. oka: zav. šoš. zad. kom., m-f, intra-okul. š.
5c733.f↔	Stekut. j. šoš. [f. ef.] s-k: zav. sulc. fix. š. zad. kom., intra-okul. š.	5c751.e↔	Zav. alopl. š. u fak. oka: zav. cps. fix. š. zad. kom. osob. forma i-o. š.
5c733.g↔	Stek. jadra šoš. [f. ef.] s-k: zav. na skléru fix. š. zad. k., i-o. š.	5c751.f↔	Zav. alopl. šoš. u fak. oka: zav. sulc. fix. š. zad. kom., i-o. š.
5c733.h↔	Stek. j. šoš. [f. ef.] s-k: zav. šoš. zad. kom. b. bližš. urč. intra-okul. š.	5c751.g↔	Zav. alopl. šoš. u fak. oka: zav. skléru fix. š. zad. kom., i-o. š.
5c733.x↔	Stekutenie jadra šoš. [f. ef.] sklér-korneál: ost.	5c751.h↔	Zav. alopl. šoš. u fak. oka: zav. š. zad. kom. b. bližš. urč., i-o. š.
5c734.0↔	Vytlač. jadra šoš. a/al. aspir: korneál: b. impl. alopl. šoš.	5c751.x↔	Zavedenie aloplast. šošovky u fakického oka: ost.
5c734.5↔	Vytl. j. š. a/al. aspir: korne: zav. o uhol kom. sa opier. š. pred. kom.	5c752.5↔	Výmena alopl. šoš. zav. na cps. fix. šoš. pred. komory
5c734.6↔	Vytl. jadra š. a/al. aspir: korneál: zav. iris fix. šoš. prednej kom.	5c752.6↔	Výmena alopl. šoš. zav. na iris fix. šoš. prednej kom.
5c734.7↔	Vytlač. j. š. a/al. aspir: korneál: zav. osobit. šoš. pred. kom.	5c752.7↔	Výmena alopl. šoš. zav. inej šošovky prednej komory
5c734.8↔	Vytlač. j. š. a/al. aspir: korne: zav. šoš. pred. kom. b. bližš. urč.	5c752.8↔	Výmena alopl. šoš. zaved. šoš. pred. kom. b. bližš. urč.
5c734.9↔	Vytl. jadra šoš. a/al. aspir: korneál: zaved. viac. alopl. šoš.	5c752.a↔	Výmena alopl. šoš. zav. na cps. fix. šoš. zadnej kom.
5c734.a↔	Vytl. j. š. a/al. aspir: korne: zav. cps. fix. š. zad. kom., monofok, i-o. š.	5c752.b↔	Výmena alopl. šoš. zav. na sulc. fix. šoš. zad. kom., m-f, i-o. š.
5c734.b↔	Vytl. j. š. a/al. aspir: korne: zav. sulc. fix. š. zad. kom., m-f, i-o. š.	5c752.c↔	Výmena alopl. šoš. zav. na skléru fix. š. zad. kom., m-f, i-o. š.
5c734.c↔	Vytl. j. š. a/al. aspir: korne: zav. na skléru š. zad. kom., m-f, i-o. š.	5c752.d↔	Výmena alopl. šoš. zav. šoš. zad. kom. b. bližš. urč., m-f, i-o. š.
5c734.d↔	Vytl. jadra šoš. a/al. aspir: korneál: zav. š. zad. kom., m-f, i-o. š.	5c752.e↔	Výmena alopl. šoš. zav. cps. fix. š. zad. kom., osob. forma i-o. š.
5c734.e↔	Vytl. j. š. a/al. aspir: korne: zav. cps. fix. š. zad. kom. osob. f. i-o. š.	5c752.f↔	Výmena alopl. šoš. zav. sulc. fix. š. zad. kom., i-o. š.
5c734.f↔	Vytl. j. šoš. a/al. aspir: korne: zav. sulc. fix. š. zad. kom., intra-okul. šoš.	5c752.g↔	Výmena alopl. šoš. zav. skléru fix. š. zad. kom., i-o. š.
5c734.g↔	Vytl. j. š. a/al. aspir: korne: zav. na skléru fix. š. zad. kom., i-o. š.	5c752.h↔	Výmena alopl. šoš. zaved. š. zad. kom. b. bližš. urč. i-o. š.
5c734.h↔	Vytl. j. š. a/al. aspir: korne: zav. šoš. zad. kom. b. bližš. urč. i-o. š.	5c752.x↔	Výmena aloplastickéj šošovky, ostatné
5c734.x↔	Vytlač. jadra šošovky a/al. aspirácia: korneálne: ost.	5c75x↔	Sekund. zavedenie a výmena aloplast. šošovky, ostatné
5c735.0↔	Stekut. jadra šoš. [f. emulzif] korneál: b. impl. alopl. šoš.	5c760↔	Revízia aloplastickéj šošovky prednej komory
5c735.5↔	Stek. jadra šoš. [f. ef.] korne: zav. o uhol kom. opier. š. pred. kom.	5c761↔	Revízia aloplastickéj šošovky zadnej komory
5c735.6↔	Stek. jadra šoš. [f. ef.] korne: zav. iris fix. šoš. pred. komory	5c762↔	Odstránenie aloplastickéj šošovky prednej komory
5c735.7↔	Stekutenie jadra šoš. [f. ef.] korne: zav. inej šoš. pred. kom.	5c763↔	Odstránenie aloplastickéj šošovky zadnej komory
5c735.8↔	Stek. jadra šoš. [f. ef.] korne: zav. š. pred. kom. b. bližš. urč.	5c76x↔	Revízia a odstránenie aloplastickéj šošovky, ostatné
5c735.9↔	Stek. jadra šoš. [f. emulzif.] korne: zav. viac. alopl. šoš.	5c790↔	Zavedenie kapsulu vystužujúceho prstenca na šošovke
5c735.a↔	Stek. jadra šoš. [f. ef.] korne: zav. š. do púzdra, m-f, i-o. š.	5c79x↔	Iné operácie na šošovke, ostatné
5c735.b↔	Stek. jadra šoš. [f. ef.] korne: zav. sulc. fix. š. zad. kom., m-f, i-o. š.	5c801↔	OP odstr. cudz. tel. zo zad. čast. oka incíziou, transkler.
5c735.c↔	Stek. jadra š. [f. ef.] korne: zav. na skléru fix. š. zad. kom., m-f, i-o. š.	5c802↔	OP odstránenie cudz. tel. zo zad. časti oka, transpupil.

5c80x↔	OP odstr.cudzieho telesa zo zadnej časti oka:ostatné	5c874.6↔	Pars pl.vitrekt:medik.:s odst.subre.mem,ods.m.sp.odchlip.s.
5c810↔	Fixácia sietnice permanentnou plombou	5c874.x↔	Pars pla.vitrekt:s ods.subre.mem:ods.m.spôs.odchlip.siet:ost
5c811↔	Fixácia sietnice prechodnou plombou	5c87x.0↔	Iná pars plana vitrektómia roztok.elektrolytu
5c812↔	Fixácia sietnice serklážou	5c87x.1↔	Iná pars plana vitrektómia vyzduch
5c81x↔	Fixácia sietnice prítlačnými operáciami,ostatné	5c87x.2↔	Iná pars plana vitrektómia inými plynmi
5c820↔	Revízia serkláže/plomby,kt.boli naložené k fix.sietnice	5c87x.3↔	Iná pars plana vitrektómia impl.silik.oleja
5c821↔	Vým.serkláže/plomby,kt.boli nalož. k fix.sietnice	5c87x.4↔	Iná pars plana vitrektómia vým./naplnením silik.oleja
5c822↔	Odstr.serkláže/plomby,kt.boli naložené k fix.sietnice	5c87x.5↔	Iná pars plana vitrektómia odstr.silik.oleja
5c830↔	Kryopexia sietnice	5c87x.6↔	Iná pars plana vitrektómia apl.medikamentov
5c832↔	Laserová retinopexia	5c87x.x↔	Iná pars plana vitrektómia,ostatné
5c833↔	Endotamponáda k fixácii sietnice	5c880.0↔	Predná vitrekt.rozt.elektrolyt.cez iný príst.ako pars pl.
5c834↔	OP k fixácii sietnice ťažkými tekutinami	5c880.5↔	Predná vitrekt.odstr.silikón.ol.cez i.prístup ako pars pl.
5c83x↔	Iné operácie k fixácii sietnice,ostatné	5c880.6↔	Pred.vitrektómia apl.medikament.cez i.prístup ako pars pl.
5c848.1↔	Deštr.chor.tk.na siet.[ret.]a cie.v.[ch.]brachyt.gama-žiar.	5c880.x↔	Predná vitrektómia cez iný prístup ako pars plana, ostatné
5c848.x↔	Deštr.ch.tk.na siet.[ret.]a cie.v.[chor.]brach.aplik.žiar.:ost.	5c881.0↔	Znesenie prolapsu sklovca roztokom elektrolytu
5c849↔	Transsklerálna kryopexia sietnice	5c881.5↔	Znesenie prolapsu sklovca odstr.silikón.oleja
5c84a↔	Rádioterapia očnej gule rádionuklid.implantátmi	5c881.6↔	Znesenie prolapsu sklovca medikamentmi
5c84b↔	Transsklerálna brachyterapia	5c881.x↔	Znesenie prolapsu sklovca, ostatné
5c850↔	Retinotómia	5c882.0↔	Odstránenie pruhov v sklovci roztokom elektrolytov
5c851↔	Retinektómia	5c882.5↔	Odstránenie pruhov v sklovci odstr.silikón.oleja
5c852↔	Transpl.sietnice[ret.]alebo transpl.buniek sietnice[ret.]	5c882.6↔	Odstránenie pruhov v sklovci medikamentmi
5c853↔	Rotácia sietnice [retiny]	5c882.x↔	Odstránenie pruhov v sklovci, ostatné
5c855↔	Fix.značkovacích platničiek sietnice pre rádioterapiu	5c883↔	Oddelenie zadnej membrány sklovca laserom
5c856↔	Odstr.značkovacích platničiek sietnice pre rádioterapiu	5c88x↔	Vitrekt.iným príst.a iné OP.na corp.vit:ost.
5c857↔	Korekcia polohy aplikátora žiarenia na sietnici	5c900↔	Orbitotómia transfrontálnym prístupom
5c85g↔	Transpupilár.laser.koagul.sietnice v celk.anest.	5c901↔	Orbitotómia transkonjuktivál.pred.prístupom
5c860↔	Subretinálna laváž na cievnatke [choirioideae]	5c902↔	Orbitotómia transkután.pred.prístupom
5c861↔	Excízia subretinál.tkaniva na cievnatke [choirioideae]	5c903↔	Orbitotómia transthmoidál.prístupom
5c862.0↔	Blok.excízia na cievnatke[choirioid.]so sklérrou v plnej hrúbke	5c904↔	Orbitotómia,ostatné
5c862.1↔	Blok.excíz.na cievnatke[choirioid.]s lamelár.krytom skléry	5c90x↔	Orbitotómia bez bližšieho upresnenia
5c863↔	Transplant.cievnatky [choirioideae] a pigment.epitelu	5c910↔	Odstr.obsahu oka [evisc.]bez zav.implantátu orbity
5c86x↔	Iné OP na cievnatke [choirioideae]:ostat.	5c911↔	Odstr.obs.oka [evisc.]so súč.zav.impl.orbity do skler.obalu
5c870.0↔	Predná vitrektómia roztokom elektrolyt. cez pars pl.	5c91x↔	Odstránenie obsahu oka [eviscerácia],ostatné
5c870.1↔	Predná vitrekt.vzduchom cez pars plana	5c920↔	Odstr.očného bulbu[enukleácia]bez zavedenia impl.orbity
5c870.2↔	Predná vitrekt.inými plynmi cez pars plana	5c921.0↔	Odstr.oč.b.so súč.zav.imp.orb.do Ten.cps:aloplast.impl.
5c870.3↔	Predná vitrekt.impl.silikón.oleja cez pars plana	5c921.1↔	Odstr.oč.b.so súč.zav.imp.orb.do Ten.cps:oplášť.alopl.impl.
5c870.4↔	Predná vitrekt.vým./napln.silikón.oleja cez pars pl.	5c921.2↔	Odstr.oč.b.so súč.zav.imp.orb.do Ten.cps:transpl.koža,tuk
5c870.5↔	Predná vitrekt.odstr.silikón.o.cez pars pl.	5c921.3↔	Ods.oč.b.zav.imp.orb.do T-cps:drž.bu.z ner.mi.m.s mik.in.b.ti.s
5c870.6↔	Predná vitrekt.apl.medikament.cez pars plana	5c921.4↔	Ods.oč.b.zav.imp.orb.do T-k:dr.b.z ner.mik.mat.s mik.in.s.ti.s
5c870.x↔	Predná vitrekt.cez pars plana,ost.	5c921.5↔	Odstr.oč.b.so súč.zav.imp.orb.do Ten.cps:fix.na okohyb.svaly
5c871.0↔	Pars plana vitrekt.roz.elektrol.bez chir.manipul.siet.	5c921.x↔	Odstr.oč.b.so súč.zav.imp.orb.do Ten.kapsuly:ostatné
5c871.1↔	Pars plana vitrekt.vzduch.bez chir.manipul.siet.	5c922.0↔	Odstr.oč.bul.zav.impl.orb.mimo Ten.cps:aloplast.implantát
5c871.2↔	Pars plana vitrekt.inými plynmi bez chir.manip.siet.	5c922.1↔	Odstr.oč.bul.zav.impl.orb.mimo Ten.cps:oplášť.alopl.impl.
5c871.3↔	Pars plana vitrekt.impl.sil.ol.bez chir.manip.siet.	5c922.2↔	Odstr.oč.bul.zav.impl.orb.mimo Ten.cps:transpl.koža,tuk
5c871.4↔	Pars plana vitrekt.vým./napl.silik.ol.bez chir.manip.siet	5c922.3↔	Ods.oč.bu.za.im.or.mi.T-k:drž.b.z ner.mik.m.s m.vas.int.b.tit.s
5c871.5↔	Pars plana vitrekt.odstr.sil.ol.bez chir.manip.siet.	5c922.4↔	Ods.o.bu.za.im.or.mi.T-k:drž.b.z ner.mik.m.s m.vas.int.s tit.sie
5c871.6↔	Pars plana vitrekt.apl.medik.bez chir.manip.siet.	5c922.x↔	Odstr.oč.bu.so zav.impl.orbity.mimo Ten.kapsulu:ost
5c871.x↔	Pars plana vitrekt.bez chir.manipul.siet.,ost.	5c92x↔	Odstránenie očného bulbu [enukleácia]: ostatné
5c872.0↔	Pars plana vitrekt.roz.elekt.s odstr.epiretinál.membr.	5c930↔	Iná deštr.orbity a vnút.výstelky orbity
5c872.1↔	Pars plana vitrekt.vzduch.s odstr.epiretin.membr.	5c931↔	Iná teleexízia ch.t.orbity a vnút.výstelky orbity
5c872.2↔	Pars plana vitrekt.inými plynmi s odstr.epiret.membr.	5c932↔	Iná totál.excízia orbity a vnútor.výstelky orb.
5c872.3↔	Pars plana vitrekt.impl.sil.ol.s odstr.epiret.membr.	5c933.0↔	Exenterácia orbity bez zav.tk./alopl.m.so zach.kože viečka
5c872.4↔	Pars plana vitrekt.vým./napl.sil.ol.s odstr.epiret.membr.	5c933.1↔	Exenterácia orbity s transpl.kože so zachov.kože viečka
5c872.5↔	Pars plana vitrekt.odstr.sil.ol.s odstr.epiret.membr.	5c933.2↔	Exenter.orb.s transpl./transpoz.ost.tk.so zach.kože viečka
5c872.6↔	Pars plana vitrekt.apl.medik.s odstr.epiret.membr	5c933.3↔	Exenterácia orb.so zaved.alop.mat.so zach.kože viečka
5c872.x↔	Pars plana vitrekt.s odstr.epiret.membr.,ost.	5c933.x↔	Exenterácia orbity so zach.kože viečka,ost.
5c873.0↔	Pars plana vitrekt.roztok.elekt.s odstr.subretin.membr.	5c934.0↔	Exenter.orb.bez zav.tk./aloplast.m.bez zach.kože vieč.
5c873.1↔	Pars plana vitrekt.vzduch.s odstr.subret.membr.	5c934.1↔	Exenterácia orbity s transpl.kože bez zachov.kože viečka
5c873.2↔	Pars plana vitrekt.inými plynmi s odstr.subret.membr.	5c934.2↔	Exenter.orb.s transpl/transpoz.ost.tk.bez zach.k.vieč.
5c873.3↔	Pars plana vitrekt.impl.silik.ol.s odstr.subret.membr.	5c934.3↔	Exenterácia orb.so so zaved.alop.mat.bez zach.kože viečka
5c873.4↔	Pars plana vitrekt.vým./napl.silik.ol.s odstr.subretin.membr.	5c934.x↔	Exenterácia orbity bez zachovania kože viečka, ost.
5c873.5↔	Pars plana vitrekt.odstr.silik.ol.s odstr.subret.membr.	5c93x↔	Iná exc.deštr.a exent.orb.a vnút.výstelky orb.:ost.
5c873.6↔	Pars plana vitrekt.apl.medik.s odst.subret.membr.	5c941.00↔	Sek.zaved.aloplast.impl.orbity navonok Tenon.kapsuly
5c873.x↔	Pars plana vitrekt.s odstr.subret.membr.,ost.	5c941.01↔	Sek.zaved.oplášť.aloplast.impl.orbity navon.Tenon.kapsuly
5c874.0↔	Pars pl.vitrekt.rozt.ele:odst.subre.mem,ods.m.sp.odchlip.s.	5c941.02↔	Sek.zav.transpl.s kožou a tuk.tk.orbity navon.Tenon.kapsuly
5c874.1↔	Pars pl.vitrekt:vzduch:odst.subre.mem,ods.m.sp.odchlip.s.	5c941.03↔	Sek.z.drž.b.nerez,mikropor.m.s mikrovask.i.bz tit.sief.n.Ten.k.
5c874.2↔	Pars pl.vitrekt:i.plyn:odst.subre.mem,ods.m.sp.odchlip.siet.	5c941.04↔	Sek.z.drž.bulbu nerez,mikrop.m.s mikrovask.i.s tit.sief.n.Ten.k.
5c874.3↔	Pars pl.vitrekt:impl.sil.o:odst.subre.mem,ods.m.sp.odch.s.	5c941.0x↔	Sekundárne zavedenie implantátu orbity, ostatné
5c874.4↔	Pars pl.vitrekt:v/n.sil.ol:odst.subre.mem,ods.m.sp.odch.s.	5c941.10↔	Primár.zav.expanz.alopl.impl.orbity do Tenon.kapsuly
5c874.5↔	Pars pl.vitrekt:odst.sil.ol:s odst.subre.m,ods.m.sp.odch.s.	5c941.11↔	Primár.zav.expanz.aloplast.impl.orbity mimo Tenon.kapsulu

5c941.1x↔	Primárne zavedenie implantátu orbity, ostatné	5f106	Endoskop.endonazál.resekcia nádoru nosa
5c953.0↔	Výmena implantátu orbity so zavedením alopl.impl.	5f107	Extrakcia penetrujúceho cudz.telesa z nosa
5c953.1↔	Vým.impl.orbity so zav.oplášt.alopl.impl.	5f108	Disekcia synechií nosovej dutiny
5c953.2↔	Vým.impl.orb.so zav.transpl.s kožou a tuk.tk.	5f109	Resek.nádoru vonk.nosa primár.zošíťim
5c953.3↔	Vým.impl.o.so zav.drž.bul.z ner.,mp.mat.,s mv.int.,bez tit.s.	5f10a.0	Resek.nádoru vonk.nosa s lalokovou plastikou
5c953.4↔	Vým.impl.o.so zav.drž.b.z nerez.,mp.mat.,s mv.int.,s tit.sieť.	5f10a.1	Resek.nádoru vonk.nosa s plastikou voľným lalokom
5c953.x↔	Výmena implantátu orbity,ostatné	5f10b.1	Exstirpácia dermoidnej cysty vonkajšieho nosa
5c962↔	Revízia implantátu orbity	5f10b.2	Exstirpácia fistuly vonkajšieho nosa
5c964↔	Odstránenie implantátu orbity	5f110	Rekonštr.defektu vonk.nosa otočným lalokom
5c96x↔	Revízia a odstránenie implantátu orbity,ostatné	5f111	Vytvorenie nosa lokálnymi lalokmi
5c970.0↔	Plastická rekonštrukcia orbity bez transplantátu	5f112.0	Rekonštrukcia nosa:vzdialenými lalokmi
5c970.1↔	Plastická rekonštr.orbity so slizničným transpl.	5f112.1	Rekonštrukcia nosa mikrovaskulárnymi lalokmi
5c970.2↔	Plastická rekonštr.orbity s kožným transpl.	5f113	Korekcia skeletu rázštepového nosa
5c970.3↔	Plastická rekonštr.orbity s ostat.autológ.mat.	5f114	Korekcia mäkkých častí rázštepového nosa
5c970.4↔	Plastická rekonštr.orbity s aloplast.materiálom	5f115↔	Korekcia nozdier rázštepového nosa
5c970.x↔	Plastická rekonštr.orbity, ostatné	5f116	Operácia vrod.stenózy apertúra piriformis
5c971↔	Primárna rekonštr.očného bulbu	5f117	Otvorenie choanálnej atrézie
5c972↔	Sekundárna rekonštr.očného bulbu	5f118↔	Korekcia stenózy nosového vchodu
5c973↔	Revízia dutiny orbity	5f119.1	Korekcia nosového krídla excíziou kože
5c97x↔	Revízia a rekonštrukcia orbity a očného bulbu:ostatné	5f119.x	Korekcia nosového krídla iným spôsobom
5c980↔	Rekonštrukcia steny orbity s orbitoplastikou	5f11b.0↔	Korek.poklesnut.a deformov.nos.krídla pom.kost.štepú
5c981↔	Rekonštr.steny orbity s metallic.platňami/implantátmi	5f11b.1↔	Korek.poklesnut.a deformov.nos.krídla pom.allomateriálu
5c982↔	Rekonštrukcia steny orbity s aloplast.materiálom	5f11c.0	Sek.korek.krídla nosa/spod.nosa po rázšt:s pou.kost.štepú
5c983↔	Rekonštr.steny orbity s lalokmi z galea aponeurot.	5f11c.1	Sekund.korek.krídla nosa/spod.nosa po rázšt:s pou.allomat.
5c984↔	Rekonštrukcia steny orbity s mikrovaskulár.lalokmi	5f11d	Zúženie nosovej dutiny
5c98x↔	Rekonštrukcia steny orbity,ostatné	5f11e	Korekcia nosovej chlopne
5c990.1↔	Excízia chorého tkaniva n.II.	5f121.0	Repozícia zlomeniny vonk.nosa chirurgickou intervenciou
5c990.2↔	OP na n.II. (nervus opticus),ostatné	5f190	Operácia čuchových dutín
5c991.0↔	Kostná dekompresia jednej steny orbity	5f193	Operácia choanálnej atrézie alebo stenózy
5c991.1↔	Kostná dekompresia dvoch stien orbity	5f195	Incizia abscesu nosa
5c991.2↔	Kostná dekompresia troch stien orbity	5f197.1↔	Endoskop.turbinoplastika
5c991.x↔	Kostná dekompresia orbity, ostatné	5f197.x	Turbinoplastika, iná
5c992↔	Resekcia tukového tkaniva z orbity	5f198	Ligatúra a.ethmoidalis vonkajším prístupom
5c993↔	Vloženie intraokulárneho nosiča medikamentov	5f199	Endoskopická hemostáza pri epistaxe
5c994↔	Vloženie extrabulbárneho nosiča medikamentov	5f200	Septorinoplastika
5c995↔	Prechodné zvýšenie intraokulárneho tlaku	5f201	Septorinoplastika otvoreným prístupom
5d001.10↔	Incizia ušnice	5f202	Revízia po septorhinoplastike
5d001.11↔	Incizia othematómu	5f203	Resekcia hrany/třňa nos.septa endoskopicky
5d003.1↔	Parciálna resekcia ušnice postihnutej nádorom	5f204	Extrakorporálna rekonštrukcia nosového septa
5d003.2↔	Radikálna resekcia ušnice bez rekonštrukcie	5f205	Septoplastika podľa Cottleho
5d004.1↔	Impl.titán.fixat.pre ukotv.náhr.ušnice (epitýzy) a i.č.tváre	5f206	Revízia po septoplastike
5d004.20↔	Rekonštr.chýb./malform.ušnice autológ.materiálom	5f207.1	Uzáver perforácie nosového septa implantátom
5d004.21↔	Rekonštr.chýbajúcej/malform.ušnice alogén.mat.	5f207.2	Uzáver perforácie nosového septa lokálnymi lalokmi
5d004.23↔	Rek.chýb./malform.lalóčka ušnice autológ.mat.	5f207.x	Uzáver perforácie nosového septa,iný
5d004.2x↔	Rek.chýb./malformovanej ušnice, ostatné	5f209	Resekcia hemangiómu nosového septa
5d005.1↔	Náhrada chýb./malform.ušnice autológ.materiálom	5f20a	Saundersova dermoplastika nosového septa
5d005.x↔	Náhrada chýb./malform.ušnice, iná	5f210	Repozícia nosového septa
5d007.1↔	Aurikuloplastika jednostranná	5f211	Otvorená repozícia fraktúry nosového septa
5d007.2	Aurikuloplastika obojstranná	5f290	Excízia z nosového septa
5d008.1↔	Krytie defektu ušnice rekonštr.miestnym lalokom	5f291	Incizia a evakuácia hematómu/abscesu nos.septa
5d008.2↔	Krytie defektu ušnice rekonštr.ostrovček.lalokom	5f305	Endoskopická resekcia nosohltanovej cysty a burzy
5d200.1↔	Incizia abscesu vonkajšieho zvukovodu	5f306	Endoskopická exstirpácia antrochoanálneho polypu
5d200.2↔	Odstr.1 al.viac.polyppov zo zvukov/z bubienk.a trepanáč.dut.	5g106	Zavedenie implantátu
5d200.3↔	Resekcia hyperostózy alebo osteómu vonkaj.zvukovodu	5g10b	Sutúra extrakčnej rany
5d200.40↔	Res.ohranič.nádoru vonkaj.zvukovodu (bez ďal.opatrení)	5g200	Excízia mäkkých tkanív
5d200.41↔	Res.ohranič.nádoru vonkaj.zvukovodu s res.kost.zvukovodu	5g201.1	Intraorálna incizia dentogénneho abscesu
5d201.1↔	Operácia stenózy vonkajšieho zvukovodu	5g201.2	Extraorál.incizia submandibulár.a submentál.abscesu
5d201.2↔	Meatoplastika, kanaloplastika	5g203	Operácia parodontu
5d201.3↔	OP vrodenej atrézie vonkajšieho zvukovodu	5g204.0	Odklopenie frontálneho mukoperiostálneho laloka
5d201.4↔	OP vrodenej duplikatúry vonkajšieho zvukovodu	5g204.1	Odklopenie laterálneho mukoperiostálneho laloka
5d300.6↔	Plastika Eustach.t.transorál./transnasál.prístup.	5g206	Rekonštrukcia ďasna
5d306.30	Implantácia kmeň.sluch.implantátu do mozg.kmeňa	5g207	Rekonštr.ďasna od troch a viac zubov v 1 kvadrante
5d306.31↔	Implantácia fixátéra pre implantát	5g208.0	Rekonštrukcia sliznice jednostranne:do 2 cm2
5d404	Prerušenie vestibulárneho nervu	5g208.1	Rekonštrukcia sliznice jednostranne:do 4 cm2
5f100	Excízia lézie vonkajšieho nosa	5g208.2	Rekonštrukcia sliznice jednostranne:nad 4 cm2
5f101	Excízia lézie nosovej dutiny	5g209.1	Gingivoplastika v rozsahu 1 až 3 zubov
5f102	Resekcia rinofýmy	5g209.2	Gingivoplast.v rozsahu 3 a viac zubov v 1 kvadrante
5f103	Exstirpácia solitárneho polypu z nosa	5g20e	Osteoplastika alveolár.výbežku distrakciou
5f104	Exstirpácia nosových polypov endoskopicky	5g20g.1	Trepanácia alveolu v oblasti apexu zuba
5f105	Exstirpácia papilómu nosa	5g20g.x	Trepanácia alveolu:iná

5g20h.1	Resekcia alveolu pri rážštepe	5g90t	Lokál.transpozícia svalů v tvár.oblasti
5g20h.x	Resekcia alveolu,iná	5g90u	Transpozícia m.temporalis/m.masseter
5g20k	Kortikotómia alveolu v okolí zuba	5g90v	Mikrovaskul.transplantácia svalů v tvár.obl.
5g20m.0	Repoz.fragm.alv.,alv.výbež.v rozs.1 kvadr.s jednoduch.fix.	5g913	Rekonštrukcia rážštepů podnebia s pouz.faryngeál.laloka
5g20m.1	Repoz.fragm.alv.,alv.výbež.v rozs.oboch kvadr.s jednod.fix.	5g914	Cheilosutúra a palatoplast.kombi.rážštepů pery a podnebia
5g20m.2	Repoz.fragm.alv.,alv.výbež.v rozs.1 kvadrantu s ostesynt.	5g918	Rekonštrukcia jazvy podnebia
5g20m.3	Repoz.fragm.alv.,alv.výbež.v rozs.oboch kvadr.s ostesyntéz.	5g922.1	Plast.OP mäkk.podneb pre poruch.výslovn.s pou.faryng.lal.
5g20n	Zatv.repoz.a fixácia zlom.alveolu v rozsahu 1 sextantu	5g922.2	Plast.OP mäkk.pod.pre por.výslovn.s pou.dvoj.Z-palatoplast.
5g220.0	Alveoloplast.s pouz.kožného/sliznicového štepů	5g922.x	Plastická OP mäkk.podnebia pre poruchy výslovnosti,iná
5g220.1	Alveoloplast.s pouz.kost.štepů/cudz.mat.	5h103.01	Resekcia nádorů orofaryngu cez later.faryngotómii
5g220.2	Alveoloplast.s pou.kost.štepů vyuz.biomed.technológií	5h103.02	Res.nádorů orofaryngu cez mediál.faryngotómii
5g222.2	Osteoplast.alveol.výbežku autológ.kost.štepom	5h103.11	Res.nádorů orofaryngu cez laterálnu mandibulotómii
5g222.3	Osteoplast.alveol.výbežku alogén.kost.štepom	5h103.12	Res.nádorů orofaryngu cez mediálnu mandibulotómii
5g223	Vestibuloplastika	5h103.2	Resek.TU orofaryngu s parciál.resekciou later.č.mandibuly
5g224	Rekonštrukcia dentoalveolárneho oblúka	5h106.10	Resekcia nádorů parafaryngu transcervikálne
5g225↔	Oper.rážštepů dentoalveolár.oblúka jednostranne	5h106.11	Resekcia nádorů parafaryngu transorálne
5g226↔	OP rážštepů dentoalv.obl.mukoperiostál.lalokom 1-str.	5h120	Rekonštr.hltana pre poruchy výslovnosti faryngeál.lalokom
5g227	Prim.plast.orotránál.komun.mobiliz.vestib.mukoperiost.lal.	5h121.1	Rekonštrukcia hltana muskulokutánnym lalokom
5g228	Sek.plast.orotránál.komunik.mobiliz.palatinál/iným lalok.	5h121.2	Rekonštrukcia hltana voľ.mikrovask.kož.lalokom
5g229	Plast.orotránál.komunikácia a oronazál.komunikácie	5h121.3	Rekonštrukcia hltana jejunum
5g22a	Egalizácia alveolárneho výbežku	5h121.4	"Rekonštrukcia hltana technikou""pull-up""
5g22b	Repoz.fragment.alveolu/alveolár.výbežku	5h121.x	Rekonštrukcia hltana,ostatné
5g22c	Poextrakčná korekcia alveolu intrúziou	5h123	Náhrada hltana jejunom na cievej stopke
5g22d.1	Zväčšenie alveolu v obl.jedného sextantu	5h191	Uzáver fistuly hltana
5g22d.2	Zväčšenie alveolu v obl.dvoch sextantov	5h192	Sutúra hltana a príľahlých štruktúr
5g22d.3	Zväčšenie alveolu v oblasti troch sextantov	5h194	Odstránenie kongenitálnych nádorů orofaryngu
5g22e.1	Rekonštrukcia alveolů jednostranne	5h203	Parciálna suprakrikoidná resekcia hrtana
5g22e.2	Rekonštrukcia alveolů obojstranne	5h220	Laryngektómia
5g22f	Orálna alveoloplastika	5h221	Laryngektómia s parciálnou hypofaryngektómiou
5g40e↔	Sutúra slinnej žľazy	5h222	Laryngo-hypofaryngektómia
5g40f↔	Uzáver fistuly slinnej žľazy	5h230	Ošetrovanie zlomeniny chrupiek hrtana
5g40g↔	Transpozícia vývodu submandibul.slin.žľazy	5h231	Supraglotoplastika
5g511	Rekonštrukcia pery miestnym lalokom	5h232	Endoskop.laterofixácia bez arytenoidektómie
5g512↔	Rekonštrukčná OP 1/3 pery lalok.plastikou	5h233	Mikroskop.esk.arytenoidektómia s laterofixáciou hlasivky
5g513↔	Rekonštrukčná OP 1/2 pery lalok.plastikou	5h234	Laryngoplastika
5g514	Rekonštrukcia pery dvoma /viacerými miest.lalokmi	5h291	Inzercia stentu do hrtana
5g515	Rekonštrukcia pery vzdialeným lalokom	5h292	Výmena ventilovej protézy
5g516	Rekonštrukcia pery voľným mikrovaskulár.lalokom	5h293	Resekcia vrodenej diafragmy hrtana
5g517.11	1-str.cheilosutúra pery pri rážšt. s alveopl.mukoperiostál.l.	5h302.21	Chirurgické uzavretie tracheostómie
5g517.12	1-str.cheilosutúra pery pri rážšt.s prim.korekciou nosa	5h302.23	Uzavretie fistuly po tracheotómii
5g517.1x	Jednostranná cheilosutúra pery pri rážštepe,ostatné	5h302.3	Implant.chrupky rebra do okolia tracheostóm(aj odber chrup)
5g517.21	Obojstr.cheilosutúra pery pri rážšt.s alveopl.mukoperios.l.	5j130.0	Objem redukujúca operácia pľúc,torakotomicky
5g517.22	Obojstr.cheilosutúra pery pri rážšt.s prim.korekciou nosa	5j130.1	Objem redukujúca operácia pľúc,bronchoskopicky
5g517.2x	Obojstranná cheilosutúra pery pri rážštepe,iná	5j130.2	Objem redukujúca operácia pľúc,torakoskopicky
5g518.1	Korekcia pery po cheilosutúre Z plastikou	5j131.00↔	Segment.res.pľúc,torakotom.bez lymfadenekt.bez pou.svork
5g518.2	Korekcia pery po cheilosutúre V-Y posunom	5j131.01↔	Segment.res.pľúc,torakotom.s lymfadenekt.bez pou.svork
5g518.3	Korekcia pery po cheilosutúre resutúrou	5j131.20↔	Segment.res. pľúc,torakoskop.bez lymfadenkt.bez pou.svork
5g521.1	Parciálna resekcia hornej pery	5j131.21↔	Segment.res.pľúc,torakoskop.s lymfadenekt.bez pou.svork
5g521.2	Parciálna resekcia dolnej pery	5j132.00↔	Segment.res.pľúc,torakot.bez lymfadenkt.s pouz.svork
5g522	Excizia lézie pery	5j132.01↔	Segment.res.pľúc,torakot.s lymfadenkt.s pouz.svork
5g523	Subtotálna resekcia pery	5j132.20↔	Segment.res.pľúc,torakosk.bez lymfadenekt.s pou.svork
5g524	Totálna resekcia pery	5j132.21↔	Segment.res.pľúc,torakosk.s lymfadenekt s pou.svork
5g530.1	Zmenšenie pery excíziou	5j140.00↔	Lobektómia bez bronchopl.,torakot.bez lymfadenkt.bez p.sv.
5g530.2	Zmenšenie pery W-Y posunom/i.miest.lalok.plastikou	5j140.01↔	Lobektómia bez bronchopl.,torakotom.s lymfadenkt.bez p.sv.
5g531.3	Zväčšenie pery aloplastickým materiálom	5j140.20↔	Lobektómia bez bronchopl.,torakosk.bez lymfadenkt.bez p.sv.
5g531.4	Zväčšenie pery autológnym materiálom	5j140.21↔	Lobektómia bez bronchopl.,torakosk.s lymfadenkt.bez p.sv.
5g531.8	Zväčšenie pery injektovateľným autológnym tukom	5j141.00↔	Lobektómia bez bronchopl., tkt.bez lymfad. s pouz.sv.
5g904	Excizia spodiny dutiny ústnej	5j141.01↔	Lobektómia bez bronchopl., tkt.s lymfadenkt.s pouz.sv.
5g905	Plicektómia	5j141.20↔	Lobektómia bez bronchopl.,tsk.bez lymfaden.s pouz.sv.
5g906↔	Excizia lézie líca	5j141.21↔	Lobektómia bez bronchopl.,tsk.s lymfadenkt.s pouz.sv.
5g907	Probatória excizia z dutiny ústnej a faryngu	5j142.10↔	Lobektómia s bronchoplast.,torakotomicky bez lymfadenkt.
5g908	Exenterácia spodiny dutiny ústnej jednostranne	5j142.11↔	Lobektómia s bronchoplastikou,torakotomicky s lymfadenkt.
5g909	Totálna exenterácia spodiny dutiny ústnej	5j142.20↔	Lobektómia s bronchopl.,torakoskopicky bez lymfadenkt.
5g90a	Incizia a drenáž spodiny dutiny ústnej	5j142.21↔	Lobektómia s bronchopl.,torakoskopicky s lymfadenkt.
5g90b	Parciálna resekcia spodiny dutiny ústnej	5j144.00↔	Rozšír.lobektómia,torakotom.bez lymfadenektómie
5g90k	OP pre spánkové apnoe z vonk.prístupu	5j144.01↔	Rozšír.lobektómia,torakotom.s lymfadenektómiou
5g90m	Uvuloplastika	5j14a.00↔	Bilobektómia bez bronchopl.,torakotomicky bez lymfaden.
5g90n	Uvulopalatoplastika	5j14a.01↔	Bilobektómia bez bronchopl.,torakotomicky s lymfadenkt.
5g90o	Uvulopalatoplastika s tonzilektómiou	5j14a.20↔	Bilobektómia bez bronchopl.,torakoskopicky bez lymfaden.
5g90p	Uvulopalatofaryngoplastika	5j14a.21↔	Bilobektómia bez bronchopl.,torakoskopicky s lymfadenkt.

5j14b.00↔	Bilobek.bez bronchopl.,torakot.bez lymfad.s použ.svork.	5j560.2	Pleurektómia(abrázia),torakoskopicky
5j14b.01↔	Bilobek.bez bronchopl.,torakot.s lymfadenek.s použ.svork.	5j561.0	Pleurodéza a/alebo dekortikácia pľúc,torakotomicky
5j14b.20↔	Bilobek.bez bronchopl.,torakosk.bez lymfad.s použ.svork.	5j561.2	Pleurodéza a/alebo dekortikácia pľúc,torakoskopicky
5j14b.21↔	Bilobek.bez bronchopl.,torakosk.s lymfad.s použ.svork.	5j561.x	Pleurodéza a/alebo dekortikácia pľúc, iná
5j14c.11↔	Bilobektómia s bronchoplastikou,torakotom.s lymfadenekt.	5j562	Pleurostómia
5j14c.20↔	Bilobektómia s bronchopl.,torakoskopicky bez lymfaden.	5j591	Extrakcia dlahy po operácii hrudníka
5j14c.21↔	Bilobektómia s bronchopl.,torakoskopicky s lymfadenekt.	5j592	Extrakcia peloty
5j14e.00↔	Rozšírená bilobektómia,torakotom.bez lymfadenekt.	5j593	Operácia syndrómu hornej hrudnej apertúry
5j14e.01↔	Rozšírená bilobektómia,torakotomicky s lymfadenekt.	5j595.1	Chir.ošetrovanie instabil.sterna sutúrou/resutúrou
5j14x↔	Iná lobektómia alebo bilobektómia	5j595.2	Chirurgické ošetrovanie instabilného sterna dlahou
5j150.00↔	Pneumonektómia,torakotomicky bez lymfadenektómie	5j597	Exstirpácia cudzieho telesa z hrudníkovej dutiny
5j150.01↔	Pneumonektómia,torakotomicky s lymfadenektómiou	5j902	Retorakotómia,resternotómia,reooperácia v torakochirurgii
5j151.00↔	Pneumonektómia,torakoskop.bez lymfadenek.s použ.svork.	5k56d	OP aorto-pulmonálneho okienka pri vrod.enomál.ciev
5j151.01↔	Pneumonektómia,torakoskopicky s lymfadenek.s použ.svork.	5k56e	OP aorto-lavokomorového tunela pri vrod.enomál.ciev
5j152↔	Pneumonektómia bez bronchoplastiky s použitím svorkovača	5k56g.3	OP na a.pulmonalis pri vrod.anomáliach ciev, pexia
5j153↔	Pneumonektómia bez bronchopl.s ručnou sutúrou priedušky	5k56h.1	OP na ascend.aorte pri VVCH,supraavlár.stenóza
5j154↔	Rozšírená pneumonektómia	5k56h.2	OP na ascend.aorte pri vrod.anom.ciev, pexia
5j155↔	Pneumonektómia s resekciou tracheálnej kariny	5k56x	OP pri vrodených anomáliach ciev,ostatné
5j401	Endoskopické zav.stentu do priedušky a veľkých bronchov	5k590.4	Supraavlulárna resekcia aortálnej chlopne
5j403	Excizia patolog.lézie tracheobronchiálneho stromu:bsk.	5k590.8	Implantácia mechanického aortálneho konduitu
5j406.1	Esk liečba patol.lézií v tracheobronchiál.strome laser	5k590.9	Implantácia biologického aortálneho konduitu
5j406.2	Esk Th patol.lézií v tracheobr.strome elektrokaut.a/al.Ar plazm	5k594.4	Plastika supraavlulárnej stenózy pulmonálnej chlopne
5j406.3	Esk Th patol.lézií v tracheobronch.strome kryoresekcii	5k594.8	Implant.mechanického konduitu pulmonál.chlopne
5j410.0	Sutúra parenchýmu pľúc,torakotomicky	5k594.9	Implant.biologického konduitu pulmonál.chlopne
5j410.2	Sutúra parenchýmu pľúc,torakoskopicky	5k700	Perikardiotómia a kardiotómia:perikardiálna drenáž
5j411.00	Uz.bronchopleurál.fistuly,torakotomicky bez použ.svork.	5k701	Perikardiotómia a kardiotómia:perikardiotómia
5j411.01	Uz.bronchopleurál. fistuly,torakotomicky s použ.svork.	5k702	Perikardiotómia a kardiotómia:perikardiálna adheziolyza
5j411.1	Uzáver bronchopleurálnej fistuly,bronchoskopicky	5k703	Perikardio.a kardiotóm:kardiotómia vr.trombekt.odstr.c.tel
5j411.20	Uz.bronchopleurál.fistuly, torakoskopicky bez použ.svork.	5k704	Perikardiotómia a kardiotómia:epikardiálna incízia
5j411.21	Uzáver bronchopleurál.fistuly,torakoskop.s použ.svork.	5k705	Perikardiotómia a kardiotómia:endokardiálna incízia
5j491	Resekcia emfyzémovej buly/systému búl	5k706	Perikardiotómia a kardiotómia:epimykardiálna incízia
5j494	Dekompresia tenzných pľúcnych búl,torakoskopicky	5k70x	Perikardiotómia a kardiotómia:ostatné
5j495.0	OP spontánneho pneumotoraxu,torakotomicky	5k720	Otvorená chirurgická perikardektómia, lokálna excízia
5j495.2	OP spontánneho pneumotoraxu,torakoskopicky	5k721	Torakoskopická perikardektómia, lokálna excízia
5j496.50	Impl./vým.endobronchiál.ventil.syst.,endosc.1ventil	5k722.0	Čiastočná perikardektómia (perikardiálne okno), otv.chir.
5j496.51	Impl./vým.endobron.ventil.syst.,endosc.2vent	5k722.2	Čiastoč.perikardektómia (perikardiálne okno), Isk
5j496.52	Impl./vým.endobron.vent.syst.,endosc.3vent	5k722.3	Čiastočná perikardektómia (perikardiálne okno), torakosk.
5j496.53	Impl./vým.endobron.vent.syst.,endosc.4vent	5k724	Subtotálna perikardektómia
5j496.54	Impl./vým.endobr.vent.syst.,endosc.5/viac vent	5k725	Totálna perikardektómia (dekortikácia)
5j501	Torakotómia jednoduchá	5k72x	Perikardektómia:ostatné
5j503	Videotorakoskopia terapeutická	5k774	Impl.kardioestim.,biventrikulár.resynchr.systém
5j510.a	Mediastinotómia kollárna	5k77h.0	Implantácia bezelektrodového kardioestimulátora
5j510.b	Mediastinotómia sternotomicky [sternotómia]	5k780.0	Odstr.pristroja:kardioestimulátor bližšie neurčený
5j510.c	Mediastinotómia ministernotomicky [ministernotómia]	5k780.1	Odstr.pristroja:kardioestimulátor 1-dutin.systém
5j510.d	Mediastinotómia pre mediastinitídu s aplik.sfkového drénu	5k780.2	Odstr.pristroja:kardioestimulátor 2-dutin.systém
5j510.x	Mediastinotómia,ostatné	5k780.3	Odstr.pristr:kardioestim. s biventrik.resynchr.stim.
5j520.01↔	Resek.časti steny hrudníka,uzáv.defektu autológ.mat.	5k780.4	Odstr.pristroja:defibrilátor s 1-dutinovou stimuláciou
5j520.02↔	Resek.časti steny hrudníka,uzáv.defektu alogén.mat.	5k780.5	Odstr.pristroja:defibrilátor s 2-dutinovou stimuláciou
5j523.1↔	Exstirp.nádoru hrudnej steny bez resekcie rebra, torakotom.	5k780.6	Odstr.pristr:defibri.s biventrikulár.resynchr.stim.
5j523.2↔	Exstirp.nádoru hrud.steny bez resekcie rebra,torakoskopicky	5k780.7	Odstr.pristroja:implantovateľný záznamník EKG
5j524↔	Exstirpácia nádoru hrud.steny s resekciou rebra	5k780.a	Odstr.pristroja:kardioestimulátor bezelektrodový
5j525↔	Excízia z hrudnej steny	5k780.b	Odstránenie prístroja, defibrilátor s podkožnou elektródou
5j526↔	Totál./parc.resekcia jednoduch.deformity rebra	5k780.x	Odstránenie prístroja:ostatné
5j547.1	Stabilizácia hrudníka bez použ.osteosynt.mat	5k781.8	Odstránenie elektród kardioestimulátora
5j547.2	Stabilizácia hrudníka s použitím osteosyntetického materiálu	5k781.9	Odstránenie elektród defibrilátora
5j548	Resekcia processus xyploideus	5k781.a	Odstránenie elektród resynchrizač.systému
5j550.0	Plikácia relaxácie bránice zrafovaním,torakotom.	5k782.0	Odstr.elektrody a pristr:kardioestim.b.n.
5j550.2	Plikácia relaxácie bránice zrafovaním,torakoskop.	5k782.1	Odstr.elektrody a pristr:kardioestimulátor 1-dutin.systém
5j552	Implantácia bránicového ventilačného stimulátora	5k782.2	Odstr.elektrody a pristr:kardioestimulátor 2-dutin.systém
5j553.1	Sutúra bránice,torakotomicky	5k782.3	Odstr.elektrody a pristr:kardioestimulátor 2-dutin.systém
5j553.2	Sutúra bránice,torakoskopicky	5k782.4	Odstr.elektrody a pristr:implantovateľný záznamník EKG
5j553.3	Sutúra bránice,laparotomicky	5k782.5	Odstr.elektrody a pristr:implantovateľný záznamník EKG
5j553.4	Sutúra bránice,laparoskopicky	5k782.6	Odstr.elektrody a pristr:implantovateľný záznamník EKG
5j554.0	Excízia chorého tkaniva na bránici bez uzáv.aloplastick.mat.	5k782.7	Odstr.elektrody a pristr:implantovateľný záznamník EKG
5j554.1	Excízia chorého tkaniva na bránici s uzáv.aloplastick.mat.	5k782.x	Odstr.elektrody a pristr:implantovateľný záznamník EKG
5j555.10	Parciálna plastika bránice bez aloplastického materiálu	5k783.0	Odstr.elektrody a pristr:implantovateľný záznamník EKG
5j555.11	Parciálna plastika bránice s aloplastickým materiálom	5k783.1	Odstr.elektrody a pristr:implantovateľný záznamník EKG
5j555.20	Totálna plastika bránice bez aloplastického materiálu	5k783.2	Odstr.elektrody a pristr:implantovateľný záznamník EKG
5j555.21	Totálna plastika bránice s aloplastickým materiálom	5k783.3	Odstr.elektrody a pristr:implantovateľný záznamník EKG
5j560.0	Pleurektómia(abrázia),torakotomicky	5k783.4	Odstr.elektrody a pristr:implantovateľný záznamník EKG

5k783.5	Korektúra elektród: defibrilátor s 2-dutin.stimul.	5I018.1↔	Embolektómie a trombektómie aa. recurrentes
5k783.6	Korekt.elektrod: defibri.s biventrik.resynchr.stimul.	5I018.2↔	Embolektómie a trombektómie a. dorsalis pedis
5k783.a	Korektúra elektród, defibrilátor s podkožnou elektródou	5I018.3↔	Embolektómie a trombektómie a. tibialis post.
5k783.x	Korektúra elektród: ostatné	5I018.4↔	Embolektómie a trombektómie a. fibularis
5k784.0	Korekt.polohy pristr:kardiostimulátor b.n.	5I018.5↔	Embolektómie a trombektómie a. plantaris medial.
5k784.1	Korekt.polohy pristr:kardiostim.s 1-dutin.stimul.	5I018.6↔	Embolektómie a trombektómie a. plantaris lateral.
5k784.2	Korekt.polohy pristr:kardiostim.s 2-dutin.stimul.	5I018.7↔	Embolekt. a trombektómie tepny predkol.a nohy, ciev. protéza
5k784.3	Korekt.polohy pristr:kardiostim.s biventrik.resynchr.stim.	5I018.x↔	Embolektómie a trombektómie tepny predkol.a nohy, ost.
5k784.4	Korekt.polohy pristr: defibril.s 1-dutin.stimul.	5I019.0↔	Embolektómie a trombektómie v. femoralis
5k784.5	Korekt.polohy pristr: defibrilátor s 2-dutin.stimul.	5I019.1↔	Embolektómie a trombektómie v. poplitea
5k784.6	Korekt.polohy pris: defibri.s biventrik.resynchr.stim.	5I019.2	Embolektómie a trombektómie v. portae
5k784.7	Korekt.polohy pristr: záznamník EKG	5I019.3↔	Embolektómie a trombektómie v. gastrica
5k784.a	Korektúra polohy prístroja, defibrilátor s podkož.elektrodou	5I019.4	Embolektómie a trombektómie v. lienalis
5k784.x	Korektúra polohy prístroja: ostatné	5I019.5	Embolektómie a trombektómie v. mesenterica sup.
5k785.3	Vým.pristr.bez zm.elekt: kardios.biven.sys.	5I019.6	Embolektómie a trombektómie v. mesenterica inf.
5k785.9	Výmena prístroja bez zmeny elektródy: ost.	5I019.7	Embolektómie a trombektómie vv. hepaticae
5k786.3	Vým.prístroja a elektródy: kardist.bivenr.resynchr.stim.	5I019.8↔	Embolektómie a trombektómie v. renalis
5k789.1	Rozšírenie systému, 1-dutin.systém na biventrikulár.	5I019.9↔	Embolektómie a trombektómie v. jugularis
5k789.3	Rozšírenie systému, 2-dutin.systém na biventrikulárny	5I019.a↔	Embolektómie a trombektómie v. pulmonalis
5k789.6	Rozšírenie systému, zmeny v resynchr.stim.syst.	5I019.b↔	Embolektómie a trombektómie v. subclavia
5I010.0↔	Embolektómie a trombektómie bližš.neurč.č.a.carotis	5I019.c↔	Embolektómie a trombektómie v. axillaris
5I010.1↔	Embolektóm.a trombekt. a.carotis com.a sinus carotic.	5I019.d↔	Embolektómie a trombektómie v. brachiocephalica
5I010.2↔	Embolekt.a trombekt. a. carotis int., extrakraniál.č.	5I019.e	Embolektómie a trombektómie v. cava superior
5I010.3↔	Embolekt.a trombekt. a.carotis externa	5I019.f	Embolektómie a trombektómie v. cava inferior
5I010.4↔	Embolekt.a trombekt. a.vertebralis,extrakr.č.	5I019.g↔	Embolektómie a trombektómie v. iliaca communis
5I010.5↔	Embolekt. a trombekt. a.carotis,použitie stentu	5I019.h↔	Embolektómie a trombektómie v. iliaca externa
5I010.6↔	Embolekt. a trombekt.tepny hl.a krku,cievna protéza	5I019.i↔	Embolektómie a trombektómie v. iliaca interna
5I010.x↔	Embolektómie a trombektómie tepny hl. a krku,ost.	5I019.x↔	Embolektómie a trombektómie hlbkových žíl, ostatné
5I011.0↔	Embolektómie a trombektómie a.axillaris	5I120.0↔	Endarterektómia a trombedart. bližš.neur.č. a.carotis
5I011.1↔	Embolektómie a trombektómie a.brachialis	5I120.1↔	Endarterekt.a a trombedarterektómia a.carot.com.a sin.car.
5I011.2↔	Embolekt.a trombekt.tepny ramena,cievna protéza	5I120.20↔	Endarterekt.a trombedarterekt. a.carot.int.ext.č.
5I011.x↔	Embolektómie a trombektómie tepny ramena,ostatné	5I120.22↔	Direkt.endarterektómia a.carotis int.s angioplast.protet.mat.
5I012.0↔	Embolektómie a trombektómie a.ulnaris	5I120.23↔	Direktná endarterekt. a.carotis int. s angioplast.žilou
5I012.1↔	Embolektóm.a trombektómie arcus palmar.profund.	5I120.24↔	Direktná endarterektómia a.carotis int. s prim.sutúrou
5I012.2↔	Embolektómie a trombektómie arcus palm.superfic.	5I120.25↔	Everzná endarterektómia a.carotis interna
5I012.3↔	Embolektóm.a trombektómie aa.digit.palm.commun.	5I120.3↔	Endarterekt.a trombedarterekt. a.carotis ext.
5I012.4↔	Embolektómie a trombektómie a.radialis	5I120.40↔	Endarterekt.a trombedarterekt. a.vertebral.extrakr.č
5I012.5↔	Embolektómie a trombektómie r.carpalis palm.	5I120.4x	Endarterekt.a trombedarterekt. a.vertebralis,ost.
5I012.6↔	Embolektómie a trombektómie r.carpalis dorsal.	5I120.5↔	Endarterekt.a trombedarterekt. a.carotis s použ.stentu
5I012.7↔	Embolektómie a trombektómie a.princeps pollic.	5I120.6↔	Endarterekt.a trombedarterekt.tepny hl.a krku,ciev.protéza
5I012.8↔	Embolekt. a trombekt.tepny predl.a ruky,cievna protéza	5I120.8↔	Selektívna endarterektómia arteria carotis externa
5I012.x↔	Embolekt. a trombekt.tepny predlaktia a ruky,ost.	5I120.x↔	Endarterekt.a trombedarterekt.tepny hl.a krku,ostat.
5I013.0	Embolektómie a trombektómie ascendent.aorty	5I121.0↔	Endarterekt a trombedarterekt. a.axillaris
5I013.1	Embolektómie a trombektómie oblúka aorty	5I121.1↔	Endarterekt.a trombedarterekt. a.brachialis
5I013.2	Embolektómie a trombektómie torakál.aorty	5I121.2↔	Endarterekt.a trombedarterekt.tepny ramena,ciev.protéza
5I013.3	Embolektómie a trombektómie abdominál.aorty	5I121.x↔	Endarterekt.a trombedarterekt.tepny ramena,ostat.
5I013.4	Embolektómie a trombektómie aorty, použitie stentu	5I122.0↔	Endarterekt.a trombedarterekt. a.ulnaris
5I013.5	Embolektómie a trombektómie aorty, cievna protéza	5I122.1↔	Endarterekt.a trombedarterekt. a.radialis
5I013.x	Embolektómie a trombektómie aorty, ostatné	5I122.2↔	Endarterekt.a trombedarterekt.tepny predlk.a ruky,ciev.prot.
5I014.0↔	Embolektómie a trombektómie a. subclavia	5I122.x↔	Endarterekt.a trombedarterekt.tepny predlk.a ruky,ost.
5I014.1↔	Embolekt.a trombekt.truncus brachioceph.	5I123.0	Endarterektómia a trombedarterektómia ascendent.aorty
5I014.2↔	Embolektómie a trombektómie a. pulmonalis	5I123.1	Endarterektómia a trombedarterektómia oblúka aorty
5I014.3↔	Embolekt. a trombektómie tepny hrudníka,ciev.protéza	5I123.2	Endarterektómia a trombedarterektómia torakál.aorty
5I014.x↔	Embolektómie a trombektómie tepny hrudníka,ost.	5I123.3	Endarterektómia a trombedarterektómia abdomin.aorty
5I015.0↔	Embolektómie a trombektómie aa. lumbales	5I123.4	Endarterekt.a trombedarterektómia aorty,ciev.protéza
5I015.1↔	Embolektómie a trombektómie b.n.č. a.iliaca	5I123.x	Endarterektómia a trombedarterektómia aorty, ostatné
5I015.2↔	Embolektómie a trombektómie a. iliaca communis	5I124.0↔	Endarterekt.a trombedarterekt. a.subclavia
5I015.3↔	Embolektómie a trombektómie a. iliaca externa	5I124.1↔	Endarterekt.a trombedarterekt. truncus brachioceph.
5I015.4↔	Embolektómie a trombektómie a. iliaca interna	5I124.2↔	Endarterekt.a trombedarterekt.a.pulmonalis
5I015.5↔	Embolekt.a trombekt.tepny panvy a trupu,ciev.protéza	5I124.3↔	Endarterekt.a trombedarterekt.tepny hrudníka,ciev.protéza
5I015.x↔	Embolektómie a trombektómie tepny panvy a trupu,ost.	5I124.x↔	Endarterekt.a trombedarterekt.tepny hrudníka,ost.
5I016.0	Embolektómie a trombektómie truncus coeliacus	5I125.0↔	Endarterekt.a trombedarterekt. aa.lumbales
5I016.1	Embolektómie a trombektómie a. hepatica	5I125.1↔	Endarterekt.a trombedarterekt. a.iliaca b.n.č.
5I016.2	Embolektómie a trombektómie a. gastrica	5I125.2↔	Endarterekt.a trombedarterekt. a.iliaca com.
5I017.0↔	Embolektómie a trombektómie a. femoralis	5I125.3↔	Endarterekt.a trombedarterekt. a.iliaca ext.
5I017.1↔	Embolektómie a trombektómie a. profunda femoris	5I125.4↔	Endarterekt.a trombedarterekt. a.iliaca int.
5I017.2↔	Embolektómie a trombektómie a. poplitea	5I125.5↔	Endarterekt.a trombedarterekt.aa.panvy a trupu,ciev.prot.
5I017.3↔	Embolektómie a trombektómie tepny stehna,ciev.protéza	5I125.x↔	Endarterekt.a trombedarterekt.tepny panvy a trupu,ost.
5I017.x↔	Embolektómie a trombektómie tepny stehna,ost.	5I126.0	Endarterekt.a trombedarterekt.truncus coeliacus
5I018.0↔	Embolektómie a trombektómie a. tibialis ant.	5I126.1	Endarterekt.a trombedarterekt.a.hepatica

51126.2	Endarterekt.a.trombendarterekt.a.gastrica	51139.7	Res.aneuryzmy vv. hepaticae bez použ.protet.mat.
51126.3	Endarterekt.a.trombendarterekt.a.lienalis	51139.8↔	Res.aneuryzmy v. renalis bez použ.protet.mat.
51126.4↔	Endarterekt.a.trombendarterekt.a.renalis	51139.9↔	Res.aneuryzmy v. jugularis bez použ.protet.mat.
51126.5	Endarterekt.a.trombendarterekt. a.mesenter.sup.	51139.a↔	Res.aneuryzmy v. pulmonalis bez použ.protet.mat.
51126.6	Endarterekt.a.trombendarterekt. a.mesenter.inf.	51139.b↔	Res.aneuryzmy v. subclavia bez použ.protet.mat.
51126.7	Endarterekt.a.trombendarterekt.viscerál.tepny,ciev.protéza	51139.c↔	Res.aneuryzmy v. axillaris bez použ.protet.mat.
51126.x↔	Endarterekt.a.trombendarterekt.viscerál.tepny,ost.	51139.d↔	Res.aneuryzmy v. brachiocephalica bez použ.protet.mat.
51127.0↔	Endarterekt.a.trombendarterekt. a.femoralis	51139.e	Res.aneuryzmy v. cava superior bez použ.protet.mat.
51127.1↔	Endarterekt.a.trombendarterekt. a.prof.femoris	51139.f	Res.aneuryzmy v. cava inferior bez použ.protet.mat.
51127.2↔	Endarterekt.a.trombendarterekt. a.poplitea	51139.g↔	Res.aneuryzmy v. iliaca communis bez použ.protet.mat.
51127.3↔	Endarterekt.a.trombendarterekt.tepny stehna,ciev.protéza	51139.h↔	Res.aneuryzmy v. iliaca externa bez použ.protet.mat.
51127.x↔	Endarterekt.a.trombendarterekt.tepny stehna,ost.	51139.i↔	Res.aneuryzmy v. iliaca interna bez použ.protet.mat.
51128.0↔	Endarterekt.a.trombendarterekt. a.tibialis anter.	51139.x↔	Res.aneuryzmy hlbkových žil bez použ.prot.mat.,ost.
51128.1↔	Endarterekt.a.trombendarterekt. aa.recurrentes	5113x↔	Res. aneuryzmy bez použ.protetického materiálu:ostatné
51128.2↔	Endarterekt.a.trombendarterekt. a.dorsalis pedis	51140.0↔	Res.ane.a.carotis.b.n.č.(okr.aneur.aor.)s intpoz.
51128.3↔	Endarterekt.a.trombendarterekt. a.tibialis poster.	51140.1↔	Res.ane.a.carotis.com.a.sinus car.(okr.aneur.aor.)s intpoz.
51128.4↔	Endarterekt.a.trombendarterekt. a.fibularis	51140.2↔	Res.ane.a.carotis.int.extra.č.(okr.aneur.aor.)s intpoz.
51128.5↔	Endarterekt.a.trombendarterekt. a.plantaris medial.	51140.3↔	Res.ane.a.carotis.ext.(okr.aneur.aor.)s intpoz.
51128.6↔	Endarterekt.a.trombendarterekt. a.plantaris later.	51140.x↔	Res.aneur.tepien hlavy a krku(okr.aneur.aor.)s intpoz.,ost.
51128.7↔	Endarterekt.a.trombendarterekt.aa.predkol.a.nohy,ciev.prot.	51141.0↔	Res.ane.a.axillaris(okr.aneur.aor.)s intpoz.
51128.x↔	Endarterekt.a.trombendarterekt.tepny predk.a.nohy,ost.	51141.1↔	Res.ane.a.brachialis(okr.aneur.aor.)s intpoz.
5112x↔	Endarterekt.a.trombendarterekt,ost.	51141.x↔	Res.aneuryzmy tepien ramena(okr.aneur.aor)s intpoz.,ost.
51130.0↔	Res.aneuryzmy.a.car.bliž.neur.č. bez použ.protet.mat.	51142.0↔	Res.ane.a.ulnaris(okr.aneur.aor.)s intpoz.
51130.1↔	Res.aneur.a.carotis.com.a.sinus car.bez použ.prot.mat.	51142.1↔	Res.ane.a.radialis(okr.aneur.aor.)s intpoz.
51130.2↔	Resek.aneuryz.a.carotis.int.extrakt.č. bez použ.prot.mat.	51142.x↔	Res.ane.tepien predlaktia a ruky(okr.aneur.aor.)s intpoz.,ost.
51130.3↔	Res.aneur.a.carotis.ext. bez použ.prot.mat.	51143.01	Res.ascendent.aorty s interpozitom, lineárna protéza
51130.4↔	Res.aneur.a.vertebr.extrakt.č. bez použ.prot.mat.	51143.02	Res.ascendent.aorty s interpoz., lineár.protéza pri aneur.
51130.x↔	Res.aneuryzmy tepny hlavy a krku bez použ.protet.mat.,ost.	51143.0x	Res.ascendent.aorty s interpozitom, ostatné
51131.0↔	Res.aneuryzmy a.axillaris bez použ.protetic.mat.	51143.11	Res.ascend.aorty s interp. s reimpl.koron.tepien, lineár.prot.
51131.1↔	Res.aneuryzmy a.brachialis bez použ.protet.mat.	51143.12	Res.asc.aor.s interp.s reimpl.koron.aa.,lin.protéza p.aneur
51131.x↔	Res.aneuryzmy tepny ramena bez použ.prot.mat.,ost.	51143.1x	Res.ascend. aorty s interpoz. s reimpl.koronár.tepien, ost.
51132.0↔	Res.aneuryzmy a.ulnaris bez použ.protetic.mat.	51143.21	Resekcia torakálnej aorty s interpozitom, lineár. protéza
51132.1↔	Res.aneuryzmy a.radialis bez použ.prot.mat.	51143.31	Res.torakoabdom.aorty s interp. lineárna protéza
51132.x↔	Res.aneuryzmy tepny predl.a ruky bez použ.prot.mat.,ost.	51143.42	Res.abdom.aorty s interpoz.suprarenál.,lin.prot. pri aneur.
51133.0	Res.aneuryzmy ascend.aorty bez použ.prot.mat	51143.43	Res.abdominál.aorty s aortobilickým interp.suprarenálne
51133.1	Res.aneuryzmy torakál.aorty bez použ.prot.mat.	51143.44	Res.abdominál.aorty s aortobifemórál.interp.,bajp.supraren.
51133.2	Res.aneuryzmy abdominál.aorty bez použ.prot.mat.	51143.4x	Res.abdomin.aorty s interpoz.suprarenálne,ostatné
51133.x	Res.aneuryzmy aorty bez použ.prot.mat.,ost.	51143.52	Res.abdomin.aorty s interpoz.infrarenál.,lin.prot.pri aneur.
51134.0↔	Res.aneuryzmy a.subclavia bez použ.prot.mat.	51143.53	Res.abdominál.aorty s aortobil.interpozitom infrarenálne
51134.1↔	Res.aneuryzmy truncus brachioceph.bez použ.prot.mat.	51143.54	Res.abdomin.aorty s aortobifemor.interpozit,bajp.infraren.
51134.2↔	Res.aneuryzmy a.pulmonalis bez použ.prot.mat.	51143.5x	Res.abdomin.aorty s interpoz.infrarenálne,ostatné
51134.x↔	Res.aneuryzmy tepny hrudníka bez použ.protetic.mat.,ost.	51143.62	Res.abdom.aorty bez b.u. s interp.,lineár.protéza p.aneur.
51135.0↔	Res.aneuryzmy a.iliaca comm. bez použ.prot.mat.	51143.6x	Res.abdom.aorty bez bližš.urč. s interp. ostatné
51135.1↔	Res.aneuryzmy a.iliaca ext. b.použ.prot.mat.	51143.7	Res.ascend.aor.,aort.oblúka/descend.aor.s interpoz.,hybrid
51135.2↔	Res.aneuryzmy a.iliaca int. b.použ.prot.mat.	51143.80	Res.asc.aort.aort.obl/tor.aor.s interp:hybr.endov.impl1 st.-pr
51135.x↔	Res.aneuryzmy tepny panvy a trupu b.použ.prot.mat,ost.	51143.81	Res.asc.aort.aort.obl/tor.aor.s interp:hybr.endov.impl2 st.-pr
51136.0	Res.aneuryzmy truncus coeliacus bez použ.prot.mat.	51143.82	Res.asc.aort.aort.obl/tor.aor.s interp:hybr.endov.impl3a vi.st
51136.1	Res.aneuryzmy a.hepatica bez použ.prot.mat.	51143.90	Res.torakoabd.aorty s interp:hybrid.endov.impl1 st.-pr.
51136.2	Res.aneuryzmy a.gastrica bez použ.prot.mat.	51143.91	Res.torakoabd.aorty s interp:hybrid.endov.impl2 st.-pr.
51136.3	Res.aneuryzmy a.lienalis bez použ.prot.mat.	51143.92	Res.torakoabd.aorty s interp:hybrid.endov.impl3 a viac st
51136.4↔	Res.aneuryzmy a.renalis bez použ.prot.mat.	51143.x	Res.aorty s interpozitom,ostatné
51136.5	Res.aneuryzmy a. mesenterica super. bez použ.prot.mat.	51144.0↔	Res.aneur.a.subclavia(okr.aneur.aor.)s intpoz.
51136.6	Res.aneuryzmy a. mesenterica inf. bez použ.prot.mat.	51144.1↔	Res.ane.truncus brachioceph.(okr.aneur.aor.)s intpoz.
51136.x↔	Res.aneuryzmy viscerál.tepny bez použ.prot.mat.,ost.	51144.2↔	Res.ane.a.pulmonalis(okr.aneur.aor.)s intpoz.
51137.0↔	Res.aneuryzmy a. femoralis bez použ.protet.materiálu	51144.x↔	Res.ane.tepien hrudníka(okr.aneur.aor.)s intpoz.,ost.
51137.1↔	Res. neuryzmy a. profunda femoris bez použ. protet.mat.	51145.0↔	Res.ane.b.n.č. a. iliaca(okr.aneur.aor)s interpoz.
51137.2↔	Res. aneuryzmy a. poplitea bez použ.protet.mat.	51145.1↔	Res.aneur. a. iliaca communis(okr.aneur.aor)s interpoz.
51137.x↔	Res.aneuryzmy tep.stehna bez použ.prot.mat.,ost.	51145.2↔	Res.aneur. a. iliaca externa(okr.aneur.aor)s interpoz.
51138.0↔	Res. aneuryzmy a. tibialis anterior bez použ.prot.mat.	51145.3↔	Res.aneur. a. iliaca interna(okr.aneur.aor)s interpoz.
51138.1↔	Res. aneuryzmy a. dorsalis pedis bez použ.protet.mat.	51145.x↔	Res.aneur.tepien panvy a trupu(okr.aneur.aort.)s inter.,ost.
51138.2↔	Res. aneuryzmy a. tibialis posterior bez použ.protet.mat.	51146.0	Res.aneur. trunc.coeliacus(okr.aneur.aor)s interpoz.
51138.3↔	Res. aneuryzmy a. fibularis bez použ.protet.mat.	51146.1	Res.aneur. a. hepatica(okr.aneur.aor)s interpoz.
51138.x↔	Res.aneur.tepien predkol.a.nohy b.použ.prot.mat.,ostat.	51146.2	Res.aneur. a. gastrica(okr.aneur.aor)s interpoz.
51139.0↔	Res.aneuryzmy v. femoralis bez použ.protet.mat.	51146.3	Res.aneur. a. lienalis(okr.aneur.aor)s interpoz.
51139.1↔	Res.aneuryzmy v. poplitea bez použ.protet.mat.	51146.4↔	Res.aneur. a. renalis(okr.aneur.aor)s interpoz.
51139.2	Res.aneuryzmy v. portae bez použ.protet.mat.	51146.5	Res.ane. a. mesenterica super.(okr.aneur.aor)s interpoz.
51139.3↔	Res.aneuryzmy v. gastrica bez použ.protet.mat.	51146.6	Res.aneur. a. mesenterica infer.(okr.aneur.aor)s interpoz.
51139.4	Res.aneuryzmy v. lienalis bez použ.protet.mat.	51146.x↔	Res.aneur. viscerál.tepien(okr.aneur.aor)s interpoz.,ost.
51139.5	Res.aneuryzmy v. mesenterica super. bez použ.protet.mat.	51147.0↔	Res.aneur. a. femoralis(okr.aneur.aor)s interpoz.
51139.6	Res.aneuryzmy v. mesenterica inf. bez použ.protet.mat.	51147.1↔	Res.aneur. a. profunda femoris(okr.aneur.aor)s interpoz.

5147.2↔	Res.aneur. a. poplitea(okr.aneur.aor)s interpoz.	5156.x↔	Resekcia pseudoaneur.viscerál.tepien,ost.
5147.x↔	Res.aneur.tepien stehna(okr.aneuru.aort)s interpoz.,ost.	5157.0↔	Resekcia pseudoaneuryziem a. femoralis
5148.0↔	Res.ane. a. tibialis anterior(okr.aneur.aor)s interpoz.	5157.1↔	Resekcia pseudoaneuryziem a. profunda femoris
5148.1↔	Res.ane. a. tibialis posterior(okr.aneur.aor)s interpoz.	5157.2↔	Resekcia pseudoaneuryziem a. poplitea
5148.2↔	Res.ane. a. fibularis (okr.aneur.aor)s interpoz.	5157.x↔	Resekcia pseudoaneuryziem tepien stehna,ost.
5148.x↔	Res.aneur.tepien predkol.a nohy(okr.aneur.aor)s interpo.,ost.	5158.0↔	Res.pseudoaneur.a.tibialis anterior
5149.0↔	Res.ane. v. femoralis(okr.aneur.aor)s interpoz.	5158.1↔	Res.pseudoaneur.aa.recurrentes
5149.1↔	Res.ane. v. poplitea (okr.aneur.aor)s interpoz.	5158.2↔	Res.pseudoaneur.a.dorsalis pedis
5149.2	Res.ane. v. portae(okr.aneur.aor)s interpoz.	5158.3↔	Res.pseudoaneur.a.tibialis posterior
5149.3↔	Res.ane. v. gastrica (okr.aneur.aor)s interpoz.	5158.4↔	Resekcia pseudoaneur.a.fibularis
5149.4	Res.aneuryzmy v. lienalis(okr.aneur.aor)s interpoz.	5158.5↔	Res.pseudoaneur.a.plantaris medialis
5149.5	Res.ane. v. mesenterica super.(okr.aneur.aor)s interpoz.	5158.6↔	Res.pseudoaneur.a.plantaris lateralis
5149.6	Res.ane. v. mesenterica infer.(okr.aneur.aor)s interpoz.	5158.x↔	Res.pseudoaneur.tepien predkolenia a nohy,ost.
5149.7	Res.ane. vv. hepaticae(okr.aneur.aor)s interpoz.	5159.0↔	Resekcia pseudoaneuryziem v. femoralis
5149.8↔	Res.ane. v. renalis(okr.aneur.aor)s interpoz.	5159.1↔	Resekcia pseudoaneuryziem v. poplitea
5149.9↔	Res.ane. v. jugularis(okr.aneur.aor)s interpoz.	5159.2	Resekcia pseudoaneuryziem v.portae
5149.a↔	Res.ane. v. pulmonalis (okr.aneur.aor)s interpoz.	5159.3↔	Resekcia pseudoaneuryziem v. gastrica
5149.b↔	Res.ane. v. subclavia(okr.aneur.aor)s interpoz.	5159.4	Resekcia pseudoaneuryziem v. lienalis
5149.c↔	Res.aneuryzmy v. axillaris(okr.aneur.aor)s interpoz.	5159.5	Resekcia pseudoaneuryziem v.mesenterica super.
5149.d↔	Res.ane. v. brachiocephalica(okr.aneur.aor)s interpoz.	5159.6	Resekcia pseudoaneuryziem v.mesenterica infer.
5149.e	Res.ane.v. cava superior(okr.aneur.aor)s interpoz.	5159.7	Resekcia pseudoaneuryziem vv. hepaticae
5149.f	Res.aneur.v. cava inferior (okr.aneur.aor)s interpoz.	5159.8↔	Resekcia pseudoaneuryziem v. renalis
5149.g↔	Res.ane. v. iliaca communis (okr.aneur.aor)s interpoz.	5159.9↔	Resekcia pseudoaneuryziem v. jugularis
5149.h↔	Res.ane. v. iliaca externa(okr.aneur.aor)s interpoz.	5159.a↔	Resekcia pseudoaneuryziem v. pulmonalis
5149.i↔	Res.ane. v. iliaca interna(okr.aneur.aor)s interpoz.	5159.b↔	Resekcia pseudoaneuryziem v. subclavia
5149.x↔	Res.ane. hlbkových žíl (okr.aneur.aor)s interpoz. , ostatné	5159.c↔	Resekcia pseudoaneuryziem v. axillaris
514x↔	Resekcia aneurizmy (okr.aneur.aor)s interpoz.,ostatné	5159.d↔	Resekcia pseudoaneuryziem v. brachioceph.
5150.0↔	Res.pseudoaneuryziem bližšie neurčenej časti a. carotis	5159.e	Resekcia pseudoaneuryziem v. cava superior
5150.1↔	Res.pseudoaneuryziem a. carotis com. a sinus carot.	5159.f	Resekcia pseudoaneuryziem v. iliaca communis
5150.2↔	Res.pseudoaneuryziem extrakran.časti a. carotis interna	5159.g↔	Resekcia pseudoaneuryziem v. iliaca externa
5150.3↔	Res.pseudoaneuryziem a. carotis externa	5159.h↔	Resekcia pseudoaneuryziem v. iliaca interna
5150.4↔	Res.pseudoaneuryziem extrakraniálnej časti a. vertebralis	5159.i↔	Resekcia pseudoaneuryziem hlbk.žil,ost.
5150.5↔	Res.pseudoaneuryziem a. carotis, použitie stentu	5159.x↔	Resekcia pseudoaneuryziem povrch.žil hlavy a krku
5150.x↔	Res.pseudoaneuryziem tepien hlavy a krku,ost.	515a.0↔	Resekcia pseudoaneuryziem povrch.žil ramena
5151.0↔	Resekcia pseudoaneuryziem a.axillaris	515a.1↔	Resekcia pseudoaneur.povrch.žil predlakt. a ruky
5151.1↔	Resekcia pseudoaneuryziem: a.brachialis	515a.2↔	Resekcia pseudoaneuryziem povrch.žil hrudníka
5151.x↔	Resekcia pseudoaneuryziem tepien ramena, ostatné	515a.3↔	Resekcia pseudoaneuryziem povrch.žil panvy a trupu
5152.0↔	Resekcia pseudoaneuryziem a. ulnaris	515a.4↔	Resekcia pseudoaneuryziem povrch.žil stehna
5152.1↔	Resekcia pseudoaneuryziem arcus palmaris profundus	515a.5↔	Resekcia pseudoaneur.povrch.žil predkol. a nohy
5152.2↔	Resekcia pseudoaneuryziem arcus palmaris superficialis	515a.6↔	Resekcia pseudoaneuryziem povrch.žil, ostatné
5152.3↔	Resekcia pseudoaneuryziem aa. digitales palmares com.	515a.x↔	Res.v. cava inferior s protet.náhradou-infrarenál.úsek
5152.4↔	Resekcia pseudoaneuryziem a. radialis	515b.0	Res.v. cava inferior s protet.náhradou-suprarenál.úsek
5152.5↔	Resekcia pseudoaneuryziem r. carpalis palmaris	515b.1	Resekcia v. cava inferior bez použitia protetického materiálu
5152.6↔	Resekcia pseudoaneuryziem r. carpalis dorsalis	515b.2	Resekcia pseudoaneuryziem, ost.
5152.7↔	Resekcia pseudoaneuryziem a. princeps pollicis	515x↔	Sutúra bližšie neurčenej časti a. carotis
5152.x↔	Resekcia pseudoaneuryziem tepien predlaktia a ruky,ost.	5160.0↔	Sutúra a. carotis communis a sinus caroticus
5153.0	Resekcia pseudoaneuryziem ascendentnej aorty	5160.1↔	Sutúra extrakraniálnej časti a. carotis interna
5153.1	Resekcia pseudoaneuryziem oblúka aorty	5160.2↔	Sutúra a. carotis externa
5153.2	Resekcia pseudoaneuryziem torakálnej aorty	5160.3↔	Sutúra extrakraniálnej časti a. vertebralis
5153.3	Resekcia pseudoaneuryziem abdominálnej aorty	5160.4↔	Sutúra a. carotis s použitím stentu
5153.4	Resekcia pseudoaneur.aorty s pou.stentgraftu,endovask.	5160.5↔	Sutúra tepien hlavy a krku, ostatné
5153.5	Resekcia pseudoaneur.aorty s pou.stentgraftu,hybrid	5161.0↔	Sutúra a.axillaris
5153.x	Resekcia pseudoaneuryziem aorty, ostatné	5161.1↔	Sutúra a.brachialis
5154.0↔	Resekcia pseudoaneuryziem a. subclavia	5161.x↔	Sutúra tepien ramena, ostatné
5154.1↔	Resekcia pseudoaneuryziem truncus brachioceph.	5162.0↔	Sutúra a. ulnaris
5154.2↔	Resekcia pseudoaneuryziem a. pulmonalis	5162.1↔	Sutúra arcus palmaris profundus
5154.x↔	Resekcia pseudoaneuryziem tepien hrudníka, ostatné	5162.2↔	Sutúra arcus palmaris superficialis
5155.0↔	Resekcia pseudoaneuryziem aa. lumbales	5162.3↔	Sutúra aa. digitales palmares communes
5155.1↔	Resekcia pseudoaneuryziem b.n.časti a. iliaca	5162.4↔	Sutúra a. radialis
5155.2↔	Resekcia pseudoaneuryziem a. iliaca communis	5162.x↔	Sutúra tepien predlaktia a ruky, ostatné
5155.3↔	Resekcia pseudoaneuryziem a. iliaca externa	5163.0	Sutúra ascendentnej aorty
5155.4↔	Resekcia pseudoaneuryziem a. iliaca interna	5163.1	Sutúra oblúka aorty
5155.x↔	Resekcia pseudoaneuryziem tepien panvy a trupu,ost.	5163.2	Sutúra torakálnej aorty
5156.0	Resekcia pseudoaneuryziem truncus coeliacus	5163.3	Sutúra abdominálnej aorty
5156.1	Resekcia pseudoaneuryziem a. hepatica	5163.x	Sutúra aorty, ostatné
5156.2	Resekcia pseudoaneuryziem a. gastrica	5164.0↔	Sutúra a. subclavia
5156.3	Resekcia pseudoaneuryziem a. lienalis	5164.1↔	Sutúra truncus brachiocephalicus
5156.4↔	Resekcia pseudoaneuryziem a. renalis	5164.2↔	Sutúra a. pulmonalis
5156.5	Resekcia pseudoaneuryziem a. mesenterica superior	5164.x↔	Sutúra tepien hrudníka, ostatné
5156.6	Resekcia pseudoaneuryziem a. mesenterica inferior		

51165.0↔	Sutúra aa. lumbales	51173.0	Ligatúra ascendentnej aorty
51165.1↔	Sutúra bližšie neurčenej časti a. iliaca	51173.1	Ligatúra oblúka aorty
51165.2↔	Sutúra a. iliaca communis	51173.2	Ligatúra torakálnej aorty
51165.3↔	Sutúra a. iliaca externa	51173.3	Ligatúra abdominálnej aorty
51165.4↔	Sutúra a. iliaca interna	51173.4	Ligatúra aorty s použitím stentu
51165.x↔	Sutúra tepien panvy a trupu, ostatné	51173.x	Ligatúra aorty, ostatné
51166.0	Sutúra truncus coeliacus	51174.0↔	Ligatúra a. subclavia
51166.1	Sutúra a. hepatica	51174.1↔	Ligatúra truncus brachiocephalicus
51166.2	Sutúra a. gastrica	51174.2↔	Ligatúra a. pulmonalis
51166.3	Sutúra a. lienalis	51174.x↔	Ligatúra tepien hrudníka, ostatné
51166.4↔	Sutúra a. renalis	51175.0↔	Ligatúra aa. lumbales
51166.5	Sutúra a. mesenterica superior	51175.1↔	Ligatúra bližšie neurčenej časti a. iliaca
51166.6	Sutúra a. mesenterica inferior	51175.2↔	Ligatúra a. iliaca communis
51166.x↔	Sutúra viscerálnych tepien, ostatné	51175.3↔	Ligatúra a. iliaca externa
51167.0↔	Sutúra a. femoralis	51175.4↔	Ligatúra a. iliaca interna
51167.1↔	Sutúra a. profunda femoris	51175.x↔	Ligatúra tepien panvy a trupu, ostatné
51167.2↔	Sutúra a. poplitea	51176.0	Ligatúra truncus coeliacus
51167.x↔	Sutúra tepien stehna, ostatné	51176.1	Ligatúra a. hepatica
51168.0↔	Sutúra a. tibialis anterior	51176.2	Ligatúra a. gastrica
51168.1↔	Sutúra a. dorsalis pedis	51176.3	Ligatúra a. lienalis
51168.2↔	Sutúra a. tibialis posterior	51176.4↔	Ligatúra a. renalis
51168.3↔	Sutúra a. fibularis	51176.5	Ligatúra a. mesenterica superior
51168.x↔	Sutúra tepien predkolenia a nohy, ostatné	51176.6	Ligatúra a. mesenterica inferior
51169.0↔	Sutúra v. femoralis	51176.x↔	Ligatúra viscerálnych tepien, ostatné
51169.1↔	Sutúra v. poplitea	51177.0↔	Ligatúra a. femoralis
51169.2	Sutúra v. portae	51177.1↔	Ligatúra a. profunda femoris
51169.3↔	Sutúra v. gastrica	51177.2↔	Ligatúra a. poplitea
51169.4	Sutúra v. lienalis	51177.x↔	Ligatúra tepien stehna, ostatné
51169.5	Sutúra v. mesenterica superior	51178.0↔	Ligatúra a. tibialis anterior
51169.6	Sutúra v. mesenterica inferior	51178.1↔	Ligatúra aa. recurrentes
51169.7	Sutúra vv. hepaticae	51178.2↔	Ligatúra a. dorsalis pedis
51169.8↔	Sutúra v. renalis	51178.3↔	Ligatúra a. tibialis posterior
51169.9↔	Sutúra v. jugularis	51178.4↔	Ligatúra a. fibularis
51169.a↔	Sutúra v. pulmonalis	51178.5↔	Ligatúra a. plantaris medialis
51169.b↔	Sutúra v. subclavia	51178.6↔	Ligatúra a. plantaris lateralis
51169.c↔	Sutúra v. axillaris	51178.x↔	Ligatúra tepien predkolenia a nohy, ostatné
51169.d↔	Sutúra v. brachiocephalica	51179.0↔	Ligatúra v. femoralis
51169.e	Sutúra v. cava superior	51179.1↔	Ligatúra v. poplitea
51169.f	Sutúra v. cava inferior	51179.2	Ligatúra v. portae
51169.g↔	Sutúra v. iliaca communis	51179.3↔	Ligatúra v. gastrica
51169.h↔	Sutúra v. iliaca externa	51179.4	Ligatúra v. lienalis
51169.i↔	Sutúra v. iliaca interna	51179.5	Ligatúra v. mesenterica superior
51169.x↔	Sutúra hĺbkových žíl, ostatné	51179.6	Ligatúra v. mesenterica inferior
5116a.0↔	Sutúra povrchových žíl hlavy a krku	51179.7	Ligatúra vv. hepaticae
5116a.1↔	Sutúra povrchových žíl ramena	51179.8↔	Ligatúra v. renalis
5116a.2↔	Sutúra povrchových žíl predlakt. a ruky	51179.9↔	Ligatúra v. jugularis
5116a.5↔	Sutúra povrchových žíl stehna	51179.a↔	Ligatúra v. pulmonalis
5116a.6↔	Sutúra povrchových žíl predkol.a nohy	51179.b↔	Ligatúra v. subclavia
5116a.x↔	Sutúra povrchových žíl, ostatné	51179.c↔	Ligatúra v. axillaris
5116x↔	Sutúra ciev, ostatné	51179.d↔	Ligatúra v. brachiocephalica
51170.0↔	Ligatúra bližšie neurčenej časti a. carotis	51179.e	Ligatúra v. cava superior
51170.1↔	Ligatúra a. carotis communis a sinus caroticus	51179.f	Ligatúra v. cava inferior
51170.2↔	Ligatúra extrakraniálnej časti a. carotis interna	51179.g↔	Ligatúra v. iliaca communis
51170.3↔	Ligatúra a. carotis externa	51179.h↔	Ligatúra v. iliaca externa
51170.4↔	Ligatúra extrakraniálnej časti a. vertebralis	51179.i↔	Ligatúra v. iliaca interna
51170.5↔	Ligatúra a. carotis, použitie stentu	51179.x↔	Ligatúra hĺbkových žíl, ostatné
51170.6	Endoskopická ligatúra a. sphenopalatina	5117a.0↔	Ligatúra povrchových žíl hlavy a krku
51170.x↔	Ligatúra tepien hlavy a krku, ostatné	5117a.1↔	Ligatúra povrchových žíl ramena
51171.0↔	Ligatúra a. axillaris	5117a.2↔	Ligatúra povrchových žíl predlakt. a ruky
51171.1↔	Ligatúra a. brachialis	5117a.5↔	Ligatúra povrchových žíl stehna
51171.x↔	Ligatúra tepien ramena, ostatné	5117a.6↔	Ligatúra povrchových žíl predkol. a nohy
51172.0↔	Ligatúra a. ulnaris	5117a.x↔	Ligatúra povrchových žíl, ostatné
51172.1↔	Ligatúra arcus palmaris profundus	5117x↔	Ligatúra ciev, ostatné
51172.2↔	Ligatúra arcus palmaris superficialis	51180.0	Ligatúra v. cava inferior
51172.3↔	Ligatúra aa. digitales palmares communes	51180.1	Klipovanie v. cava inferior
51172.4↔	Ligatúra a. radialis	51180.2	Chir. výkony na v. cava inferior na zabránenie embolizácie
51172.5↔	Ligatúra r. carpalis palmaris	51180.x	Ligatúra /parciálny uzáver v. cava inferior, ostatné
51172.6↔	Ligatúra r. carpalis dorsalis	511a1.70↔	Korekcia kinkingu a. carotis interna
51172.7↔	Ligatúra a. princeps pollicis	511a1.71↔	Korekcia kinkingu a. vertebralis
51172.x↔	Ligatúra tepien predlaktia a ruky, ostatné	511a1.7x↔	Korekcia kinkingu, iná

511a2.00↔	Chir./endoskop. odber a. radialis pre transplantáciu	51517.0	Bajpas. OP a. poplitea pom. žily: popliteopopliteál. bajp.
511a2.0x↔	Chir./esk. odber tepny predlaktia a ruky pre transplant., ost.	51517.1	Bajpas. OP a. poplitea pom. žily: popliteotrunkál. bajp.
511a2.10↔	Chir./endoskop. odber povrch. žíl stehna pre transplantáciu	51517.2	Bajpas. OP a. poplitea pom. žily: popliteokrurál. bajp.
511a2.11↔	Chir./endoskop. odber povrch. žíl predkol. a nohy pre transpl.	51517.3	Bajpas. OP a. poplitea pom. žily: popliteopedál. bajp.
511a2.1x↔	Chir./endoskop. odber povrch. žíl pre transplantáciu, ost.	51517.x	Bajpas. OP a. poplitea pom. žily: ostatné
511a2.x↔	Chirurg/endoskopický odber cievy pre transplantáciu, ost.	51518	Bajpas. OP artérie nohy pom. žily
51502.10	Vytv. radiocefalickej A-V fistuly (Cimino - Brescia)	51519	Bajpas. OP vény pomocou žily
51502.11	Vytv. radiocefal. A-V fistuly (fossa tabatiere- snuff box)	51521.0↔	Bajpas. OP aa. hlavy a krku pom. protézy: a. carotis-interpoz.
51502.2	Vytv. A-V fistuly na predlaktí HK (R-C, R-B, U-C, U-B)	51521.1↔	Bajpas. OP aa. hlavy, krku p. protézy: karotic. bajp. extraanat.
51502.30	Vytv. brachiokubitál. A-V fistuly (sec. Gracis sec. Konner)	51521.2↔	Bajpas. OP aa. hlavy, krku p. protézy: karot-subklaviál. bajp
51502.31	Vytv. brachiokubitál. A-V fistuly na v. basilica	51521.4	Bajpas. OP aa. hlavy, krku p. protézy: subclaviobifemorálny
51502.32	Vytv. brachiokubitál. A-V fistuly na v. cephalica	51521.5	Bajp. OP aa. hlavy, krku p. protézy: aorto-karotický extraanat
51502.40	Vytv. A-V fistuly s transpozíciou v. basilica na predlaktí	51521.x↔	Bajpas. OP artérie hlavy a krku pom. protézy: ost.
51502.41	Vytv. A-V fistuly s transpozíciou v. basilica na axile	51522.0↔	Bajpas. OP tepny ramena pomocou protézy: a. subclavia
51502.50	Vytvorenie A-V fistuly pomocou autológnej cievy	51522.1↔	Bajp. OP aa. ramena p. protézy: a. subcl-a. subclavia, extraanat.
51502.51	Vytvorenie A-V fistuly pomocou allogénnej cievy	51522.2↔	Bajpas. OP tepny ramena pom. protézy: subclaviofemorál.
51502.6	Vytv. A-V fistuly na HK pom. protetického materiálu	51522.3↔	Bajpas. OP aa. ramena pom. protézy: subclaviobifemorálny
51502.70	Vytv. A-V fistuly na DK pom. protetického materiálu	51522.4↔	Bajpas. OP tepny ramena pomocou protézy: a. axillaris
51502.71	Vytv. A-V fistuly na DK s transpozíciou VFS	51522.5↔	Bajpas. OP aa. ram. p. protézy: a. axillaris-a. axillaris, extraanat.
51502.72	Vytv. A-V fistuly na DK s transpozíciou žily	51522.6↔	Bajpas. OP tepny ramena pom. protézy: axillofemorál. bajp.
51502.73	Vytv. A-V fistuly na DK pom. cievnej protézy	51522.7↔	Bajpas. OP aa. rame p. protézy: axillobifemor., extraanat.
51502.8	Vytvorenie vonkajšieho A-V shuntu	51522.x↔	Bajpas. OP tepny ramena pomocou protézy: ostatné
51502.9	Vytvorenie dočasného A-V shuntu (peroperačný)	51523↔	Bajpas. OP tepny hornej končatiny pomocou protézy
51502.a0	Ciev. rekonštrukcia A-V fistuly (PAI, RUDI, DRAL, DRIL, PRAL...]	51524.0↔	Bajpas. OP aorty pomocou protézy: aorta-a. carotis
51502.a1	Ciev. rekonšt. A-V fistuly s použitím interpozitu	51524.1↔	Bajpas. OP aorty pomocou protézy: aorta-a. subclavia
51502.a2	Ciev. rekonšt. A-V fistuly, aneuryzmorafia bez protet. mat.	51524.3↔	Bajpas. OP aorty pomocou protézy: aortoiliakálny b.
51502.a3	Ciev. rekonšt. A-V fistuly, aneuryzmorafia s protet. mat.	51524.4	Bajpas. OP aorty pomocou protézy: aortoiliofemorálny b.
51502.a4	Cievna rekonštrukcia A-V fistuly, banding	51524.5↔	Bajpas. OP aorty pomocou protézy: aortofemorálny bajp.
51502.a5	Cievna rekonštrukcia A-V fistuly, ligatúra vetiev	51524.6↔	Bajpas. OP aorty pomocou protézy: aortopopliteálny
51502.ax	Cievna rekonštrukcia arterio-venóznej fistuly, ost.	51524.7	Bajpas. OP aorty pom. protézy: aorto-viscerálny bajpas
51502.x	Vytvorenie arterio-venóznej fistuly: ostatné	51524.8↔	Bajpas. OP aorty pomocou protézy, aortobiiakál. bajpas
51511.0	Bajpas. OP tepny hlavy a krku pom. žily: a. carotis	51524.9↔	Bajpas. OP aorty pom. protézy: aortobifemorál. bajpas
51511.1	Bajpas. OP aa. hlavy a krku pom. žily: a. carotis-a. carotis	51524.x↔	Bajpas. OP aorty pomocou protézy: ostatné
51511.2	Bajpas. OP aa. hlavy a krku pom. žily: a. carotis-a. subclavia	51525.0↔	Bajpas. OP a. iliaca, visceral. aa. p. protézy: iliakoiliakálny bajp.
51511.x	Bajpas. OP artérie hlavy a krku pom. žily: ostatné	51525.00	Bajpas. OP pomocou protézy: cross-bajpas iliakoiliakálny
51512.0	Bajpas. OP tepny ramena pomocou žily: a. subclavia	51525.1↔	Bajpas. OP a. iliaca, visceral. aa. p. protézy: iliakoifemorálny baj.
51512.1	Bajpas. OP aa. ramena pom. žily: a. subclavia, extraanat.	51525.10	Bajpas. OP pomocou protézy: cross-bajpas iliakofemorálny
51512.2	Bajpas. OP aa. ramena pom. žily: subclaviofemorálny bajp.	51525.2↔	Bajpas. OP a. iliaca, visceral. aa. p. protézy: iliakopopl. b. špecif.
51512.3	Bajpas. OP aa. ramena pom. žily: subclaviobifemor. bajp.	51525.3↔	Bajpas. OP a. iliaca, visceral. aa. p. protézy: iliakopopl. nad kol.
51512.4	Bajpas. OP aa. ramena pom. žily: a. axillaris	51525.4↔	Bajpas. OP a. iliaca, visceral. aa. p. protézy: iliakopopl. pod kol.
51512.5	Bajpas. OP aa. ramena pom. žily: a. axillaris, extraanatom.	51525.5↔	Bajpas. OP a. iliaca, visceral. aa. p. protézy: iliakokrurálny bajp.
51512.6	Bajpas. OP aa. ramena pom. žily: axillofemorál. bajp.	51525.6↔	Bajp. OP a. iliaca, visce. aa. p. protézy: obturátor. baj. extraanat.
51512.7	Bajpas. OP aa. ramena pom. žily: axillobifemor., extraanat.	51525.7↔	Bajpas. OP a. iliaca, visceral. aa. p. protézy: a. renalis
51512.x	Bajpas. OP aa. ramena pom. žily: ostatné	51525.8↔	Bajpas. OP a. iliaca, visceral. aa. p. protézy: iné visceral. tepny
51513	Bajpas. OP tepny hornej končatiny pomocou žily	51525.x↔	Bajpas. OP a. iliaca a visceralné aa. pom. protézy: ost.
51514.0	Bajpasové OP aorty pomocou žily: aorta -a. carotis	51526.0↔	Bajpas. OP a. femoralis pom. protézy: femorofemorál. bajp.
51514.1	Bajpasové OP aorty pomocou žily: aorta -a. subclavia	51526.1↔	Bajpas. OP a. femor. p. protézy: femoropopliteálny bez špec.
51514.3	Bajpasové OP aorty pom. žily: aortoiliakálny bajp.	51526.2↔	Bajp. OP a. femoralis p. protéz: femoropopliteál. nad kolenom
51514.4	Bajpasové OP aorty pom. žily: aortiofemorál. bajp.	51526.3↔	Bajp. OP a. femoralis p. protéz: femoropopliteál. pod kolenom
51514.5	Bajpasové OP aorty pom. žily: aortofemorálny bajp.	51526.4↔	Bajpas. OP a. femoralis pom. protézy: femorokrurál. bajp.
51514.6	Bajpasové OP aorty pom. žily: aortopopliteálny bajp.	51526.5↔	Bajpas. OP a. femoralis pomocou protézy: femoropedálny
51514.x	Bajpasové OP aorty pomocou žily: ostatné	51526.6↔	Bajpas. OP a. femoralis p. protézy: femorofemorál. extraanat.
51515.0	Bajpas. OP a. iliaca a visceral. aa. pom. žily: iliakoiliakál. bajp	51526.x↔	Bajpas. OP s. femoralis pomocou protézy: ostatné
51515.1	Bajpas. OP a. iliaca a visceral. aa. pom. žily: iliakoifemorál. bajp	51527.0↔	Bajpas. OP a. poplitea pom. protézy: popliteopoplit. bajp.
51515.2	Bajp. OP a. iliaca a viscer. aa. pom. žily: iliakopoplit. bez špecif.	51527.1	Bajpas. OP a. poplitea pom. protézy: popliteotrunkálny b.
51515.3	Bajp. OP a. iliaca a viscer. aa. pom. žily: iliakopoplit. nad kolen.	51527.2	Bajpas. OP a. poplitea pom. protézy: popliteokrurál. bajp.
51515.4	Bajpas. OP a. iliaca a visce. aa. pom. žily: iliakopoplit. pod kol.	51527.3↔	Bajpas. OP a. poplitea pom. protézy: popliteopedálny b.
51515.5	Bajpas. OP a. iliaca a visceral. aa. pom. žily: iliakokrurál. bajp.	51527.x↔	Bajpas. OP a. poplitea pom. protézy: ostatné
51515.6	Bajpas. OP a. iliaca a visce. aa. pom. žily: obturát. bajp, extraanat	51528↔	Bajpas. OP tepny nohy pomocou protézy
51515.7	Bajpas. OP a. iliaca a visceral. aa. pom. žily: a. renalis	51529	Bajpas. OP žily pomocou protézy
51515.8	Bajpas. OP a. iliaca a visceral. aa. pom. žily: iné visceral. tepny	5152a	Bajpas. OP p. protézy: dočas. arterio-arteriálny shunt (perop.)
51515.x	Bajpas. OP a. iliaca a visceral. tepny pom. žily: ostatné	51530.0↔	Plast. záplatou [patch plastika]: a. carotis, bližš. neurč. časti
51516.0	Bajpas. OP a. femoralis pom. žily: femorofemorál. bajp.	51530.1↔	Plast. záplatou [patch plastika]: a. carot. comm., sin. caroticus
51516.1	Bajpas. OP a. femoral. pom. žily: femoropopliteál. bez špecif.	51530.2↔	Plast. záplatou [patch plastika]: a. carotis inter. extrakran. č.
51516.2	Bajp. OP a. femoral. pom. žily: femoropopliteál. nad kolenom	51530.3↔	Plast. záplatou [patch plastika]: a. carotis externa
51516.3	Bajp. OP a. femoralis pom. žily: femoropopliteál. pod kolenom	51530.4↔	Plast. záplatou [patch plastika]: a. vertebralis extrakran. č.
51516.4	Bajpas. OP a. femoralis pom. žily: femorokrurál. bajp.	51530.x↔	Plastika záplatou [patch plastika] tepny hlavy a krku, ost.
51516.5	Bajpas. OP a. femoralis pom. žily: femoropedálny bajp.	51531.0↔	Plastika záplatou [patch plastika]: a. axillaris
51516.6	Bajp. OP a. femoralis pom. žily: femorofemorál., extraanat.	51531.1↔	Plastika záplatou [patch plastika]: a. brachialis
51516.x	Bajpas. OP a. femoralis pom. žily: ostatné	51531.x↔	Plastika záplatou [patch plastika] aa. ramena: ost.

51532.0↔	Plastika záplatou[patch plastika]:a.ulnaris	51540.x↔	Transpozícia tepnách hlavy a krku, ostatné
51532.1↔	Plastika záplatou[patch plastika]:arcus palmaris profundus	51542.0↔	Transpozícia a. ulnaris
51532.2↔	Plastika záplatou[patch plastika]:arcus palmaris superficialis	51542.1↔	Transpozícia arcus palmaris profundus
51532.3↔	Plast.záplatou[patch plastika]:aa.digitales palmares comm.	51542.2↔	Transpozícia arcus palmaris superficialis
51532.4↔	Plastika záplatou[patch plastika]:a.radialis	51542.3↔	Transpozícia aa. digitales palmares communes
51532.x↔	Plastika záplatou[patch plastika]aa.predl.a ruky:ost.	51542.4↔	Transpozícia a. radialis
51533.0	Plastika záplatou [patch plastika] torakálnej aorty	51542.x↔	Transpozícia aa.predl.a ruky:ostatné
51533.1	Plastika záplatou [patch plastika] abdominálnej aorty	51544.00↔	Transpozícia a. subclavia
51533.x	Plastika záplatou [patch plastika] aorty, ostatné	51544.01↔	Transpozícia a. subclavia do a.carotis com.
51534.0↔	Plastika záplatou[patch plastika]:a.subclavia	51544.1↔	Transpozícia truncus brachiocephalicus
51534.1↔	Plastika záplatou[patch plastika]:truncus brachioceph.	51544.2↔	Transpozícia a. pulmonalis
51534.2↔	Plastika záplatou[patch plastika]:a.pulmonalis	51544.x↔	Transpozícia aa.hrudníka:ostatné
51534.x↔	Plastika záplatou[patch plastika]aa.hrudníka:ost.	51545.0↔	Transpozícia bližšie neurčenej časti a. iliaca
51535.0↔	Plastika záplatou[patch plastika]:a.iliaca, b.n.časti	51545.1↔	Transpozícia a. iliaca externa
51535.1↔	Plastika záplatou[patch plastika]:a.iliaca communis	51545.2↔	Transpozícia a. iliaca interna
51535.2↔	Plastika záplatou[patch plastika]:a.iliaca externa	51545.x↔	Transpozícia aa.panvy a trupu:ostatné
51535.3↔	Plastika záplatou[patch plastika]:a.iliaca interna	51546.0	Transpozícia a. hepatica
51535.4↔	Plast.záplatou(patch plast):cievna protéza aa.panvy a trupu	51546.1	Transpozícia a. gastrica
51535.x↔	Plast.záplatou(patch plast)aa.panvy a trupu:ost.	51546.2	Transpozícia a. lienalis
51536.0	Plastika záplatou[patch plastika]:truncus coeliacus	51546.3↔	Transpozícia a. renalis
51536.1	Plastika záplatou[patch plastika]:a.hepatica	51546.4	Transpozícia a. mesenterica superior
51536.2	Plastika záplatou[patch plastika]:a.gastrica	51546.5	Transpozícia a. mesenterica inferior
51536.3	Plastika záplatou[patch plastika]:a.lienalis	51546.x↔	Transpozícia a. viscerálnej tepny, ostatné
51536.4↔	Plastika záplatou[patch plastika]:a.renalis	51547.0↔	Transpozícia a. femoralis
51536.5	Plastika záplatou[patch plastika]:mesenterica superior	51547.1↔	Transpozícia a. profunda femoris
51536.6	Plastika záplatou[patch plastika]:mesenterica inferior	51547.x↔	Transpozícia tepny stehna, ostatné
51536.x↔	Plastika záplatou[patch plastika]viscerálne aa.:ost.	51548.0↔	Transpozícia a. tibialis anterior
51537.0↔	Plastika záplatou[patch plastika]:a.femoralis	51548.1↔	Transpozícia a. tibialis posterior
51537.1↔	Plastika záplatou[patch plastika]:a.profunda femoris	51548.2↔	Transpozícia a. fibularis
51537.2↔	Plastika záplatou[patch plastika]:a.poplitea	51548.x↔	Transpozícia tepny predkol.a nohy, ostatné
51537.3↔	Plastika záplatou[patch plastika]:cievna protéza aa.stehna	51549	Transpozícia žily
51537.x↔	Pl.zápl.[patch plastika]aa.stehna:ost.	5154x↔	Transpozícia ciev, ostatné
51538.0↔	Plastika záplatou[patch plastika]:a.tibialis anterior	51550.0↔	Iné plast.rekonštrukcie a.carotis b.n.časti
51538.1↔	Plastika záplatou[patch plastika]:a.dorsalis pedis	51550.1↔	Iné plast.rekonštrukcie a.carotis com.a sin.carotic.
51538.2↔	Plastika záplatou[patch plastika]:a.tibialis posterior	51550.2↔	Iné plast.rekonštrukcie a.car.int.extrakt.č.
51538.3↔	Plastika záplatou[patch plastika]:a.fibularis	51550.3↔	Iné plast.rekonštrukcie a.carotis externa
51538.4↔	Plast.zápl[patch plastika]:cievna protéza aa.predkol.a nohy	51550.4↔	Iné plast.rekonštrukcie a.vertebral.extrakt.č.
51538.x↔	Plast.záplatou[patch plastika]aa.predkol.a nohy:ost.	51550.5↔	Iné plast.rekonštrukcie a.carotis s použ.stentu
51539.0↔	Plastika záplatou[patch plastika]:v.femoralis	51550.x↔	Iné plast.rekonštr.aa.hlavy a krku,ost.
51539.1↔	Plastika záplatou[patch plastika]:v.poplitea	51551.0↔	Iné plastické rekonštrukcie a.axillaris
51539.2	Plastika záplatou[patch plastika]:v.portae	51551.1↔	Iné plastické rekonštrukcie a.brachialis
51539.3↔	Plastika záplatou[patch plastika]:v.gastrica	51551.x↔	Iné plastické rekonštrukcie tepny ramena, ostatné
51539.4	Plastika záplatou[patch plastika]:v.lienalis	51552.0↔	Iné plast.rekonštrukcie a.ulnaris
51539.5	Plast. záplatou[patch plastika]:v.mesenterica superior	51552.1↔	Iné plast.rekonštrukcie arc.palmaris prof.
51539.6	Plastika záplatou[patch plastika]:v.mesenterica inferior	51552.2↔	Iné plast.rekonštrukcie arc.palmaris superf.
51539.7	Plastika záplatou[patch plastika]:vv.hepaticae	51552.3↔	Iné plast.rekonštrukcie aa.digit.palm.comm.
51539.8↔	Plastika záplatou[patch plastika]:v.renalis	51552.4↔	Iné plast.rekonštrukcie a.radialis
51539.9↔	Plastika záplatou[patch plastika]:v.jugularis	51552.5↔	Iné plast.rekonštrukcie r.carpalis palmaris
51539.a↔	Plastika záplatou[patch plastika]:v.pulmonalis	51552.6↔	Iné plast.rekonštrukcie r.carpalis dorsalis
51539.b↔	Plastika záplatou[patch plastika]:v.subclavia	51552.7↔	Iné plast.rekonštrukcie a.princeps pollicis
51539.c↔	Plastika záplatou[patch plastika]:v.axillaris	51552.x↔	Iné plast.rek. aa.predlaktia a ruky,ostatné
51539.d↔	Plastika záplatou[patch plastika]:v.brachiocephalica	51553.0	Iné plast.rekonštrukcie na ascendentnej aorte
51539.e	Plastika záplatou[patch plastika] v. cava superior	51553.1	Iné plast.rekonštrukcie oblúka aorty
51539.f	Plastika záplatou[patch plastika] v. cava inferior	51553.2	Iné plast.rekonštrukcie torakálnej aorty
51539.g↔	Plastika záplatou[patch plastika]:v.iliaca communis	51553.3	Iné plast.rekonštrukcie abdominálnej aorty
51539.h↔	Plastika záplatou[patch plastika]:v.iliaca externa	51553.4	Iné plast.rekonštrukcie aorty s použ.stentu
51539.i↔	Plastika záplatou[patch plastika]:v.iliaca interna	51553.x	Iné plast.rek.aorty:ostatné
51539.x↔	Plastika záplatou[patch plastika]hlbkové žily:ost.	51554.0↔	Iné plastické rekonštrukcie a. subclavia
5153a.1↔	Plast.zápl.[patch plastika]povrch.žil ramena	51554.1↔	Iné plast.rekonštr.truncus brachiocephalicus
5153a.2↔	Plast.zápl.[patch plastika]povrch.žil predlaktia a ruky	51554.2↔	Iné plastické rekonštrukcie a. pulmonalis
5153a.3↔	Plast.zápl.[patch plastika]povrch.žil stehna	51554.x↔	Iné plastické rekonštrukcie tepny hrudníka,ostatné
5153a.x↔	Plastika záplatou[patch plastika]na cievach:ost.	51555.0↔	Iné plastické rekonštrukcie aa. lumbales
51540.0↔	Transpozícia bližšie neurčenej časti a. carotis	51555.1↔	Iné plastické rekonštrukcie b.n.časti a. iliaca
51540.10↔	Transpozícia a. carotis communis a sinus caroticus	51555.2↔	Iné plastické rekonštrukcie a. iliaca communis
51540.11↔	Transpozícia a. carotis comunis do a. subclavia	51555.3↔	Iné plastické rekonštrukcie a. iliaca externa
51540.2↔	Transpozícia a. carotis interna extrakraniálnej časti	51555.4↔	Iné plastické rekonštrukcie a. iliaca interna
51540.3↔	Transpozícia a. carotis externa	51555.x↔	Iné plastické rekonštrukcie tepny panvy a trupu,ost.
51540.40↔	Transpozícia a. vertebrales extrakraniálnej časti	51556.0	Iné plastické rekonštrukcie truncus coeliacus
51540.41↔	Transpozícia a. vertebrales do a. carotis comunis	51556.1	Iné plastické rekonštrukcie a. hepatica
51540.42↔	Transpozícia a. vertebrales do a. subclavia	51556.2	Iné plastické rekonštrukcie a. gastrica

51556.3	Iné plastické rekonštrukcie a. lienalis	5m293.21	Fenestrácia cysty sleziny, laparoskopicky
51556.4↔	Iné plastické rekonštrukcie a. renalis	5m294.1	Excízia ektopického tkaniva sleziny
51556.5	Iné plastické rekonštrukcie a. mesenterica super.	5m294.x	Excízia tkaniva sleziny, iná
51556.6	Iné plastické rekonštrukcie a. mesenterica infer.	5n010.0	Ezofagomyotómia:laparotomicky
51556.x↔	Iné plast.rekonštrukcie viscerál.tepien, ostatné	5n010.1	Ezofagomyotómia:torakotomicky
51557.0↔	Iné plastické rekonštrukcie a. femoralis	5n010.2	Ezofagomyotómia:laparoskopicky
51557.1↔	Iné plastické rekonštrukcie a. profunda femoris	5n010.3	Ezofagomyotómia:torakoskopicky
51557.2↔	Iné plastické rekonštrukcie a. poplitea	5n010.4	Ezofagomyotómia:konverzia laparoskop.na otv.chir.
51557.x↔	Iné plastické rekonštrukcie tepny stehna,ost.	5n010.5	Ezofagomyotómia:konverzia torakoskop.na otv.chir.
51558.0↔	Iné plastické rekonštrukcie a. tibialis anterior	5n010.x	Ezofagomyotómia:ostatné
51558.1↔	Iné plastické rekonštrukcie aa. recurrentes	5n012.0	Ezofago-gastromyotómia (kardiomyotómia):lpt.
51558.2↔	Iné plastické rekonštrukcie a. dorsalis pedis	5n012.1	Ezofago-gastromyotómia (kardiomyotómia):torakotom.
51558.3↔	Iné plastické rekonštrukcie a. tibialis posterior	5n012.2	Ezofago-gastromyotómia (kardiomyotómia):laparos.
51558.4↔	Iné plastické rekonštrukcie a. fibularis	5n012.3	Ezofago-gastromyotómia (kardiomyotómia):torakoskop.
51558.5↔	Iné plastické rekonštrukcie a. plantaris medialis	5n012.4	Ezofago-gastromyotómia (kardiomyotómia):konv.lsk.-lpt.
51558.6↔	Iné plastické rekonštrukcie a. plantaris lateralis	5n012.5	Ezofago-gastromyotómia (kardiomyotómia):konv.torakoskop.-lpt
51558.x↔	Iné plast.rekonštr.tepny predkolenia a nohy,ost.	5n012.x	Ezofago-gastromyotómia (kardiomyotómia):ostatné
51559.0↔	Iné plastické rekonštrukcie v. femoralis	5n013.0	Divertikulektómia, ezofagomyotómia, laparotomicky
51559.1↔	Iné plastické rekonštrukcie v. poplitea	5n013.1	Divertikulektómia, ezofagomyotómia, torakotomicky
51559.2	Iné plastické rekonštrukcie v. portae	5n013.2	Divertikulektómia, ezofagomyotómia, laparoskopicky
51559.3↔	Iné plastické rekonštrukcie v. gastrica	5n013.3	Divertikulektómia, ezofagomyotómia, torakoskopicky
51559.4	Iné plastické rekonštrukcie v. lienalis	5n013.4	Divertikulektómia, ezofagomyotómia, cervikálny prístup
51559.5	Iné plastické rekonštrukcie v. mesenterica super.	5n013.x	Divertikulektómia, ezofagomyotómia, ostatné
51559.6	Iné plastické rekonštrukcie v. mesenterica infer.	5n01x.0	Iná incízia na pažeráku:laparotomicky
51559.7	Iné plastické rekonštrukcie vv. hepaticae	5n01x.1	Iná incízia na pažeráku:torakotomicky
51559.8↔	Iné plastické rekonštrukcie v. renalis	5n01x.2	Iná incízia na pažeráku:laparoskopicky
51559.9↔	Iné plastické rekonštrukcie v. jugularis	5n01x.3	Iná incízia na pažeráku:torakoskopicky
51559.a↔	Iné plastické rekonštrukcie v. pulmonalis	5n01x.4	Iná incízia na pažeráku:konv.lsk.-lpt.
51559.b↔	Iné plastické rekonštrukcie v. subclavia	5n01x.5	Iná incízia na pažeráku:konv.torakoskop.-lpt.
51559.c↔	Iné plastické rekonštrukcie v. axillaris	5n020.1	Rekonštr.pas.paž.ako s.v:retrostern:„Gastr.p.up“ s int.an.
51559.d↔	Iné plastické rekonštrukcie v. brachiocephalica	5n020.2	Rek.pasáže paž.ako s.v:retrostern:„Gastr.p.up“a cervik.anast
51559.e	Iné plastické rekonštrukcie v. cava superior	5n020.3	Rek.pas.paž.ako s.vyk:retrostern:voľ.interpoz.ten.čr.
51559.f	Iné plastické rekonštrukcie v. cava inferior	5n020.4	Rek.pas.paž.ako samost.vyk:retrostern:s interpoz.hrub.čr.
51559.g↔	Iné plastické rekonštrukcie v. iliaca communis	5n020.x	Rekonštr.pasáže pažer.ako sam.vyk:retrostern.priestor:ost.
51559.h↔	Iné plastické rekonštrukcie v. iliaca externa	5n021.1	Rek.pas.paž.-sam.v:pôvod.lôžku pažer:„Gastr.p.up“s int.anast
51559.i↔	Iné plastické rekonštrukcie v. iliaca interna	5n021.2	Rek.pas.pažer-s.v:pôvod.lôžku paž:„Gastr.p.up“s cervik.anast
51559.x↔	Iné plastické rekonštrukcie hlbkových žíl, ost.	5n021.3	Rek.pas.paž.-s.v:pôvod.lôžku pažer:voľn.interpoz.ten.čr.
5155x↔	Iné plast.rekonštrukcie ciev:ostatné	5n021.4	Rek.pas.paž.-s.v:pôvod.lôžku pažer:s interpoz.hrub.čr.
51560.0	OP nádorov na karotídach a iných paraganglióm:explorácia	5n021.x	Rekonštr.pasáže pažer.ako sam.vyk:v pôvod.lôžku pažer:ost.
51570.0	Rev.v ciev.chir.pre krv:chir.lieč.krvácania po cievnej rek.	5n022.0	Ezofagostómia ako samost.vyk:cervikálna (siinná fistula)
51570.1	Rev.v ciev.chir.pre krvác:revízia anastomóz	5n022.x	Ezofagostómia ako samostatný výkon:ostatné
51570.2	Rev.v ciev.chir.pre krv:revízia cievneho graftu	5n029.1	I.reknšt.pas.pažer.,sam.v.Gastr.pull up s intratorak.anast.
51570.3	Rev.v ciev.chir.pre krv:výmena ciev.graftu	5n029.2	I.rekonšt.pas.pažer.,sam.v.Gastr.pull up s cervik.anast.
51570.4	Rev.v ciev.chir.pre krv:odstr.cievneho graftu	5n029.3	I.rekonšt.pas.pažer.ako samost.vyk.s voľnou interpoz.tenk.čr
51570.5	Rev.v ciev.chir.pre krv:revízia arterio-venózneho shuntu	5n029.4	Iná rekon.pasáže pažer.ako samost.v.s interpozíciou hr.čreva
51570.6	Rev.v ciev.chir.pre krv:uzáver arterio-venózneho shuntu	5n029.x	Iná rekonštr.pasáže pažeráka ako samost.v:ostatné
51570.x	Revízia v ciev.chir.pre krvácanie:ostatné	5n02a	Rkšt.pas.p.atr.pažer.a oš.1 vr.ezfgtrach.fis.s ez-ez.anst.b.u.fis
51571.0	Rev.v ciev.chir.pre infekciu:chir.liečba krvác.pri inf.ciev.prot.	5n02b	Rkšt.pas.p.atr.az.paž.a oš.1 vr.ezfgtrach.fis.s ez-ez.anst.s uz.fis
51571.1	Rev.v ciev.chir.pre infekciu:revízia anastomóz	5n02c	Rknš.pas.p.atr.az.paž.a oš.1 vr.ezfgtrach.fis:s interpoz.b.u.f.
51571.2	Rev.v ciev.chir.pre infekciu:revízia cievneho graftu	5n02d	Rkšt.pas.p.atr.paž.a oš.1 vr.ezfgtrach.fis:s interpoz.s uz.fist.
51571.3	Rev.v ciev.chir.pre infekciu:výmena cievneho graftu	5n02e	Rkšt.pas.p.atr.paž.a oš.1 vr.ezfgtrach.fis:trnsmdst.náh.b.uz.f
51571.4	Rev.v ciev.chir.pre infekciu:odstránenie cievneho graftu	5n02f	Rkšt.pas.p.atr.paž.a oš.1 vr.ezfgtrach.fis:trnsmdst.náh.uz.fis.
51572	Revízia a. carotis interna	5n02g	Rkšt.pasáže p.atr.paž.a oš.1vr.ezfgtrach.fis:elong.pažeráka
51591.6	Aortopexia na cievach	5n02h	Rknš.pas.p.atr.paž.a oš.1 vr.ezfgtrach.fis:podviaz.1 H-fist.
51591.8	Adheziolýza a dekompresia na cievach	5n02x	Rknš.pas.pažer.atr.az.paž.a oš.1 vr.ezfgtrach.fis:iná
5m110.1	Podviazanie ductus thoracicus, torakoskop.	5n040	Parc.cervikálna ezofagektómia bez obnovenia kont.
5m110.2	Podviazanie ductus thoracicus, torakotom.	5n041	Parc.torakálna ezofagektómia bez obnovenia kont.
5m110.x	Podviazanie ductus thoracicus, iné	5n042	Parc.torakoabd.ezofagektómia bez obnovenia kont.
5m111	Podviazanie/kanylácia ductus thoracicus	5n043	Parc.abdominálna ezofagektómia bez obnovenia kont.
5m200.0	Parciálna splenektómia:laparotomicky	5n049	Iná parc.ezofagektómia bez obnovenia kont.
5m200.3	Parciálna splenektómia:laparoskopicky	5n04a	Parc.torakálna ezofagektómia s obnovením kont.
5m201	Transabdominálna totálna splenektómia:laparot.	5n04b	Parc.torakoabdominál.ezofagektómia s obnov.kont.
5m202	Splenektómia laparoskopicky	5n04c	Parc.abdominálna ezofagektómia s obnovením kont.
5m203	Splenektómia a dekonexia porto-systém.anastomóz:lpt	5n04x	Iná parc.ezofagektómia s obnovením kontinuity
5m290	Sutúra sleziny	5n054.1	Tot.abdmncrv.ezfgkt.bez obn.kont.,tupá disk, krčná ezofagost
5m291	Autotransplantácia sleziny laparotomicky	5n054.2	Tot.torakoabdm.ezfgkt.bez obn.kont. bez ly-ekt,krč.ezofagost
5m292	Obalenie sleziny sieťou	5n054.3	Tot.torakoabdm.ezfgkt.bez obn.kont.s lymfadenekt,krč.ezofgst
5m293.10	Marsupializácia cysty sleziny:laparotomicky	5n054.x	Iná totál.ezofagektómia bez obnov.kontinuity,krč.ezofagost
5m293.13	Marsupializácia cysty sleziny:laparoskopicky	5n05a.10	Tot.abdmncrv.ezfgkt.s obn.kon.G.p.u.s intrat.an.,o.ch.so sv
5m293.20	Fenestrácia cysty sleziny, laparotomicky	5n05a.11	Tot.abdmncrv.ezfgkt.s obn.kon.G.p.u.s intrat.an.,hybrid so sv

5n05a.12	Tot.miniinv.abdmncrv.ezfgkt.s obn.kon.G.p.u.s intrat.an.,svork	5n139	Parciálna 2/3 resekcia žalúdka:ostatné
5n05a.20	Tot.abdmncrv.ezfgkt.obn.kon.G.p.up s cervik.anst.,o.ch.svork	5n13a.0	Subt.res.ž(4/5):s gastrojejnost.analg.B-II bez LNE
5n05a.21	Tot.abdmncrv.ezfgkt.ob.kon.G.p.up s cervik.anas.,hybrid sv	5n13a.1	Subt.res.ž(4/5):s gstrjinst.anlg.B-II so syst.čias.odstr.LU
5n05a.22	Tot.mininv.abdmncrv.ezfgkt.ob.kon.G.p.up s cerv.an.svork	5n13a.2	Subt.res.žal(4/5)s gastrjejnst.anlg.B-II s lymfaden.
5n05a.3	Tot.abdmncrv.ezfgkt.s obn.kontin.s vol.interpoz.tenk.čr.	5n13b.0	Subt.res.žal(4/5):s gastrojejnst.Roux-Y-anst:bez LNE
5n05a.4	Tot.abdcerv.ezfgkt.s obn.kontinuity s interpoz.hr.č.	5n13b.1	Subt.res.ž(4/5):s gastrjijnost.Roux-Y-anast:so syst.č.ods.LU
5n05a.x	Tot.abdcerv.ezfgkt.s obnovením kontinuity:ost.	5n13b.2	Subt.rs.žal(4/5):s gastrojejt.Roux-Y-anst:s LNE
5n05b.10	Tot.thrkabdm.ezfgkt.obn.kont.b.LNE G.p.u.s intrat.an.,o.ch.sv	5n13c.0	Subtot.res.žalúdka (4/5)s interpoziciou ten.čr.bez LNE
5n05b.11	Tot.thrkabdm.ezfgkt.obn.kont.b.LNE G.p.u.s intrat.an.,hyb.sv	5n13c.1	Subt.rs.žal(4/5)s interpoz.tenk.čr.so syst.čias.odstr.LU
5n05b.12	T.miniinv.trkabdm.ezfgkt.obn.kont.b.LNE G.p.u.s intrat.an.sv	5n13c.2	Subtot.res.žalúdka (4/5)s interpoziciou tenk.čr.s LNE
5n05b.20	Tot.thrkabdm.ezfgkt.obn.kont.b.LNE G.p.u.s cervik.an.,o.ch.sv	5n13x.0	Iné subtot.res.žalúdka (4/5) bez lymfadenektómie
5n05b.21	T.thrkabdm.ezfgkt.obn.kont.b.LNE G.p.u.s cervik.an.,hybr.sv.	5n13x.1	Iné subt.res.žal(4/5) so syst.čias.odstr.LU
5n05b.22	T.mininv.torakabdm.ezfgkt.obn.kont.b.LNE G.p.u.cerv.an.sv.	5n13x.2	Iné subtot.res.žalúdka (4/5) s lymfadenektómiou
5n05b.3	Tot.thrkabdm.ezfgkt.s obn.kont.b.LNE s vol.interpoz.tenk.č.	5n140.0	Tot.GE s ezfgjjunost.analg.B-II bez tv.rezerv.bez LNE
5n05b.4	Tot.thrkabdm.ezfgkt.s obn.kont.bez LNE s interpoziciou hr.č.	5n140.1	Tot.GE s ezfgjjunost.analg.B-II bez tvorby rvz.s LNE
5n05b.x	Tot.thrkabdm.ezfgkt.s ob.kont.b.LNE:ost.	5n140.2	Tot.GE s ezfgjjunost.analg.B-II s tv.rzv.bez LNE
5n05c.10	T.thrkabdm.ezfgkt.obnov.kont.s LNE G.p.up:intrat.an.o.ch.sv.	5n141.0	Tot.GE s ezfgjjunost.analg.BII s tv.rzv.so syst.č.odstr.LU
5n05c.11	T.thrkabdm.ezfgkt.obn.kont.s LNE G.p.up:intrat.an.,hybr.sv.	5n141.1	Tot.GE s ezfgjjunost.analg.BII s tv.rzv.s LNE
5n05c.12	T.miniinv.trkabdm.ezfgkt.obn.kont.s LNE G.p.up:intrat.an.svork	5n141.2	Tot.GE s ezfgjjunost.Roux-Y anast bez tv.rezerv.bez LNE
5n05c.20	T.thrkabdm.ezfgkt.obn.kont.s LNE,G.p.up“ s cerv.an.,o.ch.sv.	5n142.0	Tot.GE s ezfgjjunost.Roux-Y anast bez tv.rzv.so syst.č.odstr.LU
5n05c.21	T.thrkabdm.ezfgkt.obn.kont.s LNE,G.p.up“ s cerv.an.,hybr.sv.	5n142.1	Tot.GE s ezfgjjunost.Roux-Y anast bez tv.rzv.s LNE
5n05c.22	T.miniinv.trkabdm.ezfgkt.obn.kont.s LNE,G.p.up“cerv.an.svork	5n142.2	Tot.GE s ezfgjjunost.Roux-Y anast s tv.rzv.bez LNE
5n05c.3	Tot.thrkabdm.ezfgkt.s obnov.kont.s LNE:s vol.interpoz.tenk.č.	5n143.0	Tot.GE s ezfgjjunost.Roux-Y anast s tv.rzv.so syst.č.odstr.LU
5n05c.4	Tot.thrkabdm.ezfgkt.s obnov.kont.s LNE:s interpoz.hr.č.	5n143.1	Tot.GE s ezfgjjunost.Roux-Y anast s tv.rzv.s LNE
5n05c.x	Totál.thrkabdm.ezfgkt.s obnov.kont.s LNE:ost.	5n143.2	Tot.GE s interpoz.tenk.čr.bez tvorby rvz bez LNE
5n05x.3	Iná tot.ezofagektómia s obnov.kont:s voľnou interpoz.tenk.č.	5n144.0	Tot.GE s interpoziciou tenk.č.bez tv.rzv.so syst.č.odstr.LU
5n05x.4	Iná tot.ezofagektómia s obnovením kont:s interpoz.hr.č.	5n144.1	Tot.GE s interpoz.tenk.čreva bez tvorby rvz.s LNE
5n05x.5	Salvage ezofagektómia	5n144.2	Tot.GE s interpoz.tenk.čr.s tvorbou zv bez LNE
5n05x.x	Iná totálna ezofagektómia s obnovením kont:ost.	5n145.0	Tot.GE s interpoziciou tenk.č.s tv.rzv.so syst.čias.ods.LU
5n060.1	Subt.ezfgkt.torakofrenolaparotom. s náhradou žal.	5n145.1	Tot.GE s interpoz.tenk.čreva s tv.rzv.s LNE
5n060.2	Subt.ezfgkt.torakofrenolaparot.,voľnou interpoz.tenk.č.	5n145.2	Tot.GE, ektómia zvyškového žalúdka bez LNE
5n060.3	Subt.ezfgkt.torakofrenolaparot.,s interp.hr.čreva	5n146.0	Tot.GE, ektómia zvyšk.žalúdka so system.čias.odstr.LU
5n060.x	Subtotálna ezofagektómia torakofrenolaparotomicky, ost.	5n146.1	Tot.GE,ektómia zvyškového žalúdka s LNE
5n094.0	Primárna sutúra na pažeráku:laparotomicky	5n146.2	Tot.GE so subt.res.pažer.s interpoziciou ten.čr.bez LNE
5n094.6	Primárna sutúra na pažeráku:endoskopicky	5n14a.0	Tot.GE so sbt.rs.pažer.s interpoz.tenk.čr.so syst.čias.odstr.LU
5n09j.00	Otv.chir.zav/vým.samoexp.protézy do paž:1bez antirefl.vent	5n14a.1	Tot.GE so subt.res.pažer.s interpoziciou ten.čr.s LNE
5n09j.01	Otv.chir.zav/vým.samoexp.pr.do pažer:2bez antirefl.vent	5n14a.2	Tot.GE so subt.res.pažeráka s interpoziciou hr.čr.bez LNE
5n09j.03	Otv.chir.zav/vým.samoexp.pr.do pažer.:>3bez antirefl.ven	5n14b.0	Tot.GE so sbt.rs.pažer.s interpoz.hr.čr.so syst.čias.odstr.LU
5n09k.02	Otv.chir.zav/vým.samexp.prot.do pažer:1pr.s antireflu.ven.	5n14b.1	Tot.GE so subt.resek.pažer. s interpoziciou hr.čr.s LNE
5n09k.04	Otv.chir.zav/vým.samexp.prot.do pažer:1pr.s antireflu.v.2bez	5n14b.2	Iná tot.GE bez subtotál.resekcie pažer.bez LNE
5n09k.05	Otv.chir.zav/vým.samexp.prot.pažer:>3,z toho1s antireflu.v.	5n14x.00	Iná tot.GE bez subtotál.resekcie pažer.so syst.čias.odstr.LU
5n09l.0	Otv.chir.zav/výmena neexpandovateľnej protézy do pažer.	5n14x.01	Iná tot.GE bez subtotál.resekcie pažer.s LNE
5n100	Gastrotómia(vrátna odstránenia cudz.t.) bez ďalš.výk.	5n14x.02	Iná tot.GE so subtot.res.pažeráka bez lymfadenektómie
5n101	Gastrotómia so zavedením 1 ezofageálneho tubusu	5n14x.10	Iná tot.GE so subt.resek.pažer.so sytem.čias.syst.odstr.LU
5n103	Iná gastrotómia	5n14x.11	Iná tot.GE so subt.resekcioiu pažer.s lymfadenektómiou
5n120	Atypická parc.res.žalúdka:segmentárna resekcia	5n14x.12	Rozš.subt.res.žal.s gstrjinst.anlg.B-II bez LNE
5n121	Atypická parc.res.žalúdka:resek.kardie s vyťah.zvyš.žal.	5n150.0	Rzš.sbt.rs.ž.s gstrjinst.Roux-Y-anst.bez LNE
5n122	Atypická parc.res.žalúdka:antrektómia	5n152.0	Rozš.subt.res.žalúdka s interpozic.tenk.čr.bez LNE
5n123.0	Biliopankr.diverzia (Scopinaro):laparotom.	5n159	Rozš.subt.res.žalúdka bez syst.odstr.LU:ostatné
5n123.2	Biliopankreat.diverzia (Scopinaro):lisk.	5n15a.2	Rozš.sbt.rs.ž.s gstrjinst.anlg.B-II so systemat.LNE
5n123.4	Biliopankr.diverzia (Scopinaro):konverzia lsk-lpt.	5n15b.2	Rozš.sbt.res.žal.s gstrjinst.Roux-Y-anast.so systemat.LNE
5n124.0	Biliopankreat.diverzia s duodenál.switchom:lpt.	5n15c.2	Rozš.subt.res.žalúdka s interpozic.tenk.č:so systemat.LNE
5n124.2	Biliopankreat.diverzia s duodenál.switchom:lisk.	5n15x	Rozš.subt.res.žalúdka so syst.odstr.LU:ostatné
5n124.4	Biliopankreat.diverzia s duod.switch:konverzia lsk.-lpt.	5n160.0	Rozš.GE(s res.sused.org.)s ezfgjjinst.anlg.B-II bez tv.rzv.bez LNE
5n125.0	Vytv.žal.s-príprava pre biliopankr.diver.s dd.sw(l.fáza):lpt.	5n160.2	Rozš.GE(s res.sused.org.)s ezfgjjinst.anlg.B-II bez tv.rzv.so syst.LNE
5n125.2	Vytv.žal.s-prípr.pre biliopankr.diver.s duod.sw(l.fáza):lisk.	5n161.0	Rozš.GE(s res.sused.org.)s ezfgjjinst.anlg.B-II stv.rzv.bez LNE
5n125.4	Vyt.žal.s-prípr.pre biliop.diver.s dd.sw(l.fáza):konver.lsk.-lpt.	5n161.2	Rozš.GE(s res.sused.org.)s ezfgjjinst.anlg.B-II s tv.rzv.so syst.LNE
5n126.0	Duod.sw.s tv.1 spol.kan.tenk.čr. po vytv.1žal.s(II.fáza):lpt.	5n162.0	Rozš.GE(s res.sused.o.)s ezfgjjinst.Roux-Y bez tv.rzv.bez LNE
5n126.2	Duod.sw.s tv.1 spol.kan.tenk.čr. po v.1ž.sondy(II.f):lisk.	5n162.2	Rozš.GE(s res.sused.o.)s ezfgjjinst.Roux-Y s tv.rzv.bez LNE
5n126.4	Duod.sw.s tv.1 spol.kan.tenk.čr. po v.1ž.s(II.f):konv.lsk.-lpt.	5n163.0	Rozš.GE(s res.sused.o.)s ezfgjjinst.Roux-Y s tv.rzv.bez LNE
5n129	Iná atypická parciálna resekcia žalúdka	5n163.2	Rozš.GE(s res.sused.o.)s ezfgjjinst.interp.t.č.bez tv.rzv.bez LNE
5n12a	Revizia po.res.žal:násl.reviz.po Billroth-I res.	5n164.0	Rozš.GE(s res.sused.o.)s ezfgjjinst.interp.t.č.bez tv.rzv.bez LNE
5n12b	Rev.po.res.žal:premena Billroth-I-res.na Billroth-II rekonšt.	5n164.2	Rozš.GE(s res.sused.o.)s ezfgjjinst.interp.t.č.bez tv.rzv.so syst.LNE
5n12c	Rev.po.res.žal:premen.Billroth-I-res.na Roux-Y anast.	5n165.0	Rozš.GE(s res.sused.o.)s ezfgjjinst.interp.t.č.s tv.rzv.bez LNE
5n12d	Revizia po.res.žal:násl.resek.po Billroth-II resek.	5n165.2	Rozš.GE(s res.sused.o.)s ezfgjjinst.interp.t.č.s tv.rzv.so syst.LNE
5n12e	Rev.po.res.žal:premen.Billroth-II res.na Billroth-I rekonšt.	5n166.2	Rozš.GE,ektómia zbytk.časti žalúdka so syst.LNE
5n12f	Rev.po.res.žal:prem.Billroth-II res.na Roux-Y anas.	5n16x	Rozš.GE (s res.iného sus.org.)so systematickou LNE:ost.
5n130	Parc.2/3 resekcia žalúdka s gastroduodenostómiou [B-I]	5n16x.0	Rozš.GE (s res.iného sus.org.) bez lymafadektómie:ost.
5n131	Parc.2/3 resekcia žalúdka s gastrojejunostómou [B-II]		
5n132	Parc.2/3 resekcia žalúdka s gastrojejunostómiou cez Roux-Y		

5n180.0	Sutúra žalúdka po poranení:otv.chirur.abdom.	5n194.4	Uzavretie fistuly medzi hr.čr.a žalúdkom:zm.lsk.-otv.ch.
5n180.1	Sutúra žalúdka po poranení:otv.chirur.torakál.	5n19a	Resekcia pyloru s gastroduodenostómiou
5n180.2	Sutúra žalúdka po poranení:laparoskopicky	5n200	Incízia duodena
5n180.4	Sutúra žalúdka po poranení:konverz.laparosk-laparot.	5n201	Incízia jejunu alebo ilea
5n180.x	Sutúra žalúdka po poranení:ostatné	5n202	Incízia hrubého čreva
5n182.0	Gastropexia:otv.chir.abdomin.	5n20a	Bajpasové anastomózy:ten.č.k.ten.č
5n182.1	Gastropexia:otv.ch.torakálne	5n20b	Bajpasové anastomózy:duodena k duodenu
5n182.2	Gastropexia:laparoskopicky	5n20c	Bajpasové anastomózy:tenk.čr. k hrubému čr.
5n182.4	Gastropexia:konverzia lsk.-lpt.	5n20d	Bajpasové anastomózy:hrubého čr. k hrubému čr.
5n182.x	Gastropexia:ostatné	5n20e	Bajpasové viacpočetné anastomózy čriev
5n183.0	Kardioplastika žal(napr.Belsey):otv.chir.abd.	5n20x	Bajpasové anastomózy ost.
5n183.1	Kardioplastika žal(napr.Belsey):otv.ch.torakálne	5n230.0	Segmentárna resekcia duodena:lpt.
5n183.2	Kardioplastika žal(napr.Belsey):lsk.	5n230.2	Segmentárna resekcia duodena:lsk.
5n183.4	Kardioplastika žal(napr.Belsey):konv.lsk.-lpt.	5n230.4	Segmentárna resekcia duodena:konv.lsk.-lpt.
5n183.x	Kardioplastika žal(napr.Belsey):ost.	5n231.0	Segmentárna resekcia jejunu:lpt.
5n184.0	Fundoplikácia žalúdka:otv.chir.abdomin.	5n231.2	Segmentárna resekcia jejunu:lsk.
5n184.1	Fundoplikácia žalúdka:otv.ch.torakálne	5n231.4	Segmentárna resekcia jejunu:konv.lsk.-lpt.
5n184.2	Fundoplikácia žalúdka:laparoskopicky	5n232.0	Segmentárna resekcia ilea:lpt.
5n184.4	Fundoplikácia žalúdka:konv.lsk.-lpt.	5n232.2	Segmentárna resekcia ilea:lsk.
5n184.50	Fundoplikácia žalúdka s hiátovou sutúrou, otv.chir.abdomin	5n232.4	Segmentárna resekcia ilea:konv.lsk.-lpt.
5n184.51	Fundoplikácia žalúdka s hiátovou sutúrou, otv.chir.torakál.	5n233.0	Viacnásob.segmentárna resekcia tenk.čr:lpt.
5n184.52	Fundoplikácia žalúdka s hiátovou sutúrou, lsk	5n233.2	Viacnásob.segmentárna resekcia tenk.čr:lsk.
5n184.5x	Fundoplikácia žalúdka s hiátovou sutúrou, ostatné	5n233.4	Viacnásob.segmentárna resekcia tenk.čr:konver.lsk.-lpt.
5n184.x	Fundoplikácia žalúdka:ostatné	5n234.0	Parciálna resekcia duodena:lpt.
5n185.0	Hemifundoplikácia žalúdka:otv.chir.abd.	5n234.2	Parciálna resekcia duodena:lsk.
5n185.1	Hemifundoplikácia žalúdka:otv.ch.torakálne	5n234.4	Parciálna resekcia duodena:konv.lsk.-lpt.
5n185.2	Hemifundoplikácia žalúdka:laparoskopicky	5n235.0	Parciálna resekcia jejunu:lpt.
5n185.4	Hemifundoplikácia žalúdka:konverz.lsk.-lpt.	5n235.2	Parciálna resekcia jejunu:lsk.
5n185.x	Hemifundoplikácia žalúdka:ostatné	5n235.4	Parciálna resekcia jejunu:konv.lsk.-lpt.
5n186.0	Hemifundoplik.žalúdka s hiátovou sut:otv.chir.abd.	5n236.0	Parciálna resekcia ilea:lpt.
5n186.1	Hemifundoplik.žalúdka s hiát.sutúrou:otv.ch.torakál.	5n236.2	Parciálna resekcia ilea:lsk.
5n186.2	Hemifundoplik.žalúdka s hiát.sutúrou:lsk.	5n236.4	Parciálna resekcia ilea:konv.lsk.-lpt.
5n186.4	Hemifundoplik.žalúdka s hiátovou sut:zm.lsk.-lpt.	5n238	Res.tenk.čr.,odstr.transplantátu použitého z tenk.čr.
5n186.x	Hemifundoplik.žalúdka s hiátovou sut:ost.	5n23x	Resekcia tenkého čreva:iná
5n18a.0	Vertik.gastroplas.žal.podľa Masona:ot.chir.abd.	5n240.01	Parciál.segment.resekcia hr.čr:laparotomicky s anast.
5n18a.1	Vertik.gastroplas.žal.podľa Masona:ot.ch.torakál.	5n240.02	Parc.segm.res hr.čr:laparotom.s enterostóm.a slep.uzav
5n18a.2	Vertikál.gastroplast.žal.podľa Masona:lsk.	5n240.03	Parc.segm.res hr.čr:laparotom.s 2 enterostóm.
5n18a.4	Vertik.gastroplast.žal.podľa Masona:zm.lsk.-lpt.	5n240.04	Parc.segm.res hr.čr:laparotom.s anast.a an.praet.natur
5n18a.x	Vertik.gastropl.žal.podľa Masona:ost.	5n240.21	Parciál.segment.res.hr.čreva:laparoskop.s anast.
5n18b.0	Impl/vým.nenastaviteľnej bandáže žalúdka:otv.chir.abd.	5n240.25	Parciál.segment.res.hr.čreva:lsk s enterostóm.
5n18b.1	Impl/vým.nenastaviteľnej bandáže žalúdka:otv.ch.torakál.	5n240.4	Parciál.segment.res.hr.čreva:konverzia lsk.-lpt.
5n18b.2	Impl/vým.nenastaviteľnej bandáže žalúdka:lsk.	5n240.x	Parciál.segment.res.hr.čreva:ostatné
5n18b.4	Impl/vým.nenastaviteľnej bandáže žalúdka:zm.lsk.-lpt.	5n241.01	Parc.mnohopočet.segm.res.hr.čr:laparotom.s anast.
5n18b.x	Impl/vým.nenastaviteľnej bandáže žalúdka:ost.	5n241.02	Parc.mnohopočet.segm.res.hr.čr:lpt.s enterostóm.a slep.uz.
5n18c.0	Impl/vým.nastaviteľnej bandáže žalúdka:otv.chir.abd.	5n241.03	Parc.mnohopočet.segm.res.hr.čr:lpt.s 2 enterostóm.
5n18c.1	Impl/vým.nastaviteľnej bandáže žalúdka:otv.ch.torakál.	5n241.04	Parc.mnohopočet.segm.res.hr.čr:lpt.s anast.a an.praet.
5n18c.2	Impl/vým.nastaviteľnej bandáže žalúdka:lsk.	5n241.21	Parc.mnohopočet.segm.res.hr.čr:laparosk.s anast.
5n18c.4	Impl/vým.nastaviteľnej bandáže žalúdka:zm.lsk.-lpt.	5n241.25	Parc.mnohopočet.segm.res.hr.čr:laparosk.s enterost.
5n18c.x	Impl/vým.nastaviteľnej bandáže žalúdka:ost.	5n241.4	Parc.mnohopočet.segm.res.hr.čr:konv.lsk.-lpt.
5n18d.0	Znovazafixovanie dislok.bandáže žalúdka:otv.chir.abd.	5n241.x	Parc.mnohopočetná segmentárna resekcia hr.č:ostatné
5n18d.1	Znovazafix.dislok.bandáže žalúdka:otv.ch.torakálne	5n242.01	Parc.ileocek.res.hr.čr:laparotom.s anast.
5n18d.2	Znovazafixovanie dislokovanej bandáže žalúdka:lsk.	5n242.02	Parc.ileocek.res.hr.čr:lpt.s enterostóm.a slep.uz.
5n18d.4	Znovazafixovanie dislok.bandáže žalúdka:zm.lsk.-lpt.	5n242.03	Parc.ileocek.res.hr.čr:lpt.s 2 enterostóm.
5n18d.x	Znovazafixovanie dislokovanej bandáže žalúdka:ost.	5n242.04	Parc.ileocek.res.hr.čr:lpt.s anast.a an.praet.
5n18e.0	Odstránenie jednej žalúdočnej bandáže:otv.chir.abd.	5n242.21	Parc.ileocekál.res.hr.čreva:laparosk.s anast.
5n18e.1	Odstránenie jednej žalúdočnej bandáže:otv.ch.torakál.	5n242.25	Parc.ileocekál.res.hr.čreva:laparosk.s enterost.
5n18e.2	Odstránenie jednej žalúdočnej bandáže: laparoskopicky	5n242.4	Parc.ileocekál.res.hr.čreva:konv.lsk.-lpt.
5n18e.4	Odstránenie jednej žalúdočnej bandáže:zm.lsk.-lpt.	5n242.x	Parc.ileocekál.resekcia.hr.čreva:ostatné
5n18e.x	Odstránenie jednej žalúdočnej bandáže:ost.	5n243.0	Parciálna resekcia caeca:lpt.
5n18x.0	Ost.rekonštrukč. OP na žalúdku:otv.chir.abd.	5n243.2	Parciálna resekcia caeca:lsk.
5n18x.1	Ost. rekonštr.OP na žalúdku:otv.ch.torakálne	5n243.4	Parciálna resekcia caeca:konv.lsk.-lpt.
5n18x.2	Ost.rekonštrukč. OP na žalúdku:lsk.	5n244.01	Pravostr.hemikolektómia:laparotom.s anast.
5n18x.4	Ost.rekonštrukč. OP na žalúdku:zm.lsk.-lpt.	5n244.02	Pravostr.hemikolektómia:lpt.s enterostóm.a slep.uz.
5n18x.x	Ost.rekonštrukč. OP na žalúdku:ost.	5n244.03	Pravostr.hemikolektómia:lpt.s 2 enterostóm.
5n193.0	Odstránenie žalúdočného volvulu:lpt.	5n244.04	Pravostr.hemikolektómia:lpt.s anast.a an.praet.
5n193.2	Odstránenie žalúdočného volvulu:lsk.	5n244.21	Pravostr.hemikolektómia:lsk s anast.
5n193.4	Odstránenie žalúdočného volvulu:zm.lsk.-otv.ch.	5n244.25	Pravostr.hemikolektómia:lsk s enterostómiou
5n193.x	Odstránenie žalúdočného volvulu:ostatné	5n244.4	Pravostr.hemikolektómia:konv.lsk.-lpt.
5n194.0	Uzavretie fistuly medzi hr.črevom a žalúdkom:lpt.	5n244.x	Pravostr.hemikolektómia:ost.
5n194.2	Uzavretie fistuly medzi hr.čr.a žalúdkom:lsk.	5n245.01	Parciál.res.colon transversum:laparotom.s anast.

5n245.02	Parciál.res.colon transversum:lpt.s enterostóm.a slep.uz.	5n25x.03	Iná tot.kolekt.a proktokolekt:otv.ch.s ileor.anast.bez rezerv.
5n245.03	Parciál.res.colon transversum:lpt.s 2 enterostóm.	5n25x.04	Iná tot.kolekt.a proktokolekt:otv.ch.s ileoan.anast.a s rezerv
5n245.04	Parciál.res.colon transversum:lpt.s anast.a an.praet.	5n25x.05	Iná tot.kolekt.a proktokolekt:otv.ch.s ileoan.anast.bez rezerv
5n245.21	Parciál.res.colon transversum:lsk s anast.	5n25x.08	Iná tot.kolektómia a proktokolektómia:otv.ch.s ileostómiou
5n245.25	Parciál.res.colon transversum:lsk s enterostómiou	5n25x.26	Iná tot.kolekt.a proktokolekt:lsk.s anast.a rezerv
5n245.4	Parciál.res.colon transversum:konv.lsk.-lpt.	5n25x.27	Iná tot.kolekt.a proktokolekt:lsk.s anast.bez rezerv.
5n245.x	Parciál.resekcia colon transversum:ost.	5n25x.28	Iná tot.kolekt.a proktokolekt:lsk.s ileost
5n246.01	Lavostr.hemikolektómia:laparotom.s anast.	5n25x.4	Iná tot.kolektómia a proktokolektómia:konver.lsk.-lpt.
5n246.02	Lavostr.hemikolektómia:lpt.s enterostóm.a slep.uz.	5n25x.x	Iná tot.kolektómia a proktokolektómia:ost.
5n246.03	Lavostr.hemikolektómia:lpt.s 2 enterostóm.	5n260.01	Rozš.dx hemikolekt.s odstr.sused.org:otv.ch.s anast.
5n246.04	Lavostr.hemikolektómia:lpt.s anast.a an.praet.	5n260.02	Rozš.dx hmkllt.s ods.sused.org:otv.ch.s eneterost.a sl.u.
5n246.21	Lavostr.hemikolektómia:lsk s anast.	5n260.03	Rozš.dx hmkllt.s ods.sused.org:otv.ch.s 2 eneterost.
5n246.25	Lavostr.hemikolektómia:lsk s enterostómiou	5n260.04	Rozš.dx hmkllt.s ods.sused.org:otv.ch.s anst.An.praet
5n246.4	Lavostr.hemikolektómia:konv.lsk.-lpt.	5n260.20	Rozš.dx hemikolekt.s odstr.sused.org:lsk.bez anast.
5n246.x	Lavostr.hemikolektómia:ost.	5n260.21	Rozš.dx hemikolektómia s ods.sused.org:lsk.s anast.
5n247.01	Parc.res.colon sigmoideum:laparotom.s anast.	5n260.4	Rozš.dx hmkllt.s odstr.sused.org:konver.lsk.-lpt.
5n247.02	Parc.res.colon sigmoideum:lpt.s enterostóm.a slep.uz.	5n260.x	Rozš.dx hemikolektómia s odstr.sused.org:anov.ost.
5n247.03	Parc.res.colon sigmoideum:lpt.s 2 enterostóm.	5n261.01	Rozš.sin.hemikolektómia s odstr.sused.org:o.ch.s anast.
5n247.04	Parc.res.colon sigmoideum:lpt.s anast.a an.praet.	5n261.02	Rozš.sin.hmkllt.s odstr.sused.org:o.ch.s eneterost.sl.u.
5n247.21	Parc.res.colon sigmoideum:lsk s anast.	5n261.03	Rozš.sin.hmkllt.s odstr.sused.org:o.ch.s 2 eneterost
5n247.25	Parc.res.colon sigmoideum:lsk s enterostómiou	5n261.04	Rozš.sin.hemikolekt.s odstr.sused.org:o.ch.s anas.An.praet.
5n247.4	Parc.res.colon sigmoideum:konv.lsk.-lpt.	5n261.20	Rozš.sin.hemikolektómia s odstr.sused.org:lsk.bez anst.
5n247.x	Parc.res.colon sigmoideum:ost.	5n261.21	Rozš.sin.hmkllt.s odstr.sused.org:lsk.s anst.
5n248.01	Res.viac.sused.č.hr.čr[subst.res.hr.č.]:lpt.s anast.	5n261.4	Rozš.sin.hmkllt.s odstr.sused.org:zm.lsk.-lpt.
5n248.02	Res.viac.sused.č.hr.čr[subst.res.hr.č.]:lpt.s enterost.sl.u.	5n261.x	Rozš.sin.hemikolektómia s odstr.sused.org:ost.
5n248.03	Res.viac.sused.č.hr.čr[subst.res.hr.č.]:lpt.s 2 enterost.	5n262.01	Rozš.subt.resekcia hr.čreva s odstr.sused.org:..o.ch.s anst.
5n248.04	Res.viac.sused.č.hr.čr[subst.res.hr.č.]:lpt.s anast.a an.praet.	5n262.02	Rozš.subt.res.hr.čr.s odstr.sused.org:o.ch.s enterost.sl.u.
5n248.21	Res.viac.sused.č.hr.čr[subst.res.hr.č.]:lsk s anast.	5n262.03	Rozš.subtot.res.hr.čreva s odstr.sused.org:o.ch.s 2 enterost
5n248.25	Res.viac.sused.č.hr.čr[subst.res.hr.č.]:lsk s enterost.	5n262.04	Rozš.subt.res.hr.čr.s odstr.sused.org:o.ch.s anas.An.praet.
5n248.4	Res.viac.sused.č.hr.čr[subst.res.hr.č.]:konv.lsk.-lpt.	5n262.20	Rozš.subt.res.s hr.čreva s odstr.sused.org:..lsk.bez anastom.
5n248.x	Res.viac.sused.č.hr.čr[subst.res.hr.č.]:ost.	5n262.21	Rozš.subt.resekcia hr.čr.s odstr.sused.org:..lsk.s anast.
5n24x.01	Iná parc.res.hr.čreva:laparot.s anast.	5n262.4	Rozš.subtot.res.hr.čreva s odstr.sused.org:konver.lsk.-lpt.
5n24x.02	Iná parc.res.hr.čreva:lpt.s enterostóm.a slep.uz.	5n262.x	Rozš.subtot.resekcia hr.čreva s odstr.sused.org:..ost.
5n24x.03	Iná parc.res.hr.čreva:laparot.s 2 enterost.	5n263.01	Rozšír.kolektómia s odstr.sused.org:otv.ch.s anast.
5n24x.04	Iná parciál.resekcia hr.čreva:laparot.s anast.a an.praet.	5n263.02	Rozšír.kolektómia s odstr.sused.org:o.ch.s enterost.sl.uzav.
5n24x.21	Iná parc.res.hr.čreva:lsk s anast.	5n263.03	Rozšír.kolektómia s odstr.sused.org:o.ch.s 2 enterost.
5n24x.25	Iná parc.res.hr.čreva:lsk s enterost.	5n263.04	Rozšír.kolektómia s odstr.sused.org:o.ch.s anast.An.praet.
5n24x.4	Iná parc.res.hr.čreva:konv.lsk.-lpt.	5n263.20	Rozšír.kolektómia s odstr.sused.org:lsk.bez anastom.
5n24x.x	Iná parciál.resekcia hrubého čreva:ost.	5n263.21	Rozšír.kolektómia s odstr.sused.org:lsk.s anast.
5n250.02	Tot.kolektómia:otv.chir.s ileorek.anast.a rz.(Pouch)	5n263.4	Rozšír.kolektómia s odstr.sused.org:konver.lsk.-lpt.
5n250.03	Tot.kolektómia:otv.chir.s ileorek.anast.bez rz.(Pouch)	5n263.x	Rozšír.kolektómia s odstr.sused.org:ost.
5n250.04	Tot.kolektómia:otv.chir.s ileoanál.anast.a rz.(Pouch)	5n264.01	Rozš.proktokolektómia s odstr.sus.org:o.ch.s anst.
5n250.05	Tot.kolektómia:otv.chir.s ileoanál.anast.bez rz.(Pouch)	5n264.02	Rozš.proktokolektómia s odstr.sus.org:o.ch.s enterost.sl.u
5n250.08	Tot.kolektómia:otv.ch.s ileostómiou	5n264.03	Rozš.proktokolektómia s odstr.sus.org:o.ch.s 2 enterostóm.
5n250.26	Tot.kolektómia:lsk. s anast.a rezervoárom(Pouch)	5n264.04	Rozš.proktokolektómia s odstr.sus.org:o.ch.s anst.An.praet.
5n250.27	Tot.kolektómia:lsk. s anast.bez rezervoáru (Pouch)	5n264.20	Rozš.proktokolektómia s odstr.sused.org:lsk.bez anst.
5n250.28	Tot.kolektómia:laparoskopicky s ileostómiou	5n264.21	Rozš.proktokolektómia s odstr.sused.org:lsk.s anast.
5n250.4	Tot.kolektómia:konverzia lsk.-lpt.	5n264.4	Rozš.proktokolektómia s odstr.sused.org:lsk.-lpt.
5n250.x	Tot.kolektómia:ostatné	5n264.x	Rozš.proktokolektómia s odstr.sused.org:ost.
5n251.02	Tot. proktokolektómia:otv.chir.s ileorek.anst.a rz.(Pouch)	5n265.01	Rozš.res.colon sigmoid.s odstr.sused.org:o.ch.s anst.
5n251.03	Tot.proktokolekt.:otv.chir.s ileorek.anst.bez rz.(Pouch)	5n265.02	Rozš.res.c.sigmoid.s odstr.sused.org:o.ch.s enterost.sl.uz.
5n251.04	Tot.proktokolektómia:otv.chir.s ileoanál.anst.a rz.(Pouch)	5n265.03	Rozš.res.colon sigmoid.s odstr.sused.org:o.ch.s2 enterost.
5n251.05	Tot.kolektómia:otv.chir.s ileoanál.anst.bez rz.(Pouch)	5n265.04	Rozš.res.c.sigmoid.s odstr.sused.org:o.ch.s anst.An.praet.
5n251.08	Tot.proktokolektómia:otv.ch.s ileostómiou	5n265.20	Rozš.res.col.sigmoideum s odstr.sus.org:lsk.bez anst.
5n251.26	Tot.proktokolektómia:lsk.s anast.a rezervoárom(Pouch)	5n265.21	Rozš.res.col.sigmoideum s odstr.sus.org:lsk.s anast.
5n251.27	Tot.proktokolekt.:lsk.s anast.bez rezervoáru (Pouch)	5n265.4	Rozš.res.col.sigmoid.s odstr.sus.org:konver.lsk.-lpt.
5n251.28	Tot.proktokolektómia:laparosk.s ileostómiou	5n265.x	Rozš.res.col.sigmoid.s odstr.sus.org:ost.
5n251.4	Tot.proktokolektómia:konverzia lsk.-lpt.	5n26x.x	Iná rozšír.resekcia hr.čreva s odstr.sused.org:ost.
5n251.x	Tot.proktokolektómia:ost.	5n300.0	Vytv.dvojzložk.jejunostómie ako samost.v:lpt.
5n252.02	T.kolekt.s proktomusekt:o.ch.s ilrekt.anast.a rezerv.(Pouch)	5n300.2	Vytv.dvojzložk.jejunostómie ako samost.v:lsk.
5n252.03	T.kolekt.s proktomusekt:o.ch.s ilrek.anast.b.rez(Pouch)	5n300.4	Vytv.dvojzložk.jejunostómie ako samost.v:konver.lsk-lpt
5n252.04	T.kolekt.s proktomusekt:o.ch.s ilan.anast.a rez.(Pouch)	5n301.0	Vyt.dvojzložk.ileostómie ako sam.v:lpt.
5n252.05	T.kolekt.s proktomusekt:o.ch.s ilanal.anst.b.rez.(Pouch)	5n301.2	Vyt.dvojzl.ileostómie ako sam.vyk:lsk.
5n252.08	Tot.kolektómia s proktomukosektómiou:otv.ch.s ileostómiou	5n301.4	Vyt.dvojzl.ileostómie ako sam.v: konver.lsk-lpt
5n252.26	Tot.kolekt.s proktomukosekt:lsk s anast.a rezerv.(Pouch)	5n302.0	Vyt.dvojzl.ascendostómie ako sam.vyk:lpt.
5n252.27	Tot.kolekt.s proktomukosekt:lsk s anast.bez rzv.(Pouch)	5n302.2	Vyt.dvojzložk.ascendostómie ako sam.v:lsk.
5n252.28	Tot.kolektómia s proktomukosekt:lsk s ileostómiou	5n302.4	Vyt.dvojzl.ascendostómie ako sam.v:konver.lsk-lpt.
5n252.4	Tot.kolektómia s proktomukosektómiou:konver.lsk.-lpt.	5n303.0	Vyt.dvojzl.transverzostómie ako sam.vyk:lpt.
5n252.x	Tot.kolektómia s proktomukosektómiou:ost.	5n303.2	Vyt.dvojzložk.transverzostómie ako sam.v:lsk.
5n25x.02	Iná tot.kolekt.a proktokolekt:otv.ch.s ileorek.anast.a rezerv.	5n303.4	Vyt.dvojzl.transverzostómie ako sam.v:konver.lsk-lpt.

5n304.0	Vyt.dvojlz.descendostómie ako sam.výk:lpt.	5n335.2	Korektúra parastomiál.hernie ilea
5n304.2	Vyt.dvojlzolk.descendostómie ako sam.v:lsk.	5n335.3	Korektúra parastomiál.hernie hrub.čreva
5n304.4	Vyt.dvojlz.descendostómie ako sam.v:konver.lsk-lpt	5n335.x	Korekt.parastomiálnej hernie:ost.
5n305.0	Vyt.dvojlz.sigmoideostómie ako sam.v:lpt.	5n339.0	Iná revízia a ďalšie výkony na enterostómii duodena
5n305.2	Vyt.dvojlz.sigmoideostómie ako sam.výk:lsk.	5n339.1	Iná revízia a ďalšie výkony na enterostómii jejuna
5n305.4	Vyt.dvojlz.sigmoideostómie ako sam.v:konver.lsk-lpt	5n339.2	Iná revízia a ďalšie výkony na enterostómii ilea
5n30x.0	Vytv.dvojlzolk.enterost.ako samost.v.ost:lpt.	5n339.3	Iná revízia a ďalšie výkony na enterostómii hrub.čreva
5n30x.2	Vytv.dvojlz.enterost.ako samost.výk.ost:lsk.	5n339.x	Iná revízia a ďalšie zákroky na jednej enterostómii:ost.
5n30x.4	Vytv.dvojlz.enterost.ako samost.v:ost:konver.lsk-lpt.	5n33a.0	Obn.kontin.čr.pri dvojlz.jejunostómii
5n310.0	Vytv.terminál.caecumstómie ako samost.výk:lpt.	5n33a.1	Obn.kontin.čr.pri dvojlz.ileostómii
5n310.2	Vytv.terminál.caecumstómie ako samost.výk:lsk.	5n33a.2	Obnov.kontinuity.čr.pri dvojlz.kolostómii
5n310.4	Vytv.terminál.caecumstómie ako samost.v:konver.lsk.-lpt.	5n33a.x	Obnovenie kont.čreva pri dvojlzolkovej enterostómii:ost.
5n311.0	Vytv.terminál.ascendostómie ako samost.v:lpt.	5n33b.0	Obnov.kontin.čr.pri terminál.jejunostómii
5n311.2	Vytv.terminál.ascendostómie ako samost.v:lsk.	5n33b.1	Obn.kontinuity čr.pri terminál.ileostómii
5n311.4	Vytv.terminál.ascendostómie ako sam.v:konv.lsk.-lpt	5n33b.2	Obn.kontin.čreva pri terminál.kolostómii
5n312.0	Vytv.terminál.transverzostómie ako samost.v:lpt.	5n33b.x	Obnov.kont.čreva pri terminálnych enterostómiiach:ost.
5n312.2	Vytv.terminál.sigmoideostómie ako samost.v:lsk.	5n340.0	Sutúra duodena po poranení
5n312.4	Vytv.termin.transverzostómie ako sam.v:konv.lsk.-lpt	5n340.1	Sutúra jejuna po poranení
5n313.0	Vytv.termin.descendostómie ako samost.v:lpt.	5n340.2	Sutúra ilea po poranení
5n313.2	Vytv.termin.descendostómie ako samost.v:lsk.	5n340.3	Sutúra hrubého čreva po poranení
5n313.4	Vytv.terminál.descendostómie ako sam.v:konv.lsk.-lpt	5n340.x	Sutúra čreva po poranení, ostatné
5n314.0	Vytv.termin.sigmoideostómie ako samost.v:lpt.	5n341.0	Uzavretie črevnej fistuly duodena:otv.chirurg.
5n314.2	Vytv.termin.sigmoideostómie ako samost.v:lsk.	5n341.1	Uzavretie črevnej fistuly jejuna:otv.chirurgicky
5n314.4	Vytv.termin.sigmoideostómie ako sam.v:konv.lsk.-lpt	5n341.2	Uzavretie črevnej fistuly ilea:otvor.chirurg.
5n315.0	Vytv.termin.ileostómie ako samost.v:lpt.	5n341.3	Uzavretie črevnej fistuly hr.čreva:otv.chirurgicky
5n315.2	Vytv.termin.ileostómie ako samost.v:lsk.	5n341.x	Uzavretie črevnej fistuly:ostatné:otv.chirurgicky
5n315.4	Vytv.terminál.ileostómie ako sam.v:konv.lsk.-lpt.	5n343.0	Predžiovacia plastika duodena
5n31x.0	Vytvorenie terminálnej enterostómie ako samost.v:ost:lpt.	5n343.1	Predžiovacia plastika jejuna
5n31x.2	Vytvorenie terminálnej enterostómie ako samost.v:ost. lsk.	5n343.2	Predžiovacia plastika ilea
5n31x.4	Vytv.terminál.enterostómie-sam.v:ost.konver.lsk.-lpt.	5n343.3	Predžiovacia plastika hr.čreva
5n320.0	Vytv.duodenostómie(1výživ.fistuly):lpt.	5n343.x	Predžiovacia plastika čreva,ostatné
5n320.2	Vytv.duodenostómie(1výživ.fistuly):lsk.	5n344.0	Zužovacia plastika duodena
5n320.4	Vytv.duodenostómie(1výživ.fistuly):konv.lsk.-lpt.	5n344.1	Zužovacia plastika jejuna
5n321.0	Vytv.jejunostómie(1výživ.fistuly):lpt.	5n344.2	Zužovacia plastika ilea
5n321.2	Vytv.jejunostómie(1výživ.fistuly):lsk.	5n344.3	Zužovacia plastika hrubého čreva
5n321.4	Vytv.jejunostómie(1výživ.fistuly):konv.lsk.-lpt.	5n344.x	Zužovacia plastika čreva, ostatné
5n322.1	Vytv.jejunostómie ako protekt.výk.v súv.s i.výkonom	5n345.0	Revízia anastomózy duodena
5n322.2	Vytv.ileostómie ako protekt.výk.v súv.s iným výk.	5n345.1	Revízia anastomózy jejuna
5n322.3	Vytv.cekostómie ako protekt.výk.v súv.s i.výkonom	5n345.2	Revízia anastomózy ilea
5n322.4	Vytv.ascendentostómie ako protekt.výk.v súv.s i.výk.	5n345.3	Revízia anastomózy hrubého čreva
5n322.5	Vytv.transverzostómie ako protekt.výk.v súv.s i.výk.	5n345.x	Revízia anastomózy čreva, iné
5n322.6	Vytv.descendentostómie ako protekt.výk.v súv.s i.výk.	5n346.0	Transplantácia duodena
5n322.7	Vytv.sigmoideostómie ako protekt.výk.v súv.s i.výk.	5n346.1	Transplantácia jejuna
5n322.x	Vytv.enterost.ako protekt.výk.v súv.s iným výk:ostatné	5n346.2	Transplantácia ilea
5n330.0	Plastická elongácia duodena na enterostómii	5n346.x	Transplantácia tenkého čreva, iné
5n330.1	Plastická elongácia jejuna na enterostómii	5n34a.0	Longitudinálne predĺženie čreva podľa Bianchiho
5n330.2	Plastická elongácia ilea na enterostómii	5n350.1	Dezinvagínácia jejuna
5n330.3	Plastická elongácia hrubého čreva na enterostómii	5n350.2	Dezinvagínácia ilea
5n330.x	Plastická elongácia na enterostómii, ostatné	5n350.3	Dezinvagínácia hrubého čreva
5n331.0	Plastické zúženie na enterostómii duodena	5n350.x	Dezinvagínácia čreva, ostatné
5n331.1	Plastické zúženie na enterostómii jejuna	5n351.1	Detorzia [derotácia] pri volvule jejuna
5n331.2	Plastické zúženie na enterostómii ilea	5n351.2	Detorzia [derotácia] pri volvule ilea
5n331.3	Plastické zúženie na enterostómii hrubého čreva	5n351.3	Detorzia [derotácia] pri volvule hrubého čreva
5n331.x	Plastické zúženie na enterostómii, ostatné	5n351.x	Detorzia [derotácia] pri volvule, ostatné
5n332.0	Reimplantácia na enterostómii duodenum - duodenum	5n35x.x	Intraabdominálne manipulácie na čreve:ostatné
5n332.1	Reimplantácia na enterostómii jejunum - jejunum	5n390.0	Dekompresia čreva:laparotomicky
5n332.2	Reimplantácia na enterostómii ileum - ileum	5n390.2	Dekompresia čreva:laparoskopicky
5n332.3	Reimplantácia na enterostómii hrubé črevo - hrubé črevo	5n390.4	Dekompresia čreva:konv.lsk.-lpt.
5n332.x	Reimplantácia na enterostómii ostatné - ostatné	5n391.0	Vloženie/výmena samoex.protézy na čreve:laparotomicky
5n333.0	Odstránenie predsunutej časti enterostómie duodena	5n391.2	Vloženie/výmena samoex.protézy na čreve:laparoskopicky
5n333.1	Odstránenie predsunutej časti enterostómie jejuna	5n391.4	Vlož/vým.samoex.protézy na čreve:konver.lsk na lpt.
5n333.2	Odstránenie predsunutej časti enterostómie ilea	5n392.0	Adheziolýza na čreve:laparotomicky
5n333.3	Odstř.predsun.časti enterostómie hrubého čreva	5n392.2	Adheziolýza na čreve:laparoskopicky
5n333.x	Odstř.predsunutej časti enterostómie, ostatné	5n392.4	Adheziolýza na čreve:konv.lsk.-lpt.
5n334.1	Premena kontinent.stómie jejuna (napr.Kock-Pouch)	5n392.x	Adheziolýza na čreve:ostatné
5n334.2	Premena kontinent.stómie ilea (napr.Kock-Pouch)	5n393.0	Plikácia tenkého čreva[jejunoplik.Philipps-Child]:lpt.
5n334.3	Premena kontinent.stómie hrubého čr.(napr.Kock-Pouch)	5n393.2	Plikác.ten.č [jejunoplik.Noble] (OP Philipps-Child):lsk.
5n334.x	Premena kontinentnej stómie:ost.	5n393.4	Plikác.ten.č [jejunoplik.Noble] (OP Philipps-Child):zm.lsk.-lpt.
5n335.0	Korektúra parastomiál.hernie duodena	5n393.x	Plikác.ten.č [Noble] (OP Philipps-Child):ost.
5n335.1	Korektúra parastomiál.hernie jejuna	5n394.0	Myotómia (ténia hrubého čreva):lpt.

5n394.2	Myotómia (ténia hrubého čreva):lsk.	5n427.02	Rozš.pr.rs.koneč.s uch.sfin.s ods.sused.o.ot.ch.s enterst,sl.uz
5n394.4	Myotómia (ténia hrubého čreva):zm.lsk.-lpt.	5n427.21	Rozš.pred.res.konečn.s uch.sfin.s odstr.sused.org:lsk.s anast.
5n394.x	Myotómia (ténia hrubého čreva):ostatné	5n427.22	Rozš.pred.rs.koneč.s uch.sfin.s ods.ss.o.lsk.s enterost.,sl.uz
5n395.0	Fix.tenk.čr.na P-str.br.st.a hr.č.na L-str.br.steny:lpt.	5n427.x	Rozš.ir.pred.res.konečnika.s uchov.sfin.s odstr.od sused.o.ost.
5n395.2	Fix.tenk.čr.na P-str.br.st.a hr.č.na L-str.br.st.lsk.	5n429.01	Iná res.konečn.pri uchovaní sfikteru:otv.ch.s anast.
5n395.4	Fix.tenk.čr.na P-str.br.st.a hr.č.na L-str.br.st:konv.lsk.-lpt.	5n429.02	Iná res.konečn.pri uchov.sfikteru:otv.ch.s enterost.,sl.uzáv.
5n395.x	Fixácia tenk.čr.na P-str.bruš.steny a hr.č.na L-str.bruš.st:ost.	5n429.21	Iná res.konečn.pri uchovaní sfikteru:lsk.s anast.
5n396.0	Oddelenie Laddových väzov na čreve:laparotomicky	5n429.22	Iná res.konečn.pri uchovaní sfikteru:lsk.s enterost.,sl.uzáv.
5n396.2	Oddelenie Laddových väzov na čreve:laparoskopicky	5n429.x	Iná res.konečn.pri uchovaní sfikteru:ost.
5n396.4	Oddelenie Laddových väzov na čreve:konv.lsk.-lpt.	5n42a.0	Abdominoperineál.res.konečn.bez zachovania sfinkteru:lpt.
5n396.x	Oddelenie Laddových väzov na čreve:ostatné	5n42a.2	Abdominoperin.rs.koneč.b.zachov.sfinkteru:komb.otv.ch.lsk.
5n39h.0	Dilatácia tenkého čreva:laparotomicky	5n42a.x	Abdominoperineál.rs.koneč.bez zachovania sfinkteru:ost
5n39h.2	Dilatácia tenkého čreva:laparoskopicky	5n42b	Abdominoper.res.konečn.bez zachov.sfinkteru s odstr.sus.org
5n39h.4	Dilatácia tenkého čreva:konv.lsk.-lpt.	5n42c.1	Abdominosakr.res.koneč.bez zachov.sfinkt:lpt.abdmnsakr
5n39j.0	Dilatácia hrubého čreva:laparotomicky	5n42c.2	Abdmosakr.res.koneč.bez zach.sfinkt:komb.lpt.lsk,abdmnsakr
5n39j.2	Dilatácia hrubého čreva:laparoskopicky	5n42c.x	Abdominosakr.res.koneč.bez zachov.sfinkt:ost.
5n39j.4	Dilatácia hrubého čreva:konv.lsk.-lpt.	5n42d	Abdominosakr.res.koneč.bez zachov.sfinkt s odstr.sused.org
5n39x.0	Iné operačné výkony na čreve:laparotomicky	5n42e	Sakroperineálna res.konečn.bez zachovania sfinkteru
5n39x.2	Iné operačné výkony na čreve:lsk.	5n42f	Perineálna res.konečn.bez zachovania sfinkteru
5n39x.4	Iné operačné výkony na čreve:konv.lsk.-lpt.	5n42x	Resekcia konečníka bez zachovania sfinkteru:ostatné
5n410.0	Peranál.lok.exc.a deš.ch.tk.koneč:res.slučkou perianálne	5n430	Sutúra konečníka po poranení
5n410.7	Peranál.lok.exc.a deš.ch.tk.koneč:res.sluč.esk-mikroch.	5n431	Plastická rekonštrukcia konečníka
5n410.x	Peranál.lok.exc.a deš.ch.tk.koneč:res.sluč:ost.	5n432	Uzavretie jednej demorektálnej fistuly konečníka
5n411.0	Peranál.lok.exc.a deš.chor.tk.koneč:submuk.exciz.peranál	5n433	Abdominálna rektopexia, laparotomicky
5n411.7	Peran.lok.exc.a deš.chor.tk.koneč:subm.exciz.esk-mikrch.	5n434	Abdominálna rektopexia, laparoskopicky
5n411.x	Peranál.lok.exc.a deš.chor.tk.koneč:submuk.exciz:ost.	5n435	Rektopexie cez zadnú rektotómiu
5n418.0	Peran.exciz.c.steny chor.tk.konečn:lokál.peranál.	5n436	Extraanálna resekcia mukózy konečníka (Rehn-Delormeh)
5n418.7	Peran.exc.c.steny chor.tk.konečn:lokál.esk-mikroch.	5n439	Rekonštrukcia konečníka, ostatné
5n418.8	Peran.lok.exciz.celej steny chor.tk.koneč:[TAMIS]	5n43a	Sutúra anusu a sfinkterového aparátu po poranení
5n418.x	Peranál.lok.exciz.celej steny chor.tk.konečnika:ost	5n43d	Sfinkterálna plastika anusu a sfinkterového aparátu
5n419.0	P.lok.exc.c.st.chor.tk.koneč,cirk[manžet,segm.rs]:peranál.	5n43e	Predžľovacia plastika anusu a sfinkterového aparátu
5n419.7	P.lok.exc.c.st.chor.tk.koneč,cirk[manžet,segm.rs]:esk-mikrch.	5n43g.0	Anoprotálna plast.anusu a sfin.apar:lpt.
5n419.x	P.lok.exc.c.st.chor.tk.koneč,cirk[manžet,segm.rs]:ost.	5n43g.1	Anoprokt.plastika anusu a sfin.apar:perineál.
5n41a.7	P.lok.exc.c.st.chor.tk.koneč,cirk.intraperit[m,s,rs]:esk.mikr	5n43g.2	Anoprokt.plast.anusu a sfin.apar:lsk.
5n41b.0	Peranál.cirkulár.exc.celej steny ch.tk.konečnika:so stapler	5n43g.x	Anoprokt.plast.anusu a sfin.apar:ost.
5n41b.1	Peranál.semickulur.exc.celej steny ch.tk.konečn.so stapler	5n440	Incízia chor.tk.anál.kanála/tk.perianál.obl.
5n420.01	Pred.manžet.[segm]res.konečn.s uch.sfin:o.ch.s anast.	5n441	Excízia chor.tk.anál.kanála/tk.perianál.obl.
5n420.02	Pred.manžet.[segm]res.koneč.s uch.sfin:o.ch.s enterst.a sl.uz	5n449	Ost. incízia a excízia z tk.perianálnej oblasti
5n420.21	Pred.manžet.[segm]res.koneč.s uch.sfin:lsk.s anst.	5n44a.0	Lokál.excízia ch.tk.análneho kanála
5n420.22	Pred.manžet.res.[seg]konečn.s uch.sfin:lsk.s eneterst.,sl.uz	5n44a.1	Hlboká excízia ch.tk.análneho kanála
5n420.x	Pred.manžet.[segm]res.konečn.s uch.sfin:lsk.ost.	5n44a.2	Hlboká excíziach.tk.análneho kanála:čias.res.svalstva
5n421.01	Zad.manžet.[segm]res.konečn.s uch.sfinkt:otv.ch.s anast.	5n44a.x	Excízia ch.tk.análneho kanála:ostatné
5n421.02	Zad.manž.[seg]res.koneč.s uch.sfinkt:o.ch.s enterst.a sl.uz	5n450	Incízia análnej fistuly
5n421.x	Zad.manžet.[seg]rs.koneč.s uchov.sfinkt:lsk.ost.	5n451.0	Subkutánná excízia análnej fistuly
5n422.01	Tubul.rs.koneč.s uch.sfin.pri ponech.parapr:ot.ch.s anst.	5n451.1	Intersfinkterická excízia análnej fistuly
5n422.02	Tubul.rs.koneč.s uch.sfin.ponech.parapr:ot.ch.s entrst.a sl.u	5n451.2	Transsfinkterická excízia análnej fistuly
5n422.21	Tubul.res.konečn.s uch.sfin.pri ponech.parapr:lsk.s anst.	5n451.3	Suprasfinkterická excízia análnej fistuly
5n422.22	Tubul.res.konečn.s uch.sfin.pri ponech.parapr:lsk.s enterst.	5n451.4	Extrasfinkterická excízia análnej fistuly
5n422.7	Tubul.res.konečn.s uch.sfin.pri ponech.parapr:peranál.	5n451.5	Submukózná excízia análnej fistuly
5n422.x	Tubul.res.koneč.s uch.sfin.pri ponech.parapr:ost.	5n451.6	Subanodermálna excízia análnej fistuly
5n423.01	Pred.res.konečnika pri uchovaní sfinkteru:otv.ch.s anst.	5n451.x	Excízia análnej fistuly, ostatné
5n423.02	Predná res.konečn.pri uchov.sfinkt:otv.ch.s enetrst.a sl.uz.	5n452	Závitová drenáž análnej fistuly
5n423.21	Pred.res.konečn.pri uchovaní sfinkteru:lsk.s anast.	5n453	Uzavretie análnej fistuly pomocou plugovej techniky
5n423.22	Pred.res.konečn.pri uch.sfinkt:lsk.s enetrst.a sl.uz.	5n459	Operatívna liečba análnej fistuly, ostatné
5n423.x	Predná resekcia konečníka pri uchovaní sfikteru:ost.	5n470.0	Predná anorektoplastika pri anorektál.anomáliách:lpt.
5n424.01	Vysoká pred.res.konečnika s uch.sfin:otv.ch.s anast.	5n470.1	Predná anorektoplastika pri anorekt.anomáliách:perineálna
5n424.02	Vys.pred.res.koneč.s uch.sfin:otv.ch.s enterost.a sl.uzáv.	5n470.x	Predná anorektoplastika pri anorektálnych anomáliách:iná
5n424.21	Vysoká predná res.konečn.pri uchov.sfin:lsk.s anast.	5n471.0	Zad.sag.anrektoplast.pri anorekt.anom.[PSARP]:lpt.
5n424.22	Vys.pred.resek.konečn.pri uch.sfin:lsk.s enterost.a sl.uz.	5n471.1	Z.sag.anrektopl.pri anorekt.anom.[PSARP]:perineál.
5n424.x	Vysoká predná resekcia konečníka pri uchovaní sfikteru:ost.	5n471.x	Zad.sag.anrektopl.pri anorekt.anomál.[PSARP]:ost.
5n425.01	Hlboká pred.res.konečn.s uch.sfin:otv.ch.s anast.	5n472.0	Zad.sag.anrktpl.[PSARP]s uzáv.fis.k močovopohl.sy:lpt.
5n425.02	Hlb.pred.res.konečn.s uch.sfin:otv.ch.s enterost.a sl.uz.	5n472.1	Zad.sag.anrektpl.[PSARP]s uzáv.fis.k močovoph.sy:perineál.
5n425.21	Hlboká pred.res.konečn.s uch.sfin:lsk.s anst.	5n472.x	Zad.sag.anrektpl.[PSARP]s uzáv.fis.k močovoph.sy:ost.
5n425.22	Hlb.pred.res.konečn.s uch.sfin:lsk.s enterost.a sl.uz.	5n473.0	Zad.sag.anrektpl.[PSARP]s korekt.malf.vaginy.tk.lok.pöv:lpt.
5n425.x	Hlboká predná resekcia konečníka pri uchovaní sfikteru:ost.	5n473.1	Zad.sag.anrektopl.[PSARP]s kor.malf.vaginy.tk.l.p:perineál.
5n426.01	Hlb.pred.rs.konečn.s uchov.sfin s peran.anst:otv.ch.s anst.	5n473.x	Zad.sag.anrktplast.[PSARP]s korekt.malf.vaginy.tk.l.p:ost.
5n426.21	Hlb.pred.res.konečn.s uchov.sfin s peran.anst:lsk.s anst.	5n474	Abdominoperin.plast.OP priedahom pri anorekt.anomál.
5n426.22	Hlb.re.koneč.pri uch.sf.s peranál.anast.,lsk,esk [TaTME]	5n475	Sakroabdominoperineál.plast.OP priedah. pri anorekt.anom.
5n426.x	Hlboká pred.res.konečn.s uch.sfin s peranál.anstom:ost.	5n476	Análna perineálna plastika pri anorektálnych anomáliach
5n427.01	Rozš.pred.rs.koneč.s uch.sfin s odstr.sused.org:otv.ch.s anast	5n47x.0	Iná prim.plast.rekntř.pri anorekt.anom:lpt.

5n47x.1	Iná prim.plast.rekňštr.pri anorekt.anom:perineál.	5n640.30	Vsun./vým.4+samoexpand.a nepokryt.stentov v žlč.c:lpt.
5n47x.x	Iná prim.plast.rekňštr.pri anorekt.anomál:ost.	5n640.31	Vsun./vým.4+samoexp.a nepokryt.stentov v žlč.c:lsk.
5n49a	Ligatúra konečníka	5n640.32	Vsun./vým.4+samoexp.a nepokryt.stentov v žlč.c:konv.lsk-lpt.
5n520.0	Anatom.resekcia 1segmentu pečene, laparotom.	5n641.00	Vsun./vým.1samoexp.a pokryt.stent-prot.v ž.c:lpt.
5n520.2	Anatom.resekcia 1 segmentu pečene, laparoskopicky	5n641.01	Vsun./vým.1samoexp.a pokryt.stent-protéz.v žlč.c:lsk.
5n521.10	Ľavostranná hemihepatektómia (res.segm.2, 3, 4a a 4b), lpt	5n641.02	Vsun./vým.1samoexp.a pokryt.stent-prot.v ž.c:konv.lsk-lpt.
5n521.12	Ľ-str.hemihepatektómia(res.segm.2, 3, 4a a 4b),lsk	5n641.10	Vsun./vým.2samoexp.a pokryt.stent-protéz.v žlč.c:lpt.
5n521.20	Ľ-str.bisegmentekt.pečene(lobekt.Ľ-str.,res.segm.2 a 3),lpt	5n641.11	Vsun./vým.2samoexp.a pokryt.stent-prot.v ž.c:lsk.
5n521.22	Ľ-str.bisegmentekt.pečene(lobektómia Ľ-str,res.segm.2a3),lsk	5n641.12	Vsun./vým.2samoexp.a pokryt.stent-prot.v ž.c:konv.lsk-lpt.
5n521.3	Left medial sectionectomy (segment 4)	5n641.20	Vsun./vým.3samoexp.a pokryt.stent-prot.v ž.c:lpt.
5n522.10	Pravostranná hemihepatektómia (res.segm. 5 až 8), lpt	5n641.21	Vsun./vým.3samoexp.a pokryt.stent-protéz.v žlč.c:lsk.
5n522.12	P-str.hemihepatektómia(resekcia segmentov 5 až 8),lsk	5n641.22	Vsun./vým.3samoexp.a pokryt.stent-prot.v ž.c:konv.lsk-lpt.
5n522.20	Trisegmentektómia pečene (res.segm.4 až 8), lpt	5n641.30	Vsun./vým.4+samoexp.a pokryt.stent-prot.v žlč.c:lpt.
5n522.22	Trisegmentektómia pečene (resekcia segm.4 až 8),lsk	5n641.31	Vsun./vým.4+samoexp.a pokryt.stent-prot.v žlč.c:lsk.
5n522.3	Extended right hepatectomy (4,5,6,7,8) or trisectionectomy	5n641.32	Vsun./vým.4+samoexp.a pokryt.stent-prot.v ž.c:konv.lsk-lpt.
5n522.4	Right posterior sectionectomy (segment 6,7)	5n64x.0	Vsun./vým.samoexp.st/prot.v žlč.c:ost.stenty:lpt.
5n522.5	Right anterior sectionectomy (segment 5,8)	5n64x.1	Vsun./vým.samoexp.st/prot.v žlč.c:ost.stenty:lsk.
5n523.20	Mesohepatektómia (segment 4a, 4b, 5,8), laparotomicky	5n64x.2	Vsun./vým.samoexp.st/prot.v žl.c:ost.stenty:konv. lsk.-lpt.
5n523.22	Mesohepatektómia (segment 4a, 4b, 5,8), laparoskopicky	5n650.0	Dilatácia na Oddiho zvierači a papilla duodeni major:lpt.
5n523.30	Anatom.(typ)res.pečene,ďalšie segm.kombi,lpt	5n650.4	Dilat.na Oddiho zvierači a Pap.duodeni major:konv.lsk.-lpt.
5n523.32	Anatom.(typ)resk.pečene,ďalšie segment.kombinácie,lsk	5n650.x	Dilatácia na Oddiho zvierači a papilla duodeni major:ost.
5n52x.0	Anatom.(typ)res.pečene,ost,lpt	5n690.0	Incízia ductus choledochus:lpt.
5n52x.2	Anatomická (typická) resekcia pečene, ostatné, lsk	5n690.2	Incízia ductus choledochus:lsk.
5n531	Odstr.hepatál. transplantátu ako samostatný výkon	5n690.4	Incízia ductus choledochus:konv.lsk.-lpt.
5n532	Odstr.vlast.tkaniva pečene ako samost.výk.	5n695.0	Drenáž na žlčových cestách:lpt.
5n533	Ľ-str.bisegmentekt.pečene(res.sgm1,2,3,4a,4b)org.darc.počas života	5n695.2	Drenáž na žlčových cestách:lsk.
5n534	Ľ-str.hemihepatekt.(res.sgm1,2,3,4a,4b)org.darc.počas života	5n695.4	Drenáž na žlčových cestách:konv.lsk.-lpt.
5n535	P-str.hemihepatekt.(res.sgm 5-8)org.darcovstvo počas života	5n69a.0	Odstr.aloplast.materiálu na žlč.cest:lpt.
5n536	Res.časť peč., ďalšie segm.kombi.pre org.darcov.poč.života	5n69a.2	Odstr.aloplast.materiálu na žlč.cest:lsk.
5n53x	Hepatektómia pre transplantáciu, ostatné	5n69a.4	Odstr.aloplast.mat.na žlč.cest:konv.lsk.-lpt.
5n550.10	Sutúra a opich pečene-hemostáza v súvisl.s úrazom,lpt	5n69b.0	Hemostáza žlčových ciest:lpt.
5n550.11	Sutúra a opich pečene za účel.hemostázy v súvisl.s úrazom,lsk	5n69b.2	Hemostáza žlčových ciest:lsk.
5n550.20	Sutúra a opich pečene za účel.hemostázy v i.súvisl.ako úraz,lpt	5n69b.4	Hemostáza žlčových ciest:zm.lsk.-lpt.
5n550.22	Sutúra a opich pečene za účel.hemostázy v i.súvisl.ako úraz,lsk	5n69c.0	Revízia žlč.ciest ako samost.výk:lpt.
5n551	Tamponáda pečene	5n69c.2	Revízia žlč.ciest ako samost.výk:lsk.
5n552	Rekonštrukcia pečene, plastika omenta	5n69c.4	Revízia žlč.ciest ako samost.výk:konv.lsk.-lpt.
5n590.0	Biopsia pečene, laparotomicky	5n69d.0	Vsun.protézy bez samoexpand.schop.do žlč.ciest:lpt.
5n590.2	Biopsia pečene, laparoskopicky	5n69d.2	Vsun.protézy bez samoexpand.schop.do žlč.ciest:lsk.
5n591.0	Incízia pečene:bez ďalších výkonov	5n69d.4	Vsun.protézy bez samoexp.schop.do žlč.ciest:zm.lsk.-lpt.
5n591.1	Incízia pečene:drenáž	5n69e.0	Vsun.2/viac protéz bez samoexpand.sch.do žlč.ciest:lpt.
5n591.20	Fenestrácia cysty pečene, laparotomicky	5n69e.2	Vsun.2/viac protéz bez samoexpand.sch.do žlč.ciest:lsk.
5n591.22	Fenestrácia cysty pečene, laparoskopicky	5n69e.4	Vsun.2/viac protéz bez samoexp.sch.do žlč.c:zm.lsk.-lpt.
5n591.x	Incízia pečene:ost.	5n69f.0	Vým.protézy bez samoexpand.schop.v žlč.cestách:lpt.
5n610	Excízia zbytkového kýpťa ductusu cysticus	5n69f.2	Výmena protézy bez samoexpand.schop.v žlč.cestách:lsk.
5n613.1	Biliodigestívna anastomóza k duodenu	5n69f.4	Vým.protézy bez samoexpand.schop.v žlč.cest:zm.lsk.-lpt.
5n613.2	Biliodigestívna anastomóza k jejunu	5n69g	Sutúra žlčovodov po poranení
5n613.3	Biliodigestívna anastomóza k jejunu,interpoz.čr.klučky	5n69j	Zrušenie biliodigestívnej anastomózy na žlčníku a žlčovodoch
5n613.4	Biliodigestívna anastomóza k jejunu s Roux-Y	5n69k	Premena biliodig.anast.na žlčníku a žlč.c.z reflux.na antireflx.
5n613.5	Biliodigestívna anastomóza:ostatné	5n69l	Revízia anastomózy žlčových ciest
5n620.0	Cholecystektómia jednoduch.bez revízie žlčových ciest:lpt.	5n69m	Uzavretie fistuly ductus choledochus
5n620.2	Cholecystektómia jednoduch.bez revízie žlčových ciest:lsk.	5n69x.0	Ostat.operácie na žlč.cestách:lpt.
5n620.4	CHE jednod.bez revízie žlčových ciest:konv.lsk.-lpt.	5n69x.2	Ostat.operácie na žlč.cestách:lsk.
5n621.0	Cholecystektómia jednoduchá s revíziou žlčových ciest:lpt.	5n69x.4	Ostat.operácie na žlč.cestách:konv.lsk.-lpt.
5n621.2	Cholecystektómia jednoduchá s revíziou žlčových ciest:lsk.	5n716.1	Pankreatogastrostómia
5n621.4	CHE jednoduchá s revíziou žlčových ciest:konv.lsk.-lpt.	5n716.2	Pankreatoduodenostómia
5n623	Cholecystektómia:rozšírená	5n716.3	Pankreatojejunostómia
5n624.1	CHE simultánne bez OP revízie žlč.ciest počas 1 lpt.z i.dôv.	5n716.40	Pseudocystogastrostómia, laparotomicky
5n624.2	CHE simultánne s OP revíz.žlč.ciest počas 1 lpt.z i.dôv.	5n716.41	Pseudocystogastrostómia, laparoskopicky
5n625.1	CHE simultánne bez OP revíz.žlč.ciest počas 1 lsk.z i.dôv.	5n716.x	Vnútor.drenáž pankreasu a derivácia pseudocysty pankr.ost.
5n625.2	Cholecystektómia simult.s OP revíz.žlč.c. počas 1 lsk.z i.dôv.	5n720.0	E nukleácia nádoru pankreasu:laparotomicky
5n62x	Cholecystektómia:ostatné	5n720.2	E nukleácia nádoru pankreasu:laparoskopicky
5n640.00	Vsun./vým.1samoexpand.a nepokryt.stentu v žlč.c:lpt.	5n721.0	Parciál.Ľ-str.pankreatektómia bez anastomózy:lpt.
5n640.01	Vsun./vým.1samoexp.a nepokryt.stentu v žlč.c:lsk.	5n721.2	Parciál.Ľ-str.pankreatektómia bez anastomózy:lsk.
5n640.02	Vsun./vým.1samoexp.a nepokryt.stentu v žlč.c:konv.lsk-lpt.	5n721.4	Parciál.Ľ-str.pankreatektómia bez anastomózy:zm.lsk.-lpt.
5n640.10	Vsun./vým.2samoexpand.a nepokryt.stentov v žlč.c:lpt.	5n722	Parc.res.hlavy pankreasu so zachov.pyloru
5n640.11	Vsun./vým.2samoexp.a nepokryt.stentov v žlč.c:lsk.	5n723	Parc.res.hlavy pankreasu so zachov.duodena
5n640.12	Vsun./vým.2samoexp.a nepokryt.stentov v žlč.c:konv.lsk-lpt.	5n724	Segmentárna pankreatektómia
5n640.20	Vsun./vým.3samoexpand.a nepokryt.stentov v žlč.c:lpt.	5n725	Parciálna pankreaektómia s čiastočnou resekciovou žalúdku
5n640.21	Vsun./vým.3samoexp.a nepokryt.stentov v žlč.c:lsk.	5n72a	Tot.pankreatektómia s parciálnou resekciovou žalúdku
5n640.22	Vsun./vým.3samoexp.a nepokryt.stentov v žlč.c:konv.lsk-lpt.	5n72b	Tot.pankreatektómia so zachov.pyloru

5n72c	Tot.pankreatektómia so zachov.duodena	5n877	Uzavr.diafragm.hernie pri recidive s autológ.m.
5n72d	Tot.pankreatektómia:ostrárenie transplantátu pankreasu	5n878	Uzavr.diafragm.hernie pri recidive s alogén.m.
5n72x.0	Parciálna pankreatektómia, ostatné	5n879.0	Uzavr.diafragm.her.pri recidive s alopl.mat:lpt.
5n72x.1	Totálna pankreatektómia, ostatné	5n879.1	Uz.diafr.hernie pri recid.s alopl.mat:lsk,transperiton.
5n740	Anastomóza ductus pankreatikus k žalúdku	5n879.2	Uz.diafr.hernie pri recid.s alopl.mat:esk.tot.extrperit.pris
5n741	Anastomóza ductus pankreatikus k jejunu	5n879.3	Uzavr.diafr.hernie pri recid.s alopl.mat:transtorak.
5n742	Anastomóza ductus pankreatikus k duodenu	5n879.4	Uzavr.diafr.hernie pri recid.s alopl.mat:torakoabdom.
5n743	Anastom.d.pancreat k jejunu s Roux-Y-anastom.	5n879.5	Uzavr.diafr.hernie pri recid.s alopl.mat:torakoskopick.
5n74x	Anastomóza ductus pancreaticus:ostatné	5n879.x	Uzavretie diafragmat.hernie pri recidive s alopl.mat:ost.
5n795.0	Drenáž ductus pancreaticus:lpt.	5n87x	Uzavretie diafragmatickej hernie:ostatné
5n795.x	Drenáž ductus pancreaticus:ostatné	5n910	Biopsia peritonea:laparotomicky
5n79a.0	Dilatácia pankreatických vývodov:lpt.	5n911	Exploratívna laparotómia
5n79a.x	Dilatácia pankreatických vývodov:ostatné	5n912	Laparotómia s drenážou
5n79b.0	Odstr.aloplast.materiálu z pankreat.vývodov:lpt.	5n913	Relaparotómia
5n79b.x	Odstr.aloplast.materiálu z pankreat.vývodov:ost.	5n914	Second-look-laparotómia
5n79c.0	Hemostáza na pankrease a pankreatických cestách:lpt.	5n915	Exploratívna lumbotómia
5n79c.x	Hemostáza na pankrease a pankreatických cestách:ost.	5n916	Opakovaná lumbotómia
5n79d.0	Revízia na pankrease a pankr.c.ako samost.výk:lpt.	5n91x	Laparotómia a lumbotómia, ostatné
5n79d.x	Revízia na pankrease a pankr.c.ako samost.výk:ostatné	5n920.1	Incízia brušnej steny:explorácia
5n79g.0	Vsun.samoexp.protézy na pankrease a pankr.c.laparot.	5n920.3	Incízia brušnej steny:odstránenie cudz.t.
5n79g.x	Vsun.samoexp.protézy na pankrease a pankr.c:ost.	5n920.x	Incízia brušnej steny:ostatné
5n79h.0	Vsun.protézy bez samoexp.schop.pankreas a pankr.c:lap	5n921	Excízia ch.zm.tk.brušnej steny
5n79h.x	Vsun.protézy bez samoexp.schop.pankreas a pankr.c:ost.	5n929	Excízia a deštrukcia ch.zm.tk.bruš.steny:iné
5n79j.0	Výmena samoexp.protézy na pankrease a pankr.c.laparot.	5n930	Sutúra brušnej steny po poranení
5n79j.x	Výmena samoexp.protézy na pankrease a pankr.c:ost.	5n931	Sutúra mesenteria,omenti majus al.minus po poranení
5n79k.0	Vým.protézy bez samoexp.schop.pankreas a pankr.c:lpt.	5n932.1	Plast.rekonštr.bruš.steny s autológnym materiálom
5n79k.x	Vým.protézy bez samoexp.schop.pankreas a pankr.c:ost.	5n932.2	Plast.rekonštr.bruš.steny s aloplastickým materiálom
5n79m.0	Sutúra na pankrease a pankr.cestách po poranení:lpt.	5n932.x	Plast.rekonštr.bruš.steny, ostatné
5n79m.2	Sutúra na pankrease a pankr.cestách po poranení:lsk.	5n933	Plastická rekonštrukcia omenta
5n79m.4	Sutúra na pankrease a pankr.cestách po poran.:konv.lsk.-ltp.	5n934.1	Plast.OP diastázy priamych bruš.sval.
5n79m.x	Sutúra na pankrease a pankr.cestách po poranení:ost.	5n934.2	Plast.OP diast.priam.br.sval.s OP umbil.hernie
5n79x.0	Iné OP na pankrease a pankr.cest:lpt.	5n93x	Plast.rekonštr.brušnej steny a peritonea:ostatné
5n79x.2	Iné OP na pankrease a pankr.cest:lsk.	5n991.1	Sekundárne uzavretie brušnej steny
5n79x.4	Iné OP na pankrease a pankr.cest:zm.lsk.-lpt.	5n991.2	Definitívne uzavretie brušnej steny
5n79x.x	Iné OP na pankrease a pankr.cest:ostatné	5n991.x	Ostatné uzávery brušnej steny a peritonea
5n830.1	Uzavr.umbilik.hernie bez plastiky s exstirpáciou pupoč.cysty	5n993	Odstránenie cudzieho telesa z brušnej dutiny
5n830.2	Uzavr.umbilik.her.bez plast.s odstr.urachu	5n995	Implantácia katérového systému do brušnej dutiny
5n830.3	Uzavr.umbilik.her.bez plast.bez ďalších výkonov	5n996	Revízia katérového systému v brušnej dutine
5n830.x	Uzavretie umbilikálnej hernie bez plastiky:ostatné	5n997	Odstránenie katérového systému z brušnej dutiny
5n831	Uzavretie umbilikálnej hernie s plastikou	5n998.0	Laparoskopia s drenážou
5n832	Uzavretie umbilikálnej hernie s autológ.mat.	5n998.1	Laparoskopia s adheziolýzou
5n833.0	Uzavretie umbilikálnej hernie s alopl.mat:lpt.	5n998.2	Laparotómia s adheziolýzou
5n833.1	Uzav.umb.her.s alopl.mat:lsk.transperitoneálne	5o100.1↔	Sutúra obličky po poranení:laparotomicky
5n833.2	Uzav.umb.her.s alopl.mat:esk.,tot.extrperit.prístup	5o100.2↔	Sutúra obličky po poranení:lumbotomicky
5n833.x	Uzavretie umbilikálnej hernie s alopl.mat:ostatné	5o100.4↔	Sutúra obličky po poranení:laparoskopicky
5n83x	Uzavretie umbilikálnej hernie:ostatné	5o100.x↔	Sutúra obličky po poranení:ostatné
5n853	Uzavretie hernie v jazve s alogén.mat.	5o101.1↔	Plastická rekonštrukcia obličky:laparotomicky
5n854.1	Uzavretie hernie v jazve s alopl.mat:lsk.transperitoneálne	5o101.2↔	Plastická rekonštrukcia obličky:lumbotomicky
5n854.3	Uzavr.her.v jazve s alopl.mat:otv.ch.ako posil.bruš.st.	5o101.4↔	Plastická rekonštrukcia obličky:laparoskopicky
5n854.4	Uzavr.her.v jazve s alopl.mat:otv.ch.ako náhrada bruš.st.	5o101.x↔	Plastická rekonštrukcia obličky:ostatné
5n854.x	Uzavretie hernie v jazve s alopl.mat:ostatné	5o102.1↔	Uzavretie fistuly obličky:laparotomicky
5n860	Uzáver VVCH bruš.steny bez plastiky	5o102.2↔	Uzavretie fistuly obličky:lumbotomicky
5n861	Uzáver VVCH brušnej steny s plastikou	5o102.4↔	Uzavretie fistuly obličky:laparoskopicky
5n862	Uzáv.VVCH br.st.(omfalok.,laparosch) s autológ.mat.	5o102.x↔	Uzavretie fistuly obličky:ostatné
5n863	Uzáv.VVCH bruš.steny s alog.mat.	5o103.1↔	Oddelenie podkovovitej obličky:laparotomicky
5n864	Uzáv.VVCH bruš.steny s alopl.mat.	5o103.2↔	Oddelenie podkovovitej obličky:lumbotomicky
5n86x	Iné uzávery VVCH bruš.steny	5o103.4↔	Oddelenie podkovovitej obličky:laparoskopicky
5n870	Uzavretie diafragmatickej hernie bez plastiky	5o103.x↔	Oddelenie podkovovitej obličky:ostatné
5n871	Uzavretie diafragmatickej hernie s plastikou	5o104.1↔	Plastika obličkovej panvičky:laparotomicky
5n872	Uzavretie diafragmatickej hernie s autogen.m.	5o104.2↔	Plastika obličkovej panvičky:lumbotomicky
5n873	Uzavretie diafragmatickej hernie s alogén.m.	5o104.4↔	Plastika obličkovej panvičky:laparoskopicky
5n874.0	Uzavr.diafragm.her.s alopl.mat:lpt.	5o104.5↔	Plastika obličkovej panvičky:roboticky
5n874.1	Uzavr.diafr.hernie s alopl.mat:lsk.transperit	5o104.x↔	Plastika obličkovej panvičky:ostatné
5n874.2	Uzav.diafr.her.s alopl.mat:esk.totál.extaperit.prist.	5o105.1↔	Ureterokalikostómia:laparotomicky
5n874.3	Uzav.diafr.hernie s alopl.mat:transtorak.	5o105.2↔	Ureterokalikostómia:lumbotomicky
5n874.4	Uz.diafragmat.her.s alopl.mat:torakoabd.	5o105.4↔	Ureterokalikostómia:laparoskopicky
5n874.5	Uzavr.diafr.her.s alopl.mat:torakoskop.	5o105.5↔	Ureterokalikostómia:roboticky
5n874.x	Uzavr.diafragm.her.s alopl.mat:ost.	5o105.x↔	Ureterokalikostómia:ostatné
5n875	Uzavr.diafragm.hernie pri recidive bez plast.	5o106.1↔	Ureteropyelostómia:laparotomicky
5n876	Uzavr.diafragm.hernie pri recidive s plast.	5o106.2↔	Ureteropyelostómia:lumbotomicky

5o106.4↔	Ureteropyelostómia:laparoskopicky	5o121.1↔	Parciálna resekcia obličky s ureterektómiou:lpt.
5o106.5↔	Ureteropyelostómia:roboticky	5o121.2↔	Parc.res.obličky s ureterektómiou:lumbt.
5o106.x↔	Ureteropyelostómia:ostatné	5o121.4↔	Parciálna resekcia obličky s ureterektómiou:lsk.
5o107.1↔	Pyelopyelostómia pri zdvoj.syst:lpt.	5o121.5↔	Parciálna resekcia obličky s ureterektómiou:rob.
5o107.2↔	Pyelopyelostómia pri zdvoj.syst:lumbt.	5o121.x↔	Parc.resekcia obličky s ureterektómiou:ostatné
5o107.4↔	Pyelopyelostómia pri zdvoj.syst:lsk.	5o122.1↔	Parc.res.obličky s chladiacou perfúziou:lpt.
5o107.x↔	Pyelopyelostómia pri zdvoj.syst:ostatné	5o122.2↔	Parc.res.obličky s chladiacou perfúziou:lumbt.
5o108.1↔	Transureteropyelostómia:lpt.	5o122.4↔	Parc.res.obličky s chladiacou perfúziou:lsk.
5o108.2↔	Transureteropyelostómia:lumbt.	5o122.x↔	Parc.res.obličky s chladiacou perfúziou:ostatné
5o108.4↔	Transureteropyelostómia:lsk.	5o12x.1↔	Iná parciálna resekcia obličky:lpt.
5o108.x↔	Transureteropyelostómia:ostatné	5o12x.2↔	Iná parciálna resekcia obličky:lumbt.
5o109.1↔	Uzavretie nefrostómie:lpt.	5o12x.4↔	Iná parciálna resekcia obličky:lsk.
5o109.2↔	Uzavretie nefrostómie:lumbt.	5o12x.5↔	Iná parciálna resekcia obličky:roboticky
5o109.4↔	Uzavretie nefrostómie:lsk.	5o12x.x↔	Iná parciálna resekcia obličky:ostatné
5o109.x↔	Uzavretie nefrostómie:ostatné	5o132.0↔	Odstránenie konkrementu z obličky:otv.ch.
5o10a.1↔	Dilatácia zúž.nefrostom.kanála:lpt.	5o143↔	Autotransplantácia obličky
5o10a.2↔	Dilatácia zúž.nefrostom.kanála:lumbt.	5o144↔	Autotransplantácia obličky po extrakorporálnej res.
5o10a.4↔	Dilatácia zúž.nefrostom.kanála:lsk.	5o14x↔	Transplantácia obličky:ostatné
5o10a.x↔	Dilatácia zúž.nefrostom.kanála:ostatné	5o151↔	Nefrostómia otv.chir.
5o10x.1↔	Iná rekonštrukcia obličky:lpt.	5o152↔	Pyelotómia otvor.chir.
5o10x.2↔	Iná rekonštrukcia obličky:lumbt.	5o153.1↔	Endopyelotómia perkutánná
5o10x.4↔	Iná rekonštrukcia obličky:lsk.	5o153.2↔	Endopyelotómia retrográdna
5o10x.x↔	Iná rekonštrukcia obličky:ostatné	5o154↔	Pyelostómia otv.chir.
5o110.1↔	Radikálna nefrektómia:lpt.	5o155↔	Pyelokalikotómia otvor.chir
5o110.2↔	Radikálna nefrektómia:lumbt.	5o156↔	Kalikotómia perkutánná
5o110.3↔	Radikálna nefrektómia:torakoabd.	5o157↔	Nefropyelokalikotómia otvor.chir.
5o110.4↔	Radikálna nefrektómia:lsk.	5o15x↔	Nefrotómia,-stómia,pyelotómia,-stómia otv.pr:ostatné
5o110.5↔	Radikálna nefrektómia:roboticky	5o161↔	Perkut.rádiofrekv.ablácia neoplast.ložísk obličky
5o110.6↔	Radikálna nefrektómia s použ.mimotelového obehu	5o162.1↔	Excízia chorého tkaniva obličky:lpt.
5o110.x↔	Radikálna nefrektómia:ostatné	5o162.4↔	Excízia chorého tkaniva obličky:lsk.
5o111.1↔	Radikálna nefrektómia s ureterektómiou:lpt.	5o163.1↔	Deštrukcia chorého tkaniva obličky:lpt.
5o111.2↔	Radikálna nefrektómia s ureterektómiou:lumbt.	5o163.4↔	Deštrukcia chorého tkaniva obličky:lsk.
5o111.4↔	Radikálna nefrektómia s ureterektómiou:lsk.	5o165.0↔	Marsupializácia cysty obličky
5o111.5↔	Radikálna nefrektómia s ureterektómiou:rob.	5o165.4↔	Marsupializácia cysty obličky laparoskopicky
5o111.x↔	Radikálna nefrektómia s ureterektómiou:ostatné	5o190↔	Operácie na obličkových cievach
5o112.1↔	Radik.nefrektómia.s esk.vytiah.močovodu:vr.reg.LNE:lpt.	5o192.1↔	Dekapsulácia obličky:lpt.
5o112.2↔	Radik.nefrektómia.s esk.vytiahn.močov.vr.reg.LNE:lumbt.	5o192.2↔	Dekapsulácia obličky:lumbt.
5o112.4↔	Radik.nefrektómia.s esk.vytiahn.močov.vr.reg.LNE:lsk.	5o192.4↔	Dekapsulácia obličky:lsk.
5o112.5↔	Radik.nefrektómia.s esk.vytiahn.močov.vr.reg.LNE:rob.	5o192.x↔	Dekapsulácia obličky:ostatné
5o112.x↔	Radik.nefrektómia.s esk.vytiahn.močov.vr.reg.LNE:ostatné	5o193.1↔	Nefropexia:lpt.
5o113.4↔	Nefrektómia pre nenádorové ochor.rukou asist:lsk.	5o193.2↔	Nefropexia:lumbt.
5o114.4↔	Ureteronefektómia pre nenádorové ochor:lsk.	5o193.4↔	Nefropexia:lsk.
5o115.01↔	Nefrektómia transplantovanej obličky:lpt.	5o193.x↔	Nefropexia:ostatné
5o115.02↔	Nefrektómia transplantovanej obličky:lumbt.	5o194.1↔	Operačná revízia obličky:lpt.
5o115.04↔	Nefrektómia transplantovanej obličky:lsk.	5o194.2↔	Operačná revízia obličky:lumbt.
5o115.0x↔	Nefrektómia transplantovanej obličky:ostatné	5o194.3↔	Operačná revízia obličky:torakoabd.
5o115.11↔	Nefrektómia pre transpl.od živého darcu:lpt.	5o194.4↔	Operačná revízia obličky:lsk.
5o115.12↔	Nefrektómia pre transpl.od živého darcu:lumbt.	5o194.x↔	Operačná revízia obličky:ostatné
5o115.14↔	Nefrektómia pre transpl.od živého darcu:lsk.	5o195↔	OP pre lymfokélu transplantovanej obličky:lsk.
5o115.1x↔	Nefrektómia pre transpl.od živého darcu:ostatné	5o19x.1↔	Iné OP na obličke:lpt.
5o116.1↔	Nefrektómia bez ďalších výkonov:lpt.	5o19x.2↔	Iné OP na obličke:lumbt.
5o116.2↔	Nefrektómia bez ďalších výkonov:lumbt.	5o19x.3↔	Iné OP na obličke:torakoabd.
5o116.4↔	Nefrektómia bez ďalších výkonov:lsk.	5o19x.4↔	Iné OP na obličke:lsk.
5o116.5↔	Nefrektómia bez ďalších výkonov:roboticky	5o19x.x↔	Iné OP na obličke:ostatné
5o116.x↔	Nefrektómia bez ďalších výkonov:ostatné	5o200.0↔	Sutúra močovodu po poranení:otv.chir.
5o117.1↔	Nefrektómia s ureterektómiou:lpt.	5o200.4↔	Sutúra močovodu po poranení:lsk.
5o117.2↔	Nefrektómia s ureterektómiou:lumbt.	5o200.x↔	Sutúra močovodu po poranení:ostatné
5o117.4↔	Nefrektómia s ureterektómiou:lsk.	5o201.0↔	Reanastomóza močovodu:otv.chir.
5o117.5↔	Nefrektómia s ureterektómiou:roboticky	5o201.4↔	Reanastomóza močovodu:lsk.
5o117.x↔	Nefrektómia s ureterektómiou:ostatné	5o201.x↔	Reanastomóza močovodu:ostatné
5o11x.1↔	Iná nefrektómia:laparotomicky	5o202.0↔	Uzavretie ureterokutánnej fistuly:otv.chir.
5o11x.3↔	Iná nefrektómia:torakoabd.	5o202.4↔	Uzavretie ureterokutánnej fistuly:lsk.
5o11x.4↔	Iná nefrektómia:lsk.	5o202.x↔	Uzavretie ureterokutánnej fistuly:ostatné
5o11x.5↔	Iná nefrektómia:roboticky	5o203.0↔	Uzavretie ureteroenterálnej fistuly:otv.chir.
5o11x.x↔	Iná nefrektómia:ostatné	5o203.4↔	Uzavretie ureteroenterálnej fistuly:lsk.
5o120.1↔	Parciálna resekcia obličky:lpt.	5o203.x↔	Uzavretie ureteroenterálnej fistuly:ostatné
5o120.2↔	Parciálna resekcia obličky:lumbt.	5o204.0↔	Ureterovezikoneoimplantácia s modelážou močovodu:otv.ch
5o120.4↔	Parciálna resekcia obličky:lsk.	5o204.4↔	Ureterovezikoneoimplantácia s modelážou močovodu:lsk.
5o120.5↔	Parciálna resekcia obličky:roboticky	5o204.x↔	Ureterovezikoneoimplantácia s modelážou močovodu:ost.
5o120.x↔	Parciálna resekcia obličky:ostatné	5o205.0↔	Protireflux.plastika močovodu:otv.chir.

5o205.4↔	Protireflux.plastika močovodu:lsk.	5o223.0	Reviz.ureteroenterál.anastomózy inkontinent.stómie:otv.ch.
5o205.x↔	Protirefluxová plastika močovodu:ost.	5o223.4	Reviz.ureteroenterál.anastomózy inkontinent.stómie:lsk.
5o206.0↔	Trans-ureteroureterostómia:otv.chir.	5o223.x	Reviz.ureteroenterál.anastomózy inkontinent.stómie:ost.
5o206.4↔	Trans-ureteroureterostómia:lsk.	5o224.0	Reviz.črevného interponátu inkontinentnej stómie:otv.ch.
5o206.x↔	Trans-ureteroureterostómia:ostatné	5o224.4	Reviz.črevného interponátu inkontinentnej stómie:lsk.
5o207.0↔	Čiastočná náhrada močovodu:otv.chir.	5o224.x	Reviz.črevného interponátu inkontinentnej stómie:ostatné
5o207.4↔	Čiastočná náhrada močovodu:lsk.	5o225.0	Konv.i.supravez.deriv.moču na deriv.s čr.interponát:o.ch
5o207.x↔	Čiastočná náhrada močovodu:ostatné	5o225.4	Konv.i.supravez.deriv.moču na deriv.s čr.interponát:lpsk
5o208↔	Náhrada časti močovodu lalokom z moč.mech.	5o225.x	Konv.i.supravez.deriv.moču na deriv.s čr.interponát:ost.
5o209.0↔	Totálna náhrada močovodu:otv.chir.	5o22x.0	Kut.der.moču s pou.črev.interpon:inkontin.stómia:iná:otv.ch.
5o209.4↔	Totálna náhrada močovodu:lsk.	5o22x.4	Kutánná deriv.moču s pou.čr.interpon:ink.stómia:iná:lsk.
5o209.x↔	Totálna náhrada močovodu:ostatné	5o22x.x	Kut.derivácia moču s pou.črev.interpon:ink.stómia:iná:ost.
5o20a.0↔	Uret-vezikoneoimpl.vr.antirefl.plast.močovod:otv.chir	5o230.1	Kruhová ureterokutaneostómia:lpt.
5o20a.4↔	Uret-vezikoneoimpl.vr.antirefl.plast.močovod:lsk.	5o230.2	Kruhová ureterokutaneostómia:lumbt.
5o20a.x↔	Uret-vezikoneoimplantácia vrát.antirefl.plast.močovod:ost.	5o230.4	Kruhová ureterokutaneostómia:lsk.
5o20b.0↔	Uret-vezikoneoimpl,zdvoj.močovod,antirefl.plast:o.ch	5o230.x	Kruhová ureterokutaneostómia:ostatné
5o20b.4↔	Uret-vezikoneoimpl,zdvoj.močov,antirefl.plast:lsk	5o231.1	Transureteroureterokutaneostómia:lpt.
5o20b.x↔	Uret-vezikoneoimpl,zdvoj.močov,antirefl.plast:ostat.	5o231.2	Transureteroureterokutaneostómia:lumbt.
5o20c.0↔	Transpoz.vlast.močovod.na transplant.oblič:otv.chir	5o231.4	Transureteroureterokutaneostómia:lsk.
5o20d.0↔	Totál/čiasť.náhr.močovod.použ.čr.segm:otv.chir	5o231.x	Transureteroureterokutaneostómia:ost.
5o20d.4↔	Totál/čiasť.náhr.močovod.použ.čr.segm:lsk	5o232.1	Revízia ureterokutaneostómie:lpt.
5o20d.x↔	Totál/čiasť.náhr.močovod.použ.čr.segm:ostatné	5o232.2	Revízia ureterokutaneostómie:lumbt.
5o20x.0↔	Iná rekonštr.močovodu:otv.chir.	5o232.4	Revízia ureterokutaneostómie:lsk.
5o20x.4↔	Iná rekonštr.močovodu:lsk.	5o232.x	Revízia ureterokutaneostómie:ost.
5o20x.x↔	Iná rekonštr.močovodu:ostatné	5o233.1	Uzavretie ureterokutaneostómie:lpt.
5o210.0	Vytvorenie ileálneho rezervoáru (pouchu):otv.ch.	5o233.2	Uzavretie ureterokutaneostómie:lumbt.
5o210.4	Vytvorenie ileálneho rezervoáru (pouchu):lsk.	5o233.4	Uzavretie ureterokutaneostómie:lsk.
5o210.x	Vytvorenie ileálneho rezervoáru (pouchu):ostatné	5o233.x	Uzavretie ureterokutaneostómie:ost.
5o211.0	Vytvorenie ileocekálného rezervoáru(pouchu):otv.ch.	5o234.1	Konv.supravez.deriv.moč/ureterostómia:lpt
5o211.4	Vytvorenie ileocekálného rezervoáru(pouchu):lsk.	5o234.2	Konverzia.supravez.deriv.moč/ureterost:lumbt
5o211.x	Vytvorenie ileocekálného rezervoáru(pouchu):ostatné	5o234.4	Konv.supravez.deriv.moč/ureterost:lsk
5o212.0	Vytvorenie rezervoáru z hrubého čreva(pouchu):otv.ch.	5o234.x	Konv.supravez.deriv.moč/ureterost:ost.
5o212.4	Vytvorenie rezervoáru z hrubého čreva(pouchu):lsk.	5o235.1	Ureterokutaneostómia:lpt.
5o212.x	Vytvorenie rezervoáru z hrubého čreva(pouchu):ostatné	5o235.2	Ureterokutaneostómia:lumbt.
5o213.0	Vytvorenie rezervoáru zo žalúdka(pouchu):otv.ch.	5o235.4	Ureterokutaneostómia:lsk.
5o213.4	Vytvorenie rezervoáru zo žalúdka(pouchu):lsk.	5o235.x	Ureterokutaneostómia:ost.
5o213.x	Vytvorenie rezervoáru zo žalúdka(pouchu):ostatné	5o23x.1	Iná kut.der.m.ureterokutaneostómie[ink.st.]:lpt.
5o214.0	Revízia kontinentnej stómie:otv.ch.	5o23x.2	Iná kut.der.m.ureterokutaneostómie[ink.st.]:lumbt.
5o214.4	Revízia kontinentnej stómie:lsk.	5o23x.4	Iná kut.der.m.ureterokutaneostómie[ink.st.]:lsk.
5o214.x	Revízia kontinentnej stómie:ostatné	5o23x.x	Iná kut.der.m.ureterokutaneostómie[ink.st.]:ost.
5o215.0	Revízia kontinenčného ventilu:otv.	5o250.0↔	Ureterolitotómia pre ureterolitíazu:otv.ch.
5o215.4	Revízia kontinenčného ventilu:lsk.	5o250.4↔	Ureterolitotómia pre ureterolitíazu:lsk.
5o215.x	Revízia kontinenčného ventilu:ostatné	5o251↔	Odstránenie konkrementu pre ureterolitíazu slučkou
5o216.0	Revízia črevného rezervoáru(pouchu):otv.ch.	5o252↔	Založenie dlhobojnej slučky pre ureterolitíazu
5o216.4	Revízia črevného rezervoáru(pouchu):lsk.	5o253.6↔	Ureterotóm.a odstr.konkr.pre ureterolit:ureterorenosk.
5o216.x	Revízia črevného rezervoáru(pouchu):ostatné	5o254↔	Ureterotóm a odstr.konkr.pre ureterolit.Dormio.slučka
5o217.0	Konv.i.supravez.deriv-na deriv.s vytv.črev.rezerv:otv.ch	5o255↔	Ureterotóm. a repoz.konkr.pre ureterolit.,push back
5o217.4	Konv.i.supravez.deriv-na deriv.s vytv.črev.rezerv:lsk.	5o256.6↔	Ureterotóm.a odstr.konkr.m.s dezintegr:ureterorenosk
5o217.x	Konv.i.supravez.deriv-na deriv.s vytv.črev.rezerv:ost.	5o260.1↔	Parciálna resekcia močovodu:otv.ch.abdomin.
5o21a.0	Reviz.ureteroenter.anast.kontin.črev.rzv. vyúst.na kožu:o.ch.	5o260.2↔	Parciálna resekcia močovodu:lumbt
5o21a.4	Reviz.ureteroenter.anast.kontin.črev.rzv. vyúst.na kožu:lsk.	5o260.4↔	Parciálna resekcia močovodu:lsk
5o21a.x	Reviz.ureteroenter.anast.kontin.črev.rezerv.vyúst.na kožu:ost.	5o260.x↔	Parciálna resekcia močovodu:ost.
5o21b.0	Kut.der.moču s čr.rez.(kont.st.):apendikostómie:otv.	5o261.1↔	Ureterektómia:otv.ch.abd
5o21b.4	Kut.der.moču s čr.rez.(kont.st.):apendikostómie:lsk.	5o261.2↔	Ureterektómia:lumbt.
5o21b.x	Kut.der.moču s čr.rez.(kont.st.):apendikostómie:ostatné	5o261.4↔	Ureterektómia:lsk.
5o21c.0	Kut.der.moču s čr.rez.(kont.st.):detubuliz.segm.TČ:otv.chir.	5o261.x↔	Ureterektómia:ost.
5o21c.4	Kut.der.moču s čr.rez.(kont.st.):detubuliz.segm.TČ:lsk.	5o262.1↔	Resekcia pahýľa močovodu:lpt
5o21c.x	Kut.der.moču s čr.rez.(kont.st.):detubuliz.segm.TČ:ostatné	5o262.2↔	Resekcia pahýľa močovodu:lumbt
5o21x.0	Kont.črev.rezerv.vyúst.na k.[kontin.stóm].iné:otv.ch.	5o262.4↔	Resekcia pahýľa močovodu:lsk
5o21x.4	Kont.čr.rezerv.vyúst.na kožu[kont.st].iné:lsk.	5o262.x↔	Resekcia pahýľa močovodu:ost.
5o21x.x	Kont.čr.rezerv.vyúst.na k.[kont.st].iné:ostatné	5o263↔	Exstirpácia pahýľa močovodu:otvorene chirurgicky
5o220.0	Inkont.ureteroileokutaneost.[ileál.konduit]:otv.ch	5o264↔	Ureterorenoskopická excízia chorého tkaniva močovodu
5o220.4	Inkont.ureteroileokutaneost.[ileál.konduit]:lsk.	5o265↔	Ureterorenoskopická deštrukcia chorého tkaniva močovodu
5o220.x	Inkont.ureteroileokutaneost.[ileál.konduit]:ostatné	5o26x.1↔	Iná exc,deštr.chor.tk.m.res.močovodu a ureterekt:lpt.
5o221.0	Inkont.ureterokolokutaneost.[kolon/sigma kond]:otv.ch.	5o26x.2↔	Iná exc,deštr.chor.tk.m.res.močovodu a ureterekt:lumbt.
5o221.4	Inkont.ureterokolokutaneost.[kolon/sigma kond]:lsk.	5o26x.4↔	Iná exc,deštr.chor.tk.m.res.močovodu a ureterekt:lsk.
5o221.x	Inkont.ureterokolokutaneost.[kolon/sigma kond]:ost.	5o26x.x↔	Iná exc,deštr.chor.tk.m.res.močovodu a ureterekt:ost.
5o222.0	Revízia inkontinentnej stómie:otvor.chir.	5o270.0↔	Incízia ústia močovodu:otv.chir.
5o222.4	Revízia inkontinentnej stómie:lsk.	5o271.0↔	Resekcia ústia močovodu:otv.ch.
5o222.x	Revízia inkontinentnej stómie:ostatné	5o280.0	Ureterosigmoideost. bez antireflux.ureteroenteroanast.

50280.1	Ureterosigmoideost.s antireflux.ureteroenteroanast.	50310	Epicystostómia perkutánná
50281.0	Vyúst.močovodov do hrub.čreva:otv.ch	50311.0	Jednoduchá cystektómia u muža:otv.chir.
50281.4	Vyústenie močovodov do hrub.čreva:lsk.	50311.4	Jednoduchá cystektómia u muža:lsk.
50282.0	Uretereileostómia s vytvor.rezervoáru z tenk.čr:otv.chir	50311.x	Jednoduchá cystektómia u muža:ostatné
50282.4	Uretereileostómia s vytvor.rezervoáru z tenk.čr:lsk.	50312.0	Radik.cystektómia u muža bez uretrektómie:otv.chir
50283	Konverzia inej.s-vez.der.moču na vnút.der.prostr.čreva	50312.4	Radikálna cystektómia u muža bez uretrektómie:lsk.
50284	Revízia ureteroenterálnej anastomózy	50312.x	Radik.cystektómia u muža bez uretrektómie:ost.
5028x	Vnúťorná derivácia moču prostr.čreva:ostatné	50313.0	Rad.cystekt.b.uretrek,šetr.nerv-ciev.zv.zach.pot.muža:o.chir
50290.0↔	Obnaženie močovodu (k explorácii):otv.chir.	50313.4	Rad.cystekt.b.uretrek,šetr.nerv-ciev.zv.zach.pot.,muž:lsk.
50290.4↔	Obnaženie močovodu (k explorácii):lsk.	50313.x	Rad.cystekt.b.uretrekt.,šetr.nerv-ciev.zv.zach.pot.,muž:ost.
50290.x↔	Obnaženie močovodu (k explorácii):ostatné	50314.0	Rad.cystektómia s uretrektómiou,muž:otv.chir.
50291.0↔	Ligatúra močovodu:otv.chir.	50314.4	Rad.cystektómia s uretrektómiou,muž:lsk.
50291.4↔	Ligatúra močovodu:lsk.	50314.x	Rad.cystektómia s uretrektómiou,muž:ost.
50291.x↔	Ligatúra močovodu:ostatné	50315.0	Eviscerácia malej panvy u muža:otv.chir.
50292.0↔	Uzavretie močovodu:otv.chir.	50315.4	Eviscerácia malej panvy u muža:lsk.
50292.4↔	Uzavretie močovodu:lsk.	50315.x	Eviscerácia malej panvy u muža:ostatné
50292.t↔	Uzavretie močovodu:transuretrálne	5031a.0	Jednoduchá cystektómia u ženy:otv.chir.
50292.x↔	Uzavretie močovodu:ostatné	5031a.4	Jednoduchá cystektómia u ženy:lsk.
50293.0↔	Ureterolýza bez intraperitoneálnej transpozície:otv.chir	5031a.x	Jednoduchá cystektómia u ženy:iný spôsob
50293.4↔	Ureterolýza bez intraperitoneálnej transpozície:lsk	5031b.0	Rad.cystektómia bez uretrektómie u ženy:otv.chir.
50293.x↔	Ureterolýza bez intraperitoneálnej transpozície:osta.	5031b.4	Rad.cystektómia bez uretrektómie u ženy:lsk.
50294.0↔	Ureterolýza s intraperitoneálnou transpozíciou:otv.chir.	5031b.x	Rad.cystektómia bez uretrektómie u ženy:iný spôsob
50294.4↔	Ureterolýza s intraperitoneálnou transpozíciou:lsk.	5031c.0	Rad.cystektómia bez uretrekt.,šetr.nerv-ciev.zv.,žena:otv.ch.
50294.x↔	Ureterolýza s intraperitoneál.transpozíciou:ostatné	5031c.4	Rad.cystektómia bez uretrekt.,šetr.nerv-ciev.zv.,žena:lsk.
50295.0↔	Ureterolýza s obalením omentom:otv.chir.	5031c.x	Rad.cystektómia bez uretrektómie,šetr.nerv-ciev.zv.,žena:ost.
50295.4↔	Ureterolýza s obalením omentom:lsk.	5031d.0	Rad.cystektómia s uretrektómiou u ženy:otv.chir.
50295.x↔	Ureterolýza s obalením omentom:ostatné	5031d.4	Radikálna cystektómia s uretrektómiou,žena:lsk.
50296.0↔	Podslzič.instilácia pri insuf.ústia močovodu:o.chir	5031d.x	Radikálna cystektómia s uretrektómiou,žena:ost.
50296.t↔	Podslzič.instilácia pri insuf.ústia močovodu:transuret	5031x.0	Iná cystektómia:otv.chir.
50296.x↔	Podslzič.instilácia pri insuf.ústia močovodu:ostatné	5031x.4	Iná cystektómia:lsk.
50297.0↔	Operačná revízia na močovode:otv.chir.	5031x.x	Iná cystektómia:ostatné
50297.4↔	Operačná revízia na močovode:lsk.	50320.0	Parc.res.moč.mech.bez neoimplantácie močovodu:otv.chir.
50297.t↔	Operačná revízia na močovode:transuretrálne	50320.4	Parc.res.moč.mech.bez neoimplantácie močovodu:lsk.
50297.x↔	Operačná revízia na močovode:ostatné	50320.x	Parc.res.moč.mech.bez neoimplantácie močovodu:ost.
5029c↔	Ureterorenoskopia s odstr.národu, retrográd.	50321.0	Parc.res.moč.mech.s 1-str.neoimpl.močovodu:otv.chir.
5029x.0↔	Iné OP na močovode:otv.chir.	50321.4	Parc.res.moč.mech.s 1-str.neoimplantáciou močovodu:lsk.
5029x.4↔	Iné OP na močovode:lsk.	50321.x	Parc.res.moč.mech.s 1-str.neoimplantáciou močovodu:ost.
5029x.t↔	Iné OP na močovode:transuretrálne	50322.0	Parc.res.moč.mech.s obojstr.implant.močovodov:otv.chir.
5029x.x↔	Iné OP na močovode:ostatné	50322.4	Parc.res.moč.mech.s obojstr.impl.močovodov:lsk.
50300.0	Sutúra močového mechúra po poranení:otv.chir.	50322.x	Parc.res.moč.mechúra s obojstr.impl.močovodov:ost
50300.4	Sutúra močového mechúra po poranení:lsk.	50323.0	Supratrigon.res.moč.mech.bez neoimpl.močovod:otv.ch.
50300.x	Sutúra močového mechúra po poranení:ostatné	50323.4	Supratrigon.res.moč.mech.bez neoimpl.močovod:lsk.
50301.0	Uzavr.cystostómie:otv.chir.	50323.x	Supratrigon.res.moč.mech.bez neoimpl.močovod:ost.
50301.4	Uzavretie cystostómie:lsk.	50324.0	Supratrigon.res.moč.mech.s 1-str.neoimpl.močov:otv.ch
50301.x	Uzavretie cystostómie:ostatné	50324.4	Supratrigon.res.moč.mech.s 1-str.neoimpl.močov:lsk.
50302.0	Uzavr.vezikokután.fistuly:otv.chir.	50324.x	Supratrigon.res.moč.mech.s 1-str.neoimpl.močov:ost.
50302.4	Uzavr.vezikokután.fistuly:lsk.	50325.0	Supratrigon.res.moč.m.s obojstr.neoimpl.močov:otv.ch
50302.x	Uzavr.vezikokután.fistuly:ostatné	50325.4	Supratrigon.res.moč.mech.s obojstr.neoimpl.močov:lsk.
50303.0	Uzavr.vezikoenterál.fistuly:otv.chir.	50325.x	Supratrigon.res.moč.m.s obojstr.neoimpl.močov:ost.
50303.4	Uzavr.vezikoenterál.fistuly:lsk.	50326.0	Subtot.res.moč.mech.s 1-str.neoimpl.močovodu:otv.ch
50303.x	Uzavr.vezikoenterál.fistuly:ostatné	50326.4	Subtot.res.moč.m.s 1-str.neoimpl.močovodu:lsk.
50304.0	Plastika moč.mechúra:otv.chir.	50326.x	Subtotál.res.moč.m.s 1-str.neoimpl.močovodu:ost.
50304.4	Plastika moč.mechúra:lsk.	50327.0	Subtot.res.moč.m.s obojstr.neoimpl.močov:otv.ch
50304.x	Plastika moč.mechúra:ostatné	50327.4	Subtot.res.moč.mech.s obojstr.neoimpl.močov:lsk.
50305.0	Redukčná plastika močového mechúra:otv.chir.	50327.x	Subtotál.res.moč.m.s obojstr.neoimpl.močov:ost.
50305.4	Redukčná plastika močového mechúra:lsk.	5032x.0	Iná parciálna resekcia močového mechúra:otv.chir.
50305.x	Redukčná plastika močového mechúra:ostatné	5032x.4	Iná parciálna resekcia močového mechúra:lsk.
50307.4	Sakropexia močového mechúra:laparoskopicky	5032x.x	Iná parciálna resekcia močového mechúra:ost.
50307.x	Sakropexia močového mechúra:ostatné	50330.0	Vytv.rezervoáru moč.mechúra s použ.ilea:otv.chir.
50308.1	Augmentácia močového mechúra, otv.chir.	50330.4	Vytv.rezervoáru moč.mechúra s použ.ilea:lsk.
50308.4	Augmentácia moč.mech:lsk.	50330.x	Vytv.rezervoáru moč.mechúra s použ.ilea:ost.
50308.x	Augmentácia moč.mech:ost.	50331.0	Vytv.rezervoáru moč.mech.s použ.hr.čreva:otv.chir.
50309	Appendikovezikostómia:laparotomicky	50331.4	Vytv.rezervoáru moč.mech.s použ.hr.čreva:lsk.
5030b.0	Uzavr.otv.urachu:otv.chir.	50331.x	Vytv.rezervoáru moč.mech.s použ.hr.čreva:ost.
5030b.4	Uzavr.otv.urachu:lsk.	50332.0	Vytv.rezervoáru moč.mech.s použitím ileocéka:otv.chir.
5030b.x	Uzavretie otvoreného urachu:ost.	50332.4	Vytv.rezervoáru moč.mech.s použitím ileocéka:lsk.
5030c	Uzavretie vezikovaginálnej fistuly	50332.x	Vytv.rezervoáru moč.mech.s použitím ileocéka:iné
5030x.0	Ost.plast.rekonštr.moč.mechúra:otv.chir.	50333.0	Vytv.rezervoáru moč.mech.s použ.žalúdka:otv.chir.
5030x.4	Ost.plast.rekonštr.moč.mechúra:lsk.	50333.4	Vytv.rezervoáru moč.mech.s použ.žalúdka:lsk.
5030x.x	Ost.plast.rekonštr.moč.mechúra:ostatné	50333.x	Vytv.rezervoáru moč.mech.s použ.žalúdka,ost.

50334	Náhrada močového mechúra ortotopická	5040d	Plastická rekonštr. ženskej hypospádie
50335.0	Konv. inej supra-vez. der. na náhr. rezerv. moč. mech. otv. chir.	5040x	Iné rekonštrukcie na močovej rúre
50335.4	Konv. inej supra-vez. deriv. na náhr. rezerv. moč. mech. lsk.	50411.0	Uretrotómia: otv. chir.
50335.x	Konv. inej supra-vez. deriv. na náhr. rezerv. moč. mech. ost.	50411.1	Optická uretrotómia
5033x.0	Iná náhrada močového mechúra: otv. chir.	50411.2	Laserová uretrotómia
5033x.4	Iná náhrada močového mechúra: lsk.	50412.0	Uretrostómia: otv. chir.
5033x.x	Iná náhrada močového mechúra: iné	50412.1	Uretrostómia perineálna
50353	OP evakuácia tamponády moč. mech.: transuretr.	50413	Jednoduchá uretrektómia u muža ako samostat. výkon
50354	Cystotómia [sectio alta]: OP evakuácia tamponády moč. mech.	50414	Radikálna uretrektómia u muža ako samostat. výkon
50355	Cystotómia [sectio alta] bez ďalších výkonov	5041c	Jednoduchá uretrektómia u ženy ako samostat. výkon
50356	Cystotómia [sectio alta]: odstr. konkrementu	5041d	Radikálna uretrektómia u ženy ako samostat. výkon
50357	Cystotómia [sectio alta]: odstr. cudz. telesa	5041x	Uretrektómia ako samostat. výkon, ostatné
50360	Epicystostómia otv. chir.	50421	Excízia karunkuly chor. tkaniva moč. rúry
50361.0	Cystostómia: otv. chir.	50422.2	Resekcia chorého tkaniva močovej rúry: perk-transv.
50362.0	Vezikokutaneostómia: s nekontinentnou stómou	50422.t	Resekcia chorého tkaniva močovej rúry: transuretr.
50362.1	Vezikokutaneostómia: s kontinentnou stómou	50430.0	Transuretr. incíz. chor. tk. moč. rú.: vn. uretrotóm. b. opt. kontr.
50363	Revízia cystostómie	50430.1	Transuretr. incíz. chor. tk. moč. rú.: vn. uretrotóm. s opt. kontr.
50364	OP dilatácia cystostom. kan. nalož. hrubost. epicystost. cievy	50430.2	Transuretr. incíz. chor. tk. moč. r. : vnút. uretrotómia, laserom
50390	Vezikopexia suprapubická	50431	Transuretr. incíz. chor. tk. moč. r.: incíz. vonk. zvieracia moč. r.
50391.0	Odstr. konkrementu z náhr. moč. mech.: otv. chir.	50432	Resekcia 1 al. viac nádorov na vonk. ústí moč. rúry
50391.4	Odstr. konkrementu z náhr. moč. mechúra: lsk.	5043x	Transuretr. incízia chor. tk. moč. rúry: ost.
50392.0	Odstr. cudzieho telesa z náhradného mechúra: otv. chir.	50440	Plastická meatotómia moč. rú.: incízia močovej rúry
50392.4	Odstr. cudzieho telesa z náhradného mechúra: lsk.	50441	Plastická meatotómia moč. rú.: meatoplastika
50393.0	Odstránenie hlienov z náhradného mechúra: otv. chir.	50442	Meatotómia
50393.4	Odstránenie hlienov z náhradného mechúra: lsk.	50443	MA- meatal advancement
50394.0	Excízia chor. tkaniva z náhradného mechúra: otv. chir.	5044x	Plastická meatotómia moč. rúry: ost.
50394.1	Excízia chor. tkaniva z náhradného mechúra: perkutánne	50451	Sondáž močovej rúry
50394.4	Excízia chor. tkaniva z náhradného mechúra: lsk.	50452	Dilatácia striktúry močovej rúry
50395.0	OP zastavenie krvácania na moč. mechúri: otv. chir.	5045x	Iná operačná dilatácia močovej rúry
50395.1	OP zastavenie krvácania na moč. mechúri: perkutánne	50490	TIP-Snodgrassova plastika
50395.3	OP zastavenie krvácania na moč. mechúri: cez stómu	50491	OP cystouretero-enterokély rekonštr./s plastikou sfinkteru
50395.4	OP zastavenie krvácania na moč. mechúri: lsk.	50496	Incízia periuretrálneho tkaniva
50395.t	OP zastavenie krvácania na moč. mechúri: transuretr.	50497	Excízia periuretrálneho tkaniva
50395.x	OP zastavenie krvácania na moč. mechúri: ost.	50498	Adheziolyza na močovej rúre a periuretrálnom tkanive
50396.0	Operačná dilatácia na močovom mechúri: otv. chir.	50900.1	Perirenál. incízia retroperitoneál. tk.: otv. ch. abd.
50396.4	Operačná dilatácia na močovom mechúri: lsk.	50900.2	Perirenál. incízia retroperitoneál. tk.: lumbt.
50397.0	Injekčná liečba na moč. mechúri: otv. chir.	50900.4	Perirenál. incízia retroperitoneál. tk.: lsk.
50397.3	Injekčná liečba na moč. mechúri: cez stómiu	50901.1	Perirenál. drenáž retroperitoneál. tk.: otv. ch. abd.
50397.4	Injekčná liečba na moč. mechúri: lsk.	50901.2	Perirenál. drenáž retroperitoneál. tk.: lumbt.
50397.t	Injekčná liečba na moč. mechúri: transuretr.	50901.4	Perirenál. drenáž retroperitoneál. tk.: lsk.
50398.0	Revízia na močovom mechúri: otv. chir.	50902.1	Retroperitoneál. drenáž retroperitoneál. tk.: lpt.
50398.4	Revízia na močovom mechúri: lsk.	50902.2	Retroperitoneál. drenáž retroperitoneál. tk.: lumbt.
5039x.0	Iné OP na moč. mech.: otv. chir.	50902.4	Retroperitoneál. drenáž retroperitoneál. tk.: lsk.
5039x.4	Iné OP na močovom mechúri: lsk.	50903.1	Panvová drenáž retroperitoneál. tk.: lpt.
50400	Rekonštr. prostat/membranóz. časti moč. rúry po poran.	50903.2	Panvová drenáž retroperitoneál. tk.: lumbt.
50401	Uzavretie uretrotómie	50903.4	Panvová drenáž retroperitoneál. tk.: lsk.
50402	Uzavretie uretrotokútnej fistuly	50905.1	Excízia perirenálneho tkaniva: lpt.
50404	Uzavretie uretrotokútnej fistuly	50905.2	Excízia perirenálneho tkaniva: lumbt.
50405	Reanastomóza močovej rúry po poranení	50905.4	Excízia perirenálneho tkaniva: lsk.
50406	Reanastomóza močovej rúry s resekciou striktúry	50906.1	Excízia retroperitoneálneho tkaniva: lpt.
50407	End to end anastomóza uretry	50906.2	Excízia retroperitoneálneho tkaniva: lumbt.
50408.1	Onlay plastika pri striktúre uretry	50906.4	Excízia retroperitoneálneho tkaniva: lsk.
50408.2	Onlay plastika so štepom z bukálnej sliznice	50909.1	Res. tkaniva bez presného urč. vzťahu k org.: lpt.
50408.x	Onlay plastika	50909.2	Res. tkaniva bez presného urč. vzťahu k org.: lumbt.
50409.1	Inlay Onlay plastika pri striktúre moč. rúry	50909.4	Res. tkaniva bez presného urč. vzťahu k org.: lsk.
50409.x	Inlay Onlay plastika, ost.	5090x.1	Iná incízia a excízia retroperit. tk.: lpt.
5040a.1	1-dobá plast. rekonštr. moč. rúry s použ. kože predkožky	5090x.2	Iná incízia a excízia retroperit. tk.: lumbt.
5040a.2	1-dobá plast. rekonštr. moč. rúry s použ. kože penisu	5090x.3	Iná incízia a excízia retroperit. tk.: torakoabd.
5040a.3	1-dobá plast. rekonštr. moč. rúry s použ. transpl. slizn. dut. úst.	5090x.4	Iná incízia a excízia retroperit. tk.: lsk.
5040a.4	1-dobá plast. rekonštr. moč. rúry s použ. sliznice moč. mech.	50911	Incízia perivezikálneho tkaniva
5040a.5	1-dobá plast. rekonštr. moč. rúry s použ. okolitých tk.	50912	Excízia perivezikálneho tkaniva
5040a.x	1-dobá plast. rekonštr. moč. rúry: ost.	5091x	Incízia a excízia perivezikálneho tkaniva: ost.
5040b.1	2-dobá plast. rekonštr. moč. rúry: 1. doba s použ. kože predkožky	50920.1	Bulbárna implantácia umelého zvierača, jeden prstenec
5040b.2	2-dobá plast. rekonštr. moč. rúry: 1. doba s použ. kože penisu	50920.2	Bulbárna implantácia umelého zvierača, dva prstence
5040b.3	2-dobá plast. rekonštr. moč. rúry: 1. doba pou. transpl. sliz. DÚ	50920.3	Bulbár. implant. umelého zvierača, hrdlo moč. mechúra
5040b.4	2-dobá plast. rekonštr. moč. rúry: 1. doba s použ. sliznice moč. m.	50920.x	Implantácia umelého zvierača, ostatné
5040b.5	2-dobá plast. rekonštr. moč. rúry s použ. okol. tk. pri striktúre moč. r.	50922.1	Bulbárna výmena umelého zvierača, 1 prstenec
5040b.6	2-d. plast. moč. rúry s použ. bukálnej sliznice pri striktúre moč. rúry	50922.2	Bulbárna výmena umelého zvierača, 2 prstence
5040b.x	Dvojdobá plastická rekonštr. moč. rúry, ost.	50922.3	Bulbár. výmena umelého zvierača, hrdlo moč. mechúra
5040c	Plastická rekonštrukcia ženskej epispádie	50922.x	Výmena umelého zvierača, ostatné

5o923	Revízia zákroku pri umelom zvieraci	5q042.0↔	Transpozícia vaječníkov:lpt.
5o951	Jednoduché vytvorenie neomočovej rúry	5q042.4↔	Transpozícia vaječníkov:lsk.
5o952.1	Dvojdobé vytvorenie neomočovej rúry, prvá doba	5q043.0↔	Transpozícia vaječníkov súč.s iným výk:lpt.
5o952.2	Dvojdobé vytvorenie neomočovej rúry, druhá doba	5q043.4↔	Transpozícia vaječníkov súč.s iným výk:lsk.
5o992.10	Pelvic organ prolaps[POP] pred.diel bez synt.mat:lpt.	5q043.8↔	Transpozícia vaječníkov súč.s iným výk:robot.
5o992.11	Pelvic organ prolaps [POP], pred.diel lpt s použ.syntet.mat	5q131.0↔	Fimbrioplastika:lpt.
5o992.40	Pelvic organ prolaps[POP] pred.diel bez synt.mat:lsk.	5q131.4↔	Fimbrioplastika:lsk.
5o992.41	Pelvic organ prolaps [POP], pred. diel lsk s použ.syntet.mat	5q131.8↔	Fimbrioplastika:robot.
5o992.70	POP predný diel bez synt.mat:vaginál.	5q133↔	Rekonštrukcia vajíčkovodu:lpt.
5o992.71	POP predný diel so syntet.mat:vag.	5q230	Serkláž krčka maternice rôznymi technikami
5o993.10	Pelvic organ prolaps [POP], stred.diel lpt bez použ.syntet. mat	5q231.0	Abdominálna serkláž:lpt.
5o993.11	Pelvic organ prolaps [POP] stred.diel so synt.mat:lpt.	5q231.4	Abdominálna serkláž:lsk.
5o993.40	Pelvic organ prolaps [POP], stred.diel lsk bez použ.syntet. mat	5q291	Tracheloplastika
5o993.41	Pelvic organ prolaps [POP] stred.diel so synt.mat:lsk	5q530.0	Rekonštrukčná OP VVCH maternice:lpt.
5o993.70	Pelvic organ prolaps [POP] stred.diel bez synt.mat:vag.	5q530.3	Rekonštrukčná OP VVCH maternice:hysterosk.
5o993.71	Pelvic organ prolaps [POP],stred.diel vaginál.s pou.syntet.mat	5q530.4	Rekonštrukčná OP VVCH maternice:lsk.
5o994.10	Pelvic organ prolaps [POP],zadný diel lpt bez použ.synt.mat	5q530.8	Rekonštrukčná OP VVCH maternice:robot.
5o994.11	Pelvic organ prolaps [POP] zadný diel lpt s použ.syntet.mat.	5q596	Adheziolýza vaginálne
5o994.40	Pelvic organ prolaps [POP], zadný diel lsk bez použ.syntet.mat	5q620.2	Exstirpácia nádoru pošvy
5o994.41	Pelvic organ prolaps [POP] zadný diel lsk s použ.syntet.mat	5q630	Kolpokleisis
5o994.70	Pelvic organ prolaps[POP] zadný diel bez synt.mat:vag.	5q650.4	Neoplastika pošvy,laparoskopicky
5o994.71	Pelvic organ prolaps [POP] zadný diel so synt.mat:vag.	5q650.7	Neoplastika pošvy,vaginálne
5o995.1	Res/prer.alopl.p/sieťky-reviz.po OP inkont/prol:perineál	5q652	Vaginálna operácia pri aplázii pošvy
5o995.2	Res/prer.alopl.p/sieťky-reviz.po OP inkont/prol:abd.	5q653	Vag.OP pri neúplnom zdvojení vnút.rodidiel
5o995.3	Res/prer.alopl.p/sieťky-reviz.po OP inkont/prol:komb.vag-abd	5q654	Plastika vaginálneho vchodu
5o995.4	Res/prer.alopl.p/sieťky-rev.po OP inkont/prol:komb.abd-perin	5q690	Fistulektómia a plastika
5o995.7	Res/prer.alopl.p/sieťky-reviz.po OP inkont/prolaps:vag.	5q691	Kolpost.intersex.malf.,Prader IV.aV.s uz.sin-vag./uretrov.fist
5o995.x	Res/prer.alopl.pás./sieť-rev.po OP pre inkont/prolaps:ost.	5q692	Kolpost.pri intersex.malf.,Prader IV. a V.,plast.pošv.vchodu
5o99x	Iné OP na močovopohlavnom systéme:ost	5q693	Kolpostómia pri parc.aplázii distálnej č.pošvy
5p190.1	Ošetrovanie krvácania na prostate:lparotom.	5q720.2	Extirpácia nádoru vulvy
5p190.t	Ošetrovanie krvácania na prostate:transuretrál.	5q722	Resekcia malého pysku
5p191	Rekonštrukcia prostaty po poranení	5q742	Skinning vulvektómia
5p196	Iné operácie na prostate:revízia	5q750	Labioplastika
5p201	Excízia fistuly skróta	5q751	Chir.ošetr.úrazu vonk.rodidiel u dieťaťa
5p212	Radikálna resekcia chorého tkaniva skróta	5q752	Chir.ošetr.úrazu vonk.rodidiel a pošvy u dieťaťa
5p221	Operácia skróta pre úraz	5q790	Operácia synechií vulvy
5p233	Incízia skróta a tunica vaginalis testis:odstr.cudz.t.	5s101.10	Otv.repozícia zlomeniny oblúka zygomatickej kosti
5p241	Plastická rekonštrukcia skróta a tunica vaginalis testis	5s101.11	Otv.repoz. a osteosyntéza zl.zygomaticomaxil.komplexu
5p242	Vytvor.a rekonštrukcia skróta a tunica vaginalis testis	5s102.1	Otvorená repozícia a imobilizácia zlomeniny maxily
5p301.0↔	Orchiektómia bez epididymektómie:inguin.retencia semenn	5s102.10	Zatvorená repozícia zlomeniny maxily
5p301.2↔	Orchiektómia bez epididymektómie:skrotálne	5s102.21	Otvorená repozícia dislokovanej maxily,1-stranne
5p302.0↔	Orchiektómia s epididymektómiou:inguin.reten.semennika	5s102.22	Otvorená repozícia dislokovanej maxily,obojsstranne
5p302.2↔	Orchiektómia s epididymektómiou:skrotálne	5s102.x	Ostatné repozície maxily
5p303.1↔	Abdominálna retencia semennika:lpt.	5s103.12	Zatv.repoz. a imobil.zlomeniny tela mandibuly
5p303.4↔	Abdominálna retencia semennika:lsk.	5s103.31	Otvorená repozícia a fixácia zlomeniny tela mandibuly
5p304↔	"Rad.orchiekt,epididymekt.a odstránením""spermatic cord""	5s105.2	Vonkaj.fixácia pri zlomenine tvár.kostí strednej etáže
5p305.0↔	Odstr.zostávajúceho semennika:inguinálne	5s105.3	Vonkaj.fixácia pri zlomenine tvár.kostí dolnej etáže
5p305.2↔	Odstr.zostávajúceho semennika:skrotálne	5s105.5	Repozícia zlomeniny nazo - etmoid - orbitálneho komplexu
5p306↔	Orchiektómia u novorod.pre intrauter.torziu testis:inguinál.	5s11f.3	Otvorená revízia osteosyntézy zygomatickej kosti
5p30x↔	Orchiektómia:ost.	5s11f.5	Odstr.osteosynt.materiálu na externú fixáciu mandibuly
5p351↔	Sutúra semeníka po poranení	5s210.1	Ostektómia maxily v rozsahu do 2 cm?
5p35x↔	Rekonštrukcia semeníka:ost.	5s210.2	Ostektómia maxily v rozsahu od 2 cm? do 4 cm?
5p393↔	Incízia semeníka	5s210.3	Ostektómia maxily v rozsahu nad 4 cm?
5p431↔	Sutúra semenného povrazca po poranení	5s211.1	Ostektómia mandibuly v rozsahu do 2 cm?
5p432↔	Plastická rekonštrukcia semenného povrazca	5s211.2	Ostektómia mandibuly v rozsahu od 2 cm? do 4 cm?
5p461↔	Sutúra semenovodu a nadsemenníka po poranení	5s211.3	Ostektómia mandibuly v rozsahu nad 4 cm?
5p462↔	Vazovazostómia	5s220.1	Osteotómia maxily v rozsahu do 2 cm
5p465↔	Vytvorenie umelej spermatochély	5s220.2	Osteotómia maxily v rozsahu od 2 do 4 cm
5p493↔	Adheziolýza semenného povrazca	5s220.3	Osteotómia maxily v rozsahu nad 4 cm
5p523	Emaskulinizácia penisu	5s221.1	Osteotómia mandibuly v rozsahu do 2 cm
5p530	Sutúra penisu pri poranení	5s221.2	Osteotómia mandibuly v rozsahu od 2 do 4 cm
5p531	Narovnanie tela penisu	5s221.3	Osteotómia mandibuly v rozsahu nad 4 cm
5p532	Plast.rekonštrukcia penisu pri zmene pohlavia	5s221.4	Osteotómia tela mandibuly
5p533	Úprava penoskrotálnej transpozície	5s222.00	Osteotóm.alveol.obl.(hrebeň) maxily,front.bez distr
5p534	Operácia zanoreného penisu	5s222.01	Osteotóm.alveol.obl.(hrebeň) maxily,front.s distr.
5p535	Operácia zlomeniny penisu	5s222.10↔	Osteotóm.alv.obl.(hrebeň) maxily,laterál.bez distrakcie
5p536	Preťatie ligamentum suspensorium penis	5s222.11↔	Osteotóm.alv.obl.(hrebeň) maxily,later.s distr.
5p537	Operácie pri induratio penis plastica	5s222.20	Osteot.alv.obl.maxily,fr.a lat.viac.segm.bez distr
5p53x	Plastická rekonštrukcia penisu:ost.	5s222.21	Osteotóm.alv.obl.maxily,fr.a lat.viac.segm.distr.
5p599	Replantačia na penise	5s222.30	Osteot.maxily,mandibuly:Le Fort I:v 1 kuse:bez distr.

5s222.31	Osteot.maxily,mandibuly.:Le Fort I:v 1 kuse:s distr.	5s391	Exstirpácia cysty mandibuly
5s222.40	Osteot.maxily,mandibuly:Le Fort I:v 2 kusoch:bez distr.	5s392	Trepanácia mandibuly
5s222.41	Osteot.maxily,mandibuly:Le Fort I:v 2 kusoch s distr.	5s393	Horizontálna distrakcia mandibuly
5s222.50	Osteot.maxily,mandib:Le Fort I:v 3 a viac kusoch bez distr.	5s394	Vertikálna distrakcia mandibuly
5s222.51	Osteot.maxily,mandibuly:Le Fort I:v 3 a viac kusoch s distr.	5s900	Koronoidektómia
5s222.60	Osteotómia maxily,mandibuly: Le Fort II bez distrakcie	5s901.10	Kondylektómia mandibuly vysoká s artroplastikou
5s222.61	Osteot.maxily,mandibuly: Le Fort II s distrakciou	5s901.11	Kondylektómia mandibuly vysoká bez artroplastiky
5s222.70	Osteot.maxily,mandib:Le Fort II v komb.s i.osteot.bez distr.	5s901.20	Kondylektómia mandibuly nízka s TEP náhradou
5s222.71	Osteot.maxily,mandibuly:Le Fort II v komb.s i.osteot.s distr.	5s901.21	Kondylektómia mandibuly nízka bez TEP náhrady
5s222.80	Osteot.maxily,mandibuly: Le Fort III bez distrakcie	5s901.x	Kondylektómia mandibuly, iná
5s222.81	Osteot.maxily,mandibuly: Le Fort III s distrakciou	5s902	Náhrada mandibulárneho kľbu endoprotézou
5s222.90	Osteot.maxily,mandib:Le Fort III komb.s Le Fort I:bez distr.	5s903	Kondylotómia mandibuly
5s222.91	Osteot.maxily,mandib:Le Fort III komb.s Le Fort I:s distr.	5s904.10	Artroplastika temporomandibul.kľbu s apl.liek.nosiča
5s222.x	Osteotómia maxily a mandibuly, ostatné	5s904.11	Artroplastika temporomandib.kľbu bez apl.liek.nosiča
5s224	Sagitálna osteotómia ramus mandibulae	5s992	Extrakcia cudzieho telesa z tvárových kostí
5s225.0a↔	Posun.mandib.distr.s prefat.kontí.vo vzost.ramene mandib.	5s99b.10	Menisekt.temporomandibul.kľbu s náhradou vnútrokľb.tk.
5s225.0b↔	Posun.mandib.distr.po osteotóm.v horizont.ramene mandib	5s99b.11	Menisekt.temporomandibul.kľbu bez náhrady vnútrokľb.tk.
5s225.0c↔	Posun.process.alvol.mandibuly horiz.distrakc.po osteotóm.	5s99b.20	ASK kondyl.chr.a disku TMB k.l.s transpl.chond.na autol.i.mtrx
5s22a	Segmentálna osteotómia maxily	5s99b.21	ASK kondyl.chrup.a disku TMB kľbu s impl.in vitro vypes.tk.kult
5s22b	Segmentálna osteotómia mandibuly	5t001.0↔	Explorácia kostného tkaniva:klavikula
5s291	Nešpecifikovaná osteotómia ramus mandibulae	5t001.1↔	Explorácia kostného tk:humerus proximál.
5s298	Vertikálna osteotómia ramus mandibulae	5t001.2↔	Explorácia kostného tkaniva:humerus diafyz.
5s300.0	Osteoplast.čelustí a tvár.kostí s použ.autológ.transplant.	5t001.3↔	Explorácia kostného tkaniva:humerus distál.
5s300.1	Osteoplast.čelustí a tvár.kostí s použ.alotransplant.	5t001.4↔	Explorácia kostného tkaniva:radius prox.
5s300.2	Osteoplast.čelustí a tvár.kostí s použ.biomed.transplantátov	5t001.5↔	Explorácia kostného tkaniva:radius diafyz.
5s302.10	Rekonštr.mandibuly s použitím implantátu	5t001.6↔	Explorácia kostného tkaniva:radius distál.
5s302.11	Rekonštrukcia mandibuly a ústnej dutiny rebrom	5t001.7↔	Explorácia kostného tkaniva:ulna proximál.
5s302.12	Rekonštr.mandibuly a ústnej dutiny voľným lalokom s fibulou	5t001.8↔	Explorácia kostného tkaniva:ulna diafyz.
5s302.2	Pl.rek.,augm.vef./komplex.def.mandib.p.alopl.impl.PC[CAD]	5t001.9↔	Explorácia kostného tkaniva:ulna distál.
5s302.3	Rekonštr.mandibuly mikrovaskulár.kost.štepom	5t001.a↔	Explorácia kostného tkaniva:karpálne kosti
5s302.4	Totálna plastika mandibuly metódou relatívneho zvýšenia	5t001.b↔	Explorácia kostného tkaniva:metakarpálne k.
5s302.5	Absolútne zvýšenie alveolárneho hrebeňa mandibuly	5t001.c↔	Explorácia kostného tk:falany prstov ruky
5s302.60	Osteorekonštrukcia mandibuly s použ.autológ.transplantátu	5t001.d	Explorácia kostného tkaniva:panva
5s302.61	Osteorekonštrukcia mandibuly s použ.alotranspl.	5t001.j↔	Explorácia kostného tkaniva:patela
5s302.62	Osteorekonštr.mandibuly s pou.biomedicin.transplantátov	5t001.k↔	Explorácia kostného tkaniva:tibia proxim.
5s302.7	Rekonštr.operácie nepravých ankyloz mandibuly	5t001.m↔	Explorácia kostného tk:tibia diafyz.
5s302.80	Rekonš.OP pr.ankylozy mandib.osteokartilagin.z.autol.transpl	5t001.n↔	Explorácia kostného tk:tibia distál.
5s302.81	Rekonštrukčné OP pravej ankylozy mandibuly endoprotézou	5t001.p↔	Explorácia kostného tk:fibula proximál.
5s302.a	Diskotemporál.plastika(eminekt)temporomandibul.kľbu	5t001.q↔	Explorácia kostného tk:fibula diafyz.
5s302.h	Genioplastika	5t001.r↔	Explorácia kostného tk:fibula distál.
5s302.j	Mentoplastika	5t001.s↔	Explorácia kostného tkaniva:talus
5s30f.0	Rekonštr.maxily s použitím kost.štep	5t001.t↔	Explorácia kostného tkaniva:kalkaneus
5s30f.1	Rekonštrukcia maxily s použitím implantátu	5t001.u↔	Explorácia kostného tkaniva:tarzálné kosti
5s30f.2	Pl.rek.,augm.vef./komplex.defekt.maxily p.alopl.impl.PC[CAD]	5t001.v↔	Explorácia kostného tkaniva:metatarzálné k.
5s30f.3	Rekonštrukcia prednej steny maxily	5t001.w↔	Explorácia kostného tk:falany prstov nohy
5s30f.4	Osteoplastická rekonštrukcia maxily	5t001.x	Explorácia kostného tkaniva:ostatné kosti
5s30f.50	Rigidná fixácia maxily	5t001.z↔	Explorácia kostného tkaniva:skapula
5s30f.51	Elastická fixácia maxily	5t002.0↔	Návr:klavikula
5s30f.6	Augmentácia kostných defektov maxily	5t002.1↔	Návr:humerus proximál.
5s30f.70	Osteopl.alveolár.výbežku a maxily s pou.autológ.kost.štep	5t002.2↔	Návr:humerus diafyz.
5s30f.71	Osteopl.alveolár.výbežku a maxily s pou.alogén.kost.štep	5t002.3↔	Návr:humerus distál.
5s30f.72	Osteoplastika alveolárneho výbežku a maxily bunk.terapiou	5t002.4↔	Návr:radius proximal.
5s30f.73	Osteop.alveol.výbežku a maxily s p.biol.m./biomedicin.met.	5t002.5↔	Návr:radius diafýza
5s311.0	Parciálna mandibulektómia	5t002.6↔	Návr:radius distál.
5s311.1	Totálna mandibulektómia	5t002.7↔	Návr:ulna proximál.
5s311.2	Subtotálna mandibulektómia	5t002.8↔	Návr:ulna diafyz.
5s311.3	Radikálna mandibulektómia	5t002.9↔	Návr:ulna distál.
5s312	Hemimandibulektómia jednostranná	5t002.a↔	Návr:karpálne kosti
5s313.1	Res.mandibuly,min.2 segm.mandibuly a rameno mandibuly	5t002.b↔	Návr:metakarpálne kosti
5s314	Parciálna resekcia maxily	5t002.c↔	Návr:falany prstov ruky
5s315	Endoskopická excízia z nádoru maxily	5t002.d	Návr:panva
5s316	Hemimaxilektómia jednostranná	5t002.e↔	Návr:krčok stehennej kosti
5s317	Distrakcia maxily	5t002.j↔	Návr:patela
5s318	Rýchla distrakcia maxily	5t002.k↔	Návr:tibia proximál.
5s319	Segmentálna maxilektómia	5t002.m↔	Návr:tibia diafyz.
5s31a.1	Jednostranná totálna maxilektómia	5t002.n↔	Návr:tibia distál.
5s31a.2	Jednostranná subtotálna maxilektómia	5t002.p↔	Návr:fibula proximál.
5s31b.1	Totálna maxilektómia obojstranná	5t002.q↔	Návr:fibula diafyz.
5s31b.2	Subtotálna maxilektómia obojstranne	5t002.r↔	Návr:fibula distál.
5s390	Fenestrácia cysty mandibuly	5t002.s↔	Návr:talus

5t002.t↔	Návrť:kalkaneus	5t005.m↔	Odstr.cudz.telesa:tibia diafyz.
5t002.u↔	Návrť:tarzálne kosti	5t005.n↔	Odstr.cudz.telesa:tibia distál.
5t002.v↔	Návrť:metatarzálne kosti	5t005.p↔	Odstr.cudz.telesa:fibula proximál.
5t002.w↔	Návrť:falangy prstov nohy	5t005.q↔	Odstr.cudz.telesa:fibula diafyz.
5t002.x	Návrť:ostatné kosti	5t005.r↔	Odstr.cudz.telesa:fibula distál.
5t002.z↔	Návrť:skapula	5t005.s↔	Odstr.cudz.telesa:talus
5t003.1↔	Drenáž:humerus proximál.	5t005.t↔	Odstr.cudz.telesa:kalkaneus
5t003.2↔	Drenáž:humerus diafyz.	5t005.u↔	Odstr.cudz.telesa:tarzálne kosti
5t003.3↔	Drenáž:humerus distál.	5t005.v↔	Odstr.cudz.tel.:metatarzálne k.
5t003.a↔	Drenáž:karpálne kosti	5t005.w↔	Odstr.cudz.telesa:falangy prstov nohy
5t003.b↔	Drenáž:metakarpálne kosti	5t005.x	Odstr.cudz.telesa:ostatné kosti
5t003.c↔	Drenáž:falangy prstov ruky	5t005.z↔	Odstr.cudz.telesa:skapula
5t003.d	Drenáž:panva	5t006.0↔	Debridement (odstr.nekrotickej kosti):klavikula
5t003.e↔	Drenáž:krčok stehennej kosti	5t006.1↔	Debridement (odstr.nekrotickej kosti):humerus prox.
5t003.f↔	Drenáž:femur proximál.	5t006.2↔	Debridement (odstr.nekrotickej kosti):humerus diafyz.
5t003.g↔	Drenáž:femur diafyz.	5t006.3↔	Debridement (odstr.nekrotickej kosti):humerus dist.
5t003.h↔	Drenáž:femur distál.	5t006.4↔	Debridement (odstr.nekrotickej k.):karpálne k.
5t003.j↔	Drenáž:patela	5t006.5↔	Debridement (odstr.nekrotickej kosti):radius diaf.
5t003.k↔	Drenáž:tibia proximál.	5t006.6↔	Debridement (odstr.nekrotickej kosti):radius distál.
5t003.m↔	Drenáž:tibia diafyz.	5t006.7↔	Debridement (odstr.nekrotickej kosti):ulna prox.
5t003.n↔	Drenáž:tibia distál.	5t006.8↔	Debridement (odstr.nekrotickej kosti):ulna diafyz.
5t003.p↔	Drenáž:fibula proximál.	5t006.9↔	Debridement (odstr.nekrotickej kosti):ulna distálna
5t003.q↔	Drenáž:fibula diafyz.	5t006.a↔	Debridement (odstr.nekrotickej k.):karpálne k.
5t003.r↔	Drenáž:fibula distál.	5t006.b↔	Debridement (odstr.nekrotickej k.):metakarpálne k.
5t003.s↔	Drenáž:talus	5t006.c↔	Debridement (odstr.nekrotickej kosti):falangy prstov r.
5t003.t↔	Drenáž:kalkaneus	5t006.d	Debridement (odstr.nekrotickej kosti):panva
5t003.u↔	Drenáž:tarzálne kosti	5t006.j↔	Debridement (odstr.nekrotickej kosti):patela
5t003.v↔	Drenáž:metatarzálne kosti	5t006.k↔	Debridement (odstr.nekrotickej kosti):tibia prox.
5t003.w↔	Drenáž:falangy prstov nohy	5t006.m↔	Debridement (odstr.nekrotickej kosti):tibia diafyz.
5t003.x	Drenáž:ostatné kosti	5t006.n↔	Debridement (odstr.nekrotickej kosti):tibia distál.
5t004.1↔	Sept,asept.inciz.-komb.s d'.inciz.s vlož.nosiča s liek:humer prox.	5t006.p↔	Debridement (odstr.nekrotickej kosti):fibula prox.
5t004.2↔	Sept,asept.inciz.-komb.s d'.inciz.s vlož.nosiča s liek:humer diaf.	5t006.q↔	Debridement (odstr.nekrotickej kosti):fibula diaf.
5t004.3↔	Sept,asept.inci.-komb.s d'.inciz.s vlož.nosiča s liek:humer dist.	5t006.r↔	Debridement (odstr.nekrotickej kosti):fibula dist.
5t004.a↔	Sept.,asept.inciz.-komb.s d'al.inciz.s vlož.nosiča s liek:karpál.k.	5t006.s↔	Debridement (odstr.nekrotickej kosti):talus
5t004.b↔	Sept.,asept.inciz.-komb.s d'.inciz.s vlož.nos.s liek:metakarp.k.	5t006.t↔	Debridement (odstr.nekrotickej k.):karpálne k.
5t004.c↔	Sept.,asept.inciz.-komb.s d'al.inciz.s vlož.nosiča s liek:fal.pr.r.	5t006.u↔	Debridement (odstr.nekrotickej k.):tarzálne k.
5t004.d	Sept.,asept.inciz.-komb.s d'al.inciz.s vlož.nosiča s liek:panva	5t006.v↔	Debridement (odstr.nekrotickej k.):metatarzálne k.
5t004.e↔	Sept,asept.inciz.-komb.s d'.inciz.s vlož.nos.liek:krčok steh.k.	5t006.w↔	Debridement (odstr.nekrotickej kosti):falangy prstov n.
5t004.f↔	Sept,asept.inciz.-komb.s d'.inciz.s vlož.nosiča s liek:femur prox	5t006.x	Debridement (odstr.nekrotickej k.):ostatné k.
5t004.g↔	Sept.,asept.inciz.-komb.s d'.inciz.s vlož.nosiča s liek:femur diaf	5t006.z↔	Debridement (odstr.nekrotickej kosti):skapula
5t004.h↔	Sept,asept.inci.-komb.s d'.inciz.s vlož.nosiča s liek:femur dist.	5t007.1↔	Odstr.sekvestrov:humerus proximál.
5t004.j↔	Sept.,asept.inciz.-komb.s d'al.inciz.s vlož.nosiča s liek:patela	5t007.2↔	Odstr.sekvestrov:humerus diafyz.
5t004.k↔	Sept.,asept.inciz.-komb.s d'.inciz.s vlož.nosiča s liek:tibia prox.	5t007.3↔	Odstr.sekvestrov:humerus distál.
5t004.m↔	Sept,asept.inciz.-komb.s d'.inciz.s vlož.nosiča s liek:tibia diaf.	5t007.a↔	Odstr.sekvestrov:karpálne kosti
5t004.n↔	Sept,asept.inciz.-komb.s d'.inciz.s vlož.nosiča s liek:tibia dist.	5t007.b↔	Odstr.sekvestrov:metakarpálne kosti
5t004.p↔	Sept.,asept.inciz.-komb.s d'.inciz.s vlož.nosiča s liek:fib.prox	5t007.c↔	Odstr.sekvestrov:falangy prstov ruky
5t004.q↔	Sept.,asept.inci.-komb.s d'al.inciz.s vlož.nosiča s liek:fib.diaf	5t007.d	Odstr.sekvestrov:panva
5t004.r↔	Sept.,asept.inciz.-komb.s d'al.inciz.s vlož.nos.s liek:fib.dist.	5t007.e↔	Odstr.sekvestrov:krčok stehennej kosti
5t004.s↔	Sept.,asept.inciz.-komb.s d'al.inciz.s vlož.nosiča s liekom:talus	5t007.f↔	Odstr.sekvestrov:femur proximál.
5t004.t↔	Sept.,asept.inciz.-komb.s d'.inciz.s vlož.nosiča s liek:kalkaneus	5t007.g↔	Odstr.sekvestrov:femur diafyz.
5t004.u↔	Sept,asept.inciz.-komb.s d'.inciz.s vlož.nosiča s liek:tarzálne k.	5t007.h↔	Odstr.sekvestrov:femur distál.
5t004.v↔	Sept,asept.inci.-komb.s d'.inci.s vlož.nosiča s liek:mttarzál.k.	5t007.j↔	Odstr.sekvestrov:patela
5t004.w↔	Sept,asept.inci.-komb.s d'.inciz.s vlož.nosiča s liek:falangy pr.n.	5t007.k↔	Odstr.sekvestrov:tibia proximál.
5t004.x	Sept,asept.inciz.-komb.s d'.inciz.s vlož.nosiča s liek:ostatné k.	5t007.m↔	Odstr.sekvestrov:tibia diafyz.
5t005.0↔	Odstr.cudz.telesa:klavikula	5t007.n↔	Odstr.sekvestrov:tibia distál.
5t005.1↔	Odstr.cudz.telesa:humerus proxim.	5t007.p↔	Odstr.sekvestrov:fibula proximál.
5t005.2↔	Odstr.cudz.telesa:humerus diafyz.	5t007.q↔	Odstr.sekvestrov:fibula diafyz.
5t005.3↔	Odstr.cudz.telesa:humerus distál.	5t007.r↔	Odstr.sekvestrov:fibula distál.
5t005.4↔	Odstr.cudz.telesa:radius prox.	5t007.s↔	Odstr.sekvestrov:talus
5t005.5↔	Odstr.cudz.telesa:radius diafyz.	5t007.t↔	Odstr.sekvestrov:kalkaneus
5t005.6↔	Odstr.cudz.telesa:radius distál.	5t007.u↔	Odstr.sekvestrov:tarzálne kosti
5t005.7↔	Odstr.cudz.telesa:ulna proximál.	5t007.v↔	Odstr.sekvestrov:metatarzálne kosti
5t005.8↔	Odstr.cudz.telesa:ulna diafyz.	5t007.w↔	Odstr.sekvestrov:falangy prstov nohy
5t005.9↔	Odstr.cudz.telesa:ulna distál.	5t007.x	Odstr.sekvestrov:ostatné kosti
5t005.a↔	Odstr.cudz.telesa:karpálne kosti	5t008.1↔	Odstr.sekvestrov a vlož.nosiča s liekom:humerus prox.
5t005.b↔	Odstr.cudz.tel.z k:metakarpálne k.	5t008.2↔	Odstr.sekvestrov a vlož.nosiča s liekom:humerus diafyz.
5t005.c↔	Odstr.cudz.telesa:falangy prstov ruky	5t008.3↔	Odstr.sekvestrov a vlož.nosiča s liekom:humerus dist.
5t005.d	Odstránenie cudz.telesa:panva	5t008.a↔	Odstr.sekvestrov a vlož.nosiča s liekom:karpálne k.
5t005.j↔	Odstr.cudz.telesa:patela	5t008.b↔	Odstr.sekvestrov a vlož.nosiča s liekom:metakarpálne k.
5t005.k↔	Odstr.cudz.telesa:tibia proximál.	5t008.c↔	Odstr.sekvestrov a vlož.nosiča s liekom:falangy pr.r.

5t008.d	Odstr.sekvestrov a vloženie nosiča s liekom:panva	5t00x.b↔	Iné sept. a asept.incie:metakarpálne k.
5t008.e↔	Odstr.sekvestrov a vlož.nosiča s liekom:krčok steh.k.	5t00x.c↔	Iné septické a aseptické incízie:falangy prstov r.
5t008.f↔	Odstr.sekvestrov a vlož.nosiča s liekom:femur prox.	5t00x.d	Iné septické a aseptické incízie:panva
5t008.g↔	Odstr.sekvestrov a vlož.nosiča s liekom:femur diaf.	5t00x.e↔	Iné incízie k.septické a aseptické:krčok steh.k.
5t008.h↔	Odstr.sekvestrov a vlož.nosiča s liekom:femur dist.	5t00x.f↔	Iné septické a aseptické incízie:femur proximálny
5t008.j↔	Odstr.sekvestrov a vloženie nosiča s liekom:patela	5t00x.g↔	Iné septické a aseptické incízie:femur diafyzárny
5t008.k↔	Odstr.sekvestrov a vlož.nosiča s liekom:tibia prox.	5t00x.h↔	Iné septické a aseptické incízie:femur distál.
5t008.m↔	Odstr.sekvestrov a vlož.nosiča s liekom:tibia diaf.	5t00x.j↔	Iné septické a aseptické incízie:patela
5t008.n↔	Odstr.sekvestrov a vlož.nosiča s liekom:tibia dist.	5t00x.k↔	Iné septické a aseptické incízie:tibia proximálna
5t008.p↔	Odstr.sekvestrov a vlož.nosiča s liekom:fibula prox.	5t00x.m↔	Iné septické a aseptické incízie:tibia diaf.
5t008.q↔	Odstr.sekvestrov a vlož.nosiča s liekom:fibula diaf.	5t00x.n↔	Iné septické a aseptické incízie:tibia distálna
5t008.r↔	Odstr.sekvestrov a vlož.nosiča s liekom:fibula dist.	5t00x.p↔	Iné septické a aseptické incízie:fibula proxim.
5t008.s↔	Odstr.sekvestrov a vloženie nosiča s liekom:talus	5t00x.q↔	Iné septické a aseptické incízie:fibula diafyz.
5t008.t↔	Odstr.sekvestrov a vlož.nosiča s liekom:kalkaneus	5t00x.r↔	Iné septické a aseptické incízie:fibula distálna
5t008.u↔	Odstr.sekvestrov a vlož.nosiča s liekom:tarzálné k.	5t00x.s↔	Iné septické a aseptické incízie:talus
5t008.v↔	Odstr.sekvestrov a vlož.nosiča s liekom:metatarzálné k.	5t00x.t↔	Iné septické a aseptické incízie:kalkaneus
5t008.w↔	Odstr.sekvestrov a vlož.nosiča s liekom:falangy pr.n.	5t00x.u↔	Iné septické a aseptické incízie:tarzálné k.
5t008.x	Odstr.sekvestrov a vlož.nosiča s liekom:ostatné k.	5t00x.v↔	Iné sept. a asept.incie:metatarzálné k.
5t00a.1↔	Vloženie nosiča s liekom:humerus proximál.	5t00x.w↔	Iné septické a aseptické incízie:falangy prstov nohy
5t00a.2↔	Vloženie nosiča s liekom:humerus diafyz.	5t00x.x	Iné septické a aseptické incízie:ostatné k.
5t00a.3↔	Vloženie nosiča s liekom:humerus distál.	5t010.1↔	Valgotizačná osteotómia:humerus proximálny
5t00a.a↔	Vloženie nosiča s liekom:karpálne kosti	5t010.2↔	Valgotizačná osteotómia:humerus diafýza
5t00a.b↔	Vloženie nosiča s liekom:metakarpálne kosti	5t010.3↔	Valgotizačná osteotómia:humerus distál.
5t00a.c↔	Vloženie nosiča s liekom:falangy prstov ruky	5t010.4↔	Valgotizačná osteotómia:radius proximal
5t00a.d	Vloženie nosiča s liekom:panva	5t010.5↔	Valgotizačná osteotómia:radius diafýza
5t00a.e↔	Vloženie nosiča s liekom:krčok steh.k.	5t010.6↔	Valgotizačná osteotómia:radius distál.
5t00a.f↔	Vloženie nosiča s liekom:femur proximálny	5t010.7↔	Valgotizačná osteotómia:ulna proximálna
5t00a.g↔	Vloženie nosiča s liekom:femur diafyzárny	5t010.8↔	Valgotizačná osteotómia:ulna diafyzárna
5t00a.h↔	Vloženie nosiča s liekom:femur distál.	5t010.9↔	Valgotizačná osteotómia:ulna distálna
5t00a.j↔	Vloženie nosiča s liekom:patela	5t010.b↔	Valgotizačná osteotómia:metakarpálne kosti
5t00a.k↔	Vloženie nosiča s liekom:tibia proximálna	5t010.c↔	Valgotizačná osteotómia:falangy prstov ruky
5t00a.m↔	Vloženie nosiča s liekom:tibia diafyzárna	5t010.k↔	Valgotizačná osteotómia:tibia proximálna
5t00a.n↔	Vloženie nosiča s liekom:tibia distálna	5t010.m↔	Valgotizačná osteotómia:tibia diafyzárna
5t00a.p↔	Vloženie nosiča s liekom:fibula proximálna	5t010.n↔	Valgotizačná osteotómia:tibia distálna
5t00a.q↔	Vloženie nosiča s liekom:fibula diafyzárna	5t010.p↔	Valgotizačná osteotómia:fibula proximálna
5t00a.r↔	Vloženie nosiča s liekom:fibula distálna	5t010.q↔	Valgotizačná osteotómia:fibula diafyzárna
5t00a.s↔	Vloženie nosiča s liekom:talus	5t010.r↔	Valgotizačná osteotómia:fibula distálna
5t00a.t↔	Vloženie nosiča s liekom:kalkaneus	5t010.t↔	Valgotizačná osteotómia:kalkaneus
5t00a.u↔	Vloženie nosiča s liekom:tarzálné kosti	5t010.u↔	Valgotizačná osteotómia:tarzálné kosti
5t00a.v↔	Vloženie nosiča s liekom:metatarzálné kosti	5t010.v↔	Valgotizačná osteotómia metatarzálnych kostí
5t00a.w↔	Vloženie nosiča s liekom:falangy prstov nohy	5t010.w↔	Valgotizačná osteotómia falangov prstov nohy
5t00a.x	Vloženie nosiča s liekom:ostatné kosti	5t010.x	Valgotizačná osteotómia:ostatné kosti
5t00b.1↔	Odstr.nosiča s liekom:humerus proximálny	5t011.1↔	Varotizačná osteotómia:humerus proximálny
5t00b.2↔	Odstr.nosiča s liekom:humerus diafýza	5t011.2↔	Varotizačná osteotómia:humerus diafýza
5t00b.3↔	Odstr.nosiča s liekom:humerus distál.	5t011.3↔	Varotizačná osteotómia:humerus distál.
5t00b.a↔	Odstr.nosiča s liekom:karpálne kosti	5t011.4↔	Varotizačná osteotómia:radius proximal
5t00b.b↔	Odstr.nosiča s liekom:metakarpálne kosti	5t011.5↔	Varotizačná osteotómia:radius diafýza
5t00b.c↔	Odstr.nosiča s liekom:falangy prstov ruky	5t011.6↔	Varotizačná osteotómia:radius distál.
5t00b.d	Odstr.nosiča s liekom:panva	5t011.7↔	Varotizačná osteotómia:ulna proximálna
5t00b.e↔	Odstr.nosiča s liekom:krčok stehennej kosti	5t011.8↔	Varotizačná osteotómia:ulna diafyzárna
5t00b.f↔	Odstr.nosiča s liekom:femur proximálny	5t011.9↔	Varotizačná osteotómia:ulna distálna
5t00b.g↔	Odstr.nosiča s liekom:femur diafyzárny	5t011.b↔	Varotizačná osteotómia:metakarpálne kosti
5t00b.h↔	Odstr.nosiča s liekom:femur distál.	5t011.c↔	Varotizačná osteotómia:falangy prstov ruky
5t00b.j↔	Odstr.nosiča s liekom:patela	5t011.k↔	Varotizačná osteotómia:tibia proximálna
5t00b.k↔	Odstr.nosiča s liekom:tibia proximálna	5t011.m↔	Varotizačná osteotómia:tibia diafyzárna
5t00b.m↔	Odstr.nosiča s liekom:tibia diafyzárna	5t011.n↔	Varotizačná osteotómia:tibia distálna
5t00b.n↔	Odstr.nosiča s liekom:tibia distálna	5t011.p↔	Varotizačná osteotómia:fibula proximálna
5t00b.p↔	Odstr.nosiča s liekom:fibula proximálna	5t011.q↔	Varotizačná osteotómia:fibula diafyzárna
5t00b.q↔	Odstr.nosiča s liekom:fibula diafyzárna	5t011.r↔	Varotizačná osteotómia:fibula distálna
5t00b.r↔	Odstr.nosiča s liekom:fibula distálna	5t011.t↔	Varotizačná osteotómia:kalkaneus
5t00b.s↔	Odstr.nosiča s liekom:talus	5t011.x	Varotizačná osteotómia:ostatné kosti
5t00b.t↔	Odstr.nosiča s liekom:kalkaneus	5t012.0↔	(De)-rotačná osteotómia:klavikula
5t00b.u↔	Odstr.nosiča s liekom:tarzálné kosti	5t012.1↔	(De)-rotačná osteotómia:humerus proximálny
5t00b.v↔	Odstr.nosiča s liekom:metatarzálné kosti	5t012.2↔	(De)-rotačná osteotómia:humerus diafýza
5t00b.w↔	Odstr.nosiča s liekom:falangy prstov nohy	5t012.3↔	(De)-rotačná osteotómia:humerus distál.
5t00b.x	Odstr.nosiča s liekom:ostatné kosti	5t012.5↔	(De)-rotačná osteotómia:radius diafýza
5t00x.1↔	Iné septické a aseptické incízie:humerus proximálny	5t012.6↔	(De)-rotačná osteotómia:radius distál.
5t00x.2↔	Iné septické a aseptické incízie:humerus diafýza	5t012.8↔	(De)-rotačná osteotómia:ulna diafyzárna
5t00x.3↔	Iné septické a aseptické incízie:humerus distál.	5t012.9↔	(De)-rotačná osteotómia:ulna distálna
5t00x.a↔	Iné septické a aseptické incízie:karpálne k.	5t012.a↔	(De)-rotačná osteotómia:karpálne kosti

5t012.b↔	(De)-rotačná osteotómia:metakarpálne kosti	5t016.5↔	Osteotómia s varotizáciou a (de-)rotáciou:radius diaf.
5t012.c↔	(De)-rotačná osteotómia:falangy prstov ruky	5t016.6↔	Osteotómia s varotizáciou a (de-)rotáciou:radius distál.
5t012.k↔	(De)-rotačná osteotómia:tibia proximálna	5t016.7↔	Osteotómia s varotizáciou a (de-)rotáciou:ulna prox.
5t012.m↔	(De)-rotačná osteotómia:tibia diafyzárna	5t016.8↔	Osteotómia s varotizáciou a (de-)rotáciou:ulna diafyzárna
5t012.n↔	(De)-rotačná osteotómia:tibia distálna	5t016.9↔	Osteotómia s varotizáciou a (de-)rotáciou:ulna distálna
5t012.r↔	(De)-rotačná osteotómia:fibula distálna	5t016.b↔	Osteotómia s varotizáciou a (de-)rotáciou:metakarpálne k.
5t012.x	(De)-rotačná osteotómia:ostatné kosti	5t016.c↔	Osteotómia s varotizáciou a (de-)rotáciou:falangy pr.r.
5t012.z↔	(De)-rotačná osteotómia:skapula	5t016.k↔	Osteotómia s varotizáciou a (de-)rotáciou:tibia prox.
5t013.0↔	Skracovacia osteotómia:klavikula	5t016.m↔	Osteotómia s varotizáciou a (de-)rotáciou:tibia diaf.
5t013.1↔	Skracovacia osteotómia:humerus proximálny	5t016.n↔	Osteotómia s varotizáciou a (de-)rotáciou:tibia dist.
5t013.2↔	Skracovacia osteotómia:humerus diafýza	5t016.r↔	Osteotómia s varotizáciou a (de-)rotáciou:fibula dist.
5t013.3↔	Skracovacia osteotómia:humerus distál.	5t016.x	Osteotómia s varotizáciou a (de-)rotáciou:ostatné k.
5t013.4↔	Skracovacia osteotómia:radius proximal	5t017.0↔	Osteotómia bez úpravy osi:klavikula
5t013.5↔	Skracovacia osteotómia:radius diafýza	5t017.1↔	Osteotómia bez úpravy osi:humerus proximálny
5t013.6↔	Skracovacia osteotómia:radius distál.	5t017.2↔	Osteotómia bez úpravy osi:humerus diafýza
5t013.7↔	Skracovacia osteotómia:ulna proximálna	5t017.3↔	Osteotómia bez úpravy osi:humerus distál.
5t013.8↔	Skracovacia osteotómia:ulna diafyzárna	5t017.4↔	Osteotómia bez úpravy osi:radius proximal
5t013.9↔	Skracovacia osteotómia:ulna distálna	5t017.5↔	Osteotómia bez úpravy osi:radius diafýza
5t013.b↔	Skracovacia osteotómia:metakarpálne kosti	5t017.6↔	Osteotómia bez úpravy osi:radius distál.
5t013.c↔	Skracovacia osteotómia:falangy prstov ruky	5t017.7↔	Osteotómia bez úpravy osi:ulna proximálna
5t013.k↔	Skracovacia osteotómia:tibia proximálna	5t017.8↔	Osteotómia bez úpravy osi:ulna diafyzárna
5t013.m↔	Skracovacia osteotómia:tibia diafyzárna	5t017.9↔	Osteotómia bez úpravy osi:ulna distálna
5t013.n↔	Skracovacia osteotómia:tibia distálna	5t017.a↔	Osteotómia bez úpravy osi:karpálne kosti
5t013.p↔	Skracovacia osteotómia:fibula proximálna	5t017.b↔	Osteotómia bez úpravy osi:metakarpálne kosti
5t013.q↔	Skracovacia osteotómia:fibula diafyzárna	5t017.c↔	Osteotómia bez úpravy osi:falangy prstov ruky
5t013.r↔	Skracovacia osteotómia:fibula distálna	5t017.d	Osteotómia bez úpravy osi:panva
5t013.t↔	Skracovacia osteotómia:kalkaneus	5t017.k↔	Osteotómia bez úpravy osi:tibia proximálna
5t013.x	Skracovacia osteotómia:ostatné kosti	5t017.m↔	Osteotómia bez úpravy osi:tibia diafyzárna
5t013.z↔	Skracovacia osteotómia:skapula	5t017.n↔	Osteotómia bez úpravy osi:tarzálne kosti
5t014.0↔	Predĺžovacia osteotómia:klavikula	5t017.p↔	Osteotómia bez úpravy osi:fibula proximálna
5t014.1↔	Predĺžovacia osteotómia:humerus proximálny	5t017.q↔	Osteotómia bez úpravy osi:fibula diafyz.
5t014.2↔	Predĺžovacia osteotómia:humerus diafýza	5t017.r↔	Osteotómia bez úpravy osi:fibula distálna
5t014.3↔	Predĺžovacia osteotómia:humerus distál.	5t017.s↔	Osteotómia bez úpravy osi:talus
5t014.4↔	Predĺžovacia osteotómia:radius proximal	5t017.t↔	Osteotómia bez úpravy osi:kalkaneus
5t014.5↔	Predĺžovacia osteotómia:radius diafýza	5t017.u↔	Osteotómia bez úpravy osi:tarzálne kosti
5t014.6↔	Predĺžovacia osteotómia:radius distál.	5t017.x	Osteotómia bez úpravy osi:ostatné kosti
5t014.7↔	Predĺžovacia osteotómia:ulna proximálna	5t017.z↔	Osteotómia bez úpravy osi:skapula
5t014.8↔	Predĺžovacia osteotómia:ulna diafyzárna	5t018.0↔	Komplex.osteotómia vo viac.rov:klavikula
5t014.9↔	Predĺžovacia osteotómia:ulna distálna	5t018.1↔	Kompl.osteotómia vo viac.rov:humerus prox.
5t014.b↔	Predĺžovacia osteotómia:metakarpálne kosti	5t018.2↔	Kompl.osteotómia vo viac.rov:humerus diafýza
5t014.c↔	Predĺžovacia osteotómia:falangy prstov ruky	5t018.3↔	Kompl.osteotómia vo viac.rov:humerus dist.
5t014.k↔	Predĺžovacia osteotómia:tibia proximálna	5t018.4↔	Kompl.osteotómia vo viac.rov:radius prox.
5t014.m↔	Predĺžovacia osteotómia:tibia diafyzárna	5t018.5↔	Kompl.osteotómia vo viac.rov:radius diafýza
5t014.n↔	Predĺžovacia osteotómia:tibia distálna	5t018.6↔	Kompl.osteotómia vo viac.rov:radius distál.
5t014.p↔	Predĺžovacia osteotómia:fibula proximálna	5t018.7↔	Kompl.osteotómia vo viac.rov:ulna proximálna
5t014.q↔	Predĺžovacia osteotómia:fibula diafyzárna	5t018.8↔	Kompl.osteotómia vo viac.rov:ulna diafyzárna
5t014.r↔	Predĺžovacia osteotómia:fibula distálna	5t018.9↔	Kompl.osteotómia vo viac.rov:ulna distálna
5t014.t↔	Predĺžovacia osteotómia:kalkaneus	5t018.a↔	Kompl.osteotómia vo viac.rov:karpálne k.
5t014.x	Predĺžovacia osteotómia:ostatné kosti	5t018.b↔	Kompl.osteotómia vo viac.rov:metakarpálne k.
5t014.z↔	Predĺžovacia osteotómia:skapula	5t018.c↔	Kompl.osteotómia vo viac.rov:falangy prstov r.
5t015.1↔	Osteotómia s valgotizáciou a (de-)rotáciou:humerus prox.	5t018.d	Kompl.osteotómia vo viac.rov:panva
5t015.2↔	Osteotómia s valgotizáciou a (de-)rotáciou:humerus diaf.	5t018.k↔	Kompl.osteotómia vo viac.rov:tibia proximálna
5t015.3↔	Osteotómia s valgotizáciou a (de-)rotáciou:humerus dist.	5t018.m↔	Kompl.osteotómia vo viac.rov:tibia diafyz.
5t015.4↔	Osteotómia s valgotizáciou a (de-)rotáciou:radius prox.	5t018.n↔	Kompl.osteotómia vo viac.rov:tibia distálna
5t015.5↔	Osteotómia s valgotizáciou a (de-)rotáciou:radius diaf.	5t018.p↔	Kompl.osteotómia vo viac.rov:fibula proxim.
5t015.6↔	Osteotómia s valgotizáciou a (de-)rotáciou:radius distál.	5t018.q↔	Kompl.osteotómia vo viac.rov:fibula diafyz.
5t015.7↔	Osteotómia s valgotizáciou a (de-)rotáciou:ulna prox.	5t018.r↔	Kompl.osteotómia vo viac.rov:fibula distálna
5t015.8↔	Osteotómia s valgotizáciou a (de-)rotáciou:ulna diaf.	5t018.t↔	Kompl.osteotómia vo viac.rov:kalkaneus
5t015.9↔	Osteotómia s valgotizáciou a (de-)rotáciou:ulna distálna	5t018.u↔	Kompl.osteotómia vo viac.rov:tarzálne k.
5t015.b↔	Osteotómia s valgotizáciou a (de-)rotáciou:metakarp.k.	5t018.x	Kompl.osteotómia vo viac.rov:ostatné kosti
5t015.c↔	Osteotómia s valgotizáciou a (de-)rotáciou:falangy pr.r.	5t018.z↔	Kompl.osteotómia vo viac.rov:skapula
5t015.k↔	Osteotómia s valgotizáciou a (de-)rotáciou:tibia prox.	5t019.0↔	Kompl.osteotómia vo viac.rov.s úpravou osi:klavikula
5t015.m↔	Osteotómia s valgotizáciou a (de-)rotáciou:tibia diaf.	5t019.1↔	Kompl.osteotómia vo viac.rov.s úpravou osi:humerus prox.
5t015.n↔	Osteotómia s valgotizáciou a (de-)rotáciou:tibia dist.	5t019.2↔	Kompl.osteotómia vo viac.rov.s úpravou osi:humerus diaf.
5t015.r↔	Osteotómia s valgotizáciou a (de-)rotáciou:fibula dist.	5t019.3↔	Kompl.osteotómia vo viac.rov.s úpravou osi:humerus dist.
5t015.x	Osteotómia s valgotizáciou a (de-)rotáciou:ostatné k.	5t019.4↔	Kompl.osteotómia vo viac.rov.s úpravou osi:radius prox.
5t016.1↔	Osteotómia s varotizáciou a (de-)rotáciou:humerus prox.	5t019.5↔	Kompl.osteotómia vo viac.rov.s úpravou osi:radius diaf.
5t016.2↔	Osteotómia s varotizáciou a (de-)rotáciou:humerus diafýza	5t019.6↔	Kompl.osteotómia vo viac.rov.s úpravou osi:radius distál.
5t016.3↔	Osteotómia s varotizáciou a (de-)rotáciou:humerus dist.	5t019.7↔	Kompl.osteotómia vo viac.rov.s úpravou osi:ulna prox.
5t016.4↔	Osteotómia s varotizáciou a (de-)rotáciou:radius prox.	5t019.8↔	Kompl.osteotómia vo viac.rov.s úpravou osi:ulna diaf.

5t019.9↔	Kompl.osteotómia vo viac.rov.s úpravou osi:ulna dist.	5t020.q↔	Parciálna resekcia ch.kost.tk:fibula diaf.
5t019.b↔	Kompl.osteotómia vo viac.rov.s úpravou osi:metakarp.k.	5t020.r↔	Parciálna resekcia ch.kost.tk:fibula distálna
5t019.c↔	Kompl.osteotómia vo viac.rov.s úpravou osi:falangy pr.r.	5t020.s↔	Parciálna resekcia chorého kostného tk:talus
5t019.d	Kompl.osteotómia vo viac.rov.s úpravou osi:panva	5t020.t↔	Parciálna resekcia ch.kost.tk:kalkaneus
5t019.k↔	Kompl.osteotómia vo viac.rov.s úpravou osi:tibia prox.	5t020.u↔	Parciálna resekcia ch.kost.tk:tarzálne k.
5t019.m↔	Kompl.osteotómia vo viac.rov.s úpravou osi:tibia diaf.	5t020.x	Parciálna resekcia ch.kost.tk:ostatné k.
5t019.n↔	Kompl.osteotómia vo viac.rov.s úpravou osi:tibia dist.	5t020.z↔	Parciálna resekcia chorého kostného tk:skapula
5t019.p↔	Kompl.osteotómia vo viac.rov.s úpravou osi:fibula prox.	5t021.0↔	Parc.res.ch.kost.tk.s resekc.mäkk.tk:klavikula
5t019.q↔	Kompl.osteotómia vo viac.rov.s úpravou osi:fibula diaf.	5t021.1↔	Parc.res.ch.kost.tk.s resekc.mäkk.tk:humerus prox.
5t019.r↔	Kompl.osteotómia vo viac.rov.s úpravou osi:fibula dist.	5t021.2↔	Parc.res.ch.kost.tk.s resekc.mäkk.tk:humerus diafýza
5t019.t↔	Kortikotómia pri prenose kostn.segm:kalkaneus	5t021.3↔	Parc.res.ch.kost.tk.s resekc.mäkk.tk:humerus dist.
5t019.u↔	Kompl.osteotómia vo viac.rov.s úpravou osi:tarzálne k.	5t021.4↔	Parc.res.ch.kost.tk.s resekc.mäkk.tk:radius prox.
5t019.x	Kompl.osteotómia vo viac.rov.s úpravou osi:ostatné k.	5t021.5↔	Parc.res.ch.kost.tk.s resekc.mäkk.tk:radius diaf.
5t019.z↔	Kompl.osteotómia vo viac.rov.s úpravou osi:skapula	5t021.6↔	Parc.res.ch.kost.tk.s resekc.mäkk.tk:radius distál.
5t01a.1↔	Kortikotómia pri prenose kostn.segm:humerus prox.	5t021.7↔	Parc.res.ch.kost.tk.s resekc.mäkk.tk:ulna prox.
5t01a.2↔	Kortikotómia pri prenose kostn.segm:humerus diaf.	5t021.8↔	Parc.res.ch.kost.tk.s resekc.mäkk.tk:ulna diafyzárna
5t01a.3↔	Kortikotómia pri prenose kostn.segm:humerus dist.	5t021.9↔	Parc.res.ch.kost.tk.s resekc.mäkk.tk:tibia diaf.
5t01a.5↔	Kortikotómia pri prenose kostn.segm:radius diaf.	5t021.a↔	Parc.res.ch.kost.tk.s resekc.mäkk.tk:karpálne k.
5t01a.6↔	Kortikotómia pri prenose kostn.segm:radius distál.	5t021.b↔	Parc.res.ch.kost.tk.s resekc.mäkk.tk:metakarpálne k.
5t01a.8↔	Kortikotómia pri prenose kostn.segm:ulna diaf.	5t021.c↔	Parc.res.ch.k.tkan.s resekc.mäkk.tk:falangy prstov r.
5t01a.k↔	Kortikotómia pri prenose kostn.segm:tibia prox.	5t021.d	Parc.res.ch.kost.tk.s resekc.mäkk.tk:panva
5t01a.m↔	Kortikotómia pri prenose kostn.segm:tibia diaf.	5t021.k↔	Parc.res.ch.kost.tk.s resekc.mäkk.tk:tibia prox.
5t01a.n↔	Kortikotómia pri prenose kostn.segm:tibia dist.	5t021.m↔	Parc.res.ch.kost.tk.s resekc.mäkk.tk:tibia diaf.
5t01a.p↔	Kortikotómia pri prenose kostn.segm:fibula prox.	5t021.n↔	Parc.res.ch.kost.tk.s resekc.mäkk.tk:tibia dist.
5t01a.q↔	Kortikotómia pri prenose kostn.segm:fibula diaf.	5t021.p↔	Parc.res.ch.kost.tk.s resekc.mäkk.tk:fibula prox.
5t01a.r↔	Kortikotómia pri prenose kostn.segm:fibula dist.	5t021.q↔	Parc.res.ch.kost.tk.s resekc.mäkk.tk:fibula diaf.
5t01a.x	Kortikotómia pri prenose kostn.segm:ostatné k.	5t021.r↔	Parc.res.ch.kost.tk.s resekc.mäkk.tk:fibula dist.
5t01x.0↔	Iné osteotómie a korektívne osteotómie:klavikula	5t021.s↔	Parc.res.ch.kost.tk.s resekc.mäkk.tk:talus
5t01x.1↔	Iné osteotómie a korektívne osteotómie:humerus prox.	5t021.t↔	Parc.res.ch.kost.tk.s resekc.mäkk.tk:kalkaneus
5t01x.2↔	Iné osteotómie a korekt.osteot.:humerus diafýza	5t021.u↔	Parc.res.ch.kost.tk.s resekc.mäkk.tk:tarzálne k.
5t01x.3↔	Iné osteotómie a korektívne osteotómie:humerus dist.	5t021.x	Parc.res.ch.kost.tk.s resekc.mäkk.tk:ostatné k.
5t01x.4↔	Iné osteotómie a korektívne osteotómie:radius prox.	5t021.z↔	Parc.res.ch.kost.tk.s resekc.mäkk.tk:skapula
5t01x.5↔	Iné osteotómie a korektívne osteotómie:radius diaf.	5t022.0↔	Parc.res.ch.kost.tk.s preruš.kontinuity:klavikula
5t01x.6↔	Iné osteotómie a korektívne osteotómie:radius distál.	5t022.1↔	Parc.res.ch.kost.tk.s preruš.kontinuity:humerus prox.
5t01x.7↔	Iné osteotómie a korektívne osteotómie:ulna prox.	5t022.2↔	Parc.res.ch.kost.tk.s preruš.kontinuity:humerus diaf.
5t01x.8↔	Iné osteotómie a korektívne osteotómie:ulna diafyzárna	5t022.3↔	Parc.res.ch.kost.tk.s preruš.kontinuity:humerus dist.
5t01x.9↔	Iné osteotómie a korektívne osteotómie:ulna distálna	5t022.4↔	Parc.res.ch.kost.tk.s preruš.kontinuity:radius prox.
5t01x.a↔	Iné osteotómie a korektívne osteotómie:karpálne k.	5t022.5↔	Parc.res.ch.kost.tk.s preruš.kontinuity:radius diaf.
5t01x.b↔	Iné osteotómie a korektívne osteotómie:metakarpálne k.	5t022.6↔	Parc.res.ch.kost.tk.s preruš.kontinuity:radius distál.
5t01x.c↔	Iné osteotómie a korektívne osteotómie:falangy prstov r.	5t022.7↔	Parc.res.ch.kost.tk.s preruš.kontinuity:ulna prox.
5t01x.d	Iné osteotómie a korektívne osteotómie:panva	5t022.8↔	Parc.res.ch.kost.tk.s preruš.kontinuity:ulna diaf.
5t01x.k↔	Iné osteotómie a korektívne osteotómie:tibia prox.	5t022.9↔	Parc.res.ch.kost.tk.s preruš.kontinuity:ulna distálna
5t01x.m↔	Iné osteotómie a korektívne osteotómie:tibia diaf.	5t022.a↔	Parc.res.ch.kost.tk.s preruš.kontinuity:karpálne k.
5t01x.n↔	Iné osteotómie a korektívne osteotómie:tibia dist.	5t022.b↔	Parc.res.ch.kost.tk.s preruš.kontinuity:metakarp.k.
5t01x.p↔	Iné osteotómie a korektívne osteotómie:fibula prox.	5t022.c↔	Parc.res.ch.k.tkan.s preruš.kontinuity:falangy pr.r.
5t01x.q↔	Iné osteotómie a korektívne osteotómie:fibula diaf.	5t022.d	Parc.res.ch.kost.tk.s prerušením kontinuity:panva
5t01x.r↔	Iné osteotómie a korektívne osteotómie:fibula dist.	5t022.k↔	Parc.res.ch.kost.tk.s preruš.kontinuity:tibia prox.
5t01x.s↔	Iné osteotómie a korektívne osteotómie:talus	5t022.m↔	Parc.res.ch.kost.tk.s preruš.kontinuity:tibia diaf.
5t01x.t↔	Iné osteotómie a korektívne osteotómie:kalkaneus	5t022.n↔	Parc.res.ch.kost.tk.s preruš.kontinuity:tibia dist.
5t01x.u↔	Iné osteotómie a korektívne osteotómie:tarzálne k.	5t022.p↔	Parc.res.ch.kost.tk.s preruš.kontinuity:fibula prox.
5t01x.x	Iné osteotómie a korektívne osteotómie:ostatné k.	5t022.q↔	Parc.res.ch.kost.tk.s preruš.kontinuity:fibula diaf.
5t01x.z↔	Iné osteotómie a korektívne osteotómie:skapula	5t022.r↔	Parc.res.ch.kost.tk.s preruš.kontinuity:fibula dist.
5t020.0↔	Parciálna resekcia ch.kost.tk:klavikula	5t022.s↔	Parc.res.ch.kost.tk.s prerušením kontinuity:talus
5t020.1↔	Parciálna resekcia ch.kost.tk:humerus prox.	5t022.t↔	Parc.res.ch.kost.tk.s preruš.kontinuity:kalkaneus
5t020.2↔	Parciálna resekcia ch.kost.tk:humerus diafýza	5t022.u↔	Parc.res.ch.kost.tk.s preruš.kontinuity:tarzálne k.
5t020.3↔	Parciálna resekcia ch.kost.tk:humerus dist.	5t022.x	Parc.res.ch.kost.tk.s preruš.kontinuity:ostatné k.
5t020.4↔	Parciálna resekcia ch.kost.tk:radius prox.	5t022.z↔	Parc.res.ch.kost.tk.s preruš.kontinuity:skapula
5t020.5↔	Parciálna resekcia ch.kost.tk:radius diaf.	5t023.0↔	Parc.res.ch.kost.tk.s preruš.kont.vr.res.mäkk.tk:klav.
5t020.6↔	Parciálna resekcia ch.kost.tk:radius distál.	5t023.1↔	Parc.res.ch.k.tk.s preruš.kont.vr.res.mäkk.tk:hum.p.
5t020.7↔	Parciálna resekcia ch.kost.tk:ulna prox.	5t023.2↔	Parc.res.ch.k.tk.s preruš.kont.vr.res.mäkk.tk:hum.df.
5t020.8↔	Parciálna resekcia ch.kost.tk:ulna diafyzárna	5t023.3↔	Parc.res.ch.k.tk.s preruš.kont.vr.res.mäkk.tk:hum.ds.
5t020.9↔	Parciálna resekcia ch.kost.tk:ulna distálna	5t023.4↔	Parc.res.ch.k.tk.s preruš.kont.vr.res.mäkk.tk:rad.p.
5t020.a↔	Parciálna resekcia ch.kost.tk:karpálne k.	5t023.5↔	Parc.res.ch.k.tk.s preruš.kont.vr.res.mäkk.tk:rad.df.
5t020.b↔	Parciálna resekcia ch.kost.tk:metakarpálne k.	5t023.6↔	Parc.res.ch.k.tk.s preruš.kont.vr.res.mäkk.tk:rad.ds.
5t020.c↔	Parciálna resekcia ch.kost.tk:falangy prstov r.	5t023.7↔	Parc.res.ch.k.tk.s preruš.kont.vr.res.mäkk.tk:ulna p.
5t020.d	Parciálna resekcia chorého kostného tk:panva	5t023.8↔	Parc.res.ch.k.tk.s preruš.kont.vr.res.mäkk.tk:ulna df.
5t020.k↔	Parciálna resekcia ch.kost.tk:tibia prox.	5t023.9↔	Parc.res.ch.k.tk.s preruš.kont.vr.res.mäkk.tk:ulna ds.
5t020.m↔	Parciálna resekcia ch.kost.tk:tibia diaf.ě.	5t023.a↔	Parc.res.ch.k.tk.s preruš.kont.vr.res.mäkk.tk:karpál.k.
5t020.n↔	Parciálna resekcia ch.kost.tk:tibia distálna	5t023.b↔	Parc.res.ch.k.tk.s preruš.kont.vr.res.mäkk.tk:mtk.k
5t020.p↔	Parciálna resekcia ch.kost.tk:fibula prox.	5t023.c↔	Parc.res.ch.k.tk.s preruš.kont.vr.res.mäkk.tk:falang.pr.r.

5t023.d	Parc.res.ch.k.tk.s preruš.kont.vr.res.mäkk.tk:panva	5t026.m↔	Totálna resekcia:tibia diafyzárna časť
5t023.k↔	Parc.res.ch.k.tk.s preruš.kont.vr.res.mäkk.tk:tibia prox.	5t026.q↔	Totálna resekcia:fibula diafyzárna
5t023.m↔	Parc.res.ch.k.tk.s preruš.kont.vr.res.mäkk.tk:tibia diaf.	5t026.s↔	Totálna resekcia:talus
5t023.n↔	Parc.res.ch.k.tk.s preruš.kont.vr.res.mäkk.tk:tibia dist.	5t026.t↔	Totálna resekcia:kalkaneus
5t023.p↔	Parc.res.ch.k.tk.s preruš.kont.vr.res.mäkk.tk:fibula prox.	5t026.u↔	Totálna resekcia:tarzálné kosti
5t023.q↔	Parc.res.ch.k.tk.s preruš.kont.vr.res.mäkk.tk:fibula diaf.	5t026.x	Totálna resekcia:ostatné kosti
5t023.r↔	Parc.res.ch.k.tk.s preruš.kont.vr.res.mäkk.tk:fibula dist.	5t026.z↔	Totálna resekcia:skapula
5t023.s↔	Parc.res.ch.k.tk.s preruš.kont.vr.res.mäkk.tk:talus	5t027.0↔	Totálna resekcia:klavikula:s resek.mäkk.tk.
5t023.t↔	Parc.res.ch.k.tk.s preruš.kont.vr.res.mäkk.tk:kalkaneus	5t027.2↔	Totálna resekcia:humerus diafýza:s resek.mäkk.tk.
5t023.u↔	Parc.res.ch.k.tk.s preruš.kont.vr.res.mäkk.tk:tarzálné k.	5t027.5↔	Totálna resekcia:radius diaf.:s resek.mäkk.tk.
5t023.x	Parc.res.ch.k.tk.s preruš.kont.vr.res.mäkk.tk:ostatné k.	5t027.8↔	Totálna resekcia:ulna diafyzárna:s resek.mäkk.tk
5t023.z↔	Parc.res.ch.k.tk.s preruš.kont.vr.res.mäkk.tk:skapula	5t027.a↔	Totálna resekcia:karpálne k.:s resek.mäkk.tk.
5t024.0↔	Parc.res.ch.k.tk.s preruš.kont.a násl.obnov:klavikula	5t027.b↔	Totálna resekcia:metakarpálne k.:s resek.mäkk.tk.
5t024.1↔	Parc.res.ch.k.tk.s preruš.kont.a násl.obnov:humerus prox.	5t027.c↔	Totálna resekcia:falangy prstov ru:s resek.mäkk.tk.
5t024.2↔	Parc.res.ch.k.tk.s preruš.kont.a násl.obnov:humerus diaf.	5t027.d	Totálna resekcia:panva:s resek.mäkk.tk.
5t024.3↔	Parc.res.ch.k.tk.s preruš.kont.a násl.obnov:humerus dist.	5t027.m↔	Totálna resekcia:tibia diaf.:s resek.mäkk.tk.
5t024.4↔	Parc.res.ch.k.tk.s preruš.kont.a násl.obnov:radius prox.	5t027.q↔	Totálna resekcia:fibula diaf.:s resek.mäkk.tk.
5t024.5↔	Parc.res.ch.k.tk.s preruš.kont.a násl.obnov:radius diaf.	5t027.s↔	Totálna resekcia:talus:s resek.mäkk.tk.
5t024.6↔	Parc.res.ch.k.tk.s preruš.kont.a násl.obnov:radius distál.	5t027.t↔	Totálna resekcia:kalkaneus:s resek.mäkk.tk.
5t024.7↔	Parc.res.ch.k.tk.s preruš.kont.a násl.obnov:ulna prox.	5t027.u↔	Totálna resekcia:tarzálné k.:s resek.mäkk.tk.
5t024.8↔	Parc.res.ch.k.tk.s preruš.kont.a násl.obnov:ulna diaf.	5t027.x	Totálna resekcia:ostatné k.:s resek.mäkk.tk.
5t024.9↔	Parc.res.ch.k.tk.s preruš.kont.a násl.obnov:ulna dist.	5t027.z↔	Totálna resekcia:skapula:s resek.mäkk.tk.
5t024.a↔	Parc.res.ch.k.tk.s preruš.kont.a násl.obnov:karpálne k.	5t028.2↔	Totálna resekcia:humerus diafýza:s náhradou
5t024.b↔	Parc.res.ch.k.tk.s preruš.kont.a násl.obnov:metakarp.k.	5t028.5↔	Totálna resekcia:radius diaf.:s náhradou
5t024.c↔	Parc.res.ch.k.tkan.s preruš.kont.a násl.obnov:fangly pr.r.	5t028.8↔	Totálna resekcia:ulna diafyzárna:s náhradou
5t024.d	Parc.res.ch.k.tk.s preruš.kont.a násl.obnov:panva	5t028.a↔	Totálna resekcia:karpálne k.:s náhradou
5t024.k↔	Parc.res.ch.k.tk.s preruš.kont.a násl.obnov:tibia prox.	5t028.c↔	Totálna resekcia:falangy prstov ru:s náhradou
5t024.m↔	Parc.res.ch.k.tk.s preruš.kont.a násl.obnov:tibia diaf.	5t028.m↔	Totálna resekcia:tibia diaf.:s náhradou
5t024.n↔	Parc.res.ch.k.tk.s preruš.kont.a násl.obnov:tibia dist.	5t028.x	Totálna resekcia:ostatné k.:s náhradou
5t024.p↔	Parc.res.ch.k.tk.s preruš.kont.a násl.obnov:fibula prox.	5t029.2↔	Totálna resekcia:humerus diafýza:s náhr.vr.res.mäkk.tk
5t024.q↔	Parc.res.ch.k.tk.s preruš.kont.a násl.obnov:fibula diaf.	5t029.5↔	Totálna resekcia:radius diaf.:s náhr.vr.res.mäkk.tk
5t024.r↔	Parc.res.ch.k.tk.s preruš.kont.a násl.obnov:fibula dist.	5t029.8↔	Totálna resekcia:ulna diafyzárna:s náhr.vr.res.mäkk.tk
5t024.s↔	Parc.res.ch.k.tk.s preruš.kont.a násl.obnov:talus	5t029.a↔	Totálna resekcia:karpálne k.:s náhr.vr.res.mäkk.tk
5t024.t↔	Parc.res.ch.k.tk.s preruš.kont.a násl.obnov:kalkaneus	5t029.c↔	Totálna resekcia:falangy prstov ru:s náhr.vr.res.mäkk.tk
5t024.u↔	Parc.res.ch.k.tk.s preruš.kont.a násl.obnov:tarzálné k.	5t029.m↔	Totálna resekcia:tibia diaf.:s náhr.vr.res.mäkk.tk
5t024.x	Parc.res.ch.k.tk.s preruš.kont.a násl.obnov:ostatné k.	5t029.x	Totálna resekcia:ostatné k.:s náhr.vr.res.mäkk.tk
5t024.z↔	Parc.res.ch.k.tk.s preruš.kont.a násl.obnov:skapula	5t02x.0↔	Iné totál.excízie a res.kostného tk:klavikula
5t025.0↔	Parc.res.ch.k.tk.s pr.kon.a n.ob.s res.mäk.tk:klav.	5t02x.1↔	Iné totál.excízie a res.kost.tk:humerus prox.
5t025.1↔	Parc.res.ch.k.tk.s pr.kon.a n.ob.s res.mäk.tk:hum.prox.	5t02x.2↔	Iné totál.excízie a res.kost.tk:humerus diafýza
5t025.2↔	Parc.res.ch.k.tk.s pr.kon.a n.ob.s res.mäk.tk:hum.diaf.	5t02x.3↔	Iné totál.excízie a res.kost.tk:humerus dist.
5t025.3↔	Parc.res.ch.k.tk.s pr.kon.a n.ob.s res.mäk.tk:hum.dist.	5t02x.4↔	Iné totál.excízie a res.kostného tk:radius prox.
5t025.4↔	Parc.res.ch.k.tk.s pr.kon.a n.ob.s res.mäk.tk:rad.pr.	5t02x.5↔	Iné totál.excízie a res.kostného tk:radius diaf.
5t025.5↔	Parc.res.ch.k.tk.s pr.kon.a n.ob.s res.mäk.tk:rad.diaf.	5t02x.6↔	Iné totál.excízie a res.kost.tk:radius distál.
5t025.6↔	Parc.res.ch.k.tk.s pr.kon.a n.ob.s res.mäk.tk:rad.dis.	5t02x.7↔	Iné totál.excízie a res.kostného tk:ulna prox.
5t025.7↔	Parc.res.ch.k.tk.s pr.kon.a n.ob.s res.mäk.tk:ulna pr.	5t02x.8↔	Iné totál.excízie a res.kost.tk:ulna diafyzárna
5t025.8↔	Parc.res.ch.k.tk.s pr.kon.a n.ob.s res.mäk.tk:ulna diaf.	5t02x.9↔	Iné totál.excízie a res.kost.tk:ulna distálna
5t025.9↔	Parc.res.ch.k.tk.s pr.kon.a n.ob.s res.mäk.tk:ulna dis.	5t02x.a↔	Iné totál.excízie a res.kostného tk:karpálne k.
5t025.a↔	Parc.res.ch.k.tk.s pr.kon.a n.ob.s res.mäk.tk:karpál.k.	5t02x.b↔	Iné totál.excízie a res.kost.tk:metakarpálne k.
5t025.b↔	Parc.res.ch.k.tk.s pr.kon.a n.ob.s res.mäk.tk:metak.k.	5t02x.c↔	Iné totál.excízie a res.kost.tk:falangy prstov r.
5t025.c↔	Parc.res.ch.k.tk.s pr.kon.a n.ob.s res.mäk.tk:fal.pr.r.	5t02x.d	Iné totál.excízie a res.kostného tk:panva
5t025.d	Parc.res.ch.k.tk.s prer.kont.a násl.obn.s res.mäk.tk:panva	5t02x.k↔	Iné totál.excízie a res.kostného tk:tibia prox.
5t025.k↔	Parc.res.ch.k.tk.s pr.kont.a n.ob.s res.mäk.tk:tibia pr.	5t02x.m↔	Iné totál.excízie a res.kost.tk:tibia diaf.č.
5t025.m↔	Parc.res.ch.k.tk.s pr.kon.a n.ob.s res.mäkk.tk:tibia d.	5t02x.n↔	Iné totál.excízie a res.kost.tk:tibia dist.č.
5t025.n↔	Parc.res.ch.k.tk.s pr.kon.a n.ob.s res.mäk.tk:tibia d.	5t02x.p↔	Iné totál.excízie a res.kostného tk:fibula prox.
5t025.p↔	Parc.res.ch.k.tk.s pr.kon.a n.ob.s res.mäk.tk:fibula pr.	5t02x.q↔	Iné totál.excízie a res.kost.tk:fibula diaf.č.
5t025.q↔	Parc.res.ch.k.tk.s pr.kon.a n.ob.s res.mäk.tk:fibula df.	5t02x.r↔	Iné totál.excízie a res.kost.tk:fibula dist.č.
5t025.r↔	Parc.res.ch.k.tk.s pr.kon.a n.ob.s res.mäk.tk:fibula d.	5t02x.s↔	Iné totál.excízie a res.kostného tk:talus
5t025.s↔	Parc.res.ch.k.tk.s prer.kont.a násl.obn.s res.mäk.tk:talus	5t02x.t↔	Iné totál.excízie a res.kostného tk:kalkaneus
5t025.t↔	Parc.res.ch.k.tk.s pr.kon.a n.ob.s res.mäk.tk:kalkaneus	5t02x.u↔	Iné totál.excízie a res.kostného tk:tarzálné k.
5t025.u↔	Parc.res.ch.k.tk.s pr.kon.a n.ob.s res.mäk.tk:tar.k.	5t02x.x	Iné totál.excízie a res.kostného tk:ostatné k.
5t025.x	Parc.res.ch.k.tk.s pr.kon.a n.ob.s res.mäk.tk:ost.k.	5t02x.z↔	Iné totál.excízie a res.kostného tk:skapula
5t025.z↔	Parc.res.ch.k.tk.s pr.kon.a n.ob.s res.mäk.tk:skap.	5t040.0↔	Autológ.transplantácia spongióz.kosti:klavikula
5t026.0↔	Totálna resekcia:klavikula	5t040.1↔	Autológ.transplant.spongióz.kosti:humerus prox.
5t026.2↔	Totálna resekcia:humerus diafýza	5t040.2↔	Autológ.transplant.spongióz.kosti:humerus diafýza
5t026.5↔	Totálna resekcia:radius diafýza	5t040.3↔	Autológ.transplant.spongióz.kosti:humerus dist.
5t026.8↔	Totálna resekcia:ulna diafyzárna	5t040.4↔	Autológ.transplant.spongióz.kosti:radius prox.
5t026.a↔	Totálna resekcia:karpálne kosti	5t040.5↔	Autológ.transplant.spongióz.kosti:radius diaf.
5t026.b↔	Totálna resekcia:metakarpálne kosti	5t040.6↔	Autológ.transplant.spongióz.kosti:radius distál.
5t026.c↔	Totálna resekcia:falangy prstov ruky	5t040.7↔	Autológ.transplant.spongióz.kosti:ulna prox.
5t026.d	Totálna resekcia:panva	5t040.8↔	Autológ.transplant.spongióz.kosti:ulna diafyzárna

5t040.9↔	Autológ.transplant.spongióz.kosti:ulna distálna	5t042.u↔	Autológ.rozš.transpl.>4cm)kortiko-spongióz.št.:tarzálna k.
5t040.a↔	Autológ.transplant.spongióz.kostikosti:karpálne k.	5t042.v↔	Autológ.rozš.transpl.>4cm)kortiko-spongióz.št.:metatarz.k.
5t040.b↔	Autológ.transpl.spongióz.kosti:metakarpálne k.	5t042.w↔	Autológ.rozš.transpl.>4cm)kortiko-spongióz.št.:fal.pr.n.
5t040.c↔	Autológ.transplant.spongióz.kosti:falangy prstov r.	5t042.x↔	Autológ.rozš.transpl.>4cm)kortiko-spongióz.št.:ostatné k.
5t040.d	Autológ.transplantácia spongióz.kosti:panva	5t042.z↔	Autológ.rozš.transpl.>4cm)kortiko-spongióz.št.:skapula
5t040.j↔	Autológ.transplant.spongióz.kosti:patela	5t043.0↔	Transpl.kost.tk.bez cievej stopky:klavikula
5t040.k↔	Autológ.transplant.spongióz.kosti:tibia prox.	5t043.1↔	Transpl.kost.tk.bez cievej stopky:humerus prox.
5t040.m↔	Autológ.transplant.spongióz.kosti:tibia diaf.	5t043.2↔	Transpl.kost.tk.bez cievej stopky:humerus diafýza
5t040.n↔	Autológ.transplant.spongióz.kosti:tibia dist.	5t043.3↔	Transpl.kost.tk.bez cievej stopky:humerus dist.
5t040.p↔	Autológ.transplant.spongióz.kosti:fibula prox.	5t043.4↔	Transpl.kost.tk.bez cievej stopky:radius prox.
5t040.q↔	Autológ.transplant.spongióz.kosti:fibula diaf.	5t043.5↔	Transpl.kost.tk.bez cievej stopky:radius diaf.
5t040.r↔	Autológ.transplant.spongióz.kosti:fibula dist.	5t043.6↔	Transpl.kost.tk.bez cievej stopky:radius distál.
5t040.s↔	Autológ.transplant.spongióz.kosti:talus	5t043.7↔	Transpl.kost.tk.bez cievej stopky:ulna prox.
5t040.t↔	Autológ.transplant.spongióz.kosti:kalkaneus	5t043.8↔	Transpl.kost.tk.bez cievej stopky:ulna diafyzárna
5t040.u↔	Autológ.transpl.spongióz.:tarzálna k.	5t043.9↔	Transpl.kost.tk.bez cievej stopky:ulna distálna
5t040.v↔	Autológ.transplant.spongióz.kosti:metatarzálna k.	5t043.a↔	Transplantácia kost.tk.bez cievej stopky:karpálne k.
5t040.w↔	Autológ.transplant.spongióz.kosti:falangy prstov n.	5t043.b↔	Transpl.kost.tk.bez cievej stopky:metakarpálne k.
5t040.x	Autológ.transplant.spongióz.kosti:ost.k.	5t043.c↔	Transpl.kost.tk.bez cievej stopky:falangy prstov r.
5t040.z↔	Autológ.transplant.spongióz.kosti:skapula	5t043.d	Transpl.kostného tk.bez cievej stopky:panva
5t041.0↔	Autológna transpl.kortiko-spongióz.štep:klavikula	5t043.j↔	Transpl.kost.tk.bez cievej stopky:patela
5t041.1↔	Autológna transpl.kortiko-spongióz.štep:humerus prox.	5t043.k↔	Transpl.kost.tk.bez cievej stopky:tibia prox.
5t041.2↔	Autológna transpl.kortiko-spongióz.štep:humerus diaf.	5t043.m↔	Transpl.kost.tk.bez cievej stopky:tibia diaf.
5t041.3↔	Autológna transpl.kortiko-spongióz.štep:humerus dist.	5t043.n↔	Transpl.kost.tk.bez cievej stopky:tibia dist.
5t041.4↔	Autológna transpl.kortiko-spongióz.štep:radius prox.	5t043.p↔	Transpl.kost.tk.bez cievej stopky:fibula prox.
5t041.5↔	Autológna transpl.kortiko-spongióz.štep:radius diaf.	5t043.q↔	Transpl.kost.tk.bez cievej stopky:fibula diaf.
5t041.6↔	Autológna transpl.kortiko-spongióz.štep:radius distál.	5t043.r↔	Transpl.kost.tk.bez cievej stopky:fibula dist.
5t041.7↔	Autológna transpl.kortiko-spongióz.štep:ulna prox.	5t043.s↔	Transpl.kostného tk.bez cievej stopky:talus
5t041.8↔	Autológ.transplantácia kortiko-spongióz.štep:ulna diaf.	5t043.t↔	Transpl.kost.tk.bez cievej stopky:kalkaneus
5t041.9↔	Autológna transpl.kortiko-spongióz.štep:ulna distálna	5t043.u↔	Transpl.kost.tk.bez cievej stopky:tarzálna k.
5t041.a↔	Autológna transpl.kortiko-spongióz.štep:karpálne k.	5t043.v↔	Transpl.kost.tk.bez cievej stopky:metatarzálna k.
5t041.b↔	Autológna transpl.kortiko-spongióz.štep:metakarp.k.	5t043.w↔	Transpl.kost.tk.bez cievej stopky:falangy prstov n.
5t041.c↔	Autológna transpl.kortiko-spongióz.štep:falangy pr.r.	5t043.x	Transpl.kost.tk.bez cievej stopky:ostatné k.
5t041.d	Autológna transpl.kortiko-spongióz.štep:panva	5t043.z↔	Transpl.kost.tk.bez cievej stopky:skapula
5t041.j↔	Autológna transpl.kortiko-spongióz.štep:patela	5t044.1↔	Transpl.k.tk.s cie.v.stopk.s mikrovask.anast:humerus prox.
5t041.k↔	Autológna transpl.kortiko-spongióz.štep:tibia prox.	5t044.2↔	Transpl.k.tk.s cie.v.stopk.s mikrovask.anast:humerus diaf.
5t041.m↔	Autológna transpl.kortiko-spongióz.štep:tibia diaf.	5t044.3↔	Transpl.k.tk.s cie.v.stopk.s mikrovask.anast:humerus dist.
5t041.n↔	Autológna transpl.kortiko-spongióz.štep:tibia dist.	5t044.4↔	Transpl.k.tk.s cie.v.stopk.s mikrovask.anast:radius prox.
5t041.p↔	Autológna transpl.kortiko-spongióz.štep:fibula prox.	5t044.5↔	Transpl.k.tk.s cie.v.stopk.s mikrovask.anast:radius diaf.
5t041.q↔	Autológna transpl.kortiko-spongióz.štep:fibula diaf.	5t044.6↔	Transpl.k.tk.s cie.v.stopk.s mikrovask.anast:radius distál.
5t041.r↔	Autológna transpl.kortiko-spongióz.štep:fibula dist.	5t044.7↔	Transpl.k.tk.s cie.v.stopk.s mikrovask.anast:ulna prox.
5t041.s↔	Autológna transpl.kortiko-spongióz.štep:talus	5t044.8↔	Transpl.k.tk.s cie.v.stopk.s mikrovask.anast:ulna diaf.
5t041.t↔	Autológna transpl.kortiko-spongióz.štep:kalkaneus	5t044.9↔	Transpl.k.tk.s cie.v.stopk.s mikrovask.anast:ulna dist.
5t041.u↔	Autológna transpl.kortiko-spongióz.štep:tarzálna k.	5t044.a↔	Transpl.k.tk.s cie.v.stopk.s mikrovask.anast:karpálne k.
5t041.v↔	Autológna transpl.kortiko-spongióz.štep:metatarz.k.	5t044.b↔	Transpl.k.tk.s cie.v.stopk.s mikrovask.anast:metakarp.k.
5t041.w↔	Autológna transpl.kortiko-spongióz.štep:falangy pr.n.	5t044.c↔	Transpl.k.tk.s cie.v.stopk.s mikrovask.anast:falangy pr.r.
5t041.x	Autológna transpl.kortiko-spongióz.štep:ostatné k.	5t044.k↔	Transpl.k.tk.s cie.v.stopk.s mikrovask.anast:tibia prox.
5t041.z↔	Autológna transpl.kortiko-spongióz.štep:skapula	5t044.m↔	Transpl.k.tk.s cie.v.stopk.s mikrovask.anast:tibia diaf.
5t042.0↔	Autológ.rozšír.transpl.>4cm)kortiko-spongióz.št.:klavikula	5t044.n↔	Transpl.k.tk.s cie.v.stopk.s mikrovask.anast:tibia dist.
5t042.1↔	Autológ.rozšír.transpl.>4cm)kortiko-spongióz.št.:hum.prx.	5t044.r↔	Transpl.k.tk.s cie.v.stopk.s mikrovask.anast:fibula dist.
5t042.2↔	Autológ.rozšír.transpl.>4cm)kortiko-spongióz.št.:hum.diaf.	5t044.x↔	Transpl.k.tk.s cie.v.stopk.s mikrovask.anast:ostatné k.
5t042.3↔	Autológ.rozšír.transpl.>4cm)kortiko-spongióz.št.:hum.dis.	5t045.3↔	Autológ.transpl.chrupav.-kostn.transpl:humerus dist.
5t042.4↔	Autológ.rozšír.transpl.>4cm)kortiko-spongióz.št.:radius prox.	5t045.4↔	Autológ.transpl.chrupav.-kostn.transpl:radius prox.
5t042.5↔	Autológ.rozšír.transpl.>4cm)kortiko-spongióz.št.:radius diaf.	5t045.j↔	Autológna transpl.chrupav.-kostn.transpl:patela
5t042.6↔	Autológ.rozšír.transpl.>4cm)kortiko-spongióz.št.:rad.dis.	5t045.k↔	Autológna transpl.chrupav.-kostn.transpl:tibia prox.
5t042.7↔	Autológ.rozš.transpl.>4cm)kortiko-spongióz.št.:ulna prox.	5t045.s↔	Autológna transpl.chrupav.-kostn.transpl:talus
5t042.8↔	Autológ.rozš.transpl.>4cm)kortiko-spongióz.št.:ulna diaf.	5t045.x	Autológna transpl.chrupav.-kostn.transpl:ostatné k.
5t042.9↔	Autológ.rozš.transpl.>4cm)kortiko-spongióz.št.:ulna dist.	5t047.0↔	Alogénna transpl.spongióznej kosti:klavikula
5t042.a↔	Autológ.rozšír.transpl.>4cm)kortiko-spongióz.št.:karpálne k.	5t047.1↔	Alogénna transpl.spongióznej kosti:humerus prox.
5t042.b↔	Autológ.rozšír.transpl.>4cm)kortiko-spongióz.št.:metakarp.k.	5t047.2↔	Alogénna transpl.spongióznej kosti:humerus diafýza
5t042.c↔	Autológ.rozšír.transpl.>4cm)kortiko-spongióz.št.:fal.pr.r.	5t047.3↔	Alogénna transpl.spongióznej kosti:humerus dist.
5t042.d	Autológ.rozšír.transpl.>4cm)kortiko-spongióz.št.:panva	5t047.4↔	Alogénna transpl.spongióznej kosti:radius prox.
5t042.j↔	Autológ.rozšír.transpl.>4cm)kortiko-spongióz.št.:patela	5t047.5↔	Alogénna transpl.spongióznej kosti:radius diaf.
5t042.k↔	Autológ.rozšír.transpl.>4cm)kortiko-spongióz.št.:tibia prox.	5t047.6↔	Alogénna transpl.spongióznej kosti:radius distál.
5t042.m↔	Autológ.rozšír.transpl.>4cm)kortiko-spongióz.št.:tibia diaf.	5t047.7↔	Alogénna transpl.spongióznej kosti:ulna prox.
5t042.n↔	Autológ.rozšír.transpl.>4cm)kortiko-spongióz.št.:tibia dist.	5t047.8↔	Alogénna transpl.spongióznej kosti:ulna diafyzárna
5t042.p↔	Autológ.rozšír.transpl.>4cm)kortiko-spongióz.št.:fibula prox.	5t047.9↔	Alogénna transpl.spongióznej kosti:ulna distálna
5t042.q↔	Autológ.rozšír.transpl.>4cm)kortiko-spongióz.št.:fibula diaf.	5t047.a↔	Alogénna transpl.spongióznej kosti:karpálne k.
5t042.r↔	Autológ.rozšír.transpl.>4cm)kortiko-spongióz.št.:fibula dist.	5t047.b↔	Alogénna transpl.spongióznej kosti:metakarpálne k.
5t042.s↔	Autológ.rozšír.transpl.>4cm)kortiko-spongióz.št.:talus	5t047.c↔	Alogénna transpl.spongióznej kosti:falangy prstov r.
5t042.t↔	Autológ.rozš.transpl.>4cm)kortiko-spongióz.št.:kalkaneus	5t047.d	Alogénna transpl.spongióznej kosti:panva

5t047.j↔	Alogénna transpl.spongióznej kosti:patela	5t04b.9↔	Transpl.humán.demineraliz.kost.matrix:ulna dist.
5t047.k↔	Alogénna transpl.spongióznej kosti:tibia prox.	5t04b.a↔	Transpl.humán.demineraliz.kost.matrix:karpálne k.
5t047.m↔	Alogénna transpl.spongióznej kosti:tibia diaf.	5t04b.b↔	Transpl.humán.demineraliz.kost.matrix:metakarp.k.
5t047.n↔	Alogénna transpl.spongióznej kosti:tibia dist.	5t04b.c↔	Transpl.humán.demineraliz.kost.matrix:falangy pr.r.
5t047.p↔	Alogénna transpl.spongióznej kosti:fibula prox.	5t04b.d	Transplantácia humán.demineraliz.kost.matrix:panva
5t047.q↔	Alogénna transpl.spongióznej kosti:fibula diaf.	5t04b.j↔	Transpl.humán.demineralizovanej kost.matrix:patela
5t047.r↔	Alogénna transpl.spongióznej kosti:fibula dist.	5t04b.k↔	Transpl.humán.demineraliz.kost.matrix:tibia prox.
5t047.s↔	Alogénna transpl.spongióznej kosti:talus	5t04b.m↔	Transpl.humán.demineraliz.kost.matrix:tibia diaf.
5t047.t↔	Alogénna transpl.spongióznej kosti:kalkaneus	5t04b.n↔	Transpl.humán.demineraliz.kost.matrix:tibia dist.
5t047.u↔	Alogénna transpl.spongióznej kosti:tarzálne k.	5t04b.p↔	Transpl.humán.demineraliz.kost.matrix:fibula prox.
5t047.v↔	Alogénna transpl.spongióznej kosti:metatarzálne k.	5t04b.q↔	Transpl.humán.demineraliz.kost.matrix:ulna diaf.
5t047.w↔	Alogénna transpl.spongióznej kosti:falangy prstov n.	5t04b.r↔	Transpl.humán.demineraliz.kost.matrix:fibula dist.
5t047.x	Alogénna transpl.spongióznej kosti:ostatné k.	5t04b.s↔	Transpl.humán.demineraliz.kostnej matrix:talus
5t047.z↔	Alogénna transpl.spongióznej kosti:skapula	5t04b.t↔	Transpl.humán.demineraliz.kost.matrix:kalkaneus
5t048.0↔	Alogénna transpl.kortiko-spongióz.št.klavikula	5t04b.u↔	Transpl.humán.demineraliz.kost.matrix:tarzálne k.
5t048.1↔	Alogénna transpl.kortiko-spongióz.št.humerus prox.	5t04b.v↔	Transpl.humán.demineraliz.kost.matrix:metatarz.k.
5t048.2↔	Alogénna transpl.kortiko-spongióz.št.humerus diaf.	5t04b.w↔	Transpl.humán.demineraliz.kost.matrix:falangy pr.n.
5t048.3↔	Alogénna transpl.kortiko-spongióz.št.humerus dist.	5t04b.x	Transpl.humán.demineraliz.kost.matrix:ostatné k.
5t048.4↔	Alogénna transpl.kortiko-spongióz.št.radius prox.	5t04b.z↔	Transpl.humán.demineraliz.kost.matrix:skapula
5t048.5↔	Alogénna transpl.kortiko-spongióz.št.radius diaf.	5t04x.0↔	Iné transplantácie/transpozície kost.tk:klavikula
5t048.6↔	Alogénna transpl.kortiko-spongióz.št.radius distál.	5t04x.1↔	Iné transplantácie/transpozície kost.tk:humerus prox.
5t048.7↔	Alogénna transpl.kortiko-spongióz.št.ep:ulna prox.	5t04x.2↔	Iné transplantácie/transpozície kost.tk:humerus diafýza
5t048.8↔	Alogénna transpl.kortiko-spongióz.št:ulna diaf.	5t04x.3↔	Iné transplantácie/transpozície kost.tk:humerus dist.
5t048.9↔	Alogénna transpl.kortiko-spongióz.št:ulna distálna	5t04x.4↔	Iné transplantácie/transpozície kost.tk:radius prox.
5t048.a↔	Alogénna transpl.kortiko-spongióz.št:karpálne k.	5t04x.5↔	Iné transplantácie/transpozície kost.tk:radius diaf.
5t048.b↔	Alogénna transpl.kortiko-spongióz.št:metakarp.k.	5t04x.6↔	Iné transplantácie/transpozície kost.tk:radius distál.
5t048.c↔	Alogénna transpl.kortiko-spongióz.št:falangy pr.r.	5t04x.7↔	Iné transplantácie/transpozície kost.tk:ulna prox.
5t048.d	Alogénna transpl.kortiko-spongióz.št.ep:panva	5t04x.8↔	Iné transplantácie/transpozície kost.tk:ulna diafýza
5t048.j↔	Alogénna transpl.kortiko-spongióz.št:patela	5t04x.9↔	Iné transplantácie/transpozície kost.tk:ulna distálna
5t048.k↔	Alogénna transpl.kortiko-spongióz.št:tibia prox.	5t04x.a↔	Iné transplantácie/transpozície kost.tk:karpálne k.
5t048.m↔	Alogénna transpl.kortiko-spongióz.št:tibia diaf.	5t04x.b↔	Iné transplantácie/transpozície kost.tk:metakarpálne k.
5t048.n↔	Alogénna transpl.kortiko-spongióz.št:tibia dist.	5t04x.c↔	Iné transplantácie/transpozície kost.tk:falangy pr.r.
5t048.p↔	Alogénna transpl.kortiko-spongióz.št:fibula prox.	5t04x.d	Iné transplantácie/transpozície kostného tk:panva
5t048.q↔	Alogénna transpl.kortiko-spongióz.št:fibula diaf.	5t04x.j↔	Iné transplantácie/transpozície kostného tk:patela
5t048.r↔	Alogénna transpl.kortiko-spongióz.št:fibula dist.	5t04x.k↔	Iné transplantácie/transpozície kost.tk:tibia prox.
5t048.s↔	Alogénna transpl.kortiko-spongióz.št:talus	5t04x.m↔	Iné transplantácie/transpozície kost.tk:tibia diaf.
5t048.t↔	Alogénna transpl.kortiko-spongióz.št:kalkaneus	5t04x.n↔	Iné transplantácie/transpozície kost.tk:tibia dist.
5t048.u↔	Alogénna transpl.kortiko-spongióz.št:tarzálne k.	5t04x.p↔	Iné transplantácie/transpozície kost.tk:fibula prox.
5t048.v↔	Alogénna transpl.kortiko-spongióz.št:metatarz.k.	5t04x.q↔	Iné transplantácie/transpozície kost.tk:fibula diaf.
5t048.w↔	Alogénna transpl.kortiko-spongióz.št:falangy pr.n.	5t04x.r↔	Iné transplantácie/transpozície kost.tk:fibula dist.
5t048.x	Alogénna transpl.kortiko-spongióz.št.ep:ostatné k.	5t04x.s↔	Iné transplantácie/transpozície kostného tk:talus
5t048.z↔	Alogénna transpl.kortiko-spongióz.št:skapula	5t04x.t↔	Iné transplantácie/transpozície kost.tk:kalkaneus
5t049.2↔	Alogénna transpl.rúrovitej kosti:humerus diafýza	5t04x.u↔	Iné transplantácie/transpozície kost.tk:tarzálne k.
5t049.5↔	Alogénna transpl.rúrovitej kosti:radius diaf.	5t04x.v↔	Iné transplantácie/transpozície kost.tk:metatarzálne k.
5t049.8↔	Alogénna transpl.rúrovitej kosti:ulna diafýza	5t04x.w↔	Iné transplantácie/transpozície kost.tk:falangy pr.n.
5t049.m↔	Alogénna transpl.rúrovitej kosti:tibia diaf.	5t04x.x	Iné transplantácie/transpozície kost.tk:ostatné k.
5t04a.1↔	Transpozícia kost.tk.s cievnou stopkou:humerus prox.	5t04x.z↔	Iné transplantácie/transpozície kostného tk:skapula
5t04a.2↔	Transpozícia kost.tk.s cievnou stopkou:humerus diafýza	5t050.0↔	Impl.kost.cementu bez prísady ATB:klavikula
5t04a.3↔	Transpozícia kost.tk.s cievnou stopkou:humerus dist.	5t050.1↔	Impl.kost.cementu bez prísady ATB:humerus prox.
5t04a.4↔	Transpozícia kost.tk.s cievnou stopkou:radius prox.	5t050.2↔	Impl.kost.cementu bez prísady ATB:humerus diaf.
5t04a.5↔	Transpozícia kost.tk.s cievnou stopkou:radius diaf.	5t050.3↔	Impl.kost.cementu bez prísady ATB:humerus dist.
5t04a.6↔	Transpozícia kost.tk.s cievnou stopkou:radius distál.	5t050.4↔	Impl.kost.cementu bez prísady ATB:radius prox.
5t04a.7↔	Transpozícia kost.tk.s cievnou stopkou:ulna prox.	5t050.5↔	Impl.kost.cementu bez prísady ATB:radius diaf.
5t04a.8↔	Transpozícia kost.tk.s cievnou stopkou:ulna diafýza	5t050.6↔	Impl.kost.cementu bez prísady ATB:radius dist.
5t04a.9↔	Transpozícia kost.tk.s cievnou stopkou:ulna distálna	5t050.7↔	Impl.kost.cementu bez prísady ATB:ulna prox.
5t04a.a↔	Transpozícia kost.tk.s cievnou stopkou:karpálne k.	5t050.8↔	Impl.kost.cementu bez prísady ATB:ulna diaf.
5t04a.k↔	Transpozícia kost.tk.s cievnou stopkou:tibia prox.	5t050.9↔	Impl.kost.cementu bez prísady ATB:ulna dist.
5t04a.m↔	Transpozícia kost.tk.s cievnou stopkou:tibia diaf.	5t050.a↔	Impl.kost.cementu bez prísady ATB:karpálne k.
5t04a.n↔	Transpozícia kost.tk.s cievnou stopkou:tibia dist.	5t050.d	Implant.kost.cementu bez prísady ATB:panva
5t04a.r↔	Transpozícia kost.tk.s cievnou stopkou:fibula dist.	5t050.j↔	Impl.kost.cementu bez prísady ATB:patela
5t04a.x	Transpozícia kost.tk.s cievnou stopkou:ostatné k.	5t050.k↔	Impl.kost.cementu bez prísady ATB:tibia prox.
5t04b.0↔	Transpl.humán.demineralizovanej kost.matrix:klavikula	5t050.m↔	Impl.kost.cementu bez prísady ATB:tibia diaf.
5t04b.1↔	Transpl.humán.demineraliz.kost.matrix:humerus prox.	5t050.n↔	Impl.kost.cementu bez prísady ATB:tibia dist.
5t04b.2↔	Transpl.humán.demineraliz.kost.matrix:humerus diaf.	5t050.x	Impl.kost.cementu bez prísady ATB:ostatné k.
5t04b.3↔	Transpl.humán.demineraliz.kost.matrix:humerus dist.	5t050.z↔	Impl.kost.cementu bez prísady ATB:skapula
5t04b.4↔	Transpl.humán.demineraliz.kost.matrix:radius prox.	5t051.0↔	Impl.kost.cementu s prísadou ATB:klavikula
5t04b.5↔	Transpl.humán.demineraliz.kost.matrix:radius diaf.	5t051.1↔	Impl.kost.cementu s prísadou ATB:humerus pr.
5t04b.6↔	Transpl.humán.demineraliz.kost.matrix:radius distál.	5t051.2↔	Impl.kost.cementu s prísadou ATB:humerus diaf.
5t04b.7↔	Transpl.humán.demineraliz.kost.matrix:ulna prox.	5t051.3↔	Impl.kost.cementu s prísadou ATB:humerus dist.
5t04b.8↔	Transpl.humán.demineraliz.kost.matrix:ulna diaf.	5t051.4↔	Impl.kost.cementu s prísadou ATB:radius prox.

5t051.5↔	Impl.kost.cementu s prísadou ATB:radius diaf.	5t053.q↔	Impl.resorb.keramic.kost.náhrady:fibula diaf.
5t051.6↔	Impl.kost.cementu s prísadou ATB:radius dist.	5t053.r↔	Impl.resorb.keramic.kost.náhrady:fibula dist.
5t051.7↔	Impl.kost.cementu s prísadou ATB:ulna prox.	5t053.s↔	Impl.resorb.keramic.kost.náhrady:talus
5t051.8↔	Impl.kost.cementu s prísadou ATB:ulna diaf.	5t053.t↔	Impl.resorb.keramic.kost.náhrady:kalkaneus
5t051.9↔	Impl.kost.cementu s prísadou ATB:ulna dist.	5t053.u↔	Impl.resorb.keramic.kost.náhrady:tarzálna k.
5t051.a↔	Impl.kost.cementu s prísadou ATB:karpálne k.	5t053.v↔	Impl.resorb.keramic.kost.náhrady:metatarz.k.
5t051.b↔	Impl.kost.cementu s prísadou ATB:metakarp.k.	5t053.w↔	Impl.resorb.keramic.kost.náhrady:falangy pr.n.
5t051.c↔	Impl.kost.cementu s prísadou ATB:falangy pr.r.	5t053.x	Impl.resorb.keramic.kost.náhrady:ostatné k.
5t051.d	Implant.kost.cementu s prísadou ATB:panva	5t053.z↔	Impl.resorb.keramic.kost.náhrady:skapula
5t051.j↔	Impl.kost.cementu s prísadou ATB:patela	5t054.0↔	Impl.kovovej kost.náhrady:klavikula
5t051.k↔	Impl.kost.cementu s prísadou ATB:tibia prox.	5t054.1↔	Impl.kovovej kost.náhrady:humerus prox.
5t051.m↔	Impl.kost.cementu s prísadou ATB:tibia diaf.	5t054.2↔	Impl.kovovej kost.náhrady:humerus diaf.
5t051.n↔	Impl.kost.cementu s prísadou ATB:tibia dist.	5t054.3↔	Impl.kovovej kost.náhrady:humerus dist.
5t051.p↔	Impl.kost.cementu s prísadou ATB:fibula prox.	5t054.4↔	Impl.kovovej kost.náhrady:radius prox.
5t051.q↔	Impl.kost.cementu s prísadou ATB:fibula diaf.	5t054.5↔	Impl.kovovej kost.náhrady:radius diaf.
5t051.r↔	Impl.kost.cementu s prísadou ATB:fibula dist.	5t054.6↔	Impl.kovovej kost.náhrady:radius distál.
5t051.s↔	Impl.kost.cementu s prísadou ATB:talus	5t054.7↔	Impl.kovovej kost.náhrady:ulna prox.
5t051.t↔	Impl.kost.cementu s prísadou ATB:kalkaneus	5t054.8↔	Impl.kovovej kost.náhrady:ulna diaf.
5t051.u↔	Impl.kost.cementu s prísadou ATB:tarzálna k.	5t054.9↔	Impl.kovovej kost.náhrady:ulna dist.
5t051.v↔	Impl.kost.cementu s prísadou ATB:metatarz.k.	5t054.a↔	Impl.kovovej kost.náhrady:karpálne k.
5t051.w↔	Impl.kost.cementu s prísadou ATB:falangy pr.n.	5t054.b↔	Impl.kovovej kost.náhrady:metakarp.k.
5t051.x	Impl.kost.cementu s prísadou ATB:ostatné k.	5t054.c↔	Impl.kovovej kost.náhrady:falangy pr.r.
5t051.z↔	Impl.kost.cementu s prísadou ATB:skapula	5t054.d	Impl.kovovej kost.náhrady:panva
5t052.0↔	Impl.keram.kost.náhrady:klavikula	5t054.j↔	Impl.kovovej kost.náhrady:patela
5t052.1↔	Impl.keram.kost.náhrady:humerus prox.	5t054.k↔	Impl.kovovej kost.náhrady:tibia prox.
5t052.2↔	Impl.keram.kost.náhrady:humerus diaf.	5t054.m↔	Impl.kovovej kost.náhrady:tibia diaf.
5t052.3↔	Impl.keram.kost.náhrady:humerus dist.	5t054.n↔	Impl.kovovej kost.náhrady:tibia dist.
5t052.4↔	Impl.keram.kost.náhrady:radius prox.	5t054.p↔	Impl.kovovej kost.náhrady:fibula prox.
5t052.5↔	Impl.keram.kost.náhrady:radius diaf.	5t054.q↔	Impl.kovovej kost.náhrady:fibula diaf.
5t052.6↔	Impl.keram.kost.náhrady:radius distál.	5t054.r↔	Impl.kovovej kost.náhrady:fibula dist.
5t052.7↔	Impl.keram.kost.náhrady:ulna prox.	5t054.s↔	Impl.kovovej kost.náhrady:talus
5t052.8↔	Impl.keram.kost.náhrady:ulna diaf.	5t054.t↔	Impl.kovovej kost.náhrady:kalkaneus
5t052.9↔	Implant.keram.kost.náhrady:ulna dist.	5t054.u↔	Impl.kovovej kost.náhrady:tarzálna k.
5t052.a↔	Impl.keram.kost.náhrady:karpálne k.	5t054.v↔	Impl.kovovej kost.náhrady:metatarz.k.
5t052.b↔	Impl.keram.kost.náhrady:metakarpálne k.	5t054.w↔	Impl.kovovej kost.náhrady:falangy pr.n.
5t052.c↔	Impl.keram.kost.náhrady:falangy pr.r.	5t054.x	Impl.kovovej kost.náhrady:ostatné k.
5t052.d	Impl.keramickej kostnej náhrady:panva	5t054.z↔	Impl.kovovej kost.náhrady:skapula
5t052.j↔	Impl.keramickej kostnej náhrady:patela	5t05x.0↔	Implantácia inej aloplast.kostnej náhrady:klavikula
5t052.k↔	Impl.keram.kost.náhrady:tibia prox.	5t05x.1↔	Impl.inej alopl.kost.náhr:humerus prox.
5t052.m↔	Impl.keram.kost.náhrady:tibia diaf.	5t05x.2↔	Impl.inej alopl.kost.náhr:humerus diaf.
5t052.n↔	Impl.keram.kost.náhrady:tibia dist.č.	5t05x.3↔	Impl.inej alopl.kost.náhr:humerus dist.
5t052.p↔	Impl.keram.kost.náhrady:fibula prox.	5t05x.4↔	Impl.inej alopl.kost.náhr:radius prox.
5t052.q↔	Impl.keram.kost.náhrady:fibula diaf.	5t05x.5↔	Impl.inej alopl.kost.náhr:radius diaf.
5t052.r↔	Impl.keram.kost.náhrady:fibula dist.	5t05x.6↔	Impl.inej alopl.kost.náhr:radius distál.
5t052.s↔	Impl.keramickej kostnej náhrady:talus	5t05x.7↔	Impl.inej alopl.kost.náhr:ulna prox.
5t052.t↔	Impl.keram.kost.náhrady:kalkaneus	5t05x.8↔	Implantácia inej aloplast.kostnej náhrady:ulna diaf.
5t052.u↔	Impl.keram.kost.náhrady:tarzálna k.	5t05x.9↔	Implantácia inej aloplast.kostnej náhrady:ulna dist.
5t052.v↔	Impl.keram.kost.náhrady:metatarzálna k.	5t05x.a↔	Impl.inej alopl.kost.náhr:karpálne k.
5t052.w↔	Impl.keram.kost.náhrady:falangy pr.n.	5t05x.b↔	Impl.inej alopl.kost.náhr:metakarpálne k.
5t052.x	Impl.keram.kost.náhrady:ostatné k.	5t05x.c↔	Impl.inej alopl.kost.náhr:falangy prstov r.
5t052.z↔	Impl.keramickej kostnej náhrady:skapula	5t05x.d	Implantácia inej aloplast.kostnej náhrady:panva
5t053.0↔	Impl.resorb.keramic.kost.náhrady:klavikula	5t05x.j↔	Implantácia inej aloplast.kost.náhrady:patela
5t053.1↔	Impl.resorb.keramic.kost.náhrady:humerus pr.	5t05x.k↔	Impl.inej alopl.kost.náhr:tibia prox.
5t053.2↔	Impl.resorb.keramic.kost.náhrady:humerus diaf.	5t05x.m↔	Impl.inej alopl.kost.náhr:tibia diaf.
5t053.3↔	Impl.resorb.keramic.kost.náhrady:humerus dist.	5t05x.n↔	Impl.inej alopl.kost.náhr:tibia dist.č.
5t053.4↔	Impl.resorb.keramic.kost.náhrady:radius pr.	5t05x.p↔	Impl.inej alopl.kost.náhr:fibula prox.
5t053.5↔	Impl.resorb.keramic.kost.náhrady:radius diaf.	5t05x.q↔	Impl.inej alopl.kost.náhr:fibula diaf.
5t053.6↔	Impl.resorb.keramic.kost.náhrady:radius distál.	5t05x.r↔	Impl.inej alopl.kost.náhr:fibula dist.č.
5t053.7↔	Impl.resorb.keramic.kost.náhrady:ulna prox.	5t05x.s↔	Implantácia inej aloplast.kostnej náhrady:talus
5t053.8↔	Impl.resorb.keramic.kost.náhrady:ulna diaf.	5t05x.t↔	Implantácia inej aloplast.kostnej náhrady:kalkaneus
5t053.9↔	Impl.resorb.keramic.kost.náhrady:ulna dist.	5t05x.u↔	Impl.inej alopl.kost.náhr:tarzálna k.
5t053.a↔	Impl.resorb.keramic.kost.náhrady:karpálne k.	5t05x.v↔	Impl.inej alopl.kost.náhr:metatarzálna k.
5t053.b↔	Impl.resorb.keramic.kost.náhrady:metakarp.k.	5t05x.w↔	Impl.inej alopl.kost.náhr:falangy pr.n.
5t053.c↔	Impl.resorb.keramic.kost.náhrady:falangy pr.r.	5t05x.x	Implantácia inej aloplast.kostnej náhrady:ostatné k.
5t053.d	Impl.resorb.keramic.kost.náhrady:panva	5t05x.z↔	Implantácia inej aloplast.kostnej náhrady:skapula
5t053.j↔	Impl.resorb.keramic.kost.náhrady:patela	5t061	Osteosyntéza skrutkou
5t053.k↔	Impl.resorb.keramic.kost.náhrady:tibia prox.	5t063	Osteosyntéza dlahou
5t053.m↔	Impl.resorb.keramic.kost.náhrady:tibia diaf.	5t064	Osteosyntéza drôtom alebo ťahovou serklážou
5t053.n↔	Impl.resorb.keramic.kost.náhrady:tibia dist.	5t065	Osteosyntéza dynamickou kompresnou skrutkou
5t053.p↔	Impl.resorb.keramic.kost.náhrady:fibula prox.	5t066	Osteosyntéza vnútrodreňovým klincom

5t067	Osteosyntéza zaisteným vnútrodreňovým klincom	5t071.x	Odstr.skrutky, príp.revizia:ostatné k.
5t068	Osteosyntéza vnútrodreň.kl.zaisteným na klbovú komp.	5t071.z↔	Odstr.skrutky, príp.revizia:skapula
5t069	Osteosyntéza transfixačným klincom	5t072.0↔	Odstr.drôtu, príp.revizia:klavikula
5t06a	Osteosyntéza intramedulárnym drôtom	5t072.1↔	Odstr.drôtu, príp.revizia:humerus prox.
5t06b	Osteosyntéza uhlovostabilnou dlahou	5t072.2↔	Odstr.drôtu, príp.revizia:humerus diafýza
5t06c	Osteosyntéza uhlovou/kondylárnou dlahou	5t072.3↔	Odstr.drôtu, príp.revizia:humerus dist.
5t06d	Osteosyntéza skobou	5t072.4↔	Odstr.drôtu, príp.revizia:radius prox.
5t06f.0	Osteosyntéza vnútor.predlž./posuv.syst.nemotorizovaná	5t072.5↔	Odstr.drôtu, príp.revizia:radius diaf.
5t06f.1	Osteosyntéza vnút.predlž./posuv.syst.motorizovaná	5t072.6↔	Odstr.drôtu, príp.revizia:radius distál.
5t06v	Osteosyntéza kruhovým fixátorom	5t072.7↔	Odstr.drôtu, príp.revizia:ulna prox.
5t06x	Osteosyntéza,iná	5t072.8↔	Odstr.drôtu, príp.revizia:ulna diafýza
5t06z	Osteosyntéza rezorbovateľným materiálom	5t072.9↔	Odstr.drôtu, príp.revizia:ulna distálna
5t070.0↔	Revizia osteos.m.bez jeho výmeny:klavikula	5t072.a↔	Odstr.drôtu, príp.revizia:karpálne k.
5t070.1↔	Revizia osteos.m.bez jeho výmeny:humerus prox.	5t072.b↔	Odstr.drôtu, príp.revizia:metakarpálne k.
5t070.2↔	Revizia osteos.m.bez jeho výmeny:humerus diaf.	5t072.c↔	Odstr.drôtu, príp.revizia:falangy pr.r.
5t070.3↔	Revizia osteos.m.bez jeho výmeny:humerus dist.	5t072.d	Odstr.drôtu, príp.revizia:panva
5t070.4↔	Revizia osteos.m.bez jeho výmeny:radius prox.	5t072.e↔	Odstr.drôtu, príp.revizia:krčok steh.k.
5t070.5↔	Revizia osteos.m.bez jeho výmeny:radius diaf.	5t072.f↔	Odstr.drôtu, príp.revizia:femur prox.
5t070.6↔	Revizia osteos.m.bez jeho výmeny:radius distál.	5t072.g↔	Odstr.drôtu, príp.revizia:femur diaf.
5t070.7↔	Revizia osteos.m.bez jeho výmeny:ulna prox.	5t072.h↔	Odstr.drôtu, príp.revizia:femur dist.
5t070.8↔	Revizia osteos.m.bez jeho výmeny:ulna diaf.	5t072.j↔	Odstr.drôtu, príp.revizia:patela
5t070.9↔	Revizia osteos.m.bez jeho výmeny:ulna dist.	5t072.k↔	Odstr.drôtu, príp.revizia:tibia prox.
5t070.a↔	Revizia osteos.m.bez jeho výmeny:karpálne k.	5t072.m↔	Odstr.drôtu, príp.revizia:tibia diaf.
5t070.b↔	Revizia osteos.m.bez jeho výmeny:metakarp.k.	5t072.n↔	Odstr.drôtu, príp.revizia:tibia dist.
5t070.c↔	Revizia osteos.m.bez jeho výmeny:falangy pr.r.	5t072.p↔	Odstr.drôtu, príp.revizia:fibula prox.
5t070.d	Revizia osteosyntet.materiálu bez jeho výmeny:panva	5t072.q↔	Odstr.drôtu, príp.revizia:fibula diaf.
5t070.j↔	Revizia osteos.m.bez jeho výmeny:patela	5t072.r↔	Odstr.drôtu, príp.revizia:fibula dist.
5t070.k↔	Revizia osteos.m.bez jeho výmeny:tibia prox.	5t072.s↔	Odstr.drôtu, príp.revizia:talus
5t070.m↔	Revizia osteos.m.bez jeho výmeny:tibia diaf.	5t072.t↔	Odstr.drôtu, príp.revizia:kalkaneus
5t070.n↔	Revizia osteos.m.bez jeho výmeny:tibia dist.	5t072.u↔	Odstr.drôtu, príp.revizia:tarzálna k.
5t070.p↔	Revizia osteos.m.bez jeho výmeny:fibula prox.	5t072.v↔	Odstr.drôtu, príp.revizia:metatarzálna k.
5t070.q↔	Revizia osteos.m.bez jeho výmeny:fibula diaf.	5t072.w↔	Odstr.drôtu, príp.revizia:falangy pr.n.
5t070.r↔	Revizia osteos.m.bez jeho výmeny:fibula dist.	5t072.x	Odstr.drôtu, príp.revizia:ostatné k.
5t070.s↔	Revizia osteosyntetického materiálu bez jeho výmeny:talus	5t072.z↔	Odstr.drôtu, príp.revizia:skapula
5t070.t↔	Revizia osteos.m.bez jeho výmeny:kalkaneus	5t073.0↔	Odstr.dlahy, príp.revizia:klavikula
5t070.u↔	Revizia osteos.m.bez jeho výmeny:tarzálna k.	5t073.1↔	Odstr.dlahy, príp.revizia:humerus prox.
5t070.v↔	Revizia osteos.m.bez jeho výmeny:metatarz.k.	5t073.2↔	Odstr.dlahy, príp.revizia:humerus diafýza
5t070.w↔	Revizia osteos.m.bez jeho výmeny:falangy pr.n.	5t073.3↔	Odstr.dlahy, príp.revizia:humerus dist.
5t070.x	Revizia osteos.m.bez jeho výmeny:ostatné k.	5t073.4↔	Odstr.dlahy, príp.revizia:radius prox.
5t070.z↔	Revizia osteos.m.bez jeho výmeny:skapula	5t073.5↔	Odstr.dlahy, príp.revizia:radius diaf.
5t071.0↔	Odstr.skrutky, príp.revizia:klavikula	5t073.6↔	Odstr.dlahy, príp.revizia:radius distál.
5t071.1↔	Odstr.skrutky, príp.revizia:humerus prox.	5t073.7↔	Odstr.dlahy, príp.revizia:ulna prox.
5t071.2↔	Odstr.skrutky, príp.revizia:humerus diaf.	5t073.8↔	Odstr.dlahy, príp.revizia:ulna diafýza
5t071.3↔	Odstr.skrutky, príp.revizia:humerus dist.	5t073.9↔	Odstr.dlahy, príp.revizia:ulna distálna
5t071.4↔	Odstr.skrutky, príp.revizia:radius prox.	5t073.a↔	Odstr.dlahy, príp.revizia:karpálne k.
5t071.5↔	Odstr.skrutky, príp.revizia:radius diaf.	5t073.b↔	Odstr.dlahy, príp.revizia:metakarpálne k.
5t071.6↔	Odstr.skrutky, príp.revizia:radius distál.	5t073.c↔	Odstr.dlahy, príp.revizia:falangy pr.r.
5t071.7↔	Odstr.skrutky, príp.revizia:ulna prox.	5t073.d	Odstr.dlahy, príp.revizia:panva
5t071.8↔	Odstr.skrutky, príp.revizia:ulna diaf.	5t073.e↔	Odstr.dlahy, príp.revizia:krčok steh.k.
5t071.9↔	Odstr.skrutky, príp.revizia:ulna distálna	5t073.f↔	Odstr.dlahy, príp.revizia:femur prox.
5t071.a↔	Odstr.skrutky, príp.revizia:karpálne k.	5t073.g↔	Odstr.dlahy, príp.revizia:femur diaf.
5t071.b↔	Odstr.skrutky, príp.revizia:metakarp.k.	5t073.h↔	Odstr.dlahy, príp.revizia:femur dist.
5t071.c↔	Odstr.skrutky, príp.revizia:falangy pr.r.	5t073.k↔	Odstr.dlahy, príp.revizia:tibia prox.
5t071.d	Odstr.skrutky, príp.revizia:panva	5t073.m↔	Odstr.dlahy, príp.revizia:tibia diaf.
5t071.e↔	Odstr.skrutky, príp.revizia:krčok steh.k.	5t073.n↔	Odstr.dlahy, príp.revizia:tibia dist.
5t071.f↔	Odstr.skrutky, príp.revizia:femur prox.	5t073.p↔	Odstr.dlahy, príp.revizia:fibula prox.
5t071.g↔	Odstr.skrutky, príp.revizia:femur diaf.	5t073.q↔	Odstr.dlahy, príp.revizia:fibula diaf.
5t071.h↔	Odstr.skrutky, príp.revizia:femur dist.	5t073.r↔	Odstr.dlahy, príp.revizia:fibula dist.
5t071.j↔	Odstr.skrutky, príp.revizia:patela	5t073.s↔	Odstr.dlahy, príp.revizia:talus
5t071.k↔	Odstr.skrutky, príp.revizia:tibia prox.	5t073.t↔	Odstr.dlahy, príp.revizia:kalkaneus
5t071.m↔	Odstr.skrutky, príp.revizia:tibia diaf.	5t073.u↔	Odstr.dlahy, príp.revizia:tarzálna k.
5t071.n↔	Odstr.skrutky, príp.revizia:tibia dist.	5t073.v↔	Odstr.dlahy, príp.revizia:metatarzálna k.
5t071.p↔	Odstr.skrutky, príp.revizia:fibula prox.	5t073.w↔	Odstr.dlahy, príp.revizia:falangy pr.n.
5t071.q↔	Odstr.skrutky, príp.revizia:fibula diaf.	5t073.x	Odstr.dlahy, príp.revizia:ostatné k.
5t071.r↔	Odstr.skrutky, príp.revizia:fibula dist.	5t073.z↔	Odstr.dlahy, príp.revizia:skapula
5t071.s↔	Odstr.skrutky, príp.revizia:talus	5t074.0↔	Odstr.ťah.serkláže, príp.revizia:klavikula
5t071.t↔	Odstr.skrutky, príp.revizia:kalkaneus	5t074.1↔	Odstr.ťah.serkláže, príp.revizia:humerus prox.
5t071.u↔	Odstr.skrutky, príp.revizia:tarzálna k.	5t074.2↔	Odstr.ťah.serkláže, príp.revizia:humerus diaf.
5t071.v↔	Odstr.skrutky, príp.revizia:metatarz.k.	5t074.3↔	Odstr.ťah.serkláže, príp.revizia:humerus dist.
5t071.w↔	Odstr.skrutky, príp.revizia:falangy pr.n.	5t074.4↔	Odstr.ťah.serkláže, príp.revizia:radius prox.

5t074.5↔	Odstr.řah.serkláže, príp.revízia:radius diaf.	5t078.f↔	Odstr.vnútrodreň.klin.s kĺb.kompon, príp.reviz:femur prox.
5t074.6↔	Odstr.řah.serkláže, príp.revízia:radius distál.	5t078.g↔	Odstr.vnútrodreň.klin.s kĺb.kompon, príp.reviz:femur diaf.
5t074.7↔	Odstr.řah.serkláže, príp.revízia:ulna prox.	5t078.h↔	Odstr.vnútrodreň.klin.s kĺb.kompon, príp.reviz:femur dist.
5t074.8↔	Odstr.řah.serkláže, príp.revízia:ulna diaf.	5t078.x	Odstr.vnútrodreň.klin.s kĺb.kompon, príp.reviz:ostatné k.
5t074.9↔	Odstr.řah.serkláže, príp.revízia:ulna dist.	5t079.1↔	Odstr.klinca po transfixácii, príp.reviz:humerus prox.
5t074.a↔	Odstr.řah.serkláže, príp.revízia:karpálne k.	5t079.2↔	Odstr.klinca po transfixácii, príp.reviz:humerus diaf.
5t074.b↔	Odstr.řah.serkláže, príp.revízia:metakarp.k.	5t079.3↔	Odstr.klinca po transfixácii, príp.reviz:humerus dist.
5t074.c↔	Odstr.řah.serkláže, príp.revízia:falangy pr.r.	5t079.4↔	Odstr.klinca po transfixácii, príp.reviz:radius prox.
5t074.d	Odstr.řah.serkláže, príp.revízia:panva	5t079.5↔	Odstr.klinca po transfixácii, príp.reviz:radius diaf.
5t074.e↔	Odstr.řah.serkláže, príp.revízia:krčok steh.k.	5t079.6↔	Odstr.klinca po transfixácii, príp.reviz:radius distál.
5t074.f↔	Odstr.řah.serkláže, príp.revízia:femur prox.	5t079.7↔	Odstr.klinca po transfixácii, príp.reviz:ulna prox.
5t074.g↔	Odstr.řah.serkláže, príp.revízia:femur diaf.	5t079.8↔	Odstr.klinca po transfixácii, príp.reviz:ulna diaf.
5t074.h↔	Odstr.řah.serkláže, príp.revízia:femur dist.	5t079.9↔	Odstr.klinca po transfixácii, príp.reviz:ulna dist.
5t074.j↔	Odstr.řah.serkláže, príp.revízia:patela	5t079.f↔	Odstr.klinca po transfixácii, príp.reviz:femur prox.
5t074.k↔	Odstr.řah.serkláže, príp.revízia:tibia prox.	5t079.g↔	Odstr.klinca po transfixácii, príp.reviz:femur diaf.
5t074.m↔	Odstr.řah.serkláže, príp.revízia:tibia diaf.	5t079.h↔	Odstr.klinca po transfixácii, príp.reviz:femur dist.
5t074.n↔	Odstr.řah.serkláže, príp.revízia:tibia dist.	5t079.k↔	Odstr.klinca po transfixácii, príp.reviz:ulna prox.
5t074.p↔	Odstr.řah.serkláže, príp.revízia:fibula prox.	5t079.m↔	Odstr.klinca po transfixácii, príp.reviz:tibia diaf.
5t074.q↔	Odstr.řah.serkláže, príp.revízia:fibula diaf.	5t079.n↔	Odstr.klinca po transfixácii, príp.reviz:tibia dist.
5t074.r↔	Odstr.řah.serkláže, príp.revízia:fibula dist.	5t079.x	Odstr.klinca po transfixácii, príp.reviz:ostatné k.
5t074.s↔	Odstr.řah.serkláže, príp.revízia:talus	5t07a.0↔	Odstr.intramedulár.prúta/drôtu, príp.reviz:klavikula
5t074.t↔	Odstr.řah.serkláže, príp.revízia:kalkaneus	5t07a.1↔	Odstr.intramedulár.prúta/drôtu, príp.reviz:humerus prox.
5t074.u↔	Odstr.řah.serkláže, príp.revízia:tarzálné k.	5t07a.2↔	Odstr.intramedulár.prúta/drôtu, príp.reviz:humerus diaf.
5t074.v↔	Odstr.řah.serkláže, príp.revízia:metatarz.k.	5t07a.3↔	Odstr.intramedulár.prúta/drôtu, príp.reviz:humerus dist.
5t074.w↔	Odstr.řah.serkláže, príp.revízia:falangy pr.n.	5t07a.4↔	Odstr.intramedulár.prúta/drôtu, príp.reviz:radius prox.
5t074.x	Odstr.řah.serkláže, príp.revízia:ostatné k.	5t07a.5↔	Odstr.intramedulár.prúta/drôtu, príp.reviz:radius diaf.
5t074.z↔	Odstr.řah.serkláže, príp.revízia:skapula	5t07a.6↔	Odstr.intramedulár.prúta/drôtu, príp.reviz:radius distál.
5t075.e↔	Ods.dyn.kompresív.skrutky, príp.reviz:krčok steh.k.	5t07a.7↔	Odstr.intramedulár.prúta/drôtu, príp.reviz:ulna prox.
5t075.f↔	Odstr.dynam.kompresív.skrutky, príp.revízia:femur prox.	5t07a.8↔	Odstr.intramedulár.prúta/drôtu, príp.reviz:ulna diaf.
5t075.g↔	Odstr.dynam.kompresív.skrutky, príp.revízia:femur diaf.	5t07a.9↔	Odstr.intramedulár.prúta/drôtu, príp.reviz:ulna dist.
5t075.h↔	Odstr.dynam.kompresív.skrutky, príp.revízia:femur dist.	5t07a.b↔	Odstr.intramedulár.prúta/drôtu, príp.reviz:metakarp.k.
5t075.x	Odstr.dynam.kompresív.skrutky, príp.revízia:ostatné k.	5t07a.c↔	Odstr.intramedulár.prúta/drôtu, príp.reviz:falangy pr.r.
5t076.1↔	Odstr.vnútrodreň.kl.bez zaist, príp.reviz:humerus prox.	5t07a.e↔	Odstr.intramedulár.prúta/drôtu, príp.reviz:krčok steh.k.
5t076.2↔	Odstr.vnútrodreň.kl.bez zaist, príp.reviz:humerus diaf.	5t07a.f↔	Odstr.intramedulár.prúta/drôtu, príp.reviz:femur prox.
5t076.3↔	Odstr.vnútrodreň.kl.bez zaist, príp.reviz:humerus dist.	5t07a.g↔	Odstr.intramedulár.prúta/drôtu, príp.reviz:femur diaf.
5t076.4↔	Odstr.vnútrodreň.kl.bez zaist, príp.reviz:radius prox.	5t07a.h↔	Odstr.intramedulár.prúta/drôtu, príp.reviz:femur dist.
5t076.5↔	Odstr.vnútrodreň.kl.bez zaist, príp.reviz:radius diaf.	5t07a.j↔	Odstr.intramedulár.prúta/drôtu, príp.reviz:patela
5t076.6↔	Odstr.vnútrodreň.kl.bez zaist, príp.reviz:radius distál.	5t07a.k↔	Odstr.intramedulár.prúta/drôtu, príp.reviz:tibia prox.
5t076.7↔	Odstr.vnútrodreň.kl.bez zaist, príp.reviz:ulna prox.	5t07a.m↔	Odstr.intramedulár.prúta/drôtu, príp.reviz:tibia diaf.
5t076.8↔	Odstr.vnútrodreň.kl.bez zaistenia, príp.reviz:ulna diaf.	5t07a.n↔	Odstr.intramedulár.prúta/drôtu, príp.reviz:tibia dist.
5t076.9↔	Odstr.vnútrodreň.kl.bez zaistenia, príp.reviz:ulna dist.	5t07a.p↔	Odstr.intramedulár.prúta/drôtu, príp.reviz:ulna prox.
5t076.e↔	Odstr.vnútrodreň.kl.bez zaist, príp.reviz:krčok steh.k.	5t07a.q↔	Odstr.intramedulár.prúta/drôtu, príp.reviz:fibula diaf.
5t076.f↔	Odstr.vnútrodreň.klinca bez zaist, príp.reviz:femur prox.	5t07a.r↔	Odstr.intramedulár.prúta/drôtu, príp.reviz:fibula dist.
5t076.g↔	Odstr.vnútrodreň.kl.bez zaist, príp.reviz:femur diaf.	5t07a.s↔	Odstr.intramedulár.prúta/drôtu, príp.reviz:talus
5t076.h↔	Odstr.vnútrodreň.kl.bez zaist, príp.reviz:femur dist.	5t07a.t↔	Odstr.intramedulár.prúta/drôtu, príp.reviz:kalkaneus
5t076.k↔	Odstr.vnútrodreň.kl.bez zaist, príp.reviz:tibia prox.	5t07a.v↔	Odstr.intramedulár.prúta/drôtu, príp.reviz:metatarz.k.
5t076.m↔	Odstr.vnútrodreň.kl.bez zaist, príp.reviz:tibia diaf.	5t07a.w↔	Odstr.intramedulár.prúta/drôtu, príp.reviz:falangy pr.n.
5t076.n↔	Odstr.vnútrodreň.kl.bez zaist, príp.reviz:tibia dist.	5t07a.x	Odstr.intramedulár.prúta/drôtu, príp.reviz:ostatné k.
5t076.p↔	Odstr.vnútrodreň.kl.bez zaist, príp.reviz:fibula prox.	5t07a.z↔	Odstr.intramedulár.prúta/drôtu, príp.reviz:skapula
5t076.r↔	Odstr.vnútrodreň.kl.bez zaist, príp.reviz:fibula dist.	5t07b.0↔	Odstr.uhlovostabil.dlahy, príp.reviz:klavikula
5t076.x	Odstr.vnútrodreň.klinca bez zaistenia, príp.reviz:ost.k.	5t07b.1↔	Odstr.uhlovostabil.dlahy, príp.reviz:humerus prox.
5t077.1↔	Odstr.vnútrodreň.klinca zaist., príp.reviz:humerus prox.	5t07b.2↔	Odstr.uhlovostabil.dlahy, príp.reviz:humerus diaf.
5t077.2↔	Odstr.vnútrodreň.klinca zaist., príp.reviz:humerus diaf.	5t07b.3↔	Odstr.uhlovostabil.dlahy, príp.reviz:humerus dist.
5t077.3↔	Odstr.vnútrodreň.klinca zaist., príp.reviz:humerus dist.	5t07b.4↔	Odstr.uhlovostabil.dlahy, príp.reviz:radius prox.
5t077.4↔	Odstr.vnútrodreň.klinca zaist., príp.reviz:radius prox.	5t07b.5↔	Odstr.uhlovostabil.dlahy, príp.reviz:radius diaf.
5t077.5↔	Odstr.vnútrodreň.klinca zaist., príp.reviz:radius diaf.	5t07b.6↔	Odstr.uhlovostabil.dlahy, príp.reviz:radius distál.
5t077.6↔	Odstr.vnútrodreň.klinca zaist., príp.reviz:radius distál.	5t07b.7↔	Odstr.uhlovostabil.dlahy, príp.reviz:ulna prox.
5t077.7↔	Odstr.vnútrodreň.klinca zaist., príp.reviz:ulna prox.	5t07b.8↔	Odstr.uhlovostabil.dlahy, príp.reviz:ulna diaf.
5t077.8↔	Odstr.vnútrodreň.klinca zaist., príp.reviz:ulna diaf.	5t07b.9↔	Odstr.uhlovostabil.dlahy, príp.reviz:ulna dist.
5t077.9↔	Odstr.vnútrodreň.klinca zaist., príp.reviz:ulna dist.	5t07b.a↔	Odstr.uhlovostabil.dlahy, príp.reviz:karpálne k.
5t077.f↔	Odstr.vnútrodreň.klinca zaist., príp.reviz:femur prox.	5t07b.b↔	Odstr.uhlovostabil.dlahy, príp.reviz:metakarp.k.
5t077.g↔	Odstr.vnútrodreň.klinca zaist., príp.reviz:femur diaf.	5t07b.c↔	Odstr.uhlovostabil.dlahy, príp.reviz:falangy pr.r.
5t077.h↔	Odstr.vnútrodreň.klinca zaist., príp.reviz:femur dist.	5t07b.d	Odstr.uhlovostabil.dlahy, príp.reviz:panva
5t077.k↔	Odstr.vnútrodreň.klinca zaist., príp.reviz:tibia prox.	5t07b.e↔	Odstr.uhlovostabil.dlahy, príp.reviz:krčok steh.k.
5t077.m↔	Odstr.vnútrodreň.klinca zaist., príp.reviz:tibia diaf.	5t07b.f↔	Odstr.uhlovostabil.dlahy, príp.reviz:femur prox.
5t077.n↔	Odstr.vnútrodreň.klinca zaist., príp.reviz:tibia dist.	5t07b.g↔	Odstr.uhlovostabil.dlahy, príp.reviz:femur diaf.
5t077.p↔	Odstr.vnútrodreň.klinca zaist., príp.reviz:fibula prox.	5t07b.h↔	Odstr.uhlovostabil.dlahy, príp.reviz:femur dist.
5t077.r↔	Odstr.vnútrodreň.klinca zaist., príp.reviz:fibula dist.	5t07b.k↔	Odstr.uhlovostabil.dlahy, príp.reviz:tibia prox.
5t077.x	Odstr.vnútrodreň.klinca zaisten., príp.reviz:ost.k.	5t07b.m↔	Odstr.uhlovostabil.dlahy, príp.reviz:tibia diaf.
5t078.e↔	Odstr.vnútrodreň.klin.s kĺb.kompon, príp.reviz:krčok steh.k.	5t07b.n↔	Odstr.uhlovostabil.dlahy, príp.reviz:tibia dist.

5t07b.p↔	Odstr.uhlovostabil.dlahy,príp.reviz:fibula prox.	5t07t.h↔	Odstr.vonkaj.fixátora,príp.reviz:femur dist.
5t07b.q↔	Odstr.uhlovostabil.dlahy,príp.reviz:fibula diaf.	5t07t.j↔	Odstr.vonkaj.fixátora,príp.reviz:patela
5t07b.r↔	Odstr.uhlovostabil.dlahy,príp.reviz:fibula dist.	5t07t.k↔	Odstr.vonkaj.fixátora,príp.reviz:tibia prox.
5t07b.s↔	Odstr.uhlovostabil.dlahy,príp.reviz:talus	5t07t.m↔	Odstr.vonkaj.fixátora,príp.reviz:tibia diaf.
5t07b.t↔	Odstr.uhlovostabil.dlahy,príp.reviz:kalkaneus	5t07t.n↔	Odstr.vonkaj.fixátora,príp.reviz:tibia dist.
5t07b.u↔	Odstr.uhlovostabil.dlahy,príp.reviz:tarzálné k.	5t07t.p↔	Odstr.vonkaj.fixátora,príp.reviz:fibula prox.
5t07b.v↔	Odstr.uhlovostabil.dlahy,príp.reviz:metatarz.k.	5t07t.q↔	Odstr.vonkaj.fixátora,príp.reviz:fibula diaf.
5t07b.w↔	Odstr.uhlovostabil.dlahy,príp.reviz:falangy pr.n.	5t07t.r↔	Odstr.vonkaj.fixátora,príp.reviz:fibula dist.
5t07b.x	Odstr.uhlovostabil.dlahy,príp.reviz:ostatné k.	5t07t.s↔	Odstr.vonkaj.fixátora,príp.reviz:talus
5t07b.z↔	Odstr.uhlovostabil.dlahy,príp.reviz:skapula	5t07t.t↔	Odstr.vonkaj.fixátora,príp.reviz:kalkaneus
5t07c.1↔	Odstr.uhlovej/kondylár.dlahy,príp.reviz:humerus prox.	5t07t.u↔	Odstr.vonkaj.fixátora,príp.reviz:humerus k.
5t07c.3↔	Odstr.uhlovej/kondylár.dlahy,príp.reviz:humerus dist.	5t07t.v↔	Odstr.vonkaj.fixátora,príp.reviz:metatarz.k.
5t07c.e↔	Odstr.uhlovej/kondylár.dlahy,príp.reviz:krčok steh.k.	5t07t.w↔	Odstr.vonkaj.fixátora,príp.reviz:falangy pr.n.
5t07c.f↔	Odstr.uhlovej/kondylár.dlahy,príp.reviz:femur prox.	5t07t.x	Odstr.vonkaj.fixátora,príp.reviz:ostatné k.
5t07c.g↔	Odstr.uhlovej/kondylár.dlahy,príp.reviz:femur diaf.	5t07t.z↔	Odstr.vonkaj.fixátora,príp.reviz:skapula
5t07c.h↔	Odstr.uhlovej/kondylár.dlahy,príp.reviz:femur dist.	5t07v.1↔	Odstr.kruh.vonkaj.fixátora,príp.reviz:humerus prox.
5t07c.k↔	Odstránenie skoby, prípadne revizia:humerus prox.	5t07v.2↔	Odstr.kruh.vonkaj.fixátora,príp.reviz:humerus diaf.
5t07c.n↔	Odstr.uhlovej/kondylár.dlahy,príp.reviz:tibia dist.	5t07v.3↔	Odstr.kruh.vonkaj.fixátora,príp.reviz:humerus dist.
5t07c.x	Odstr.uhlovej/kondylár.dlahy,príp.reviz:ostatné k.	5t07v.4↔	Odstr.kruh.vonkaj.fixátora,príp.reviz:radius prox.
5t07d.0↔	Odstránenie skoby, prípadne revizia:klavikula	5t07v.5↔	Odstr.kruh.vonkaj.fixátora,príp.reviz:radius diaf.
5t07d.1↔	Odstránenie skoby, prípadne revizia:humerus prox.	5t07v.6↔	Odstr.kruh.vonkaj.fixátora,príp.reviz:radius distál.
5t07d.2↔	Odstránenie skoby, prípadne revizia:humerus diafýza	5t07v.7↔	Odstr.kruh.vonkaj.fixátora,príp.reviz:ulna prox.
5t07d.3↔	Odstránenie skoby, prípadne revizia:humerus dist.	5t07v.8↔	Odstr.kruh.vonkaj.fixátora,príp.reviz:ulna diaf.
5t07d.4↔	Odstránenie skoby, prípadne revizia:radius prox.	5t07v.9↔	Odstr.kruh.vonkaj.fixátora,príp.reviz:ulna dist.
5t07d.5↔	Odstránenie skoby, prípadne revizia:radius diaf.	5t07v.a↔	Odstr.kruh.vonkaj.fixátora,príp.reviz:karpálne k.
5t07d.6↔	Odstránenie skoby, prípadne revizia:radius distál.	5t07v.b↔	Odstr.kruh.vonkaj.fixátora,príp.reviz:metakarp.k.
5t07d.7↔	Odstránenie skoby, prípadne revizia:ulna prox.	5t07v.d	Odstr.kruh.vonkaj.fixátora,príp.reviz:panva
5t07d.8↔	Odstránenie skoby, prípadne revizia:ulna diafyzárna	5t07v.f↔	Odstr.kruh.vonkaj.fixátora,príp.reviz:femur prox.
5t07d.9↔	Odstránenie skoby, prípadne revizia:ulna distálna	5t07v.g↔	Odstr.kruh.vonkaj.fixátora,príp.reviz:femur diaf.
5t07d.a↔	Odstránenie skoby, prípadne revizia:karpálne k.	5t07v.h↔	Odstr.kruh.vonkaj.fixátora,príp.reviz:femur dist.
5t07d.b↔	Odstránenie skoby, prípadne revizia:metakarpálne k.	5t07v.k↔	Odstr.kruh.vonkaj.fixátora,príp.reviz:tibia prox.
5t07d.c↔	Odstránenie skoby, prípadne revizia:falangy pr.r.	5t07v.m↔	Odstr.kruh.vonkaj.fixátora,príp.reviz:tibia diaf.
5t07d.d	Odstránenie skoby, prípadne revizia:panva	5t07v.n↔	Odstr.kruh.vonkaj.fixátora,príp.reviz:tibia dist.
5t07d.e↔	Odstránenie skoby, prípadne revizia:krčok steh.k.	5t07v.p↔	Odstr.kruh.vonkaj.fixátora,príp.reviz:fibula prox.
5t07d.f↔	Odstránenie skoby, prípadne revizia:femur prox.	5t07v.q↔	Odstr.kruh.vonkaj.fixátora,príp.reviz:fibula diaf.
5t07d.g↔	Odstránenie skoby, prípadne revizia:femur diaf.	5t07v.r↔	Odstr.kruh.vonkaj.fixátora,príp.reviz:fibula dist.
5t07d.h↔	Odstránenie skoby, prípadne revizia:femur dist.	5t07v.s↔	Odstr.kruh.vonkaj.fixátora,príp.reviz:talus
5t07d.j↔	Odstránenie skoby, prípadne revizia:patela	5t07v.t↔	Odstr.kruh.vonkaj.fixátora,príp.reviz:kalkaneus
5t07d.k↔	Odstránenie skoby, prípadne revizia:tibia prox.	5t07v.u↔	Odstr.kruh.vonkaj.fixátora,príp.reviz:tarzálné k.
5t07d.m↔	Odstránenie skoby, prípadne revizia:tibia diaf.	5t07v.v↔	Odstr.kruh.vonkaj.fixátora,príp.reviz:metatarz.k.
5t07d.n↔	Odstránenie skoby, prípadne revizia:tibia dist.	5t07x.0↔	Odstr.iného OSM,príp.revizia:klavikula
5t07d.p↔	Odstránenie skoby, prípadne revizia:fibula prox.	5t07x.1↔	Odstr.iného OSM,príp.revizia:humerus prox.
5t07d.q↔	Odstránenie skoby, prípadne revizia:fibula diaf.	5t07x.2↔	Odstr.iného OSM,príp.revizia:humerus diaf.
5t07d.r↔	Odstránenie skoby, prípadne revizia:fibula dist.	5t07x.3↔	Odstr.iného OSM,príp.revizia:humerus dist.
5t07d.s↔	Odstránenie skoby, prípadne revizia:talus	5t07x.4↔	Odstr.iného OSM,príp.revizia:radius prox.
5t07d.t↔	Odstránenie skoby, prípadne revizia:kalkaneus	5t07x.5↔	Odstr.iného OSM,príp.revizia:radius diaf.
5t07d.u↔	Odstránenie skoby, prípadne revizia:tarzálné k.	5t07x.6↔	Odstr.iného OSM,príp.revizia:radius distál.
5t07d.v↔	Odstránenie skoby, prípadne revizia:metatarzálné k.	5t07x.7↔	Odstr.iného OSM,príp.revizia:ulna prox.
5t07d.w↔	Odstránenie skoby, prípadne revizia:falangy pr.n.	5t07x.8↔	Odstr.iného OSM,príp.revizia:ulna diaf.
5t07d.x	Odstránenie skoby, prípadne revizia:ostatné k.	5t07x.9↔	Odstr.iného OSM,príp.revizia:ulna dist.
5t07d.z↔	Odstránenie skoby, prípadne revizia:skapula	5t07x.a↔	Odstr.iného OSM,príp.revizia:karpálne k.
5t07e.0↔	Odstr.vnútr.predlž./posuv.syst,príp.reviz:klavikula	5t07x.b↔	Odstr.iného OSM,príp.revizia:metakarp.k.
5t07e.1↔	Odstr.vnútr.predlž./posuv.syst,príp.reviz:humerus prox.	5t07x.c↔	Odstr.iného OSM,príp.revizia:falangy pr.r.
5t07t.0↔	Odstr.vonkaj.fixátora,príp.reviz:klavikula	5t07x.d	Odstr.iného OSM,príp.revizia:panva
5t07t.1↔	Odstr.vonkaj.fixátora,príp.reviz:humerus prox.	5t07x.e↔	Odstr.iného OSM,príp.revizia:krčok steh.k.
5t07t.2↔	Odstr.vonkaj.fixátora,príp.reviz:humerus diaf.	5t07x.f↔	Odstr.iného OSM,príp.revizia:femur prox.
5t07t.3↔	Odstr.vonkaj.fixátora,príp.reviz:humerus dist.	5t07x.g↔	Odstr.iného OSM,príp.revizia:femur diaf.
5t07t.4↔	Odstr.vonkaj.fixátora,príp.reviz:radius prox.	5t07x.h↔	Odstr.iného OSM,príp.revizia:femur dist.
5t07t.5↔	Odstr.vonkaj.fixátora,príp.reviz:radius diaf.	5t07x.j↔	Odstr.iného OSM,príp.revizia:patela
5t07t.6↔	Odstr.vonkaj.fixátora,príp.reviz:radius distál.	5t07x.k↔	Odstr.iného OSM,príp.revizia:tibia prox.
5t07t.7↔	Odstr.vonkaj.fixátora,príp.reviz:ulna prox.	5t07x.m↔	Odstr.iného OSM,príp.revizia:tibia diaf.
5t07t.8↔	Odstr.vonkaj.fixátora,príp.reviz:ulna diaf.	5t07x.n↔	Odstr.iného OSM,príp.revizia:tibia dist.
5t07t.9↔	Odstr.vonkaj.fixátora,príp.reviz:ulna dist.	5t07x.p↔	Odstr.iného OSM,príp.revizia:fibula prox.
5t07t.a↔	Odstr.vonkaj.fixátora,príp.reviz:karpálne k.	5t07x.q↔	Odstr.iného OSM,príp.revizia:fibula diaf.
5t07t.b↔	Odstr.vonkaj.fixátora,príp.reviz:metakarp.k.	5t07x.r↔	Odstr.iného OSM,príp.revizia:fibula dist.
5t07t.c↔	Odstr.vonkaj.fixátora,príp.reviz:falangy pr.r.	5t07x.s↔	Odstr.iného OSM,príp.revizia:talus
5t07t.d	Odstr.vonkaj.fixátora,príp.reviz:panva	5t07x.t↔	Odstr.iného OSM,príp.revizia:kalkaneus
5t07t.e↔	Odstr.vonkaj.fixátora,príp.reviz:krčok steh.k.	5t07x.u↔	Odstr.iného OSM,príp.revizia:tarzálné k.
5t07t.f↔	Odstr.vonkaj.fixátora,príp.reviz:femur prox.	5t07x.v↔	Odstr.iného OSM,príp.revizia:metatarz.k.
5t07t.g↔	Odstr.vonkaj.fixátora,príp.reviz:femur diaf.	5t07x.w↔	Odstr.iného OSM,príp.revizia:falangy pr.n.

5t07x.x	Odstr.iného OSM,príp.revízia:ostatné k.	5t091.7↔	Dočasná epifyzeodéza:ulna proxim.
5t07x.z↔	Odstr.iného OSM,príp.revízia:skapula	5t091.9↔	Dočasná epifyzeodéza:ulna dist.
5t080.0↔	Resekcie (exostózy):os metatarsale I	5t091.b↔	Dočasná epifyzeodéza:metakarpálne kosti
5t080.1↔	Resekcie (exostózy):ossa mtrs.II-V,1 mtrrz.košť	5t091.c↔	Dočasná epifyzeodéza:falangy prstov ruky
5t080.2↔	Resekcie (exostózy):ossa metatarsalia II-V,2 metatarz.k.	5t091.d	Dočasná epifyzeodéza:panva
5t080.3↔	Resekcie (exostózy):ossa metatarsalia II-V,3 metatarz.k.	5t091.e↔	Dočasná epifyzeodéza:krčok steh.kosti
5t080.4↔	Resekcie (exostózy):ossa metatarsalia II-V,4 metatarz.k.	5t091.f↔	Dočasná epifyzeodéza:femur proxim.
5t080.a↔	Resekcie (exostózy) čl.prst.nohy:digitus I	5t091.h↔	Dočasná epifyzeodéza:femur dist.
5t080.b↔	Resekcie (exostózy)čl.prst.nohy:digitus II-V,1 falanx	5t091.k↔	Dočasná epifyzeodéza:tibia proxim.
5t080.c↔	Resekcie (exostózy)čl.prst.nohy:digitus II-V,2 falangov	5t091.n↔	Dočasná epifyzeodéza:tibia dist.
5t080.d↔	Resekcie (exostózy)čl.prst.nohy:digitus II-V,3 falangov	5t091.p↔	Dočasná epifyzeodéza:fibula proxim.
5t080.e↔	Resekcie (exostózy)čl.prst.nohy:digitus II-V,4 falangov	5t091.r↔	Dočasná epifyzeodéza:fibula dist.
5t080.f↔	Resekcie (exostózy)čl.prst.nohy:digitus II-V,5 a viac falangov	5t091.s↔	Dočasná epifyzeodéza:talus
5t080.x↔	Resekcie (exostózy) MTT kostí a čl.prstov nohy:ostatné	5t091.t↔	Dočasná epifyzeodéza:kalkaneus
5t082.01	Osteotomia os metatarsale I	5t091.v↔	Dočasná epifyzeodéza:metatarzálne kosti
5t082.02↔	Osteotomia os metatarsale I,dvojitá osteotómia	5t091.w↔	Dočasná epifyzeodéza:falangy prstov nohy
5t082.1↔	Osteotomia ossa metatarsalia II-V:1 metatarzálna kosť	5t091.x	Dočasná epifyzeodéza:ostatné kosti
5t082.2↔	Osteotomia ossa metatarsalia II-V:2 metatarzálne k.	5t091.z↔	Dočasná epifyzeodéza:skapula
5t082.3↔	Osteotomia ossa metatarsalia II-V:3 metatarzálne k.	5t092.0↔	Stála epifyzeodéza:klavikula
5t082.4↔	Osteotomia ossa metatarsalia II-V:4 metatarzálne k.	5t092.1↔	Stála epifyzeodéza:humerus proxim.
5t082.a↔	Osteotomia čl.prstov nohy:digitus I	5t092.3↔	Stála epifyzeodéza:humerus dist.
5t082.b↔	Osteotomia čl.prstov nohy:digitus II-V,1 falanx	5t092.4↔	Stála epifyzeodéza:radius proxim.
5t082.c↔	Osteotomia čl.prstov nohy:digitus II-V,2 falangy	5t092.6↔	Stála epifyzeodéza:radius distál.
5t082.d↔	Osteotomia čl.prstov nohy:digitus II-V,3 falangy	5t092.7↔	Stála epifyzeodéza:ulna proxim.
5t082.e↔	Osteotomia čl.prstov nohy:digitus II-V,4 falangy	5t092.9↔	Stála epifyzeodéza:ulna dist.
5t082.f↔	Osteotomia čl.prstov nohy:digitus II-V,5 a viac falangov	5t092.b↔	Stála epifyzeodéza:metakarpálne kosti
5t082.x↔	Osteotomia MTT kostí a článkov prstov nohy:ostatné	5t092.c↔	Stála epifyzeodéza:falangy prstov ruky
5t083.0	Artroplastika metatarzofalangeál.kĺbu I	5t092.d	Stála epifyzeodéza:panva
5t083.1↔	Artroplastika metatarzofalangeál.kĺbu II-V:1 kĺb	5t092.e↔	Stála epifyzeodéza:krčok steh.kosti
5t083.2↔	Artroplastika metatarzofalangeál.kĺbu II-V:2 kĺby	5t092.f↔	Stála epifyzeodéza:femur proxim.
5t083.3↔	Artroplastika metatarzofalangeál.kĺbu II-V:3 kĺby	5t092.h↔	Stála epifyzeodéza:femur dist.
5t083.4↔	Artroplastika metatarzofalangeál.kĺbu II-V:4 kĺby	5t092.k↔	Stála epifyzeodéza:tibia proxim.
5t083.a↔	Artroplastika interfalangeálny kĺbu I	5t092.n↔	Stála epifyzeodéza:tibia dist.
5t083.b↔	Artroplastika interfalangeál.kĺbu II-V:1 kĺb	5t092.p↔	Stála epifyzeodéza:fibula proxim.
5t083.c↔	Artroplast.interfalangeál.kĺbu II-V:2 kĺby	5t092.r↔	Stála epifyzeodéza:fibula dist.
5t083.d↔	Artroplast.interfalangeál.kĺbu II-V:3 kĺby	5t092.s↔	Stála epifyzeodéza:talus
5t083.e↔	Artroplast.interfalangeál.kĺbu II-V:4 kĺby	5t092.t↔	Stála epifyzeodéza:kalkaneus
5t090.0↔	Sutúra periostu:klavikula	5t092.u↔	Stála epifyzeodéza:tarzálné kosti
5t090.1↔	Sutúra periostu:humerus proxim.	5t092.v↔	Stála epifyzeodéza:metatarzálne kosti
5t090.2↔	Sutúra periostu:humerus diaf.	5t092.w↔	Stála epifyzeodéza:falangy prstov nohy
5t090.3↔	Sutúra periostu:humerus dist.	5t092.x	Stála epifyzeodéza:ostatné kosti
5t090.4↔	Sutúra periostu:radius proxim.	5t092.z↔	Stála epifyzeodéza:skapula
5t090.5↔	Sutúra periostu:radius diaf.	5t093.0↔	Liečebná epifyzeolýza:klavikula
5t090.6↔	Sutúra periostu:radius dist.	5t093.1↔	Liečebná epifyzeolýza:humerus proxim.
5t090.7↔	Sutúra periostu:ulna proxim.	5t093.3↔	Liečebná epifyzeolýza:humerus dist.
5t090.8↔	Sutúra periostu:ulna diafyz.	5t093.4↔	Liečebná epifyzeolýza:radius proxim.
5t090.9↔	Sutúra periostu:ulna dist.	5t093.6↔	Liečebná epifyzeolýza:radius dist.
5t090.a↔	Sutúra periostu:karpálne kosti	5t093.7↔	Liečebná epifyzeolýza:ulna proxim.
5t090.b↔	Sutúra periostu:metakarpálne kosti	5t093.9↔	Liečebná epifyzeolýza:ulna dist.
5t090.c↔	Sutúra periostu:falangy prstov ruky	5t093.b↔	Liečebná epifyzeolýza:metakarpálne kosti
5t090.d	Sutúra periostu:panva	5t093.c↔	Liečebná epifyzeolýza:falangy prstov ruky
5t090.j↔	Sutúra periostu:patela	5t093.d	Liečebná epifyzeolýza:panva
5t090.k↔	Sutúra periostu:tibia proxim.	5t093.k↔	Liečebná epifyzeolýza:tibia proxim.
5t090.m↔	Sutúra periostu:tibia diafyz.	5t093.n↔	Liečebná epifyzeolýza:tibia dist.
5t090.n↔	Sutúra periostu:tibia dist.	5t093.p↔	Liečebná epifyzeolýza:fibula proxim.
5t090.p↔	Sutúra periostu:fibula proxim.	5t093.r↔	Liečebná epifyzeolýza:fibula dist.
5t090.q↔	Sutúra periostu:fibula diafyz.	5t093.s↔	Liečebná epifyzeolýza:talus
5t090.r↔	Sutúra periostu:fibula dist.	5t093.t↔	Liečebná epifyzeolýza:kalkaneus
5t090.s↔	Sutúra periostu:talus	5t093.u↔	Liečebná epifyzeolýza:tarzálné kosti
5t090.t↔	Sutúra periostu:kalkaneus	5t093.v↔	Liečebná epifyzeolýza:metatarzálne kosti
5t090.u↔	Sutúra periostu:tarzálné kosti	5t093.w↔	Liečebná epifyzeolýza:falangy prstov nohy
5t090.v↔	Sutúra periostu:metatarzálne kosti	5t093.x	Liečebná epifyzeolýza:ostatné kosti
5t090.w↔	Sutúra periostu:falangy prstov nohy	5t093.z↔	Liečebná epifyzeolýza:skapula
5t090.x	Sutúra periostu:ostatné kosti	5t096↔	Cielené rozrušenie ultrazvukom:pod kontr.MRI
5t090.z↔	Sutúra periostu:skapula	5t09x.0↔	Ostatné OP na kostiach:klavikula
5t091.0↔	Dočasná epifyzeodéza:klavikula	5t09x.1↔	Ostatné OP na kostiach:humerus proxim.
5t091.1↔	Dočasná epifyzeodéza:humerus proxim.	5t09x.2↔	Ostatné OP na kostiach:humerus diafyz.
5t091.3↔	Dočasná epifyzeodéza:humerus dist.	5t09x.3↔	Ostatné OP na kostiach:humerus distál.
5t091.4↔	Dočasná epifyzeodéza:radius proxim.	5t09x.4↔	Ostatné OP na kostiach:radius proximal
5t091.6↔	Dočasná epifyzeodéza:radius dist.	5t09x.5↔	Ostatné OP na kostiach:radius diafyz.

5t09x.6↔	Ostatné OP na kostiach:radius distál.	5t10x.5↔	Otv.rep.jednod.zlom.v diafyz:radius:iným osteos.m
5t09x.7↔	Ostatné OP na kostiach:ulna proximál.	5t10x.8↔	Otv.rep.jednod.zlom.v diafyz:ulna:iným osteos.m
5t09x.8↔	Ostatné OP na kostiach:ulna diafyz.	5t10x.x	Otv.rep.jednod.zlom.v diafyz:ost.dl.k:iným osteos.m
5t09x.9↔	Ostatné OP na kostiach:ulna distál.	5t10z.2↔	Otv.rep.jednod.zlom.v diafyz:humerus:rezorb.mat
5t09x.a↔	Ostatné OP na kostiach:karpálne kosti	5t10z.5↔	Otv.rep.jednod.zlom.v diafyz:radius:rezorb.mat
5t09x.b↔	Ost.OP na kostiach:metakarpálne k.	5t10z.8↔	Otv.rep.jednod.zlom.v diafyz:ulna:ostesyn.rezorb.mat
5t09x.c↔	Ostatné OP na kostiach:falangy prstov ruky	5t10z.x	Otv.rep.jednod.zlom.v diafyz:ost.dl.k:rezorb.mat
5t09x.j↔	Ostatné OP na kostiach:patela	5t110.2↔	Otv.rep.triešt.zlom.v diafyz:humerus:bez osteosynt
5t09x.k↔	Ostatné OP na kostiach:tibia proxim.	5t110.5↔	Otv.rep.triešt.zlom.v diafyz:radius:bez osteosynt
5t09x.m↔	Ostatné OP na kostiach:tibia diafyz.	5t110.8↔	Otv.rep.triešt.zlom.v diafyz:ulna:bez osteosynt
5t09x.n↔	Ostatné OP na kostiach:tibia distál.	5t110.m↔	Otv.rep.triešt.zlom.v diafyz:humerus:bez osteosynt
5t09x.p↔	Ostatné OP na kostiach:fibula proxim.	5t110.q↔	Otv.rep.triešt.zlom.v diafyz:fibula:bez osteosynt
5t09x.q↔	Ostatné OP na kostiach:fibula diafyz.	5t110.x	Otv.rep.triešt.zlom.v diafyz:ost.dl.k:bez osteosynt
5t09x.r↔	Ostatné OP na kostiach:fibula distál.	5t113.2↔	Otv.rep.triešt.zlom.v diafyz:humerus:št.dlahou
5t09x.s↔	Ostatné OP na kostiach:talus	5t113.5↔	Otv.rep.triešt.zlom.v diafyz:radius:št.dlahou
5t09x.t↔	Ostatné OP na kostiach:kalkaneus	5t113.8↔	Otv.rep.triešt.zlom.v diafyz:ulna:št.dlahou
5t09x.u↔	Ostatné OP na kostiach:tarzálne kosti	5t113.q↔	Otv.rep.triešt.zlom.v diafyz:fibula:št.dlahou
5t09x.v↔	Ost.OP na kostiach:metatarzálne k.	5t113.x	Otv.rep.triešt.zlom.v diafyz:ost.dl.k:št.dlahou
5t09x.w↔	Ostatné OP na kostiach:falangy prstov nohy	5t114.2↔	Otv.rep.triešt.zlom.v diafyz:humerus:drôtom/serkl
5t09x.x	Ostatné OP na kostiach:ostatné kosti	5t114.5↔	Otv.rep.triešt.zlom.v diafyz:radius:drôtom/serkl
5t09x.z↔	Ostatné OP na kostiach:skapula	5t114.8↔	Otv.rep.triešt.zlom.v diafyz:ulna:drôtom/serkl
5t100.2↔	Otv.rep.jednoduch.zlom.v diafyz:humerus:bez osteos.	5t114.q↔	Otv.rep.triešt.zlom.v diafyz:fibula:drôtom/serkl
5t100.5↔	Otv.rep.jednoduch.zlom.v diafyz:radius:bez osteos.	5t114.x	Otv.rep.triešt.zlom.v diafyz:ost.dl.k:drôtom/serkl
5t100.8↔	Otv.rep.jednoduch.zlom.v diafyz:ulna:bez osteosynt.	5t115.x	Otv.rep.triešt.zlom.v diafyz:ost.dl.k:dyn.kompr.skr.v dl.
5t100.m↔	Otv.rep.jednoduch.zlom.v diafyz:tibia:bez osteos.	5t116.2↔	Otv.rep.triešt.zlom.v diafyz:humer:nezaist.predvrt.iM.kl
5t100.q↔	Otv.rep.jednoduch.zlom.v diafyz:fibula:bez osteos.	5t116.5↔	Otv.rep.triešt.zlom.v diafyz:radius:nezaist.predvrt.iM.kl
5t100.x	Otv.rep.jednoduch.zlom.v diafyz:ostatné dl.k:bez osteos.	5t116.8↔	Otv.rep.triešt.zlom.v diafyz:ulna:nezaist.predvrt.iM.kl
5t101.2↔	Otv.rep.jednoduch.zlom.v diafyz:humerus:osteosy.skruktou	5t116.x	Otv.rep.triešt.zlom.v diafyz:ost.dl.k:nezaist.predvrt.iM.kl
5t101.5↔	Otv.rep.jednoduch.zlom.v diafyz:radius:skruktou	5t117.2↔	Otv.rep.triešt.zlom.v diafyz:humerus:zaist.predvrt.iM.kl
5t101.8↔	Otv.rep.jednoduch.zlom.v diafyz:ulna:skruktou	5t117.5↔	Otv.rep.triešt.zlom.v diafyz:radius:zaist.predvrt.iM.kl
5t101.x	Otv.rep.jednoduch.zlom.v diafyz:ostatné dl.k:skruktou	5t117.8↔	Otv.rep.triešt.zlom.v diafyz:ulna:zaist.predvrt.iM.kl
5t103.2↔	Otv.rep.jednoduch.zlom.v diafyz:humerus:št.dlahou	5t117.x	Otv.rep.triešt.zlom.v diafyz:ost.dl.k:zaist.predvrt.iM.kl
5t103.5↔	Otv.rep.jednoduch.zlom.v diafyz:radius:št.dlahou	5t118.2↔	Otv.rep.triešt.zlom.v diafyz:humer:iM klin.so zaist.pre kĺb.k
5t103.8↔	Otv.rep.jednoduch.zlom.v diafyz:ulna:osteosy.št.dlahou	5t118.x	Otv.rep.triešt.zlom.v diafyz:ost.dl.k:iM klin.so zaist.pre kĺb.k
5t103.x	Otv.rep.jednoduch.zlom.v diafyz:ostatné dl.k:št.dlahou	5t11a.2↔	Otv.rep.triešt.zlom.v diafyz:humerus:iM.drôt a prút
5t104.2↔	Otv.rep.jednoduch.zlom.v diafyz:humerus:drôtom/serkl	5t11a.5↔	Otv.rep.triešt.zlom.v diafyz:radius:iM.drôt a prút
5t104.5↔	Otv.rep.jednoduch.zlom.v diafyz:radius:drôtom/serkl	5t11a.8↔	Otv.rep.triešt.zlom.v diafyz:ulna:iM.drôt a prút
5t104.8↔	Otv.rep.jednoduch.zlom.v diafyz:ulna:drôtom/serkl	5t11b.2↔	Otv.rep.triešt.zlom.v diafyz:humerus:uhlo.stab.dlahou
5t104.x	Otv.rep.jednoduch.zlom.v diafyz:ostat.dl.k:drôtom/serkl	5t11b.5↔	Otv.rep.triešt.zlom.v diafyz:radius:uhlo.vostab.dl
5t105.x	Otv.rep.jednod.zlom.v diafyz:ostat.dl.k:dyn.kompr.skrut.v dl.	5t11b.8↔	Otv.rep.triešt.zlom.v diafyz:ulna:uhlo.stab.dlahou
5t106.2↔	Otv.rep.jednod.zlom.v diafyz:humer:nezaist.predvrt.intrm.kl	5t11b.q↔	Otv.rep.triešt.zlom.v diafyz:fibula:uhlo.stab.dlahou
5t106.5↔	Otv.rep.jednod.zlom.v diafyz:radius:nezaist.predvrt.intrm.kl	5t11b.x	Otv.rep.triešt.zlom.v diafyz:ost.dl.k:uhlo.stab.dlahou
5t106.8↔	Otv.rep.jednod.zlom.v diafyz:ulna:nezaist.predvrt.intrm.kl	5t11c.2↔	Otv.rep.triešt.zlom.v diafyz:humerus:uhlo./kondyl.dl
5t106.x	Otv.rep.jednod.zlom.v diafyz:ost.dl.k:nezaist.predvrt.iM.kl	5t11c.x	Otv.rep.triešt.zlom.v diafyz:ost.dl.k:uhlo./kondyl.dl
5t107.2↔	Otv.rep.jednod.zlom.v diafyz:humerus:zaist.predvrt.intrm.kl	5t11t.2↔	Otv.rep.triešt.zlom.v diafyz:humerus:vonk.skelet.fix
5t107.5↔	Otv.rep.jednod.zlom.v diafyz:radius:zaist.predvrt.intrm.kl	5t11t.5↔	Otv.rep.triešt.zlom.v diafyz:radius:vonk.skelet.fix
5t107.8↔	Otv.rep.jednod.zlom.v diafyz:ulna:zaist.predvrt.intrm.kl	5t11t.8↔	Otv.rep.triešt.zlom.v diafyz:ulna:vonk.skelet.fixátor
5t107.x	Otv.rep.jednod.zlom.v diafyz:ost.dl.k:zaist.predvrt.intrm.kl	5t11t.q↔	Otv.rep.triešt.zlom.v diafyz:fibula:vonk.skelet.fix
5t108.2↔	Otv.rep.jedn.zlom.v diafyz:humerus:iM kl.so zaist.pre kĺb.k	5t11t.x	Otv.rep.triešt.zlom.v diafyz:ost.dl.k:vonk.skelet.fix
5t108.x	Otv.rep.jednod.zlom.v diafyz:ost.dl.k:iM kl.so zaist.pre kĺb.k	5t11v.2↔	Otv.rep.triešt.zlom.v diafyz:humerus:kruh.vonk.skelet.fix
5t109.x	Otv.rep.jednod.zlom.v diafyz:ost.dl.k:transfix.kl	5t11v.5↔	Otv.rep.triešt.zlom.v diafyz:radius:kruh.vonk.skelet.fix
5t10a.2↔	Otv.rep.jednod.zlom.v diafyz:humerus:iM drôt.a prút	5t11v.8↔	Otv.rep.triešt.zlom.v diafyz:ulna:kruh.vonk.skelet.fixátor
5t10a.5↔	Otv.rep.jednod.zlom.v diafyz:radius:iM drôt.a prút	5t11v.q↔	Otv.rep.triešt.zlom.v diafyz:fibula:kruh.vonk.skelet.fix
5t10a.8↔	Otv.rep.jednod.zlom.v diafyz:ulna:iM drôt.a prút	5t11v.x	Otv.rep.triešt.zlom.v diafyz:ost.dl.k:kruh.vonk.skelet.fix
5t10a.x	Otv.rep.jednod.zlom.v diafyz:ost.dl.k:iM drôt.a prút	5t11x.2↔	Otv.rep.triešt.zlom.v diafyz:humerus:iným osteos.m
5t10b.2↔	Otv.rep.jednod.zlom.v diafyz:humerus:uhlo.stab.dlahou	5t11x.5↔	Otv.rep.triešt.zlom.v diafyz:radius:iným osteos.m
5t10b.5↔	Otv.rep.jednod.zlom.v diafyz:radius:uhlo.stab.dlahou	5t11x.8↔	Otv.rep.triešt.zlom.v diafyz:ulna:iným osteosyntet.m
5t10b.8↔	Otv.rep.jednod.zlom.v diafyz:ulna:uhlo.stab.dlahou	5t11x.q↔	Otv.rep.triešt.zlom.v diafyz:fibula:iným osteos.m
5t10b.x	Otv.rep.jednod.zlom.v diafyz:ost.dl.k:uhlo.stab.dlahou	5t11x.x	Otv.rep.triešt.zlom.v diafyz:ost.dl.k:iným osteos.m
5t10c.2↔	Otv.rep.jednod.zlom.v diafyz:humerus:uhl./kondyl.dl	5t11y.2↔	Otv.rep.triešt.zlom.v diafyz:humerus:blížšie neuč.mat
5t10c.x	Otv.rep.jednod.zlom.v diafyz:ost.dl.k:uhl./kondyl.dl	5t11y.5↔	Otv.rep.triešt.zlom.v diafyz:radius:blížšie neuč.mat
5t10t.2↔	Otv.rep.jednod.zlom.v diafyz:humerus:vonk.skelet.fix	5t11y.8↔	Otv.rep.triešt.zlom.v diafyz:ulna:blížšie neuč.mat
5t10t.5↔	Otv.rep.jednod.zlom.v diafyz:radius:vonk.skelet.fix	5t11y.q↔	Otv.rep.triešt.zlom.v diafyz:fibula:blížšie neuč.mat
5t10t.8↔	Otv.rep.jednod.zlom.v diafyz:ulna:vonk.skelet.fix	5t11y.x	Otv.rep.triešt.zlom.v diafyz:ost.dl.k:blížšie neuč.mat
5t10t.x	Otv.rep.jednod.zlom.v diafyz:ost.dl.k:vonk.skelet.fix	5t120.1↔	Otv.rep.jedn.zl.v kĺb.obl.humer.prox:bez osteosyntézy
5t10v.2↔	Otv.rep.jednod.zlom.v diafyz:humerus:kruh.vonk.skelet.fix	5t120.3↔	Otv.rep.jedn.zl.v kĺb.obl.humer.dist:bez osteosyntézy
5t10v.5↔	Otv.rep.jednod.zlom.v diafyz:radius:kruh.vonk.skelet.fix	5t120.4↔	Otv.rep.jedn.zl.v kĺb.obl.radius prox:bez osteosyntézy
5t10v.8↔	Otv.rep.jednod.zlom.v diafyz:ulna:kruh.vonk.skelet.fix	5t120.6↔	Otv.rep.jedn.zl.v kĺb.obl.radius dist:bez osteosyntézy
5t10v.x	Otv.rep.jednod.zlom.v diafyz:ost.dl.k:kruh.vonk.skelet.fix	5t120.7↔	Otv.repoz.jednoduch.zl.v kĺb.obl.ulna prox:bez osteosynt
5t10x.2↔	Otv.rep.jednod.zlom.v diafyz:humerus:iným osteos.m	5t120.9↔	Otv.repoz.jedn.zl.v kĺb.obl.ulna dist:bez osteosyntézy

5t120.j↔	Otv.rep.jedn.zl.v kĺb.obl.patela:bez osteosyntézy	5t12x.4↔	Otv.rep.jedn.zl.v kĺb.obl.radius prox:iným osteos.m
5t120.k↔	Otv.rep.jedn.zl.v kĺb.obl.tibia prox:bez osteosyntézy	5t12x.6↔	Otv.rep.jedn.zl.v kĺb.obl.radius dist:iným osteos.m
5t120.n↔	Otv.rep.jedn.zl.v kĺb.obl.tibia dist:bez osteosyntézy	5t12x.7↔	Otv.rep.jedn.zl.v kĺb.obl.ulna prox:iným osteos.m
5t120.p↔	Otv.rep.jedn.zl.v kĺb.obl.fibula prox:bez osteosyntézy	5t12x.9↔	Otv.rep.jedn.zl.v kĺb.obl.ulna dist:iným osteos.m
5t120.r↔	Otv.rep.jedn.zl.v kĺb.obl.fibula dist:bez osteosyntézy	5t12x.j↔	Otv.rep.jedn.zl.v kĺb.obl.patela:iným osteos.m
5t120.x	Otv.rep.jedn.zl.v kĺb.obl.ost.dlhé kosti:bez osteosyntézy	5t12x.k↔	Otv.rep.jedn.zl.v kĺb.obl.tibia prox:iným osteos.m
5t121.1↔	Otv.rep.jedn.zl.v kĺb.obl.humer.prox:skrutkou	5t12x.n↔	Otv.rep.jedn.zl.v kĺb.obl.tibia dist:iným osteos.m
5t121.3↔	Otv.rep.jedn.zl.v kĺb.obl.humer.dist:skrutkou	5t12x.p↔	Otv.rep.jedn.zl.v kĺb.obl.fibula prox:iným osteos.m
5t121.4↔	Otv.rep.jedn.zl.v kĺb.obl.radius prox:skrutkou	5t12x.r↔	Otv.rep.jedn.zl.v kĺb.obl.fibula dist:iným osteos.m
5t121.6↔	Otv.rep.jedn.zl.v kĺb.obl.radius dist:skrutkou	5t12x.x	Otv.rep.jedn.zl.v kĺb.obl.ost.dlhé kosti:iným osteos.m
5t121.7↔	Otv.rep.jedn.zl.v kĺb.obl.ulna prox:skrutkou	5t12z.1↔	Otv.rep.jedn.zl.v kĺb.obl.humer.prox:resorb.mat
5t121.9↔	Otv.rep.jednoduch.zl.v kĺb.obl.ulna dist:skrutkou	5t12z.3↔	Otv.rep.jedn.zl.v kĺb.obl.humer.dist:resorb.mat
5t121.j↔	Otv.rep.jedn.zl.v kĺb.obl.patela:skrutkou	5t12z.4↔	Otv.rep.jedn.zl.v kĺb.obl.radius prox:resorb.mat
5t121.x	Otv.rep.jedn.zl.v kĺb.obl.ost.dlhé kosti:skrutkou	5t12z.6↔	Otv.rep.jedn.zl.v kĺb.obl.radius dist:resorb.mat
5t123.1↔	Otv.rep.jedn.zl.v kĺb.obl.humer.prox:štand.dlahou	5t12z.7↔	Otv.rep.jedn.zl.v kĺb.obl.ulna prox:resorb.mat
5t123.3↔	Otv.rep.jedn.zl.v kĺb.obl.humer.dist:štand.dlahou	5t12z.9↔	Otv.rep.jedn.zl.v kĺb.obl.ulna dist:resorb.mat
5t123.4↔	Otv.rep.jedn.zl.v kĺb.obl.humer.prox:štand.dlahou	5t12z.j↔	Otv.rep.jedn.zl.v kĺb.obl.ulna prox:resorb.mat
5t123.6↔	Otv.rep.jedn.zl.v kĺb.obl.radius dist:štand.dlahou	5t12z.x	Otv.rep.jedn.zl.v kĺb.obl.ost.dlhé kosti:resorb.mat
5t123.7↔	Otv.rep.jedn.zl.v kĺb.obl.ulna prox:štand.dlahou	5t131.1↔	Otv.rep.triešt.zl.v kĺb.obl.humer.prox:skrutkou
5t123.9↔	Otv.rep.jedn.zl.v kĺb.obl.ulna dist:štand.dlahou	5t131.3↔	Otv.rep.triešt.zl.v kĺb.obl.humer.dist:skrutkou
5t123.x	Otv.rep.jedn.zl.v kĺb.obl.ost.dlhé kosti:štand.dlahou	5t131.4↔	Otv.rep.triešt.zl.v kĺb.obl.radius prox:skrutkou
5t124.1↔	Otv.rep.jedn.zl.v kĺb.obl.humer.prox:drôt/serkláž	5t131.6↔	Otv.rep.triešt.zl.v kĺb.obl.radius dist:skrutkou
5t124.3↔	Otv.rep.jedn.zl.v kĺb.obl.humer.dist:drôt/serkláž	5t131.7↔	Otv.rep.triešt.zl.v kĺb.obl.ulna prox:skrutkou
5t124.4↔	Otv.rep.jedn.zl.v kĺb.obl.radius prox:drôt/serkláž	5t131.9↔	Otv.rep.triešt.zl.v kĺb.obl.ulna dist:skrutkou
5t124.6↔	Otv.rep.jedn.zl.v kĺb.obl.radius dist:drôt/serkláž	5t131.j↔	Otv.rep.triešt.zl.v kĺb.obl.patela:skrutkou
5t124.7↔	Otv.rep.jedn.zl.v kĺb.obl.ulna prox:drôt/serkláž	5t131.x	Otv.rep.triešt.zl.v kĺb.obl.ost.dlhé kosti:skrutkou
5t124.9↔	Otv.rep.jedn.zl.v kĺb.obl.ulna dist:drôt/serkláž	5t133.1↔	Otv.rep.triešt.zl.v kĺb.obl.humer.prox:št.dlahou
5t124.j↔	Otv.rep.jedn.zl.v kĺb.obl.patela:drôt/serkláž	5t133.3↔	Otv.rep.triešt.zl.v kĺb.obl.humer.dist:št.dlahou
5t124.x	Otv.rep.jedn.zl.v kĺb.obl.ost.dlhé kosti:drôt/serkláž	5t133.4↔	Otv.rep.triešt.zl.v kĺb.obl.ulna prox:št.dlahou
5t125.x	Otv.rep.jedn.zl.v kĺbe ost.dlhé kosti:dyn.kompr.skrutka v dl	5t133.6↔	Otv.rep.triešt.zl.v kĺb.obl.radius dist:št.dlahou
5t128.x	Otv.rep.jedn.zl.v kĺbe ost.dlhé kosti:iM.klin.so zaist.pre kĺb.k.	5t133.7↔	Otv.rep.triešt.zl.v kĺb.obl.ulna prox:št.dlahou
5t129.x	Otv.rep.jedn.zl.v kĺb.obl.ost.dlhé kosti:transfix.klin.	5t133.9↔	Otv.rep.triešt.zl.v kĺb.obl.ulna dist:št.dlahou
5t12a.1↔	Otv.rep.jedn.zl.v kĺb.obl.humer.prox:iM drôt,prút	5t133.x	Otv.rep.triešt.zl.v kĺb.obl.ost.dlhé kosti:št.dlahou
5t12a.3↔	Otv.rep.jedn.zl.v kĺb.obl.humer.dist:iM drôt,prút	5t134.1↔	Otv.rep.triešt.zl.v kĺb.obl.humer.prox:drôt/serkláž
5t12a.4↔	Otv.rep.jedn.zl.v kĺb.obl.radius prox:iM drôt,prút	5t134.3↔	Otv.rep.triešt.zl.v kĺb.obl.humer.dist:drôt/serkláž
5t12a.6↔	Otv.rep.jedn.zl.v kĺb.obl.radius dist:iM drôt,prút	5t134.4↔	Otv.rep.triešt.zl.v kĺb.obl.radius prox:drôt/serkláž
5t12a.7↔	Otv.rep.jedn.zl.v kĺb.obl.ulna prox:iM drôt,prút	5t134.6↔	Otv.rep.triešt.zl.v kĺb.obl.radius dist:drôt/serkláž
5t12a.9↔	Otv.rep.jedn.zl.v kĺb.obl.ulna dist:iM drôt,prút	5t134.7↔	Otv.rep.triešt.zl.v kĺb.obl.ulna prox:drôt/serkláž
5t12a.j↔	Otv.rep.jedn.zl.v kĺb.obl.patela:iM drôt,prút	5t134.9↔	Otv.rep.triešt.zl.v kĺb.obl.ulna dist:drôt/serkláž
5t12a.x	Otv.rep.jedn.zl.v kĺb.obl.ost.dlhé kosti:iM drôt,prút	5t134.j↔	Otv.rep.triešt.zl.v kĺb.obl.patela:drôt/serkláž
5t12b.1↔	Otv.rep.jedn.zl.v kĺb.obl.humer.prox:uhlo.stab.dlaho	5t134.x	Otv.rep.triešt.zl.v kĺb.obl.ost.dlhé kosti:drôt/serkláž
5t12b.3↔	Otv.rep.jedn.zl.v kĺb.obl.humer.dist:uhlo.stab.dlaho	5t135.x	Otv.rep.triešt.zl.v kĺbe ost.dlh.kosti:dyn.kompr.skrutka v dl
5t12b.4↔	Otv.rep.jedn.zl.v kĺb.obl.radius prox:uhlo.stab.dlaho	5t137.1↔	Otv.rep.triešt.zl.v kĺb.obl.humer.prox:zaist.intramed.kl
5t12b.6↔	Otv.rep.jedn.zl.v kĺb.obl.radius dist:uhlo.stab.dlaho	5t137.3↔	Otv.rep.triešt.zl.v kĺb.obl.humer.dist:zaist.intramed.kl
5t12b.7↔	Otv.rep.jedn.zl.v kĺb.obl.ulna prox:uhlo.stab.dlaho	5t137.4↔	Otv.rep.triešt.zl.v kĺb.obl.radius prox:zaist.intramed.kl
5t12b.9↔	Otv.rep.jedn.zl.v kĺb.obl.ulna dist:uhlo.stab.dlaho	5t137.6↔	Otv.rep.triešt.zl.v kĺb.obl.radius dist:zaist.intramed.kl
5t12b.x	Otv.rep.jedn.zl.v kĺb.obl.ost.dlhé kosti:uhlo.stab.dl	5t137.7↔	Otv.rep.triešt.zl.v kĺb.obl.ulna prox:zaist.intramed.kl
5t12c.1↔	Otv.rep.jedn.zl.v kĺb.obl.humer.prox:uhlo./kondyl.dl	5t137.9↔	Otv.rep.triešt.zl.v kĺb.obl.ulna dist:zaist.intramed.kl
5t12c.3↔	Otv.rep.jedn.zl.v kĺb.obl.humer.dist:uhlo./kondyl.dl	5t137.x	Otv.rep.triešt.zl.v kĺb.obl.ost.dlhé kosti:zaist.intramed.kl
5t12c.x	Otv.rep.jedn.zl.v kĺb.obl.ost.dlhé kosti:uhlo./kondyl.dl	5t138.1↔	Otv.rep.triešt.zl.v kĺbe humer.prox:iM klin.so zaist.pre kĺb.k
5t12d.j↔	Otv.rep.jedn.zl.v kĺb.obl.patela:skobou	5t138.3↔	Otv.rep.triešt.zl.v kĺbe humer.dist:iM klin.so zaist.pre kĺb.k
5t12d.x	Otv.rep.jedn.zl.v kĺb.obl.ost.dlhé kosti:skobou	5t138.4↔	Otv.rep.triešt.zl.v kĺbe radius prox:iM klin.so zaist.pre kĺb.k
5t12t.1↔	Otv.rep.jedn.zl.v kĺb.obl.humer.prox:vonk.skelet.fix	5t138.6↔	Otv.rep.triešt.zl.v kĺbe radius dist:iM klin.so zaist.pre kĺb.k
5t12t.3↔	Otv.rep.jedn.zl.v kĺb.obl.humer.dist:vonk.skelet.fix	5t138.7↔	Otv.rep.triešt.zl.v kĺbe ulna prox:iM klin.so zaist.pre kĺb.k
5t12t.4↔	Otv.rep.jedn.zl.v kĺb.obl.radius prox:vonk.skelet.fix	5t138.9↔	Otv.rep.triešt.zl.v kĺbe ulna dist:iM klin.so zaist.pre kĺb.k
5t12t.6↔	Otv.rep.jedn.zl.v kĺb.obl.radius dist:vonk.skelet.fix	5t138.j↔	Otv.rep.triešt.zl.v kĺbe patela:iM klin.so zaist.pre kĺb.k
5t12t.7↔	Otv.rep.jedn.zl.v kĺb.obl.ulna prox:vonk.skelet.fix	5t138.x	Otv.rep.triešt.zl.v kĺbe ost.dlhé kosti:iM klin.so zaist.pre kĺb.k
5t12t.9↔	Otv.rep.jedn.zl.v kĺb.obl.ulna dist:vonk.skelet.fix	5t13a.1↔	Otv.rep.triešt.zl.v kĺb.obl.humer.prox:intramed.drôt a prút
5t12t.j↔	Otv.rep.jedn.zl.v kĺb.obl.patela:vonk.skelet.fix	5t13a.3↔	Otv.rep.triešt.zl.v kĺb.obl.humer.dist:intramed.drôt a prút
5t12t.x	Otv.rep.jedn.zl.v kĺb.obl.ost.dlhé kosti:vonk.skelet.fix	5t13a.4↔	Otv.rep.triešt.zl.v kĺb.obl.radius prox:intramed.drôt a prút
5t12v.1↔	Otv.rep.jedn.zl.v kĺb.obl.humer.prox:kruh.vonk.skelet.fix	5t13a.6↔	Otv.rep.triešt.zl.v kĺb.obl.radius dist:intramed.drôt a prút
5t12v.3↔	Otv.rep.jedn.zl.v kĺb.obl.humer.dist:kruh.vonk.skelet.fix	5t13a.7↔	Otv.rep.triešt.zl.v kĺb.obl.ulna prox:intramed.drôt a prút
5t12v.4↔	Otv.rep.jedn.zl.v kĺb.obl.radius prox:kruh.vonk.skelet.fix	5t13a.9↔	Otv.rep.triešt.zl.v kĺb.obl.ulna dist:intramed.drôt a prút
5t12v.6↔	Otv.rep.jedn.zl.v kĺb.obl.radius dist:kruh.vonk.skelet.fix	5t13a.j↔	Otv.rep.triešt.zl.v kĺb.obl.patela:intramed.drôt a prút
5t12v.7↔	Otv.rep.jedn.zl.v kĺb.obl.ulna prox:kruh.vonk.skelet.fix	5t13a.x	Otv.rep.triešt.zl.v kĺb.obl.ost.dlhé kosti:intramed.drôt a prút
5t12v.9↔	Otv.rep.jedn.zl.v kĺb.obl.ulna dist:kruh.vonk.skelet.fix	5t13b.1↔	Otv.rep.triešt.zl.v kĺb.obl.humer.prox:uhlo.stabil.dlahou
5t12v.j↔	Otv.rep.jedn.zl.v kĺb.obl.patela:kruh.vonk.skelet.fix	5t13b.3↔	Otv.rep.triešt.zl.v kĺb.obl.humer.dist:uhlo.stabil.dlahou
5t12v.x	Otv.rep.jedn.zl.v kĺb.obl.ost.dlhé kosti:kruh.vonk.skelet.fix	5t13b.4↔	Otv.rep.triešt.zl.v kĺb.obl.radius prox:uhlo.stabil.dlahou
5t12x.1↔	Otv.rep.jedn.zl.v kĺb.obl.humer.prox:iným osteos.m	5t13b.6↔	Otv.rep.triešt.zl.v kĺb.obl.radius dist:uhlo.stabil.dlahou
5t12x.3↔	Otv.rep.jedn.zl.v kĺb.obl.humer.dist:iným osteos.m	5t13b.7↔	Otv.rep.triešt.zl.v kĺb.obl.ulna prox:uhlo.stabil.dlahou

5t13b.9↔	Otv.rep.triešt.zl.v kĺb.obl.ulna dist:uhlo.stabil.dlahou	5t14b.a↔	Otv.repoz.jedn.zl:karpálne k.:uhlo.stabil.dlahou
5t13b.x	Otv.rep.triešt.zl.v kĺb.obl.ost.dlhé kosti:uhlo.stabil.dlahou	5t14b.b↔	Otv.repoz.jedn.zl:metakarp.k.:uhlo.stabil.dlahou
5t13c.1↔	Otv.rep.triešt.zl.v kĺb.obl.humer.prox:uhl./kondyl.dl	5t14b.c↔	Otv.repoz.jedn.zl:falangy pr.ruky:uhlo.stabil.dlahou
5t13c.3↔	Otv.rep.triešt.zl.v kĺb.obl.humer.dist:uhl./kondyl.dl	5t14b.u↔	Otv.repoz.jedn.zl:tarzálné k.:uhlo.stabil.dlahou
5t13c.x	Otv.rep.triešt.zl.v kĺb.obl.ost.dlhé kosti:uhl./kondyl.dl	5t14b.v↔	Otv.repoz.jedn.zl:metatarz.k.:uhlo.stabil.dlahou
5t13d.j↔	Otv.rep.triešt.zl.v kĺb.obl.patela:skobou	5t14b.w↔	Otv.repoz.jedn.zl:falangy pr.nohy:uhlo.stabil.dlahou
5t13d.x	Otv.rep.triešt.zl.v kĺb.obl.ost.dlhé kosti:skobou	5t14b.x	Otv.repoz.jedn.zl:ost.malé k.:uhlo.stabil.dlahou
5t13v.1↔	Otv.rep.triešt.zl.v kĺb.obl.humer.prox:kruh.vonk.skel.fix	5t14b.z↔	Otv.repoz.jedn.zl:skapula:uhlo.stabil.dlahou
5t13v.3↔	Otv.rep.triešt.zl.v kĺb.obl.humer.dist:kruh.vonk.skel.fix	5t14d.0↔	Otv.repoz.jedn.zlom:klavikula:skobou
5t13v.4↔	Otv.rep.triešt.zl.v kĺb.obl.radius prox:kruh.vonk.skel.fix	5t14d.u↔	Otv.repoz.jedn.zlom:tarzálné k.:skobou
5t13v.6↔	Otv.rep.triešt.zl.v kĺb.obl.radius dist:kruh.vonk.skel.fix	5t14d.v↔	Otv.repoz.jedn.zlom:metatarz.k.:skobou
5t13v.7↔	Otv.rep.triešt.zl.v kĺb.obl.ulna prox:kruh.vonk.skel.fix	5t14d.x	Otv.repoz.jedn.zlom:ost.malé k:skobou
5t13v.9↔	Otv.rep.triešt.zl.v kĺb.obl.ulna dist:kruh.vonk.skel.fix	5t14d.z↔	Otv.repoz.jedn.zlom:skapula:skobou
5t13v.j↔	Otv.rep.triešt.zl.v kĺb.obl.patela:kruh.vonk.sk.fix	5t14t.0↔	Otv.repoz.jedn.zl:klavikula:vonk.skelet.fix
5t13v.x	Otv.rep.triešt.zl.v kĺb.obl.ost.dlhé kosti:kruh.vonk.sk.fix	5t14t.a↔	Otv.repoz.jedn.zl:karpálne k.:vonk.skelet.fix
5t13x.1↔	Otv.rep.triešt.zl.v kĺb.obl.humer.prox:iným osteos.m	5t14t.b↔	Otv.repoz.jedn.zl:metakarp.k.:vonk.skelet.fix
5t13x.3↔	Otv.rep.triešt.zl.v kĺb.obl.humer.dist:iným osteos.m	5t14t.c↔	Otv.repoz.jedn.zl:falangy pr.ruky:vonk.skelet.fix
5t13x.4↔	Otv.rep.triešt.zl.v kĺb.obl.radius prox:iným osteos.m	5t14t.u↔	Otv.repoz.jedn.zl:tarzálné k.:vonk.skelet.fix
5t13x.6↔	Otv.rep.triešt.zl.v kĺb.obl.radius dist:iným osteos.m	5t14t.v↔	Otv.repoz.jedn.zl:metatarz.k.:vonk.skelet.fix
5t13x.7↔	Otv.rep.triešt.zl.v kĺb.obl.ulna prox:iným osteos.m	5t14t.w↔	Otv.repoz.jedn.zl:falangy pr.nohy:vonk.skelet.fix
5t13x.9↔	Otv.rep.triešt.zl.v kĺb.obl.ulna dist:iným osteos.m	5t14t.x	Otv.repoz.jedn.zl:ost.malé k:vonk.skelet.fix
5t13x.j↔	Otv.rep.triešt.zl.v kĺb.obl.patela:iným osteos.m	5t14t.z↔	Otv.repoz.jedn.zl:skapula:vonk.skelet.fix
5t13x.x	Otv.rep.triešt.zl.v kĺb.obl.ost.dlhé kosti:iným osteos.m	5t14v.a↔	Otv.repoz.jedn.zl:karpálne k.:kruh.vonk.skelet.fix
5t13z.1↔	Otv.rep.triešt.zl.v kĺb.obl.humer.prox:resorb.mat	5t14v.b↔	Otv.repoz.jedn.zl:metakarp.k.:kruh.vonk.skelet.fix
5t13z.3↔	Otv.rep.triešt.zl.v kĺb.obl.humer.dist:resorb.mat	5t14v.u↔	Otv.repoz.jedn.zl:tarzálné k.:kruh.vonk.skelet.fix
5t13z.4↔	Otv.rep.triešt.zl.v kĺb.obl.radius prox:resorb.mat	5t14v.v↔	Otv.repoz.jedn.zl:metatarz.k.:kruh.vonk.skelet.fix
5t13z.6↔	Otv.rep.triešt.zl.v kĺb.obl.radius dist:resorb.mat	5t14v.x	Otv.repoz.jedn.zl:ost.malé k:kruh.vonk.skelet.fix
5t13z.7↔	Otv.rep.triešt.zl.v kĺb.obl.ulna prox:resorb.mat	5t14x.0↔	Otv.repoz.jedn.zl:klavikula:iným osteos.m
5t13z.9↔	Otv.rep.triešt.zl.v kĺb.obl.ulna dist:resorb.mat	5t14x.a↔	Otv.repoz.jedn.zl:karpálne k.:iným osteos.m
5t13z.j↔	Otv.rep.triešt.zl.v kĺb.obl.patela:resorb.mat	5t14x.b↔	Otv.repoz.jedn.zl:metakarp.k.:iným osteos.m
5t13z.x	Otv.rep.triešt.zl.v kĺb.obl.ost.dlhé kosti:resorb.mat	5t14x.c↔	Otv.repoz.jedn.zl:falangy pr.ruky:iným osteos.m
5t140.0↔	Otv.repoz.jednoduch.zl:klavikula:bez osteosyntézy	5t14x.u↔	Otv.repoz.jedn.zl:tarzálné k.:iným osteos.m
5t140.a↔	Otv.repoz.jedn.zl:karpálne k.:bez osteosyntézy	5t14x.v↔	Otv.repoz.jedn.zl:metatarz.k.:iným osteos.m
5t140.b↔	Otv.repoz.jedn.zl:metakarp.k.:bez osteosyntézy	5t14x.w↔	Otv.repoz.jedn.zl:falangy pr.nohy:iným osteos.m
5t140.c↔	Otv.repoz.jedn.zl:falangy pr.ruky:bez osteosyntézy	5t14x.x	Otv.repoz.jedn.zl:ost.malé k:iným osteos.m
5t140.u↔	Otv.repoz.jedn.zl:tarzálné k.:bez osteosyntézy	5t14x.z↔	Otv.repoz.jedn.zl:skapula:iným osteos.m
5t140.v↔	Otv.repoz.jedn.zl:metatarz.k.:bez osteosyntézy	5t14z.0↔	Otv.repoz.jedn.zl:klavikula:rezorb.mat
5t140.w↔	Otv.repoz.jedn.zl:falangy pr.nohy:bez osteosyntézy	5t14z.a↔	Otv.repoz.jedn.zl:karpálne k.:rezorb.mat
5t140.x	Otv.repoz.jedn.zl:ost.malé k:bez osteosyntézy	5t14z.b↔	Otv.repoz.jedn.zl:metakarp.k.:rezorb.mat
5t140.z↔	Otv.repoz.jedn.zl:skapula:bez osteosyntézy	5t14z.c↔	Otv.repoz.jedn.zl:falangy pr.ruky:rezorb.mat
5t141.0↔	Otv.repoz.jedn.zlom:klavikula:skrutkou	5t14z.j↔	Otv.rep.jedn.zl:patela:rezorb.mat
5t141.a↔	Otv.repoz.jedn.zlom:karpálne k.:skrutkou	5t14z.u↔	Otv.repoz.jedn.zl:tarzálné k.:rezorb.mat
5t141.b↔	Otv.repoz.jedn.zlom:metakarp.k.:skrutkou	5t14z.v↔	Otv.repoz.jedn.zl:metatarz.k.:rezorb.mat
5t141.c↔	Otv.repoz.jedn.zlom:falangy pr.ruky:skrutkou	5t14z.w↔	Otv.repoz.jedn.zl:falangy pr.nohy:rezorb.mat
5t141.u↔	Otv.repoz.jednoduch.zlom:tarzálné k.:skrutkou	5t14z.x	Otv.repoz.jedn.zl:ost.malé k:rezorb.mat
5t141.v↔	Otv.repoz.jedn.zlom:metatarz.k.:skrutkou	5t14z.z↔	Otv.repoz.jedn.zl:skapula:rezorb.mat
5t141.w↔	Otv.repoz.jedn.zlom:falangy pr.nohy:skrutkou	5t150.0↔	Otv.repoz.triešt.zl:klavikula:bez osteosyntézy
5t141.x	Otv.repoz.jedn.zlom:ost.malé k:skrutkou	5t150.a↔	Otv.repoz.triešt.zl:karpálne k.:bez osteosyntézy
5t141.z↔	Otv.repoz.jedn.zlom:skapula:skrutkou	5t150.b↔	Otv.repoz.triešt.zl:metakarp.k.:bez osteosyntézy
5t143.0↔	Otv.repoz.jedn.zl:klavikula:štandard.dlahou	5t150.c↔	Otv.repoz.triešt.zl:falangy pr.ruky:bez osteosyntézy
5t143.a↔	Otv.repoz.jedn.zl:karpálne k.:štandard.dlahou	5t150.u↔	Otv.repoz.triešt.zl:tarzálné k.:bez osteosyntézy
5t143.b↔	Otv.repoz.jedn.zl:metakarp.k.:štandard.dlahou	5t150.v↔	Otv.repoz.triešt.zlom:metatarz.k.:bez osteosyntézy
5t143.c↔	Otv.repoz.jedn.zl:falangy pr.ruky:štandard.dlahou	5t150.w↔	Otv.repoz.triešt.zl:falangy pr.nohy:bez osteosyntézy
5t143.u↔	Otv.repoz.jedn.zl:tarzálné k.:štandard.dlahou	5t150.x	Otv.repoz.triešt.zl:ost.malé k:bez osteosyntézy
5t143.v↔	Otv.repoz.jedn.zl:metatarz.k.:štandard.dlahou	5t150.z↔	Otv.repoz.triešt.zl:skapula:bez osteosyntézy
5t143.w↔	Otv.repoz.jedn.zl:falangy pr.nohy:štandard.dlahou	5t151.0↔	Otv.repoz.triešt.zlom:klavikula:skrutkou
5t143.x	Otv.repoz.jedn.zl:ost.malé k:štandard.dlahou	5t151.a↔	Otv.repoz.triešt.zl:karpálne k.:skrutkou
5t143.z↔	Otv.repoz.jedn.zl:skapula:štandard.dlahou	5t151.b↔	Otv.repoz.triešt.zl:metakarp.k.:skrutkou
5t144.0↔	Otv.repoz.jedn.zlom:klavikula:drôt/serkláž	5t151.c↔	Otv.repoz.triešt.zl:falangy pr.ruky:skrutkou
5t144.a↔	Otv.repoz.jedn.zlom:karpálne k.:drôt/serkláž	5t151.u↔	Otv.repoz.triešt.zl:tarzálné k.:skrutkou
5t144.b↔	Otv.repoz.jedn.zlom:metakarp.k.:drôt/serkláž	5t151.v↔	Otv.repoz.triešt.zl:metatarz.k.:skrutkou
5t144.c↔	Otv.repoz.jedn.zlom:falangy pr.ruky:drôt/serkláž	5t151.w↔	Otv.repoz.triešt.zl:falangy pr.nohy:skrutkou
5t144.u↔	Otv.repoz.jedn.zlom:tarzálné k.:drôt/serkláž	5t151.x	Otv.repoz.triešt.zl:ost.malé k:skrutkou
5t144.v↔	Otv.repoz.jedn.zlom:metatarz.k.:drôt/serkláž	5t151.z↔	Otv.repoz.triešt.zl:skapula:skrutkou
5t144.w↔	Otv.repoz.jedn.zlom:falangy pr.nohy:drôt/serkláž	5t153.0↔	Otv.repoz.triešt.zl:klavikula:štand.dlahou
5t144.x	Otv.repoz.jedn.zlom:ost.malé k:drôt/serkláž	5t153.a↔	Otv.repoz.triešt.zl:karpálne k.:štand.dlahou
5t144.z↔	Otv.repoz.jedn.zlom:skapula:drôt/serkláž	5t153.b↔	Otv.repoz.triešt.zl:metakarp.k.:štand.dlahou
5t14a.0↔	Otv.repoz.jedn.zl:klavikula:iM drôt,prút	5t153.c↔	Otv.repoz.triešt.zl:falangy pr.ruky:štand.dlahou
5t14a.x	Otv.repoz.jedn.zl:ost.malé k:iM drôt,prút	5t153.u↔	Otv.repoz.triešt.zl:tarzálné k.:štand.dlahou
5t14b.0↔	Otv.repoz.jedn.zl:klavikula:uhlo.stabil.dlahou	5t153.v↔	Otv.repoz.triešt.zl:metatarz.k.:štand.dlahou

5t153.w↔	Otv.repoz.triešt.zl:falangy pr.nohy:štanď.dlahou	5t17g	Otv.rep.zl.panv.kostí a panvového kruhu:závitnicou
5t153.x	Otv.repoz.triešt.zl:ost.malé k:štanď.dlahou	5t17h	Otv.rep.zlom.:okraj panv.kostí:skrutkou
5t153.z↔	Otv.repoz.triešt.zl:skapula:štanď.dlahou	5t17k	Otv.rep.zlom:zadná č.panv.kruhu:skrutkou
5t154.0↔	Otv.repoz.triešt.zl:klavikula:drôt/serkláž	5t17n	Otv.rep.zlom:pred. č.panv.kruhu:uhlovost.dl
5t154.a↔	Otv.repoz.triešt.zl:karpálne k.:drôt/serkláž	5t17o	Otv.rep.zlom:zadná č.panv.kruhu:uhlovost.dl
5t154.b↔	Otv.repoz.triešt.zl:metakarp.k.:drôt/serkláž	5t17r	Otv.repoz.zlom:predná č.panv.kruhu:dlahou
5t154.c↔	Otv.repoz.triešt.zl:falangy pr.ruky:drôt/serkláž	5t17s	Otv.rep.zlom: zadná č.panv.kruhu:dlahou
5t154.u↔	Otv.repoz.triešt.zl:tarzálné k.:drôt/serkláž	5t17t	Otv.rep.zlom.panv.kostí a panv.kruhu:vonk.skelet.fix.
5t154.v↔	Otv.repoz.triešt.zl:metatarz.k.:drôt/serkláž	5t17u	Otv.rep.panv.kostí a panv.kruhu:vnút.skeletár.fixátorom
5t154.w↔	Otv.repoz.triešt.zl:falangy pr.nohy:drôt/serkláž	5t17x	Otv.rep.zl.panv.kostí a panv.kruhu:iným osteos.m.
5t154.x	Otv.repoz.triešt.zl:ost.malé k:drôt/serkláž	5t17z	Otv.rep.zl.panv.kostí a panv.kruhu:resorb.mat.
5t154.z↔	Otv.repoz.triešt.zl:skapula:drôt/serkláž	5t18x↔	Otv.rep.zl.acetabula a hlavy femuru:iným osteos.mat.
5t15b.0↔	Otv.repoz.triešt.zl:klavikula:uhlo.stabil.dlahou	5t190.0↔	Otv.rep.luxácie:humeroglenoid.kĺb:bez osteosyn.
5t15b.a↔	Otv.repoz.triešt.zl:karpálne k.:uhlo.stabil.dlahou	5t190.1↔	Otv.rep.luxácie:akromioklavikulárny kĺb:bez osteos.
5t15b.b↔	Otv.repoz.triešt.zl:metakarp.k.:uhlo.stabil.dlahou	5t190.2↔	Otv.rep.luxácie:torakoskop.kĺb:bez osteosyntézy
5t15b.c↔	Otv.repoz.triešt.zl:falangy pr.ruky:uhlo.stabil.dlahou	5t190.3↔	Otv.rep.luxácie:sternoklavikulárny kĺb:bez osteos
5t15b.u↔	Otv.repoz.triešt.zl:tarzálné k.:uhlo.stabil.dlahou	5t190.4↔	Otv.rep.luxácie:lakt'ový kĺb:bez osteosyntézy
5t15b.v↔	Otv.repoz.triešt.zl:metatarz.k.:uhlo.stabil.dlahou	5t190.5↔	Otv.rep.luxácie:prox.radioulnárny kĺb:bez osteos.
5t15b.w↔	Otv.repoz.triešt.zl:falangy pr.nohy:uhlo.stabil.dlahou	5t190.6↔	Otv.rep.luxácie:dist.radioulnárny kĺb:bez osteos.
5t15b.x	Otv.repoz.triešt.zl:ost.malé k:uhlo.stabil.dlahou	5t190.8↔	Otv.rep.luxácie:radiokarpál.kĺb:bez osteosyntézy
5t15b.z↔	Otv.repoz.triešt.zl:skapula:uhlo.stabil.dlahou	5t190.9↔	Otv.rep.luxácie:ulnokarpálny kĺb:bez osteosyntézy
5t15d.0↔	Otv.repoz.triešt.zlom.:klavikula:skobou	5t190.a↔	Otv.rep.luxácie:karpálne kĺby:bez osteosyntézy
5t15d.u↔	Otv.repoz.triešt.zlom.:tarzálné k.:skobou	5t190.b↔	Otv.rep.luxácie:karpometakarpál.kĺb:bez osteosyn.
5t15d.v↔	Otv.repoz.triešt.zlom.:metatarz.k.:skobou	5t190.c↔	Otv.rep.luxácie:metakarpofalangeálny kĺb:bez osteos.
5t15d.x	Otv.repoz.triešt.zlom.:ost.malé k:skobou	5t190.d↔	Otv.rep.luxácie:interfalang.kĺb ruky:bez osteosynt.
5t15d.z↔	Otv.repoz.triešt.zlom.:skapula:skobou	5t190.f	Otv.rep.luxácie:symfýza:bez osteosyntézy
5t15v.a↔	Otv.repoz.triešt.zlom:karpálne k.:kruh.vonk.skelet.fix.	5t190.h↔	Otv.rep.luxácie:kolenný kĺb:bez osteosyntézy
5t15v.b↔	Otv.repoz.triešt.zlom:metakarp.k.:kruh.vonk.skelet.fix.	5t190.j↔	Otv.rep.luxácie:prox.tibiofibulárny kĺb:bez osteos.
5t15v.u↔	Otv.repoz.triešt.zlom:tarzálné k.:kruh.vonk.skelet.fix.	5t190.k↔	Otv.rep.luxácie:členkový kĺb horný:bez osteosyn.
5t15v.v↔	Otv.repoz.triešt.zlom:metatarz.k.:kruh.vonk.skelet.fix.	5t190.m↔	Otv.rep.luxácie:členkový kĺb dolný:bez osteosyn.
5t15v.x	Otv.repoz.triešt.zlom:ost.malé k:kruh.vonk.skelet.fix.	5t190.n↔	Otv.rep.luxácie:tarzálné kĺby:bez osteosyntézy
5t15x.0↔	Otv.repoz.triešt.zl:klavikula:iným osteos.m	5t190.p↔	Otv.rep.luxácie:tarzometatarzálné kĺby:bez osteos
5t15x.a↔	Otv.repoz.triešt.zl:karpálne k.:iným osteos.m	5t190.q↔	Otv.rep.luxácie:metatarzofalang.kĺ.:bez osteosyn.
5t15x.b↔	Otv.repoz.triešt.zl:metakarp.k.:iným osteos.m	5t190.r↔	Otv.rep.luxácie:interfalangeálny kĺb nohy:bez osteos.
5t15x.c↔	Otv.repoz.triešt.zl:falangy pr.ruky:iným osteos.m	5t190.x	Otv.rep.luxácie:ostatné kĺby:bez osteosyntézy
5t15x.u↔	Otv.repoz.triešt.zl:tarzálné k.:iným osteos.m	5t191.0↔	Otv.rep.luxácie:humeroglenoid.kĺb:skrutkou
5t15x.v↔	Otv.repoz.triešt.zl:metatarz.k.:iným osteos.m	5t191.1↔	Otv.rep.luxácie:akromioklavikulárny kĺb:skrutkou
5t15x.w↔	Otv.repoz.triešt.zl:falangy pr.nohy:iným osteos.m	5t191.2↔	Otv.rep.luxácie:torakoskop.kĺb:skrutkou
5t15x.x	Otv.repoz.triešt.zl:ost.malé k:iným osteos.m	5t191.3↔	Otv.rep.luxácie:sternoklavikulárny kĺb:skrutkou
5t15x.z↔	Otv.repoz.triešt.zl:skapula:iným osteos.m	5t191.4↔	Otv.rep.luxácie:lakt'ový kĺb:skrutkou
5t15z.0↔	Otv.repoz.triešt.zl:klavikula:rezorb.mat	5t191.5↔	Otv.rep.luxácie:prox.radioulnárny kĺb:skrutkou
5t15z.a↔	Otv.repoz.triešt.zl:karpálne k.:rezorb.mat	5t191.6↔	Otv.rep.luxácie:dist.radioulnárny kĺb:skrutkou
5t15z.b↔	Otv.repoz.triešt.zl:metakarp.k.:rezorb.mat	5t191.8↔	Otv.rep.luxácie:radiokarpál.kĺb:skrutkou
5t15z.c↔	Otv.repoz.triešt.zl:falangy pr.ruky:rezorb.mat	5t191.9↔	Otv.rep.luxácie:ulnokarpálny kĺb:skrutkou
5t15z.u↔	Otv.repoz.triešt.zl:tarzálné k.:rezorb.mat	5t191.a↔	Otv.rep.luxácie:karpálne kĺby:skrutkou
5t15z.v↔	Otv.repoz.triešt.zl:metatarz.k.:rezorb.mat	5t191.b↔	Otv.rep.luxácie:karpometakarpál.kĺb:skrutkou
5t15z.w↔	Otv.repoz.triešt.zl:falangy pr.nohy:rezorb.mat	5t191.c↔	Otv.rep.luxácie:metakarpofalangeálny kĺb:skrutkou
5t15z.x	Otv.repoz.triešt.zl:ost.malé k:rezorb.mat	5t191.d↔	Otv.rep.luxácie:interfalang.kĺb ruky:skrutkou
5t15z.z↔	Otv.repoz.triešt.zl:skapula:rezorb.mat	5t191.e↔	Otv.rep.luxácie:iliosakrálny kĺb:skrutkou
5t16s.0↔	Otv.repoz.zlom.talu bez osteosyntézy	5t191.f	Otv.rep.luxácie:symfýza:skrutkou
5t16s.1↔	Otv.repoz.zlom.talu:osteosyntéza skrutkou	5t191.h↔	Otv.rep.luxácie:kolenný kĺb:skrutkou
5t16s.3↔	Otv.repoz.zlom.talu:osteosyntéza štanď.dlahou	5t191.j↔	Otv.rep.luxácie:prox.tibiofibulárny kĺb:skrutkou
5t16s.4↔	Otv.repoz.zlom.talu:osteosyntéza drôtom/řah.serklážou	5t191.k↔	Otv.rep.luxácie:členkový kĺb horný:skrutkou
5t16s.b↔	Otv.repoz.zlom.talu:osteosyntéza uhlovostabilnou dlahou	5t191.m↔	Otv.rep.luxácie:členkový kĺb dolný:skrutkou
5t16s.d↔	Otv.repoz.zlom.talu:osteosyntéza skobou	5t191.n↔	Otv.rep.luxácie:tarzálné kĺby:skrutkou
5t16s.v↔	Otv.repoz.zlom.talu:osteosyntéza kruh.vonkaj.fixátor	5t191.p↔	Otv.rep.luxácie:tarzometatarzálné kĺby:skrutkou
5t16s.x↔	Otv.repoz.zlom.talu:osteosyntéza iným osteosyn.mat.	5t191.q↔	Otv.rep.luxácie:metatarzofalang.kĺb:skrutkou
5t16s.z↔	Otv.repoz.zlom.talu:osteosyntéza resorb.materiálom	5t191.r↔	Otv.rep.luxácie:interfalangeálny kĺb nohy:skrutkou
5t16t.0↔	Otv.repoz.zlom.kalkanea bez osteosyntézy	5t191.x	Otv.rep.luxácie:ostatné kĺby:skrutkou
5t16t.1↔	Otv.repoz.zlom.kalkanea:osteosyntéza skrutkou	5t193.0↔	Otv.rep.luxácie:humeroglenoid.kĺb:skrutkou
5t16t.3↔	Otv.repoz.zlom.kalkanea:osteosyntéza štanď.dlahou	5t193.1↔	Otv.rep.luxácie:akromioklavikulárny kĺb:skrutkou
5t16t.4↔	Otv.repoz.zlom.kalkanea:osteosyntéza drôtom/řah.serkl.	5t193.2↔	Otv.rep.luxácie:torakoskop.kĺb:skrutkou
5t16t.7↔	Otv.repoz.zlom.kalkanea:osteosyntéza zaisteným klincom	5t193.3↔	Otv.rep.luxácie:sternoklavikulárny kĺb:skrutkou
5t16t.b↔	Otv.repoz.zlom.kalkanea:osteosyntéza uhlovostab.dlahou	5t193.4↔	Otv.rep.luxácie:lakt'ový kĺb:skrutkou
5t16t.d↔	Otv.repoz.zlom.kalkanea:osteosyntéza skobou	5t193.5↔	Otv.rep.luxácie:prox.radioulnárny kĺb:skrutkou
5t16t.v↔	Otv.repoz.zlom.kalkanea:osteosyn.kruh.vonkaj.fixátor	5t193.6↔	Otv.rep.luxácie:dist.radioulnárny kĺb:skrutkou
5t16t.x↔	Otv.repoz.zlom.kalkanea:osteosyn.iným osteosynt.mat.	5t193.8↔	Otv.rep.luxácie:radiokarpál.kĺb:skrutkou
5t16t.z↔	Otv.repoz.zlom.kalkanea:osteosyn.resorbovatel.materiálom	5t193.9↔	Otv.rep.luxácie:ulnokarpálny kĺb:skrutkou
5t172	Otv.repoz.zl.panv.kostí a panv.kruhu:drôtom	5t193.a↔	Otv.rep.luxácie:karpálne kĺby:skrutkou
5t174	Otv.rep.zl.panv.kostí a panv.kruhu:řahovou/serklážou	5t193.b↔	Otv.rep.luxácie:karpometakarpál.kĺb:skrutkou

5t193.c↔	Otv.rep.luxácie:metakarpofalangeálny kĺb:skrutkou	5t19b.9↔	Otv.rep.luxácie:ulnokarpálny kĺb:uhlo.stabil.dlahou
5t193.d↔	Otv.rep.luxácie:interfalang.kĺb ruky:skrutkou	5t19b.a↔	Otv.rep.luxácie:karpálne kĺby:uhlo.stabil.dlahou
5t193.e↔	Otv.rep.luxácie:iliosakrálny kĺb:skrutkou	5t19b.b↔	Otv.rep.luxácie:karpometakarpál.kĺb:uhlo.stabil.dlahou
5t193.f	Otv.rep.luxácie:symfýza:skrutkou	5t19b.c↔	Otv.rep.luxácie:metakarpofalangeálny kĺb:uhlo.stabil.dlahou
5t193.h↔	Otv.rep.luxácie:kolenný kĺb:skrutkou	5t19b.d↔	Otv.rep.luxácie:interfalang.kĺb ruky:uhlo.stabil.dlahou
5t193.j↔	Otv.rep.luxácie:prox.tibiofibulárny kĺb:skrutkou	5t19b.e↔	Otv.rep.luxácie:iliosakrálny kĺb:uhlo.stabil.dlahou
5t193.k↔	Otv.rep.luxácie:členkový kĺb horný:skrutkou	5t19b.f	Otv.rep.luxácie:symfýza:uhlo.stabil.dlahou
5t193.m↔	Otv.rep.luxácie:členkový kĺb dolný:skrutkou	5t19b.h↔	Otv.rep.luxácie:kolenný kĺb:uhlo.stabil.dlahou
5t193.n↔	Otv.rep.luxácie:tarzálné kĺby:skrutkou	5t19b.j↔	Otv.rep.luxácie:prox.tibiofibulárny kĺb:uhlo.stabil.dlahou
5t193.p↔	Otv.rep.luxácie:tarzometatarzálné kĺby:skrutkou	5t19b.k↔	Otv.rep.luxácie:členkový kĺb horný:uhlo.stabil.dlahou
5t193.q↔	Otv.rep.luxácie:metatarzofalang.kĺb:skrutkou	5t19b.m↔	Otv.rep.luxácie:členkový kĺb dolný:uhlo.stabil.dlahou
5t193.r↔	Otv.rep.luxácie:interfalangeálny kĺb nohy:skrutkou	5t19b.n↔	Otv.rep.luxácie:tarzálné kĺby:uhlo.stabil.dlahou
5t193.x	Otv.rep.luxácie:ostatné kĺby:skrutkou	5t19b.p↔	Otv.rep.luxácie:tarzometatarzálné kĺby:uhlo.stabil.dlahou
5t194.0↔	Otv.rep.luxácie:humero-glenoid.kĺb:drôt/serkláž	5t19b.q↔	Otv.rep.luxácie:metatarzofalang.kĺb:uhlo.stabil.dlahou
5t194.1↔	Otv.rep.luxácie:akromioklavikulárny kĺb:drôt/serkláž	5t19b.r↔	Otv.rep.luxácie:interfalangeálny kĺb nohy:uhlo.stabil.dlahou
5t194.2↔	Otv.rep.luxácie:torakoskop.kĺb:drôt/serkláž	5t19b.x	Otv.rep.luxácie:ostatné kĺby:uhlo.stabil.dlahou
5t194.3↔	Otv.rep.luxácie:sternoklavikulárny kĺb:drôt/serkláž	5t19d.0↔	Otv.rep.luxácie:humero-glenoid.kĺb ruky:uhlo.stabil.dlahou
5t194.4↔	Otv.rep.luxácie:lakt'ový kĺb:drôt/serkláž	5t19d.1↔	Otv.rep.luxácie:akromioklavikulárny kĺb:skobou
5t194.5↔	Otv.rep.luxácie:prox.radioulnárny kĺb:drôt/serkláž	5t19d.2↔	Otv.rep.luxácie:torakoskop.kĺb:skobou
5t194.6↔	Otv.rep.luxácie:dist.radioulnárny kĺb:drôt/serkláž	5t19d.3↔	Otv.rep.luxácie:sternoklavikulárny kĺb:skobou
5t194.8↔	Otv.rep.luxácie:radiokarpál.kĺb:drôt/serkláž	5t19d.4↔	Otv.rep.luxácie:lakt'ový kĺb:skobou
5t194.9↔	Otv.rep.luxácie:ulnokarpálny kĺb:drôt/serkláž	5t19d.5↔	Otv.rep.luxácie:prox.radioulnárny kĺb:skobou
5t194.a↔	Otv.rep.luxácie:karpálne kĺby:drôt/serkláž	5t19d.6↔	Otv.rep.luxácie:dist.radioulnárny kĺb:skobou
5t194.b↔	Otv.rep.luxácie:karpometakarpál.kĺb:drôt/serkláž	5t19d.8↔	Otv.rep.luxácie:radiokarpál.kĺb:skobou
5t194.c↔	Otv.rep.luxácie:metakarpofalangeálny kĺb:drôt/serkláž	5t19d.9↔	Otv.rep.luxácie:ulnokarpálny kĺb:skobou
5t194.d↔	Otv.rep.luxácie:interfalang.kĺb ruky:drôt/serkláž	5t19d.a↔	Otv.rep.luxácie:karpálne kĺby:skobou
5t194.e↔	Otv.rep.luxácie:iliosakrálny kĺb:drôt/serkláž	5t19d.b↔	Otv.rep.luxácie:karpometakarpál.kĺb:skobou
5t194.f	Otv.rep.luxácie:symfýza:drôt/serkláž	5t19d.c↔	Otv.rep.luxácie:metakarpofalangeálny kĺb:skobou
5t194.h↔	Otv.rep.luxácie:kolenný kĺb:drôt/serkláž	5t19d.d↔	Otv.rep.luxácie:interfalang.kĺb ruky:skobou
5t194.j↔	Otv.rep.luxácie:prox.tibiofibulárny kĺb:drôt/serkláž	5t19d.e↔	Otv.rep.luxácie:iliosakrálny kĺb:skobou
5t194.k↔	Otv.rep.luxácie:členkový kĺb horný:drôt/serkláž	5t19d.f	Otv.rep.luxácie:symfýza:skobou
5t194.m↔	Otv.rep.luxácie:členkový kĺb dolný:drôt/serkláž	5t19d.h↔	Otv.rep.luxácie:kolenný kĺb:skobou
5t194.n↔	Otv.rep.luxácie:tarzálné kĺby:drôt/serkláž	5t19d.j↔	Otv.rep.luxácie:prox.tibiofibulárny kĺb:skobou
5t194.p↔	Otv.rep.luxácie:tarzometatarzálné kĺby:drôt/serkláž	5t19d.k↔	Otv.rep.luxácie:členkový kĺb horný:skobou
5t194.q↔	Otv.rep.luxácie:metatarzofalang.kĺb:drôt/serkláž	5t19d.m↔	Otv.rep.luxácie:členkový kĺb dolný:skobou
5t194.r↔	Otv.rep.luxácie:interfalangeálny kĺb nohy:drôt/serkláž	5t19d.n↔	Otv.rep.luxácie:tarzálné kĺby:skobou
5t194.x	Otv.rep.luxácie:ostatné kĺby:drôt/serkláž	5t19d.p↔	Otv.rep.luxácie:tarzometatarzálné kĺby:skobou
5t199.h↔	Otv.rep.luxácie:kolenný kĺb:transfix.klincom	5t19d.q↔	Otv.rep.luxácie:metatarzofalang.kĺb:skobou
5t199.j↔	Otv.rep.luxácie:prox.tibiofibulárny kĺb:transfix.klincom	5t19d.r↔	Otv.rep.luxácie:interfalangeálny kĺb nohy:skobou
5t199.k↔	Otv.rep.luxácie:členkový kĺb horný:transfix.klincom	5t19d.x	Otv.rep.luxácie:ostatné kĺby:skobou
5t199.m↔	Otv.rep.luxácie:členkový kĺb dolný:transfix.klincom	5t19d.0↔	Otv.rep.luxácie:humero-glenoidálny kĺb:vonk.skelet.fix
5t199.x	Otv.rep.luxácie:ostatné kĺby:transfix.klincom	5t19t.1↔	Otv.rep.luxácie:akromioklavikulárny kĺb:vonk.skelet.fix
5t19a.0↔	Otv.rep.luxácie:humero-glenoid.kĺb:intra-medul.klin	5t19t.4↔	Otv.rep.luxácie:lakt'ový kĺb:vonk.skelet.fix
5t19a.1↔	Otv.rep.luxácie:akromioklavikulárny kĺb:intra-medul.klin	5t19t.5↔	Otv.rep.luxácie:prox.radioulnárny kĺb:vonk.skelet.fix
5t19a.3↔	Otv.rep.luxácie:sternoklavikulárny kĺb:intra-medul.klin	5t19t.6↔	Otv.rep.luxácie:dist.radioulnárny kĺb:vonk.skelet.fix
5t19a.4↔	Otv.rep.luxácie:lakt'ový kĺb:intra-medul.klinom	5t19t.8↔	Otv.rep.luxácie:radiokarpálny kĺb:vonk.skelet.fix
5t19a.5↔	Otv.rep.luxácie:prox.radioulnárny kĺb:intra-medul.klin	5t19t.9↔	Otv.rep.luxácie:ulnokarpálny kĺb:vonk.skelet.fix
5t19a.6↔	Otv.rep.luxácie:dist.radioulnárny kĺb:intra-medul.klin	5t19t.a↔	Otv.rep.luxácie:karpálne kĺby:vonk.skelet.fix
5t19a.8↔	Otv.rep.luxácie: radiokarpálny kĺb:intra-medul.klin	5t19t.b↔	Otv.rep.luxácie:karpometakarpálny kĺb:vonk.skelet.fix
5t19a.9↔	Otv.rep.luxácie:ulnokarpálny kĺb:intra-medul.klin	5t19t.c↔	Otv.rep.luxácie:metakarpofalangeálny kĺb:vonk.skelet.fix
5t19a.a↔	Otv.rep.luxácie:karpálne kĺby:intra-medul.klin	5t19t.d↔	Otv.rep.luxácie:interfalang.kĺb r.:vonk.skelet.fix
5t19a.b↔	Otv.rep.luxácie:karpometakarpálny kĺb:intra-medul.klin	5t19t.e↔	Otv.rep.luxácie:iliosakrálny kĺb:vonk.skelet.fix
5t19a.c↔	Otv.rep.luxácie:metakarpofalangeálny kĺb:intra-medul.klin	5t19t.f	Otv.rep.luxácie:symfýza:vonk.skelet.fix
5t19a.d↔	Otv.rep.luxácie:interfalang.kĺb ruky:intra-medulár.klin	5t19t.h↔	Otv.rep.luxácie:kolen.kĺb:vonk.skelet.fix
5t19a.h↔	Otv.rep.luxácie:kolen.kĺb:intra-medulár.klin	5t19t.j↔	Otv.rep.luxácie:prox.tibiofibulárny kĺb:vonk.skelet.fix
5t19a.j↔	Otv.rep.luxácie:prox.tibiofibulárny kĺb:intra-medul.klin	5t19t.k↔	Otv.rep.luxácie:členkový kĺb horný:vonk.skelet.fix
5t19a.k↔	Otv.rep.luxácie:členk.kĺb horný:intra-medul.klin	5t19t.m↔	Otv.rep.luxácie:členkový kĺb dolný:vonk.skelet.fix
5t19a.m↔	Otv.rep.luxácie:členk.kĺb dolný:intra-medul.klin	5t19t.n↔	Otv.rep.luxácie:tarzálné kĺby:vonk.skelet.fix
5t19a.p↔	Otv.rep.luxácie:tarzometatarzálné kĺby:intra-medul.klin	5t19t.p↔	Otv.rep.luxácie:tarzometatarzálné kĺby:vonk.skelet.fix
5t19a.q↔	Otv.rep.luxácie:metatarzofalang.kl.:intra-medul.klin	5t19t.q↔	Otv.rep.luxácie:metatarzofalang.kl.:vonk.skelet.fix
5t19a.r↔	Otv.rep.luxácie:interfalangeál.kĺb nohy:intra-medul.klin	5t19t.r↔	Otv.rep.luxácie:interfalangeálny kĺb n.:vonk.skelet.fix
5t19a.x	Otv.rep.luxácie:ostatné kĺby:intra-medul.klin	5t19t.x	Otv.rep.luxácie:ostatné kĺby:vonk.skelet.fix
5t19b.0↔	Otv.rep.luxácie:humero-glenoid.kĺb:uhlo.stabil.dlahou	5t19x.0↔	Otv.rep.luxácie:humero-glenoid.kĺb:iným osteos.mat
5t19b.1↔	Otv.rep.luxácie:akromioklavikulárny kĺb:uhlo.stabil.dlahou	5t19x.1↔	Otv.rep.luxácie:akromioklavikulárny kĺb:iným osteos.mat
5t19b.2↔	Otv.rep.luxácie:torakoskop.kĺb:uhlo.stabil.dlahou	5t19x.2↔	Otv.rep.luxácie:torakoskop.kĺb:iným osteos.mat
5t19b.3↔	Otv.rep.luxácie:sternoklavikulárny kĺb:uhlo.stabil.dlahou	5t19x.3↔	Otv.rep.luxácie:sternoklavikulárny kĺb:iným osteos.mat
5t19b.4↔	Otv.rep.luxácie:lakt'ový kĺb:uhlo.stabil.dlahou	5t19x.4↔	Otv.rep.luxácie:lakt'ový kĺb:iným osteos.mat
5t19b.5↔	Otv.rep.luxácie:prox.radioulnárny kĺb:uhlo.stabil.dlahou	5t19x.5↔	Otv.rep.luxácie:prox.radioulnárny kĺb:iným osteos.mat
5t19b.6↔	Otv.rep.luxácie:dist.radioulnárny kĺb:uhlo.stabil.dlahou	5t19x.6↔	Otv.rep.luxácie:dist.radioulnárny kĺb:iným osteos.mat
5t19b.8↔	Otv.rep.luxácie:radiokarpál.kĺb:uhlo.stabil.dlahou	5t19x.8↔	Otv.rep.luxácie:radiokarpál.kĺb:iným osteos.mat

5t19x.9↔	Otv.rep.luxácie:ulnokarpálny kĺb:iným osteos.mat	5t213.2↔	Zat.rep.zl./epifyzeolýzy:humerus diafýza:štandard.dlahou
5t19x.a↔	Otv.rep.luxácie:karpálne kĺby:iným osteos.mat	5t213.3↔	Zat.rep.zl./epifyzeolýzy:humerus distál.:štandard.dlahou
5t19x.b↔	Otv.rep.luxácie:karpometakarpál.kĺb:iným osteos.mat	5t213.4↔	Zat.rep.zl./epifyzeolýzy:radius prox.:štandard.dlahou
5t19x.c↔	Otv.rep.luxácie:metakarpofalangeálny kĺb:iným osteos.mat	5t213.5↔	Zat.rep.zl./epifyzeolýzy:radius diafýza:štandard.dlahou
5t19x.d↔	Otv.rep.luxácie:interfalang.kĺb ruky:iným osteos.mat	5t213.6↔	Zat.rep.zl./epifyzeolýzy:radius distál.:štandard.dlahou
5t19x.e↔	Otv.rep.luxácie:iliosakrálny kĺb:iným osteos.mat	5t213.7↔	Zat.rep.zl./epifyzeolýzy:ulna proximálna:štandard.dlahou
5t19x.f	Otv.rep.luxácie:symfýza:iným osteos.mat	5t213.8↔	Zat.rep.zl./epifyzeolýzy:ulna diaf.:štandard.dlahou
5t19x.h↔	Otv.rep.luxácie:kolenňý kĺb:iným osteos.mat	5t213.9↔	Zat.rep.zl./epifyzeolýzy:ulna distálna:štandard.dlahou
5t19x.j↔	Otv.rep.luxácie:prox.tibiofibulárny kĺb:iným osteos.mat	5t213.a↔	Zat.rep.zl./epifyzeolýzy:karpálne k.:štandard.dlahou
5t19x.k↔	Otv.rep.luxácie:členkový kĺb horný:iným osteos.mat	5t213.b↔	Zat.rep.zl./epifyzeolýzy:metakarpálne k.:štandard.dlahou
5t19x.m↔	Otv.rep.luxácie:členkový kĺb dolný:iným osteos.mat	5t213.c↔	Zat.rep.zl./epifyzeolýzy:metatarzálne k.:štandard.dlahou
5t19x.n↔	Otv.rep.luxácie:tarzálne kĺby:iným osteos.mat	5t213.d	Zat.rep.zl./epifyzeolýzy:panva:štandard.dlahou
5t19x.p↔	Otv.rep.luxácie:tarzometatarzálne kĺby:iným osteos.mat	5t213.j↔	Zat.rep.zl./epifyzeolýzy:patela:štandard.dlahou
5t19x.q↔	Otv.rep.luxácie:metatarzofalang.kĺb:iným osteos.mat	5t213.k↔	Zat.rep.zl./epifyzeolýzy:tibia proxim.:štandard.dlahou
5t19x.r↔	Otv.rep.luxácie:interfalangeálny kĺb nohy:iným osteos.mat	5t213.m↔	Zat.rep.zl./epifyzeolýzy:tibia diaf.:štandard.dlahou
5t19x.x	Otv.rep.luxácie:ostatné kĺby:iným osteos.mat	5t213.n↔	Zat.rep.zl./epifyzeolýzy:tibia distál.:štandard.dlahou
5t19z.0↔	Otv.rep.luxácie:humeroglenoid.kĺb:rezorb.mat	5t213.p↔	Zat.rep.zl./epifyzeolýzy:fibula proximál.:štandard.dlahou
5t19z.1↔	Otv.rep.luxácie:akromioklavikulárny kĺb:rezorb.mat	5t213.q↔	Zat.rep.zl./epifyzeolýzy:fibula diaf.:štandard.dlahou
5t19z.2↔	Otv.rep.luxácie:torakoskop.kĺb:rezorb.mat	5t213.r↔	Zat.rep.zl./epifyzeolýzy:fibula distál.:štandard.dlahou
5t19z.3↔	Otv.rep.luxácie:sternoklavikulárny kĺb:rezorb.mat	5t213.s↔	Zat.rep.zl./epifyzeolýzy:talus:štandard.dlahou
5t19z.4↔	Otv.rep.luxácie:laktový kĺb:rezorb.mat	5t213.t↔	Zat.rep.zl./epifyzeolýzy:kalkaneus:štandard.dlahou
5t19z.5↔	Otv.rep.luxácie:prox.radioulnárny kĺb:rezorb.mat	5t213.u↔	Zat.rep.zl./epifyzeolýzy:tarzálne k.:štandard.dlahou
5t19z.6↔	Otv.rep.luxácie:dist.radioulnárny kĺb:rezorb.mat	5t213.v↔	Zat.rep.zl./epifyzeolýzy:metatarzálne k.:štandard.dlahou
5t19z.8↔	Otv.rep.luxácie:radiokarpál.kĺb:rezorb.mat	5t213.w↔	Zat.rep.zl./epifyzeolýzy:falangy prstov nohy:štand.dlahou
5t19z.9↔	Otv.rep.luxácie:ulnokarpálny kĺb:rezorb.mat	5t213.x	Zat.rep.zl./epifyzeolýzy:ostatné k.:štandard.dlahou
5t19z.a↔	Otv.rep.luxácie:karpálne kĺby:rezorb.mat	5t213.z↔	Zat.rep.zl./epifyzeolýzy:skapula:štandard.dlahou
5t19z.b↔	Otv.rep.luxácie:karpometakarpál.kĺb:rezorb.mat	5t214.0↔	Zat.rep.zl./epifyzeolýzy:klavikula:drôt./serkláž
5t19z.c↔	Otv.rep.luxácie:metakarpofalangeálny kĺb:rezorb.mat	5t214.1↔	Zat.rep.zl./epifyzeolýzy:humerus prox.:drôt./serkláž
5t19z.d↔	Otv.rep.luxácie:interfalang.kĺb ruky:rezorb.mat	5t214.2↔	Zat.rep.zl./epifyzeolýzy:humerus diafýza:drôt./serkláž
5t19z.e↔	Otv.rep.luxácie:iliosakrálny kĺb:rezorb.mat	5t214.3↔	Zat.rep.zl./epifyzeolýzy:humerus distál.:drôt./serkláž
5t19z.f	Otv.rep.luxácie:symfýza:rezorb.mat	5t214.4↔	Zat.rep.zl./epifyzeolýzy:radius prox.:drôt./serkláž
5t19z.h↔	Otv.rep.luxácie:kolenňý kĺb:rezorb.mat	5t214.5↔	Zat.rep.zl./epifyzeolýzy:radius diafýza:drôt./serkláž
5t19z.j↔	Otv.rep.luxácie:prox.tibiofibulárny kĺb:rezorb.mat	5t214.6↔	Zat.rep.zl./epifyzeolýzy:radius distál.:drôt./serkláž
5t19z.k↔	Otv.rep.luxácie:členkový kĺb horný:rezorb.mat	5t214.7↔	Zat.rep.zl./epifyzeolýzy:ulna proximálna:drôt./serkláž
5t19z.m↔	Otv.rep.luxácie:členkový kĺb dolný:rezorb.mat	5t214.8↔	Zat.rep.zl./epifyzeolýzy:ulna diaf.:drôt./serkláž
5t19z.n↔	Otv.rep.luxácie:tarzálne kĺby:rezorb.mat	5t214.9↔	Zat.rep.zl./epifyzeolýzy:ulna distálna:drôt./serkláž
5t19z.p↔	Otv.rep.luxácie:tarzometatarzálne kĺby:rezorb.mat	5t214.a↔	Zat.rep.zl./epifyzeolýzy:karpálne k.:drôt./serkláž
5t19z.q↔	Otv.rep.luxácie:metatarzofalang.kĺb:rezorb.mat	5t214.b↔	Zat.rep.zl./epifyzeolýzy:metakarpálne k.:drôt./serkláž
5t19z.r↔	Otv.rep.luxácie:interfalangeálny kĺb nohy:rezorb.mat	5t214.c↔	Zat.rep.zl./epifyzeolýzy:falangy prstov ruky:drôt./serkláž
5t19z.x	Otv.rep.luxácie:ostatné kĺby:rezorb.mat	5t214.d	Zat.rep.zl./epifyzeolýzy:panva:drôt./serkláž
5t211.0↔	Zat.rep.zl./epifyzeolýzy:klavikula:skrutkou	5t214.j↔	Zat.rep.zl./epifyzeolýzy:patela:drôt./serkláž
5t211.1↔	Zat.rep.zl./epifyzeolýzy:humerus prox.:skrutkou	5t214.k↔	Zat.rep.zl./epifyzeolýzy:tibia proxim.:drôt./serkláž
5t211.2↔	Zat.rep.zl./epifyzeolýzy:humerus diafýza:skrutkou	5t214.m↔	Zat.rep.zl./epifyzeolýzy:tibia diaf.:drôt./serkláž
5t211.3↔	Zat.rep.zl./epifyzeolýzy:humerus distál.:skrutkou	5t214.n↔	Zat.rep.zl./epifyzeolýzy:tibia distál.:drôt./serkláž
5t211.4↔	Zat.rep.zl./epifyzeolýzy:radius prox.:skrutkou	5t214.p↔	Zat.rep.zl./epifyzeolýzy:fibula proximál.:drôt./serkláž
5t211.5↔	Zat.rep.zl./epifyzeolýzy:radius diafýza:skrutkou	5t214.q↔	Zat.rep.zl./epifyzeolýzy:fibula diaf.:drôt./serkláž
5t211.6↔	Zat.rep.zl./epifyzeolýzy:radius distál.:skrutkou	5t214.r↔	Zat.rep.zl./epifyzeolýzy:fibula distál.:drôt./serkláž
5t211.7↔	Zat.rep.zl./epifyzeolýzy:ulna proximálna:skrutkou	5t214.s↔	Zat.rep.zl./epifyzeolýzy:talus:drôt./serkláž
5t211.8↔	Zat.rep.zl./epifyzeolýzy:ulna diaf.:skrutkou	5t214.t↔	Zat.rep.zl./epifyzeolýzy:kalkaneus:drôt./serkláž
5t211.9↔	Zat.rep.zl./epifyzeolýzy:ulna distálna:skrutkou	5t214.u↔	Zat.rep.zl./epifyzeolýzy:tarzálne k.:drôt./serkláž
5t211.a↔	Zat.rep.zl./epifyzeolýzy:karpálne k.:skrutkou	5t214.v↔	Zat.rep.zl./epifyzeolýzy:metatarzálne k.:drôt./serkláž
5t211.b↔	Zat.rep.zl./epifyzeolýzy:metakarpálne k.:skrutkou	5t214.w↔	Zat.rep.zl./epifyzeolýzy:falangy prstov nohy:drôt./serkláž
5t211.c↔	Zat.rep.zl./epifyzeolýzy:falangy prstov ruky:skrutkou	5t214.x	Zat.rep.zl./epifyzeolýzy:ostatné k.:drôt./serkláž
5t211.d	Zat.rep.zl./epifyzeolýzy:panva:skrutkou	5t214.z↔	Zat.rep.zl./epifyzeolýzy:skapula:drôt./serkláž
5t211.j↔	Zat.rep.zl./epifyzeolýzy:patela:skrutkou	5t215.x	Zat.rep.zl./epifyzeolýzy:ostatné k.:dyn.kompr.skrutkou v dl.
5t211.k↔	Zat.rep.zl./epifyzeolýzy:tibia proxim.:skrutkou	5t216.1↔	Zat.rep.zl./epifyzeol:humerus prox.:nezaist.predvrt.iM klin
5t211.m↔	Zat.rep.zl./epifyzeolýzy:tibia diaf.:skrutkou	5t216.2↔	Zat.rep.zl./epifyzeol:humerus diaf.:nezaist.predvrt.iM klin
5t211.n↔	Zat.rep.zl./epifyzeolýzy:tibia distál.:skrutkou	5t216.3↔	Zat.rep.zl./epifyzeol:humerus dist.:nezaist.predvrt.iM klin
5t211.p↔	Zat.rep.zl./epifyzeolýzy:fibula proximál.:skrutkou	5t216.4↔	Zat.rep.zl./epifyzeol:radius prox.:nezaist.predvrt.iM klin
5t211.q↔	Zat.rep.zl./epifyzeolýzy:fibula diaf.:skrutkou	5t216.5↔	Zat.rep.zl./epifyzeol:radius diaf.:nezaist.predvrt.iM klin
5t211.r↔	Zat.rep.zl./epifyzeolýzy:fibula distál.:skrutkou	5t216.6↔	Zat.rep.zl./epifyzeol:radius distál.:nezaist.predvrt.iM klin
5t211.s↔	Zat.rep.zl./epifyzeolýzy:talus:skrutkou	5t216.7↔	Zat.rep.zl./epifyzeol:ulna proxim.:nezaist.predvrt.iM klin
5t211.t↔	Zat.rep.zl./epifyzeolýzy:kalkaneus:skrutkou	5t216.8↔	Zat.rep.zl./epifyzeol:ulna diaf.:nezaist.predvrt.iM klin
5t211.u↔	Zat.rep.zl./epifyzeolýzy:tarzálne k.:skrutkou	5t216.9↔	Zat.rep.zl./epifyzeol:ulna distálna:nezaist.predvrt.iM klin
5t211.v↔	Zat.rep.zl./epifyzeolýzy:metatarzálne k.:skrutkou	5t216.k↔	Zat.rep.zl./epifyzeol:tibia proxim.:nezaist.predvrt.iM klin
5t211.w↔	Zat.rep.zl./epifyzeolýzy:falangy prstov nohy:skrutkou	5t216.m↔	Zat.rep.zl./epifyzeol:tibia diaf.:nezaist.predvrt.iM klin
5t211.x	Zat.rep.zl./epifyzeolýzy:ostatné k.:skrutkou	5t216.n↔	Zat.rep.zl./epifyzeol:tibia distál.:nezaist.predvrt.iM klin
5t211.z↔	Zat.rep.zl./epifyzeolýzy:skapula:skrutkou	5t216.t↔	Zat.rep.zl./epifyzeol:kalkaneus:nezaist.predvrt.iM klin
5t213.0↔	Zat.rep.zl./epifyzeolýzy:klavikula:štandard.dlahou	5t216.x	Zat.rep.zl./epifyzeol:ostatné k.:nezaist.predvrt.iM klin
5t213.1↔	Zat.rep.zl./epifyzeolýzy:humerus prox.:štandard.dlahou	5t217.1↔	Zat.rep.zl./epifyzeol:humerus prox.:zaist.intramedul.kl

5t217.2↔	Zat.rep.zl./epifyzeol:humerus diafýza:zaist.intramedul.kl	5t21b.p↔	Zatv.repoz.zl./epifyzeol:fibula prox:uhlo.stab.dl
5t217.3↔	Zat.rep.zl./epifyzeol:humerus distál.:zaist.intramedul.kl	5t21b.q↔	Zatv.repoz.zl./epifyzeol:fibula diaf:uhlo.stab.dl
5t217.4↔	Zat.rep.zl./epifyzeol:radius prox.:zaist.intramedul.kl	5t21b.r↔	Zatv.repoz.zl./epifyzeol:fibula dist:uhlo.stab.dl
5t217.5↔	Zat.rep.zl./epifyzeol:radius diafýza:zaist.intramedul.kl	5t21b.s↔	Zatv.repoz.zl./epifyzeol:talus:uhlo.stab.dl
5t217.6↔	Zat.rep.zl./epifyzeol:radius distál.:zaist.intramedul.kl	5t21b.t↔	Zat.rep.zl./epifyzeol:kalkaneus:uhlo.stab.dl
5t217.7↔	Zat.rep.zl./epifyzeol:ulna proximálna:zaist.intramedul.kl	5t21b.u↔	Zat.rep.zl./epifyzeol:tarzálna k.:uhlo.stab.dl
5t217.8↔	Zat.rep.zl./epifyzeol:ulna diaf.:zaist.intramedul.kl	5t21b.v↔	Zatv.repoz.zl./epifyzeol:metatarz.k:uhlo.stab.dl
5t217.9↔	Zat.rep.zl./epifyzeol:ulna distálna:zaist.intramedul.kl	5t21b.w↔	Zat.rep.zl./epifyzeol:falangy pr.nohy:uhlo.stab.dl
5t217.k↔	Zat.rep.zl./epifyzeol:tibia proxim:zaist.intramedul.kl	5t21b.x	Zatv.repoz.zl./epifyzeol:ostat.k.:uhlo.stab.dl
5t217.m↔	Zat.rep.zl./epifyzeol:tibia diaf:zaist.intramedul.kl	5t21b.z↔	Zatv.repoz.zl./epifyzeol:skapula:uhlo.stab.dl
5t217.n↔	Zat.rep.zl./epifyzeol:tibia proxim:zaist.intramedul.kl	5t21c.1↔	Zatv.repoz.zl./epifyzeol:humerus prox:uhl./kondyl.dl
5t217.t↔	Zat.rep.zl./epifyzeol:kalkaneus:zaist.intramedul.kl	5t21c.3↔	Zatv.repoz.zl./epifyzeol:humerus dist:uhl./kondyl.dl
5t217.x	Zat.rep.zl./epifyzeol:ostatné k.:zaist.intramedul.kl	5t21c.k↔	Zatv.repoz.zl./epifyzeol:tibia prox:uhl./kondyl.dl
5t218.1↔	Zat.rep.zl./epifyzeol:humerus prox.:iM klin so zaist.klb.k	5t21c.n↔	Zatv.repoz.zl./epifyzeol:tibia dist:uhl./kondyl.dl
5t218.2↔	Zat.rep.zl./epifyzeol:humerus diafýza:iM klin so zaist.klb.k	5t21c.x	Zatv.repoz.zl./epifyzeol:ostatné k:uhl./kondyl.dl
5t218.3↔	Zat.rep.zl./epifyzeol:humerus distál.:iM klin so zaist.klb.k	5t21t.0↔	Zatv.repoz.zl./epifyzeol:klavikula:vonk.skelet.fix
5t218.4↔	Zat.rep.zl./epifyzeol:tibia proxim:iM klin so zaist.klb.k	5t21t.1↔	Zatv.repoz.zl./epifyzeol:humerus prox:vonk.skelet.fix
5t218.5↔	Zat.rep.zl./epifyzeol:radius diafýza:iM klin so zaist.klb.k	5t21t.2↔	Zatv.repoz.zl./epifyzeol:humerus diaf:vonk.skelet.fix
5t218.6↔	Zat.rep.zl./epifyzeol:radius distál:iM klin so zaist.klb.k	5t21t.3↔	Zatv.repoz.zl./epifyzeol:humerus dist:vonk.skelet.fix
5t218.7↔	Zat.rep.zl./epifyzeol:ulna proximálna:iM klin so zaist.klb.k	5t21t.4↔	Zatv.repoz.zl./epifyzeol:radius prox:vonk.skelet.fix
5t218.8↔	Zat.rep.zl./epifyzeol:ulna diaf.:iM klin so zaist.klb.k	5t21t.5↔	Zatv.repoz.zl./epifyzeol:radius diaf:vonk.skelet.fix
5t218.9↔	Zat.rep.zl./epifyzeol:ulna distálna:iM klin so zaist.klb.k	5t21t.6↔	Zatv.repoz.zl./epifyzeol:radius dist:vonk.skelet.fix
5t218.k↔	Zat.rep.zl./epifyzeol:tibia proxim:iM klin so zaist.klb.k	5t21t.7↔	Zatv.repoz.zl./epifyzeol:panva:vonk.skelet.fix
5t218.m↔	Zat.rep.zl./epifyzeol:tibia diaf:iM klin so zaist.klb.k	5t21t.8↔	Zatv.repoz.zl./epifyzeol:ulna diaf:vonk.skelet.fixátor
5t218.n↔	Zat.rep.zl./epifyzeol:tibia distál:iM klin so zaist.klb.k	5t21t.9↔	Zatv.repoz.zl./epifyzeol:ulna dist:vonk.skelet.fix
5t218.x	Zat.rep.zl./epifyzeol:ostatné k.:iM klin so zaist.klb.kompon.	5t21t.a↔	Zatv.repoz.zl./epifyzeol:karpálne k:vonk.skelet.fix
5t219.k↔	Zatv.repoz.zl./epifyzeolýzy:tibia proximálna:transf.kl.	5t21t.b↔	Zatv.repoz.zl./epifyzeol:metakarp.k:vonk.skelet.fix
5t219.m↔	Zatv.repoz.zl./epifyzeolýzy:tibia diaf:transf.klin	5t21t.c↔	Zatv.repoz.zl./epifyzeol:falangy p.ruky:vonk.skelet.fix
5t219.n↔	Zatv.repoz.zl./epifyzeolýzy:tibia distál:transf.kl.	5t21t.d	Zatv.repoz.zl./epifyzeol:panva:vonk.skelet.fix
5t219.x	Zatv.repoz.zl./epifyzeolýzyostatné k.:transf.kl.	5t21t.j↔	Zatv.repoz.zl./epifyzeol:patela:vonk.skelet.fix
5t21a.0↔	Zatv.repoz.zl./epifyzeol:klavikul:iM drôt,prút	5t21t.k↔	Zatv.repoz.zl./epifyzeol:tibia prox:vonk.skelet.fix
5t21a.1↔	Zatv.repoz.zl./epifyzeol:humer.prox:iM drôt,prút	5t21t.m↔	Zatv.repoz.zl./epifyzeol:tibia diaf:vonk.skelet.fix
5t21a.2↔	Zatv.repoz.zl./epifyzeol:humer.diaf:iM drôt,prút	5t21t.n↔	Zatv.repoz.zl./epifyzeol:tibia dist:vonk.skelet.fix
5t21a.3↔	Zatv.repoz.zl./epifyzeol:humer.dist:iM drôt,prút	5t21t.p↔	Zatv.repoz.zl./epifyzeol:fibula prox:vonk.skelet.fix
5t21a.4↔	Zatv.repoz.zl./epifyzeol:radius prox:iM drôt,prút	5t21t.q↔	Zatv.repoz.zl./epifyzeol:fibula diaf:vonk.skelet.fix
5t21a.5↔	Zatv.repoz.zl./epifyzeol:rad.diaf:iM drôt,prút	5t21t.r↔	Zatv.repoz.zl./epifyzeol:fibula distál:vonk.skelet.fix
5t21a.6↔	Zatv.repoz.zl./epifyzeol:rad.dist:iM drôt,prút	5t21t.s↔	Zatv.repoz.zl./epifyzeol:talus:vonk.skelet.fix
5t21a.7↔	Zatv.repoz.zl./epifyzeol:ulna prox:iM drôt,prút	5t21t.t↔	Zatv.repoz.zl./epifyzeol:kalkaneus:vonk.skelet.fix
5t21a.8↔	Zatv.repoz.zl./epifyzeol:ulna diaf:iM drôt,prút	5t21t.u↔	Zatv.repoz.zl./epifyzeol:tarzálna k:vonk.skelet.fix
5t21a.9↔	Zatv.repoz.zl./epifyzeol:ulna dist:iM drôt,prút	5t21t.v↔	Zat.rep.zl./epifyzeol:metatarzálna k:vonk.skelet.fix
5t21a.b↔	Zatv.repoz.zl./epifyzeol:metakarp.k:iM drôt,prút	5t21t.w↔	Zatv.repoz.zl./epifyzeol:falangy prst.nohy:vonk.skelet.fix
5t21a.c↔	Zatv.repoz.zl./epifyzeol:falany.p.ruky:iM drôt,prút	5t21t.x	Zatv.repoz.zl./epifyzeol:ostatné k.:vonk.skelet.fix
5t21a.k↔	Zatv.repoz.zl./epifyzeol:tibia prox:iM drôt,prút	5t21t.z↔	Zatv.repoz.zl./epifyzeol:skapula:vonk.skelet.fix
5t21a.m↔	Zatv.repoz.zl./epifyzeol:tib.diaf:iM drôt,prút	5t21v.1↔	Zatv.repoz.zl./epifyzeol:hum.prox:kruh.vonkaj.fix
5t21a.n↔	Zatv.repoz.zl./epifyzeol:tib.dist:iM drôt,prút	5t21v.2↔	Zatv.repoz.zl./epifyzeol:hum.diaf.:kruh.vonkaj.fix
5t21a.p↔	Zatv.repoz.zl./epifyzeol:fibula prox:iM drôt,prút	5t21v.3↔	Zatv.repoz.zl./epifyzeol:humer.dist:kruh.vonkaj.fix
5t21a.q↔	Zatv.repoz.zl./epifyzeol:fib.diaf:iM drôt,prút	5t21v.4↔	Zatv.repoz.zl./epifyzeol:radius prx:kruh.vonkaj.fix
5t21a.r↔	Zatv.repoz.zl./epifyzeol:fib.dist:iM drôt,prút	5t21v.5↔	Zatv.repoz.zl./epifyzeol:rad.diaf:kruh.vonkaj.fix
5t21a.v↔	Zatv.repoz.zl./epifyzeol:metatarz.k:iM drôt,prút	5t21v.6↔	Zatv.repoz.zl./epifyzeol:rad.dis.:kruh.vonkaj.fixátor
5t21a.w↔	Zatv.repoz.zl./epifyzeol:falangy.p.nohy:iM drôt,prút	5t21v.7↔	Zatv.repoz.zl./epifyzeol:ulna prox.:kruh.vonkaj.fix
5t21a.x	Zatv.repoz.zl./epifyzeol:ost.k.:iM drôt,prút	5t21v.8↔	Zatv.repoz.zl./epifyzeol:ulna diaf:kruh.vonkaj.fix
5t21a.z↔	Zatv.repoz.zl./epifyzeol:skapula:iM drôt,prút	5t21v.9↔	Zatv.repoz.zl./epifyzeol:ulna dist:kruh.vonkaj.fix
5t21b.0↔	Zatv.repoz.zl./epifyzeol:klavikula:uhlo.stab.dlahou	5t21v.a↔	Zatv.repoz.zl./epifyzeol:karpálne k.kruh.vonkaj.fix
5t21b.1↔	Zatv.repoz.zl./epifyzeol:humerus prox:uhlo.stab.dlahou	5t21v.b↔	Zatv.repoz.zl./epifyzeol:metakarp.k.:kruh.vonkaj.fix
5t21b.2↔	Zatv.repoz.zl./epifyzeol:humerus diaf:uhlo.stab.dlahou	5t21v.d	Zatv.repoz.zl./epifyzeol:panva:kruh.vonkaj.fix
5t21b.3↔	Zatv.repoz.zl./epifyzeol:humerus dist.:uhlo.stab.dl	5t21v.k↔	Zatv.repoz.zl./epifyzeol:tibia prox:kruh.vonkaj.fix
5t21b.4↔	Zatv.repoz.zl./epifyzeol:radius prox:uhlo.stab.dlahou	5t21v.m↔	Zat.rep.zl./epifyzeol:tibia diaf:kruh.vonkaj.fix
5t21b.5↔	Zatv.repoz.zl./epifyzeol:radius diaf:uhlo.stab.dlahou	5t21v.n↔	Zatv.repoz.zl./epifyzeol:tib.dist:kruh.vonkaj.fix
5t21b.6↔	Zatv.repoz.zl./epifyzeol:radius distál.:uhlo.stab.dl	5t21v.p↔	Zatv.repoz.zl./epifyzeol:fibula prx:kruh.vonkaj.fix
5t21b.7↔	Zatv.repoz.zl./epifyzeol:ulna prox:uhlo.stab.dlahou	5t21v.q↔	Zatv.repoz.zl./epifyzeol:fib.diaf:kruh.vonkaj.fix
5t21b.8↔	Zatv.repoz.zl./epifyzeol:ulna diaf:uhlo.stab.dlahou	5t21v.r↔	Zatv.repoz.zl./epifyzeol:fib.dist:kruh.vonkaj.fix
5t21b.9↔	Zatv.repoz.zl./epifyzeol:ulna dist:uhlo.stab.dlahou	5t21v.s↔	Zatv.repoz.zl./epifyzeol:talus:kruh.vonkaj.fix
5t21b.a↔	Zatv.repoz.zl./epifyzeol:karpálne k:uhlo.stab.dlahou	5t21v.t↔	Zatv.repoz.zl./epifyzeol:kalkaneus:kruh.vonkaj.fix
5t21b.b↔	Zatv.repoz.zl./epifyzeol:metakarp.k:uhlo.stab.dlahou	5t21v.u↔	Zatv.repoz.zl./epifyzeol:tarzálna k.:kruh.vonkaj.fix
5t21b.c↔	Zatv.repoz.zl./epifyzeol:falangy pr.ruky:uhlo.stab.dl	5t21v.v↔	Zatv.repoz.zl./epifyzeol:metatarz.k:kruh.vonkaj.fix
5t21b.d	Zatv.repoz.zl./epifyzeol:panva:uhlo.stab.dlahou	5t21v.x	Zatv.repoz.zl./epifyzeol:ostatné k.:kr.vonk.fix
5t21b.j↔	Zatv.repoz.zl./epifyzeol:patela:uhlo.stab.dl	5t21x.0↔	Zatv.repoz.zl./epifyzeol:klavikula:iným osteos.m.
5t21b.k↔	Zatv.repoz.zl./epifyzeol:tibia prox.:uhlo.stab.dl	5t21x.1↔	Zatv.repoz.zl./epifyzeol:humerus prox:iným osteos.m.
5t21b.m↔	Zatv.repoz.zl./epifyzeol:tibia diaf:uhlo.stab.dl	5t21x.2↔	Zatv.repoz.zl./epifyzeol:humerus diaf:iným osteos.m.
5t21b.n↔	Zatv.repoz.zl./epifyzeol:tibia dist:uhlo.stab.dl	5t21x.3↔	Zatv.repoz.zl./epifyzeol:humerus dist:iným osteos.m.

5t21x.4↔	Zatv.repoz.zl./epifyzeol:radius prox:iným osteos.m.	5t300.k↔	O.ch.artrotómia,kapsulotómia:členk.kĺb h.
5t21x.5↔	Zatv.repoz.zl./epifyzeol:radius diaf:iným osteos.m.	5t300.m↔	O.ch.artrotómia,kapsulotómia:členk.kĺb d.
5t21x.6↔	Zatv.repoz.zl./epifyzeol:radius dist:iným osteos.m.	5t300.n↔	O.ch.artrotómia,kapsulotómia:tarzálné kĺby
5t21x.7↔	Zatv.repoz.zl./epifyzeol:ulna prox:iným osteos.m.	5t300.p↔	O.ch.artrotómia,kapsulotómia:tarzometatarz.kĺby
5t21x.8↔	Zatv.repoz.zl./epifyzeol:ulna diaf:iným osteos.m.	5t300.q↔	O.ch.artrotómia,kapsulotómia:metatarzofal.kĺb
5t21x.9↔	Zatv.repoz.zl./epifyzeol:ulna dist:iným osteos.m.	5t300.r↔	O.ch.artrotómia,kapsulotómia:interfalang.kĺb n.
5t21x.a↔	Zatv.repoz.zl./epifyzeol:karpálne k:iným osteos.m.	5t300.x	O.ch.artrotómia,kapsulotómia:ostatné kĺby
5t21x.b↔	Zatv.repoz.zl./epifyzeol:metakarp.k:iným osteos.m.	5t301.0↔	Otv.ch.asept.preplach.drenáž:humerglenoid.kĺb
5t21x.c↔	Zatv.repoz.zl./epifyzeol:falangy p.ruky:iným osteos.m.	5t301.1↔	O.ch.aseptická preplach.drenáž:akromioklav.kĺb
5t21x.d	Zatv.repoz.zl./epifyzeol:panva:iným osteosynt.mat.	5t301.2↔	O.ch.aseptická preplach.drenáž:torakosk.kĺb
5t21x.j↔	Zatv.repoz.zl./epifyzeol:patela:iným osteos.m.	5t301.3↔	O.ch.aseptická preplach.drenáž:sternkl.kĺb
5t21x.k↔	Zatv.repoz.zl./epifyzeol:tibia prox:iným osteos.m.	5t301.4↔	O.ch.aseptická preplach.drenáž:laktový kĺb
5t21x.m↔	Zatv.repoz.zl./epifyzeol:tibia diaf:iným osteos.m.	5t301.5↔	O.ch.aseptická preplach.drenáž:prx.raduln.kĺb
5t21x.n↔	Zatv.repoz.zl./epifyzeol:tibia dist:iným osteos.m.	5t301.6↔	O.ch.aseptická preplach.drenáž:dis.raduln.kĺb
5t21x.p↔	Zatv.repoz.zl./epifyzeol:fibula prox:iným osteos.m.	5t301.8↔	O.ch.aseptická preplach.drenáž:radiokarpálny kĺb
5t21x.q↔	Zatv.repoz.zl./epifyzeol:fibula diaf:iným osteos.m.	5t301.9↔	O.ch.aseptická preplach.drenáž:ulnokarpálny kĺb
5t21x.r↔	Zatv.repoz.zl./epifyzeol:ostatné k:iným osteos.m.	5t301.e↔	O.ch.aseptická preplach.drenáž:iliosakrálny kĺb
5t21x.s↔	Zatv.repoz.zl./epifyzeol:talus:iným osteos.m.	5t301.f	Otv.chir.asept.preplach.drenáž:symfýza
5t21x.t↔	Zatv.repoz.zl./epifyzeol:kalkaneus:iným osteos.m.	5t301.h↔	O.ch.aseptická preplach.drenáž:kolen.kĺb
5t21x.u↔	Zatv.repoz.zl./epifyzeol:tarzálné k:iným osteos.m.	5t301.j↔	O.ch.aseptická preplach.drenáž:prx.tibfib.kĺb
5t21x.v↔	Zat.rep.zl./epifyzeol:metatarzálné k:iným osteos.m.	5t301.k↔	O.ch.aseptická preplach.drenáž:členk.kĺb h.
5t21x.w↔	Zatv.repoz.zl./epifyzeol:falangy prst.nohy:iným osteos.m.	5t301.m↔	O.ch.aseptická preplach.drenáž:členk.kĺb d.
5t21x.x	Zatv.repoz.zl./epifyzeol:ostatné k:iným osteos.m.	5t301.n↔	O.ch.aseptická preplach.drenáž:tarzálné kĺby
5t21x.z↔	Zatv.repoz.zl./epifyzeol:skapula:iným osteos.m.	5t301.p↔	O.ch.aseptická preplach.drenáž:trzmt.kĺby
5t21z.0↔	Zatv.repoz.zl./epifyzeol:klavikula:rezorb.mat	5t301.q↔	O.ch.aseptická preplach.drenáž:mttrzfal.kĺb
5t21z.1↔	Zatv.repoz.zl./epifyzeol:humerus prox:rezorb.mat	5t301.r↔	O.ch.aseptická preplach.drenáž:intrfal.kĺb n.
5t21z.2↔	Zatv.repoz.zl./epifyzeol:humerus diaf:rezorb.mat	5t301.x	Otvor.chir.asept.preplachová drenáž:ost.kĺby
5t21z.3↔	Zatv.repoz.zl./epifyzeol:humerus dist:rezorb.mat	5t302.0↔	Otv.ch.sept.preplach.drenáž:humerglenoid.kĺb
5t21z.4↔	Zatv.repoz.zl./epifyzeol:radius prox:rezorb.mat	5t302.1↔	O.ch.septická preplach.drenáž:akrklav.kĺb
5t21z.5↔	Zatv.repoz.zl./epifyzeol:radius diaf:rezorb.mat	5t302.2↔	O.ch.septická preplach.drenáž:torakoskap.kĺb
5t21z.6↔	Zatv.repoz.zl./epifyzeol:radius dist:rezorb.mat	5t302.3↔	O.ch.septická preplach.drenáž:sternkl.kĺb
5t21z.7↔	Zatv.repoz.zl./epifyzeol:ulna prox:rezorb.mat	5t302.4↔	O.ch.septická preplach.drenáž:laktový kĺb
5t21z.8↔	Zatv.repoz.zl./epifyzeol:ulna diaf:rezorb.mat	5t302.5↔	O.ch.septická preplach.drenáž:prx.raduln.kĺb
5t21z.9↔	Zatv.repoz.zl./epifyzeol:ulna dist:rezorb.mat	5t302.6↔	O.ch.septická preplach.drenáž:dis.raduln.kĺb
5t21z.a↔	Zatv.repoz.zl./epifyzeol:karpálne k:rezorb.mat	5t302.8↔	O.ch.septická preplach.drenáž:radiokarpálny kĺb
5t21z.b↔	Zatv.repoz.zl./epifyzeol:metakarp.k:rezorb.mat	5t302.9↔	O.ch.septická preplach.drenáž:ulnokarpálny kĺb
5t21z.c↔	Zatv.repoz.zl./epifyzeol:falangy p.ruky:rezorb.mat	5t302.e↔	O.ch.septická preplach.drenáž:iliosakrálny kĺb
5t21z.d	Zatv.repoz.zl./epifyzeol:panva:rezorb.mat	5t302.f	Otv.chir.sept.preplach.drenáž:symfýza
5t21z.j↔	Zatv.repoz.zl./epifyzeol:patela:rezorb.mat	5t302.g↔	O.ch.septická preplach.drenáž:bedr.kĺb
5t21z.k↔	Zatv.repoz.zl./epifyzeol:tibia prox:rezorb.mat	5t302.h↔	O.ch.septická preplach.drenáž:kolen.kĺb
5t21z.m↔	Zatv.repoz.zl./epifyzeol:tibia diaf:rezorb.mat	5t302.j↔	O.ch.septická preplach.drenáž:prx.tibfib.kĺb
5t21z.n↔	Zatv.repoz.zl./epifyzeol:tibia dist:rezorb.mat	5t302.k↔	O.ch.septická preplach.drenáž:členk.kĺb h.
5t21z.p↔	Zatv.repoz.zl./epifyzeol:fibula prox:rezorb.mat	5t302.m↔	O.ch.septická preplach.drenáž:členk.kĺb d.
5t21z.q↔	Zatv.repoz.zl./epifyzeol:fibula diaf:rezorb.mat	5t302.n↔	O.ch.septická preplach.drenáž:tarzálné kĺby
5t21z.r↔	Zatv.repoz.zl./epifyzeol:fibula distál:rezorb.mat	5t302.p↔	O.ch.septická preplach.drenáž:trzmt.kĺby
5t21z.s↔	Zatv.repoz.zl./epifyzeol:talus:rezorb.mat	5t302.q↔	O.ch.septická preplach.drenáž:mttrzfal.kĺb
5t21z.t↔	Zatv.repoz.zl./epifyzeol:kalkaneus:rezorb.mat	5t302.r↔	O.ch.septická preplach.drenáž:intrfal.kĺb n.
5t21z.u↔	Zatv.repoz.zl./epifyzeol:tarzálné k:rezorb.mat	5t302.x	Otvor.chir.sept.preplachová drenáž:kľbu:ost.kĺby
5t21z.v↔	Zat.rep.zl./epifyzeol:metatarzálné k:rezorb.mat	5t303.0↔	O.ch.debridement:humerglenoidálny kĺb
5t21z.w↔	Zatv.repoz.zl./epifyzeol:falangy prst.nohy:rezorb.mat	5t303.1↔	O.ch.debridement:akromioklavikulárny kĺb
5t21z.x	Zatv.repoz.zl./epifyzeol:ostatné k:rezorb.mat	5t303.2↔	O.ch.debridement:torakoskapulárny kĺb
5t21z.z↔	Zatv.repoz.zl./epifyzeol:skapula:rezorb.mat	5t303.3↔	O.ch.debridement:sternoklavikulárny kĺb
5t221.e↔	Zatv.rep.luxácie.iliosakrálny kĺb:skrutkou	5t303.4↔	Otv.chir.debridement:laktový kĺb
5t224.e↔	Zatv.rep.luxácie.iliosakrálny kĺb:drôt/serkláž	5t303.5↔	O.ch.debridement:prox.radioulnárny kĺb
5t22t.e↔	Zatv.rep.luxácie.iliosakrálny kĺb:vonk.skelet.fix	5t303.6↔	O.ch.debridement:dist.radioulnárny kĺb
5t22x.e↔	Zatv.rep.luxácie.iliosakrálny kĺb:iným osteos.mat	5t303.8↔	O.ch.debridement:radiokarpálny kĺb
5t22z.e↔	Zatv.rep.luxácie.iliosakrálny kĺb:rezorb.mat	5t303.9↔	O.ch.debridement:ulnokarpálny kĺb
5t300.0↔	Otv.chir.artrotómia,kapsulotómia:humerglenoid.kĺb	5t303.e↔	O.ch.debridement:iliosakrálny kĺb
5t300.1↔	O.ch.artrotómia,kapsulotómia:akromioklav.kĺb	5t303.f	Otv.chir.debridement:symfýza
5t300.2↔	O.ch.artrotómia,kapsulotómia:torakoskap.kĺb	5t303.h↔	O.ch.debridement:kolenný kĺb
5t300.3↔	O.ch.artrotómia,kapsulotómia:sternoklavikul.kĺb	5t303.j↔	O.ch.debridement:prox.tibiofibulárny kĺb
5t300.4↔	O.ch.artrotómia,kapsulotómia:laktový kĺb	5t303.k↔	O.ch.debridement:členkový kĺb horný
5t300.5↔	O.ch.artrotómia,kapsulotómia:prox.raduln.kĺb	5t303.m↔	O.ch.debridement:členkový kĺb dolný
5t300.6↔	O.ch.artrotómia,kapsulotómia:dis.raduln.kĺb	5t303.n↔	O.ch.debridement:tarzálné kĺby
5t300.8↔	O.ch.artrotómia,kapsulotómia:radiokarpálny kĺb	5t303.p↔	O.ch.debridement:tarzometatarzálné kĺby
5t300.9↔	O.ch.artrotómia,kapsulotómia:ulnokarpálny kĺb	5t303.q↔	O.ch.debridement:metatarzofalang.kí.
5t300.e↔	O.ch.artrotómia,kapsulotómia:iliosakrálny kĺb	5t303.r↔	O.ch.debridement:interfalangeálny kĺb n.
5t300.f	O.ch.artrotómia,kapsulotómia:symfýza	5t303.x	O.ch.debridement:ostatné kĺby
5t300.h↔	O.ch.artrotómia,kapsulotómia:kolen.kĺb	5t304.0↔	Otv.ch.parc.synovektómia:humerglenoid.kĺb
5t300.j↔	O.ch.artrotómia,kapsulotómia:prox.tibfib.kĺb	5t304.1↔	O.ch.parcial.synovektómia:akromioklavikul.kĺb

5f304.2↔	O.ch.parcial.synovektómia:torakoskapulár.kĺb	5f307.k↔	O.ch.odstr.periartikulár.osifikácií:členk.kĺb h.
5f304.3↔	O.ch.parcial.synovektómia:sternoklavikul.kĺb	5f307.m↔	O.ch.odstr.periartikulár.osifikácií:členk.kĺb d.
5f304.4↔	Otv.ch.parcialna synovektómia:laktový kĺb	5f307.n↔	O.ch.odstr.periartikulár.osifikácií:tarzálne kĺby
5f304.5↔	O.ch.parcial.synovektómia:prox.radioulnár.kĺb	5f307.p↔	O.ch.odstr.periartik.osifikácií:tarzometatarz.kĺby
5f304.6↔	O.ch.parcial.synovektómia:dist.radioulnár.kĺb	5f307.q↔	O.ch.odstr.periartikul.osifikácií:metatarzofalang.kĺ.
5f304.8↔	O.ch.parcial.synovektómia:radiokarpálny kĺb	5f307.r↔	O.ch.odstr.periartik.osifikácií:interfalang.kĺb nohy
5f304.9↔	O.ch.parcial.synovektómia:ulnokarpálny kĺb	5f307.x	O.ch.odstr.periartikulár.osifikácií:ostatné kĺby
5f304.e↔	O.ch.parcial.synovektómia:iliosakrálny kĺb	5f308.0↔	Otv.chir.odstr.vof.telies z kĺbu:humerglenoid.kĺb
5f304.f	Otv.chir.parc.synovektómia:symfýza	5f308.1↔	O.ch.odstránenie voľných telies:akromioklavikul.kĺb
5f304.g↔	O.ch.parcial.synovektómia:bedr.kĺb	5f308.2↔	O.ch.odstránenie voľných telies:torakoskapulár.kĺ
5f304.h↔	O.ch.parcial.synovektómia:kolen.kĺb	5f308.3↔	O.ch.odstránenie voľných telies:sternoklavikul.kĺb
5f304.j↔	O.ch.parcial.synovektómia:prx.tibfib.kĺb	5f308.4↔	Otv.chir.odstr.voľných telies:laktový kĺb
5f304.k↔	O.ch.parcial.synovektómia:členk.kĺb h.	5f308.5↔	O.ch.odstránenie voľných telies:prox.radioulnár.kĺb
5f304.m↔	O.ch.parcial.synovektómia:členk.kĺb d.	5f308.6↔	O.ch.odstránenie voľných telies:dist.radioulnár.kĺb
5f304.n↔	Otv.ch.parcial.synovektómia:tarzálne kĺby	5f308.8↔	O.ch.odstránenie voľných telies:radiokarpálny kĺb
5f304.p↔	O.ch.parcial.synovektómia:tarzometatarz.kĺby	5f308.9↔	O.ch.odstránenie voľných telies:ulnokarpálny kĺb
5f304.q↔	O.ch.parcial.synovektómia:metatarzofalang.kĺ.	5f308.e↔	O.ch.odstránenie voľných telies:iliosakrálny kĺb
5f304.r↔	O.ch.parcial.synovektómia:interfalang.kĺb n.	5f308.f	Otv.chir.odstr.voľných telies:symfýza
5f304.x	Otv.chir.parcialna synovektómia:ostatné kĺby	5f308.h↔	O.ch.odstránenie voľných telies:kolen.kĺb
5f305.0↔	Otv.chir.totál.synovektómia:humerglenoid.kĺb	5f308.j↔	O.ch.odstránenie voľných telies:prox.tibiofibulárny kĺb
5f305.1↔	O.ch.totálna synovektómia:akromioklavikul.kĺb	5f308.k↔	O.ch.odstránenie voľných telies:členk.kĺb h.
5f305.2↔	O.ch.totálna synovektómia:torakoskapulár.kĺ	5f308.m↔	O.ch.odstránenie voľných telies:členk.kĺb d.
5f305.3↔	O.ch.totálna synovektómia:sternoklavikul.kĺb	5f308.n↔	O.ch.odstránenie voľných telies:tarzálne kĺby
5f305.4↔	O.ch.totálna synovektómia:laktový kĺb	5f308.p↔	O.ch.odstránenie voľných telies:tarzometatarz.kĺby
5f305.5↔	O.ch.totálna synovektómia:prox.radioulnár.kĺb	5f308.q↔	O.ch.odstránenie voľných telies:metatarzofalang.kĺ.
5f305.6↔	O.ch.totálna synovektómia:dist.radioulnár.kĺb	5f308.r↔	O.ch.odstránenie voľných telies:interfalang.kĺb n.
5f305.8↔	O.ch.totálna synovektómia:radiokarpálny kĺb	5f308.x	O.ch.odstránenie voľných telies:ostatné kĺby
5f305.9↔	O.ch.totálna synovektómia:ulnokarpálny kĺb	5f309.0↔	Otv.ch.exstirp.cysty(Baker.cysta):humergl.kĺb
5f305.e↔	O.ch.totálna synovektómia:iliosakrálny kĺb	5f309.1↔	O.ch.exstirpácia cysty(Baker.cysta):akromioklavikul.kĺb
5f305.f	O.ch.totálna synovektómia:symfýza	5f309.2↔	O.ch.exstirpácia cysty(Baker.cysta):torakoskapulár.kĺb
5f305.g↔	O.ch.totálna synovektómia:bedrový kĺb	5f309.3↔	O.ch.exstirpácia cysty(Baker.cysta):sternoklavik.kĺb
5f305.h↔	O.ch.totálna synovektómia:kolený kĺb	5f309.4↔	O.ch.exstirpácia cysty(Baker.cysta):laktový kĺb
5f305.j↔	O.ch.totálna synovektómia:prx.tibfib.kĺb	5f309.5↔	O.ch.exstirpácia cysty(Baker.cysta):prox.radioulnár.kĺb
5f305.k↔	O.ch.totálna synovektómia:členk.kĺb h.	5f309.6↔	O.ch.exstirpácia cysty(Baker.cysta):dist.radioulnár.kĺb
5f305.m↔	O.ch.totálna synovektómia:členk.kĺb d.	5f309.8↔	O.ch.exstirpácia cysty(Baker.cysta):radiokarpál.kĺb
5f305.n↔	O.ch.totálna synovektómia:tarzálne kĺby	5f309.9↔	O.ch.exstirpácia cysty(Baker.cysta):ulnokarpálny kĺb
5f305.p↔	O.ch.totálna synovektómia:tarzometatarz.kĺby	5f309.e↔	O.ch.exstirpácia cysty(Baker.cysta):iliosakrálny kĺb
5f305.q↔	O.ch.totálna synovektómia:metatarzofalang.kĺ.	5f309.f	Otv.ch.exstirp.cysty(Baker.cysta):symfýza
5f305.r↔	O.ch.totálna synovektómia:interfalang.kĺb n.	5f309.g↔	O.ch.exstirpácia cysty(Baker.cysta):bedr.kĺb
5f305.x	O.ch.totálna synovektómia:ostatné kĺby	5f309.j↔	O.ch.exstirpácia cysty(Baker.cysta):prox.tibiofibulárny kĺb
5f306.0↔	O.ch.mobilizácia kĺbu(artrolýza):humerglen.kĺb	5f309.k↔	O.ch.exstirpácia cysty(Baker.cysta):členk.kĺb h.
5f306.1↔	O.ch.mobilizácia kĺbu(artrolýza):akromioklav.kĺb	5f309.m↔	O.ch.exstirpácia cysty(Baker.cysta):členk.kĺb d.
5f306.2↔	O.ch.mobilizácia kĺbu(artrolýza):torakoskapr.kĺb	5f309.n↔	O.ch.exstirpácia cysty(Baker.cysta):tarzálne kĺby
5f306.3↔	O.ch.mobilizácia kĺbu(artrolýza):sternoklav.kĺb	5f309.p↔	O.ch.exstirpácia cysty(Baker.cysta):tarzometatarz.kĺby
5f306.4↔	O.ch.mobilizácia kĺbu(artrolýza):laktový kĺb	5f309.q↔	O.ch.exstirpácia cysty(Baker.cysta):metatarzofalang.kĺ.
5f306.5↔	O.ch.mobilizácia kĺbu(artrolýza):prx.raduln.kĺb	5f309.r↔	O.ch.exstirpácia cysty(Baker.cysta):interfalang.kĺb n.
5f306.6↔	O.ch.mobilizácia kĺbu(artrolýza):dis.raduln.kĺb	5f309.x	O.ch.exstirpácia cysty(Baker.cysta):ostatné kĺby
5f306.8↔	O.ch.mobilizácia kĺbu(artrolýza):radiokarp.kĺb	5f30a.0↔	Otv.ch.vlož.nosiča lieku:humerglenoidálny kĺb
5f306.9↔	O.ch.mobilizácia kĺbu(artrolýza):ulnokarp.kĺb	5f30a.1↔	O.ch.vloženie nosiča lieku:akromioklavikul.kĺb
5f306.h↔	O.ch.mobilizácia kĺbu(artrolýza):kolen.kĺb	5f30a.2↔	O.ch.vloženie nosiča lieku:torakoskapulárny kĺb
5f306.k↔	O.ch.mobilizácia kĺbu(artrolýza):členk.kĺb h.	5f30a.3↔	O.ch.vloženie nosiča lieku:sternoklavikulárny kĺb
5f306.m↔	O.ch.mobilizácia kĺbu(artrolýza)členk.kĺb d.	5f30a.4↔	Otv.chir.vloženie nosiča lieku:laktový kĺb
5f306.n↔	O.ch.mobilizácia kĺbu(artrolýza):tarzálne kĺby	5f30a.5↔	O.ch.vloženie nosiča lieku:prox.radioulnárny kĺb
5f306.p↔	O.ch.mobilizácia kĺbu(artrolýza):tarzomet.kĺby	5f30a.6↔	O.ch.vloženie nosiča lieku:dist.radioulnárny kĺb
5f306.q↔	O.ch.mobilizácia kĺbu(artrolýza):metatarzofal.kĺby	5f30a.8↔	O.ch.vloženie nosiča lieku:radiokarpálny kĺb
5f306.r↔	O.ch.mobilizácia kĺbu(artrolýza):interfalang.kĺb nohy	5f30a.9↔	O.ch.vloženie nosiča lieku:ulnokarpálny kĺb
5f306.x	O.ch.mobilizácia kĺbu(artrolýza)ostatné kĺby	5f30a.e↔	O.ch.vlož.nosiča lieku:iliosakrálny kĺb
5f307.0↔	O.ch.odstr.periartikulár.osifikácií:humerglen.kĺb	5f30a.f	O.ch.vloženie nosiča lieku:symfýza
5f307.1↔	O.ch.odstr.periartikulár.osifikácií:akromioklavikul.kĺb	5f30a.h↔	O.ch.vloženie nosiča lieku:kolený kĺb
5f307.2↔	O.ch.odstr.periartikulár.osifikácií:torakoskapulár.kĺb	5f30a.j↔	O.ch.vloženie nosiča lieku:prox.tibiofibulárny kĺb
5f307.3↔	O.ch.odstr.periartik.osifikácií:sternoklavikul.kĺb	5f30a.k↔	O.ch.vloženie nosiča lieku:členkový kĺb horný
5f307.4↔	Otv.chir.odstr.periartikulár.osifikácií:laktový kĺb	5f30a.m↔	O.ch.vlož.nosiča lieku:členkový kĺb dolný
5f307.5↔	O.ch.odstr.periartikulár.osifikácií:prox.radioulnár.kĺb	5f30a.n↔	O.ch.vloženie nosiča lieku:tarzálne kĺby
5f307.6↔	O.ch.odstr.periartikulár.osifikácií:dist.radioulnár.kĺb	5f30a.p↔	O.ch.vloženie nosiča lieku:tarzometatarzálne kĺby
5f307.8↔	O.ch.odstr.periartikulár.osifikácií:radiokarp.kĺb	5f30a.q↔	O.ch.vloženie nosiča lieku:metatarzofalang.kĺ.
5f307.9↔	O.ch.odstr.periartikulár.osifikácií:ulnokarpál.kĺb	5f30a.r↔	O.ch.vloženie nosiča lieku:interfalang.kĺb n.
5f307.e↔	O.ch.odstr.periartikulár.osifikácií:iliosakráln.kĺb	5f30a.x	O.ch.vloženie nosiča lieku,ostatné kĺby
5f307.f	O.ch.odstr.periartikulár.osifikácií:symfýza	5f30b.0↔	Otv.ch.odstr.nosiča lieku:humerglenoid.kĺb
5f307.h↔	O.ch.odstr.periartikulár.osifikácií:kolen.kĺb	5f30b.1↔	O.ch.odstránenie nosiča lieku:akromioklavikul.kĺb
5f307.j↔	O.ch.odstr.periartik.osifikácií:prox.tibiofibulár.kĺb	5f30b.2↔	O.ch.odstránenie nosiča lieku:torakoskapulár.kĺ

5t30b.3↔	O.ch.odstránenie nosiča lieku:sternoklavikul.kĺb	5t310.k↔	O.ch.excizia chor.zmen.č.kĺb.chrup:členk.kĺb h.
5t30b.4↔	O.ch.odstránenie nosiča lieku:laktový kĺb	5t310.m↔	O.ch.excizia chor.zmen.č.kĺb.chrup:členk.kĺb d.
5t30b.5↔	O.ch.odstránenie nosiča lieku:prox.radioulnár.kĺb	5t310.n↔	O.ch.excizia chor.zmen.č.kĺb.chrup:tarzálné kĺby
5t30b.6↔	O.ch.odstránenie nosiča lieku:dist.radioulnár.kĺb	5t310.p↔	O.ch.excizia chor.zmen.č.kĺb.chrup:tarzometatar.kĺby
5t30b.8↔	O.ch.odstránenie nosiča lieku:radiokarpálny kĺb	5t310.q↔	O.ch.excizia chor.zmen.č.kĺb.chrup:metatarzofal.kí.
5t30b.9↔	O.ch.odstránenie nosiča lieku:ulnokarpálny kĺb	5t310.r↔	O.ch.excizia chor.zmen.č.kĺb.chrup:interfal.kĺb n.
5t30b.e↔	O.ch.odstránenie nosiča lieku:iliosakrálny kĺb	5t310.x	O.ch.excizia chor.zmen.č.kĺb.chrup:ostat.kĺby
5t30b.f	O.ch.odstránenie nosiča lieku:symfýza	5t311.0↔	Otv.chir.refix.osteochondrál.fragmentu:humero-gl.kĺb
5t30b.h↔	O.ch.odstránenie nosiča lieku:kolenný kĺb	5t311.4↔	O.ch.refixácia osteochondrál.fragmentu:lakt.kĺb
5t30b.j↔	O.ch.odstránenie nosiča lieku:prox.tibiofibulár.kĺb	5t311.5↔	O.ch.refixácia osteochondrál.fragmentu:prox.radiou.kĺb
5t30b.k↔	O.ch.odstránenie nosiča lieku:členk.kĺb h.	5t311.6↔	O.ch.refixácia osteochondrál.fragmentu:dist.radiou.kĺb
5t30b.m↔	O.ch.odstránenie nosiča lieku:členk.kĺb d.	5t311.7↔	O.ch.refixácia osteochondrál.fragmentu:kĺb ruky b.n.
5t30b.n↔	O.ch.odstránenie nosiča lieku:tarzálné kĺby	5t311.8↔	O.ch.refixácia osteochondrál.fragmentu:adiokarp.kĺb
5t30b.p↔	O.ch.odstránenie nosiča lieku:tarzometatarz.kĺby	5t311.9↔	O.ch.refixácia osteochondrál.fragmentu:ulnokarp.kĺb
5t30b.q↔	O.ch.odstránenie nosiča lieku:metatarzofalang.kí.	5t311.e↔	O.ch.refixácia osteochondrál.fragmentu:iliosakr.kĺb
5t30b.r↔	O.ch.odstránenie nosiča lieku:interfalang.kĺb n.	5t311.f	O.ch.refixácia osteochondrál.fragmentu:symfýza
5t30b.x	Otv.ch.O.ch.odstránenie nosiča lieku:ostat.kĺby	5t311.h↔	O.ch.refixácia osteochondrál.fragmentu:kolen.kĺb
5t30c.0↔	O.ch.odstr.častí a zvyškov väzov:humero-gl.kĺb	5t311.j↔	O.ch.refixácia osteochondrál.fragmentu:prox.tibiof.kĺb
5t30c.1↔	O.ch.odstr.častí a zvyškov väzov:akromioklavik.kĺb	5t311.k↔	O.ch.refixácia osteochondrál.fragmentu:členk.kĺb h.
5t30c.2↔	O.ch.odstr.častí a zvyškov väzov:torakoskopulár.kí	5t311.m↔	O.ch.refixácia osteochondrál.fragmentu:členk.kĺb d.
5t30c.3↔	O.ch.odstr.častí a zvyškov väzov:sternoklavikul.kĺb	5t311.n↔	O.ch.refixácia osteochondrál.fragmentu:tarzáln.kĺby
5t30c.4↔	Otv.ch.odstr.častí a zvyškov väzov:laktový kĺb	5t311.p↔	O.ch.refixácia osteochondrál.fragmentu:tarzometat.kĺby
5t30c.5↔	O.ch.odstr.častí a zvyškov väzov:prox.radiouln.kĺb	5t311.q↔	O.ch.refixácia osteochondrál.fragmentu:metatarzof.kĺb
5t30c.6↔	O.ch.odstr.častí a zvyškov väzov:dist.radiouln.kĺb	5t311.r↔	O.ch.refixácia osteochondrál.fragmentu:interfal.kĺb nohy
5t30c.8↔	O.ch.odstr.častí a zvyškov väzov:radiokarpálny kĺb	5t311.x	O.ch.refixácia osteochondrál.fragmentu:ostat.kĺby
5t30c.9↔	O.ch.odstr.častí a zvyškov väzov:ulnokarpálny kĺb	5t312.0↔	Otv.chir.subchondr.spongiopl.s fix.frag:humero-gl.kĺb
5t30c.e↔	O.ch.odstr.častí a zvyškov väzov:iliosakrálny kĺb	5t312.4↔	O.ch.subchondrál.spongioplast.s fix.frag:m.laktový kĺb
5t30c.f	O.ch.odstr.častí a zvyškov väzov:symfýza	5t312.5↔	O.ch.subchondrál.spongioplast.s fix.frag:prox.radiou.k
5t30c.h↔	O.ch.odstr.častí a zvyškov väzov:kolen.kĺb	5t312.6↔	O.ch.subchondrál.spongioplast.s fix.frag:dist.radiou.k
5t30c.j↔	O.ch.odstr.častí a zvyškov väzov:prox.tibiofib.kĺb	5t312.7↔	O.ch.subchondrál.spongioplast.s fix.frag:iný k.r.u.b.n.
5t30c.k↔	O.ch.odstr.častí a zvyškov väzov:členk.kĺb h.	5t312.8↔	O.ch.subchondrál.spongioplast.s fix.frag:radiokarp.k.
5t30c.m↔	O.ch.odstr.častí a zvyškov väzov:členk.kĺb d.	5t312.9↔	O.ch.subchondrál.spongioplast.s fix.frag:mulnokarp.kĺb
5t30c.n↔	O.ch.odstr.častí a zvyškov väzov:tarzálné kĺby	5t312.h↔	O.ch.subchondrál.spongioplast.s fix.frag:molen.kĺb
5t30c.p↔	O.ch.odstr.častí a zvyškov väzov:tarzometatarz.kĺby	5t312.k↔	O.ch.subchondrál.spongioplast.s fix.frag:členk.kĺb h.
5t30c.q↔	O.ch.odstr.častí a zvyškov väzov:metatarzofal.kí.	5t312.m↔	O.ch.subchondrál.spongioplast.s fix.frag:členk.kĺb d.
5t30c.r↔	O.ch.odstr.častí a zvyškov väzov:interfalang.kĺb n.	5t312.n↔	O.ch.subchondrál.spongioplast.s fix.frag:tarzáln.kĺby
5t30c.x	Otv.ch.O.ch.odstr.častí a zvyškov väzov:ostatné kĺby	5t312.p↔	O.ch.subchondrál.spongioplast.s fix.frag:tarzometat.k.
5t30x.0↔	Iné otv.ch.revízie:humero-gl.dálny kĺb	5t312.q↔	O.ch.subchondrál.spongioplast.s fix.frag:metatarzof.k.
5t30x.1↔	Iné otv.ch.revízie:akromioklavikulárny kĺb	5t312.r↔	O.ch.subchondrál.spongioplast.s fix.frag:interfal.k.n.
5t30x.2↔	Iné otv.ch.revízie:torakoskopulárny kĺb	5t312.x	O.ch.subchondrál.spongioplast.s fix.frag:ostat.kĺby
5t30x.3↔	Iné otv.ch.revízie:sternoklavikulárny kĺb	5t313.0↔	Otv.chir.parciálna resekcia menisku
5t30x.4↔	Iné otv.ch.revízie:laktový kĺb	5t313.1↔	Otv.chir.totálna resekcia menisku
5t30x.5↔	Iné otv.ch.revízie:prox.radioulnárny kĺb	5t313.2↔	Otv.chir.refixácia menisku
5t30x.6↔	Iné otv.ch.revízie:dist.radioulnárny kĺb	5t313.3↔	Otv.chir.excizia ganglia menisku
5t30x.8↔	Iné otv.ch.revízie:radiokarpálny kĺb	5t313.4↔	Otv.chir.transplantácia menisku
5t30x.9↔	Iné otv.ch.revízie:ulnokarpálny kĺb	5t313.5↔	Otv.chir.implantácia umelého (syntet.)menisku
5t30x.e↔	Iné otv.ch.revízie:iliosakrálny kĺb	5t313.6↔	Otv.chir.odstránenie umelého (syntet.)menisku
5t30x.f	Iné otv.ch.revízie:symfýza	5t317.0↔	Otv.chir.transplantácia chrupavky:humero-gl.kĺb
5t30x.g↔	Iné otv.ch.revízie:bedr.kĺb	5t317.4↔	O.ch.transplant.chrupavky:laktový kĺb
5t30x.j↔	Iné otv.ch.revízie:prox.tibiofibulárny kĺb	5t317.5↔	O.ch.transplant.chrupavky:prox.radioulnár.kĺb
5t30x.k↔	Iné otv.ch.revízie:členkový kĺb horný	5t317.7↔	O.ch.transplant.chrupavky:kĺby ruky b.n.
5t30x.m↔	Iné otv.ch.revízie:členkový kĺb dolný	5t317.8↔	O.ch.transplant.chrupavky:radiokarpálny kĺb
5t30x.n↔	Iné otv.ch.revízie:tarzálné kĺby	5t317.h↔	O.ch.transplant.chrupavky:kolen.kĺb
5t30x.p↔	Iné otv.ch.revízie:tarzometatarzálné kĺby	5t317.k↔	O.ch.transplant.chrupavky:členk.kĺb h.
5t30x.q↔	Iné otv.ch.revízie:metatarzofalang.kí.	5t317.x	O.ch.transplant.chrupavky:ostatné kĺby
5t30x.r↔	Iné otv.ch.revízie:interfalangéálny kĺb n.	5t318.0↔	Otv.chir.odobratie chrupavk.transpl:humero-gl.kĺb
5t30x.x	Iné otv.ch.revízie:ostatné kĺby	5t318.4↔	O.ch.odobratie chrupavk.transplantátu:laktový kĺb
5t310.0↔	Otv.chir.exciz.chor.zm.č.kĺb.chrup:humero-gl.kĺb	5t318.7↔	O.ch.odobratie chrupavk.transplantátu:kĺby ruky b.n.
5t310.1↔	O.ch.excizia chor.zmen.č.kĺb.chrup:akromiokl.kĺb	5t318.h↔	O.ch.odobratie chrupavk.transplantátu:kolen.kĺb
5t310.3↔	O.ch.excizia chor.zmen.č.kĺb.chrup:sternoklav.kĺb	5t318.k↔	O.ch.odobratie chrupavk.transplantátu:členk.kĺb h.
5t310.4↔	O.ch.excizia chor.zmen.č.kĺb.chrup:laktový kĺb	5t318.x	O.ch.odobratie chrupavk.transplantátu:ostat.kĺby
5t310.5↔	O.ch.excizia chor.zmen.č.kĺb.chrup:prox.radiou.kĺb	5t319↔	Otv.chirur.resekcia discus triangularis
5t310.6↔	O.ch.excizia chor.zmen.č.kĺb.chrup:dist.radiou.kĺb	5t31a.0↔	Otv.chir.impl.in vitro vytv.tk.kultúry:humero-gl.k.
5t310.7↔	O.ch.excizia chor.zmen.č.kĺb.chrup:kĺby ruky b.n.	5t31a.4↔	O.ch.implant.in vitro vytvor.tk.kultúry:lakt.kĺb
5t310.8↔	O.ch.excizia chor.zmen.č.kĺb.chrup:radiokarpálny kĺb	5t31a.5↔	O.ch.implant.in vitro vytvor.tk.kultúry:prox.radiou.k
5t310.9↔	O.ch.excizia chor.zmen.č.kĺb.chrup:ulnokarpálny kĺb	5t31a.7↔	O.ch.implant.in vitro vytvor.tk.kultúry k.ruky b.n.
5t310.e↔	O.ch.excizia chor.zmen.č.kĺb.chrup:iliosakrálny kĺb	5t31a.8↔	O.ch.implant.in vitro vytvor.tk.kultúry:radiokarp.kĺb
5t310.f	O.ch.excizia chor.zmen.č.kĺb.chrup:symfýza	5t31a.h↔	O.ch.implant.in vitro vytvor.tk.kultúry:kolen.kĺb
5t310.h↔	O.ch.excizia chor.zmen.č.kĺb.chrup:kolen.kĺb	5t31a.k↔	O.ch.implant.in vitro vytvor.tk.kultúry:členk.kĺb h
5t310.j↔	O.ch.excizia chor.zmen.č.kĺb.chrup:prox.tibiof.kĺb	5t31a.x	O.ch.implant.in vitro vytvor.tk.kultúry:ostat.kĺby

5f31b.h	Implant.kostno-chrupavk.náhrady defektu kĺb.plochy kolena	5f31k.1↔	O.ch.subchodrál.otv.kosti s vlož.nebunk.impl:akromiokl.k
5f31b.m	Implant.kostno-chrupavk.náhrady defektu kĺb.plochy členka	5f31k.3↔	O.ch.subchodrál.otv.kosti s vlož.nebunk.impl:sternokl.k
5f31c.0↔	Otv.ch.vyhľad.chrupav[chondroplast]:humeroglenoid.kĺb	5f31k.4↔	Otv.chir.subch.otv.kosti vlož.nebunk.impl:lakt'.kĺb
5f31c.1↔	O.ch.vyhľad.chrupav[chondroplast]:akromioklav.kĺb	5f31k.5↔	O.ch.subchodrál.otv.kosti s vlož.nebunk.impl:p.radiou.k
5f31c.3↔	O.ch.vyhľad.chrupav[chondroplast]:sternoklavikul.kĺb	5f31k.6↔	O.ch.subchodrál.otv.kosti s vlož.nebunk.impl:d.radiou.k
5f31c.4↔	O.ch.vyhľad.chrupav[chondroplast]:lakt'ový kĺb	5f31k.7↔	O.ch.subchodrál.otv.kosti s vlož.nebunk.impl:k.ruky b.n
5f31c.5↔	O.ch.vyhľad.chrupav[chondroplast]:prox.radioulnár.kĺb	5f31k.8↔	O.ch.subchodrál.otv.kosti s vlož.nebunk.impl:radiokar.k
5f31c.6↔	O.ch.vyhľad.chrupav[chondroplast]:dist.radioulnár.kĺb	5f31k.9↔	O.ch.subchodrál.otv.kosti s vlož.nebunk.impl:ulnokarp.k
5f31c.7↔	O.ch.vyhľad.chrupav[chondroplast]:kĺby ruky	5f31k.h↔	O.ch.subchodrál.otv.kosti s vlož.nebunk.impl:kolen.kĺb
5f31c.8↔	O.ch.vyhľad.chrupav[chondroplast]:radiokarpálny kĺb	5f31k.j↔	O.ch.subchodrál.otv.kosti s vlož.nebunk.impl:p.tibiof.k
5f31c.9↔	O.ch.vyhľad.chrupav[chondroplast]:ulnokarpálny kĺb	5f31k.k↔	O.ch.subchodrál.otv.kosti s vlož.nebunk.impl:členk.kĺb h.
5f31c.e↔	O.ch.vyhľad.chrupav[chondroplast]:iliosakrálny kĺb	5f31k.m↔	O.ch.subchodrál.otv.kosti s vlož.nebunk.impl:členk.k.d.
5f31c.h↔	O.ch.vyhľad.chrupav[chondroplast]:kolen.kĺb	5f31k.n↔	O.ch.subchodrál.otv.kosti s vlož.nebunk.impl:tarzál.k
5f31c.j↔	O.ch.vyhľad.chrupav[chondroplast]:prox.tibiofibulár.kĺb	5f31k.p↔	O.ch.subchodrál.otv.kosti s vlož.nebunk.impl:tarzometat.k
5f31c.k↔	O.ch.vyhľad.chrupav[chondroplast]:členk.kĺb horný	5f31k.q↔	O.ch.subchodrál.otv.kosti s vlož.nebunk.impl:mttarzof.k
5f31c.m↔	O.ch.vyhľad.chrupav[chondroplast]:členk.kĺb dolný	5f31k.r↔	O.ch.subchodrál.otv.kosti s vlož.nebunk.impl:interf.k.n.
5f31c.n↔	O.ch.vyhľad.chrupav[chondroplast]:tarzálne kĺby	5f31k.x	Otv.chir.subchondr.otv.kosti vlož.neb.Impl:ost.kĺby
5f31c.p↔	O.ch.vyhľad.chrupav[chondroplast]:tarzometatarz.kĺby	5f31x.0↔	Iné otv.chir.OP na kĺbe a menisk:humeroglenoid.kĺb
5f31c.q↔	O.ch.vyhľad.chrupav[chondroplast]:metatarzofalang.kí.	5f31x.1↔	Iné otv.chir.OP na kĺbe a menisk:akromioklavikul.kĺb
5f31c.r↔	O.ch.vyhľad.chrupav[chondroplast]:interfalang.kĺb n.	5f31x.2↔	Iné otv.chir.OP na kĺbe a menisk:torakoskapulár.kí
5f31c.x	O.ch.vyhľad.chrupav[chondroplast]:ostatné kĺby	5f31x.3↔	Iné otv.chir.OP na kĺbe a menisk:sternoklavikul.kĺb
5f31d.0↔	Subchondr.otvor.kosti:humerogl.k	5f31x.4↔	Iné otv.chir.OP na kĺbe a menisk:lakt'ový kĺb
5f31d.1↔	O.ch.subchondr.otvor.kosti(Pridie):akromiokl.k	5f31x.5↔	Iné otv.chir.OP na kĺbe a menisk:prox.radioulnár.kĺb
5f31d.3↔	Subchondr.otvor.kosti:sternokl.k	5f31x.6↔	Iné otv.chir.OP na kĺbe a menisk:dist.radioulnár.kĺb
5f31d.4↔	Subchondr.otvor.kosti:lakt'.kĺb	5f31x.7↔	Iné otv.chir.OP na kĺbe a menisk:kĺby ruky b.n.
5f31d.5↔	Subchondr.otvor.kosti:prox.radiou.k	5f31x.8↔	Iné otv.chir.OP na kĺbe a menisk:radiokarpálny kĺb
5f31d.6↔	Subchondr.otvor.kosti:dist.radiou.k	5f31x.9↔	Iné otv.chir.OP na kĺbe a menisk:ulnokarpálny kĺb
5f31d.7↔	Subchondr.otvor.kosti:iný k.ruky b.n.	5f31x.e↔	Iné otv.chir.OP na kĺbe a menisk:iliosakrálny kĺb
5f31d.8↔	Subchondr.otvor.kosti:radiokarp.kĺb	5f31x.f	Iné otv.chir.OP na kĺbe a menisk:symfýza
5f31d.9↔	Subchondr.otvor.kosti:ulnokarpál.kĺb	5f31x.h↔	Iné otv.chir.OP na kĺbe a menisk:kolen.kĺb
5f31d.h↔	Subchondr.otv.kosti:kolen.kĺb	5f31x.j↔	Iné otv.chir.OP na kĺbe a menisk:prox.tibiofibul.kĺb
5f31d.j↔	Subchondr.otvor.kosti:prox.tibiof.k.	5f31x.k↔	Iné otv.chir.OP na kĺbe a menisk:členk.kĺb h.
5f31d.k↔	Subchondr.otvor.kosti:členk.kĺb h.	5f31x.m↔	Iné otv.chir.OP na kĺbe a menisk:členk.kĺb d.
5f31d.m↔	Subchondr.otvor.kosti:členk.kĺb d.	5f31x.n↔	Iné otv.chir.OP na kĺbe a menisk:tarzálne kĺby
5f31d.n↔	Subchondr.otvor.kosti:tarzál.kĺby	5f31x.p↔	Iné otv.chir.OP na kĺbe a menisk:tarzometatarz.kĺby
5f31d.p↔	Subchondr.otvor.kosti:tarzometat.k.	5f31x.q↔	Iné otv.chir.OP na kĺbe a menisk:metatarzofalang.kí.
5f31d.q↔	Subchondr.otvor.kosti:metatarzof.k.	5f31x.r↔	Iné otv.chir.OP na kĺbe a menisk:interfalang.kĺb n.
5f31d.r↔	Subchondr.otvor.kosti:interf.kĺb n.	5f31x.x	Iné otv.chir.OP na kĺbe a menisk:ostatné kĺby
5f31d.x	Subchondr.otvor.kosti:ostat.kĺby	5f320↔	Otv.ch.sutúra predného skriž.väzu
5f31g↔	Otv.chir.impl.indiv.metal.náhr.chrupavky kolena	5f321↔	Otv.chir.sutúra zadného skriž.väzu
5f31h.0↔	O.ch.OP chrup.s transpl.chondroc.autol.ind.mtrix:humerogl.k	5f322↔	Otv.ch.kost.refixácia pred.skriž.väzu
5f31h.4↔	Otv.ch.OP chrup.s transpl.chondroc.autológ.ind.mtrix:lakt'.k	5f323↔	Otv.ch.kost.refixácia zadného skriž.väzu
5f31h.5↔	O.ch.OP chrup.s tx.chondroc.autol.ind.mtrix:p.radiou.k	5f324↔	Otv.ch.sutúra mediál.kapsulár.komplexu boč.väzu kolena
5f31h.7↔	O.ch.OP chrupavky s tx.chondroc.autol.ind.mtrix:i.k.ruk.b.n	5f325↔	O.ch.sutúra mediál.kapsul.kompl.kolena so zákr.na menisku
5f31h.8↔	O.ch.OP chrupavky s tx.chondroc.autol.ind.mtrix:radiok.k	5f326↔	Otv.ch.sutúra later.kapsul.komplexu bočného väzu kolena
5f31h.h↔	O.ch.OP chrupavky s tx.chondroc.autol.ind.mtrix:kol.k	5f327↔	O.ch.sutúra later.kapsul.kompl.kolena so zákr.na menisku
5f31h.k↔	O.ch.OP chrupavky s tx.chondroc.autol.ind.mtrix:člen.k.h.	5f328↔	Otv.ch.kombinov.rekonštr.väziv.aparátu kolena
5f31h.x	O.ch.OP chrupavky s tx.chondroc.autol.ind.mtrix:ost.k	5f329↔	Otv.ch.sutúra dorzál.č.väziv.aparátu kolena
5f31j.0↔	Otv.chir.impl.neindiv.metal.náhr.chrupav:humerogl.k	5f32x↔	Ostatné otv.chirur.refixácie väziv.aparátu kolena
5f31j.1↔	O.ch.impl.neindiv.metal.náhrady chrupav:akromiok.k	5f330↔	Otv.ch.plast.pred.skriž.väzu s autológ.patelár.šľachou
5f31j.2↔	O.ch.impl.neindiv.metal.náhrady chrupav:torakos.k	5f331↔	Otv.ch.plast. pred.skriž.väzu s inou autológ.šľachou
5f31j.3↔	O.ch.impl.neindiv.metal.náhrady chrupav:sternokl.k	5f332↔	Otv.ch.plastika pred.skriž.väzu s aloplast.väziv.náhr.
5f31j.4↔	Otv.ch.impl.neindiv.metalic.náhrady chrupav:lakt'.k	5f333↔	Otv.ch.plast.zad.skriž.väzu s autológ.patelár.šľachou
5f31j.5↔	O.ch.impl.neindiv.metal.náhrady chrupav:pr.radiou.k	5f334↔	Otv.ch.plast.zad.skriž.väzu s inou autológ.šľachou
5f31j.6↔	O.ch.impl.neindiv.metal.náhrady chrupav:d.radiou.k	5f335↔	Otv.ch.plast.zad.skriž.väzu s aloplast.väziv.náhr.
5f31j.7↔	O.ch.impl.neindiv.metal.náhrady chrupav:kí.ruky	5f336↔	Otv.ch.plastika mediál.väziv.komplexu kolena
5f31j.8↔	O.ch.impl.neindiv.metal.náhrady chrupav:radiokar.k	5f337↔	Otv.ch.plastika laterál.väziv.komplexu kolena
5f31j.9↔	O.ch.impl.neindiv.metal.náhrady chrupav:ulnokarp.k	5f338↔	Otv.ch.kombinovaná plastika väzov kolena
5f31j.e↔	O.ch.impl.neindiv.metal.náhrady chrupav:iliosakr.k	5f339↔	Otv.ch.plast.väziv.aparátu dorzo-mediál.č.kolen.kĺbu
5f31j.f	O.ch.impl.neindiv.metal.náhrady chrupav:symfýza	5f33a↔	Otv.ch.plast.väziv.aparátu dorzo-lat.č.kolen.kĺbu
5f31j.h↔	O.ch.impl.neindiv.metal.náhrady chrupav:kolen.k	5f33x↔	Ost.otv.chirurgické plastiky väzov kolena
5f31j.j↔	O.ch.impl.neindiv.metal.náhrady chrupav:p.tibiof.k	5f340↔	Otv.chir.release laterálneho retinakula pately
5f31j.k↔	O.ch.impl.neindiv.metal.náhrady chrupav:členk.k.h.	5f341↔	Otv.chir.release laterál.retinakula pately s fix.závesu
5f31j.m↔	O.ch.impl.neindiv.metal.náhrady chrupav:členk.k.d.	5f342↔	Otv.chir.preloženie úponu patelár.šľ (napr.Bandi)
5f31j.n↔	O.ch.impl.neindiv.metal.náhrady chrupav:tarzál.kí	5f343↔	Otv.ch.preloženie úponu patelár.šľachy s kost.blokom
5f31j.p↔	O.ch.impl.neindiv.metal.náhrady chrupav:tarzom.kĺb	5f34x↔	Ost.otv.chir.zákroky na patele a závesnom aparáte
5f31j.q↔	O.ch.impl.neindiv.metal.náhrady chrupav:mttarz.k	5f350↔	Otv.chir.refixácia labra
5f31j.r↔	O.ch.impl.neindiv.metal.náhrady chrupav:interf.k.n	5f351↔	Otv.ch.refixácia okraj.kost.lézií obl.labrum glenoidale
5f31j.x	O.ch.impl.neindiv.metal.náhrady chrupav:ostat.kĺby	5f352↔	Otv.ch.plastika predného okraja glenoidu
5f31k.0↔	Otv.ch.subchondr.otv.kosti s vlož.neb.Impl:humerogl.kĺb	5f353↔	Otv.ch.plastika zadného okraja glenoidu

5t354↔	Otv.ch.plastika pred.č.kĺb.púzdra ramen.kĺbu	5t391.e↔	Otv.ch.artroriza:iliosakrálny kĺb
5t355↔	Otv.ch.plastika zad.č.kĺb.púzdra ramen.kĺbu	5t391.f	Otv.ch.artroriza:symfýza
5t356↔	Otv.ch.akromioplastika s preruš.Lig.coracoacromiale	5t391.h↔	Otv.ch.artroriza:kolen.kĺb
5t357↔	Otv.ch.rekonštrukcia rotát.manžety ramen.k. sutúrou	5t391.j↔	Otv.ch.artroriza:prox.tibiofibulárny kĺb
5t358↔	Otv.ch.rekonštr.rotátor.manžety ramen.k.transpozíciou šf.	5t391.k↔	Otv.ch.artroriza:členk.kĺb h.
5t359↔	Otv.ch.rekonštr.rotátor.manžety ramen.kĺbu transpl.	5t391.m↔	Otv.ch.artroriza:členk.kĺb d.
5t35a↔	Otv.ch.rekonšt.rotát.manžety ramen.kĺbu implantát.	5t391.n↔	Otv.ch.artroriza:tarzálné kĺby
5t35x↔	Ost.refix.a plastíky väz.aparátu ramen.kĺbu	5t391.p↔	Otv.ch.artroriza:tarzometatarzálné kĺby
5t360↔	Otv.ch.sutúra 1 fibulárneho väzu členk. kĺbu	5t391.q↔	Otv.ch.artroriza:metatarzofalang.kí.
5t361↔	Otv.ch.sutúra viacerých fibulár.vázov členk.kĺbu	5t391.r↔	Otv.ch.artroriza:interfalang.kĺb n.
5t362↔	Otv.ch.sutúra mediál.a laterál.väziv.ap.členk.kĺbu	5t391.x	Otv.ch.artroriza:ostatné kĺby
5t363↔	Otv.ch.sutúra syndesmózy členkového kĺbu	5t392.0↔	Otv.ch.dočasné fixácie:humeroglenoid.kĺb
5t364↔	Otv.ch.plastika fibulár.väziv.ap.autológnuo šlachou	5t392.2↔	O.ch.dočasné fixácie:torakoskapul.kĺb
5t365↔	Otv.ch.plastika fibulár.väziv.aparátu periostál.lalokom	5t392.3↔	O.ch.dočasné fixácie:sternoklavikul.kĺb
5t366↔	Otv.ch.plastika fibulár.väziv.ap.aloplastickou väz.náhradou	5t392.4↔	Otv.ch.dočasné fixácie:laktový kĺb
5t367↔	Otv.ch.fixácia peroneál.šliach väziv.ap.členk.kĺbu	5t392.5↔	O.ch.dočasné fixácie:prox.radioulnár.kĺb
5t36x↔	Ost.refixácie a plastíky väziv.aparátu členk.kĺbu	5t392.6↔	O.ch.dočasné fixácie:dist.radioulnár.kĺb
5t370↔	Otv.ch. sutúra 1 kolaterál./kapsulár.väzu ostat.kĺbov	5t392.7↔	O.ch.dočasné fixácie:kĺby ruky b.n.
5t371↔	Otv.ch. sutúry viacerých kolater./kapsulár.vázov ost.kĺbov	5t392.8↔	O.ch.dočasné fixácie:radiokarpálny kĺb
5t372↔	Otv.ch. sutúra prstenc.radioulnár.väzu(lig.anulare)	5t392.9↔	O.ch.dočasné fixácie:ulnokarpálny kĺb
5t373.0↔	Otv.ch. sutúra distál.radioulnár.väz.ap.bez stabilizácie	5t392.e↔	O.ch.dočasné fixácie:iliosakrálny kĺb
5t374↔	Otv.ch. sutúra väzivového aparátu klavikuly	5t392.f	O.ch.dočasné fixácie:symfýza
5t375↔	Otv.ch. sutúra väz.ap.klavikuly s dlah.stabilizáciou	5t392.h↔	O.ch.dočasné fixácie:kolen.kĺb
5t376↔	Otv.ch. sutúra väz.ap. klavikuly so stabil.skrutka/drôt	5t392.j↔	O.ch.dočasné fixácie:prox.tibiofibulár.kĺb
5t37x↔	Ost.refixácie väzivového aparátu ost.kĺbov	5t392.k↔	O.ch.dočasné fixácie:členk.kĺb h.
5t380	Artrodéza sakroiliakálneho spojenia	5t392.m↔	O.ch.dočasné fixácie:členk.kĺb d.
5t381	Artrodéza symfýzy lonových kostí	5t392.n↔	O.ch.dočasné fixácie:tarzálné kĺby
5t383↔	Artrodéza kolenného kĺbu	5t392.p↔	O.ch.dočasné fixácie:tarzometatarz. kĺby
5t384↔	Artrodéza ramenného kĺbu	5t392.q↔	O.ch.dočasné fixácie:metatarzofalang.kí.
5t385↔	Artrodéza laktového kĺbu	5t392.r↔	O.ch.dočasné fixácie:interfalang.kĺb n.
5t386↔	Artrodéza zápästných kĺbov	5t392.x	Otv.ch.dočasné fixácie:ostatné kĺby
5t387.0↔	Artrodéza členkového kĺbu bez ďalšieho kĺbu	5t39x.0↔	Iné otv.ch.OP na kĺboch:humeroglenoidálny kĺb
5t387.1↔	Artrodéza členkového kĺbu so subtalárnym kĺbom	5t39x.1↔	Iné otv.ch.OP na kĺboch:akromioklavikulárny kĺb
5t387.2↔	Artrodéza členk.kĺbu so subtalár.a Chopartovým kĺbom	5t39x.4↔	Iné otv.ch.OP na kĺboch:laktový kĺb
5t388.1↔	Artrodéza sub talo:1 časť subtalárneho kĺbu	5t39x.5↔	Iné otv.ch.OP na kĺboch:prox.radioulnárny kĺb
5t388.2↔	Artrodéza sub talo:2 časti subtalárneho kĺbu	5t39x.6↔	Iné otv.ch.OP na kĺboch:dist.radioulnárny kĺb
5t388.3↔	Artrodéza sub talo:3 časti subtalárneho kĺbu	5t39x.7↔	Iné otv.ch.OP na kĺboch:kĺby ruky b.n.
5t389.1↔	Artrodéza priehlavku a stredonožia:1 al.2 kĺby	5t39x.8↔	Iné otv.ch.OP na kĺboch:radiokarpálny kĺb
5t389.3↔	Artrodéza prieh.a stredon.najm.3kí.vr.kompl.artod.Lisf.kí.	5t39x.9↔	Iné otv.ch.OP na kĺboch:ulnokarpálny kĺb
5t38x	Artrodézy, ost.	5t39x.e↔	Iné otv.ch.OP na kĺboch:iliosakrálny kĺb
5t390.0↔	O.ch.rozdel/prerušenie väzu:humeroglenoid.kĺb	5t39x.f	Iné otv.ch.OP na kĺboch:symfýza
5t390.1↔	O.ch.rozdel/prerušenie väzu:akromioklavikul.kĺb	5t39x.h↔	Iné otv.ch.OP na kĺboch:kolen.kĺb
5t390.3↔	O.ch.rozdel/prerušenie väzu:sternoklavikul.kĺb	5t39x.j↔	Iné otv.ch.OP na kĺboch:prox.tibiofibulárny kĺb
5t390.4↔	Otv.ch.rozdel/preruš.väzu:laktový kĺb	5t39x.k↔	Iné otv.ch.OP na kĺboch:členk.kĺb h.
5t390.5↔	O.ch.rozdel/prerušenie väzu:prox.radioulnár.kĺb	5t39x.m↔	Iné otv.ch.OP na kĺboch:členk.kĺb d.
5t390.6↔	O.ch.rozdel/prerušenie väzu:dist.radioulnár.kĺb	5t39x.n↔	Iné otv.ch.OP na kĺboch:tarzálné kĺby
5t390.7↔	O.ch.rozdel/prerušenie väzu:kĺby ruky b.n.	5t39x.p↔	Iné otv.ch.OP na kĺboch:tarzometatarzálné kĺby
5t390.8↔	O.ch.rozdel/prerušenie väzu:radiokarpálny kĺb	5t39x.q↔	Iné otv.ch.OP na kĺboch:metatarzofalang.kí.
5t390.9↔	O.ch.rozdel/prerušenie väzu:ulnokarpálny kĺb	5t39x.r↔	Iné otv.ch.OP na kĺboch:interfalangeálny kĺb n.
5t390.e↔	O.ch.rozdel/prerušenie väzu:iliosakrálny kĺb	5t39x.x	Iné otv.ch.OP na kĺboch:ostatné kĺby
5t390.f	O.ch.rozdel/prerušenie väzu:symfýza	5t400.0↔	ASK asept.výplach kĺbu s drenážou:humeroglenoid.kĺb
5t390.h↔	O.ch.rozdel/prerušenie väzu:kolen.kĺb	5t400.1↔	ASK asept.výplach kĺbu s drenážou:akromioklavikul.kĺb
5t390.j↔	O.ch.rozdel/prerušenie väzu:prox.tibiofibul.kĺb	5t400.2↔	ASK asept.výplach kĺbu s drenážou:torakoskapulár.kĺb
5t390.k↔	O.ch.rozdel/prerušenie väzu:členk.kĺb h.	5t400.3↔	ASK asept.výplach kĺbu s drenážou:sternoklavikul.kĺb
5t390.m↔	O.ch.rozdel/prerušenie väzu:členk.kĺb d.	5t400.4↔	ASK aseptický výplach kĺbu s drenážou:laktový kĺb
5t390.n↔	O.ch.rozdel/prerušenie väzu:tarzálné kĺby	5t400.5↔	ASK asept.výplach kĺbu s drenážou:prox.radioulnár.kĺb
5t390.p↔	O.ch.rozdel/prerušenie väzu:tarzometatarz.kĺby	5t400.6↔	ASK asept.výplach kĺbu s drenážou: dist.radioulnár.kĺb
5t390.q↔	O.ch.rozdel/prerušenie väzu:metatarzofalang.kí.	5t400.8↔	ASK asept.výplach kĺbu s drenážou:radiokarpálny kĺb
5t390.r↔	O.ch.rozdel/prerušenie väzu:interfalang.kĺb n.	5t400.9↔	ASK asept.výplach kĺbu s drenážou:ulnokarpálny kĺb
5t390.x	O.ch.rozdel/prerušenie väzu:ostatné kĺby	5t400.e↔	ASK asept.výplach kĺbu s drenážou:iliosakrálny kĺb
5t391.0↔	Otv.ch.artroriza:humeroglenoidálny kĺb	5t400.f	ASK asept.výplach kĺbu s drenážou:symfýza
5t391.1↔	Otv.ch.artroriza:akromioklavikul.kĺb	5t400.g↔	ASK asept.výplach kĺbu s drenážou:bedr.kĺb
5t391.2↔	Otv.ch.artroriza:torakoskapulárny kĺb	5t400.h↔	ASK asept.výplach kĺbu s drenážou:kolen.kĺb
5t391.3↔	Otv.ch.artroriza:sternoklavikulárny kĺb	5t400.k↔	ASK asept.výplach kĺbu s drenážou:členk.kĺb h.
5t391.4↔	Otv.ch.artroriza:laktový kĺb	5t400.m↔	ASK asept.výplach kĺbu s drenážou:členk.kĺb d.
5t391.5↔	Otv.ch.artroriza:prox.radioulnárny kĺb	5t400.n↔	ASK asept.výplach kĺbu s drenážou:tarzálné kĺby
5t391.6↔	Otv.ch.artroriza:dist.radioulnárny kĺb	5t400.q↔	ASK asept.výplach kĺbu s drenážou:metatarzofalang.kí.
5t391.7↔	Otv.ch.artroriza:kĺby ruky b.n.	5t400.r↔	ASK asept.výplach kĺbu s drenážou:interfalang.kĺb n.
5t391.8↔	Otv.ch.artroriza:radiokarpálny kĺb	5t400.x	ASK asept.výplach kĺbu s drenážou:ostatné kĺby
5t391.9↔	Otv.ch.artroriza:ulnokarpálny kĺb	5t401.0↔	ASK sept.výplach kĺbu s drenážou:humeroglenoid.kĺb

5t401.1↔	ASK sept.výplach kĺbu s drenážou:akromioklavikul.kĺb	5t405.f	ASK odstr.periartikul.kalcifikátov:symfýza
5t401.2↔	ASK sept.výplach kĺbu s drenážou:torakoskapulár.kĺb	5t405.h↔	ASK odstr.periartikul.kalcifikátov:kolen.kĺb
5t401.3↔	ASK sept.výplach kĺbu s drenážou:sternoklavikul.kĺb	5t405.k↔	ASK odstr.periartikul.kalcifikátov:členk.kĺb h.
5t401.4↔	ASK septický výplach kĺbu s drenážou:laktový kĺb	5t405.m↔	ASK odstr.periartikulár.kalcifikátov:členkový kĺb dolný
5t401.5↔	ASK sept.výplach kĺbu s drenážou:prox.radioulnár.kĺb	5t405.n↔	ASK odstr.periartikulár.kalcifikátov:tarzálne kĺby
5t401.6↔	ASK sept.výplach kĺbu s drenážou: dist.radioulnár.kĺb	5t405.p↔	ASK odstr.periartikulárnych kalcifikátov:tarzometatarz.kĺby
5t401.8↔	ASK sept.výplach kĺbu s drenážou:radiokarpálny kĺb	5t405.x	ASK odstr.periartikulárnych kalcifikátov:ostatné kĺby
5t401.9↔	ASK sept.výplach kĺbu s drenážou:ulnokarpálny kĺb	5t406.0↔	ASK asistov.ošetrovanie zlomeniny:humeroglenoid.kĺbu
5t401.e↔	ASK sept.výplach kĺbu s drenážou:iliosakrálny kĺb	5t406.4↔	ASK asistov.ošetrovanie zlomeniny:laktový kĺb
5t401.f	ASK sept.výplach kĺbu s drenážou:symfýza	5t406.5↔	ASK asistov.ošetrovanie zlomeniny:prox.radioulnár.kĺb
5t401.g↔	ASK sept.výplach kĺbu s drenážou:bedr.kĺb	5t406.6↔	ASK asistov.ošetrovanie zlomeniny:dist.radioulnár.kĺb
5t401.h↔	ASK sept.výplach kĺbu s drenážou:kolen.kĺb	5t406.8↔	ASK asistov.ošetrovanie zlomeniny:radiokarpálny kĺb
5t401.k↔	ASK sept.výplach kĺbu s drenážou:členk.kĺb h.	5t406.9↔	ASK asistov.ošetrovanie zlomeniny:ulnokarpálny kĺb
5t401.m↔	ASK sept.výplach kĺbu s drenážou:členk.kĺb d.	5t406.g↔	ASK asistov.ošetrovanie zlomeniny:bedr.kĺb
5t401.n↔	ASK sept.výplach kĺbu s drenážou:tarzálne kĺby	5t406.h↔	ASK asistov.ošetrovanie zlomeniny:kolen.kĺb
5t401.q↔	ASK sept.výplach kĺbu s drenážou:metatarzofalang.kí.	5t406.k↔	ASK asistov.ošetrovanie zlomeniny:členk.kĺb horný
5t401.r↔	ASK sept.výplach kĺbu s drenážou:interfalang.kĺb n.	5t406.x	ASK asistov.ošetrovanie zlomeniny:ostatné kĺby
5t401.x	ASK sept.výplach kĺbu s drenážou:ostatné kĺby	5t407.0↔	Artroskop.vlož.liek.nosiča:humeroglenoid.kĺb
5t402.0↔	ASK mobilizácia kĺbu(artrolýza):humeroglenoid.kĺb	5t407.1↔	Artroskop.vlož.liek.nosiča:akromioklavikul.kĺb
5t402.1↔	ASK mobilizácia kĺbu(artrolýza):akromioklavikul.kĺb	5t407.2↔	Artroskop.vlož.liek.nosiča:torakoskapulár.kí
5t402.2↔	ASK mobilizácia kĺbu(artrolýza):torakoskapulár.kĺb	5t407.3↔	Artroskop.vlož.liek.nosiča:sternoklavikul.kĺb
5t402.4↔	ASK mobilizácia kĺbu(artrolýza):laktový kĺb	5t407.4↔	Artroskop.vlož.liek.nosiča:laktový kĺb
5t402.5↔	ASK mobilizácia kĺbu(artrolýza):prox.radioulnár.kĺb	5t407.5↔	Artroskop.vlož.liek.nosiča:prox.radioulnár.kĺb
5t402.6↔	ASK mobilizácia kĺbu(artrolýza):dist.radioulnár.kĺb	5t407.6↔	Artroskop.vlož.liek.nosiča:dist.radioulnár.kĺb
5t402.8↔	ASK mobilizácia kĺbu(artrolýza):radiokarpálny kĺb	5t407.8↔	Artroskop.vlož.liek.nosiča:radiokarpálny kĺb
5t402.9↔	ASK mobilizácia kĺbu(artrolýza):ulnokarpálny kĺb	5t407.9↔	Artroskop.vlož.liek.nosiča:ulnokarpálny kĺb
5t402.e↔	ASK mobilizácia kĺbu(artrolýza):iliosakrálny kĺb	5t407.e↔	Artroskop.vlož.liek.nosiča:iliosakrálny kĺb
5t402.h↔	ASK mobilizácia kĺbu:artrolýza:kolený kĺb	5t407.f	Artroskop.vloženie liek.nosiča:symfýza
5t402.j↔	ASK mobilizácia kĺbu(artrolýza):prox.tibiofibulár.kĺb	5t407.h↔	Artroskop.vlož.liek.nosiča:kolen.kĺb
5t402.k↔	ASK mobilizácia kĺbu(artrolýza):členk.kĺb h.	5t407.j↔	Artroskop.vlož.liek.nosiča:prox.tibiofibulárny kĺb
5t402.m↔	ASK mobilizácia kĺbu(artrolýza):členk.kĺb d.	5t407.k↔	Artroskop.vlož.liek.nosiča:členk.kĺb h.
5t402.n↔	ASK mobilizácia kĺbu(artrolýza):tarzálne kĺby	5t407.m↔	Artroskop.vlož.liek.nosiča:členk.kĺb d.
5t402.q↔	ASK mobilizácia kĺbu(artrolýza):metatarzofalang.kí.	5t407.n↔	Artroskop.vlož.liek.nosiča:tarzálne kĺby
5t402.r↔	ASK mobilizácia kĺbu(artrolýza):interfalang.kĺb n.	5t407.p↔	Artroskop.vlož.liek.nosiča:tarzometatarz.kĺby
5t402.x	ASK mobilizácia kĺbu(artrolýza):ostatné kĺby	5t407.q↔	Artroskop.vlož.liek.nosiča:metatarzofalang.kí.
5t403.0↔	ASK odstránenie OSM:humeroglenoidálny kĺb	5t407.r↔	Artroskop.vlož.liek.nosiča:interfalang.kĺb n.
5t403.4↔	ASK odstránenie OSM:laktový kĺb	5t407.x	Artroskop.vlož.liek.nosiča:ostatné kĺby
5t403.5↔	ASK odstránenie OSM:prox.radioulnárny kĺb	5t408.0↔	Artroskop.odstr.liek.nosiča:humeroglenoid.kĺb
5t403.8↔	ASK odstránenie OSM:radiokarpálny kĺb	5t408.1↔	Artroskop.odstr.liek.nosiča:akromioklavikul.kĺb
5t403.9↔	ASK odstránenie OSM:ulnokarpálny kĺb	5t408.2↔	Artroskop.odstr.liek.nosiča:torakoskapulár.kí
5t403.g↔	ASK odstránenie OSM:bedr.kĺb	5t408.3↔	Artroskop.odstr.liek.nosiča:sternoklavikul.kĺb
5t403.h↔	ASK odstránenie OSM:kolen.kĺb	5t408.4↔	Artroskop.odstr.liek.nosiča:laktový kĺb
5t403.k↔	ASK odstránenie OSM:členkový kĺb horný	5t408.5↔	Artroskop.odstr.liek.nosiča:prox.radioulnár.kĺb
5t403.m↔	ASK odstránenie OSM:členkový kĺb dolný	5t408.6↔	Artroskop.odstr.liek.nosiča:dist.radioulnár.kĺb
5t403.q↔	ASK odstránenie OSM:metatarzofalang.kí.	5t408.8↔	Artroskop.odstr.liek.nosiča:radiokarpálny kĺb
5t403.x	ASK odstránenie osteosyntet.materiálu:ost.kĺby	5t408.9↔	Artroskop.odstr.liek.nosiča:ulnokarpálny kĺb
5t404.0↔	ASK odstr.volných telies:humeroglenoidálny kĺb	5t408.e↔	Artroskop.odstr.liek.nosiča:iliosakrálny kĺb
5t404.1↔	ASK odstr.volných telies:akromioklavikul.kĺb	5t408.f	Artroskop.odstránenie liek.nosiča:symfýza
5t404.3↔	ASK odstr.volných telies:sternoklavikul.kĺb	5t408.h↔	Artroskop.odstr.liek.nosiča:kolen.kĺb
5t404.4↔	ASK odstr.volných telies:laktový kĺb	5t408.j↔	ASK odstr.liek.nosiča:prox.tibiofibulárny kĺb
5t404.5↔	ASK odstr.volných telies:prox.radioulnár.kĺb	5t408.k↔	Artroskop.odstr.liek.nosiča:členk.kĺb h.
5t404.6↔	ASK odstr.volných telies:dist.radioulnár.kĺb	5t408.m↔	Artroskop.odstr.liek.nosiča:členk.kĺb d.
5t404.8↔	ASK odstr.volných telies:radiokarpálny kĺb	5t408.n↔	Artroskop.odstr.liek.nosiča:tarzálne kĺby
5t404.9↔	ASK odstr.volných telies:ulnokarpálny kĺb	5t408.p↔	Artroskop.odstr.liek.nosiča:tarzometatarz.kĺby
5t404.h↔	ASK odstr.volných telies:kolený kĺb	5t408.q↔	Artroskop.odstr.liek.nosiča:metatarzofalang.kí.
5t404.j↔	ASK odstr.volných telies:prox.tibiofibulárny kĺb	5t408.r↔	Artroskop.odstr.liek.nosiča:interfalang.kĺb n.
5t404.k↔	ASK odstr.volných telies:členk.kĺb h.	5t408.x	Artroskop.odstr.liek.nosiča:ostatné kĺby
5t404.m↔	ASK odstr.volných telies:členk.kĺb d.	5t409.0↔	ASK resek.častí ligament,zbytkov ligament:humeroglen.kĺb
5t404.n↔	ASK odstr.volných telies:tarzálne kĺby	5t409.1↔	ASK resek.častí ligament,zbytkov ligament:akromioklavik.k
5t404.p↔	ASK odstr.volných telies:tarzometatarz.kĺby	5t409.3↔	ASK resek.častí ligament,zbytkov ligament:sternoklavikul.k
5t404.q↔	ASK odstr.volných telies:metatarzofalang.kí.	5t409.4↔	ASK resekcia častí ligament,zbytkov ligament:lakt'.kĺb
5t404.r↔	ASK odstr.volných telies:interfalang.kĺb n.	5t409.5↔	ASK resek.č.ligament,zbytkov ligament:prox.radioulná.kĺb
5t404.x	ASK odstránenie volných telies:ostatné kĺby	5t409.6↔	ASK resek.č.ligament,zbytkov ligament:dist.radioulná.kĺb
5t405.0↔	ASK odstr.periartikul.kalcifikátov:humerogl.kĺb	5t409.8↔	ASK resek.č. ligament,zbytkov ligament:radiokarpálny kĺb
5t405.4↔	ASK odstr.periartikul.kalcifikátov:laktový kĺb	5t409.9↔	ASK resek.č.ligament,zbytkov ligament:ulnokarpálny kĺb
5t405.5↔	ASK odstr.periartikul.kalcifikátov:prox.radioulnár.kĺb	5t409.e↔	ASK resek.č. ligament,zbytkov ligament:iliosakrálny kĺb
5t405.6↔	ASK odstr.periartikul.kalcifikátov:dist.radioulnár.kĺb	5t409.f	ASK resek.častí ligament,zbytkov ligament:symfýza
5t405.8↔	ASK odstr.periartikul.kalcifikátov:radiokarpálny kĺb	5t409.h↔	ASK resekcia častí ligament,zbytkov ligament:kolen.kĺb
5t405.9↔	ASK odstr.periartikul.kalcifikátov:ulnokarpálny kĺb	5t409.j↔	ASK resek.častí ligament,zbytk.ligament:prox.tibiofibul.kĺb
5t405.e↔	ASK odstr.periartikul.kalcifikátov:iliosakrálny kĺb	5t409.k↔	ASK resekcia častí ligament,zbytkov ligament:členk.kĺb h.

5t409.m↔	ASK resek.častí ligament,zbytkov ligament:členk.kĺb dolný	5t414.5↔	ASK el.-term.dener.syn.a tk.kĺb.púz:prox.radioul.kĺb
5t409.n↔	ASK resek.častí ligament,zbytkov ligament:tarzálné kĺby	5t414.6↔	ASK el.-term.dene.syn.a tk.kĺb.púz:dist.radioul.kĺb
5t409.p↔	ASK resek.č.ligament,zbytkov ligament:tarzometatarz.kĺby	5t414.8↔	ASK elektroterm.dener.syn.a tk.kĺb.púz:radiokar.kĺb
5t409.q↔	ASK resek.č.ligament,zbytk.ligament:metatarzofalang.kĺby	5t414.9↔	ASK el.-termote.den.syn.a tk.kĺb.púz:ulnokarpál.kĺb
5t409.r↔	ASK resek.častí ligament,zbytk.ligament:interfalan.kĺb nohy	5t414.e↔	ASK el.-termoter.den.syn.a tk.kĺb.púz:liosakr.kĺb
5t409.x	ASK resek.častí ligament,zbytkov ligament:ostatné kĺby	5t414.f	ASK el.-termoter.dener.syn.a tk.kĺb.púzdra:symfýza
5t40x.0↔	Iné ASK revízie kĺbu:humerglenoid.kĺb	5t414.h↔	ASK el.-term.dener.synovie a tk.kĺb.púzdr:kolen.kĺb
5t40x.1↔	Iné ASK revízie kĺbu:akromioklavikul.kĺb	5t414.j↔	ASK el.-term.den.syn.a tk.kĺb.púz:prox.tibiofib.kĺb
5t40x.2↔	Iné artroskopické revízie kĺbu:torakoskopulár.kĺb	5t414.k↔	ASK el.-term.dener.vácia syn.a tk.kĺb.púz:členk.kĺb horný
5t40x.3↔	Iné ASK revízie kĺbu:sternoklavikul.kĺb	5t414.m↔	ASK el.-term.dener.syn.a tk.kĺb.púz:členk.kĺb dolný
5t40x.4↔	Iné ASK revízie kĺbu:laktový kĺb	5t414.n↔	ASK el.-term.dener.synov.a tk.kĺb.púz:tarzálné kĺby
5t40x.5↔	Iné ASK revízie kĺbu:prox.radioulnár.kĺb	5t414.p↔	ASK el.-term.dener.syn.a tk.kĺb.púz:tarzometat.kĺby
5t40x.6↔	Iné ASK revízie kĺbu:dist.radioulnár.kĺb	5t414.q↔	ASK el.-term.den.syn.a tk.kĺb.púz:metatarzofal.kĺby
5t40x.8↔	Iné ASK revízie kĺbu:radiokarpálny kĺb	5t414.r↔	ASK el.-term.den.synov.tk.kĺb.púz:interfal.kĺb nohy
5t40x.9↔	Iné ASK revízie kĺbu:ulnokarpálny kĺb	5t414.x	ASK el.-term.dener.synovie a tk.kĺb.púzdr:ostat.kĺby
5t40x.e↔	Iné ASK revízie kĺbu:liosakrálny kĺb	5t41x.0↔	Iné ASK OP na synovii:humerglenoidálny kĺb
5t40x.f	Iné ASK revízie kĺbu:symfýza	5t41x.1↔	Iné ASK OP na synovii:akromioklavikulárny kĺb
5t40x.g↔	Iné ASK revízie kĺbu:bedr.kĺb	5t41x.2↔	Iné ASK OP na synovii:torakoskopulárny kĺb
5t40x.h↔	Iné ASK revízie kĺbu:kolen.kĺb	5t41x.3↔	Iné ASK OP na synovii:sternoklavikulárny kĺb
5t40x.j↔	Iné ASK revízie kĺbu:prox.tibiofibulárny kĺb	5t41x.4↔	Iné artroskop.OP na synovii:laktový kĺb
5t40x.k↔	Iné ASK revízie kĺbu:členk.kĺb h.	5t41x.5↔	Iné ASK OP na synovii:prox.radioulnárny kĺb
5t40x.m↔	Iné ASK revízie kĺbu:členk.kĺb d.	5t41x.6↔	Iné ASK OP na synovii:dist.radioulnárny kĺb
5t40x.n↔	Iné ASK revízie kĺbu:tarzálné kĺby	5t41x.8↔	Iné artroskop.OP na synovii:radiokarpálny kĺb
5t40x.p↔	Iné ASK revízie kĺbu:tarzometatarz.kĺby	5t41x.9↔	Iné artroskop.OP na synovii:ulnokarpálny kĺb
5t40x.q↔	Iné ASK revízie kĺbu:metatarzofalang.kí.	5t41x.e↔	Iné artroskop.OP na synovii:liosakrálny kĺb
5t40x.r↔	Iné ASK revízie kĺbu:interfalang.kĺb n.	5t41x.f	Iné artroskop.OP na synovii:symfýza
5t40x.x	Iné artroskop.revízie kĺbov:ostatné kĺby	5t41x.h↔	Iné artroskop.OP na synovii:kolen.kĺb
5t410.h↔	Artroskopická resekcia plica synovialis kolen.kĺbu	5t41x.j↔	Iné ASK OP na synovii:prox.tibiofibulárny kĺb
5t410.x	Artroskopická resekcia plica synovialis ostat.kĺbov	5t41x.k↔	Iné ASK OP na synovii:členkový kĺb horný
5t411.h↔	ASK resekcia tuk.telesa:kolen.kĺb	5t41x.m↔	Iné ASK OP na synovii:členkový kĺb dolný
5t411.x	ASK resekcia tuk.telesa:ostat.kĺby	5t41x.n↔	Iné artroskop.OP na synovii:tarzálné kĺby
5t412.0↔	Artroskop.parc.synovektómia:humerglenoid.kĺb	5t41x.p↔	Iné ASK OP na synovii:tarzometatarzálné kĺby
5t412.1↔	Artroskop.parc.synovektómia:akromioklavikul.kĺb	5t41x.q↔	Iné ASK OP na synovii:metatarzofalang.kí.
5t412.3↔	Artroskop.parc.synovektómia:sternoklavikul.kĺb	5t41x.r↔	Iné ASK OP na synovii:interfalangeálny kĺb n.
5t412.4↔	Artroskop.parc.synovektómia:laktový kĺb	5t41x.x	Iné artroskop.OP na synovii:ostatné kĺby
5t412.5↔	Artroskop.parc.synovektómia:prox.radioulnár.kĺb	5t420.0↔	ASK excízia poškod.tk.kĺb.chrup:humerglenoid.kĺb
5t412.6↔	Artroskop.parc.synovektómia:dist.radioulnár.kĺb	5t420.1↔	ASK excízia poškod.tk.kĺb.chrup:akromioklavikul.kĺb
5t412.8↔	Artroskop.parc.synovektómia:radiokarpálny kĺb	5t420.3↔	ASK excízia poškod.tk.kĺb.chrup:sternoklavikul.kĺb
5t412.9↔	Artroskop.parc.synovektómia:ulnokarpálny kĺb	5t420.4↔	ASK exc.pošk.tk.kĺb.chrupavky:laktový kĺb
5t412.h↔	Artroskop.parc.synovektómia:kolen.kĺb	5t420.5↔	ASK excízia poškod.tk.kĺb.chrup:prox.radioulná.kĺb
5t412.j↔	Artroskop.parc.synovektómia:prox.tibiofibulár.kĺb	5t420.6↔	ASK excízia poškod.tk.kĺb.chrup:dist.radioulnár.kĺb
5t412.k↔	Artroskop.parc.synovektómia:členk.kĺb h.	5t420.8↔	ASK excízia poškod.tk.kĺb.chrup:radiokarpálny kĺb
5t412.m↔	Artroskop.parc.synovektómia:členk.kĺb d.	5t420.9↔	ASK excízia poškod.tk.kĺb.chrup:ulnokarpálny kĺb
5t412.n↔	Artroskop.parc.synovektómia:tarzálné kĺby	5t420.e↔	ASK excízia poškod.tk.kĺb.chrup:liosakrálny kĺb
5t412.p↔	Artroskop.parc.synovektómia:tarzometatarz.kĺby	5t420.f	ASK exc.pošk.tk.kĺb.chrupavky:symfýza
5t412.q↔	Artroskop.parc.synovektómia:metatarzofalang.kí.	5t420.h↔	ASK excízia poškod.tk.kĺb.chrup:kolen.kĺb
5t412.r↔	Artroskop.parc.synovektómia:interfalang.kĺb n.	5t420.j↔	ASK exc.pošk.tk.kĺb.chrup:prox.tibiofibulá.kĺb
5t412.x	Artroskop.parc.synovektómia:ostatné kĺby	5t420.k↔	ASK exc.pošk.tk.kĺb.chrup:členk.kĺb horný
5t413.0↔	Artroskop.totál.synovektómia:humerglenoid.kĺb	5t420.m↔	ASK exc.pošk.tk-kĺb.chrup:členk.kĺb dolný
5t413.1↔	Artroskop.totál.synovektómia:akromioklavikul.kĺb	5t420.n↔	ASK exc.pošk.tk-kĺb.chrup:tarzálné kĺby
5t413.3↔	Artroskop.totál.synovektómia:sternoklavikul.kĺb	5t420.p↔	ASK exc.pošk.tk-kĺb.chrup:tarzometatarz.kĺby
5t413.4↔	Artroskop.totál.synovektómia:laktový kĺb	5t420.q↔	ASK exc.pošk.tk-kĺb.chrup:metatarzofalang.kĺb
5t413.5↔	Artroskop.totál.synovektómia:prox.radioulnár.kĺb	5t420.r↔	ASKexc.pošk.tk-kĺb.chrup:interfalang.kĺb nohy
5t413.6↔	Artroskop.totál.synovektómia:dist.radioulnár.kĺb	5t420.x	ASK excízia poškod.tk.kĺb.chrupavky:ostatné kĺby
5t413.8↔	Artroskop.totál.synovektómia:radiokarpálny kĺb	5t421.0↔	ASK refixácia osteochondr.fragm:humerglenoid.kĺb
5t413.9↔	Artroskop.totál.synovektómia:ulnokarpálny kĺb	5t421.1↔	ASK refixácia osteochondr.fragm:akromioklavik.kĺb
5t413.h↔	Artroskop.totálna synovektómia:kolen.kĺb	5t421.4↔	ASK refixácia osteochondr.fragm::laktový kĺb
5t413.j↔	Artroskop.totál.synovektómia:prox.tibiofibulár.kĺb	5t421.5↔	ASK refix.osteochon.fragm:prox.radioulná.kĺb
5t413.k↔	Artroskop.totál.synovektómia:členk.kĺb h.	5t421.6↔	ASK refix.osteochon.fragm:dist.radioulná.kĺb
5t413.m↔	Artroskop.totál.synovektómia:členk.kĺb d.	5t421.8↔	ASK refix.osteochon.fragm:radiokarpálny kĺb
5t413.n↔	Artroskop.totál.synovektómia:tarzálné kĺby	5t421.9↔	ASK refix.osteochondr.fragm:ulnokarpálny kĺb
5t413.p↔	Artroskop.totál.synovektómia:tarzometatarz.kĺby	5t421.e↔	ASK refix.osteochondr.fragm:liosakrálny kĺb
5t413.q↔	Artroskop.totál.synovektómia:metatarzofalang.kí.	5t421.h↔	ASK refix.osteochondr.fragm:kolen.kĺb
5t413.r↔	Artroskop.totál.synovektómia:interfalang.kĺb n.	5t421.k↔	ASK refix.osteochondr.fragm:členk.kĺb horný
5t413.x	Artroskop.totál.synovektómia:ostatné kĺby	5t421.m↔	ASK refixácia osteochondr.fragm:členk.kĺb dolný
5t414.0↔	ASK el.-term.dener.syn.a tk.kĺb.púzdra:humerglen.kĺb	5t421.n↔	ASK refixácia osteochondr.fragm:tarzálné kĺby
5t414.1↔	ASK el.-term.dener.synovie a tk.kĺb.púzdra:akromiok.kĺb	5t421.p↔	ASK refixácia osteochondr.fragm:tarzometatar.kĺby
5t414.2↔	ASK el.-term.dener.syn.a tk.kĺb.púzdra:torakosk.kĺb	5t421.q↔	ASK refix.osteochon.fragm:metatarzofalang.kí.
5t414.3↔	ASK el.-term.dener.syn.a tk.kĺb.púzdra:sternoklavik.kĺb	5t421.r↔	ASK refix.osteochon.fragm:interfalan.kĺb nohy
5t414.4↔	ASK el.-term.dener.syn.a tk.kĺb.púzdra:laktový kĺb	5t421.x	ASK refixácia osteochondr.fragmentov:ostatné kĺby

5t422.0↔	ASK subchondr.spongioplastika:humeroqlen.kĺb	5t42d.8↔	ASK subchon.otv.kosti:radiokarp.kĺb
5t422.1↔	ASK subchondr.spongioplastika:akromioklav.kĺb	5t42d.9↔	ASK subchondr.otv.kosti:ulnokarpál.kĺb
5t422.4↔	ASK subchondrál.spongioplastika:laktový kĺb	5t42d.e↔	ASK subchondr.otv.kosti:iliosakrál.kĺb
5t422.5↔	ASK subchondr.spongioplastika:prox.radiouln.kĺb	5t42d.h↔	ASK subchondr.otv.kosti:kolený kĺb
5t422.6↔	ASK subchondr.spongioplastika:dist.radiouln.kĺb	5t42d.k↔	ASK subchondr.otv.kosti:členk.kĺb horný
5t422.8↔	ASK subchondr.spongioplastika:radiokarp.kĺb	5t42d.m↔	ASK subchondr.otv.kosti:členk.kĺb dolný
5t422.9↔	ASK subchondr.spongioplastika:ulnokarpálny kĺb	5t42d.n↔	ASK subchondr.otv.kosti:tarzálné kĺby
5t422.h↔	ASK subchondr.spongioplastika:kolen.kĺb	5t42d.p↔	ASK subch.otv.kosti:tarzometatarz.kĺby
5t422.k↔	ASK subchondr.spongioplastika:členk.kĺb horný	5t42d.q↔	ASK subch.otv.kosti:metatarzofalang.kĺb
5t422.m↔	ASK subchondr.spongioplastika:členk.kĺb dolný	5t42d.r↔	ASK subch.otv.kosti:interfalan.kĺb nohy
5t422.n↔	ASK artroskopická totálna resekcia menisku	5t42d.x	ASK subchonondr.otv.kosti:ostatné kĺby
5t422.p↔	ASK subchondr.spongioplastika:tarzometatar.kĺb	5t42e.0↔	ASK subch.otv.kosti:acelul.impl:humeroqlen.kĺb
5t422.q↔	ASK subchondr.spongioplastika:metatarzofala.kí.	5t42e.1↔	ASK subch.otv.kosti:acelul.impl:akromioklavik.kĺb
5t422.r↔	ASK subchon.spongioplas:interfalang.kĺb n.	5t42e.3↔	ASK subch.otv.kosti:acelul.impl:sternoklaviku.kĺb
5t422.x	ASK subchondr.spongioplastika:ka:ostatné kĺby	5t42e.4↔	ASK subch.otv.kosti:acelul.impl:laktový kĺb
5t423.10↔	Artroskopická parciálna resekcia menisku	5t42e.5↔	ASK subch.otv.kosti:acelul.impl:prox.radiouln.kĺb
5t423.11↔	Artroskopická totálna resekcia menisku	5t42e.6↔	ASK subch.otv.kosti:acelul.impl:dist.radiouln.kĺb
5t423.20↔	Artroskopická refixácia menisku	5t42e.8↔	ASK subch.otv.kosti:acelul.impl:radiokarpál.kĺb
5t423.21↔	Artroskopická sútúra menisku, jednoduchá	5t42e.9↔	ASK subch.otv.kosti:acelul.impl:ulnokarpál.kĺb
5t423.22↔	Artroskopická sútúra menisku, zložitá	5t42e.e↔	ASK subch.otv.kosti:acelul.impl:iliosakrál.kĺb
5t423.3↔	Artroskopická implantácia umelého menisku	5t42e.g↔	ASK subch.otv.kosti:acelul.implant:bedr.kĺb
5t423.4↔	Artroskopické odstránenie umelého menisku	5t42e.h↔	ASK subch.otv.kosti:acelul.implant:kolen.kĺb
5t423.x↔	Ostatné artroskopické operácie menisku	5t42e.j↔	ASK subch.otv.kosti:acelul.implant:prox.tibiofib.kĺb
5t426.0↔	ASK odber chondrál.transplantátu:humeroqlenoid.kĺb	5t42e.k↔	ASK subch.otv.kosti:acelul.implant:členk.kĺb horný
5t426.4↔	ASK odber chondrál.transpl:laktový kĺb	5t42e.m↔	ASK subch.otv.kosti:acelul.implant:členk.kĺb dol.
5t426.h↔	ASK odber chondrálneho transpl:kolen.kĺb	5t42e.n↔	ASK subch.otv.kosti:acelul.implant:tarzálné kĺby
5t426.k↔	ASK odber chondrálneho transpl:členk.kĺb h.	5t42e.p↔	ASK subch.otv.kosti:acelul.implant:tarzometatarz.kĺby
5t426.x	ASK odber chondrálneho transpl.ostatné kĺby	5t42e.q↔	ASK subch.otv.kosti:acelul.implant:metatarzofalan.kí.
5t427.0↔	ASK transpl.chrupavky:humeroqlenoid.kĺb	5t42e.r↔	ASK subch.otv.kosti:acelul.implant:interfalang.kĺb n.
5t427.4↔	Artroskop.transpl.chrupav:laktový kĺb	5t42e.x	ASK subch.otv.kosti:acelul.implant:ostatné kĺby
5t427.5↔	ASK transplantácia chrupavky:prox.radioulnár.kĺb	5t42f.0↔	ASK OP chrup.s.tx.chondr-autológ.ind.matr:humeroqlen.kĺb
5t427.6↔	ASK transplantácia chrupavky:dist.radioulnár.kĺb	5t42f.4↔	ASK OP chrup.s.transpl.chondr-autológ.ind.matrix:lakt.kĺb
5t427.8↔	ASK transplantácia chrupavky:radiokarpálny kĺb	5t42f.5↔	ASK OP chrup.s.tx.chondr-autológ.ind.matr:prox.radiouln.k
5t427.9↔	ASK transplantácia chrupavky:ulnokarpálny kĺb	5t42f.6↔	ASK OP chrup.s.tx.chondr-autológ.ind.matr:dist.radiouln.kĺb
5t427.h↔	Artroskop.transpl.chrupavky:kolen.kĺb	5t42f.8↔	ASK OP chrup.s.tx.chondr-autológ.ind.matr:radiokarpál.kĺb
5t427.k↔	Artroskop.transpl.chrupavky:členk.kĺb h.	5t42f.9↔	ASK OP chrup.s.tx.chondr-autológ.ind.matr:ulnokarpál.kĺb
5t427.x	Artroskop.transpl.chrupavky:ostatné kĺby	5t42f.h↔	ASK OP chrup.s.tx.chondr-autológ.induk.matrix:kolen.kĺb
5t428.0↔	ASK impl.in.vitr.vypest.tk.kult:humeroqlenoid.kĺb	5t42f.k↔	ASK OP chrup.s.tx.chondr-autol.ind.matrix:členk.kĺb hor.
5t428.4↔	ASK impl.in.vitr.vypest.tk.kultúr:laktový kĺb	5t42f.x	ASK OP chrup.s.transpl.chondr-autológ.ind.matrix:ost.kĺby
5t428.5↔	ASK impl.in.vitr.vypest.tk.kult:prox.radiouln.kĺb	5t42g↔	ASK sútúra/napnutie disc.triangularis
5t428.6↔	ASK impl.in.vitr.vypes.tk.kult:dist.radiouln.kĺb	5t42h.0↔	ASK resekcia 1/viac.osteofytov:humeroqlenoid.kĺb
5t428.8↔	ASK impl.in.vitr.vypes.tk.kultúr:radiokarpál.kĺb	5t42h.1↔	ASK resekcia 1/viac.osteofytov:akromioklaviku.kĺb
5t428.9↔	ASK impl.in.vitr.vypest.tk.kultúr:ulnokarpál.kĺb	5t42h.2↔	ASK resekcia 1/viac.osteofytov:torakoskopul.kĺb
5t428.h↔	ASK impl.in.vitr.vypes.tk.kultúr:kolen.kĺb	5t42h.3↔	ASK resekcia 1/viac.osteofytov:sternoklavikulá.kĺb
5t428.k↔	ASK impl.in.vitr.vypes.tk.kultúr:členk.kĺb hor.	5t42h.4↔	ASK resekcia 1/viac.osteofytov:laktový kĺb
5t428.x	ASK impl.in.vitr.vypes.tk.kultúr:ostatné kĺby	5t42h.5↔	ASK resekcia 1/viac.osteofytov:prox.radioulnár.kĺb
5t429↔	ASK resekcia discus triangularis	5t42h.6↔	ASK resekcia 1/viac.osteofytov:dist.radioulnár.kĺb
5t42c.0↔	ASK vyhled.chrupav[chondrop]:humeroqlenoid.kĺb	5t42h.8↔	ASK resekcia 1/viac.osteofytov:radiokarpálny kĺb
5t42c.1↔	ASK vyhled.chrupav[chondrop]:akromioklaviku.kĺb	5t42h.9↔	ASK resekcia 1/viac.osteofytov:ulnokarpálny kĺb
5t42c.3↔	ASK vyhled.chrupav[chondrop]:sternoklaviku.kĺb	5t42h.e↔	ASK resekcia 1/viac.osteofytov:iliosakrálny kĺb
5t42c.4↔	ASK vyhled.chrup[chondrop]:laktový kĺb	5t42h.f	ASK resekcia 1/viac.osteofytov:symfýza
5t42c.5↔	ASK vyhled.chrupav[chondrop]:prox.radioulnár.kĺb	5t42h.g↔	ASK resekcia 1/viac.osteofytov:bedr.kĺb
5t42c.6↔	ASK vyhled.chrupav[chondrop]:dist.radioulnár.kĺb	5t42h.h↔	ASK resekcia 1/viac.osteofytov:kolen.kĺb
5t42c.8↔	ASK vyhled.chrupav[chondrop]:radiokarpálny kĺb	5t42h.j↔	ASK resekcia 1/viac.osteofytov:prox.tibiofibul.kĺb
5t42c.9↔	ASK vyhledenie chrup[chondrop]:ulnokarpálny kĺb	5t42h.k↔	ASK resekcia 1/viac.osteofytov:členk.kĺb horný
5t42c.e↔	ASK vyhledenie chrup[chondrop]:iliosakrálny kĺb	5t42h.m↔	ASK resekcia 1/viac.osteofytov:členk.kĺb dolný
5t42c.h↔	ASK vyhledenie chrup[chondrop]:kolen.kĺb	5t42h.n↔	ASK resekcia 1/viac.osteofytov:tarzálné kĺby
5t42c.k↔	ASK vyhledenie chrup[chondrop]:členk.kĺb hor.	5t42h.p↔	ASK resekcia 1/viac.osteofytov:tarzometatar.kĺby
5t42c.m↔	ASK vyhledenie chrup[chondrop]:členk.kĺb dol.	5t42h.q↔	ASK resekcia 1/viac.osteofytov:metatarzofalan.kĺby
5t42c.n↔	ASK vyhledenie chrup[chondrop]:tarzálné kĺby	5t42h.r↔	ASK resekcia 1/viac.osteofytov:interfalan.kĺb nohy
5t42c.p↔	ASK vyhled.chrupav[chondrop]:tarzometatarz.kĺby	5t42h.x	ASK resekcia 1/viac.osteofytov:ostatné kĺby
5t42c.q↔	ASK vyhled.chrupav[chondrop]:metatarzofalang.kĺby	5t42i.0↔	Iné artroskop.OP na chrup.a menisk:humeroqlenoid.kĺb
5t42c.r↔	ASK vyhled.chrupav[chondrop]:interfalang.kĺb nohy	5t42i.1↔	Iné ASK OP na chrup.a menisk:akromioklaviku.kĺb
5t42c.x	Artroskop.vyhledenie chrupavky:ostatné kĺby	5t42i.2↔	Iné artroskop.OP na chrup.a menisk:torakoskop.kĺb
5t42d.0↔	ASK subchondr.otv.kosti:humeroql.kĺb	5t42i.3↔	Iné artroskop.OP na chrup.a menisk:sternoklaviku.kĺb
5t42d.1↔	ASK subchondr.otv.kosti:akromiokl.kĺb	5t42i.4↔	Iné artroskop.OP na chrup.a menisk:laktový kĺb
5t42d.3↔	ASK subchondr.otv.kosti:sternoklavi.kĺb	5t42i.5↔	Iné ASK OP na chrup.a menisk:prox.radioulnár.kĺb
5t42d.4↔	ASK subchondr.otv.kosti:laktový kĺb	5t42i.6↔	Iné ASK OP na chrup.a menisk:dist.radioulnár.kĺb
5t42d.5↔	ASK subchondrál.otv.kosti:prox.radiouln.kĺb	5t42i.8↔	Iné artroskop.OP na chrup.a menisk:radiokarpálny kĺb
5t42d.6↔	ASK subch.otvorenie kosti:dist.radiouln.kĺb	5t42i.9↔	Iné artroskop.OP na chrup.a menisk:ulnokarpálny kĺb

5t42i.e↔	Iné artroskop.OP na chrup.a menisk:iliosakrálny kĺb	5t490.m↔	ASK rozdelenie/preruš.väzu:členk.kĺb d.
5t42i.f	Iné artroskop.OP na chrup.a menisk:symfýza	5t490.x	Artroskopické rozdel./preruš.väzu:ostatné kĺby
5t42i.g↔	Iné artroskop.OP na chrup.a menisk:bedr.kĺb	5t491.0↔	ASK debridement šľachy:humerglenoid.kĺb
5t42i.h↔	Iné artroskop.OP na chrup.a menisk:kolen.kĺb	5t491.4↔	ASK debridement šľachy:laktový kĺb
5t42i.j↔	Iné ASK OP na chrup.a menisk:prox.tibiofibulár.kĺb	5t491.5↔	ASK debridement šľachy:prox.radioulnár.kĺb
5t42i.k↔	Iné artroskop.OP na chrup.a menisk:členk.kĺb h.	5t491.h↔	ASK debridement šľachy:kolen.kĺb
5t42i.m↔	Iné artroskop.OP na chrup.a menisk:členk.kĺb d.	5t491.k↔	ASK debridement šľachy:členk.kĺb h.
5t42i.n↔	Iné artroskop.OP na chrup.a menisk:tarzálné kĺby	5t491.x↔	ASK debridement šľachy:ostatné kĺby
5t42i.p↔	Iné artroskop.OP na chrup.a menisk:tarzometatarz.kĺby	5t492.0↔	ASK resekcia ganglia:humerglenoid.kĺb
5t42i.q↔	Iné ASK OP na chrup.a menisk:metatarzofalang.kí.	5t492.h↔	ASK resekcia ganglia:kolen.kĺb
5t42i.r↔	Iné artroskop.OP na chrup.a menisk:interfalang.kĺb n.	5t492.x↔	ASK resekcia ganglia:ostatné kĺby
5t42i.x	Iné artroskop.OP na chrup.a menisk:ostatné kĺby	5t49x.0↔	Ostatné artroskopické OP:humerglenoidálny kĺb
5t430↔	Artroskopická sūtúra predného skríženého väzu	5t49x.1↔	Ostatné artroskopické OP:akromioklavikulárny kĺb
5t431↔	Artroskopická sūtúra zadného skríženého väzu	5t49x.2↔	Ostatné artroskopické OP:torakoskapulárny kĺb
5t432↔	Artroskopická kostná refixácia skríženého väzu	5t49x.3↔	Ostatné artroskopické OP:sternoklavikulárny kĺb
5t433↔	ASK plastika predného skříž.väzu autológ.patelár.ligament	5t49x.4↔	Ostatné artroskopické OP:laktový kĺb
5t434↔	ASK plastika pred.skříž.väzu iným autológ.ligamentom	5t49x.5↔	Ostatné artroskopické OP:prox.radioulnárny kĺb
5t435↔	ASK plastika pred.skříženého väzu s alopastickou náhradou	5t49x.6↔	Ostatné artroskopické OP:dist.radioulnárny kĺb
5t436↔	ASK plastika zad.skříž.väzu s autogénnou Patelár.šľachou	5t49x.8↔	Ostatné artroskopické OP:radiokarpálny kĺb
5t437↔	ASK plastika zad.skříženého väzu s iným autológ.ligamentom	5t49x.9↔	Ostatné artroskopické OP:ulnokarpálny kĺb
5t438↔	ASK plastika zadného skříženého väzu s alopast.náhradou	5t49x.e↔	Ostatné artroskopické OP:iliosakrálny kĺb
5t439↔	Artroskop.uvoľnenie kolenného púzdra (lateral release)	5t49x.f	Ostatné artroskopické OP:symfýza
5t43a↔	ASK sūtúra mediál.kapsuloligamentóz.aparátu kolen.kĺbu	5t49x.h↔	Ostatné artroskopické OP:kolen.kĺb
5t43b↔	ASK sūtúra laterál.kapsuloligamentóz.aparátu kolen.kĺbu	5t49x.j↔	Ostatné artroskopické OP:prox.tibiofibulárny kĺb
5t43c↔	ASK sūtúra dorzál.kapsuloligamentóz.aparátu kolen.kĺbu	5t49x.k↔	Ostatné artroskopické OP:členk.kĺb h.
5t43d↔	ASK plastika mediál.kapsuloligamentóz.aparátu kolen.kĺbu	5t49x.m↔	Ostatné artroskopické OP:členk.kĺb d.
5t43e↔	ASK plastika laterál.kapsuloligamentóz.aparátu kolen.kĺbu	5t49x.n↔	Ostatné artroskopické OP:tarzálné kĺby
5t43f↔	ASK plastika dorzál.kapsuloligamentóz.aparátu kolen.kĺbu	5t49x.p↔	Ostatné artroskopické OP:tarzometatarzálné kĺby
5t43g↔	ASK plastika pred.skříženého väzu s alogénnym ligamentom	5t49x.q↔	Ostatné artroskopické OP:metatarzofalang.kí.
5t43h↔	ASK plastika zadného skříž.väzu s alogénnym ligamentom	5t49x.r↔	Ostatné artroskopické OP:interfalangeálny kĺb n.
5t43x↔	Ost.ASK refix.a plastiky na kapsuloligament.ap.kolen.kĺbu	5t49x.x	Ostatné artroskopické OP:ostatné kĺby
5t440↔	Artroskopická refixácia labrum glenoidale stehom	5t510↔	Revízia endoprotézy bedrového kĺbu bez výmeny
5t441↔	Artroskopická refixácia labrum glenoidale inými metódami	5t511.00↔	Vým.femor.komp.protézy hl.femuru na cervikokap.nec.pr.hl.f.
5t442↔	Artroskopická refixácia kost.defektu labra	5t511.01↔	Vým.femor.komp.protézy hl.femuru na cerv-kap.cem.pr.hl.f.
5t443↔	Artroskopická zväčšenie subakromiálneho priestoru	5t511.02↔	Vým.femor.kompon.protézy hl.femuru na špeciál.prot.hl.fem.
5t444.0↔	ASK rekonštrukcia rotátorovej manžety, jednoduchá	5t511.3↔	Vým.femor.komponen.protézy hl.femuru na bipol.prot.hl.f.
5t444.1↔	ASK rekonštrukcia rotátorovej manžety, zložitá	5t511.4↔	Výmena femorálnej komponenty hlavičky protézy
5t444.2↔	ASK implant.vstrebateľ.fyzickej bariéry pri sy rotátor.manžety	5t511.80↔	Výmena femor.komp.pr.hl.fem. na tot.necem.prot.hl.fem.
5t444.x↔	Artroskopická OP rotátorovej manžety, iná	5t511.81↔	Výmena femor.komp.pr.hl.femuru na tot.cem.prot.hl.fem.
5t445↔	ASK spevnenie púzdra s fixáciou na glenoid stehom	5t511.82↔	Vým.femor.komponenty pr.hl.femuru na tot.hybrid.pr.hl.fem.
5t446↔	ASK rekonštrukcia rotátor.manžety pomocou transplantátu	5t511.x↔	Vým.femorálnej komp.protézy hl.femuru,ostatné
5t447↔	Artroskopická tenotómia šľachy dlhej hlavy bicepsu	5t512.10↔	Vým.acetab.komponenty bed.kĺbu na acetab.komp.,necem.
5t448↔	Artroskopická sūtúra šľachy dlhej hlavy bicepsu	5t512.11↔	Vým.acetabulár.komp.bed.kĺbu na acetab.komp.,cem.
5t449↔	Artroskopická tenodéza šľachy dlhej hlavy bicepsu	5t512.20↔	Vým.acet.komp.bedra na acet.komp.necem.s vým.hl.
5t44a↔	Artroskopická laterálna resekcia klavikuly	5t512.21↔	Vým.acet.komp.bedra na acet.komp.cem.s vým.hl.
5t44b↔	ASK stabilizácia akromionklavik.kĺbu fixač.výkonom	5t512.3↔	Vým.acetabulár.komponenty bedra na špeciál.prot.hl.f.
5t44x↔	Ost.ASK refix.a plastiky na kapsuloligam.ap.ramen.kĺbu	5t512.60↔	Vým.acetab.komp.bedra, izol.inlay bez vým.jamky
5t450↔	ASK odstr.transplantátu predného skříženého väzu	5t512.61↔	Vým.acet.komp.bedra,izol.inlay bez vým.jamky s vým.hlavič
5t451↔	ASK odstr.transplantátu zadného skříženého väzu	5t512.80↔	Vým.acetab.komp.bedra na tot.necem.prot.hl.fem.
5t452.0↔	ASK výmena.transpl.p.skříž.väzu:autológ.patel.šľ.	5t512.81↔	Vým.acetab.komp.bedra na tot.cement.prot.hl.fem.
5t452.1↔	ASK výmena.transpl.pred.skříž.väzu:i.autológ.šľach	5t512.82↔	Vým.acetabulár.komp.bedra na tot.hybr.pr.hl.fem.
5t452.2↔	ASK výmena.transpl.pred.skříž.v:alopl.náhr.väzu	5t512.x↔	Vým.acetabulárnej komponenty bedra,ost.
5t452.3↔	Artrosk.výmena transplantátu pred.skříž.väzu:alog.šľ.	5t513.2↔	Vým.cement.TEP bedr.kĺbu na špec.prot.hl.femuru
5t452.x↔	Artros.výmena.transpl.predného skříž.väzu:iné	5t513.80↔	Vým.cement.TEP bedr.kĺbu na tot.necem.prot.hl.fem.
5t453.0↔	ASK výmena.transpl.zad.skříž.väzu:autológ.patel.šľach.	5t513.81↔	Vým.cement.TEP bedr.kĺbu na tot.cem.pr.hl.fem.
5t453.1↔	ASK výmena.transpl.zad.skříž.väzu:i.autol.šľachou	5t513.82↔	Vým.cement.TEP bedr.kĺbu na tot.hybr.pr.hl.f.
5t453.2↔	ASK výmena.transpl.zad.skříž.väzu:alopl.náhr.väzu	5t513.x↔	Výmena cement.TEP bedr.kĺbu,ostatné
5t453.3↔	ASK výmena.transpl.zad.skříž.väzu:alog.šľachou	5t514.2↔	Vým.necement.TEP bedr.kĺbu na špec.prot.hl.fem.
5t453.x↔	ASK výmena.transpl.zad.skříž.väzu:iné	5t514.80↔	Vým.necem.TEP bedr.kĺbu na tot.necem.prot.hl.fem.
5t45x↔	Ost.ASK odstr./výmena transplantátu väzu na kolene	5t514.81↔	Vým.necem.TEP bedr.kĺbu na tot.cem.pr.hl.fem.
5t490.0↔	ASK rozdelenie/preruš.väzu:humerglenoid.kĺb	5t514.82↔	Vým.necem.TEP bedr.kĺbu na totál.hybr.prot.hl.fem.
5t490.1↔	ASK rozdelenie/preruš.väzu:akromioklavikul.kĺb	5t514.x↔	Vým.necement.totát.endoprotézy bedr.kĺbu,ostat.
5t490.3↔	ASK rozdelenie/preruš.väzu:sternoklavikul.kĺb	5t515.2↔	Vým.hybrid.TEP bedr.kĺbu na špec.prot.hl.fem.
5t490.4↔	ASK rozdel/prerušenie väzu:laktový kĺb	5t515.80↔	Vým.hybrid.TEP bedr.kĺbu na totál.necem.prot.hl.fem.
5t490.5↔	ASK rozdelenie/preruš.väzu:prox.radioulnár.kĺb	5t515.81↔	Vým.hybrid.TEP bedr.kĺbu na tot.cem.pr.hl.fem.
5t490.6↔	ASK rozdelenie/preruš.väzu:dist.radioulnár.kĺb	5t515.82↔	Vým.hybrid.TEP bedr.kĺbu na tot.hybr.prot.hl.fem.
5t490.8↔	ASK rozdel/preruš.väzu:radiokarpálny kĺb	5t515.x↔	Výmena hybridnej totálnej endoprotézy bedr.kĺbu,ost.
5t490.9↔	ASK rozdelenie/preruš.väzu:ulnokarpálny kĺb	5t516.2↔	Vým.TEP bedr.kĺbu na špec.pr.hl.femuru
5t490.h↔	ASK rozdelenie/preruš.väzu:kolen.kĺb	5t516.80↔	Vým.TEP bedr.kĺbu na špec.tot.necem.prot.hl.fem.
5t490.k↔	Artroskopické rozdel./preruš.väzu:členk.kĺb h.	5t516.81↔	Vým.TEP bedr.kĺbu na špec.totál.cemen.prot.hl.fem.

5t516.82↔	Vým.TEP bedr.kĺbu na špec.tot.hybr.prot.hl.fem.	5t532.50↔	Vým.bikondyl.pov.pr.kolena na totál.endopr.kol.spoj.necem.
5t516.x↔	Výmena tot.endoprotézy bedr.kĺbu na špeciálnu,ostatné	5t532.52↔	Vým.bikondyl.pov.pr.kolena na tot.endopr.kol.spoj.hybr/cem
5t51j.2↔	Vým.metafyz.prot.hl.fem.s krát.driek.na špec.protézu.hl.fem	5t532.6↔	Výmena bikondylárnej povrchovej protézy kolena inlay
5t51j.80↔	Vým.metafyz.prot.hl.f.s krát.driek.na tot.necem.pr.hl.fem.	5t532.7↔	Vým.bikondyl.povr.protézy kolena, vým.femorál.komponenty
5t51j.81↔	Vým.metafyz.prot.hl.f.s krát.driek.na tot.cem.pr.hl.fem.	5t532.8↔	Vým.bikondyl.povr.protézy kolena, výmena tibiál.komponenty
5t51j.82↔	Vým.metafyz.prot.hl.f.s krát.driek.na tot.hybr.pr.hl.fem.	5t532.a0↔	Vým.bikondyl.povr.pr.kolena na špeciál.endopr.kol.,necem.
5t51j.x↔	Vým.metafyz.protézy hl.femuru s krátkym driek.,ost.	5t532.a1↔	Vým.bikondyl.povr.pr.kolena na špeciál.endopr.kol.,cem.
5t520.0↔	Impl.unikondylár.protézy kolen.kĺbu,necement	5t532.x↔	Výmena bikondylárnej povrch.protézy kolena,ost.
5t520.1↔	Impl.unikondylár.protézy kolen.kĺbu,cement	5t533.0↔	Vým.spojenej TEP kolen.kĺbu rovnakého typu
5t520.2↔	Impl.unikondylár.protézy kolen.kĺbu,hybrid	5t533.50↔	Vým.spojenej TEP kolen.kĺbu na TEP kol.spojenú,necem
5t521.0↔	Impl.bikond.povrch.prot.kolena bez spoj.bez pat.náhr,necem	5t533.52↔	Vým.spojenej TEP kolen.kĺbu na TEP kol.spojenú,hybrid/cem
5t521.1↔	Impl.bikond.povr.protézy kolena bez spoj.bez pat.náhr,cem.	5t533.7↔	Výmena spoj.TEP kolena,výmena femorál.komp.
5t521.2↔	Impl.bikond.pov.pr.kolena bez spoj.bez pat.náhr,hybrid	5t533.8↔	Vým.spoj.TEP kolena,výmena tibiál.komp.
5t522.0↔	Impl.bikond.povrch.pr.kolena bez spoj.s pat.náhr,necem	5t533.9↔	Vým.spoj.TEP kolena,výmena patelár.komp.
5t522.1↔	Impl.bik.povr.prot.kolena bez spoj.s patel.náhr,cement	5t533.a0↔	Vým.spojenej TEP kolen.kĺ na špeciál.endopr.kolena,necem.
5t522.2↔	Impl.bik.povrch.prot.kolena bez spoj.s pat.náhr,hybrid	5t533.a1↔	Vým.spojenej TEP kolen.kĺ na špeciál.endopr.kol,cem.
5t523.0↔	Impl.bikond.povr.pr.kolena čiast.spoj.bez pat.náhr,necem	5t533.x↔	Výmena spojenej totálnej endoprotézy kolena,ostatné
5t523.1↔	Impl.bikond.povr.pr.kolena čiast.spoj.bez patel.náhr,cem	5t534.0↔	Vým.špeciálnej protézy kolen.kĺbu rovnakého typu
5t523.2↔	Impl.bikond.povr.pr.kolena čiast.spoj.bez pat.náhr,hybrid	5t534.7↔	Vým.špec.protézy kolen.kĺ,výmena femor.komponenty
5t524.0↔	Impl.bikond.povrch.pr.kolena čiast.spoj.s pat.náhr,necem	5t534.8↔	Vým.špec.protézy kolen.kĺ,výmena tibiál.komp.
5t524.1↔	Impl.bikond.povrch.prot.kolena čiast.spoj.s pat.náhr,cem	5t534.9↔	Vým.špeciál.protézy kolen.kĺ,vým.patelár.komp.
5t524.2↔	Impl.bikond.povrch.pr.kolena čiast.spoj.s pat.náhr,hybrid	5t534.x↔	Výmena špeciálnej protézy kolenného kĺbu,ost.
5t525.0↔	Impl.TEP kolen.kĺbu spoj.bez patel.náhr.,necement	5t535.10↔	Vým.patelár.náhrady na necem.patelár.komp.
5t525.1↔	Impl.TEP kolen.kĺbu spoj.bez patel.náhr.,cement	5t535.11↔	Vým.patelár.náhrady na cement.patel.komponentu
5t525.2↔	Impl.TEP kolen.kĺbu spojená bez pat.náhr.,hybrid	5t535.20↔	Vým.patel.náhrady na patelofemor.necem.náhr.
5t526.0↔	Impl.TEP kolen.kĺbu spoj.s patel.náhr.,necement	5t535.21↔	Vým.patel.náhrady na patelofem.cement.náhr.
5t526.1↔	Impl.TEP kolen.kĺbu spojená s patel.náhr.,cement	5t535.22↔	Výmena patel.náhr.na patelofem.hybr.náhr.
5t526.2↔	Impl.TEP kolen.kĺbu spoj.s pat.náhr.,hybrid	5t535.30↔	Výmena patelár.náhrady na necem.femorálnu náhradu
5t527.10↔	Impl.patel.náhrady kolen.kĺbu,patelár.komponenta necem	5t535.31↔	Výmena patelár.náhrady na cement.femorálnu náhradu
5t527.11↔	Impl.patel.náhrady kolen.kĺbu,patel.komponenta cement	5t536.42↔	Vým.pr.kol.zvýš.ohyb.na p.so zvýš.ohyb.bez pat.náhr-hyb/cem
5t527.20↔	Impl.patel.náhrady kolen.kĺ,patelofemor.náhr.necem.	5t536.52↔	Vým.pr.kol.so zvýš.ohyb.na p.so zvýš.ohyb.s pat.náhr-hyb/cem
5t527.21↔	Impl.patel.náhrady kolen.kĺ,patelofemor.náhrada cem.	5t536.60↔	Vým.pr.kolena so zvýš.ohyb.na TEP spoj.bez patel.náhr,necem
5t527.22↔	Impl.patel.náhrady kolen.kĺ,patelofem.náhr.hybrid.	5t536.61↔	Vým.pr.kolena so zvýš.ohyb.na TEP spoj.bez patel.n-hyb/cem
5t527.30↔	Impl.patel.náhrady kolen.kĺ,izol.náhr.femor.plochy,necem.	5t536.70↔	Vým.pr.kolena so zvýš.ohyb.sch.na TEP spoj.s pat.náhr,necem
5t527.31↔	Impl.pat.náhrady kolen.kĺ,izol.náhrada femor.plochy,cemen	5t536.71↔	Vým.pr.kolena so zvýš.ohyb.na TEP spoj.s pat.náhr-hyb/cem
5t528.0↔	Impl.špeciál.protézy kolen.kĺbu,necement	5t536.90↔	Vým.protézy kolena so zvýš.ohyb.sch.na špec.endopr.,necem
5t528.1↔	Impl.špeciál.protézy kolen.kĺbu,cement	5t536.92↔	Vým.protézy kolena zvýš.ohyb.sch.na špec.endopr-hyb/cem.
5t528.2↔	Impl.špeciál.protézy kolenného kĺbu,hybrid	5t536.x↔	Výmena protézy kolena so zvýš.ohyb.schopnosťou,ost.
5t529.1↔	Impl.prot.kolen.kĺ so zvýš.ohyb.schop.bez pat.náhr,cement	5t537↔	Výmena interpozíč.nezakotveného implantátu kolen.kĺbu
5t529.2↔	Impl.protézy kolen.kĺ so zvýš.ohyb.schop.bez pat.náhr,hybrid	5t538.20↔	Vým.bikompart.pr.kolena na bikond.p.p.bez pat.náhr-necem.
5t52a.1↔	Impl.protézy kolen.kĺ so zvýš.ohyb.schop.s pat.náhr,cement	5t538.22↔	Vým.bikompart.pr.kolena na bikond.p.p.bez pat.náhr-hyb/cem
5t52a.2↔	Impl.protézy kolen.kĺ so zvýš.ohyb.schop.s pat.náhr,hybrid	5t538.30↔	Vým.bikompart.pr.kolena na bikond.p.p.s patel.náhr-necem.
5t52b↔	Implant.interpozíč.nezakotveného implantátu kolen.kĺbu	5t538.32↔	Vým.bikompart.pr.kolena na bikond.p.p.s patel.náhr-hyb/cem
5t52c.0↔	Impl.bikompart.protézy kolen.kĺbu bez pat.náhr,necement	5t538.60↔	Vým.bikompart.prot.kolena na TEP spoj.bez pat.n-necem
5t52c.1↔	Impl.bikompart.protézy kolen.kĺbu bez pat.náhr,cement	5t538.62↔	Vým.bikompart.prot.kolena na TEP spoj.bez pat.n-hyb/cem
5t52c.2↔	Impl.bikompart.protézy kolen.kĺbu bez pat.náhr,hybrid	5t538.70↔	Vým.bikompart.prot.kolena na TEP spoj.s pat.náhr-cem
5t52d.0↔	Impl.bikompart.protézy kolen.kĺbu s patel.náhr,necement	5t538.72↔	Vým.bikompart.pr.kolena na TEP spoj.s pat.náhr-hyb/cem.
5t52d.1↔	Impl.bikompart.protézy kolen.kĺbu s patel.náhr,cement	5t538.8↔	Vým.bikompartment.prot.kolena,výmena.tibiál.komp.
5t52d.2↔	Impl.bikompart.protézy kolen.kĺbu s patel.náhr,hybrid	5t538.9↔	Vým.bikompartment.prot.kolena,výmena.femor.komp.
5t52e.0↔	Impl.endoprot.kĺb.náhrady kolena bez pohyb.funk,necem	5t538.a↔	Vým.bikompartment.pr.kol.na bikomp.prot.bez patel.náhr.
5t52e.1↔	Impl.endoprotet.kĺb.náhr.kolena bez pohyb.funk,cement	5t538.b↔	Vým.bikompartment.pr.kolena na bikomp.prot.s patel.náhr.
5t52e.2↔	Impl.endoprotet.kĺb.náhr.kolena bez pohyb.funk,hybrid	5t538.c↔	Vým.bikompartment.protézy kolena,výmena inlay
5t52x.0↔	Ostat.implantácia endoprotézy kolen.kĺbu,necement.	5t538.x↔	Výmena bikompartment.protézy kolena,ost.
5t52x.1↔	Ostat.implantácia endoprotézy kolen.kĺbu,cement.	5t539.0↔	Vým.endopr.kĺb.náhr.kolena bez pohyb.f-č.vým.bez obn.f.kĺbu
5t52x.2↔	Ostat.implantácia endoprotézy kolen.kĺbu,hybrid.	5t539.1↔	Vým.endopr.kĺb.náhr.kolena bez pohyb.f-č.vým.s obn.f.kĺbu
5t530↔	Revízia endoprotézy kolenného kĺbu bez výmeny	5t53a↔	Odstránenie unikondylárnej protézy kolenného kĺbu
5t531.10↔	Vým.unikondylárnej prot.kolen.kĺbu na unikond.prot.,necem	5t53b↔	Odstr.bikondylárnej povrchovej protézy kolenného kĺbu
5t531.11↔	Vým.unikondylárnej prot.kolen.kĺbu na unikond.prot.,cem.	5t53c↔	Odstránenie spojenej totálnej endoprotézy kolena
5t531.20↔	Vým.unikond.prot.kolena na bikond.pov.pr.bez pat.náhr,nec	5t53d↔	Odstránenie patelárnej náhrady
5t531.21↔	Vým.unikond.prot.kolena na bikond.pov.pr.bez pat.náhr,cem	5t53e↔	Odstránenie špeciálnej protézy kolenného kĺbu
5t531.30↔	Vým.unikond.prot.kolena na bikond.pov.pr.s patel.náhr,nec	5t53f↔	Odstr.protézy kolena so zvýšenou ohybovou schopnosťou
5t531.31↔	Vým.unikond.prot.kolena na bikond.pov.pr.s patel.náhr,cem	5t53g↔	Odstr.interpozíč.nezakotveného implant.kolenného kĺbu
5t531.50↔	Vým.unikond.protézy kolena na TEP kolena spoj,nec	5t53h↔	Odstránenie bikompartmentálnej protézy kolenného kĺbu
5t531.51↔	Vým.unikondyl.prot.kolena na TEP kolena spoj,cem.	5t53j↔	Odstr.endoprotet.kĺb.náhrady kolena bez pohyb.funkcie
5t531.52↔	Vým.unikond.prot.kolena na TEP kolena spoj-hybr.čiast.cem	5t53x↔	Revízia, výmena a odstr.endoprotézy kolena,ostatné
5t531.6↔	Výmena unikondylárnej protézy kolenného kĺbu inlay	5t540.0↔	Impl.čiast.protézy humeru-povr.prot.hl.humeru resurf.
5t531.x↔	Výmena unikondylárnej protézy kolenného kĺbu, ostatné	5t540.1↔	Impl.čiast.protézy humeru-cervikokap.prot.hl.humeru
5t532.0↔	Vým.bikondyl.povrch.pr.kolena na bikond.povrch.p.rovn.typu	5t540.x↔	Implantácia čiastočnej protézy v oblasti humeru, ostatné
5t532.40↔	Vým.bikondyl.povr.pr.kolena na bik.povr.pr.iný typ,necem.	5t541↔	Implantácia protézy glenoidu ramenného kĺbu
5t532.42↔	Vým.bikondyl.povr.pr.kolena na bik.povr.p.iný typ,hybrid/cem	5t542.0↔	Impl.TEP ramen.kĺbu,konvenč.totál.protéza ramena

5t542.1↔	Implant.TEP ramen.kĺbu, reverz. totál. protéza ramena	5t585	Odstránenie čiastočnej kostnej náhrady
5t543↔	Implantácia protézy hlavičky rádia	5t586.2	Odstránenie totálnej kostnej náhrady humeru
5t544↔	Implantácia TEP lakťa, nespojená	5t586.g	Odstránenie totálnej kostnej náhrady femuru
5t545↔	Implantácia TEP lakťa, spojená	5t586.x	Odstránenie totálnej kostnej náhrady: ost.
5t546↔	Implantácia náhrady distálnej humerálnej kĺbnej plochy	5t587	Implantácia stimulátora rastu kosti
5t547↔	Implantácia protézy hlavičky ulny	5t58x	Impl.rev.vým.a odstr.čiasť.kost.náhr.a tot.kost.náhr:ost.
5t548↔	Implantácia endoprotézy zápästia	5t590.0↔	Artroplast.bedr.kĺbu s osteotómiou bedra:jednoduchá ost.
5t549.1↔	Impl.endopr.na kĺboch prstov HK:1 protéza	5t590.1↔	Artroplast.bedr.kĺbu s osteotómiou bedra:tripleosteotómia
5t549.2↔	Impl.endopr.na kĺboch prstov HK:2 protézy	5t590.x↔	Artroplastika bedrového kĺbu s osteotómiou bedra:ostatné
5t549.3↔	Impl.endopr.na kĺboch prstov HK:3protézy	5t591↔	Plastika striešky acetabula
5t549.4↔	Impl.endopr.na kĺboch prstov HK:4 protézy	5t593↔	Resekčná artroplastika na ramennom kĺbe
5t549.5↔	Impl.endopr.na kĺboch prstov HK:5 protéz	5t594↔	Resekčná artroplastika na lakti
5t549.6↔	Impl.endopr.na kĺboch prstov HK:6 a viac protéz	5t595↔	Resekčná artroplastika na zápästí
5t54a↔	Impl.endopr.na karpometakarp.kĺbe palca	5t596↔	Resekčná artroplastika na kolene
5t54x↔	Implant.endoprotézy na kĺboch hornej končatiny,ost.	5t597↔	Resekčná artroplastika na členku
5t550.0↔	Revízia bez výmeny endoprotézy:humerglenoid.kĺb	5t598↔	Resekčná artroplastika na kĺboch šľapy
5t550.4↔	Revízia bez výmeny endoprotézy:lakťový kĺb	5t599	Zaved./výmena dočasného spaceru po vybratí endoprotézy
5t550.7↔	Revízia bez výmeny endoprotézy:zápästie	5t59g	Odstránenie dočasného spaceru
5t550.u↔	Revízia bez výmeny endoprotézy:kĺby palca ruky	5t59x	Iné plastické kĺbne zákroky, ostatné
5t550.v↔	Revízia bez výmeny endoprotézy:kĺby prsta ruky	5t600	Incízie pri chorob.zmen.kost.a kĺb.tk.chrb:debridem.
5t551↔	Výmena endoprotézy hlavice humeru	5t601	Incízie pri chorob.zmen.kost.a kĺb.tk.chrb:sekvester.
5t552.0↔	Vým.TEP ramen.kĺbu na konvenč.tot.protézu ramena	5t603	Incízie pri chorob.zmen.kost.a kĺb.tk.chrb:odstr.cudz.tel.
5t552.1↔	Vým.TEP ram.kĺbu na reverz.tot.protézu ramena	5t604	Incízie pri chorob.zmen.kost.a kĺb.tk.chrb:drenáž
5t553↔	Výmena endoprotézy hlavičky rádia	5t605	Incízie pri chorob.zmen.kost.a kĺb.tk.chrb:rev.fist.
5t554↔	Výmena TEP lakťa	5t606	Incízie pri chorob.zmen.kost.a kĺb.tk.chrb:rev.fist.sekvestrot.
5t555↔	Výmena endoprotézy zápästia	5t60x	Incízie pri chorob.zmen.kost.a kĺb.tk.chrb:ostatné
5t556↔	Výmena endoprotézy kĺbu prsta	5t61a.1	Excízia z poškod.medzistavc.platničky(bez ďalších op.)
5t557↔	Odstránenie endoprotézy hlavice humeru	5t61a.2	Exc.z poškod.medzistavc.platn.,odstr.volného sekvestra
5t558↔	Odstránenie TEP ramenného kĺbu	5t61a.3	Exc.z poškod.medzistavc.plat. s radikulár.dekompresiou
5t559↔	Odstránenie endoprotézy hlavičky rádia	5t61a.4	Exc.z poškod.extraforaminál.ulož.medzistavc.platničky
5t55a↔	Odstránenie TEP lakťa	5t61b.1	Perkut.exc.z poškod.medzistavc.platničky bez esk
5t55b↔	Odstránenie endoprotézy zápästia ruky	5t61b.2	Perkut.exc.z poškod.medzistavc.platničky s esk
5t55c↔	Odstránenie endoprotézy kĺbu prsta HK	5t61c.1	Reoperácia medzistavcovej platničky pri recidíve
5t55d↔	Výmena karpometakarpálnej protézy palca	5t61c.2	Reoperácia medzistavc.platn.s radikulólózou pri recidíve
5t55e↔	Odstránenie karpometakarpálnej protézy palca	5t61c.3	Reviz.OP medzistavc.plat.pre poop.kompl.v rane(hem., inf)
5t55f↔	Výmena povrchovej endoprotézy ramena typu resurfacing	5t61d	Perkutánná redukcia objemu platničky
5t55g↔	Odstr. povrchovej endoprotézy ramena typu resurfacing	5t61x	Ost.OP z poškodenej medzistavcovej platničky
5t55h↔	Výmena endoprotézy glenoidu ramen.kĺbu	5t620	Excízia spondylofyty (osteofyty)
5t55j↔	Odstránenie endoprotézy glenoidu ramen.kĺbu	5t621	Parciálna excízia tela stavca chrbtice
5t55k.1↔	Čiastočná vým.TEP ramen.kĺbu,1 protéza	5t622	Totálna excízia tela stavca chrbtice
5t55k.2↔	Čiastočná vým.TEP ramen.kĺbu,2 protézy	5t623	Resekcia Dens epistrophei pošk.kost.a kĺb.tkaniva chrbtice
5t55k.3↔	Čiastočná výmena TEP ramen.kĺbu,3 protézy	5t624	Parciálna artrektómia
5t55x↔	Rev./vým./odstr.endoprotézy na kĺboch HK,ost.	5t625	Totálna artrektómia
5t560.0↔	Implantácia endoprotézy členk.kĺbu,necem.	5t626	Foraminektómia
5t560.1↔	Implantácia endoprotézy členk.kĺbu,cement.	5t627	Exc.z pošk.kost.a kĺb.tkan.viac.segm.stavcov a nalieh.štrukt
5t560.2↔	Implantácia endoprotézy členk.kĺbu,hybrid.čiasť.cem	5t628	Exc.z pošk.kost.a kĺb.tkan.stavc.obľúka
5t561↔	Implantácia endoprotézy priehlavku	5t629	Exc.z pošk.kost.a kĺb.tkan.chrb:stav.obľúk a nalieh.štr.
5t562↔	Implantácia endoprotézy prednožia a prstov nohy	5t62x	Exc.z pošk.kost.a kĺb.tkan.chrb:ostatné
5t56x↔	Implantácia endoprotézy na kĺboch dolnej končatiny, ost.	5t641.1	Dorzálna spondylodéza:1 segment
5t570↔	Revízia bez výmeny endoprotézy na kĺboch dolnej končatiny	5t641.2	Dorzálna spondylodéza:2 segmenty
5t571.00↔	Vým.endoprotézy členk.kĺbu na endoprot.členk.k.,necem.	5t641.3	Dorzálna spondylodéza:3 segmenty
5t571.01↔	Výmena endoprot.členk.kĺbu na endoprot.členk.kĺb,cement.	5t641.4	Dorzálna spondylodéza:4 segmenty
5t571.1↔	Výmena endoprotézy členk.kĺbu,vým.tibiálnej komponenty	5t641.5	Dorzálna spondylodéza:5 segmentov
5t571.2↔	Výmena endoprotézy členk.kĺbu,vým.kĺbneho jadra	5t641.6	Dorzálna spondylodéza:6 a viac segmentov
5t571.3↔	Výmena endoprotézy členk.kĺbu,vým.talárnej komponenty	5t642.1	Ventrálna spondylodéza:1 segment
5t572↔	Výmena endoprotézy priehlavku	5t642.2	Ventrálna spondylodéza:2 segmenty
5t573↔	Výmena endoprotézy prednožia a prstov nohy	5t642.3	Ventrálna spondylodéza:3 segmenty
5t575↔	Odstránenie endoprotézy členkového kĺbu	5t642.4	Ventrálna spondylodéza:4 segmenty
5t576↔	Odstránenie endoprotézy priehlavku	5t642.5	Ventrálna spondylodéza:5 segmentov
5t577↔	Odstránenie endoprotézy prednožia a prstov nohy	5t642.6	Ventrálna spondylodéza:6 a viac segmentov
5t57x↔	Revízia,vým.a odstr.endoprotézy na kĺboch DK:ost.	5t643.1	Dorzál.a ventrál.komb.spondylodéza medzi stavcami:1 segm.
5t580	Implantácia náhrady časti kosti	5t643.2	Dorzál. a ventrál.komb.spondylodéza medzi stavcami:2 segm.
5t581.2	Implantácia totálnej kostnej náhrady humeru	5t643.3	Dorzál. a ventrál.komb.spondylodéza medzi stavcami:3 segm.
5t581.g	Implantácia totálnej kostnej náhrady femuru	5t643.4	Dorzál. a ventrál.komb.spondylodéza medzi stavcami:4 segm.
5t581.x	Implantácia totálnej kostnej náhrady:iná	5t643.5	Dorzál. a ventrál.komb.spondylodéza medzi stavcami:5 segm.
5t582	Revízia kostnej náhrady bez výmeny	5t643.6	Dorzál. a ventrál.komb.spondylodéza medzi stavc:6 -viac segm
5t583	Výmena čiastočnej kostnej náhrady	5t64x	Spondylodéza:ostatné
5t584.2	Výmena totálnej kostnej náhrady humeru	5t650.1	Náhr.tela stavca implantátom a kompl.rek.na chrbt:1stavc
5t584.g	Výmena totálnej kostnej náhrady femuru	5t650.2	Náhr.tela stav.impl.a kompl.rekonštrukcia na chrbtici:2st.
5t584.x	Výmena totálnej kostnej náhrady:ost.	5t650.3	Náhr.tela stav.impl.a kompl.rekonštrukcia na chrbtici:3st.

5t650.4	Náhr.tela stav.impl.a kompl.rekonštrukcia na chrbtici:4st.	5t698	Kompex.kombi.ventr.a dorz.rekonšt.chrbt.s fúziou(360st.)
5t650.5	Náhr.tela stav.impl.a kompl.rekonštr.na chrbtici:5 a v.st.	5t699.1	Vertebroplastika:1stavce
5t651.1	Náhr.tela stavca osobit.mat.a kompl.rek.na chrb:1st.	5t699.2	Vertebroplastika:2stavce
5t651.2	Náhr.tela stavca osobit.mat.a kompl.rek.na chrb:2st.	5t699.3	Vertebroplastika:3stavce
5t651.3	Náhr.tela stavca osobit.mat.a kompl.rek.na chrb:3st.	5t699.4	Vertebroplastika:4 a viac stavcov
5t651.4	Náhr.tela stavca osobit.mat.a kompl.rek.na chrb:4st.	5t69a.1	Kyfoplastika:1stavce
5t651.5	Náhr.tela stavca osobit.mat.a kompl.rek.na chrb:5 a v.st.	5t69a.2	Kyfoplastika:2stavce
5t652	Náhr.tela stav.a kompl.rek.na chrb:pred.podp.štep bez korek.	5t69a.3	Kyfoplastika:3stavce
5t653	Náhr.tela stav.a kompl.rek.na chrb:pred.podp.štep s korek.	5t69a.4	Kyfoplastika:4 a viac stavcov.
5t654	Kyfektómia	5t69d.1	Odstr.medzitíř.rozvierača z chrbtice:1 segm.
5t655	Dorzálna korekcia na chrbtici bez ventrálneho uvoľnenia	5t69d.2	Odstr.medzitíř.rozvierača z chrbtice:2 segm.
5t656	Dorzálna korekcia na chrbtici s ventrálnym uvoľnením	5t69d.3	Odstr.medzitíř.rozvierača z chrbtice:3 a v.segm.
5t657	Dorzoventrálna korekcia na chrbtici	5t69e	Odobr.chondrocyt.z chrbtice na kultiváciu ako samost.zárok
5t658	Kolumnotómia a polysegm.dorzál.lord.sp[DLS] Zielke	5t69f.1	Impl.in vitro vypest.tk.kult.do medzist.platničky:1seg.
5t659	Kolumnotómia a transpedikul.subrakčt.osteotómia	5t69f.2	Impl.in vitro vypest.tk.kult.do medzist.platničky:2seg.
5t65a	Kolumnotómia a monosegm.cervikotorak.lord.spondylodéza	5t69f.3	Impl.in vitro vypest.tk.kult.do medzist.platničky:3 a viac seg.
5t65b	Dorzo-ventrálna epifyzeodéza na chrbtici	5t69x.1	Iné operácie na chrbtici, HALO fixácia
5t65c	Unilater.epifyzeodéza na chrbt.s dorzál.fúziou stavca	5t69x.x	Iné operácie na chrbtici, ostatné
5t65d	Bilaterál.epifyzeodéza na chrbt.s dorzál.fúziou stavca	5t701.0↔	Inciez ohýbača zápastia
5t65e.1	Epifyzeodéza chrbt.-usmer.rastu skobami pamäť.efekt:1skoba	5t701.1↔	Inciez ohýbača prsta
5t65e.2	Epifyzeodéza chrbt.-usmer.rastu skobami pamäť.efekt:2skoby	5t701.2↔	Inciez ohýbača palca
5t65e.3	Epifyzeodéza chrbt.-usmer.rastu skobami pamäť.efekt:3skoby	5t701.3↔	Inciez vystierača zápastia
5t65e.4	Epifyzeodéza chrbt.-usmer.rastu skobami pamäť.efekt:4skoby	5t701.4↔	Inciez vystierača prsta
5t65e.5	Epifyzeodéza chrbt.-usmer.rastu skobami pamäť.efekt:5skób	5t701.5↔	Inciez vystierača palca
5t65e.6	Epifyzeodéza chrbt.-usmer.rastu skobami pamäť.efekt:6skób	5t701.6↔	Inciez šľachových pošiev zápastia
5t65e.7	Epifyzeodéza chrbt.-usmer.rastu skobami pamäť.efekt:7skób	5t701.7↔	Inciez šľachových pošiev prsta
5t65e.8	Epifyzeodéza chrbt.-usmer.rastu skobami pamäť.efekt:8skób	5t701.8↔	Inciez šľachových pošiev palca
5t65e.9	Epifyzeodéza chrbt.-usmer.rastu skobami pamäť.efekt:9skób	5t701.9↔	Inciez šľachových pošiev dlane
5t65e.a	Epifyzeodéza chrbt.-usmer.rastu skobami pamäť.efekt:10skób	5t702.0↔	Discizia šľachových pošiev ohýbača zápastia
5t65e.b	Epifyzeodéza chrbt.-usmer.rastu skobami pamäť.efekt:11skób	5t702.1↔	Discizia šľachových pošiev ohýbača prsta
5t65e.c	Epifyzeodéza chrbt.-usmer.rastu skobami pamäť.efekt:12skób	5t702.2↔	Discizia šľachových pošiev ohýbača palca
5t65e.d	Epifyzeodéza chrbt.-usmer.rastu skobami pamäť.efekt:13skób	5t702.3↔	Discizia šľachových pošiev vystierača zápastia
5t65f	Subkut.fix.na chrbtici(inštrum.)podľa Harringtona	5t702.4↔	Discizia šľachových pošiev vystierača prsta
5t65g.a0	Dorzál.(inštrum.)korekt.spondylodéza,3-6 segm.prim.nestab.	5t702.5↔	Discizia šľachových pošiev vystierača palca
5t65g.a1	Dorzál.(inštrum.)korekt.spondylodéza,3-6 segm.prim.stabil.	5t702.6↔	Discizia šľachových pošiev zápastia
5t65g.b0	Dorzál.(inštrum.)korekt.spondylodéza,7-10 seg.prim.nest.	5t702.7↔	Discizia šľachových pošiev prsta
5t65g.b1	Dorzál.(inštrum.)korekt.spondylodéza,7-10 seg.prim.stab.	5t702.8↔	Discizia šľachových pošiev palca
5t65g.c0	Dorzál.(inštrum.)korekt.spondylodéza,11-viac.s.prim.nest	5t702.9↔	Discizia šľachových pošiev dlane
5t65g.c1	Dorzál.(inštrum.)korekt.spondylodéza,11-viac.s.prim.stab	5t703.0↔	Debridement ohýbača zápastia
5t65h.a0	Pred(inštrum.)korektiv.spondylodéza,3-6 segm.prim.nestab.	5t703.1↔	Debridement ohýbača prsta
5t65h.a1	Predná(inštrum.)korektiv.spondylodéza,3-6 segm.prim.stab.	5t703.2↔	Debridement ohýbača palca
5t65h.b0	Predná(inštrum.)korektiv.spondylodéza,7-10 seg.prim.nest	5t703.3↔	Debridement vystierača zápastia
5t65h.b1	Predná(inštrum.)korektiv.spondylodéza,7-10 seg.prim.stab	5t703.4↔	Debridement vystierača prsta
5t65h.c0	Predná(inštrum.)korektiv.spondylodéza,11 a viac s.prim.nest	5t703.5↔	Debridement vystierača palca
5t65h.c1	Predná(inštrum.)korektiv.spondylodéza,11 a viac s.prim.stab	5t703.6↔	Debridement šľachových pošiev zápastia
5t65j.a0	Zad.a pred.kombi.(inštr)korekt.spondylodéza,3-6 s.prim.nest	5t703.7↔	Debridement šľachových pošiev prsta
5t65j.a1	Zad.a pred.kombi.(inštr)korekt.spondylodéza,3-6 s.pr.stab	5t703.8↔	Debridement šľachových pošiev palca
5t65j.b0	Zad.a pred.komb.(inštr)korekt.spondylodéza,7-10 s.pr.nest	5t703.9↔	Debridement šľachových pošiev dlane
5t65j.b1	Zad.a pred.komb.(inštr)korekt.spondylodéza,7-10 s.pr.stab	5t704.0↔	Excizia ohýbača zápastia
5t65j.c0	Zad.a pred.komb.(inštr)korekt.spondylodéza,11-viac.s.pr.nest	5t704.1↔	Excizia ohýbača prsta
5t65j.c1	Zad.a pred.komb.(inštr)korekt.spondylodéza,11-viac.s.pr.stab	5t704.2↔	Excizia ohýbača palca
5t65k.1	Korekcia def.chrb.impl.vert.expan.pr.titán.r[VEPTR]:1 impl.	5t704.3↔	Excizia vystierača zápastia
5t65k.2	Korekcia def.chrb.impl.vert.expan.pr.titán.r[VEPTR]:2 impl.	5t704.4↔	Excizia vystierača prsta
5t65k.3	Korekcia def.chrb.impl.vert.expan.pr.titán.r[VEPTR]:3 impl.	5t704.5↔	Excizia vystierača palca
5t65k.4	Korekcia def.chrb.impl.vert.expan.pr.titán.r[VEPTR]:4.viac.i	5t704.6↔	Excizia šľachových pošiev zápastia
5t65x	Náhr.tela stav.a kompl.rek.na chrb:ostatné	5t704.7↔	Excizia šľachových pošiev prsta
5t690	Odstránenie osteosyntetického materiálu z chrbtice	5t704.8↔	Excizia šľachových pošiev palca
5t691.1	Implantácia platničkovej endoprotézy:1 segment	5t704.9↔	Excizia šľachových pošiev dlane
5t691.2	Implantácia platničkovej endoprotézy:2 segmenty	5t705.0↔	Primárna sutúra ohýbača zápastia
5t691.3	Implantácia platničkovej endoprotézy: 3 segmenty	5t705.1↔	Primárna sutúra ohýbača prsta
5t691.4	Implantácia platničkovej endoprotézy:4 a viac segm.	5t705.2↔	Primárna sutúra ohýbača palca
5t692	Revízia náhrady medzistavcovej platničky (bez výmeny)	5t705.3↔	Primárna sutúra vystierača zápastia
5t693	Výmena endoprotézy medzistavcovej platničky	5t705.4↔	Primárna sutúra vystierača prsta
5t694	Odstránenie endoprotézy medzistavcovej platničky	5t705.5↔	Primárna sutúra vystierača palca
5t695	Revízia po operácii chrbtice	5t705.6↔	Primárna sutúra šľachových pošiev zápastia
5t696.1	Dekompresia miešneho kanála uvoľnením kosti:1 segment	5t705.7↔	Primárna sutúra šľachových pošiev prsta
5t696.2	Dekompresia miešneho kanála uvoľnením kosti:2 segmenty	5t705.8↔	Primárna sutúra šľachových pošiev palca
5t696.3	Dekompresia miešneho kanála uvoľnením kosti:3 segmenty	5t705.9↔	Primárna sutúra šľachových pošiev dlane
5t696.4	Dekompresia mieš.kanála uvoľnením kosti:4 a viac segm.	5t706.0↔	Sekundárna sutúra ohýbača zápastia
5t697	Uvoľnenie mieš.kanála po korekcii deformít v prvom sedení	5t706.1↔	Sekundárna sutúra ohýbača prsta

5t706.2↔	Sekundárna sutúra ohýbača palca	5t70h.2↔	Plastika šľachy ohýbača palca
5t706.3↔	Sekundárna sutúra vystierača zápästia	5t70h.3↔	Plastika šľachy vystierača zápästia
5t706.4↔	Sekundárna sutúra vystierača prsta	5t70h.4↔	Plastika šľachy vystierača prsta
5t706.5↔	Sekundárna sutúra vystierača palca	5t70h.5↔	Plastika šľachy vystierača palca
5t706.6↔	Sekundárna sutúra šľachových pošiev zápästia	5t70j.0↔	Spájanie šliach (previazanie) ohýbača zápästia
5t706.7↔	Sekundárna sutúra šľachových pošiev prsta	5t70j.1↔	Spájanie šliach (previazanie) ohýbača prsta
5t706.8↔	Sekundárna sutúra šľachových pošiev palca	5t70j.2↔	Spájanie šliach (previazanie) ohýbača palca
5t706.9↔	Sekundárna sutúra šľachových pošiev dlane	5t70j.3↔	Spájanie šliach (previazanie) vystierača zápästia
5t707.0↔	Tenolýza ohýbača zápästia	5t70j.4↔	Spájanie šliach (previazanie) vystierača prsta
5t707.1↔	Tenolýza ohýbača prsta	5t70j.5↔	Spájanie šliach (previazanie) vystierača palca
5t707.2↔	Tenolýza ohýbača palca	5t70k.0↔	Refixácia ohýbača zápästia ku kosti vrát.kovovej kotvy
5t707.3↔	Tenolýza vystierača zápästia	5t70k.1↔	Refixácia ohýbača prsta ku kosti vrátane kovovej kotvy
5t707.4↔	Tenolýza vystierača prsta	5t70k.2↔	Refixácia ohýbača palca ku kosti vrátane kovovej kotvy
5t707.5↔	Tenolýza vystierača palca	5t70k.3↔	Refixácia vystierača zápästia ku kosti vrát.kov.kotvy
5t708.0↔	Tenodéza ohýbača zápästia	5t70k.4↔	Refixácia vystierača prsta ku kosti vrát.kov.kotvy
5t708.1↔	Tenodéza ohýbača prsta	5t70k.5↔	Refixácia vystierača palca ku kosti vrát.kov. kotvy
5t708.2↔	Tenodéza ohýbača palca	5t70l.0↔	Perkutánná tenotómia ohýbača zápästia
5t708.3↔	Tenodéza vystierača zápästia	5t70l.1↔	Perkutánná tenotómia ohýbača prsta
5t708.4↔	Tenodéza vystierača prsta	5t70l.2↔	Perkutánná tenotómia ohýbača palca
5t708.5↔	Tenodéza vystierača palca	5t70l.3↔	Perkutánná tenotómia vystierača zápästia
5t709.0↔	Transpozícia ohýbača zápästia	5t70l.4↔	Perkutánná tenotómia vystierača prsta
5t709.1↔	Transpozícia ohýbača prsta	5t70l.5↔	Perkutánná tenotómia vystierača palca
5t709.2↔	Transpozícia ohýbača palca	5t70m.0↔	Otvorená chirurgická tenotómia ohýbača zápästia
5t709.3↔	Transpozícia vystierača zápästia	5t70m.1↔	Otvorená chirurgická tenotómia ohýbača prsta
5t709.4↔	Transpozícia vystierača prsta	5t70m.2↔	Otvorená chirurgická tenotómia ohýbača palca
5t709.5↔	Transpozícia vystierača palca	5t70m.3↔	Otvorená chirurgická tenotómia vystierača zápästia
5t70a.0↔	Predĺženie ohýbača zápästia	5t70m.4↔	Otvorená chirurgická tenotómia vystierača prsta
5t70a.1↔	Predĺženie ohýbača prsta	5t70m.5↔	Otvorená chirurgická tenotómia vystierača palca
5t70a.2↔	Predĺženie ohýbača palca	5t70n.0↔	Tenotómia s obmedzeným prístupom ohýbača zápästia
5t70a.3↔	Predĺženie vystierača zápästia	5t70n.1↔	Tenotómia s obmedzeným prístupom ohýbača prsta
5t70a.4↔	Predĺženie vystierača prsta	5t70n.2↔	Tenotómia s obmedzeným prístupom ohýbača palca
5t70a.5↔	Predĺženie vystierača palca	5t70n.3↔	Tenotómia s obmedzeným prístupom vystierača zápästia
5t70b.0↔	Skrátenie ohýbača zápästia	5t70n.4↔	Tenotómia s obmedzeným prístupom vystierača prsta
5t70b.1↔	Skrátenie ohýbača prsta	5t70n.5↔	Tenotómia s obmedzeným prístupom vystierača palca
5t70b.2↔	Skrátenie ohýbača palca	5t70x.0↔	Ostatné operácie ohýbača zápästia
5t70b.3↔	Skrátenie vystierača zápästia	5t70x.1↔	Ostatné operácie ohýbača prsta
5t70b.4↔	Skrátenie vystierača prsta	5t70x.2↔	Ostatné operácie ohýbača palca
5t70b.5↔	Skrátenie vystierača palca	5t70x.3↔	Ostatné operácie vystierača zápästia
5t70c.0↔	Vytvorenie lôžka transplantátu ohýbača zápästia	5t70x.4↔	Ostatné operácie vystierača prsta
5t70c.1↔	Vytvorenie lôžka transplantátu ohýbača prsta	5t70x.5↔	Ostatné operácie vystierača palca
5t70c.2↔	Vytvorenie lôžka transplantátu ohýbača palca	5t70x.6↔	Ostatné operácie šľachových pošiev zápästia
5t70c.3↔	Vytvorenie lôžka transplantátu vystierača zápästia	5t70x.7↔	Ostatné operácie šľachových pošiev prsta
5t70c.4↔	Vytvorenie lôžka transplantátu vystierača prsta	5t70x.8↔	Ostatné operácie šľachových pošiev palca
5t70c.5↔	Vytvorenie lôžka transplantátu vystierača palca	5t70x.9↔	Ostatné operácie šľachových pošiev dlane
5t70d.0↔	Transplantácia ohýbača zápästia	5t710.0↔	Incízie radiokarpálneho väzu vrátane drenáže
5t70d.1↔	Transplantácia ohýbača prsta	5t710.1↔	Incízie retinaculum flexorum vrátane drenáže
5t70d.2↔	Transplantácia ohýbača palca	5t710.2↔	Incízie ostatných väzov zápästia vrátane drenáže
5t70d.3↔	Transplantácia vystierača zápästia	5t710.3↔	Incízie väzov stredoručia vrátane drenáže
5t70d.4↔	Transplantácia vystierača prsta	5t710.4↔	Incíz.väzov metakarpofalang.kĺbov prstov ruky vrát.drenáže
5t70d.5↔	Transplantácia vystierača palca	5t710.5↔	Incízie väzov metakarpofalangeál.kĺbu palca vrát.drenáže
5t70e.0↔	Revízia implantátu (bez výmeny) ohýbača zápästia	5t710.6↔	Incíz.väzov interfalangeál.kĺbov prstov ruky vrát.drenáže
5t70e.1↔	Revízia implantátu (bez výmeny) ohýbača prsta	5t710.7↔	Incíz.väzov interfalangeál.kĺbu palca vrát.drenáže
5t70e.2↔	Revízia implantátu (bez výmeny) ohýbača palca	5t711.0↔	Prerušenie radiokarpálneho väzu
5t70e.3↔	Revízia implantátu (bez výmeny) vystierača zápästia	5t711.10↔	Prerušenie väzu retinaculum flexorum
5t70e.4↔	Revízia implantátu (bez výmeny) vystierača prsta	5t711.11↔	Prerušenie väzu retinac.flex.s.epineurolyzou n. medianus
5t70e.5↔	Revízia implantátu (bez výmeny) vystierača palca	5t711.2↔	Prerušenie ostatných väzov zápästia
5t70f.0↔	Výmena implantátu ohýbača zápästia	5t711.3↔	Prerušenie väzov stredoručia
5t70f.1↔	Výmena implantátu ohýbača prsta	5t711.4↔	Prerušenie väzov metakarpofalangeál.kĺbov prstov ruky
5t70f.2↔	Výmena implantátu ohýbača palca	5t711.5↔	Prerušenie väzov metakarpofalangeálneho kĺbu palca
5t70f.3↔	Výmena implantátu vystierača zápästia	5t711.6↔	Prerušenie väzov interfalangeálnych kĺbov prstov ruky
5t70f.4↔	Výmena implantátu vystierača prsta	5t711.7↔	Prerušenie väzov interfalangeálneho kĺbu palca
5t70f.5↔	Výmena implantátu vystierača palca	5t712.0↔	Parciálna excízia radiokarpálneho väzu
5t70g.0↔	Odstr.dens epistrophei implantátu ohýbača zápästia	5t712.1↔	Parciálna excízia retinaculum flexorum
5t70g.1↔	Odstránenie implantátu ohýbača prsta	5t712.2↔	Parciálna excízia ostatných väzov zápästia
5t70g.2↔	Odstránenie implantátu ohýbača palca	5t712.3↔	Parciálna excízia väzov stredoručia
5t70g.3↔	Odstránenie implantátu vystierača zápästia	5t712.4↔	Parciálna excízia väzov metakarpofalang.kĺbov prstov ruky
5t70g.4↔	Odstránenie implantátu vystierača prsta	5t712.5↔	Parciálna excízia väzov metakarpofalangeál.kĺbu palca
5t70g.5↔	Odstránenie implantátu vystierača palca	5t712.6↔	Parciálna excízia väzov interfalangeál.kĺbov prstov ruky
5t70h.0↔	Plastika šľachy ohýbača zápästia	5t712.7↔	Parciálna excízia väzov interfalangeálneho kĺbu palca
5t70h.1↔	Plastika šľachy ohýbača prsta	5t713.0↔	Totálna excízia radiokarpálneho väzu

5t713.1↔	Totálna excízia retinaculum flexorum	5t71x.7↔	Ostatné OP väzov interfalangeál.kĺbov palca
5t713.2↔	Totálna excízia ostatných väzov zápästia	5t720.1↔	Otvorená chirurgická fasciotómia jedného prsta
5t713.3↔	Totálna excízia väzov stredoručia	5t720.2↔	Otvorená chirurgická fasciotómia viac ako 1 prsta
5t713.4↔	Totálna excízia väzov metakarpofalangeál.kĺbov prstov ruky	5t721.1↔	Perkutánná fasciotómia jedného prsta
5t713.5↔	Totálna excízia väzov metakarpofalangeál.kĺbov palca	5t721.2↔	Perkutánná fasciotómia viac ako jedného prsta
5t713.6↔	Totálna excízia väzov interfalangeálnych kĺbov prstov ruky	5t722.0↔	Parciálna fasciektómia izolovaná na dlani
5t713.7↔	Totálna excízia väzov interfalangeálneho kĺbu palca	5t722.3↔	Parciálna fasciektómia 1 alebo 2 prstov
5t714.0↔	Primárna sutúra radiokarpálneho väzu	5t723.0↔	Totálna fasciektómia izolovaná na dlani
5t714.1↔	Primárna sutúra retinaculum flexorum	5t723.4↔	Totálna fasciektómia 3 a viac prstov
5t714.2↔	Primárna sutúra ostatných väzov zápästia	5t724.1↔	Fasciektómia jedného prsta s jednou neurolyzou
5t714.3↔	Primárna sutúra väzov stredoručia	5t724.2↔	Fasciektómia viac prstov s jednou neurolyzou
5t714.4↔	Primárna sutúra väzov metakarpofalangeál.kĺbov prstov ruky	5t725.1↔	Fasciektómia jedného prsta s viacerými neurolyzami
5t714.5↔	Primárna sutúra väzov metakarpofalangeálneho kĺbu palca	5t725.2↔	Fasciektómia viac prstov s viacerými neurolyzami
5t714.6↔	Primárna sutúra väzov interfalangeálnych kĺbov prstov ruky	5t726.1↔	Fasciektómia 1 prsta s 1 neurolyzou a s 1 arteriolýzou
5t714.7↔	Primárna sutúra väzov interfalangeálneho kĺbu palca	5t726.2↔	Fasciektómia viac prstov s 1 neurolyzou a s 1 arteriolýzou
5t715.0↔	Sekundárna sutúra radiokarpálneho väzu	5t727.1↔	Fasciektómia 1 prsta s viac.neurolyzami a viac.arteriolyzami
5t715.1↔	Sekundárna sutúra retinaculum flexorum	5t727.2↔	Fasciekt.viac prstov s viac.neurolyzami a viac.arteriolyzami
5t715.2↔	Sekundárna sutúra ostatných väzov zápästia	5t728.1↔	Fasciektómia 1 prsta s artrolyzou.(vr.neurolyzy a arteriolyzy)
5t715.3↔	Sekundárna sutúra väzov stredoručia	5t728.2↔	Fasciekt.viac prstov s artrolyzou (vr.neurolyzy a arteriolyzy)
5t715.4↔	Sekundárna sutúra väzov metakarpofalangeál.kĺbov prstov ruky	5t729.3↔	Parciálna dermofasciektómia
5t715.5↔	Sekundárna sutúra väzov metakarpofalangeál.kĺbu palca	5t729.4↔	Celková dermofasciektómia
5t715.6↔	Sekundárna sutúra väzov interfalangeál.kĺbov prstov ruky	5t72a.3↔	Parciálna fasciolyza 1al.2 prstov inj.kolagen.clostr.histol.
5t715.7↔	Sekundárna sutúra väzov interfalangeál.kĺbu palca	5t72a.4↔	Celk.fasciolyza 3 a viac prst inj.kolagenázou clostr.histol.
5t716.0↔	Plast.rekonštr.radiokarpál.väzu s autológnyim materiálom	5t72x.1↔	Ostatné operácie na fasciách dlane a prstov, 1 prst
5t716.1↔	Plast.rekonštr.retinaclum flexorum s autológ.materiálom	5t730↔	Incízia svalov ruky
5t716.2↔	Plast.rekonštr.ostatných väzov zápästia s autológ.mat.	5t731↔	Čiastočné prerušenie svalov ruky
5t716.3↔	Plast.rekonštr.väzov stredoručia s autológnyim materiálom	5t732↔	Totálne prerušenie svalov ruky
5t716.4↔	Plast.rekonštr.väz.metakarpofalang.k.prstov ruky autol.mat.	5t733↔	Čiastočná excízia svalov ruky
5t716.5↔	Plast.rekonštr.väzov metakarpofalang.k.palca autológ.mat.	5t734↔	Totálna excízia svalov ruky
5t716.6↔	Plast.rekonštr.väzov interfalangeál.k.prstov ruky autológ.mat	5t735↔	Desinzerencia svalu ruky
5t716.7↔	Plast.rekonštr.väzov interfalangeál.k.palca autológ.mat.	5t736↔	Sutúra svalu ruky
5t717.0↔	Plast.rekonštr.radiokarpál.väz:autológ.mat.a interlig.fix	5t737↔	Reinzerencia svalu ruky
5t717.1↔	Plast.rek.retinaclum.flex:autol.mat.a interlig.fix	5t738↔	Transpozícia svalu ruky
5t717.2↔	Plast.rek.ost.väzy zápästia:autol.mat.a interlig.fix	5t739↔	Transplantácia svalu ruky
5t717.3↔	Plast.rek.väzy stredoručia:autol.mat.a interlig.fix	5t73a↔	Predĺženie svalu ruky
5t717.4↔	Plast.rek.väz.metakarpof.kĺb.prst.r:autol.mat.a interlig.fix	5t73b↔	Skrátenie svalu ruky
5t717.5↔	Plast.rek.väz.metakarpof.k.palec:aut.mat.a interlig.fix	5t73x↔	Ostatné operácie svalov ruky
5t717.6↔	Plast.rek.väz.interfal.kl.prst.ruky:aut.mat.a interlig.fix	5t740.0↔	Artrotómia zápästia, jeden zákrok
5t717.7↔	Plast.rek.väz.interfal.kl.palca:aut.mat.a interlig.fix	5t740.1↔	Artrotómia zápästia, viaceré zákroky
5t718.0↔	Plast.rek.radiokarp.väzu:autológ.mat.a transoseál.fix	5t740.2↔	Artrotómia karpometakarpálneho kĺbu palca
5t718.1↔	Plast.rek.retinaclum.flexorum:autol.mat.a transos.fix	5t740.3↔	Artrotómia na metakarpofalangeálnom kĺbe:1 zákrok
5t718.2↔	Plast.rek.ost.väz.zápästia:autol.mat.a transoseál.fix	5t740.4↔	Artrotómia na metakarpofalangeál.kĺboch:viaceré zákroky
5t718.3↔	Plast.rek.väzy stredoručia:autol.mat.a transos.fixáciou	5t740.5↔	Artrotómia na medzichľankovom kĺbe ruky:1zákrok
5t718.4↔	Plast.rek.väz.metakarpofal.kl.prst.ru:aut.mat.a transos.fix	5t740.6↔	Artrotómia na interfalang. kĺboch 1 prsta ruky:viac.zákr.
5t718.5↔	Plast.rek.väz.metakarpofa.kĺb.palec:aut.mat.a transos.fix	5t740.7↔	Artrotómia na interfalang.kĺboch viac.prstov ruky:viac.zákr.
5t718.6↔	Plast.rek.väz.interfal.kl.prst.ru:autol.mat.a transos.fix	5t740.x↔	Artrotómia ostatných kĺbov ruky
5t718.7↔	Plast.rek.väz.interfal.kl.palca:autol.mat.a transos.fix	5t741.0↔	Exc.chor.tk.(vrát.kapsulektom):zápästie:1 zákrok
5t719.0↔	Odstr.transplantátu:radiokarpálny väz	5t741.1↔	Exc.chor.tk.(vrát.kapsulektom):zápästie:viac.zákr.
5t719.1↔	Odstr.transpl:retinaculum flexorum	5t741.2↔	Exc.chor.tk(vr.kapsulekt):karpometakarp.kĺb palca
5t719.2↔	Odstr.transpl:ostatné väzy zápästia	5t741.3↔	Exc.chor.tk(kapsulekt):metakarpofal.kĺb:1 zákrok
5t719.3↔	Odstr.transplantátu:väzy stredoručia	5t741.4↔	Exc.chor.tk(kapsulekt):metakarpof.k:viac.zákr.
5t719.4↔	Odstr.transpl:väzy metakarpofal.kĺbov prstov ruky	5t741.5↔	Exc.chor.tk(kapsulekt):interfal.kĺb ruky:1 zákrok
5t719.5↔	Odstr.transpl:väzy metakarpofalangeál.kĺbu palca	5t741.6↔	Exc.chor.tk(kapsulekt):interfal.kĺby 1 prst ruky:viac.zákrakov
5t719.6↔	Odstr.transpl:väzy interfalangeál.kĺbov prst.ruky	5t741.7↔	Exc.chor.tk(kapsulekt):interfal.kĺby viac.prst ruky:viac.zákr.
5t719.7↔	Odstr.transpl:väzy interfalangeál.kĺbu palca	5t741.x↔	Exc.chor.tk.(vr.kapsulektomie):ost.kĺby ruky
5t71a.0↔	Refixácia radiokarpál.väz ku kosti	5t742.0↔	Preplach zápästia s drenážou:1 zákrok
5t71a.1↔	Refixácia retinaculum flexorum ku kosti	5t742.1↔	Preplach zápästia s drenážou: viac.zákraky
5t71a.2↔	Refix.ostat.väzov zápästia ku kosti	5t742.2↔	Preplach karpometakarp.kĺbu palca s drenážou
5t71a.3↔	Refixácia väz.stredoručia ku kosti	5t742.3↔	Prepl.metakarpofal.kĺbu s drenáž:1 zákrok
5t71a.4↔	Refix.väz.metakarpofal.kĺbov pr.ruky ku kosti	5t742.4↔	Preplach metakarpofal.kĺb.s drenáž:viac.zákr.
5t71a.5↔	Refix.väz.metakarpofal.kĺbu palca ku kosti	5t742.5↔	Preplach interfalang.kĺbu ruky s drenáž:1 zákrok
5t71a.6↔	Refix.väz.interfalangeál.kĺbov prst.ruky ku kosti	5t742.6↔	Prepl.interfal.kĺb.1 prst s drenáž:viac.zákrakov
5t71a.7↔	Refix.väz.interfalangeál.kĺbu palca ku kosti	5t742.7↔	Prepl.interfal.kĺb.viac.prst s drenáž:viac.zákrakov
5t71x.0↔	Ostatné OP radiokarpálneho väzu	5t742.x↔	Preplach ost.kĺb.s drenážou
5t71x.1↔	Ostatné OP retinaculum flexorum	5t743.0↔	Debridement zápästia:1zákrok
5t71x.2↔	Ostatné OP ostatných väzov zápästia	5t743.1↔	Debridement zápästia:viaceré zákroky
5t71x.3↔	Ostatné OP väzov stredoručia	5t743.2↔	Debridement karpometakarpál.kĺbu palca
5t71x.4↔	Ostatné OP väzov metakarpofalang.kĺb.prstov ruky	5t743.3↔	Debridement metakarpofal.kĺbu:1zákrok
5t71x.5↔	Ostatné OP väzov metakarpofalang.kĺbu palca	5t743.4↔	Debridement metakarpofal.kĺbov:viac.zákr.
5t71x.6↔	Ostatné OP väzov interfalang.kĺbov prstov ruky	5t743.5↔	Debridement interfalang.kĺbu ruky:1zákrok

5t743.6↔	Debridement:interfalang.kĺb.1prst ruky:viac.zákr.	5t75x↔	Ostatné synovektómie ruky
5t743.7↔	Debridement interfalang.kĺb.viac prstov ruky:viac.zákr.	5t760↔	Jednotlivá artrodéza na zápästí
5t743.x↔	Debridement:ostatné kíby ruky	5t761↔	Jednot.artrod.na zápästí so spongioplast.
5t744.0↔	Vyhľad.(vyrovnanie)povrchu:zápästie:1zákr	5t762↔	Viacpočetné artrodézy na zápästí
5t744.1↔	Vyhľad.(vyrovnanie)povrchu:zápästie:viac.výk.	5t763↔	Viacpočet.artrod.na zápästí so spongioplast.
5t744.2↔	Vyhľad.(vyrov) povrchu:karpometakarp.kĺb palca	5t764↔	Jednotlivá artrodéza interfalang.kĺbu ruky
5t744.3↔	Vyhľad.(vyrov) povrchu:metakarpofal.kĺb:1zákr.	5t765↔	Jednot.artrodéza interfalang.kĺbu ruky so spongioplast.
5t744.4↔	Vyhľad.povrchu:metakarpof.kĺby:viac.zákr.	5t766↔	Viacpočet.artrodézy interfalng.kĺbov ruky
5t744.5↔	Vyhľad.povrchu:interfalng.kĺb ruky:1zákr	5t767↔	Viacpočet.artrod.medzičl.kĺb.so spongioplast.
5t744.6↔	Vyhľad.povrchu:interfal.kĺb 1prst ruky:viac.zákr.	5t76x↔	Artrodéza kĺbov ruky:Ostatné
5t744.7↔	Vyhľad.povrchu:interfal.kĺb.viac.prst.ruky:viac.zákr.	5t770.0↔	Resekcioartrop.l.zápästia:rek.s autológ.mat:1zákr
5t744.x↔	Vyhľad.(vyrovnanie)povrchu:ost.kíby ruky	5t770.1↔	Resekcioartrop.l.zápästia:rek.s autol.mat:viac.zákr.
5t745.0↔	Uvoľnenie(artrolýza):zápästie:1zákr	5t770.2↔	Resekcioartrop.l.karpometak.kĺb palca:rek.s aut.mat.
5t745.1↔	Uvoľnenie(artrolýza):zápästie:viac.zákr.	5t770.3↔	Resekcioartrop.l.na metakarpof.kĺb:rek.autológ.m:1zákr.
5t745.2↔	Uvoľnenie(artrolýza):karpometakarp.kĺb palca	5t770.4↔	Resekcioartrop.l.na metakarpof.kĺb:rek.autológ.m:viac.zákr.
5t745.3↔	Uvoľnenie(artrolýza):metakarpofal.kĺb:1zákr	5t770.5↔	Resekcioartrop.l.interfal.kĺb.ruky:rek.aut.mat:1zákr
5t745.4↔	Uvoľnenie(artrolýza):metakarpofal.kĺb:viac.zákr.	5t770.6↔	Res-artrop.l.interfalng.kĺb.1prst ruky:rek.aut.ma:viac.zákr.
5t745.5↔	Uvoľnenie(artrolýza):interfal.kĺb.ruky:1zákr	5t770.7↔	Res-artrop.l.interfalng.kĺb.viac prst ru:re.aut.m:viac.zákr.
5t745.6↔	Uvoľnen.(artrolýza):interfal.kĺb 1prst ruky:viac.zákr.	5t770.x↔	Resekcioartrop.l.kĺbov ruky:rek.s autológ.mat:ostatné
5t745.7↔	Uvoľnen.(artrolýza):interfal.kĺb viac.prst.ru:viac.zákr.	5t771.0↔	Resekcioartrop.l.zápäs:rek.autol.mat.interpoz.šf:1zákr
5t745.x↔	Uvoľnenie(artrolýza):ostatné kíby ruky	5t771.1↔	Resekcioartrop.l.zápäs:rek.aut.mat.interpoz.šf:viac.zákr
5t746.0↔	Odstr.uvoľnenej kĺb.chrupav:zápästie:1zákr	5t771.2↔	Res-artrop.l.karpomet.kĺb palca ruky:rek.autol.mat.interp.šf
5t746.1↔	Odstr.uvoľnen.kĺb.chrupav:zápästie:viac.zákr.	5t771.3↔	Resekcioartrop.l.metakarpofal.kĺb:rek.aut.m.interp.šf:1zákr.
5t746.2↔	Odstr.uvoľnen.kĺb.chrupav:karpometakarp.k.palca	5t771.4↔	Res-artrop.l.metakarpofal.kĺb:rek.autol.m.interp.šf:viac.zákr.
5t746.3↔	Odstr.uvoľn.kí.chrupav:metakarpofal.kĺb:1zákr	5t771.5↔	Resekcioartrop.l.interfal.kí.r:rek.aut.m.interp.šf:1zákr.
5t746.4↔	Odstr.uvoľn.kí.chrupav:metakarpofal.kĺb:viac.zákr.	5t771.6↔	Res-artrop.l.interf.kĺb 1prst ru:re.aut.m.interp.šf:viac.zákr.
5t746.5↔	Odstr.uvoľn.kĺb.chrupav:interfalng.kĺb ruky:1zákr	5t771.7↔	Res-artrop.l.interf.kĺb viac.prst ru:re.aut.m.interp.šf:viac.zákr
5t746.6↔	Odstr.uvoľ.kí.chrupav:interfalng.kĺb 1prst ruky:viac.zákr.	5t771.x↔	Resekcioartrop.l.kĺb.ruky:rek.aut.mat.interpoz.šf:ostat
5t746.7↔	Odstr.uvoľ.kĺb.chrupav:interfalng.kĺb viac.prst.ru:viac.zákr	5t772.0↔	Resekcioartrop.l.zápäs:rek.aut.mat.zaves.šf:1zákr
5t746.x↔	Odstránenie uvoľnenej kĺbovej chrupavky:ost.kĺb.ruky	5t772.1↔	Resekcioartrop.l.zápäs:rek.aut.mat.zaves.šf:viac.zákr
5t747.0↔	Odstr.cudz.telesa:zápästie:1zákr	5t772.2↔	Res-artrop.l.karpometakarp.kĺb palca:rek.aut.mat.zaves.šf.
5t747.1↔	Odstr.cudz.telesa:zápästie:viac.zákr	5t772.3↔	Resekcioartrop.l.metakarpof.kí.r:re.aut.mat.zaves.šf:1zákr.
5t747.2↔	Odstr.cudz.telesa:karpometakarpálny kĺb palca	5t772.4↔	Resekcioartrop.l.metakarpof.kí.r:re.aut.m.zaves.šf:viac.zákr.
5t747.3↔	Odstr.cudz.tel:metakarpofalan.kĺb:1zákr	5t772.5↔	Resekcioartrop.l.interfalng.kí.r:re.aut.m.zaves.šf:1zákr.
5t747.4↔	Odstr.cudz.tel:metakarpofalan.kĺb:viac.zákr.	5t772.6↔	Res-artrop.l.interf.kĺb 1prst ru:re.aut.m.zaves.šf:viac.zákr.
5t747.5↔	Odstr.cudz.tel:interfalng.kĺb.ruky:1zákr.	5t772.7↔	Res-artrop.l.interf.kĺb viac.prst ru:re.aut.m.zaves.šf:viac.zák.
5t747.6↔	Odstr.cudz.tel:interfalng.kĺb.1 prst ruky:viac.zákr.	5t772.x↔	Resekcioartrop.l.kĺb.ruky:rek.aut.mat.zaves.šf:ostat
5t747.7↔	Odstr.cudz.tel:interfalng.kĺb.viac.prst ruky:viac.zákr.	5t773.0↔	Resekcioartrop.l.zápäs:rek.aut.mat.interpoz.a zaves.šf:1zákr
5t747.x↔	Odstránenie cudzieho telesa z ostatných kĺbov ruky	5t773.1↔	Res.-artrop.l.zápäs:rek.autol.mat.interpoz.a zaves.šf:viac.zákr
5t74x.0↔	Ostatné revízie zápästia:1zákr	5t773.2↔	Res-artrop.l.karpomet.kĺb palca:rek.aut.mat.interp.a zaves.šf
5t74x.1↔	Ostatné revízie zápästia:viaceré zákr	5t773.3↔	Res-artrop.l.mtkarpof.kĺb:rek.autol.m.interp.a zaves.šf:1zákr.
5t74x.2↔	Ostatné revízie karpometakarpálneho kĺbu palca	5t773.4↔	Res.-artrop.l.mtkarpof.kí.r:re.aut.m.interp.a zaves.šf:viac.zá.
5t74x.3↔	Ostatné revízie metakarpofalangeál.kĺbu:jeden zákr	5t773.5↔	Res-artrop.l.interfal.kí.r:re.aut.m.s interpo.a zaves.šf:1zákr.
5t74x.4↔	Ostatné revízie metakarpofalang.kĺbov:viac.zákr.	5t773.6↔	Res.-artrop.l.intrf.kĺb 1pr.r:re.aut.m.s interpo.a zav.šf:viac.zá
5t74x.5↔	Ostatné revízie interfalangeálneho kĺbu ruky:1zákr	5t773.7↔	Res-artrop.l.intrf.kí.viac.prst r:re.aut.m.s interp.a zav.šf:viac.z
5t74x.6↔	Ost.revízie interfalng.kĺbov 1prsta ruky:viac.zákr.	5t773.x↔	Res-artrop.l.kĺb.ruky:rek.aut.mat.s interpoz.a zaves.šf:ostat
5t74x.7↔	Ost.revízie interfalng.kĺb.viac.prstov ruky:viac.zákr.	5t774.0↔	Resekcioartrop.l.zápäst:rek.autol.m.a rek.kĺb.plochy:1zákr.
5t74x.x↔	Ostatné revízie ostatných kĺbov ruky	5t774.1↔	Res-artrop.l.zápäst:rek.autol.m.a rekon.kĺb.ploch:viac.zákr
5t750.0↔	Parc.synovektómia šlachy,šlach.pošvy:ohýbač zápäst.	5t774.2↔	Res-artrop.l.karpometk.kĺb palca:rek.autol.m.a rek.kĺb.pl
5t750.1↔	Parc.synov.šlachy,šlach.pošvy:ohýbač prsta	5t774.3↔	Res-artrop.l.metakarpofal.kĺb:rek.autol.m.a rek.kí.pl:1zákr.
5t750.2↔	Parc.synovektómia šlachy,šlach.pošvy:ohýbač palca	5t774.4↔	Res-artrop.l.metakarpof.kĺb:rek.autol.m.a rek.kĺb.pl:viac.zákr
5t750.3↔	Parc.synovektómia šlachy,šlach.pošvy:vystierač zápäst	5t774.5↔	Res-artrop.l.interfal.kĺb ru:rek.autol.m.a rek.kĺb.pl:1zákr
5t750.4↔	Parc.synovektómia šlachy,šlach.pošvy:vystierač prsta	5t774.6↔	Resekcioartrop.l.interfal.kĺb1prst.r.r.a.m.a rek.kí.pl:viac.z.
5t750.5↔	Parc.synovektómia šlachy,šlach.pošvy:vystierač palca	5t774.7↔	Res-artrop.l.interf.kĺb.viac.prst r.r.a.m.a rek.kí.pl:viac.zákr.
5t750.x↔	Parc.synovektómia šlachy,šlach.pošvy:ostatné	5t774.x↔	Resekcioartrop.l.kĺb.ruk:rekon.aut.mat.a rek.kĺb.plochy:ost.
5t751.0↔	Totál.synovektómia šlachy,šlach.pošvy:ohýbač zápästia	5t775.0↔	Resekcioartrop.l.zápäst:rekonštr.aloplast.mat:1zákr.
5t751.1↔	Totál.synovektómia šlachy,šlach.pošvy:ohýbač prsta	5t775.1↔	Resekcioartrop.l.zápäst:rek.alopl.m:viac.zákr.
5t751.2↔	Totál.synovektómia šlachy,šlach.pošvy:ohýbač palca	5t775.2↔	Resekcioartrop.l.karpometakarp.kĺb palca:rek.aloplast.mat
5t751.3↔	Totál.synovektómia šlachy,šlach.pošvy:vystierač zápäs	5t775.3↔	Resekcioartrop.l.metakarpof.kĺb r:rek.alopl.m:1zákr.
5t751.4↔	Totál.synovektómia šlachy,šlach.pošvy:vystierač prsta	5t775.4↔	Resekcioartrop.l.metakarpof.kĺb.r:rek.alopl.m:viac.zákr.
5t751.5↔	Totál.synovektómia šlachy,šlach.pošvy:vystierač palca	5t775.5↔	Resekcioartrop.l.interfalng.kĺb ru:rekonštr.alopl.m:1zákr.
5t751.x↔	Totál.synovektómia šlachy,šlach.pošvy:ostatné	5t775.6↔	Resekcioartrop.l.interfal.kĺb1prst.r:rek.alopl.m:viac.z.
5t752↔	Jednotlivá synovektómia kĺbov zápästia	5t775.7↔	Resekcioartrop.l.interf.kĺb.viac.prst r:rek.alopl.m:viac.zákr.
5t753↔	Viacnásobná synovektómia kĺbov zápästia	5t775.x↔	Resekcioartrop.l.kĺb.ruk:rek.aloplast.m:ostat.
5t754↔	Synovektómia karpometakarpálneho kĺbu palca ruky	5t776.0↔	Res-artrop.l.zápäst:rek.aloplast.mat.a rek.kĺb.puzdra:1zákr.
5t755↔	Jednotlivá synovektómia metakarpofalangeál. kĺbu ruky	5t776.1↔	Resekcioartrop.l.zápäs:rek.alopl.m. a r.kĺb.puzdra:viac.zákr.
5t756↔	Viacpočet.synovektómie metakarpofalang.kĺbov ruky	5t776.2↔	Res-artrop.l.karpometk.kĺb palca r:rek.alopl.m.a kĺb.puzdra
5t757↔	Jednotlivá synovektómia interfalangeálneho kĺbu ruky	5t776.3↔	Res.-artrop.l.metakarpofal.kĺb:rek.alopl.m. a r.kĺb.puzdra:1zákr
5t758↔	Viacpočet.synovektómie interfalng.kĺbov na 1 prste ruky	5t776.4↔	Res.-artrop.l.mtkarpof.kĺb.r:rek.alopl.m.a r.kí.puzdra:viac.zá.
5t759↔	Viacpočet.synovektómie interfalng.kĺbov na viac.prstoch ruky	5t776.5↔	Resekcioartrop.l.medzičl.kĺbe r:rek.alopl.m.a r.kí.puzd:1zákr.

5t776.6↔	Res-artropl.interfal.kĺb1prst.r.rek.alopl.m.a.r.kĺ.pu:viac.z.	5t791↔	Dočasná fixácia kĺbu na ruke
5t776.7↔	Res-artropl.interf.kĺb.viac.prst r.rek.alopl.m.ar.kĺ.pu:viac.zá.	5t792↔	Radikálna excízia chorobne poškodeného tkaniva na ruke,iné
5t776.x↔	Resekcioartropl.kĺ.ruk:rek.aloplast.m:ostat.	5t793↔	Radik.excízia ch.tk.na ruke s špec.prepar.ciev a nervov
5t77x.0↔	Iná resekcioartroplastika zápäst.,1zákr.	5t794↔	Rad.excízia ch.tk.na ruke s rozš.preparáciou
5t77x.1↔	Iná resekcioartroplastika zápästia,viac.zákr.	5t795↔	Artrorízia na kĺboch ruky
5t77x.2↔	Iná resekcioartropl.karpometakarp.kĺb palca	5t796↔	Transpozícia prsta k prstu na ruke
5t77x.3↔	Iná resekcioartropl.na metakarpoflg.kĺbe ruk:1zákr.	5t797.0↔	Transpoz.prsta k palcu na ruke bez rek.metakarp.I
5t77x.4↔	Iná resekcioartropl.na metakarpoflg.kĺbe ruk:viac.zákr.	5t797.1↔	Transpoz.prsta k palcu na ruke s rek.metakarp.I
5t77x.5↔	Iná resekcioartropl.na medzičl.kĺbe:1zákr.	5t798↔	Voľná transplantácia prsta na ruke
5t77x.6↔	Iná resekcioartropl.interfalang.kĺb.1prst.ru:viac.zákr	5t799↔	Voľná transpl.prsta nohy ako náhr.prsta ruky
5t77x.7↔	Iná resekcioartropl.interfalang.kĺb.viac.prst.ru:viac.zákr	5t79x↔	Iné OP na ruke:ostatné
5t77x.x↔	Iná resekcioartroplastika kĺbov ruky:ostatné	5t800.0↔	Incízia svalu pozdĺžne v obl.hlavy a krku
5t780.0↔	Distrakcia mäkkých častí presahujúce kĺb na ruke	5t800.1↔	Incízia svalu pozdĺžne v obl.ramena, axily
5t780.1↔	Distrakcia mäkkých častí presahujúce kĺb na nohe	5t800.2↔	Incízia svalu pozdĺžne v obl.ramena a lakt'a
5t781.0↔	Radializácia pri vrodených anomáliách ruky	5t800.3↔	Incízia svalu pozdĺžne v obl.predlaktia
5t782.0↔	Res.zužuj.prstenca s plast.rekonšt.pri vrod.anomál.ruky	5t800.4↔	Incízia svalu pozdĺžne v obl.hrud.steny a chrbta
5t782.1↔	Res.zužuj.prstenca s plast.rekonštr.pri vrod.anomál.nohy	5t800.5↔	Incízia svalu pozdĺžne v obl.bruš.steny
5t783.0↔	Redukcia mäkkých častí pri vrodených anomáliách ruky	5t800.6↔	Incízia svalu pozdĺžne v inguin,genitál.a gluteál.obl.
5t783.1↔	Redukcia mäkkých častí pri vrodených anomáliách nohy	5t800.7↔	Incízia svalu pozdĺžne v obl.stehna a kolena
5t784.01↔	Prehĺb.komisúry s miest.lalok.plastikou pri vrod.anomál.ruky	5t800.8↔	Incízia svalu pozdĺžne v obl.predkolenia
5t784.0x↔	Prehĺbenie komisúry pri vrodených anomáliách ruky,ostatné	5t800.a↔	Incízia svalu pozdĺžne v obl.zadonožia a priehlavku
5t784.11↔	Prehĺb.komisúry s miest.lalok.plastikou pri vrod.anomál.nohy	5t800.b	Incízia svalu pozdĺžne v obl.stredonožia a prednožia
5t784.1x↔	Prehĺbenie komisúry pri vrodených anomáliách nohy,ostatné	5t800.x↔	Incízia svalu pozdĺžne:ostatné
5t785.03↔	Uvof.kož.kontrakt.pri vrod.anom.ruky,m.lal.pl.a vof.kož.tr.	5t801.0↔	Incízia svalu priečne v obl.hlavy a krku
5t785.0x↔	Uvof.kož.kont.pri vrod.anom.ruky,Z-pl.,W-pl.,i.miest.lal.plast.	5t801.1↔	Incízia svalu priečne v obl.ramena,axily
5t785.13↔	Uvof.kož.kontr.pri vrod.anom.nohy,miest.lal.pl.a vof.kož.trans	5t801.2↔	Incízia svalu priečne v obl.ramena a lakt'a
5t785.1x↔	Uvof.kož.k.pri vrod.anom.nohy,Zplast.Wplast,i.miest.lal.pl.	5t801.3↔	Incízia svalu priečne v obl.predlaktia
5t786.01↔	Rozpojenie mäkkých častí pri vrod.anom.ruky,miest.lal.pl.	5t801.4↔	Incízia svalu priečne v obl.hrud.steny a chrbta
5t786.03↔	Rozp.mäk.čas.pri vrod.anom.ruky,m.lal.pl.a vof.kož.tran.	5t801.5↔	Incízia svalu priečne v obl.bruš.steny
5t786.0x↔	Rozpojenie mäkkých častí ruky pri vrod.anomáliách,ost.	5t801.6↔	Incízia svalu priečne v inguinál,genit.a gluteálna obl.
5t786.11↔	Rozpojenie mäkkých častí nohy pri vrod.anom,miest.lal.pl.	5t801.7↔	Incízia svalu priečne v obl.stehna a kolena
5t786.13↔	Rozpoj.mäkkých č.nohy pri vrod.an,miest.lal.pl.a vof.kož.tr.	5t801.8↔	Incízia svalu priečne v obl.predkolenia
5t786.1x↔	Rozpojenie mäkkých častí nohy pri vrod.anomáliách,ost.	5t801.a↔	Incízia svalu priečne v obl.zadonožia a priehlavku
5t787.01↔	Rozpojenie parc.syndaktýlie pri vrod.anom.ruky,m.lal.pl.	5t801.b↔	Incízia svalu priečne v obl.stredonožia a prednožia
5t787.03↔	Rozp.parc.synd.pri vrod.anom.ruky,m.lal.pl.a vof.k.tr.	5t801.x	Incízia svalu priečne:ostatné
5t787.0x↔	Rozpojenie parc.syndaktýlie pri vrod.anom.ruky:ost.	5t802.0↔	Incízia šľachy pozdĺžne v obl.hlavy a krku
5t787.11↔	Rozpoj.parc.syndaktýlie pri vrod.anom.nohy,miest.lal.pl.	5t802.1↔	Incízia šľachy pozdĺžne v obl.ramena,axily
5t787.13↔	Rozp.parc.synd.pri vrod.anom.nohy,miest.lal.pl.a vof.kož.tr.	5t802.2↔	Incízia šľachy pozdĺžne v obl.rameno a lakeť
5t787.1x↔	Rozpojenie parc.syndaktýlie pri vrod.anom.nohy,ost.	5t802.3↔	Incízia šľachy pozdĺžne v obl.predlaktia
5t788.01↔	Rozpoj.komplet.syndakt.pri vrod.anom.ruky,miest.lal.pl.	5t802.4↔	Incízia šľachy pozdĺžne v obl.hrud.steny a chrbta
5t788.03↔	Rozpoj.kompl.synd.pri vrod.anom.ruky,m.lal.pl.a vof.kož.tr.	5t802.5↔	Incízia šľachy pozdĺžne v obl.bruš.steny
5t788.04↔	Rozp.kompl.synd.pri vrod.anom.ruky s rekon.kolater.vázov	5t802.6↔	Incízia šľachy pozdĺžne v inguinál,genit.a gluteálna obl.
5t788.0x↔	Rozpojenie kompletnej syndaktýlie pri vrod.anom.ruky:ost.	5t802.7↔	Incízia šľachy pozdĺžne v obl.stehna a kolena
5t788.11↔	Rozpoj.kompl.synd.pri vrod.anom.nohy,miest.lal.pl.	5t802.8↔	Incízia šľachy pozdĺžne v obl.predkolenia
5t788.13↔	Rozp.komp.synd.pri vrod.anom.nohy,miest.lal.pl.a vof.k.tr.	5t802.a↔	Incízia šľachy pozdĺžne v obl.zadonožia a priehlavku
5t788.14↔	Rozp.komp.synd.pri vrod.anom.nohy s rekonšt.kolat.vázov	5t802.b↔	Incízia šľachy pozdĺžne v obl.stredonožia a prednožia
5t788.1x↔	Rozpojenie kompletnej syndaktýlie pri vrod.anom.nohy,ost.	5t802.x	Incízia šľachy pozdĺžne:ostatné
5t789.01↔	Redukcia dupl.falangu pri vrod.anom.ruky,1 falang	5t803.0↔	Incízia šľachy priečne v obl.hlavy a krku
5t789.02↔	Reduk.dupl.fal.pri vrod.anom.ruky:1falang s rekonštr.kĺbu	5t803.1↔	Incízia šľachy priečne v obl.ramena,axily
5t789.03↔	Redukcia dupl.falangu pri vrod.anom.ruky,viac falangov	5t803.2↔	Incízia šľachy priečne v obl.ramena a lakt'a
5t789.04↔	Reduk.dupl.fal.pri vrod.anom.ruky:viac fal.s rekon.kĺbov	5t803.3↔	Incízia šľachy priečne v obl.predlaktia
5t789.05↔	Reduk.dupl.fal.pri vrod.anom.ruky:viac falang.a metakarp	5t803.4↔	Incízia šľachy priečne v obl.hrud.steny a chrbta
5t789.06↔	Red.dupl.fal.pri vrod.anom.ruky:viac fal.a MTC s rekonštr.kĺb	5t803.5↔	Incízia šľachy priečne v obl.bruš.steny
5t789.1↔	Redukcia dupl.falangu pri vrod.anom.nohy:1 falang	5t803.6↔	Incízia šľachy priečne v inguinál,genit.a gluteál.obl.
5t789.12↔	Red.dupl.fal.pri vrod.anom.nohy:1 falang,s rekon.kĺbu	5t803.7↔	Incízia šľachy priečne v obl.stehna a kolena
5t789.13↔	Redukcia dupl.falangu pri vrod.anom.nohy:viac falangov	5t803.8↔	Incízia šľachy priečne v obl.predkolenia
5t789.14↔	Red.dupl.fal.pri vrod.anom.nohy:viac fal.s rekon.kĺbov	5t803.a↔	Incízia šľachy priečne v obl.zadonožia a priehlavku
5t789.15↔	Red.dupl.fal.pri vrod.anom.nohy:viac fal.a metakarp	5t803.b↔	Incízia šľachy priečne v obl.stredonožia a prednožia
5t789.16↔	Red.dupl.fal.pri vrod.anom.nohy:viac fal.a metak.,s r.k.	5t803.x	Incízia šľachy priečne:ostatné
5t78a.0↔	Osteodistrakcia postihnúťého segmentu pri vrod.anom.ruky	5t804.0↔	Incízia šľ.pošvy izolovane pozdĺž.v obl.hlavy a krku
5t78a.1↔	Osteodistrakcia postihnúťého segmentu pri vrod.anom.nohy	5t804.1↔	Incízia šľ.pošvy izolovane pozdĺž.v obl.ramena,axily
5t78b.00↔	Osteotómia postih.segmentu s osteosynt.pri VVCH ruky	5t804.2↔	Incízia šľ.pošvy izolovane pozdĺž.v obl.ramena a lakt'a
5t78b.01↔	Osteotóm.postih.sgm.s autol.kost.št.s osteosy.pri VVCH ruky	5t804.3↔	Incízia šľ.pošvy izolovane pozdĺž.v obl.predlaktia
5t78b.10↔	Osteotómia postih.segm.s osteosynt.pri vrod.anom.nohy	5t804.4↔	Incízia šľ.pošvy izolovane pozdĺž.v obl.hrud.steny,chrbta
5t78b.11↔	Osteotóm.postih.sgm.s autol.kost.štep.s osteos.VVCH nohy	5t804.6↔	Incíz.šľ.pošvy izol.pozdĺž.v inguin,genit.,glut.obl.
5t78c.0↔	Rekonš.absend./hypopl.segm.s mikrovas.vof.lal.pri VVCH ruky	5t804.7↔	Incízia šľ.pošvy izolovane pozdĺž.v obl.stehna a kolena
5t78c.1↔	Rekonšt.abs./hyp.seg.s mikr.vof.lal.pri vrod.anom.nohy	5t804.8↔	Incízia šľ.pošvy izolovane pozdĺž.v obl.predkolenia
5t78x.0↔	Iné operácie pri vrodených anomáliách ruky, ostatné	5t804.a↔	Incízia šľ.pošvy izolovane pozdĺž.v obl.zadonožia a priehlavku
5t78x.1↔	Iné operácie pri vrodených anomáliách nohy, ostatné	5t804.b↔	Incízia šľ.pošvy izolovane pozdĺž.v obl.stredonožia a prednožia
5t790↔	Excízia gangliómu na ruke	5t804.x	Incízia šľ.pošvy izolovane pozdĺžne:ostatné

5t805.0↔	Incizia šľ.pošvy izolov.priečne v obl.hlavy a krku	5t80b.3↔	Debridement svalu v obl.predlaktia
5t805.1↔	Incizia šľ.pošvy izolov.priečne v obl.ramena,axily	5t80b.4↔	Debridement svalu v obl.hrud.steny a chrbta
5t805.2↔	Incizia šľ.pošvy izolov.priečne v obl.ramena,lakt'a	5t80b.5↔	Debridement svalu v obl.bruš.steny
5t805.3↔	Incizia šľ.pošvy izolov.priečne v obl.predlaktia	5t80b.6↔	Debridement svalu v inguinál.,genit.a gluteál.obl.
5t805.4↔	Incizia šľ.pošvy izolov.priečne v obl.hrud.steny a chrbta	5t80b.7↔	Debridement svalu v obl.stehna a kolena
5t805.6↔	Incizia šľ.pošvy izolov.priečne v inguin.,genit.a glut.obl.	5t80b.8↔	Debridement svalu v obl.predkolena
5t805.7↔	Incizia šľ.pošvy izolov.priečne v obl.stehna,kolena	5t80b.9↔	Debridement svalu v obl.nohy
5t805.8↔	Incizia šľ.pošvy izolov.priečne v obl.predkolena	5t80b.x	Debridement svalu:ostatné
5t805.a↔	Incizia šľ.pošvy izolov.priečne v obl.zadonožia a priehlavku	5t80c.0↔	Debridement šľachy v obl.hlavy a krku
5t805.b↔	Incizia šľ.pošvy izolov.priečne v obl.stredonožia a prednožia	5t80c.1↔	Debridement šľachy v obl.ramena,axily
5t805.x	Incizia šľ.pošvy izolovane priečne:ostatné	5t80c.2↔	Debridement šľachy v obl.ramena a lakt'a
5t806.0↔	Otv.chirurgická incizia fascie v obl.hlavy a krku	5t80c.3↔	Debridement šľachy v obl.predlaktia
5t806.1↔	Otv.chirurgická incizia fascie v obl.ramena,axily	5t80c.4↔	Debridement šľachy v obl.hrud.steny a chrbta
5t806.2↔	Otv.chirurgická incizia fascie v obl.ramena,lakt'a	5t80c.5↔	Debridement šľachy v obl.bruš.steny
5t806.3↔	Otv.chirurgická incizia fascie v obl.predlaktia	5t80c.6↔	Debridement šľachy v inguinál.,genit.a gluteál.obl.
5t806.4↔	Otv.chirurgická incizia fascie v obl.hrud.steny a chrbta	5t80c.7↔	Debridement šľachy v obl.stehna a kolena
5t806.5↔	Otv.chirurgická incizia fascie v obl.bruš.steny	5t80c.8↔	Debridement šľachy v obl.predkolena
5t806.6↔	Otv.chirurgická incizia fascie v inguin.,genit.a glut.obl.	5t80c.9↔	Debridement šľachy v obl.nohy
5t806.7↔	Otv.chirurgická incizia fascie v obl.stehna a kolena	5t80c.x	Debridement šľachy:ostatné
5t806.8↔	Otv.chirurgická incizia fascie v obl.predkolena	5t80d.0↔	Debridement fascie v obl.hlavy a krku
5t806.a↔	Otv.chirurgická incizia fascie v obl.zadonožia a priehlavku	5t80d.1↔	Debridement fascie v obl.ramena,axily
5t806.b↔	Otv.chirurgická incizia fascie v obl.stredonožia a prednožia	5t80d.2↔	Debridement fascie v obl.ramena a lakt'a
5t806.x	Otv.chirurgická incizia fascie:ostatné	5t80d.3↔	Debridement fascie v obl.predlaktia
5t807.0↔	Perkutánná incizia fascie v obl.hlavy a krku	5t80d.4↔	Debridement fascie v obl.hrud.steny a chrbta
5t807.1↔	Perkutánná incizia fascie v obl.ramena,axily	5t80d.5↔	Debridement fascie v obl.bruš.steny
5t807.2↔	Perkutánná incizia fascie v obl.ramena,lakt'a	5t80d.6↔	Debridement fascie v inguinál.,genit.a gluteál.obl.
5t807.3↔	Perkutánná incizia fascie v obl.predlaktia	5t80d.7↔	Debridement fascie v obl.stehna a kolena
5t807.4↔	Perkutánná incizia fascie v obl.hrud.steny a chrbta	5t80d.8↔	Debridement fascie v obl.predkolena
5t807.5↔	Perkutánná incizia fascie v obl.bruš.steny	5t80d.9↔	Debridement fascie v obl.nohy
5t807.6↔	Perkutánná incizia fascie v inguinál.,genit.a gluteál.obl.	5t80d.x	Debridement fascie:ostatné
5t807.7↔	Perkutánná incizia fascie v obl.stehna a kolena	5t80x.0↔	Ost.incizie sv./šľachy/fascie:hlava a krk
5t807.8↔	Perkutánná incizia fascie v obl.predkolena	5t80x.1↔	Ost.incizie sv./šľachy/fascie:ramenný kĺb,axila
5t807.9↔	Perkutánná incizia fascie v obl.nohy	5t80x.2↔	Ost.incizie sv./šľachy/fascie:rameno a lakeť
5t807.x	Perkutánná incizia fascie:ostatné	5t80x.3↔	Ost.incizie svalu/šľachy/fascie:predlaktie
5t808.0↔	Odstr.cudz.tel.zo svalu v obl.hlavy a krku	5t80x.4↔	Ost.incizie sv./šľachy/fascie:hrudná stena a chrbát
5t808.1↔	Odstr.cudz.tel.zo svalu v obl.rameno,axila	5t80x.5	Ost.incizie sv./šľachy/fascie:brušná stena
5t808.2↔	Odstr.cudz.tel.zo svalu v obl.ramena a lakt'a	5t80x.6↔	Ost.incizie sv./šľachy/fascie:inguinál.,genit.a glut.obl.
5t808.3↔	Odstr.cudz.tel.zo svalu v obl.predlaktia	5t80x.7↔	Ost.incizie sv./šľachy/fascie:stehno a koleno
5t808.4↔	Odstr.cudz.tel.zo svalu v obl.hrud.steny a chrbta	5t80x.8↔	Ost.incizie sv./šľachy/fascie:predkolena
5t808.5↔	Odstr.cudz.tel.zo svalu v obl.bruš.steny	5t80x.9↔	Ost.incizie sv./šľachy/fascie:noha
5t808.6↔	Odstr.cudz.tel.zo svalu v inguinál.,genit.a gluteál.obl.	5t80x.x	Ost.incizie sv./šľachy/fascie:ostatné
5t808.7↔	Odstr.cudz.tel.zo svalu v obl.stehna a kolena	5t810.0↔	Preťatie svalu v obl.hlavy a krku
5t808.8↔	Odstr.cudz.tel.zo svalu v obl.predkolena	5t810.1↔	Preťatie svalu v obl.ramena,axily
5t808.9↔	Odstr.cudz.tel.zo svalu v obl.nohy	5t810.2↔	Preťatie svalu v obl.ramena a lakt'a
5t808.x	Odstr.cudz.tel.zo svalu:ostatné	5t810.3↔	Preťatie svalu v obl.predlaktia
5t809.0↔	Odstr.cudz.tel.zo šľachy v obl.hlavy a krku	5t810.4↔	Preťatie svalu v obl.hrud.steny a chrbta
5t809.1↔	Odstr.cudz.tel.zo šľachy v obl.ramena,axily	5t810.5↔	Preťatie svalu v obl.bruš.steny
5t809.2↔	Odstr.cudz.tel.zo šľachy v obl.ramena,lakt'a	5t810.6↔	Preťatie svalu v inguin.,genit.,glut.obl.
5t809.3↔	Odstr.cudz.tel.zo šľachy v obl.predlaktia	5t810.7↔	Preťatie svalu v obl.stehna a kolena
5t809.4↔	Odstr.cudz.tel.zo šľachy v obl.hrud.steny a chrbta	5t810.8↔	Preťatie svalu v obl.predkolena
5t809.5↔	Odstr.cudz.tel.zo šľachy v obl.bruš.steny	5t810.9↔	Preťatie svalu v obl.nohy
5t809.6↔	Odstr.cudz.tel.zo šľachy v inguinál.,genit.a gluteál.obl.	5t810.x	Preťatie svalu:ostatné
5t809.7↔	Odstr.cudz.tel.zo šľachy v obl.stehna a kolena	5t811.0↔	Otv.chir.tenotómia v obl.hlavy,krku
5t809.8↔	Odstr.cudz.tel.zo šľachy v obl.predkolena	5t811.1↔	Otv.chir.tenotómia v obl.ramena,axily
5t809.9↔	Odstr.cudz.tel.zo šľachy v obl.nohy	5t811.2↔	Otv.chir.tenotómia v obl.ramena,lakt'a
5t809.x	Odstr.cudz.tel.zo šľachy:ostatné	5t811.3↔	Otv.chir.tenotómia v obl.predlaktia
5t80a.0↔	Odstr.cudz.tel.z fascie v obl.hlavy a krku	5t811.4↔	Otv.chir.tenotómia v obl.hrud.steny,chrbta
5t80a.1↔	Odstr.cudz.tel.z fascie v obl.ramena,axily	5t811.5↔	Otv.chir.tenotómia v obl.bruš.steny
5t80a.2↔	Odstr.cudz.tel.z fascie v obl.ramena a lakt'a	5t811.6↔	Otv.chir.tenotómia v inguin.,genit.,glut.obl.
5t80a.3↔	Odstr.cudz.tel.z fascie v obl.predlaktia	5t811.7↔	Otv.chir.tenotómia v obl.stehna,kolena
5t80a.4↔	Odstr.cudz.tel.z fascie v obl.hrud.steny a chrbta	5t811.8↔	Otv.chir.tenotómia v obl.predkolena
5t80a.5↔	Odstr.cudz.tel.z fascie v obl.bruš.steny	5t811.9↔	Otv.chir.tenotómia v obl.nohy
5t80a.6↔	Odstr.cudz.tel.z fascie v inguinál.,genit.a gluteál.obl.	5t811.x	Otv.chir.tenotómia:ostat.
5t80a.7↔	Odstr.cudz.tel.z fascie v obl.stehna a kolena	5t812.0↔	Perkutánná tenotómia v obl.hlavy,krku
5t80a.8↔	Odstr.cudz.tel.z fascie v obl.predkolena	5t812.1↔	Perkutánná tenotómia v obl.ramena,axily
5t80a.9↔	Odstr.cudz.tel.z fascie v obl.nohy	5t812.2↔	Perkutánná tenotómia v obl.ramena,lakt'a
5t80a.x	Odstr.cudz.tel.z fascie:ostatné	5t812.3↔	Perkutánná tenotómia v obl.predlaktia
5t80b.0↔	Debridement svalu v obl.hlavy a krku	5t812.4↔	Perkutánná tenotómia v obl.hrud.st,chrbta
5t80b.1↔	Debridement svalu v obl.ramena,axily	5t812.5↔	Perkutánná tenotómia v obl.bruš.steny
5t80b.2↔	Debridement svalu v obl.ramena a lakt'a	5t812.6↔	Perkutánná tenotómia v inguin.,genit.,glut.obl.

5t812.7↔	Perkutánná tenotómia v obl.stehna,kolena	5t819.2↔	Otv.ch.totál.fasciotómia pozdĺž,1 segm:rameno,lakeť
5t812.8↔	Perkutánná tenotómia v obl.predkolenia	5t819.3↔	Otv.ch.totál.fasciotómia pozdĺž,1 segm:predlakt
5t812.9↔	Perkutánná tenotómia v obl.nohy	5t819.4↔	Otv.ch.totál.fasciotómia pozdĺž,1 segm:hруд.st,chrб
5t812.x	Perkutánná tenotómia:ostatné	5t819.5↔	Otv.ch.totál.fasciotómia pozdĺž,1 segm:bruš.st
5t813.0↔	Preťatie šľach.pošvy pozdĺž.v obl.hlavy,krku	5t819.6↔	Otv.ch.totál.fasciotómia pozdĺž,1 segm:inguin.gen,glut.ob
5t813.1↔	Preťatie šľach.pošvy pozdĺž.v obl.ramena,axily	5t819.7↔	Otv.ch.totál.fasciotómia pozdĺž,1 segm:steh,koleno
5t813.2↔	Preťatie šľach.pošvy pozdĺž.v obl.ramena,lakťa	5t819.8↔	Otv.ch.totál.fasciotómia pozdĺž,1 segm:predkol
5t813.3↔	Preťatie šľach.pošvy pozdĺž.v obl.predlaktia	5t819.9↔	Otv.ch.totál.fasciotómia pozdĺž,1 segm:noha
5t813.4↔	Preťatie šľach.pošvy pozdĺž.v obl.hrud.steny,chrбta	5t819.x	Otv.chirurg.totálna fasciotómia pozdĺž,1 segm:ostat
5t813.6↔	Preťatie šľach.pošvy pozdĺž.v inguin.,genit.,glut.obl.	5t81a.0↔	Perkut.fasciotómia pozdĺž.v obl.hlavy,krku
5t813.7↔	Preťatie šľach.pošvy pozdĺž.v obl.stehna,kolena	5t81a.1↔	Perkut.fasciotómia pozdĺž.v obl.ramena,axily
5t813.8↔	Preťatie šľach.pošvy pozdĺž.v obl.predkolenia	5t81a.2↔	Perkut.fasciotómia pozdĺž.v obl.ramena,lakeť
5t813.9↔	Preťatie šľach.pošvy pozdĺž.v obl.nohy	5t81a.3↔	Perkut.fasciotómia pozdĺž.v obl.predlaktia
5t813.x	Preťatie šľach.pošvy pozdĺžne:ostatné	5t81a.4↔	Perkut.fasciotómia pozdĺž.v obl.hrud.steny,chrбta
5t814.0↔	Preťatie šľach.pošvy priečne v obl.hlavy,krku	5t81a.5↔	Perkut.fasciotómia pozdĺž.v obl.bruš.steny
5t814.1↔	Preťatie šľach.pošvy priečne v obl.ramena,axily	5t81a.6↔	Perkut.fasciotómia pozdĺž.v inguin.genit,glut.obl.
5t814.2↔	Preťatie šľach.pošvy priečne v obl.ramena,lakťa	5t81a.7↔	Perkut.fasciotómia pozdĺž.v obl.stehna,kolena
5t814.3↔	Preťatie šľach.pošvy priečne v obl.predlaktia	5t81a.8↔	Perkut.fasciotómia pozdĺž.v obl.predkolenia
5t814.4↔	Preťatie šľach.pošvy priečne v obl.hrud.st,chrбta	5t81a.9↔	Perkut.fasciotómia pozdĺž.v obl.nohy
5t814.6↔	Preťatie šľach.pošvy priečne v inguin.,genit.,glut.obl.	5t81a.x	Perkut.fasciotómia pozdĺž:ostat.
5t814.7↔	Preťatie šľach.pošvy priečne v obl.stehna,kolena	5t81b.0↔	Otv.ch.parcíál.fasciotómia,viac.segm:hlava,krk
5t814.8↔	Preťatie šľach.pošvy priečne v obl.predkolenia	5t81b.1↔	Otv.ch.parcíál.fasciotómia,viac.segm:rameno,axila
5t814.9↔	Preťatie šľach.pošvy priečne v obl.nohy	5t81b.2↔	Otv.ch.parcíál.fasciotómia,viac.segm:rameno,lakeť
5t814.x	Preťatie šľach.pošvy priečne:ostatné	5t81b.3↔	Otv.ch.parcíál.fasciotómia,viac.segm:predlaktie
5t815.0↔	Otv.chir.parc.fasciotómia priečna:hlava,krk	5t81b.4↔	Otv.ch.parcíál.fasciotómia,viac.segm:hруд.st,chrбt
5t815.1↔	Otv.chir.parc.fasciotómia priečna:rameno,axila	5t81b.5↔	Otv.ch.parcíál.fasciotómia,viac.segm:bruš.stena
5t815.2↔	Otv.chir.parc.fasciotómia priečna:rameno,lakeť	5t81b.6↔	Otv.ch.parcíál.fasciotómia,viac.segm:inguin.gen,glut.obl
5t815.3↔	Otv.chir.parc.fasciotómia priečna:predlaktie	5t81b.7↔	Otv.ch.parcíál.fasciotómia,viac.segm:steh,koleno
5t815.4↔	Otv.chir.parc.fasciotómia priečna:hруд.stena,chrбt	5t81b.8↔	Otv.ch.parcíál.fasciotómia,viac.segm:predkolenie
5t815.5↔	Otv.chir.parc.fasciotómia priečna:bruš.stena	5t81b.9↔	Otv.ch.parcíál.fasciotómia,viac.segm:noha
5t815.6↔	Otv.chir.parc.fasciotómia priečna:inguin.genit,glut.obl.	5t81b.x	Otv.chirurg.parcíálna fasciotómia,viac.segm:ostatné
5t815.7↔	Otv.chir.parc.fasciotómia priečna:stehno,koleno	5t81c.0↔	Otv.ch.totál.fasciotómia,viac.segm:hlava,krk
5t815.8↔	Otv.chir.parc.fasciotómia priečna:predkolenie	5t81c.1↔	Otv.ch.totál.fasciotómia,viac.segm:rameneno,axila
5t815.9↔	Otv.chir.parc.fasciotómia priečna:noha	5t81c.2↔	Otv.ch.totál.fasciotómia,viac.segm:rameno,lakeť
5t815.x	Otv.chir.parc.fasciotómia priečna:ostatné	5t81c.3↔	Otv.ch.totál.fasciotómia,viac.segm:predlaktie
5t816.0↔	Otv.chir.totál.fasciotómia priečna:hlava,krk	5t81c.4↔	Otv.ch.totál.fasciotómia,viac.segm:hруд.st,chrбt
5t816.1↔	Otv.chir.totál.fasciotómia priečna:rameno,axila	5t81c.5↔	Otv.ch.totál.fasciotómia,viac.segm:bruš.stena
5t816.2↔	Otv.chir.totál.fasciotómia priečna:rameno,lakeť	5t81c.6↔	Otv.ch.totál.fasciotómia,viac.segm:inguin.gen,glut.obl
5t816.3↔	Otv.chir.totál.fasciotómia priečna:predlaktie	5t81c.7↔	Otv.ch.totál.fasciotómia,viac.segm:stehno,koleno
5t816.4↔	Otv.chir.totál.fasciotómia priečna:hруд.stena,chrбt	5t81c.8↔	Otv.ch.totál.fasciotómia,viac.segm:predkolenie
5t816.5↔	Otv.chir.totál.fasciotómia priečna:bruš.stena	5t81c.9↔	Otv.ch.totál.fasciotómia,viac.segm:noha
5t816.6↔	Otv.chir.totál.fasciotómia priečna:inguin.genit,glut.obl	5t81c.x	Otv.ch.totál.fasciotómia,viac.segm:ostatné
5t816.7↔	Otv.chir.totál.fasciotómia priečna:stehno,koleno	5t81d.0↔	Dezinzercia svalu,šľachy:hlava a krk
5t816.8↔	Otv.chir.totál.fasciotómia priečna:predkolenie	5t81d.1↔	Dezinzercia svalu,šľachy:rameneno a axila
5t816.9↔	Otv.chir.totál.fasciotómia priečna:noha	5t81d.2↔	Dezinzercia svalu,šľachy:rameno a lakeť
5t816.x	Otv.chir.totál.fasciotómia priečna:ostat.	5t81d.3↔	Dezinzercia svalu,šľachy:predlaktie
5t817.0↔	Perkután.fasciotómia priečna:hlava,krk	5t81d.4↔	Dezinzercia svalu,šľachy:hруд.stena a chrбt
5t817.1↔	Perkután.fasciotómia priečna:rameno,axila	5t81d.5↔	Dezinzercia svalu,šľachy:bruš.stena
5t817.2↔	Perkután.fasciotómia priečna:rameno,lakeť	5t81d.6↔	Dezinzercia svalu,šľachy:inguinínal.genit.a glut.obl.
5t817.3↔	Perkután.fasciotómia priečna:predlaktie	5t81d.7↔	Dezinzercia svalu,šľachy:stehno a koleno
5t817.4↔	Perkután.fasciotómia priečna:hруд.stena,chrбt	5t81d.8↔	Dezinzercia svalu,šľachy:predkolenie
5t817.5↔	Perkután.fasciotómia priečna:bruš.stena	5t81d.9↔	Dezinzercia svalu,šľachy:noha
5t817.6↔	Perkután.fasciotómia priečna:inguin.genit,glut.obl	5t81d.x	Dezinzercia svalu,šľachy:ostatné
5t817.7↔	Perkután.fasciotómia priečna:stehno,koleno	5t81x.0↔	Iné prerušenie svalu, šľachy a fascie:hlava a krk
5t817.8↔	Perkután.fasciotómia priečna:predkolenie	5t81x.1↔	Iné prerušenie svalu, šľachy a fascie:rameno a axila
5t817.9↔	Perkután.fasciotómia priečna:noha	5t81x.2↔	Iné prerušenie svalu, šľachy a fascie:rameno a lakeť
5t817.x	Perkután.fasciotómia priečna:ostatné	5t81x.3↔	Iné prerušenie svalu, šľachy a fascie:predlaktie
5t818.0↔	Otv.chir.parcíál.fasciotómia pozdĺž,1 segm:hlava,krk	5t81x.4	Iné prerušenie svalu, šľachy a fascie:hруд.stena a chrбt
5t818.1↔	Otv.chir.parcíál.fasciotómia pozdĺž,1 segm:rameno,axila	5t81x.5	Iné prerušenie svalu, šľachy a fascie:brušná stena
5t818.2↔	Otv.chir.parcíál.fasciotómia pozdĺž,1 segm:ram,lakeť	5t81x.6↔	Iné prerušenie svalu, šľachy a fascie v inguin.genit.a glut.obl.
5t818.3↔	Otv.chir.parcíál.fasciotómia pozdĺž,1 segm:predlak	5t81x.7↔	Iné prerušenie svalu, šľachy a fascie:stehno a koleno
5t818.4↔	Otv.chir.parcíál.fasciotómia pozdĺž,1 segm:hруд.st,chrб	5t81x.8↔	Iné prerušenie svalu, šľachy a fascie:predkolenie
5t818.5↔	Otv.chir.parcíál.fasciotómia pozdĺž,1 segm:bruš.st	5t81x.9↔	Iné prerušenie svalu, šľachy a fascie:noha
5t818.6↔	Otv.chir.parcíál.fasciotómia pozdĺž,1 segm:ing.gen,glut.ob	5t81x.x	Iné prerušenie svalu, šľachy a fascie:ostatné
5t818.7↔	POtv.chir.parcíál.fasciotómia pozdĺž,1 segm:stehno,koleno	5t820.0↔	Parciálna excízia šľachy v obl.hlavy,krku
5t818.8↔	Otv.chir.parcíál.fasciotómia pozdĺž,1 segm:predkol	5t820.1↔	Parciálna excízia šľachy v obl.ramena,axily
5t818.9↔	Otv.chir.parcíál.fasciotómia pozdĺž,1 segm:noha	5t820.2↔	Parciálna excízia šľachy v obl.ramena,lakťa
5t818.x	Otv.chir.parcíál.fasciotómia pozdĺž,1 segm:ostat	5t820.3↔	Parciálna excízia šľachy v obl.predlaktia
5t819.0↔	Otv.ch.totál.fasciotómia pozdĺž,1 segm:hlava,krk	5t820.4↔	Parciálna excízia šľachy v obl.hrud.st,chrбta
5t819.1↔	Otv.ch.totál.fasciotómia pozdĺž,1 segm:rameno,axila	5t820.5↔	Parciálna excízia šľachy v obl.bruš.steny

5t820.6↔	Parciálna excízia šľachy v inguin,genit,glut.obl	5t827.1↔	Totál.excízia svalu,subfasciál:rameno,axila
5t820.7↔	Parciálna excízia šľachy v obl.stehna,kolena	5t827.2↔	Totál.excízia svalu,subfasciál:rameno a lakeť
5t820.8↔	Parciálna excízia šľachy v obl.predkolenia	5t827.3↔	Totál.excízia svalu,subfasciál:predlaktie
5t820.9↔	Parciálna excízia šľachy v obl.nohy	5t827.4↔	Totál.excízia svalu,subfasciál:hруд.st,chrábát
5t820.x	Parciálna excízia šľachy:ostatné	5t827.5↔	Totál.excízia svalu,subfasciál:bruš.stena
5t821.0↔	Totálna excízia šľachy v obl.hlavy,krku	5t827.6↔	Totál.excízia svalu,subfasciál:inguin,genit,glut.ob
5t821.1↔	Totálna excízia šľachy v obl.ramena,axily	5t827.7↔	Totál.excízia svalu,subfasciál:stehno,koleno
5t821.2↔	Totálna excízia šľachy v obl.ramena,lakťa	5t827.8↔	Totál.excízia svalu,subfasciál:predkolenie
5t821.3↔	Totálna excízia šľachy v obl.predlaktia	5t827.9↔	Totál.excízia svalu,subfasciál:noha
5t821.4↔	Totálna excízia šľachy v obl.hrud.st,chrbta	5t827.x	Totál.excízia svalu,subfasciál:ostat.
5t821.5↔	Totálna excízia šľachy v obl.bruš.steny	5t828.0↔	Excízia na šľachách a svaloch,epifasciál:hlava,krk
5t821.6↔	Totálna excízia šľachy v inguin,genit,glut.obl	5t828.1↔	Excízia na šľachách a svaloch,epifasciál:rameno,axila
5t821.7↔	Totálna excízia šľachy v obl.stehna,kolena	5t828.2↔	Excízia na šľachách a svaloch,epifasciál:rameno,lakeť
5t821.8↔	Totálna excízia šľachy v obl.predkolenia	5t828.3↔	Excízia na šľachách a svaloch,epifasciál:predlaktie
5t821.9↔	Totálna excízia šľachy v obl.nohy	5t828.4↔	Excízia na šľachách a svaloch,epifasciál:hруд.st,chrábát
5t821.x	Totálna excízia šľachy:ostatné	5t828.5↔	Excízia na šľachách a svaloch,epifasciál:bruš.st
5t822.0↔	Parciál.excízia šľach.pošvy:hlava a krk	5t828.6↔	Excízia na šľachách a svaloch,epifasciál:inguin,genit,glut.obl
5t822.1↔	Parciál.excízia šľach.pošvy:rameno,axila	5t828.7↔	Excízia na šľachách a svaloch,epifasciál:stehno,koleno
5t822.2↔	Parciál.excízia šľach.pošvy:rameno,lakeť	5t828.8↔	Excízia na šľachách a svaloch,epifasciál:predkolenie
5t822.3↔	Parciál.excízia šľach.pošvy:predlaktie	5t828.9↔	Excízia na šľachách a svaloch,epifasciál:noha
5t822.4↔	Parciál.excízia šľach.pošvy:hруд.st,chrábát	5t828.x	Excízia na šľachách a svaloch,epifasciál:ostatné
5t822.6↔	Parciál.excízia šľach.pošvy:inguin,genit,glut.obl	5t829.0↔	Excízia na šľach.a svaloch,subfasciál:hlava,krk
5t822.7↔	Parciál.excízia šľach.pošvy:stehno,koleno	5t829.1↔	Excízia na šľach.a svaloch,subfasciál:ramen.klb,xila
5t822.8↔	Parciál.excízia šľach.pošvy:predkolenie	5t829.2↔	Excízia na šľach.a svaloch,subfasciál:rameno,lakeť
5t822.9↔	Parciál.excízia šľach.pošvy:noha	5t829.3↔	Excízia na šľach.a svaloch,subfasciál:predlaktie
5t822.x	Parciál.excízia šľach.pošvy:ostatné	5t829.4↔	Excízia na šľach.a svaloch,subfasciál:hруд.st,chrábát
5t823.0↔	Totál.excízia šľach.pošvy:hlava a krk	5t829.5↔	Excízia na šľach.a svaloch,subfasciál:bruš.st
5t823.1↔	Totál.excízia šľach.pošvy:rameno,axila	5t829.6↔	Excízia na šľach.a svaloch,subfasciál:inguin,genit,glut.obl
5t823.2↔	Totál.excízia šľach.pošvy:rameno,lakeť	5t829.7↔	Excízia na šľach.a svaloch,subfasciál:stehno,koleno
5t823.3↔	Totál.excízia šľach.pošvy:predlaktie	5t829.8↔	Excízia na šľach.a svaloch,subfasciál:predkolenie
5t823.4↔	Totál.excízia šľach.pošvy:hруд.st,chrábát	5t829.9↔	Excízia na šľach.a svaloch,subfasciál:noha
5t823.6↔	Totál.excízia šľach.pošvy:inguin,genit,glut.obl	5t829.x	Excízia na šľach.a svaloch,subfasciál:ostatné
5t823.7↔	Totál.excízia šľach.pošvy:stehno,koleno	5t82a.0↔	Excízia fascie v obl.hlavy a krku
5t823.8↔	Totál.excízia šľach.pošvy:predkolenie	5t82a.1↔	Excízia fascie v obl.ramena a axily
5t823.9↔	Totál.excízia šľach.pošvy:noha	5t82a.2↔	Excízia fascie v obl.ramena a lakťa
5t823.x	Totál.excízia šľach.pošvy:ostatné	5t82a.3↔	Excízia fascie v obl.predlaktia
5t824.0↔	Parciál.excízia svalu,epifasciál:hlava,krk	5t82a.4↔	Excízia fascie v obl.hrud.steny,chrbta
5t824.1↔	Parciál.excízia svalu,epifasciál:rameno,axila	5t82a.5↔	Excízia fascie v obl.bruš.steny
5t824.2↔	Parciál.excízia svalu,epifasciál:rameno,lakeť	5t82a.6↔	Excízia fascie v inguin,genit,glut.obl.
5t824.3↔	Parciál.excízia svalu,epifasciál:predlaktie	5t82a.7↔	Excízia fascie v obl.stehna,kolena
5t824.4↔	Parciál.excízia svalu,epifasciál:hруд.st,chrábát	5t82a.8↔	Excízia fascie v obl.predkolenia
5t824.5↔	Parciál.excízia svalu,epifasciál:bruš.stena	5t82a.9↔	Excízia fascie v obl.nohy
5t824.6↔	Parciál.excízia svalu,epifasciál:inguin,genit,glut.obl	5t82a.x	Excízia fascie:ostatné
5t824.7↔	Parciál.excízia svalu,epifasciál:stehno,koleno	5t82b.0↔	Res.kompart.sv,šf,f.b.špec.ciev,nerv.prep:hlava,krk
5t824.8↔	Parciál.excízia svalu,epifasciál:predkolenie	5t82b.1↔	Res.kompart.sv,šf,f.b.špec.ciev,nerv.prep:rameno,axila
5t824.9↔	Parciál.excízia svalu,epifasciál:noha	5t82b.2↔	Res.kompart.sv,šf,f.b.špec.ciev,nerv.prep:rameno,lakeť
5t824.x	Parciálna excízia svalu,epifasciálne:ostat.	5t82b.3↔	Res.kompart.sv,šf,f.b.špec.ciev,nerv.prep:predlaktie
5t825.0↔	Totál.excízia svalu,epifasciál:hlava,krk	5t82b.4↔	Res.kompart.sv,šf,f.b.špec.ciev,nerv.prep:hруд.st,chr
5t825.1↔	Totál.excízia svalu,epifasciál:rameno,axila	5t82b.5↔	Res.kompart.sv,šf,f.b.špec.ciev,nerv.prep:bruš.st
5t825.2↔	Totál.excízia svalu,epifasciál:rameno,lakeť	5t82b.6↔	Res.kompart.sv,šf,f.b.špec.ciev,nerv.prep:inguin,genit,glut.ob
5t825.3↔	Totál.excízia svalu,epifasciál:predlaktie	5t82b.7↔	Res.kompart.sv,šf,f.b.špec.ciev,nerv.prep:steh,koleno
5t825.4↔	Totál.excízia svalu,epifasciál:hруд.st,chrábát	5t82b.8↔	Res.kompart.sv,šf,f.b.špec.ciev,nerv.prep:predkol
5t825.5↔	Totál.excízia svalu,epifasciál:bruš.stena	5t82b.9↔	Res.kompart.sv,šf,f.b.špeciál.ciev,nerv.preparácie:noha
5t825.6↔	Totál.excízia svalu,epifasciál:inguin,genit,glut.ob	5t82b.x	Resek.kompartm.sv,šf,fascie bez špec.ciev,nerv.prepar:ost.
5t825.7↔	Totál.excízia svalu,epifasciál:stehno,koleno	5t82c.0↔	Res.kompart.sv,šf,f.so špec.ciev,nerv.prep:hlava,krk
5t825.8↔	Totál.excízia svalu,epifasciál:predkolenie	5t82c.1↔	Res.kompart.sv,šf,f.so špec.ciev,nerv.prep:rameno,axila
5t825.9↔	Totál.excízia svalu,epifasciál:noha	5t82c.2↔	Res.kompart.sv,šf,f.so špec.ciev,nerv.prep:rameno,lakeť
5t825.x	Totál.excízia svalu,epifasciálne:ostat.	5t82c.3↔	Res.kompart.sv,šf,f.so špec.ciev,nerv.prep:predlaktie
5t826.0↔	Parciál.excízia svalu,subfasciál:hlava,krk	5t82c.4↔	Res.kompart.sv,šf,f.so špec.ciev,nerv.prep:hруд.st,chrábát
5t826.1↔	Parciál.excízia svalu,subfasciál:rameno,axila	5t82c.5↔	Res.kompart.sv,šf,f.so špec.ciev,nerv.prep:bruš.stena
5t826.2↔	Parciál.excízia svalu,subfasciál:rameno,lakeť	5t82c.6↔	Res.kompart.sv,šf,f.so špec.ciev,nerv.prep:ing,gen,glut.ob
5t826.3↔	Parciál.excízia svalu,subfasciál:predlaktie	5t82c.7↔	Res.kompart.sv,šf,f.so špec.ciev,nerv.prep:stehno,koleno
5t826.4↔	Parciál.excízia svalu,subfasciál:hруд.st,chrábát	5t82c.8↔	Res.kompart.sv,šf,f.so špec.ciev,nerv.prep:predkolenie
5t826.5↔	Parciál.excízia svalu,subfasciál:bruš.stena	5t82c.9↔	Res.kompart.sv,šf,f.so špec.ciev,nerv.prep:noha
5t826.6↔	Parciál.excízia svalu,subfasciál:inguin,genit,glut.ob	5t82c.x	Resek.kompart.sv,šf,fascie so špeciál.ciev,nerv.prepar:ost.
5t826.7↔	Parciál.excízia svalu,subfasciál:stehno,koleno	5t82d.0↔	Res.kompart.sv,šf,f.s.rozšir.prepar:hlava,krk
5t826.8↔	Parciál.excízia svalu,subfasciál:predkolenie	5t82d.1↔	Res.kompart.sv,šf,f.s.rozšir.prepar:ramen.klb,xila
5t826.9↔	Parciál.excízia svalu,subfasciál:noha	5t82d.2↔	Res.kompart.sv,šf,f.s.rozšir.prepar:rameno,lakeť
5t826.x	Parciál.excízia svalu,subfasciálne:ostat.	5t82d.3↔	Resek.kompart.sv,šf,f.s.rozšir.prepar:predlaktie
5t827.0↔	Totál.excízia svalu,subfasciál:hlava,krk	5t82d.4↔	Res.kompart.sv,šf,f.s.rozšir.prepar:hруд.st,chrábát

5t82d.5↔	Res.kompart.sv,šf,f.s rozšír.prepar.bruš.stena	5t82x.9↔	Iná excízia svalu, šľachy, fascie:noha
5t82d.6↔	Res.kompart.sv,šf,f.s rozšír.prepar.inguin,genit,glut.obl	5t82x.x	Iná excízia svalu, šľachy, fascie:ostatné
5t82d.7↔	Res.kompart.sv,šf,f.s rozšír.prepar.stehno,koleno	5t830.0↔	Refixácia svalov v obl.hlavy,krku
5t82d.8↔	Res.kompart.sv,šf,f.s rozšír.prepar.predkolenie	5t830.1↔	Refixácia svalov v obl.ramena,axily
5t82d.9↔	Res.kompart.sv,šf,f.s rozšír.prepar.noha	5t830.2↔	Refixácia svalov v obl.ramena,laktá
5t82d.x	Resek.kompartm.sv,šf,fascie s rozšírenou preparáciou:ost.	5t830.3↔	Refixácia svalov v obl.predlaktia
5t82e.0↔	Odobr.sval.tkaniva na transpl:hlava a krk	5t830.4↔	Refixácia svalov v obl.hrud.steny,chrbta
5t82e.1↔	Odobr.sval.tk.na transpl:rameno,axila	5t830.5↔	Refixácia svalov v obl.bruš.steny
5t82e.2↔	Odobr.sval.tk.na transpl:rameno,lakeť	5t830.6↔	Refixácia svalov v inguin,genit.a gluteál.obl.
5t82e.3↔	Odobr.sval.tk.na transpl:predlaktie	5t830.7↔	Refixácia svalov v obl.stehna,kolena
5t82e.4↔	Odobr.sval.tk.na transpl:hrud.st,chrbát	5t830.8↔	Refixácia svalov v obl.predkolenia
5t82e.5↔	Odobr.sval.tk.na transpl:bruš.stena	5t830.9↔	Refixácia svalov v obl.nohy
5t82e.6↔	Odobr.sval.tk.na transpl:inguin,genit,glut.obl	5t830.x	Refixácia svalov:ostatné
5t82e.7↔	Odobr.sval.tk.na transpl:stehno,koleno	5t831.0↔	Sutúra svalov v obl.hlavy,krku
5t82e.8↔	Odobr.sval.tk.na transpl:predkolenie	5t831.1↔	Sutúra svalov v obl.ramena,axily
5t82e.9↔	Odobratie sval.tkaniva na transplantáciu:noha	5t831.2↔	Sutúra svalov v obl.ramena,laktá
5t82e.x	Odobratie sval.tkaniva na transplantáciu:ostatné	5t831.3↔	Sutúra svalov v obl.predlaktia
5t82f.0↔	Odobr.šľachy na transplantáciu:hlava,krk	5t831.4↔	Sutúra svalov v obl.hrud.steny,chrbta
5t82f.1↔	Odobr.šľachy na transplantáciu:ramen.kĺb,axila	5t831.5↔	Sutúra svalov v obl.bruš.steny
5t82f.2↔	Odobr.šľachy na transplantáciu:rameno,lakeť	5t831.6↔	Sutúra svalov v inguin,genit.a gluteál.obl.
5t82f.3↔	Odobr.šľachy na transplantáciu:predlaktie	5t831.7↔	Sutúra svalov v obl.stehna,kolena
5t82f.4↔	Odobr.šľachy na transplantáciu:hrud.st,chrbát	5t831.8↔	Sutúra svalov v obl.predkolenia
5t82f.5↔	Odobr.šľachy na transplantáciu:bruš.stena	5t831.9↔	Sutúra svalov v obl.nohy
5t82f.6↔	Odobr.šľachy na transplantáciu:inguin,genit,glut.obl	5t831.x	Sutúra svalov:ostatné
5t82f.7↔	Odobr.šľachy na transplantáciu:stehno,koleno	5t832.0↔	Predženie a sutúra svalov v obl.hlavy,krku
5t82f.8↔	Odobr.šľachy na transplantáciu:predkolenie	5t832.1↔	Predženie a sutúra svalov v obl.ramena,axily
5t82f.9↔	Odobr.šľachy na transplantáciu:noha	5t832.2↔	Predženie a sutúra svalov v obl.ramena,laktá
5t82f.x	Odobratie šľachy na transplantáciu:ostatné	5t832.3↔	Predženie a sutúra svalov v obl.predlaktia
5t82g.0↔	Odobr.fascie na transpl:hlava,krk	5t832.4↔	Predženie a sutúra svalov v obl.hrud.steny,chrbta
5t82g.1↔	Odobr.fascie na transpl:ramen.kĺb,axila	5t832.5↔	Predženie a sutúra svalov v obl.bruš.steny
5t82g.2↔	Odobr.fascie na transpl:rameno,lakeť	5t832.6↔	Predženie a sutúra svalov v ingv,genit,glut.obl.
5t82g.3↔	Odobr.fascie na transpl:predlaktie	5t832.7↔	Predženie a sutúra svalov v obl.stehna,kolena
5t82g.4↔	Odobr.fascie na transpl:hrud.st,chrbát	5t832.8↔	Predženie a sutúra svalov v obl.predkolenia
5t82g.5↔	Odobr.fascie na transpl:bruš.stena	5t832.9↔	Predženie a sutúra svalov v obl.nohy
5t82g.6↔	Odobr.fascie na transpl:inguin,genit,glut.obl	5t832.x	Predženie a sutúra svalov:ostatné
5t82g.7↔	Odobr.fascie na transpl:stehno,koleno	5t833.0↔	Skrátenie a sutúra svalov v obl.hlavy,krku
5t82g.8↔	Odobr.fascie na transpl:predkolenie	5t833.1↔	Skrátenie a sutúra svalov v obl.ramena,axily
5t82g.9↔	Odobr.fascie na transplantáciu:noha	5t833.2↔	Skrátenie a sutúra svalov v obl.ramena,laktá
5t82g.x	Odobratie fascie na transplantáciu:ostatné	5t833.3↔	Skrátenie a sutúra svalov v obl.predlaktia
5t82h.0↔	Res.prev.č.komp.sv,šf,f.b.špec.ciev,nerv.prep:hlava,krk	5t833.4↔	Skrátenie a sutúra svalov v obl.hrud.steny,chrbta
5t82h.1↔	Res.prev.č.komp.sv,šf,f.b.špec.ciev,nerv.prep:rameno,axila	5t833.5↔	Skrátenie a sutúra svalov v obl.bruš.steny
5t82h.2↔	Res.prev.č.komp.sv,šf,f.b.špec.ciev,nerv.prep:ram,lakeť	5t833.6↔	Skrátenie a sutúra svalov v inguin,genit.a glut.obl.
5t82h.3↔	Res.prev.č.komp.sv,šf,f.b.špec.ciev,nerv.prep:predlak	5t833.7↔	Skrátenie a sutúra svalov v obl.stehna a kolena
5t82h.4↔	Res.prev.č.komp.sv,šf,f.b.špec.ciev,nerv.prep:hr.st,chrb	5t833.8↔	Skrátenie a sutúra svalov v obl.predkolenia
5t82h.5↔	Res.prev.č.komp.sv,šf,f.b.špec.ciev,nerv.prep:bruš.st	5t833.9↔	Skrátenie a sutúra svalov v obl.nohy
5t82h.6↔	Res.prev.č.komp.sv,šf,f.b.špec.ciev,nerv.prep:ing,gen,glu.obl	5t833.x	Skrátenie a sutúra svalov:ostatné
5t82h.7↔	Res.prev.č.komp.sv,šf,f.b.špec.ciev,nerv.prep:steh,koleno	5t834.0↔	Plastika svalov v obl.hlavy,krku
5t82h.8↔	Res.prev.č.komp.sv,šf,f.b.špec.ciev,nerv.prep:predkolenie	5t834.1↔	Plastika svalov v obl.ramena,axily
5t82h.9↔	Res.prev.č.komp.sv,šf,f.b.špec.ciev,nerv.prep:noha	5t834.2↔	Plastika svalov v obl.ramena,laktá
5t82h.x	Res.prev.č.kompartmentu b.špec.ciev,nerv.preparácie:ost.	5t834.3↔	Plastika svalov v obl.predlaktia
5t82j.0↔	Res.prevaž.č.komp.sv,šf,f.so šp.ciev,nerv.prepar:hlava,krk	5t834.4↔	Plastika svalov v obl.hrud.steny,chrbta
5t82j.1↔	Res.prevaž.č.komp.sv,šf,f.so šp.ciev,nerv.prepar:ram,axila	5t834.5↔	Plastika svalov v obl.bruš.steny
5t82j.2↔	Res.prevaž.č.komp.sv,šf,f.so šp.ciev,nerv.prepar:ram,lakeť	5t834.6↔	Plastika svalov v inguin,genit.a glut.obl.
5t82j.3↔	Res.prevaž.č.komp.sv,šf,f.so šp.ciev,nerv.prepar:predlakt	5t834.7↔	Plastika svalov v obl.stehna,kolena
5t82j.4↔	Res.prevaž.č.komp.so šp.ciev,nerv.prepar:hrud.st,chrbát	5t834.8↔	Plastika svalov v obl.predkolenia
5t82j.5↔	Res.prevaž.č.komp.sv,šf,f.so šp.ciev,nerv.prepar:bruš.st	5t834.9↔	Plastika svalov v obl.nohy
5t82j.6↔	Res.prevaž.č.komp.so šp.ciev,nerv.prepar:inguin,gen,glut.obl	5t834.x	Plastika svalov:ostatné
5t82j.7↔	Res.prevaž.č.komp.sv,šf,f.so šp.ciev,nerv.prepar:steh,koleno	5t835.0↔	Transpozícia svalov v obl.hlavy,krku
5t82j.8↔	Res.prevaž.č.komp.sv,šf,f.so šp.ciev,nerv.prepar:predkol	5t835.1↔	Transpozícia svalov v obl.ramena,axily
5t82j.9↔	Res.prevaž.č.komp.sv,šf,f.so šp.ciev,nerv.prepar:noha	5t835.2↔	Transpozícia svalov v obl.ramena,laktá
5t82j.x	Res.prevaž.č.kompartmentu.so špecif.ciev,nerv.prepar:ost.	5t835.3↔	Transpozícia svalov v obl.predlaktia
5t82x.0↔	Iná excízia svalu, šľachy, fascie:hlava a krk	5t835.4↔	Transpozícia svalov v obl.hrud.steny,chrbta
5t82x.1	Iná excízia svalu, šľachy, fascie:rameno a axila	5t835.5↔	Transpozícia svalov v obl.bruš.steny
5t82x.2↔	Iná excízia svalu, šľachy, fascie:rameno a lakeť	5t835.6↔	Transpozícia svalov v inguin,genit.a glut.obl.
5t82x.3↔	Iná excízia svalu, šľachy, fascie:predlaktie	5t835.7↔	Transpozícia svalov v obl.stehna a kolena
5t82x.4	Iná excízia svalu, šľachy, fascie:hrud.stena a chrbát	5t835.8↔	Transpozícia svalov v obl.predkolenia
5t82x.5	Iná excízia svalu, šľachy, fascie:brušná stena	5t835.9↔	Transpozícia svalov v obl.nohy
5t82x.6	Iná excízia svalu, šľachy, fascie:inguinál,genit.a glut.obl.	5t835.x	Transpozícia svalov:ostatné
5t82x.7↔	Iná excízia svalu, šľachy, fascie:stehno a koleno	5t836.1↔	Transplantácia svalov v obl.ramena,axily
5t82x.8↔	Iná excízia svalu, šľachy, fascie:predkolenie	5t836.2↔	Transplantácia svalov v obl.ramena,laktá

5t836.3↔	Transplantácia svalov v obl.predlaktia	5t841.6↔	Skrátenie šliach:inguin,genit.a glut.obl.
5t836.4↔	Transplantácia svalov v obl.hrud.steny a chrbta	5t841.7↔	Skrátenie šliach:stehno a koleno
5t836.5↔	Transplantácia svalov v obl.bruš.steny	5t841.8↔	Skrátenie šliach:predkolenie
5t836.6↔	Transplantácia svalov v inguin,genit.a glut.obl.	5t841.a↔	Skrátenie šliach:zadonožie a priehlavok
5t836.7↔	Transplantácia svalov v obl.stehna,kolena	5t841.b↔	Skrátenie šliach:stredonožie a prednožie
5t836.8↔	Transplantácia svalov v obl.predkolenia	5t841.x	Skrátenie šliach:ostatné
5t836.9↔	Transplantácia svalov v obl.nohy	5t842.0↔	Transpozícia šliach:hlava a krk
5t836.x	Transplantácia svalov:ostatné	5t842.1↔	Transpozícia šliach:rameno,axila
5t837.0↔	Revízia transplantátu svalov:hlava a krk	5t842.2↔	Transpozícia šliach:rameno a lakeť
5t837.1↔	Revízia transplantátu svalov:rameno a axila	5t842.3↔	Transpozícia šliach:predlaktie
5t837.2↔	Revízia transplantátu svalov:rameno a lakeť	5t842.4↔	Transpozícia šliach:hrud.stena a chrbát
5t837.3↔	Revízia transplantátu svalov:predlaktie	5t842.6↔	Transpozícia šliach:inguin,genit,glut.obl.
5t837.4↔	Revízia transplantátu svalov:hrud.stena a chrbát	5t842.7↔	Transpozícia šliach:stehno a koleno
5t837.5↔	Revízia transplantátu svalov:brušná stena	5t842.8↔	Transpozícia šliach:predkolenie
5t837.6↔	Revízia transplantátu svalov:inguin,genit.a glut.obl.	5t842.a↔	Transpozícia šliach:zadonožie a priehlavok
5t837.7↔	Revízia transplantátu svalov:stehno a koleno	5t842.b↔	Transpozícia šliach:stredonožie a prednožie
5t837.8↔	Revízia transplantátu svalov:predkolenie	5t842.x	Transpozícia šliach:ostatné
5t837.9↔	Revízia transplantátu svalov:noha	5t843.0↔	Augmentácia šliach:hlava a krk
5t837.x	Revízia transplantátu svalov:ostatné	5t843.1↔	Augmentácia šliach:rameno a axila
5t838.0↔	Výmena transplantátu svalov:hlava a krk	5t843.2↔	Augmentácia šliach:rameno a lakeť
5t838.1↔	Výmena transplantátu svalov:rameno a axila	5t843.3↔	Augmentácia šliach:predlaktie
5t838.2↔	Výmena transplantátu svalov:rameno a lakeť	5t843.4↔	Augmentácia šliach:hruďná stena a chrbát
5t838.3↔	Výmena transplantátu svalov:predlaktie	5t843.5↔	Augmentácia šliach:brušná stena
5t838.4↔	Výmena transplantátu svalov:hrud.stena a chrbát	5t843.6↔	Augmentácia šliach:inguinál,genit.a glut.obl.
5t838.5↔	Výmena transplantátu svalov:brušná stena	5t843.7↔	Augmentácia šliach:stehno a koleno
5t838.6↔	Výmena transplantátu svalov:inguin,genit.a glut.obl.	5t843.8↔	Augmentácia šliach:predkolenie
5t838.7↔	Výmena transplantátu svalov:stehno a koleno	5t843.a↔	Augmentácia šliach:zadonožie a priehlavok
5t838.8↔	Výmena transplantátu svalov:predkolenie	5t843.b↔	Augmentácia šliach:stredonožie a prednožie
5t838.9↔	Výmena transplantátu svalov:noha	5t843.x	Augmentácia šliach:ostatné
5t838.x	Výmena transplantátu svalov:ostatné	5t844.0↔	Plastika šliach náhradou:hlava a krk
5t839.0↔	Odstránenie transplantátu svalov:hlava a krk	5t844.1↔	Plastika šliach náhradou:rameno a axila
5t839.1↔	Odstránenie transplantátu svalov:rameno a axila	5t844.2↔	Plastika šliach náhradou:rameno a lakeť
5t839.2↔	Odstránenie transplantátu svalov:rameno a lakeť	5t844.3↔	Plastika šliach náhradou:predlaktie
5t839.3↔	Odstránenie transplantátu svalov:predlaktie	5t844.4↔	Plastika šliach náhradou:hrud.stena a chrbát
5t839.4↔	Odstránenie transplantátu svalov:hrud.stena a chrbát	5t844.5↔	Plastika šliach náhradou:brušná stena
5t839.5↔	Odstránenie transplantátu svalov:brušná stena	5t844.6↔	Plastika šliach náhradou:inguin,genit,glut.obl
5t839.6↔	Odstr. transplant. svalov:inguin,genit.a glut.obl.	5t844.7↔	Plastika šliach náhradou:stehno a koleno
5t839.7↔	Odstránenie transplantátu svalov:stehno a koleno	5t844.8↔	Plastika šliach náhradou:predkolenie
5t839.8↔	Odstránenie transplantátu svalov:predkolenie	5t844.a↔	Plastika šliach náhradou:zadonožie,priehlavok
5t839.9↔	Odstránenie transplantátu svalov:noha	5t844.b↔	Plastika šliach náhradou:stredonožie,prednožie
5t839.x	Odstránenie transplantátu svalov:ostatné	5t844.x	Plastika šliach náhradou:ostatné
5t83x.0↔	Iná rekonštrukcia svalov v obl.hlavy a krku	5t845.0↔	Plastika šliach náhradou s interponátom:hlava,krk
5t83x.1↔	Iná rekonštrukcia svalov v obl.ramena a axily	5t845.1↔	Plastika šliach náhr.s interponátom:rameno,axila
5t83x.2↔	Iná rekonštrukcia svalov v obl.ramena a lakťa	5t845.2↔	Plastika šliach náhradou s interponátom:rameno,lakeť
5t83x.3↔	Iná rekonštrukcia svalov v obl.predlaktia	5t845.3↔	Plastika šliach náhradou s interponátom:predlaktie
5t83x.4	Iná rekonštrukcia svalov v obl.hrud.steny a chrbta	5t845.4↔	Plastika šliach náhradou s interponátom:hrud.st,chrbát
5t83x.5	Iná rekonštrukcia svalov v obl.bruš.steny	5t845.5↔	Plastika šliach náhradou s interponátom:bruš.stena
5t83x.6↔	Iná rekonštrukcia svalov v inguin,genit.a gluteál.obl.	5t845.6↔	Plastika šliach náhr.s interponátom:inguin,genit,glut.obl
5t83x.7↔	Iná rekonštrukcia svalov v obl.stehna a kolena	5t845.7↔	Plastika šliach náhr.s interponátom:stehno,koleno
5t83x.8↔	Iná rekonštrukcia svalov v obl.predkolenia	5t845.8↔	Plastika šliach náhradou s interponátom:predkolenie
5t83x.9↔	Iná rekonštrukcia svalov v obl.nohy	5t845.a↔	Plast. šliach náhradou s interponátom:zadonož,priehlavok
5t83x.x	Iná rekonštrukcia svalov:ostatné	5t845.b↔	Plast.šliach náhradou s interponátom:stredonož,predonož
5t840.0↔	Predĺženie šliach:hlava a krk	5t845.x	Plastika šliach náhradou s interponátom:ostatné
5t840.1↔	Predĺženie šliach:rameno a axila	5t846.0↔	Tvorba transplantátu šliach:hlava a krk
5t840.2↔	Predĺženie šliach:rameno a lakeť	5t846.1↔	Tvorba transplantátu šliach:rameno,axila
5t840.3↔	Predĺženie šliach:predlaktie	5t846.2↔	Tvorba transplantátu šliach:rameno a lakeť
5t840.4↔	Predĺženie šliach:hruďná stena a chrbát	5t846.3↔	Tvorba transplantátu šliach:predlaktie
5t840.5↔	Predĺženie šliach:brušná stena	5t846.4↔	Tvorba transplantátu šliach:hrud.st,chrbát
5t840.6↔	Predĺženie šliach:inguin,genit.a glut.obl.	5t846.5↔	Tvorba transplantátu šliach:brušná stena
5t840.7↔	Predĺženie šliach:stehno a koleno	5t846.6↔	Tvorba transplantátu šliach:inguin,genit,glut.obl.
5t840.8↔	Predĺženie šliach:predkolenie	5t846.7↔	Tvorba transplantátu šliach:stehno a koleno
5t840.a↔	Predĺženie šliach:zadonožie a priehlavok	5t846.8↔	Tvorba transplantátu šliach:predkolenie
5t840.b↔	Predĺženie šliach:stredonožie a prednožie	5t846.a↔	Tvorba transplantátu šliach:zadonožie,priehlavok
5t840.x	Predĺženie šliach:ostatné	5t846.b↔	Tvorba transplantátu šliach:stredonožie,prednožie
5t841.0↔	Skrátenie šliach:hlava a krk	5t846.x	Tvorba transplantátu šliach:ostatné
5t841.1↔	Skrátenie šliach:rameno a axila	5t847.0↔	Transplantácia šliach:hlava a krk
5t841.2↔	Skrátenie šliach:rameno a lakeť	5t847.1↔	Transplantácia šliach:rameno a axila
5t841.3↔	Skrátenie šliach:predlaktie	5t847.2↔	Transplantácia šliach:rameno a lakeť
5t841.4↔	Skrátenie šliach:hruďná stena a chrbát	5t847.3↔	Transplantácia šliach:predlaktie
5t841.5↔	Skrátenie šliach:brušná stena	5t847.4↔	Transplantácia šliach:hruďná stena a chrbát

5t847.5↔	Transplantácia šliach:brušná stena	5t852.5↔	Sekundárna sutúra šľachy v obl.bruš.steny
5t847.6↔	Transplantácia šliach:inguinál,genit.a glut.obl.	5t852.6↔	Sekundárna sutúra šľachy v inguin,gen,glu.obl.
5t847.7↔	Transplantácia šliach:stehno a koleno	5t852.7↔	Sekundárna sutúra šľachy v obl.stehna,kolena
5t847.8↔	Transplantácia šliach:predkolenie	5t852.8↔	Sekundárna sutúra šľachy v obl.predkolenia
5t847.a↔	Transplantácia šliach:zadonožie a priehlavok	5t852.9↔	Sekundárna sutúra šľachy v obl.nohy
5t847.b↔	Transplantácia šliach:stredonožie a prednožie	5t852.x	Sekundárna sutúra šľachy:ost.
5t847.x	Transplantácia šliach:ostatné	5t853.0↔	Primárna sutúra šľach.pošvy:hlava,krk
5t848.0↔	Výmena transplantátu šliach:hlava a krk	5t853.1↔	Primárna sutúra šľach.pošvy:rameno,axila
5t848.1↔	Výmena transplantátu šliach:rameno,axila	5t853.2↔	Primárna sutúra šľach.pošvy:ram.,lak.
5t848.2↔	Výmena transplantátu šliach:rameno a lakeť	5t853.3↔	Primárna sutúra šľach.pošvy:predlak.
5t848.3↔	Výmena transplantátu šliach:predlaktie	5t853.4↔	Primárna sutúra šľach.pošvy:hrud.stena,chrbát
5t848.4↔	Výmena transplantátu šliach:hrud.st,chrbát	5t853.5↔	Primárna sutúra šľach.pošvy:bruš.stena
5t848.5↔	Výmena transplantátu šliach:brušná stena	5t853.6↔	Primárna sutúra šľach.pošvy:ing.gen,gl.obl.
5t848.6↔	Výmena transplantátu šliach:inguin,genit,glut.obl	5t853.7↔	Primárna sutúra šľach.pošvy:stehno,koleno
5t848.7↔	Výmena transplantátu šliach:stehno a koleno	5t853.8↔	Primárna sutúra šľach.pošvy:predkol.
5t848.8↔	Výmena transplantátu šliach:predkolenie	5t853.9↔	Primárna sutúra šľach.pošvy:noha
5t848.a↔	Výmena transplantátu šliach:zadonožie,priehlavok	5t853.x	Primárna sutúra šľach:ostatné
5t848.b↔	Výmena transplantátu šliach:stredonožie a prednožie	5t854.0↔	Sekundárna sutúra šľach.pošvy:hlava,krk
5t848.x	Výmena transplantátu šliach:ostatné	5t854.1↔	Sekundárna sutúra šľach.pošvy:rameno,axila.
5t849.0↔	Odstránenie transplantátu šliach:hlava a krk	5t854.2↔	Sekundárna sutúra šľach.pošvy:rameno,lakeť
5t849.1↔	Odstránenie transplantátu šliach:rameno,axila	5t854.3↔	Sekundárna sutúra šľach.pošvy:predlak.
5t849.2↔	Odstránenie transplantátu šliach:rameno a lakeť	5t854.4↔	Sekundárna sutúra šľach.pošvy:hrud.stena,chrbát
5t849.3↔	Odstránenie transplantátu šliach:predlaktie	5t854.5↔	Sekundárna sutúra šľach.pošvy:bruš.stena
5t849.4↔	Odstránenie transplantátu šliach:hrud.st,chrbát	5t854.6↔	Sekundárna sutúra šľach.pošvy:inguin,gen,gl.obl.
5t849.5↔	Odstránenie transplantátu šliach:brušná stena	5t854.7↔	Sekundárna sutúra šľach.pošvy:stehno,koleno
5t849.6↔	Odstránenie transplantátu šliach:ingv,genit,glut.obl.	5t854.8↔	Sekundárna sutúra šľach.pošvy:predkol.
5t849.7↔	Odstránenie transplantátu šliach:stehno a koleno	5t854.9↔	Sekundárna sutúra šľach.pošvy:noha
5t849.8↔	Odstránenie transplantátu šliach:predkolenie	5t854.x	Sekundárna sutúra šľachovej pošvy:ost.
5t849.a↔	Odstránenie transplantátu šliach:zadonožie,priehlavok	5t855.0↔	Tenolyza 1 šľachy v obl.hlavy,krku
5t849.b↔	Odstránenie transplantátu šliach:stredonožie,prednožie	5t855.1↔	Tenolyza 1 šľachy v obl.ramena,axily
5t849.x	Odstránenie transplantátu šliach:ostatné	5t855.2↔	Tenolyza 1 šľachy v obl.ramena,lakťa
5t84x.0↔	Iné rekonštrukcie šliach:hlava a krk	5t855.3↔	Tenolyza 1 šľachy v obl.predlaktia
5t84x.1↔	Iné rekonštrukcie šliach:rameno a axila	5t855.4↔	Tenolyza 1 šľachy v obl.hrud.steny,chrbta
5t84x.2↔	Iné rekonštrukcie šliach:rameno a lakeť	5t855.5↔	Tenolyza 1 šľachy v obl.bruš.steny
5t84x.3↔	Iné rekonštrukcie šliach:predlaktie	5t855.6↔	Tenolyza 1 šľachy v obl.inguin,genit,gluteál.obl.
5t84x.4↔	Iné rekonštrukcie šliach:hrud.stena a chrbát	5t855.7↔	Tenolyza 1 šľachy v obl.stehna,kolena
5t84x.5↔	Iné rekonštrukcie šliach:brušná stena	5t855.8↔	Tenolyza 1 šľachy v obl.predkolenia
5t84x.6↔	Iné rekonštrukcie šliach:inguin,genit,glut.obl	5t855.9↔	Tenolyza 1 šľachy v obl.nohy
5t84x.7↔	Iné rekonštrukcie šliach:stehno a koleno	5t855.x	Tenolyza jednej šľachy:ostatné
5t84x.8↔	Iné rekonštrukcie šliach:predkolenie	5t856.0↔	Tenolyza viac.šliach:hlava,krk
5t84x.a↔	Iné rekonštrukcie šliach:zadonožie,priehlavok	5t856.1↔	Tenolyza viac.šliach:rameno,axila
5t84x.b↔	Iné rekonštrukcie šliach:stredonožie,prednožie	5t856.2↔	Tenolyza viac.šliach:rameno,lakeť
5t84x.x	Iné rekonštrukcie šliach:ostatné	5t856.3↔	Tenolyza viac.šliach:predl.
5t850.0↔	Reinzercia šľachy v obl.hlavy,krku	5t856.4↔	Tenolyza viac.šliach:hrud.stena,chrbát
5t850.1↔	Reinzercia šľachy v obl.ramena,axily	5t856.5↔	Tenolyza viac.šliach:bruš.stena
5t850.2↔	Reinzercia šľachy v obl.ramena,lakťa	5t856.6↔	Tenolyza viac.šliach:ing.gen,glut.obl.
5t850.3↔	Reinzercia šľachy v obl.predlaktia	5t856.7↔	Tenolyza viac.šliach:steh,kol.
5t850.4↔	Reinzercia šľachy v obl.hrud.steny,chrbta	5t856.8↔	Tenolyza viac.šliach:predkol.
5t850.5↔	Reinzercia šľachy v obl.bruš.steny	5t856.9↔	Tenolyza viac.šliach:noha
5t850.6↔	Reinzercia šľachy v inguin,gen,glut.obl.	5t856.x	Tenolyza viac.šliach:ostatné
5t850.7↔	Reinzercia šľachy v obl.stehna,kolena	5t857.0↔	Primárna tenodéza 1 šľachy:hlava,krk
5t850.8↔	Reinzercia šľachy v obl.predkolenia	5t857.1↔	Primárna tenodéza 1 šľachy:rameno,axila
5t850.9↔	Reinzercia šľachy v obl.nohy	5t857.2↔	Primárna tenodéza 1 šľachy:rameno,lakeť
5t850.x	Reinzercia šľachy:ost.	5t857.3↔	Primárna tenodéza 1 šľachy:predlaktie
5t851.0↔	Primárna sutúra šľachy v obl.hlavy,krku	5t857.4↔	Primárna tenodéza 1 šľachy:hrud.stena,chrbát
5t851.1↔	Primárna sutúra šľachy v obl.ramena,axily	5t857.5↔	Primárna tenodéza 1 šľachy:bruš.stena
5t851.2↔	Primárna sutúra šľachy v obl.ramena,lakťa	5t857.6↔	Primárna tenodéza 1 šľachy:ing.gen,gl.obl.
5t851.3↔	Primárna sutúra šľachy v obl.predlaktia	5t857.7↔	Primárna tenodéza 1 šľachy:steh,kol.
5t851.4↔	Primárna sutúra šľachy v obl.hrud.steny,chrbta	5t857.8↔	Primárna tenodéza 1 šľachy:predk.
5t851.5↔	Primárna sutúra šľachy v obl.bruš.steny	5t857.9↔	Primárna tenodéza 1 šľachy:noha
5t851.6↔	Primárna sutúra šľachy v inguin,gen,glut.obl.	5t857.x	Primárna tenodéza jednej šľachy:ostatné
5t851.7↔	Primárna sutúra šľachy v obl.stehna,kolena	5t858.0↔	Sekundárna tenodéza 1 šľachy:hlava,krk
5t851.8↔	Primárna sutúra šľachy v obl.predkol.	5t858.1↔	Sekundárna tenodéza 1 šľachy:rameno,axila
5t851.9↔	Primárna sutúra šľachy v obl.nohy	5t858.2↔	Sekundárna tenodéza 1 šľachy:rameno,lakeť
5t851.x	Primárna sutúra šľachy:ost.	5t858.3↔	Sekundárna tenodéza 1 šľachy:predlaktie
5t852.0↔	Sekundárna sutúra šľachy v obl.hlavy,krku	5t858.4↔	Sekundárna tenodéza 1 šľachy:hrud.stena,chrbát
5t852.1↔	Sekundárna sutúra šľachy v obl.ramena,axily	5t858.5↔	Sekundárna tenodéza 1 šľachy:bruš.stena
5t852.2↔	Sekundárna sutúra šľachy v obl.ramena,lakťa	5t858.6↔	Sekundárna tenodéza 1 šľachy:ing.gen,gl.obl.
5t852.3↔	Sekundárna sutúra šľachy v obl.predlaktia	5t858.7↔	Sekundárna tenodéza 1 šľachy:steh,kol.
5t852.4↔	Sekundárna sutúra šľachy v obl.hrud.steny,chrbta	5t858.8↔	Sekundárna tenodéza 1 šľachy:predk.

5t858.9↔	Sekundárna tenodéza 1 šľachy:noha	5t862.3↔	Skrátenie (raphage) fascií:predlaktie
5t858.x	Sekundárna tenodéza jednej šľachy:ostatné	5t862.4↔	Skrátenie (raphage) fascií:hруд.stena a chrbát
5t859.0↔	Primárna tenodéza viac.šľach:hlava,krk	5t862.5↔	Skrátenie (raphage) fascií:brušná stena
5t859.1↔	Primárna tenodéza viac.šľach:rameno,axila	5t862.6↔	Skrátenie (raphage) fascií:inguin,gen,glut.obl.
5t859.2↔	Primárna tenodéza viac.šľach:rameno,lakeť	5t862.7↔	Skrátenie (raphage) fascií:stehno a koleno
5t859.3↔	Primárna tenodéza viac.šľach:predlaktie	5t862.8↔	Skrátenie (raphage) fascií:predkolenie
5t859.4↔	Primárna tenodéza viac.šľach:hруд.stena,chrbát	5t862.9↔	Skrátenie (raphage) fascií:noha
5t859.5↔	Primárna tenodéza viac.šľach:bruš.stena	5t862.x	Skrátenie (raphage) fascií:ostatné
5t859.6↔	Primárna tenodéza viacerých šľach:ing.gen,gl.obl.	5t863.0↔	Zdvojenie jednej fascie:hlava a krk
5t859.7↔	Primárna tenodéza viac.šľach:stehno,koleno	5t863.1↔	Zdvojenie jednej fascie:rameno,axila
5t859.8↔	Primárna tenodéza viac.šľach:predkolenie	5t863.2↔	Zdvojenie jednej fascie:rameno a lakeť
5t859.9↔	Primárna tenodéza viacerých šľach:noha	5t863.3↔	Zdvojenie jednej fascie:predlaktie
5t859.x	Primárna tenodéza viac.šľach:ostatné	5t863.4↔	Zdvojenie jednej fascie:hруд.stena a chrbát
5t85a.0↔	Sekundárna tenodéza viac.šľach:hlava,krk	5t863.5↔	Zdvojenie jednej fascie:brušná stena
5t85a.1↔	Sekundárna tenodéza viac.šľach:rameno,axila	5t863.6↔	Zdvojenie jednej fascie:ingv,gen,glut.obl.
5t85a.2↔	Sekundárna tenodéza viac.šľach:ram,lakeť	5t863.7↔	Zdvojenie jednej fascie:stehno a koleno
5t85a.3↔	Sekundárna tenodéza viac.šľach:predlaktie	5t863.8↔	Zdvojenie jednej fascie:predkolenie
5t85a.4↔	Sekundárna tenodéza viac.šľach:hруд.stena,chrbát	5t863.9↔	Zdvojenie jednej fascie:noha
5t85a.6↔	Sekundárna tenodéza viac.šľach:ing.gen,gl.obl.	5t863.x	Zdvojenie jednej fascie:ostatné
5t85a.7↔	Sekundárna tenodéza viac.šľach:stehno,koleno	5t864.0↔	Autológna transplantácia fascií:hlava a krk
5t85a.8↔	Sekundárna tenodéza viac.šľach:predk.	5t864.1↔	Autológna transplantácia fascií:rameno,axila
5t85a.9↔	Sekundárna tenodéza viac.šľach:noha	5t864.2↔	Autológna transplantácia fascií:rameno a lakeť
5t85a.x	Sekundárna tenodéza viac.šľach:ostatné	5t864.3↔	Autológna transplantácia fascií:predlaktie
5t85b.0↔	Výplach šľachovej pošvy v obl.hlavy,krku	5t864.4↔	Autológ.transplantácia fascií:hрудná stena a chrbát
5t85b.1↔	Výplach šľachovej pošvy v obl.ramena,axily	5t864.5↔	Autológna transplantácia fascií:brušná stena
5t85b.2↔	Výplach šľachovej pošvy v obl.ramena,lakt'a	5t864.6↔	Autológna transplantácia fascií:inguin,gen,glut.obl.
5t85b.3↔	Výplach šľachovej pošvy v obl.predlaktia	5t864.7↔	Autológna transplantácia fascií:stehno a koleno
5t85b.4↔	Výplach šľachovej pošvy v obl.hруд.steny,chrbta	5t864.8↔	Autológna transplantácia fascií:predkolenie
5t85b.5↔	Výplach šľachovej pošvy v obl.bruš.steny	5t864.9↔	Autológna transplantácia fascií:noha
5t85b.6↔	Výplach šľachovej pošvy v inguin,genit,glut.obl.	5t864.x	Autológna transplantácia fascií:ostatné
5t85b.7↔	Výplach šľachovej pošvy v obl.stehna,kolena	5t865.0↔	Alogénna transplantácia fascií:hlava a krk
5t85b.8↔	Výplach šľachovej pošvy v obl.predkolenia	5t865.1↔	Alogénna transplantácia fascií:rameno,axila
5t85b.9↔	Výplach šľachovej pošvy v obl.nohy	5t865.2↔	Alogénna transplantácia fascií:rameno a lakeť
5t85b.x	Výplach šľachovej pošvy:ostatné	5t865.3↔	Alogénna transplantácia fascií:predlaktie
5t85x.0↔	Iná sut. a iné OP šľach a šľach.pošiev:hlava a krk	5t865.4↔	Alogén.transplantácia fascií:hруд.stena a chrbát
5t85x.1↔	Iná sut. a iné OP šľach a šľach.pošiev:rameno,axila	5t865.5↔	Alogénna transplantácia fascií:brušná stena
5t85x.2↔	Iná sut. a iné OP šľach a šľach.pošiev:rameno a lakeť	5t865.6↔	Alogénna transplantácia fascií:inguin,gen,glut.obl.
5t85x.3↔	Iná sut. a iné OP šľach a šľach.pošiev:predlaktie	5t865.7↔	Alogénna transplantácia fascií:stehno a koleno
5t85x.4	Iná sut. a iné OP šľach a šľach.pošiev:hr.stena a chrb.	5t865.8↔	Alogénna transplantácia fascií:predkolenie
5t85x.5	Iná sut. a iné OP šľach a šľach.pošiev:bruš.stena	5t865.9↔	Alogénna transplantácia fascií:noha
5t85x.6	Iná sut. a iné OP šľach a šľach.pošiev:inguin,gen,gl.obl.	5t865.x	Alogénna transplantácia fascií:ostatné
5t85x.7↔	Iná sut. a iné OP šľach a šľach.pošiev:stehno,koleno	5t866.0↔	Revízia transplantátu fascií:hlava a krk
5t85x.8↔	Iná sut. a iné OP šľach a šľach.pošiev:predk.	5t866.1↔	Revízia transplantátu fascií:rameno,axila
5t85x.9↔	Iná sut. a iné OP šľach a šľach.pošiev:noha	5t866.2↔	Revízia transplantátu fascií:rameno a lakeť
5t85x.x	Iná sut. a iné OP šľach a šľach.pošiev:ostatné	5t866.3↔	Revízia transplantátu fascií:predlaktie
5t860.0↔	Sutúra fascií v obl.hlavy a krku	5t866.4↔	Revízia transplantátu fascií:hруд.stena a chrbát
5t860.1↔	Sutúra fascií v obl.ramena,axily	5t866.5↔	Revízia transplantátu fascií:brušná stena
5t860.2↔	Sutúra fascií v obl.ramena a lakt'a	5t866.6↔	Revízia transplantátu fascií:inguin,gen,glut.obl.
5t860.3↔	Sutúra fascií v obl.predlaktia	5t866.7↔	Revízia transplantátu fascií:stehno a koleno
5t860.4↔	Sutúra fascií v obl.hруд.steny,chrbta	5t866.8↔	Revízia transplantátu fascií:predkolenie
5t860.5↔	Sutúra fascií v obl.bruš.steny	5t866.9↔	Revízia transplantátu fascií:noha
5t860.6↔	Sutúra fascií v inguinál,genit.a gluteál.obl.	5t866.x	Revízia transplantátu fascií:ostatné
5t860.7↔	Sutúra fascií v obl.stehna a kolena	5t867.0↔	Výmena transplantátu fascií:hlava a krk
5t860.8↔	Sutúra fascií v obl.predkolenia	5t867.1↔	Výmena transplantátu fascií:rameno,axila
5t860.9↔	Sutúra fascií v obl.nohy	5t867.2↔	Výmena transplantátu fascií:rameno a lakeť
5t860.x↔	Sutúra fascií:ostatné	5t867.3↔	Výmena transplantátu fascií:predlaktie
5t861.0↔	Predĺženie fascií v obl.hlavy a krku	5t867.4↔	Výmena transplantátu fascií:hруд.stena a chrbát
5t861.1↔	Predĺženie fascií v obl.ramena,axily	5t867.5↔	Výmena transplantátu fascií:brušná stena
5t861.2↔	Predĺženie fascií v obl.ramena a lakt'a	5t867.6↔	Výmena transplantátu fascií:inguinál,genit.a glut.obl.
5t861.3↔	Predĺženie fascií v obl.predlaktia	5t867.7↔	Výmena transplantátu fascií:stehno a koleno
5t861.4↔	Predĺženie fascií v obl.hруд.steny a chrbta	5t867.8↔	Výmena transplantátu fascií:predkolenie
5t861.5↔	Predĺženie fascií v obl.bruš.steny	5t867.9↔	Výmena transplantátu fascií:noha
5t861.6↔	Predĺženie fascií v inguin,gen,glut.obl.	5t867.x	Výmena transplantátu fascií:ostatné
5t861.7↔	Predĺženie fascií v obl.stehna,kolena	5t868.0↔	Odstránenie transplantátu fascií:hlava a krk
5t861.8↔	Predĺženie fascií v obl.predkolenia	5t868.1↔	Odstránenie transplantátu fascií:ramenný kĺb,axila
5t861.9↔	Predĺženie fascií v obl.nohy	5t868.2↔	Odstránenie transplantátu fascií:rameno a lakeť
5t861.x	Predĺženie fascií:ostatné	5t868.3↔	Odstránenie transplantátu fascií:predlaktie
5t862.0↔	Skrátenie (raphage) fascií:hlava a krk	5t868.4↔	Odstr.transplantátu fascií:hруд.stena a chrbát
5t862.1↔	Skrátenie (raphage) fascií:rameno,axila	5t868.5↔	Odstránenie transplantátu fascií:brušná stena
5t862.2↔	Skrátenie (raphage) fascií:rameno a lakeť	5t868.6↔	Odstr.transplantátu fascií:inguin,gen,glut.obl.

5t868.7↔	Odstránenie transplantátu fascii:stehno a koleno	5t873.0↔	Pl.rek.s lok.adipofasc.l.na cie.v.stop.na sval, fasc:hlava,krk
5t868.8↔	Odstránenie transplantátu fascii:predkolenie	5t873.1↔	Pl.rek.s lok.adipofasc.lalok.na cie.v.st.na sval, fasc:ram,axila
5t868.9↔	Odstr.transplantátu fascii:noha	5t873.2↔	Pl.rek.s lok.adipofasc.l.na cie.v.stop.na sval, fasc:ram,lak.
5t868.x	Odstr.transplantátu fascii:ostatné	5t873.3↔	Pl.rek.s lok.adipofasc.l.na cie.v.stop.na sval, fasc:predlakt
5t869.0↔	Krytie defektu fascii autogen.mat:hlava,krk	5t873.4↔	Pl.rek.s lok.adipofasc.l.na c.st.na sval, fasc:hr.sten,chr.b.
5t869.1↔	Krytie defektu fascii autogen.mat:rameno,axila	5t873.5↔	Pl.rek.s lok.adipofasc.l.na cie.v.stop.na sval, fasc:br.stena
5t869.2↔	Krytie defektu fascii autogen.mat:ram	5t873.6↔	Pl.rek.s lok.adipof.l.na c.stop.na sval, fasc:ing.gen,gl.obl.
5t869.3↔	Krytie defektu fascii autogen.mat:predlaktie	5t873.7↔	Pl.rek.s lok.adipofasc.lal.na c.stop.na sval, fasc:steh,kol.
5t869.4↔	Krytie defektu fascii autogen.mat:hr.stena a chrbát	5t873.8↔	Pl.rek.s lok.adipofasc.l.na cie.v.stop.na sval, fasc:predkol
5t869.5↔	Krytie defektu fascii autogen.mat:bruš.stena	5t873.9↔	Plast.rek.s lok.adipofasc.l.na cie.v.stop.na sval, fasc:noha
5t869.6↔	Krytie defektu fascii autogen.mat:ingui.gen,glut.obl.	5t873.x	Pl.rek.s lok.adipofasc.lal.na cie.v.stopke na sval, fasc:c.ost.
5t869.7↔	Krytie defektu fascii autogen.mat:steh,kol.	5t874.0↔	Pl.rek.s lokál.fasciál.lalok.na sval, fasc:hlava,krk
5t869.8↔	Krytie defektu fascii autogen.mat:predkolenie	5t874.1↔	Pl.rek.s lokál.fasciál.lalok.na sval, fasc:rameno,axila
5t869.9↔	Krytie defektu fascii autogen.mat:noha	5t874.2↔	Pl.rek.s lokál.fasciál.lalok.na sval, fasc:ram,lakeť
5t869.x	Krytie defektu fascii autogen.mat:ostatné	5t874.3↔	Pl.rek.s lokál.fasciál.lalokok.na sval, fasc:predlaktie
5t86a.0↔	Krytie defektu fascii alogén.mat:hlava,krk	5t874.4↔	Pl.rek.s lokál.fasciál.lalok.na sval, fasc:hruď.stena,chr.b.
5t86a.1↔	Krytie defektu fascii alogén.mat:rameno,axila	5t874.5↔	Pl.rek.s lokál.fasciál.lalok.na sval, fasc:bruš.stena
5t86a.2↔	Krytie defektu fascii alogén.mat:rameno,lakeť	5t874.6↔	Pl.rek.s lokál.fasciál.lalok.na sval, fasc:ingui.gen,gl.obl.
5t86a.3↔	Krytie defektu fascii alogén.mat:predlaktie	5t874.7↔	Pl.rek.s lokál.fasciál.lalok.na sval, fasc:steh,kol.
5t86a.4↔	Krytie defektu fascii alogén.mat:hruď.stena a chrb.	5t874.8↔	Pl.rek.s lokál.fasciál.lalok.na sval, fasc:predkol
5t86a.5↔	Krytie defektu fascii alogén.mat:bruš.stena	5t874.9↔	Pl.rek.s lokál.fasciál.lalok.na sval, fasc:noha
5t86a.6↔	Krytie defektu fascii alogén.mat:ingv.gen,glut.obl.	5t874.x	Plast.rekonštr.s lokál.fasciál.lal.na sval, fasc:ost.
5t86a.7↔	Krytie defektu fascii alogén.mat:steh,kol.	5t875.0↔	Pl.rek.s lok.fasciál.l.na cie.v.stopke na sval, fasc:hl,krk
5t86a.8↔	Krytie defektu fascii alogén.mat:predkolenie	5t875.1↔	Pl.rek.s lok.fasciál.l.na cie.v.stopke na sval, fasc:ram.,axila
5t86a.9↔	Krytie defektu fascii alogén.mat:noha	5t875.2↔	Pl.rek.s lok.fasciál.l.na cie.v.stopke na sval, fasc:ram,lakeť
5t86a.x	Krytie defektu fascii alogén.materiálom:ostatné	5t875.3↔	Pl.rek.s lok.fasciál.l.na cie.v.stopke na sval, fasc:predl.
5t86x.0↔	Iná rekonštrukcia fascii:hlava a krk	5t875.4↔	Pl.rek.s lok.fasciál.l.na cie.v.stop.na sval, fasc:hr.st,chr.b.
5t86x.1↔	Iná rekonštrukcia fascii:rameno,axila	5t875.5↔	Pl.rek.s lok.fasciál.l.na cie.v.stop.na sval, fasc:bruš.stena
5t86x.2↔	Iná rekonštrukcia fascii:rameno a lakeť	5t875.6↔	Pl.rek.s lok.fasciál.l.na c.stop.na sval, fasc:ing.gen,gl.obl.
5t86x.3↔	Iná rekonštrukcia fascii:predlaktie	5t875.7↔	Pl.rek.s lok.fasciál.l.na c.stop.na sval, fasc:steh,kol.
5t86x.4	Iná rekonštrukcia fascii:hruďná stena a chrbát	5t875.8↔	Pl.rek.s lok.fasciál.l.na cie.v.stopke na sval, fasc:predk.
5t86x.5	Iná rekonštrukcia fascii:brušná stena	5t875.9↔	Pl.rek.s lok.fasciál.l.na c.stopke na sval, fasc:noha
5t86x.6	Iná rekonštrukcia fascii:inguinál.,genit.a gluteálna obl.	5t875.x	Pl.rek.s lok.fasciál.lalok.na cie.v.stopke na sv.a fasc:ost.
5t86x.7↔	Iná rekonštrukcia fascii:stehno a koleno	5t876.0↔	Pl.rek.s lok.myokután.lalok.na sval., fasciách:hlava,krk
5t86x.8↔	Iná rekonštrukcia fascii:predkolenie	5t876.1↔	Plast.rek.s lok.myokut.lalok.na sval., fasc:rameno,axila
5t86x.9↔	Iná rekonštrukcia fascii:noha	5t876.2↔	Pl.rek.s lok.myokután.lalok.na sval., fasc:rameno,lakeť
5t86x.x	Iná rekonštrukcia fascii:ostatné	5t876.3↔	Plast.rek.s lok.myokután.lalok.na sval., fasc:predlakt
5t870.0↔	Pl.rek.s lok.fasciokut.lalok.na sval.a fasc:hlava,krk	5t876.4↔	Pl.rek.s lok.myokután.lalok.na sval., fasc:hr.stena,chr.b.
5t870.1↔	Pl.rek.s lok.fasciokut.lalok.na sval.a fasc:rameno,axila	5t876.5↔	Pl.rek.s lok.myokut.lalok.na sval., fasc:bruš.stena
5t870.2↔	Pl.rek.s lok.fasciokut.lalok.na sval.a fasc:ram,lak.	5t876.6↔	Pl.rek.s lok.myokut.lalok.na sval., fasc:ing.gen,gl.obl.
5t870.3↔	Plast.rek.s lok.fasciokut.lalok.na sval.a fasc:predl.	5t876.7↔	Pl.rek.s lok.myokut.lalok.na sval., fasc:stehno,koleno
5t870.4↔	Pl.rek.s lok.fasciokut.lalok.na sval.a fasc:hr.sten,chr.b.	5t876.8↔	Pl.rek.s lok.myokut.lalok.na sval., fasc:predkolenie
5t870.5↔	Pl.rek.s lok.fasciokut.lalok.na sval.a fasc:bruš.stena	5t876.9↔	Pl.rek.s lokál.myokut.lalok.na sval., fasc:noha
5t870.6↔	Pl.rek.s lok.fasciokut.lalok.na sval.a fasc:ing.gen,gl.obl.	5t876.x	Pl.rekonštr.s lok.myokut.lalok.na sval.a fasc:ost.
5t870.7↔	Pl.rek.s lok.fasciokut.lalok.na sval.a fasc:steh,kol.	5t877.0↔	Pl.rek.s lok.myokut.l.na cie.v.stop.na svaloch, fasc:hl,krk
5t870.8↔	Pl.rek.s lok.fasciokut.lalok.na sval.a fasc:predkol.	5t877.1↔	Pl.rek.s lok.myokut.l.na c.stop.na sval, fasc:rameno,axila
5t870.9↔	Pl.rek.s lokál.fasciokut.lalok.na sval.a fasc:noha	5t877.2↔	Pl.rek.s lok.myokut.l.na cie.v.stop.na sval, fasc:ram,lakeť
5t870.x	Pl.rek.s lok.fasciokut.lalok.na sval.a fasc:ostatné	5t877.3↔	Pl.rek.s lok.myokut.lalok.na cie.v.stop.na sval, fasc:predlakt
5t871.0↔	Pl.rek.s lok.fasciokut.l.na cie.v.stop.na sval, fasc:hlava,krk	5t877.4↔	Pl.rek.s lok.myokut.l.na c.stop.na sval, fasc:hr.stena,chr.bát
5t871.1↔	Pl.rek.s lok.fasciokut.l.na cie.v.stop.na sval, fasc:ram,axi.	5t877.5↔	Pl.rek.s lok.myokut.l.na cie.v.stop.na sval, fasc:bruš.stena
5t871.2↔	Pl.rek.s lok.fasciokut.l.na cie.v.stop.na sval, fasc:ram,lak.	5t877.6↔	Pl.rek.s lok.myokut.l.na c.stop.na sval, fasc:ing.gen,gl.obl.
5t871.3↔	Pl.rek.s lok.fasciokut.l.na cie.v.stop.na sval, fasc:predl.	5t877.7↔	Pl.rek.s lok.myokut.l.na cie.v.stop.na sval, fasc:stehno,koleno
5t871.4↔	Pl.rek.s lok.fasciok.l.na cie.v.st.na sval, fasc:hr.sten,chr.b.	5t877.8↔	Pl.rek.s lok.myokut.lalok.na cie.v.stop.na sval, fasc:predkol
5t871.5↔	Pl.rek.s lok.fasciok.l.na cie.v.stop.na sval, fasc:bruš.stena	5t877.9↔	Pl.rek.s lok.myokut.l.na cie.v.stop.na sval, fasc:noha
5t871.6↔	Pl.rek.s lok.fasciok.l.na c.st.na sval, fasc:ing.gen,gl.obl.	5t877.x	Pl.rek.s lok.myokut.l.na cie.v.stopke na svaloch a fasc:ost.
5t871.7↔	Pl.rek.s lok.fasciokut.l.na cie.v.stop.na sval, fasc:steh,kol.	5t878.0↔	Plast.rek.s lok.sval.lalokom na sval.a fasc:hlava,krk
5t871.8↔	Pl.rek.s lok.fasciokut.l.na cie.v.stop.na sval, fasc:predk.	5t878.1↔	Pl.rek.s lok.sval.lalokom na sval, fasc:rameno,axila
5t871.9↔	Pl.rek.s lok.fasciokut.l.na cie.v.stop.na sval, fasc:noha	5t878.2↔	Pl.rek.s lok.sval.lalokom na sval, fasc:ram,lakeť
5t871.x	Plast.rek.s lok.fasciokut.lal.na cie.v.stop.na sval, fasc:ost.	5t878.3↔	Plast.rek.s lok.sval.lalokom na sval, fasc:predl.
5t872.0↔	Pl.rek.s lok.adipofasc.lal.na sval, fasc:hlava,krk	5t878.4↔	Pl.rek.s lok.sval.lalokom na sval, fasc:hr.stena,chr.b.
5t872.1↔	Pl.rek.s lok.adipofasc.lal.na sval, fasc:rameno,axi.	5t878.5↔	Pl.rek.s lokál.sval.lalokom na sval, fasc:bruš.stena
5t872.2↔	Pl.rek.s lok.adipofasc.lal.na sval, fasc:ram,lakeť	5t878.6↔	Plast.rek.s lok.sval.lalokom na sval, fasc:ingui.gen,gl.obl.
5t872.3↔	Pl.rek.s lokál.adipofasc.lal.na sval, fasc:predlak.	5t878.7↔	Pl.rek.s lok.sval.lalokom na sval, fasc:steh,kol.
5t872.4↔	Pl.rek.s lok.adipofasc.lal.na sval, fasc:hr.stena,chr.b.	5t878.8↔	Pl.rekonštr.s lok.sval.lalokom na sval, fasc:predk.
5t872.5↔	Pl.rek.s lok.adipofasciál.lal.na sval, fasc:bruš.stena	5t878.9↔	Pl.rek.s lok.sval.lalokom na sval, fasc:noha
5t872.6↔	Pl.rek.s lok.adipofasc.lal.na sval, fasc:ingui.gen,gl.obl.	5t878.x	Pl.rek.s lok.sval.lalokom na sval, fasc:ostatné
5t872.7↔	Pl.rek.s lok.adipofasc.lalokom na sval, fasc:steh,kol.	5t879.0↔	Plast.rek.s lokál.sval.l.na cie.v.stop.na sval, fasc:hlava,krk
5t872.8↔	Plast.rek.s lok.adipofasc.lal.na sval, fasc:predkol.	5t879.1↔	Pl.rek.s lok.sval.lalok.na cie.v.stop.na sval, fasc:rameno,axila
5t872.9↔	Pl.rek.s lok.adipofasc.lalokom na sval, fasc:noha	5t879.2↔	Pl.rek.s lok.sval.lalok.na cie.v.stop.na sval, fasc:ram,lakeť
5t872.x	Plast.rek.s lokál.adipofasc.lalok.na sval.a fasciách:ost.	5t879.3↔	Pl.rekonštr.s lok.sval.l.na cie.v.stop.na sval.a fasc:predlakt

5t879.4↔	Pl.rek.s lok.sval.l.na cie.v.stop.na sval, fasc:hr.sten, chrb.	5t883.8↔	Odobr.osteo-myok/fasciok.l.sv,šf.a f.mikrov.anast:predkol.
5t879.5↔	Pl.rek.s lok.sval.l.na cie.v.stop.na sval, fasc:bruš.stena	5t883.9↔	Odobr.osteo-myok/fasciok.lal.sv,šf.a f.mikrov.anast:noha
5t879.6↔	Pl.rek.s lok.sval.l.na c.stop.na sval, fasc:ing.gen, gl.obl.	5t883.x	Odobr.osteo-myok/fasciok.lal.sv,šf.a f.mikrovask.anast:ost.
5t879.7↔	Pl.rek.s lok.sval.l.na cie.v.stop.na sval, fasc:steh.koleno	5t884.0↔	Odobr.iného transpl.sv,šf.a fasc.mikrovask.anast:hl,krk
5t879.8↔	Pl.rek.s lok.sval.lalok.na cie.v.stop.na sval, fasc:predkol.	5t884.1↔	Odobr.i.transpl.sv,šf.a fasc.mikrovask.anast:rameno,axila
5t879.9↔	Pl.rek.s lok.sval.l.na cie.v.stop.na sval.a fasc:noha	5t884.2↔	Odobr.i.transpl.sv,šf.a fasc.mikrovask.anast:ram,lakeť
5t879.x	Plast.rek.s lok.sval.l.na cie.v.stopke na sval, fasc:ost.	5t884.3↔	Odobr.i.transpl.sv,šf.a fasc.mikrovask.anast:predlakt
5t87a.0↔	Plast.rekonš.s lok.lal.na sval, fasc:odd.stop.lal:hlava,krk	5t884.4↔	Odobr.i.transpl.sv,šf.a fasc.mikrovask.anast:hруд.sten, chrb.
5t87a.1↔	Pl.rekonš.s lok.lal.na sval, fasc:odd.stopky lal:rameno,axila	5t884.5↔	Odobr.i.transpl.sv,šf.a fasc.mikrovask.anast:bruš.stena
5t87a.2↔	Pl.rekonš.s lok.lal.na sval, fasc:odd.stop.lal:ram.,lakeť	5t884.6↔	Odobr.i.transpl.sv,šf.a fasc.mikrovask.anast:ing.gen, gl.obl.
5t87a.3↔	Pl.rekonš.s lok.lal.na sval, fasc:odd.stopky lal:predl.	5t884.7↔	Odobr.i.transpl.sv,šf.a fasc.mikrovask.anast:stehno,kol.
5t87a.4↔	Pl.rekonš.s lok.lal.na sval, fasc:odd.stop.lal:hr.stena, chrb.	5t884.8↔	Odobr.i.transpl.sv,šf.a fasc.mikrovask.anast:predkol.
5t87a.5↔	Pl.rekonš.s lok.lal.na sval, fasc:odd.stop.lal:bruš.stena	5t884.9↔	Odobr.iného transpl.sv,šf.a fasc.mikrovask.anast:noha
5t87a.6↔	Pl.rekonš.s lok.lal.na sval, fasc:odd.stop.lal:ing.gen, gl.obl.	5t884.x	Odobr.i.transplantátu sv,šf.a fasc.mikrovask.anast:ost.
5t87a.7↔	Pl.rekonš.s lok.lal.na sval, fasc:odd.stop.lal:steh,kol.	5t888.0↔	Tx.osteo-myokut/fasciok.l.sv,šf.a f.mikrovask.anast:hl,krk
5t87a.8↔	Pl.rekonš.s lok.lal.na sval, fasc:odd.stop.laloka:predkol	5t888.1↔	Tx.osteo-myok/fasciok.l.sv,šf.a f.mikrov.anast:rameno,axila
5t87a.9↔	Pl.rekonš.s lok.lal.na sval.a fasc:odd.stop.lal:noha	5t888.2↔	Tx.osteo-myok/fasciok.l.sv,šf.a f.mikrovask.anast:ram,lakeť
5t87a.x↔	Pl.rekonš.s lok.lal.na sval, fasc:odd.stopky laloka:ost.	5t888.3↔	Tx.osteo-myokut/fasciok.l.sv,šf.a f.mikrovask.anast:predl.
5t87x.0↔	Iné plast.rekonš.s lok.lal.na sval.a fasc:hl,krk	5t888.4↔	Tx.osteo-myok/fasciok.l.sv,šf.a f.mikrov.anast:hr.st, chrb.
5t87x.1↔	Iné pl.rekonš.s lok.lal.na sval, fasc:rameno,axila	5t888.5↔	Tx.osteo-myokut/fasciok.l.sv,šf.a f.mikrov.anast:bruš.st.
5t87x.2↔	Iné pl.rekonš.s lok.lal.na sval, fasc:ram,lakeť	5t888.6↔	Tx.osteo-myok/fasciok.l.sv,šf.a f.mikro.anast:ing.gen, gl.obl.
5t87x.3↔	Iné pl.rekonš.s lok.lal.na sval, fasc:predlaktie	5t888.7↔	Tx.osteo-myok/fasciok.l.sv,šf.a f.mikrov.anas:steh,kol.
5t87x.4	Iné pl.rekonš.s lok.lal.na sval, fasc:hr.stena, chrb.	5t888.8↔	Tx.osteo-myokut/fasciok.l.sv,šf.a f.mikrov.anast:predkol.
5t87x.5	Iné pl.rekonš.s lok.lalokom na sval, fasc:bruš.stena	5t888.9↔	Tx.osteo-myokut/fasciok.l.sv,šf.a f.mikrovask.anast:noha
5t87x.6	Iné pl.rekonš.s lok.lal.na sval, fasc:inguin, gen, gl.obl.	5t888.x↔	Transpl.osteo-myokut/fasciok.l.sv,šf.a f.mikrovask.anast:ost.
5t87x.7↔	Iné pl.rekonš.s lok.lal.na sval, fasc:steh,kol.	5t891.0↔	Totálna resekcia burzy v obl.hlavý,krku
5t87x.8↔	Iné pl.rekonš.s lok.lal.na sval, fasc:predk.	5t891.1↔	Totálna resekcia burzy v obl.ramena,axily
5t87x.9↔	Iné pl.rekonš.s lok.lal.na sval, fasc:noha	5t891.2↔	Totálna resekcia burzy v obl.ram, laktá
5t87x.x	Iné pl.rekonš.s lok.lal.na sval, fasc:ostatné	5t891.3↔	Totálna resekcia burzy v obl.predlaktia
5t880.0↔	Odobr.fasciokut.lal.svalu,šf.a fasc.s mikrovask.anastm:hl,krk	5t891.4↔	Totálna resekcia burzy v obl.hrud.steny, chrbta
5t880.1↔	Odobr.fasciokut.l.svalu,šf.a fasc.s mikrovask.anast:ram,axi.	5t891.5↔	Totálna resekcia burzy v obl.bruš.steny
5t880.2↔	Odobr.fasciokut.l.sv.,šf.a fasc.s mikrovask.anast:ram.,lakeť	5t891.6↔	Tot.resekcia burzy v inguinin, genit, gluteál.obl.
5t880.3↔	Odobr.fasciokut.lal.sv.,šf.a fasc.s mikrovask.anastm:predl.	5t891.7↔	Totálna resekcia burzy v obl.stehna,kolena
5t880.4↔	Odob.fasciok.l.sv.,šf.a fasc.s mikrovask.anast:hr.sten, chrb.	5t891.8↔	Totálna resekcia burzy v obl.predkolenia
5t880.5↔	Odobr.fasciok.l.svalu,šf.a fasc.s mikrovask.anast:bruš.stena	5t891.9↔	Totálna resekcia burzy v obl.nohy
5t880.6↔	Odobr.fasciok.l.sv.,šf.a fasc.s mikrovask.anast:ing.gen, gl.obl.	5t891.x	Totálna resekcia burzy:ostatné
5t880.7↔	Odobr.fasc.lal.svalu,šf.a fasc.s mikrovask.anastm:stehn.,kol.	5t892.0↔	Resek.gangliónu na sval,šf,ach,f.a burz:hlava,krk
5t880.8↔	Odobr.fasciok.l.sv.,šf,achy a fasc.s mikrovask.anast:predk.	5t892.1↔	Res.gangliónu na sval,šf,ach, fasc.a burz:rameno,axila
5t880.9↔	Odobr.fasciok.l.svalu,šf.a fasc.s mikrovask.anast:noha	5t892.2↔	Res.gangliónu na sval,šf,ach, fasc.a burz:ram,lakeť
5t880.x	Odobr.fasciok.lalok.svalu,šf.a fasc.s mikrovask.anast:ost.	5t892.3↔	Res.gangliónu na sval,šf,ach, fasc.a burz:predlakt
5t881.0↔	Odobr.septokut.l.sval,šf.a fasc.mikrovask.anastm:hlava,krk	5t892.4↔	Res.gangliónu na sval,šf,ach, fasc.a burz:hr.sten, chrb.
5t881.1↔	Odobr.septokut.lal.sval,šf.a fasc.mikrovask.an:rameno,axi.	5t892.5↔	Resekcia gangliónu na sval,šf,ach, fasc.a burz:bruš.stena
5t881.2↔	Odobr.septokut.l.sval,šf.a fasc.mikrovask.anastm:ram.,lakeť	5t892.6↔	Res.gangliónu na sval,šf,ach, fasc.a burz:inguin, genit, gluteál.obl.
5t881.3↔	Odobr.septokut.lal.sval,šf.a fasc.mikrovask.anastm:predlakt	5t892.7↔	Res.gangliónu na sval,šf,ach, fasc.a burz:stehno,koleno
5t881.4↔	Odobr.septok.l.sval,šf.a fasc.mikrovask.anast:hr.stena, chrb.	5t892.8↔	Res.gangliónu na sval,šf,ach, fasc.a burz:predkol.
5t881.5↔	Odobr.septokut.l.sval,šf.a fasc.mikrovask.anastm:bruš.stena	5t892.9↔	Res.gangliónu na sval,šf,ach, fasciách a burzy:noha
5t881.6↔	Odobr.septok.l.sval,šf.a fasc.mikrovask.anast:ing.gen, gl.obl.	5t892.x	Resekcia gangliónu na sval,šf,ach, fasciách a burz:ost.
5t881.7↔	Odobr.septokut.lal.sv.,šf.a fasc.mikrovask.anastm:steh.,kol.	5t893.0↔	Perkut.deštrukcia mäkk.č.pomoc.termoabl:hlava,krk
5t881.8↔	Odobr.septokut.l.sval,šf.a fasc.mikrovask.anastm:predk.	5t893.1↔	Perkut.deštrukcia mäkk.č.pomoc.termoabl:rameno,axila
5t881.9↔	Odobr.septokut.laloka sval,šf.a f.mikrovask.anast:noha	5t893.2↔	Perkut.deštrukcia mäkk.č.pomoc.termoabl:ram,lakeť
5t881.x	Odobr.septokut.l.sval,šf.a fascie mikrovask.anastm:ost.	5t893.3↔	Perkut.deštrukcia mäkk.č.pomoc.termoabl:predlaktie
5t882.0↔	Odobr.myokut.l.sval,šf.a fasc.mikrovask.anastm:hlava,krk	5t893.4↔	Perkut.deštrukcia mäkk.č.pomoc.termoabl:hr.sten, chrb.
5t882.1↔	Odobr.myokut.l.sval,šf.a fasc.mikrovask.anast:rameno,axi.	5t893.5↔	Perkut.deštrukcia mäkk.č.pomoc.termoabl:br.stena
5t882.2↔	Odobr.myokut.l.sval,šf.a fasc.mikrovask.anastm:ram.,lakeť	5t893.6↔	Perkut.deštrukcia mäkk.č.pomoc.termoabl:ing.gen, gl.obl.
5t882.3↔	Odobr.myokut.lal.sval,šf.a fasc.mikrovask.anastm:predlakt	5t893.7↔	Perkut.deštrukcia mäkk.č.pomoc.termoabl:steh,kol.
5t882.4↔	Odobr.myokut.l.sval,šf.a fasc.mikrovask.anast:hr.stena, chrb.	5t893.8↔	Perkut.deštrukcia mäkk.č.pomoc.termoabl:predk.
5t882.5↔	Odobr.myokut.l.sval,šf.a fasc.mikrovask.anastm:bruš.stena	5t893.9↔	Perkut.deštrukcia mäkkých častí pom.termoabl:noha
5t882.6↔	Odobr.myokut.l.sval,šf.a fasc.mikrovask.anast:ing.gen, gl.obl.	5t893.x	Perkutánná deštrukcia mäkk.č.pomoc.termoabl:ost.
5t882.7↔	Odobr.myokut.l.sval,šf.a fasc.mikrovask.anastm:steh.,koleno	5t89x.0↔	Ostatné iné OP na sval,šf,achách, fasciách, burz:hlava,krk
5t882.8↔	Odobr.myokut.l.sval,šf.a fasc.mikrovask.anastm:predkol.	5t89x.1↔	Ostatné iné OP na sval,šf,achách, fasciách, burz:rameno,axila
5t882.9↔	Odobr.myokut.laloka sval,šf.a f.mikrovask.anast:noha	5t89x.2↔	Ostatné iné OP na sval,šf,achách, fasciách, burz:ram,lakeť
5t882.x	Odobr.myokut.l.sval,šf.a fascie mikrovask.anastm:ost.	5t89x.3↔	Ostatné iné OP na sval,šf,achách, fasciách, burz:predlakt
5t883.0↔	Odobr.osteo-myok/fasciok.l.sv,šf.a f.mikrovask.anast:hl,krk	5t89x.4	Ost. iné OP na sval,šf,achách, fasciách, burz:hr.sten, chrb.
5t883.1↔	Odobr.osteo-myok/fasciok.l.sv,šf.a f.mikrovas.anast:ram,axi.	5t89x.5	Ostatné iné OP na sval,šf,achách, fasciách, burz:bruš.stena
5t883.2↔	Odobr.osteo-myok/fasciok.l.sv,šf.a f.mikrovas.anast:ram,lak.	5t89x.6	Ost. iné OP na sval,šf,achách, fasciách, burz:ing,ge,gl.obl.
5t883.3↔	Odobr.osteo-myok/fasciok.l.sv,šf.a f.mikrovask.anast:predl.	5t89x.7↔	Ostatné iné OP na sval,šf,achách, fasciách, burz:steh,kol.
5t883.4↔	Od.osteo-myok/fasc.lal.sv,šf.a f.mikrovas.anast:hr.st, chrb.	5t89x.8↔	Ostatné iné OP na sval,šf,achách, fasciách, burz:predkolenia
5t883.5↔	Odobr.osteo-myok/fascio.l.sv,šf.a f.mikrov.anast:bruš.st.	5t89x.9↔	Ostatné iné OP na sval,šf,achách, fasciách, burz:noha
5t883.6↔	Odo.osteo-myok/fascio.l.sv,šf.a f.mikrov.anast:ing.gen, gl.obl	5t89x.x	Ostatné iné OP na sval,šf,achách, fasciách, burz:ostatné
5t883.7↔	Odobr.osteo-myok/fascio.l.sv,šf.a f.mikrov.anast:steh,kol.	5t900↔	Replantácia v oblasti nad laktóm

5t901↔	Replantácia v oblasti lakťa	5u113↔	Kvadrantektómia
5t902↔	Replantácia v oblasti predlaktia	5u114↔	Mikroduktektómia prsníka
5t903↔	Replantácia v oblasti zápästia	5u115.0↔	Operácia gynekomastie bez liposukcie
5t904↔	Replantácia v oblasti strednej časti ruky	5u115.1↔	Operácia gynekomastie s liposukciou
5t905↔	Replantácia palca ruky	5u121↔	Simplexná mastektómia bez axilár.lymfadenektómie
5t906↔	Replantácia v oblasti prstov ruky	5u123.01	Radikálna mastektómia bez resekcie mm.pectorales
5t90x↔	Replantácia v oblasti HK, ostatné	5u123.02	Radikálna mastektómia s resekciami mm.pectorales
5t911↔	Replantácia v oblasti kolena	5u123.2	Resekcia lokálnej recidívy karcinómu prsníka
5t913↔	Replantácia v oblasti členka	5u123.x	Radikálna mastektómia:ostat.
5t914↔	Replantácia v oblasti stredy šľapy	5u124.0	Subkutánna mastektómia
5t915↔	Replantácia prstu nohy	5u124.1	Subkutánna mastektómia s excíziou mamiľy
5t91x↔	Replantácia v oblasti DK,ostatné	5u191↔	Radikálna exstirpácia hemangiómu prsníka
5t920↔	Amputácia intertorakoskapulárna	5u210.1↔	Korekcia asymetrie prsníka vloženími implantátů
5t921↔	Exartikulácia v ramennom kĺbe	5u210.2↔	Korekcia asymetrie prsníka vloženími implantátů-expandéru
5t922↔	Amputácia v oblasti ramena	5u210.3↔	Korekcia asymetrie prsníka redukčnou mamoplastikou
5t923↔	Exartikulácia v laktovom kĺbe	5u210.4↔	Kor.asymetrie prsníka redukč.mamoplastikou a impl.
5t924↔	Amputácia v oblasti predlaktia	5u210.7↔	Korekcia asymetrie prsníka aplikáciou autológneho tuku
5t92x↔	Amputácia a exartikulácia hornej končatiny, ostatné	5u211.1↔	Rekonštr.prsníka s použitím protetického materiálu
5t930↔	Exartikulácia v oblasti zápästia	5u211.2↔	Rekonštr.prsníka s použ.protet.mat:implantát-expandér
5t931↔	Amputácia v oblasti zápästia	5u211.3↔	Rekonštrukcia prsníka muskulokutánnym lalokom
5t932↔	Amputácia v oblasti stredy ruky	5u211.4↔	Rek.prsníka musk-kut.lal.m.lattissimus dorsi a protet.mat.
5t933↔	Amputácia prsta ruky	5u211.5↔	Rek.prsníka musk-kut.lal.m.rectus abdominis a protet.mat.
5t934↔	Amputácia prsta s kožnou alebo svalovou plastikou	5u211.7↔	Rekonštr.prsníka aplik.autológ.tuku a exter.expanz.systému
5t935↔	Exartikulácia prsta ruky	5u211.x↔	Rekonštr.prsníka i.musk-kut.lal.a protetickým mat.
5t936↔	Exartikulácia prsta ruky s kožnou/svalovou plastikou	5u212.1↔	Rekonštr.prsníka aplik.autológ.tuku/kmeň.bunieľ
5t937↔	Egalizácia ruky resekciami 5.lúča	5u212.2↔	Rekonštr.prsníka aplik.kyseliny hyalurónovej (macrolane)
5t938↔	Egalizácia ruky resekciami 2.lúča	5u213.1↔	Rekonštrukcia prsníka s použitím kožného transplantátu
5t939↔	Egalizácia ruky resekciami 3. a 4.lúča	5u213.2↔	Rekonštrukcia prsníka miestnymi lalokmi
5t93a↔	Amputácia transmetakarpálne	5u213.3↔	Rek.prsníka s pou.miestnej lalok.plast.a kož.transplantátu
5t93x↔	Amputácia a exartikulácia ruky, ostatné	5u213.4↔	Rekonštr.prsníka s použitím štepu/lalokovej plastiky
5t947↔	Exartikulácia kolena	5u213.5↔	Rekonštr.prsníka mikrochir.prenosom z iných lokalít tela
5t948↔	Amputácia v oblasti predkolenia	5u214.1↔	Redukč.mamoplastika pre hypertrof.lahk.a stred.závaž.st.
5t949↔	Amputácia v oblasti proximálneho predkolenia	5u214.2↔	Redukčná mamoplastika s transplantáciou areoly
5t94a↔	Amputácia v oblasti stredného predkolenia	5u215↔	Vloženie implant-expanderu po ablácii prsníka pre karcinóm
5t94x↔	Amputácia a exartikulácia v obl.DK,ost.	5u216.1↔	Zväčšenie prsníka vloženími implantátů
5t950↔	Amputácia v oblasti distál.predkolenia podľa Syme	5u216.7	Zväčšenie prsníka aplikáciou autológneho tuku
5t951↔	Amputácia v oblasti chodidla	5u217.0↔	Mastopexia
5t952↔	Amputácia v oblasti chodidla podľa Spitzzy	5u217.1↔	Mastopexia s vloženími prsníkových implantátů
5t953↔	Amputácia v oblasti chodidla podľa Pirogoff	5u220.1↔	Výmena protetického implantátu prsníka
5t954↔	Amputácia v oblasti chodidla podľa Chopart	5u220.2↔	Výmena expandér-implantátu prsníka
5t955↔	Amputácia v oblasti stredy chodidla podľa Lisfranc	5u220.3↔	Výmena expandér-implantátu za implantát prsníka
5t956↔	Amputácia transmetatarsálne	5u221.0↔	Odstránenie protet.mat.z prsníka s parciál.kapsulektómiou
5t957↔	Amputácia prstov nohy	5u221.1↔	Odstr.protetického mat.z prsníka s totál.kapsulektómiou
5t958↔	Amputácia lúčov	5u222.0↔	Reviz.periprotet.kaps.prsníka pre kontraktúru s kapsulotóm
5t95x↔	Amputácia a exartikulácia chodidla, ostatné	5u222.1↔	Rev.periprot.kaps.prsn.pre kontr.s parc.kapsulektómiou
5t960↔	Revízia amputačnej oblasti ramenného kĺbu a ramena	5u222.2↔	Rev.periprot.kaps.prsn.pre kontr.s parc.kap.,neolok.impl.
5t961↔	Revízia amputačnej oblasti predlaktia	5u222.3↔	Rev.periprot.kaps.prsn.pre kontr.s parc.kap.,vým.,neo.impl.
5t962↔	Revízia amputačnej oblasti ruky	5u222.4↔	Rev.periprot.kaps.prsn.pre kontrakt.s totál.kapsulektómiou
5t963↔	Revízia amputačnej oblasti stehna	5u222.5↔	Rev.periprot.kaps.prsn.pre kontr.s tot.kapsul.a neolok.impl.
5t964↔	Revízia amputačnej oblasti predkolenia	5u222.6↔	Rev.periprot.kaps.prsn.pre kontr.s tot.kapsul.,vým.neolok.im.
5t965↔	Revízia amputačnej oblasti chodidla	5u223.1↔	Revízia implantátů prsníka s výmenou
5t96x	Revízia amputačnej oblasti, ostatné	5u223.2↔	Revízia implantátů prsníka s odstránením
5t970↔	OP pri vrodených anomáliách chodidla	5u224↔	Operačná revízia periprotetickej kapsuly prsníka
5t991	Debridement mäkk.č.pohyb.aparátu, viacvrstvový	5u230.1↔	Rekonštr.mamiľy a/al.areoly s použ.kožného transplantátu
5t992	Implantácia OSM pri OP na mäkk.tk.pohyb.aparátu	5u230.2↔	Rekonštr.mamiľy a/al.areoly s použ.miestnej lalok.plastiky
5t993	Implantácia konektora na endo-exo-protézu pohyb.aparátu	5u921↔	Excízia mamiľy alebo areoly
5t994.2↔	Viaczákr.OP stredy ruky,prst v 1sed:2lúč.str.ruky/2lúč.prst.ru	5u922↔	Excízia nadpočetného prsníka alebo mamiľy
5t994.3↔	Viaczákr.OP stredy ruky,prst v 1sed:3lúč.str.ruky/3lúč.prst.ru	5u923↔	Everzia mamiľy
5t994.4↔	Viaczákr.OP str.ruky,prst v 1sed:4lúč.str.ruky/4lúč.prst.ru	5v141.0	R.a roz.odst.ch.tk.na ko.a podk:b.prim.uz.ra:hist.kontr:pera
5t994.5↔	Viaczákr.OP str.ruky,prst v 1sed:5lúč.stredu r./5lúč.prst.ru	5v141.4	R.a roz.odstr.ch.tk.na ko.a podk:b.pr.uz.ra:hist.kontr:i.č.hl.
5t994.6↔	Viacz.OP str.ruky a prst v 1sedení:6 a viac lúč.str.r./ lúč.prst.r.	5v141.5	Rad.a rozs.odst.ch.tk.na ko.a podk:b.pr.uz.ra:hist.kontr:krk
5t995.2↔	Viacz.OP stred.chodid,prst.n.v 1sed:2lúč.str.nož/2lúč.prst.no.	5v141.6↔	R.a roz.ods.ch.tk.na ko.a podk:b.pr.uz.ra:his.kontr:ram,axila
5t995.3↔	Viacz.OP stred.chodid,prst.no.v 1sed:3lúč.str.nož/3lúč.prst.n.	5v141.7↔	R.a roz.ods.ch.tk.ko.a podk:b.pr.uz.ra:hist.kontr:ram,lakeť
5t995.4↔	Viacz.OP str.chodid,prst.n.v 1sed:4lúč.str.nož/4lúč.prst.nohy	5v141.8↔	R.a roz.odst.ch.tk.ko.a podk:b.prim.uz.ra:hi.kon:predlaktie
5t995.5↔	Viacz.OP str.chodid,prst.n.v 1sed:5lúč.str.nož/5lúč.prst.n.	5v141.9↔	Rad.a rozs.odst.chor.tk.ko.a podk:b.prim.uz.ra:hist.kontr:ruka
5t995.6↔	Viacz.OP str.chod,prst.n.v 1sed:6 a viac lúč.str.nož/lúč.prst.n.	5v141.a	R.a roz.ods.ch.tk.ko.a podk:b.pr.uz.ra:hi.kon:hrod.st,chrbát
5u110.0↔	Excízia ihlou označenej lézie prsníka:1lézia	5v141.b	Rad.a rozs.odst.ch.tk.ko.a podk:b.pr.uz.ra:his.kon:bruš.o
5u110.1↔	Excízia ihlou označenej lézie prsníka:viacpočet.lézia	5v141.c	Rad.a rozs.odst.ch.tk.ko.a podk:b.pri.uz.ra:his.kon:ing,genit.o
5u111↔	Excízia nádoru prsníka	5v141.d	R.a rozs.odst.ch.tk.na ko.a podk:b.pri.uz.ra:his.kon:glut.o
5u112↔	Lumpektómia	5v141.e↔	R.a roz.ods.ch.tk.ko.a podk:b.pr.uz.ra:hist.kontr:stehno,kol

5v141.f↔	R.a roz.ods.ch.tk.ko.a podk:b.pr.uz.ra:his.kon:predkol	5v151.b	Chir.vyč.rany s odstr.chor.tk.na koži a podk:veľká pl:bruš.o
5v141.g↔	R.a roz.ods.ch.tk.na ko.a podk:b.pr.uz.ra:his.kon:chodidlo	5v151.c	Chir.vyčis.rany s odstr.chor.tk.na k.a podk:veľká pl:ingv.genit.o
5v141.x	R.a roz.ods.ch.tk.na ko.a podk:b.prim.uzav.ra:hist.kontr:ost.	5v151.d	Chir.vyčist.rany s od.chor.tk.na koži a podk:veľká pl:glut.obl.
5v143.0	Rad.a roz.ods.ch.tk.na k.a podk:prim.uz.ra:his.kontr:pera	5v151.e↔	Chir.vyč.rany s odstr.chor.tk.na koži a podk:veľká pl:stehn.kol
5v143.4	R.a roz.ods.chor.tk.koži a podk:prim.uz.ra:his.kontr:i.č.hlavý	5v151.f↔	Chir.vyč.rany s odstr.chor.tk.na koži a podk:veľká pl:predkol
5v143.5	Rad.a roz.ods.ch.tk.na k.a podk:prim.uzav.ra:hist.kontr:krk	5v151.g↔	Chir.vyč.rany s ods.chor.tk.na koži a podk:veľká plocha:noha
5v143.6↔	R.a roz.ods.chor.tk.na ko.a podk:pri.uz.r:hist.kontr:ram.axila	5v151.x	Chir.vyč.rany s odstr.chor.tk.na koži a podk:veľká plocha:ost.
5v143.7↔	Rad.a roz.ods.ch.tk.na k.a podk:prim.uz.r:his.kontr:ram,lakeť	5v152.0	Chir.vyč.rany ods.ch.tk.na k.a podk:veľ.pl,vlož.liek.nosič:pera
5v143.8↔	R.a roz.ods.ch.tk.na ko.a podk:pri.uz.ra:hi.kont:predlaktie	5v152.4	Ch.vyčis.rany ods.chor.tk.na k.a podk:veľ.pl,vl.liek.nosič:i.č.hl
5v143.9↔	Rad.a roz.ods.chor.tk.na ko.a podk:pri.uz.ra:hist.kontr:ruka	5v152.5	Chir.vyčis.rany ods.chor.tk.na k.a podk:veľ.pl,vl.liek.nosič:krk
5v143.a	R.a roz.ods.ch.tk.na k.a podk:prim.uz.r:hist.kontr:hr.st.,chrb	5v152.6↔	Ch.vyčist.rany ods.chor.tk.k.a podk:veľ.pl,vl.liek.nosič:ram,axi
5v143.b	Rad.a roz.ods.chor.tk.na k.a podk:prim.uz.ra:hist.kon:bruš.o	5v152.7↔	Chi.vyčis.rany ods.ch.tk.koži a podk:veľ.pl,vl.liek.nosič:ram,lak
5v143.c	R.a roz.ods.ch.tk.na k.a podk:prim.uz.r:hist.kontr:ing.genit.o	5v152.8↔	Chi.vyč.rany ods.chor.tk.k.a podk:veľ.pl,vl.liek.nosič:predlakt
5v143.d	Rad.a roz.ods.ch.tk.na ko.a podk:pri.uz.rany:hist.kontr:glut.o	5v152.9↔	Chir.vyč.rany ods.chor.tk.k.a podk:veľ.pl,vlož.liek.nosič:ruka
5v143.e↔	Rad.a roz.ods.ch.tk.na k.a podk:pri.uz.r:hist.kontr:stehn.kol	5v152.a	Chi.vyč.rany odst.ch.tk.k.a podk:veľ.pl,vl.liek.nosič:hr.st.,chrb
5v143.f↔	R.a roz.ods.ch.tk.na k.a podkož:pri.uz.rany:hist.kontr:predkol	5v152.b	Ch.vyč.rany odst.chor.tkan.na k.a podk:veľ.pl,vlož.l.n:bruš.o
5v143.g↔	Rad.a roz.ods.chor.tk.na k.a podk:prim.uz.ra:hist.kontr:noha	5v152.c	Ch.vyč.rany ods.chor.tk.k.a podk:veľ.pl,vl.liek.nosič:ingv.gen.o
5v144.0	Rad.a roz.ods.ch.t.na k.a podk.s.transplant/transpoz:pery	5v152.d	Chir.vyč.rany ods.chor.tk.k.a podk:veľ.pl,vlož.liek.nosič:glut.o
5v144.4	Radik.a roz.ods.ch.t.na k.a podk.s.tx/transpoz:o.č.hlavý	5v152.e↔	Ch.vyč.rany ods.chor.tk.k.a podk:veľ.pl,vl.liek.nosič:stehno,kol
5v144.5	Rad.a roz.ods.chor.tk.na koži a podk.s.tx/transpoz:krk	5v152.f↔	Chir.vyč.rany ods.chor.tk.k.a podk:veľ.pl,vl.liek.nosič:predkol
5v144.6↔	Rad.a roz.ods.ch.t.na k.a podk.s.tx/transpoz:ram,axila	5v152.g↔	Ch.vyč.rany ods.chor.tk.koži a podk:veľ.pl,vlož.liek.nosič:noha
5v144.7↔	Radik.a roz.ods.ch.t.na k.a podk.s.tx/transpoz:ram,lak.	5v152.x	Chi.vyčist.rany odst.chor.tk.k.a podk:veľ.pl,vlož.liek.nosič:ost
5v144.8↔	Rad.a roz.ods.chor.tk.na k.a podkož.s.tx/transpoz:predlak	5v153	Monitorakotómia a debridement pri empýeme
5v144.9↔	Radik.a roz.ods.chor.tk.na koži a podk.s.tx/transpoz:ruka	5v15x.x	Chir.vyč.rany s odstr.chor.tk.na kož.a podk:ost.
5v144.a	Rad.a roz.ods.ch.t.na k.a podk.s.tx/transpoz:hруд.st.,chrb	5v171↔	Incízia a drenáž na nechtach
5v144.b	Rad.a roz.ods.ch.t.na koži a podk.s.tx/transpoz:bruš.obl.	5v173↔	Steh na nechtovom lôžku
5v144.c	Rad.a roz.ods.ch.t.na k.a podk.s.tx/transpoz:inguin.genit.o	5v177↔	Transplantácia nechtového lôžka
5v144.d	Rad.a roz.ods.ch.t.na k.a podk.s.tx/transpoz:glut.obl.	5v178↔	Implantácia umelého nechta
5v144.e↔	Radik.a roz.ods.chor.tk.na koži a podk.s.tx/trp:stehno,kol	5v179↔	Plastika nechta
5v144.f↔	Radik.a roz.ods.chor.tk.na k.a podk.s.tx/transpoz:predkol.	5v191	Excízia (operačné odstránenie) sinus pilonidalis
5v144.g↔	Rad.a roz.ods.ch.t.na koži a podk.s.tx/transpoz:noha	5v192	Plastická rekonštrukcia sinus pilonidalis
5v144.x↔	Radik.a roz.ods.ch.t.na koži a podk.s.tx/transpoz:ciou:ost.	5v193	Operačné odstránenie sinus pilonidalis, ostatné
5v145.0	R.a roz.ods.ch.tk.k.a podk.transpl/transpoz,mikrogr.chi:pera	5v210.0	Voľná tx.kože od darcu:čiasť.dermoepidermálny štep:pery
5v145.4	Rad.a roz.ods.ch.tk.k.a podk.tx/transpoz,mikrogr.chi:i.č.hlavý	5v210.4	Voľ.tx.kože od darcu:čiasť.dermoepider.štep:ost.č.hlavý
5v145.5	Rad.a roz.ods.ch.tk.koži a podk.tx/transpoz,mikrogr.chir:krk	5v210.5	Voľ.transplant.kože od darcu:čiasť.dermoepiderm.štep:krk
5v145.6↔	R.a roz.ods.ch.tk.k.a podk.tx/transpoz,mikrogr.chir:ram,axila	5v210.6↔	Voľ.tx.kože od darcu:čiasť.dermoepider.štep:rameno,axila
5v145.7↔	R.a roz.ods.ch.tk.k.a podk.tx/transpoz,mikrograf.chir:ram,lak	5v210.7↔	Voľ.tx.kože od darcu:čiasť.dermoepid.štep:ram,lakeť
5v145.8↔	R.a roz.ods.ch.tk.ko.a podk.transpl/transpo,mikr.ch:predlak	5v210.8↔	Voľ.tx.kože od darcu:čiasť.dermoepiderm.štep:predlaktie
5v145.9↔	Rad.a roz.ods.ch.tk.k.a podk.tx/transpoz,mikrogr.chir:ruka	5v210.9↔	Voľ.transpl.kože od darcu:čiasť.dermoepiderm.štep:ruka
5v145.a	Rad.a roz.ods.ch.tk.k.a podk.tx/transpoz,mikr.chir:hруд.st,chr	5v210.a	Voľ.tx.kože od darcu:čiasť.dermoepid.štep:hруд.st,chrbát
5v145.b	Rad.a roz.ods.ch.tk.k.a podk.tx/transpoz,mikrogr.chi:bruš.o	5v210.b	Voľ.tx.kože od darcu:čiasť.dermoepid.štep:bruš.obl
5v145.c	Rad.a roz.ods.ch.tk.k.a podk.tx/transpoz,mikrogr.chi:ingv.genit	5v210.c	Voľná tx.kože od darcu:čiasť.dermoepid.štep:inguin.genit.o
5v145.d	Rad.a roz.ods.ch.tk.kože a podk.tx/transpoz,mikrogr.chi:glut.o	5v210.d	Voľná tx.kože od darcu:čiasť.dermoepid.štep:glut.obl
5v145.e↔	Rad.a roz.ods.ch.tk.k.a podk.tx/transpoz,mikrogr.chi:stehn.kol	5v210.e↔	Voľ.tx.kože od darcu:čiasť.dermoepiderm.štep:stehno,kol.
5v145.f↔	Rad.a roz.ods.ch.tk.k.a podk.tx/transpoz,mikrogr.chi:predkol	5v210.f↔	Voľ.tx.kože od darcu:čiasť.dermoepider.štep:predkol
5v145.g↔	Rad.a roz.ods.ch.tk.k.a podk.tx/transpoz,mikrogr.chir:noha	5v210.g↔	Voľná tx.kože od darcu:čiasť.dermoepiderm.štep:noha
5v145.x↔	Rad.a roz.ods.ch.tk.kože a podk.tx/transpoz,mikrogr.chir:ost	5v210.x↔	Voľná transplant.kože od darcu:čiasť.dermoepider.štep:ost
5v150.0	Chir.vyčist.rany s odstr.chor.tk.na koži a podk:malá ploch:pery	5v211.0	Voľná tx.kože od darcu:komplet.dermoepiderm.štep:pery
5v150.4	Chir.vyč.rany s odstr.chor.tk.na kož.a podk:m.pl:ost.č.hl	5v211.4	Voľ.tx.kože od darcu:kompl.dermoepiderm.štep:ost.č.hlavý
5v150.5	Chir.vyčist.rany s odstr.chor.tk.na koži a podk:m.plocha:krk	5v211.5	Voľ.tx.kože od darcu:kompl.dermoepiderm.štep:krk
5v150.6↔	Chir.vyč.rany s odstr.chor.tk.na k.a podk:m.plocha:ram,axila	5v211.6↔	Voľ.tx.kože od darcu:komplet.dermoepid.štep:rameno,axila
5v150.7↔	Chir.vyčist.rany s odstr.chor.tk.na k.a podk:m.pl:ram,lak.	5v211.7↔	Voľ.tx.kože od darcu:kompl.dermoepider.štep:ram.,lakeť
5v150.8↔	Chir.vyčist.rany s odstr.chor.tk.na k.a podk:malá pl.predlakt.	5v211.8↔	Voľ.tx.kože od darcu:komplet.dermoepid.štep:predlaktie
5v150.9↔	Chir.vyč.rany s odstr.chor.tk.na koži a podk:malá plocha:ruka	5v211.9↔	Voľ.tx.kože od darcu:kompl.dermoepidermálny štep:ruka
5v150.a	Chir.vyč.rany s odstr.chor.tk.na k.a podk:m.pl:hr.st.a chrb.	5v211.a	Voľ.tx.kože od darcu:kompl.dermoepid.štep:hруд.st.,chrbát
5v150.b	Chir.vyčist.rany s odstr.chor.tk.na k.a podk:malá pl:bruš.obl.	5v211.b	Voľ.tx.kože od darcu:komplet.dermoepiderm.štep:bruš.obl.
5v150.c	Chir.vyč.rany s odstr.chor.tk.na k.a podk:malá pl:ingv.genit.o.	5v211.c	Voľ.tx.kože od darcu:kompl.dermoepid.štep:inguin.genit.o.
5v150.d	Chir.vyčist.rany s odstr.chor.tk.na k.a podk:malá pl:glut.obl.	5v211.d	Voľ.transplant.kože od darcu:kompl.dermepid.štep:glut.obl
5v150.e↔	Chir.vyč.rany s odstr.chor.tk.na koži a podk:malá pl:stehn.kol	5v211.e↔	Voľ.tx.kože od darcu:kompl.dermoepid.štep:stehno,koleno
5v150.f↔	Chir.vyčist.rany s odstr.chor.tk.na k.a podk:malá pl:predkol.	5v211.f↔	Voľná tx.kože od darcu:kompl.dermoepid.štep:predkol
5v150.g↔	Chir.vyčist.rany s odstr.chor.tk.na koži a podk:malá pl:noha	5v211.g↔	Voľ.transpl.kože od darcu:kompl.dermoepiderm.štep:noha
5v150.x	Chir.vyč.rany s odstr.chor.tk.na koži a podk:malá plocha:ost.	5v211.x	Voľ.transpl.kože od darcu:kompl.dermoepiderm.štep:ost
5v151.0	Chir.vyč.rany s odstr.chor.tk.na koži a podk:veľká plocha:pery	5v212.0	Voľ.transpl.kože od darcu:kompozit.(viactkaniv) štep:pery
5v151.4	Chir.vyčist.rany s odstr.chor.t.na k.a podk:veľká pl:ost.č.hlavý	5v212.4	Voľ.tx.kože od darcu:kompozit.(viactk)štep:ost.č.hlavý
5v151.5	Chir.vyč.rany s odstr.chor.tk.na koži a podk:veľká plocha:krk	5v212.5	Voľ.tx.kože od darcu:kompozitný(viactkaniv)štep:krk
5v151.6↔	Chir.vyč.rany s odstr.chor.tk.na k.a podk:veľká pl:ram,axila	5v212.6↔	Voľ.tx.kože od darcu:kompoz(viactkaniv)štep:rameno,axila
5v151.7↔	Chir.vyčis.rany s odstr.chor.tk.na k.a podk:veľká pl:ram,lak.	5v212.7↔	Voľ.tx.kože od darcu:kompozit.(viactkaniv)štep:ram,lakeť
5v151.8↔	Chir.vyčist.rany s odstr.chor.tk.na k.a podk:veľká pl:predlakt.	5v212.8↔	Voľ.tx.kože od darcu:kompoz.(viactkaniv)štep:predlaktie
5v151.9↔	Chir.vyčist.rany s odstr.chor.tk.na koži a podk:veľká pl:ruka	5v212.9↔	Voľ.tx.kože od darcu:kompozit.(viactkaniv)štep:ruka
5v151.a	Chir.vyč.rany s odstr.chor.tk.na k.a podk:veľká pl:hруд.st.,chrb	5v212.a	Voľ.tx.kože od darcu:kompozit.(viactkan)štep:hруд.st,chrbát

5v212.b	Vol.tx.kože od darcu:kompozit.(viactkaniv).štep:bruš.obl.	5v225.5	Vol.tx.kože,príjemca:čias.dermeopi.štep-gran.k,vef.pl:krk
5v212.c	Vol.tx.kože od darcu:kompoz.(viactkaniv)štep:inguin,genit.o	5v225.6↔	Vol.tx.kože,príjem:čias.dermeopi.štep-gran.k,vef.pl:ram,axi
5v212.d	Vol.tx.kože od darcu:kompozit.(viactkaniv).štep:glut.obl.	5v225.7↔	V.tx.kože,príjemca:čias.dermeopi.štep-gran.k,vef.pl:ram,lak
5v212.e↔	Vol.tx.kože od darcu:kompozit.(viactkaniv)štep:stehno,koleno	5v225.8↔	Vol.tx.k,príjemca:čias.dermeopi.št.-gran.k,vef.pl:predlakt
5v212.f↔	Vol.tx.kože od darcu:kompozit.(viactkaniv)štep:predkol	5v225.9↔	Vol.tx.k,príjemca:čias.dermeopi.št.-gran.k,vef.pl:ruka
5v212.g↔	Vol.tx.kože od darcu:kompozit.(viactkaniv)štep:noha	5v225.a	V.tx.kože,príjem:čias.dermeopid.št-gran.k,vef.pl:hруд.st,chrб
5v212.x	Volná tx.kože od darcu:kompozit.(viactkaniv)štep:ost.	5v225.b	Vol.tx.kože,príjemca:čias.dermeopi.št-gran.k,vef.pl:bruš.o
5v21x.x	Volná transplantácia kože od darcu:ostatné	5v225.c	V.tx.kože,príjemca:čias.dermeopi.št-gran.k,vef.pl:ingv,gen.o
5v220.0	Vol.tx.kože u príjemcu:čias.dermeopid.štep,malá pl:pery	5v225.d	V.tx.kože,príjemca:čias.dermeopid.št-gran.k,vef.pl:glut.o
5v220.4	Vol.tx.kože u príjem:čias.dermeopid.štep,malá pl:ost.č.hlavy	5v225.e↔	V.tx.kože,príjemca:čias.dermeopi.št.-gran.k,vef.pl:stehn,kol
5v220.5	Vol.tx.kože,príjemca:čias.dermeopid.štep,malá pl:krk	5v225.f↔	Vol.tx.kože,príjemca:čias.dermeopi.št.-gran.k,vef.pl:predkol
5v220.6↔	Vol.tx.kože,príjemca:čias.dermeopid.štep,malá pl:ram,axil	5v225.g↔	Vol.tx.kože,príjemca:čias.dermeopi.št-gran.k,vef.pl:noha
5v220.7↔	Vol.tx.kože,príjemca:čias.dermeopi.štep,malá pl:ram,lakeť	5v225.x↔	V.tx.kože,príjem:čias.dermeopid.štep-granul.koži,vef.pl:ost
5v220.8↔	Vol.tx.kože,príjemca:čias.dermeopid.štep,malá pl:predlakt	5v226.0	Vol.tx.kože,príjemca:kompl.dermeopid.štep,veľká pl:pery
5v220.9↔	Vol.tx.kože,príjemca:čias.dermeopider.štep,malá pl:ruka	5v226.4	Vol.tx.kože,príjemca:kompl.dermeopi.št,vef.pl:ost.č.hlavy
5v220.a	Vol.tx.k,príjemca:čias.dermeopid.štep,malá pl:hруд.st.,chrб	5v226.5	Volná tx.kože,príjemca:kompl.dermeopi.štep,veľká pl:krk
5v220.b	Vol.tx.kože,príjemca:čias.dermeopid.štep,malá pl:bruš.obl.	5v226.6↔	Vol.tx.kože,príjemca:kompl.dermeopi.štep,vef.pl:ram,axi
5v220.c	Vol.tx.kože,príjemca:čias.dermeopid.štep,malá pl:ingv,genit.	5v226.7↔	Vol.tx.kože,príjemca:kompl.dermeopi.št,vef.pl:ram,lak
5v220.d	Vol.tx.kože,príjemca:čias.dermeopi.štep,malá pl:glut.obl.	5v226.8↔	Vol.tx.kože,príjemca:kompl.dermeopid.štep,vef.pl:predlakt
5v220.e↔	Vol.tx.kože,príjemca:čias.dermeopi.štep,malá pl:stehno,kol	5v226.9↔	Vol.tx.kože,príjemca:kompl.dermeopiderm.štep,vef.pl:ruka
5v220.f↔	Vol.tx.kože,príjemca:čias.dermeop.štep,malá pl:predkol	5v226.a	V.tx.kože,príjemca:kompl.dermeopi.štep,vef.pl:hруд.st,chrб
5v220.g↔	Vol.tx.kože,príjemca:čias.dermeopi.štep,malá pl:noha	5v226.b	Vol.tx.kože,príjemca:kompl.dermeopid.štep,vef.pl:bruš.o
5v220.x↔	Vol.tx.kože,príjemca:čias.dermeopid.štep,malá plocha:ost.	5v226.c	Vol.tx.kože,príjemca:kompl.dermeopi.štep,vef.pl:ingv,genit.o
5v221.0	Vol.tx.kože,príjem:čias.dermeopi.štep-granul.k,malá pl:pery	5v226.d	Vol.tx.kože,príjemca:kompl.dermeopid.štep,vef.pl:glut.obl.
5v221.4	V.tx.kože,príjem:čias.dermeopi.štep-gran.k,malá pl:ost.č.hl	5v226.e↔	V.tx.kože,príjemca:kompl.dermeopid.štep,vef.pl:stehn,kol
5v221.5	V.tx.kože,príjem:čias.dermeopi.štep-granul.koži,malá pl:krk	5v226.f↔	Vol.tx.kože,príjemca:kompl.dermeopid.štep,veľká pl:predkol
5v221.6↔	V.tx.kože,príjemca:čias.dermeop.štep-gran.k,malá pl:ram,axi	5v226.g↔	Vol.tx.kože,príjemca:kompl.dermeopid.štep,veľká pl:noha
5v221.7↔	V.tx.kože,príjem:čias.dermeop.štep-granul.k,malá pl:ram,lak.	5v226.x↔	Volná tx.kože,príjemca:kompl.dermeopid.štep,vef.plocha:ost
5v221.8↔	Vol.tx.k,príjem:čias.dermeopi.štep-gran.k,ma.pl:predlakt	5v22a.0	Vol.tx.kože,príjemca:náhr.kože kultiv.keratinocyt,malá pl:pery
5v221.9↔	V.tx.kože,príjem:čias.dermeopid.štep-granul.k,malá pl:ruka	5v22a.4	Vol.tx.kože,príjem:náhr.k.kult.keratinoc,malá pl:ost.č.hlavy
5v221.a	V.tx.kože,príjem:čias.dermeop.štep-gran.k,malá pl:hr.st,chrб	5v22a.5	Vol.tx.kože,príjemca:náhr.kože kult.keratinocyt,malá pl:krk
5v221.b	Vol.tx.kože,príjem:čias.dermeopid.štep-gran.k,malá pl:bruš.o	5v22a.6↔	Vol.tx.kože,príjem:náhr.k.kult.keratinoc,malá pl:ram,axi
5v221.c	Vol.tx.kože,príjem:čias.dermeop.štep-gran.k,ma.pl:ing,gen.o	5v22a.7↔	Vol.tx.kože,príjem:náhr.k.kult.keratinocyt,ma.pl:ram,lak
5v221.d	Vol.tx.kože,príjem:čias.dermeop.štep-gran.koži,malá pl:glut.o	5v22a.8↔	Vol.tx.kože,príjem:náhr.k.kult.keratinoc,malá pl:predlakt
5v221.e↔	Vol.tx.kože,príjem:čias.dermeop.štep-granul.k,ma.pl:stehn,kol	5v22a.9↔	Vol.tx.kože,príjem:náhr.k.kult.keratinoc,malá pl:ruka
5v221.f↔	V.tx.kože,príjemca:čias.dermeopi.štep-gran.k,ma.pl:predkol	5v22a.a	Vol.tx.kože,príjem:náhr.k.kult.keratinoc,mal.pl:hr.st,chrб
5v221.g↔	V.tx.kože,príjem:čias.dermeopid.štep-gran.k,mal.pl:noha	5v22a.b	Vol.tx.kože,príjem:náhr.k.kult.keratinoc,malá pl:bruš.o
5v221.x↔	V.tx.kože,príjemca:čias.dermeopid.štep-granul.k,malá pl:ost.	5v22a.c	Vol.tx.kože,príjem:náhr.k.kult.keratinoc,malá pl:ingv,gen.o
5v222.0	Vol.tx.kože,príjemca:kompl.dermeopi.štep,malá pl:pery	5v22a.d	Vol.tx.kože,príjemca:náhr.k.kult.keratinoc,malá pl:glut.o
5v222.4	V.tx.kože,príjemca:kompl.dermeopid.štep,malá pl:ost.č.hlavy	5v22a.e↔	Vol.tx.kože,príjemca:náhr.k.kult.keratinoc,ma.pl:stehn,kol
5v222.5	Vol.tx.kože,príjemca:kompl.dermeopid.štep,malá pl:krk	5v22a.f↔	Vol.tx.kože,príjem:náhr.k.kult.keratinoc,malá pl:predkol
5v222.6↔	Vol.tx.kože,príjemca:kompl.dermeopid.štep,ma.pl:ram,axila	5v22a.g↔	Vol.tx.kože,príjem:náhr.kože kultiv.keratinoc,malá pl:noha
5v222.7↔	Vol.tx.kože,príjemca:kompl.dermeopi.štep,malá pl:ram,lak	5v22a.x↔	Vol.tx.kože,príjem:náhr.kože kultiv.keratinocyt,malá pl:ost
5v222.8↔	Vol.tx.kože,príjemca:kompl.dermeopid.št,malá pl:predlakt	5v22b.0	Vol.tx.kože,príjem:náhr.k.kult.keratinocyt,veľká pl:pery
5v222.9↔	Vol.tx.kože,príjemca:kompl.dermeopid.št,malá pl:ruka	5v22b.4	Vol.tx.kože,príjem:náhr.k.kult.keratinoc,veľká pl:ost.č.hlavy
5v222.a	V.tx.kože,príjem:kompl.dermeop.št,malá pl:hруд.sten,chrб	5v22b.5	V.tx.kože,príjem:náhr.kože kultiv.keratinocyt,veľká pl:krk
5v222.b	Vol.tx.kože,príjemca:kompl.dermeopid.št,malá pl:bruš.o	5v22b.6↔	Vol.tx.kože,príjem:náhr.kože kultiv.keratinoc,vef.pl:ram,axi
5v222.c	Vol.tx.kože,príjemca:kompl.dermeopi.štep,ma.pl:ingv,genit.o	5v22b.7↔	V.tx.kože,príjemca:náhr.k.kult.keratinocyt,vef.pl:ram,lak
5v222.d	Vol.tx.kože,príjemca:kompl.dermeopid.št,malá pl:glut.o	5v22b.8↔	Vol.tx.kože,príjemca:náhr.k.kult.keratinocyt,vef.pl:predlakt
5v222.e↔	Vol.tx.kože,príjemca:kompl.dermeopi.št,malá pl:stehno,kol	5v22b.9↔	Vol.tx.kože,príjem:náhr.kože kultiv.keratinocyt,veľká pl:ruka
5v222.f↔	Vol.tx.kože,príjemca:kompl.dermeopi.št,malá pl:predkol	5v22b.a	Vol.tx.kože,príjem:náhr.k.kult.keratinocyt,vef.pl:hруд.st,chrб
5v222.g↔	Vol.tx.kože,príjemca:kompl.dermeopi.štep,malá pl:noha	5v22b.b	Vol.tx.kože,príjem:náhr.k.kult.keratinocyt,vef.pl:bruš.o
5v222.x↔	Vol.tx.kože,príjemca:kompl.dermeopi.štep,malá plocha:ost	5v22b.c	Vol.tx.kože,príjem:náhr.k.kult.keratinoc,vef.pl:ing,genit.o
5v224.0	Vol.tx.kože,príjemca:čias.dermeopid.štep,veľká pl:pery	5v22b.d	Vol.tx.kože,príjemca:náhr.k.kult.keratinoc,vef.pl:glut.obl.
5v224.4	Vol.tx.kože,príjemca:čias.dermeopid.štep,veľká pl:ost.č.hlavy	5v22b.e↔	Vol.tx.kože,príjemca:náhr.kože kultiv.keratin,vef.pl:stehn,kol
5v224.5	Vol.tx.kože,príjemca:čias.dermeopid.štep,veľká pl:krk	5v22b.f↔	Vol.tx.kože,príjem:náhr.k.kult.keratinoc,veľká pl:predkol
5v224.6↔	Vol.tx.kože,príjemca:čias.dermeopi.štep,veľká pl:ram,axila	5v22b.g↔	Vol.transpl.kože,príjem:náhr.kože kultiv.keratinoc,vplo:noha
5v224.7↔	Vol.tx.kože,príjemca:čias.dermeopid.štep,veľká pl:ram,lakeť	5v22b.x↔	Vol.tx.kože,príjemca:náhr.kože kultiv.keratinocyt,veľká pl:ost
5v224.8↔	V.tx.kože,príjemca:čias.dermeopid.štep,veľká pl:predlaktie	5v230.0	Lok.lalok.plast.kože a podk:dilatačná plast,malá plocha:pery
5v224.9↔	V.tx.kože,príjemca:čias.dermeopi.štep,veľká plocha:ruka	5v230.4	Lokál.lal.plast.kože a podk:dilatač.plast,malá pl:ost.č.hlavy
5v224.a	Vol.tx.kože,príjem:čias.dermepid.štep,veľká pl:hруд.st.,chrб	5v230.5	Lokál.lalok.plast.kože a podk:dilatačná plast,malá pl:krk
5v224.b	Vol.tx.kože,príjemca:čias.dermeopid.štep,veľká pl:bruš.obl.	5v230.6↔	Lokál.lal.plast.kože a podk:dilatačná plast,malá pl:ram,axila
5v224.c	Vol.tx.kože,príjemca:čias.dermeopid.štep,vef.pl:ingv,gen.o	5v230.7↔	Lok.lalok.plast.kože a podk:dilatač.plast,malá pl:ram,lakeť
5v224.d	Vol.tx.kože,príjemca:čias.dermeopid.št,veľká pl:glut.obl	5v230.8↔	Lokál.lalok.plast.kože a podk:dilatačná plast,malá pl:predlakt
5v224.e↔	Vol.tx.kože,príjemca:čias.dermeopi.štep,veľká pl:stehn,kol	5v230.9↔	Lok.lalok.plast.kože a podkož:dilatačná plast,malá pl:ruka
5v224.f↔	V.tx.kože,príjemca:čias.dermeopid.štep,veľká pl:predkol	5v230.a	Lok.lalok.plast.kože a podk:dilatač.plast,malá pl:hруд.st,chrб
5v224.g↔	Vol.tx.kože,príjemca:čias.dermeopiderm.štep,veľká pl:noha	5v230.b	Lokál.lal.plast.kože a podkožia:dilatačná plast,malá pl:bruš.o
5v224.x↔	Vol.tx.kože,príjemca:čias.dermeopider.št,veľká plocha:ost.	5v230.c	Lok.lalok.plast.kože a podk:dilatač.plast,mal.pl:ingv,genit.o
5v225.0	V.tx.kože,príjemca:čias.dermeop.štep-granul.k,vef.pl:pery	5v230.d	Lok.lalok.plast.kože a podk:dilatač.plast,malá pl:gluteál.obl.
5v225.4	V.tx.kože,príjem:čias.dermeopi.štep-gran.k,vef.pl:ost.č.hlavy	5v230.e↔	Lokál.lal.plast.kože a podk:dilatačná plast,malá pl:stehno,kol

5v230.f↔	Lokál.lalok.plast.kože a podk:dilatač.plast,malá pl:predkol	5v235.a	Lok.lalok.plast.kože a podkož:dilatač.plast,vef.pl:hруд.st,chrб
5v230.g↔	Lokál.lalok.plast.kože a podk:dilatač.plast,malá pl:noha	5v235.b	Lokál.lalok.plast.kože a podk:dilatač.plast,vefká pl:bruš.o.
5v230.x↔	Lokál.lalok.plast.kože a podkožia:dilatačná plast,malá pl:ost.	5v235.c	Lok.lalok.plast.kože a podk:dilatač.plast,vef.pl:inguin,genit.o
5v231.0	Lokál.lalok.plast.kože a podk:plast.rotovaným lal,malá pl:pery	5v235.d	Lok.lal.plast.kože a podk:dilatač.plast,vefká plocha:gluteál.o
5v231.4	Lok.lal.plast.kože a podk:plast.rotovan.lal,malá pl:ost.č.hlavу	5v235.e↔	Lok.lalok.plast.kože a podkož:dilatač.plast,vefká pl:stehn,kol
5v231.5	Lokál.lal.plast.kože a podk:plast.rotovan.lalokom,malá pl:krk	5v235.f↔	Lokál.lalok.plast.kože a podkož:dilatač.plast,vefká pl:predkol
5v231.6↔	Lok.lal.plast.kože a podk:plast.rotovan.lal,malá pl:ram,axila	5v235.g↔	Lok.lalok.plast.kože a podkož:dilatač.plast,vefká pl:noha
5v231.7↔	Lokál.lal.plast.kože a podk:plast.rotovan.lal,malá pl:ram,lak	5v235.x↔	Lok.lalok.plast.kože a podk:dilatačná plast,vefká plocha:ost
5v231.8↔	Lok.lalok.plast.kože a podk:plast.rotov.lal,malá pl:predlakt	5v236.0	Lokál.lalok.plast.kože a podk:plast.rotovan.lal,vefká pl:pery
5v231.9↔	Lokál.lalok.plast.kože a podk:plast.rotovan.lal,malá pl:ruka	5v236.4	Lok.lal.plast.kože a podkož:plast.rotovan.lal,vef.pl:ost.č.hlavу
5v231.a	Lok.lal.plast.kože a podk:plats.rotov.lal,malá pl:hруд.st,chrб	5v236.5	Lok.lal.plast.kože a podk:plast.rotovan.lalokom,vef.pl:krk
5v231.b	Lok.lal.plast.kože a podk:plast.rotovan.lal,malá pl:bruš.o.	5v236.6↔	Lok.lal.plast.kože a podk:plast.rotovan.lal,vef.pl:ram,axila
5v231.c	Lok.lal.plast.kože a podk:plast.rotov.lal,malá pl:ingv,genit.o	5v236.7↔	Lok.lal.plast.kože a podk:plast.rotovan.lal,vefká pl:ram,lak
5v231.d	Lokál.lal.plast.kože a podk:plast.rotovan.lal,malá pl:glut.obl	5v236.8↔	Lok.lalok.plast.kože a podk:plast.rotovan.lal,vefká pl:predlakt
5v231.e↔	Lok.lalok.plast.kože a podk:plast.rotov.lal,malá pl:stehn,kol	5v236.9↔	Lok.lalok.plast.kože a podk:plast.rotovan.lal,vefká pl:ruka
5v231.f↔	Lok.lalok.plast.kože a podk:plast.rotovan.lal,malá pl:predkol	5v236.a	Lok.lalok.plast.kože a podk:plast.rotov.lal,vefká pl:hr.st,chrб
5v231.g↔	Lok.lalok.plast.kože a podk:plast.rotovan.lal,malá pl:noha	5v236.b	Lokál.lalok.plast.kože a podk:plast.rotovan.lal,vefká pl:bruš.o
5v231.x↔	Lokál.lal.plast.kože a podkož:plast.rotovaným lal,malá pl:ost	5v236.c	Lok.lalok.plast.kože a podk:plast.rotov.lal,vef.pl:inguin,gen.o
5v232.0	Lok.lalok.plast.kože a podk:transpozic.plast,malá pl:pery	5v236.d	Lok.lalok.plast.kože a podk:plast.rotovan.lal,vef.pl:glut.obl
5v232.4	Lok.lal.plast.kože a podk:transpozic.plast,malá pl:ost.č.hlavу	5v236.e↔	Lokál.lal.plast.kože a podk:plast.rotovan.lal,vef.pl:stehn,kol
5v232.5	Lokál.lalok.plast.kože a podk:transpozic.plast,malá pl:krk	5v236.f↔	Lok.lal.plast.kože a podk:plast.rotovan.lal,vef.pl:predkol
5v232.6↔	Lok.lalok.plast.kože a podk:transpozic.plast,malá pl:ram,axi	5v236.g↔	Lokál.lal.plast.kože a podk:plast.rotovan.lal,vef.pl:noha
5v232.7↔	Lok.lalok.plast.kože a podk:transpozic.plast,malá pl:ram,lakeť	5v236.x↔	Lokál.lal.plast.kože a podk:plast.rotovaným lal,vefká pl:ost
5v232.8↔	Lok.lalok.plast.kože a podk:transpozic.plast,malá pl:predlakt	5v237.0	Lok.lal.plast.kože a podk:transpozic.plast,vefká pl:pery
5v232.9↔	Lokál.lalok.plast.kože a podk:transpozic.plast,malá pl:ruka	5v237.4	Lok.lal.plast.kože a podk:transpoz.plast,vef.pl:ost.č.hlavу
5v232.a	Lok.lal.plast.kože a podk:transpozic.plast,ma.pl:hруд.st,chrб	5v237.5	Lok.lal.plast.kože a podk:transpozic.plast,vef.plocha:krk
5v232.b	Lok.lal.plast.kože a podk:transpozic.plast,malá pl:bruš.obl	5v237.6↔	Lok.lal.plast.kože a podk:transpozic.plast,vef.pl:ram,axila
5v232.c	Lok.lal.plast.kože a podk:transpozic.plast,malá pl:ingv,genit.o	5v237.7↔	Lok.lal.plast.kože a podk:transpozic.plast,vef.pl:ram,lakeť
5v232.d	Lok.lalok.plast.kože a podk:transpozic.plast,malá pl:glut.o	5v237.8↔	Lok.lal.plast.kože a podk:transpozic.plast,vef.pl:predlakt
5v232.e↔	Lok.lalok.plast.kože a podk:transpozic.plast,malá pl:stehn,kol	5v237.9↔	Lok.lal.plast.kože a podkož:transpozic.plast,vef.pl:ruka
5v232.f↔	Lok.lal.plast.kože a podk:transpozic.plast,malá pl:predkol	5v237.a	Lok.lal.plast.k.a podk:transpoz.plast,vef.pl:hруд.st,chrбát
5v232.g↔	Lok.lal.plast.kože a podk:transpozic.plast,malá pl:noha	5v237.b	Lok.lal.plast.kože a podk:transpozic.plast,vef.pl:bruš.obl
5v232.x↔	Lok.lalok.plast.kože a podk:transpozic.plast,malá plocha:ost	5v237.c	Lok.lal.plast.k.a podkož:transpozic.plast,vef.pl:ingui,genit.o
5v233.0	Lok.lal.plast.kože a podk:plast.ostrovčekov.lal,malá pl:pery	5v237.d	Lok.lal.plast.kože a podkož:transpozic.plast,vef.pl:glut.obl
5v233.4	Lok.lalok.plast.kože a podk:plast.ostrovček.lal,ma.pl:ost.č.hlavу	5v237.e↔	Lok.lal.plast.k.a podkož:transpozic.plast,vef.pl:stehn,koleno
5v233.5	Lok.lal.plast.kože a podk:plast.ostrovčekov.lal,malá pl:krk	5v237.f↔	Lok.lal.plast.kože a podkožia:transpozic.plast,vef.pl:predkol
5v233.6↔	Lok.lal.plast.kože a podk:plast.ostrovček.lal,malá pl:ram,axi	5v237.g↔	Lok.lal.plast.kože a podk:transpoz.plas,vef.plocha:noha
5v233.7↔	Lok.lal.plast.kože a podk:plast.ostrovček.lal,malá pl:ram,lak	5v237.x↔	Lokál.lalok.plast.kože a podk:transpozic.plast,vefká pl:ost
5v233.8↔	Lok.lal.plast.kože a podk:plast.ostrovček.lal,malá pl:predlakt	5v238.0	Lok.lal.plast.kože a podk:plast.ostrovček.lal,vef.pl:pery
5v233.9↔	Lokál.lalok.plast.kože a podk:plast.ostrovček.lal,malá pl:ruka	5v238.4	Lok.lal.plast.kože a podk:plast.ostrovček.lal,vef.pl:ost.č.hlavу
5v233.a	Lok.lal.plast.k.a podk:plast.ostrovček.lalok,malá pl:hr.st,chrб	5v238.5	Lok.lal.plast.kože a podkož:plast.ostrovček.lal,vefká pl:krk
5v233.b	Lok.lal.plast.kože a podk:plast.ostrovček.lal,malá pl:bruš.o	5v238.6↔	Lok.lal.plast.kože a podk:plast.ostrovček.lal,vef.pl:ram,axila
5v233.c	Lok.lal.plast.k.a podk:plast.ostrovček.lal,mal.pl:inguin,gen.o	5v238.7↔	Lok.lal.plast.kože a podk:plast.ostrovček.lal,vef.pl:ram,lakeť
5v233.d	Lok.lal.plast.k.a podk:plast.ostrovček.lal,mal.pl:glut.obl	5v238.8↔	Lok.lalok.plast.kože a podk:plast.ostrovček.lal,vef.pl:predlakt
5v233.e↔	Lok.lal.plast.k.a podk:plast.ostrovč.lal,mal.pl:steh.a kolen	5v238.9↔	Lok.lalok.plast.kože a podk:plast.ostrovček.lal,vef.pl:ruka
5v233.f↔	Lokál.lalok.plast.k.a podk:plast.ostrovček.lal,malá pl:predkol	5v238.a	Lok.lal.plast.kože a podk:plats.ostrovček.lal,vef.pl:hr.st.,chrб
5v233.g↔	Lok.lal.plast.kože a podk:plast.ostrovček.lal,malá pl:noha	5v238.b	Lokál.lal.plast.kože a podk:plast.ostrovček.lal,vef.pl:bruš.obl
5v233.x↔	Lok.lalok.plast.kože a podk:plast.ostrovček.lal,malá plocha:ost	5v238.c	Lok.lal.plast.kože a podk:plast.ostrov.lal,vef.pl:inguin,genit.o
5v234.0	Lokál.lalok.plast.kože a podkož:Z-plast,malá plocha:pery	5v238.d	Lok.lal.plast.k.a podk:plast.ostrovček.lal,vef.pl:glute.obl
5v234.4	Lok.lal.plast.kože a podk:Z-plast,malá pl:ostat.časti hlavу	5v238.e↔	Lok.lal.plast.kože a podk:plast.ostrov.lal,vef.pl:stehn,kol
5v234.5	Lok.lalok.plast.kože a podkož:Z-plast,malá plocha:krk	5v238.f↔	Lok.lal.plast.kože a podk:plast.ostrovčekov.lal,vef.pl:predkol
5v234.6↔	Lokál.lalok.plast.kože a podkož:Z-plast,malá pl:rameno,axila	5v238.g↔	Lok.lal.plast.kože a podk:plast.ostrovček.lal,vef.pl:noha
5v234.7↔	Lok.lal.plast.kože a podkožia:Z-plast,malá pl:rameno,lakeť	5v238.x↔	Lokál.lalok.plast.kože a podk:plast.ostrovčekovit.lal,vef.pl:ost
5v234.8↔	Lokál.lalok.plast.kože a podkožia:Z-plast,malá pl:predlaktie	5v239.0	Lok.lal.plast.kože a podkož:Z-plastika,vefká pl:pery
5v234.9↔	Lokál.lalok.plast.kože a podkožia:Z-plastika,malá pl:ruka	5v239.4	Lok.lal.plast.kože a podkož:Z-plast,vef.pl:ost.časti hlavу
5v234.a	Lok.lalok.plast.kože a podk:Z-plast,malá pl:hруд.stena,chrбát	5v239.5	Lok.lal.plast.kože a podkož:Z-plast,vefká plocha:krk
5v234.b	Lokál.lalok.plast.kože a podkož:Z-plastika,malá pl:bruš.o.	5v239.6↔	Lok.lal.plast.kože a podkož:Z-plast,vef.pl:rameno,axila
5v234.c	Lok.lal.plast.kože a podkož:Z-plast,malá pl:inguin,genit.o	5v239.7↔	Lok.lal.plast.kože a podkož:Z-plast,vef.pl:ram, lakeť
5v234.d	Lokál.lal.plast.kože a podkož:Z-plastika,malá pl:gluteál.obl	5v239.8↔	Lok.lal.plast.kože a podkož:Z-plast,vef.pl:predlaktie
5v234.e↔	Lok.lalok.plast.kože a podk:Z-plast,malá pl:stehn,koleno	5v239.9↔	Lokál.lalok.plast.kože a podkož:Z-plastika,vef.plocha:ruka
5v234.f↔	Lokál.lalok.plast.kože a podkož:Z-plastika,malá pl:predkol	5v239.a	Lok.lal.plast.kože a podkož:Z-plast,vef.pl:hруд.stena,chrбát
5v234.g↔	Lokál.lalok.plast.kože a podkožia:Z-plast,malá pl:noha	5v239.b	Lok.lal.plast.kože a podkož:Z-plast,vefká pl:bruš.obl
5v234.x↔	Lokál.lalok.plastika kože a podkožia:Z-plast,malá pl:ost	5v239.c	Lok.lal.plast.kože a podkož:Z-plast,vef.pl:inguin,genit.o
5v235.0	Lokál.lal.plast.kože a podkož:dilatačná plast,vefká pl:pery	5v239.d	Lok.lal.plast.kože a podkož:Z-plast,vefká pl:gluteál.obl
5v235.4	Lokál.lalok.plast.kože a podk:dilatač.plast,vefká pl:ost.č.hlavу	5v239.e↔	Lokál.lal.plast.kože a podkož:Z-plast,vef.pl:stehn,koleno
5v235.5	Lokál.lal.plast.kože a podkož:dilatačná plast,vefká pl:krk	5v239.f↔	Lokál.lalok.plast.kože a podkož:Z-plast,vef.pl:predkoleno
5v235.6↔	Lok.lalok.plast.kože a podk:dilatač.plast,vef.pl:rameno,axila	5v239.g↔	Lokál.lalok.plast.kože a podkož:Z-plast,vef.pl:noha
5v235.7↔	Lokál.lal.plast.kože a podk:dilatač.plast,vefká pl:ram,lak	5v239.x↔	Lokál.lalok.plast.kože a podkož:Z-plast,vefká plocha:ost
5v235.8↔	Lok.lalok.plast.kože a podk:dilatač.plast,vefká pl:predlakt	5v23a.0	Lok.lal.plast.kože a podkož:W-plast,malá pl:pery
5v235.9↔	Lokál.lalok.plast.kože a podk:dilatač.plast,vefká plocha:ruka	5v23a.4	Lok.lal.plast.kože a podkož:W-plast,malá pl:ost.časti hlavу

5v23a.5	Lok.lal.plast.kože a podkož:W-plast,malá plocha:krk	5v242.e↔	Lalok.plast.kože a podk,darca:stopka.vzdial.lalok:stehno,kol
5v23a.6↔	Lok.lal.plast.kože a podkož:W-plast,malá pl:rameno,axila	5v242.f↔	Lalok.plast.kože a podk,darca:stopk.vzdial.lalok:predkolenie
5v23a.7↔	Lok.lal.plast.kože a podkož:W-plast,malá pl:rameno,lakeť	5v242.g↔	Lalok.plast.kože a podkož,darca:stopka.vzdial.lalok:noha
5v23a.8↔	Lokál.lalok.plast.kože a podkož:W-plast,malá pl:predlaktie	5v242.x	Lalok.plast.kože a podkož,darca:stopkatý vzdialený lalok:ost.
5v23a.9↔	Lok.lal.plast.kože a podkož:W-plastika,malá plocha:ruka	5v251.0	Lalok.plast.kože a podk,prijemca:stopkatý miestny lalok:pery
5v23a.a	Lok.lal.plast.kože a podkož:W-plast,malá pl:hруд.st.,chrbát	5v251.4	Lal.plast.kože a podk,prijem:stopkatý miest.lalok:ost.č.hlavy
5v23a.b	Lokál.lalok.plastika kože a podkož:W-plast,malá pl:bruš.obl.	5v251.5	Lal.plast.kože a podkož,prijem:stopka.miestny lalok:krk
5v23a.c	Lok.lal.plast.kože a podkož:W-plast,malá pl:inguin,genit.o	5v251.6↔	Lal.plast.kože a podk,prijemca:stopka.miest.lalok:ram,axila
5v23a.d	Lokál.lal.plast.kože a podkož:W-plast,malá pl:gluteál.obl.	5v251.7↔	Lalok.plast.kože a podk,prijem:stopkatý miest.lal:ram,lakeť
5v23a.e↔	Lokál.lal.plast.kože a podkož:W-plast,malá pl:stehno,koleno	5v251.8↔	Lal.plast.kože a podkož,prijemca:stopk.miest.lalok:predlakt
5v23a.f↔	Lok.lal.plast.kože a podkož:W-plast,malá pl:rameno,axila	5v251.9↔	Lal.plast.kože a podkož,prijemca:stopkatý miest.lalok:ruka
5v23a.g↔	Lok.lalok.plastika kože a podkož:W-plast,malá plocha:noha	5v251.a	Lalok.plast.kože a podk,prijem:stopkat.miest.lal:hруд.st,chrb
5v23a.x↔	Lokál.lalok.plast.kože a podkož:W-plast,malá plocha:ost	5v251.b	Lal.plast.kože a podk,prijemca:stopkatý miest.lalok:bruš.o.
5v23b.0	Lokál.lalok.plast.kože a podk:W-plast,vef.pl:pery	5v251.c	Lal.plast.kože a podkož,prijemca:stopka.miest.lal:ingu,genit.o
5v23b.4	Lok.lal.plast.kože a podkož:W-plast,vef.pl:ost.časti hlavy	5v251.d	Lal.plast.kože a podk,prijemca:stopkatý miest.lalok:glut.obl
5v23b.5	Lok.lal.plast.kože a podkož:W-plast,veľká plocha:krk	5v251.e↔	Lal.plast.kože a podk,prijemca:stopk.miest.lalok:stehno,kol
5v23b.6↔	Lok.lal.plast.kože a podkož:W-plast,vef.pl:rameno,axila	5v251.f↔	Lalok.plast.kože a podk,prijemca:stopk.miest.lalok:predkol
5v23b.7↔	Lok.lal.plast.kože a podkožia:W-plast,vef.pl:ram,lakeť	5v251.g↔	Lal.plast.kože a podkož,prijemca:stopkat.miestny lalok:noha
5v23b.8↔	Lok.lal.plast.kože a podkož:W-plast,vef.pl:predlaktie	5v251.x↔	Lal.plast.kože a podkož,prijemca:stopkatý miestny lalok:ost.
5v23b.9↔	Lokál.lalok.plast.kože a podkož:W-plastika,veľká pl:ruka	5v252.0	Lalok.plast.kože a podk,prijemca:stopkat.vzdialený lalok:pery
5v23b.a	Lok.lal.plast.kože a podkož:W-plast,vef.pl:hруд.st.,chrbát	5v252.4	Lal.plast.kože a podk,prijem:stopka.vzdial.lalok:ost.č.hlavy
5v23b.b	Lokál.lalok.plast.kože a podkož:W-plast,vef.pl:bruš.obl.	5v252.5	Lal.plast.kože a podk,prijemca:stopkatý vzdial.lalok:krk
5v23b.c	Lok.lalok.plast.kože a podkož:W-plast,vef.pl:inguin,genit.o	5v252.6↔	Lal.plast.kože a podk,prijem:stopkatý vzdial.lalok:rameno,axila
5v23b.d	Lok.lal.plast.kože a podkož:W-plast,vef.pl:gluteál.obl.	5v252.7↔	Lal.plast.kože a podk,prijemca:stopk.vzdial.lalok:ram,lakeť
5v23b.e↔	Lok.lal.plast.kože a podkož:W-plast,vef.pl:stehno,koleno	5v252.8↔	Lal.plast.kože a podk,prijem:stopkatý vzdial.lalok:predlaktie
5v23b.f↔	Lok.lal.plast.kože a podkož:W-plast,veľká pl:predkolenie	5v252.9↔	Lalok.plast.kože a podk,prijemca:stopkat.vzdialený lalok:ruka
5v23b.g↔	Lok.lal.plast.kože a podkož:W-plast,vef.pl:noha/chodidl	5v252.a	Lal.plast.kože a podk,prijem:stopk.vzdial.lal:hруд.st,chrbát
5v23b.x↔	Lokál.lalok.plast.kože a podkož:W-plast,veľká plocha:ost	5v252.b	Lal.plast.kože a podk,prijem:stopkat.vzdialený lalok:bruš.obl.
5v23x.x↔	Lokálna laloková plastika kože a podkožia:ostatné	5v252.c	Lal.plast.kože a podkož,prijemca:stopk.vzdial.lalok:gluteál.obl.
5v240.0	Lal.plast.k.a podk,darca:voľný lal.s mikrovaskul.anastom:pery	5v252.d	Lal.plast.kože a podk,prijemca:stopk.vzdial.lalok:gluteál.obl.
5v240.4	Lal.plast.k.a podk,darca:voľ.lal.s mikrovask.anast:ost.č.hlavy	5v252.e↔	Lal.plast.kože a podkož,prijem:stopk.vzdial.lalok:stehno,kol
5v240.5	Lal.plast.kože a podk,darca:voľ.lal.s mikrovask.anast:krk	5v252.f↔	Lalok.plast.kože a podk,prijemca:stopk.vzdial.lalok:predkol
5v240.6↔	Lal.plast.k.a podk,darca:voľ.lal.s mikrovas.anast:ram,axila	5v252.g↔	Lalok.plast.kože a podk,prijemca:stopkat.vzdial.lalok:noha
5v240.7↔	Lal.plast.kože a podk,darca:voľ.lal.s mikrovask.anast:ram,lak	5v252.x↔	Lalok.plast.kože a podkož,prijemca:stopkatý vzdial.lalok:ost.
5v240.8↔	Lal.plast.kože a podk,darca:voľ.lal.s mikrovask.anast:predlakt	5v260.0	Kombin.plast.zákr.ny na koži a podkož:kombin.lalok.plast:pery
5v240.9↔	Lalok.plast.kože a podk,darca:voľ.lal.s mikrovask.anast:ruka	5v260.4	Kombi.plast.zákr.na koži a podk:kombin.lalok.plast:ost.č.hlavy
5v240.a	Lal.plast.kože a podk,darca:voľ.lal.s mikrova.anast:hr.st.,chrb	5v260.5	Kombin.plast.zákr.ny na koži a podk:kombin.lalok.plast:krk
5v240.b	Lalok.plast.kože a podk,darca:voľ.lal.s mikrovask.anast:bruš.obl.	5v260.6↔	Kombi.plast.zákr.na koži a podk:kombin.lal.plastiky:ram,axila
5v240.c	Lal.plast.k.a podk,darca:voľ.lal.s mikrovask.anast:ing,genit.o	5v260.7↔	Kombi.plast.zákr.na koži a podk:kombin.lal.plastiky:ram,lakeť
5v240.d	Lal.plas.k.a podk,darca:v.lal.s mikrovas.anastom:glute.obl.	5v260.8↔	Kombi.plast.zákr.na koži a podk:kombin.lalok.plast:predlakt
5v240.e↔	Lal.plast.kože a podk,darca:voľ.lal.s mikrovask.anast:steh,kol	5v260.9↔	Kombin.plast.zákr.ny na koži a podk:kombi.lalok.plast:ram,axi
5v240.f↔	Lal.plast.kože a podk,darca:voľ.lal.s mikrovask.anast:predkol	5v260.a	Kombi.plast.zákr.na koži a podk:kombin.lal.plast:hr.st,chrbát
5v240.g↔	Lalok.plast.kože a podk,darca:voľ.lal.s mikrovask.anast:noha	5v260.b	Kombin.plast.zákr.na koži a podk:kombin.lalok.plast:bruš.obl.
5v240.x	Lalok.plast.kože a podk,darca:voľ.lal.s mikrovask.anast:ost.	5v260.c	Kombi.plast.zákr.na koži a podk:kombin.lal.plast:ing,genit.o.
5v241.0	Lalok.plast.kože a podk,darca:stopkat.miest.lalok:pery	5v260.d	Kombin.plast.zákr.na koži a podk:kombin.lal.plast:glute.obl.
5v241.4	Lal.plast.k.a podkožia,darca:stopkatý miest.lal:ost.č.hlavy	5v260.e↔	Kombin.plast.zákr.na koži a podk:kombin.lal.plast:stehno,kol
5v241.5	Lalok.plast.kože a podk,darca:stopkatý miest.lalok:krk	5v260.f↔	Kombin.plast.zákr.na koži a podk:kombin.lal.plast:predkol
5v241.6↔	Lal.plast.kože a podk,darca:stopka.miest.lalok:rameno,axila	5v260.g↔	Kombi.plast.zákr.na koži a podkož:kombin.lalok.plastiky:noha
5v241.7↔	Lal.plast.kože a podk,darca:stopkatý miest.lalok:ram,lakeť	5v260.x↔	Kombin.plast.zákr.ny na koži a podkoži:kombin.lalok.plast:ost
5v241.8↔	Lalok.plast.kože a podk,darca:stopkatý miest.lalok:predlakt	5v261.0	Komb.plast.zákr.k.a podk:kombi.lal.plastik a voľ.kož.trans:pery
5v241.9↔	Lal.plast.kože a podkož,darca:stopkatý miestny lalok:ruka	5v261.4	Komb.plast.zákr.k.a podk:kombi.lal.plast.a voľ.k.tr:ost.č.hla
5v241.a	Lal.plast.kože a podkož,darca:stopka.miest.lal:hруд.st,chrb	5v261.5	Kombi.plast.zákr.koži a podk:komb.lal.plast.a voľ.k.transpl:krk
5v241.b	Lal.plast.kože a podk,darca:stopkatý miestny lalok:bruš.obl.	5v261.6↔	Kombi.plast.zákr.k.a podk:komb.lal.plast.a voľ.k.tran:ram,axi
5v241.c	Lal.plast.kože a podk,darca:stopkatý miest.lal:inguin,genit.o	5v261.7↔	Kombi.plast.zákr.k.a podk:komb.lal.plast.a voľ.k.tran:ram,lak
5v241.d	Lal.plast.kože a podk,darca:stopkatý miest.lalok:gluteal.obl.	5v261.8↔	Komb.plast.zákr.k.a podk:komb.lal.plast.a v.kož.tran:predlakt
5v241.e↔	Lalok.plast.kože a podk,darca:stopka.miest.lalok:steh,koleno	5v261.9↔	Komb.plast.zákr.k.a podk:kombi.lal.plast.a voľ.k.transpl:ruka
5v241.f↔	Lalok.plast.kože a podk,darca:stopkatý miest.lalok:predkol	5v261.a	Komb.plas.zákr.k.a podk:komb.lal.plast.a voľ.k.tran:hr.st,chrb
5v241.g↔	Lalok.plast.kože a podkož,darca:stopkatý miest.lalok:noha	5v261.b	Kombi.plast.zákr.k.a podk:komb.lal.plast.a voľ.k.transp:bruš.o
5v241.x	Lal.plast.kože a podkožia,darca:stopkatý miestny lalok:ost.	5v261.c	Komb.plast.zákr.k.a podk:komb.lal.plast.a voľ.k.tran:ing,gen.o
5v242.0	Lal.plast.kože a podk,darca:stopkatý vzdialený lalok:pery	5v261.d	Komb.plast.zákr.k.a podk:komb.lal.plast.a voľ.kož.tran:glut.o
5v242.4	Lal.plast.kože a podk,darca:stopkatý vzdial.lalok:ost.č.hlavy	5v261.e↔	Komb.plast.zákr.k.a podk:komb.lal.plast.a voľ.k.tran:stehn,kol
5v242.5	Lalok.plast.kože a podk,darca:stopkat.vzdialený lalok:krk	5v261.f↔	Komb.plast.zákr.k.a podk:kombi.lal.plast.a voľ.k.tran:predkol
5v242.6↔	Lal.plast.kože a podk,darca:stopkatý vzdial.lalok:ram,axila	5v261.g↔	Komb.plast.zákr.koži a podk:komb.lal.plast.a voľ.kož.tran:noha
5v242.7↔	Lal.plast.kože a podk,darca:stopkat.vzdial.lalok:ram,lakeť	5v261.x↔	Komb.plast.zákr.k.a podk:komb.lal.plast.a voľ.kož.transpl:ost.
5v242.8↔	Lal.plast.kože a podk,darca:stopkatý vzdial.lalok:predlaktie	5v262.0	Komb.plast.zákr.k.a podk:stopk.miest.lalok so vzdial.lal:pery
5v242.9↔	Lal.plast.kože a podkož,darca:stopkat.vzdialený lalok:ruka	5v262.4	Kombi.plast.zákr.koži a podk:stopk.miest.so vzdial.lal:ost.č.hl
5v242.a	Lal.plast.kože a podk,darca:stopk.vzdial.lalok:hруд.st,chrbát	5v262.5	Kombi.plast.zákr.koži a podk:stopk.miestny so vzdial.lal:krk
5v242.b	Lalok.plast.kože a podk,darca:stopkatý vzdial.lalok:bruš.obl.	5v262.6↔	Kombi.plast.zákr.koži a podk:stopk.miest.so vzdial.lal:ram,axi
5v242.c	Lalok.plast.kože a podkož,darca:stopka.vzdial.lal:ing,genit.o	5v262.7↔	Komb.plast.zákr.koži a podk:stopk.miest.so vzdial.lal:ram,lak
5v242.d	Lal.plast.kože a podk,darca:stopkatý vzdial.lalok:gluteál.obl.	5v262.8↔	Kombi.plast.zákr.koži a podk:stopk.miest.so vzdial.lal:predlakt

5v262.9↔	Kombi.plast.zákr.koži a podk:stopk.miest.so vzdial.lalok:ruka	5v273.x↔	Revízia lokálnej lalokovej plastiky kože:ost.
5v262.a	Kombi.plast.zákr.k.a podk:stopk.miest.so vzdial.lal:hr.st,chrp	5v274.0	Revízia stopkatého miest.laloka kož.plastiky:pery
5v262.b	Kombi.plast.zákr.k.a podk:stopk.miest.so vzdial.lal:bruš.obl.	5v274.4	Reviz.stopkatého miest.laloka kož.plastiky:ost.č.hlavy
5v262.c	Komb.plast.zákr.k.a podk:stopk.miest.so vzdial.lal:ingv.gen.o	5v274.5	Reviz.stopkatého miest.laloka kož.plastiky:krk
5v262.d	Kombi.plast.zákr.koži a podk:stopk.miest.so vzdial.lal:glut.o.	5v274.6↔	Reviz.stopkatého miest.laloka kož.plastiky:rameno,axila
5v262.e↔	Komb.plast.zákr.koži a podk:stopk.miest.so vzd.lal:stehn,kol	5v274.7↔	Revízia stopkatého miest.laloka kož.plastiky:rameno,laket'
5v262.f↔	Komb.plast.zákr.koži a podk:stopk.miest.so vzdial.lal:predkol	5v274.8↔	Reviz.stopkatého miest.laloka kož.plastiky:predlaktie
5v262.g↔	Komb.plast.zákr.k.a podk:stopk.miest.so vzdial.lalokom:noha	5v274.9↔	Reviz.stopkatého miest.laloka kož.plastiky:ruka
5v262.x↔	Komb.plast.zákr.k.a podkož:stopk.mies.lal.so vzdial.lalok:ost.	5v274.a	Rev.stopkatého miest.laloka kož.plast:hруд.st,chrpát
5v263.0	Komb.plast.zákr.k.a podk:stopk.miest,vzdial.lal.a vol.k.tr:pery	5v274.b	Reviz.stopkatého miest.laloka kož.plastiky:bruš.obl.
5v263.4	Kom.pl.zákr.k.a podk:stopk.miest,vzdial.lal.a vol.k.tr:hr.st,chrp	5v274.c	Reviz.stopkatého miest.laloka kož.plastiky:inguin,genit.o
5v263.5	Kombi.pl.zákr.k.a podk:stopk.miest,vzdial.lal.a vol.k.trans:krk	5v274.d	Reviz.stopkatého miest.laloka kož.plastiky:gluteál.obl.
5v263.6↔	Komb.pl.zákr.k.a podk:stop.miest,vzd.lal.a vol.k.trans:ram,axi	5v274.e↔	Reviz.stopkatého miest.laloka kož.plastiky:stehno,koleno
5v263.7↔	Komb.pl.zákr.k.a podk:stop.miest,vzdial.lal.a v.kož.tr:ram,lak	5v274.f↔	Revízia stopkatého miest.laloka kož.plastiky:predkolenie
5v263.8↔	Komb.pl.zákr.k.a podk:stop.miest,vzdial.lal.a v.k.trans:predlakt	5v274.g↔	Revízia stopkatého miest.laloka kož.plastiky:noha
5v263.9↔	Komb.pl.zákr.koži a podk:stop.miest,vzd.lal.a vol.k.trans:ruka	5v274.x↔	Revízia stopkatého miest.laloka kožnej plastiky:ost.
5v263.a	Komb.plast.zákr.k.a podk:stopk.mie,vzd.lal.a vol.k.tr:hr.st,chrp	5v275.0	Reviz.stopkat.vzdial.laloka kož.plastiky:pery
5v263.b	Komb.pl.zákr.k.a pdk:stop.miest,vzd.lal.a vol.kož.tr:bruš.o.	5v275.4	Reviz.stopkat.vzdial.laloka kož.plastiky:ost.č.hlavy
5v263.c	Kombi.pl.zákr.k.a podk:stopk.miest,vzd.lal.a v.kož.tr:ingv.gen	5v275.5	Revízia stopkat.vzdial.laloka kož.plastiky:krk
5v263.d	Komb.pl.zákr.k.a podk:stop.miest,vzd.lal.a vol.k.tr:glut.o.	5v275.6↔	Reviz.stopkat.vzdial.laloka kož.plastiky:rameno,axila
5v263.e↔	Komb.pl.zákr.k.a podk:stopk.miest,vzd.lal.a vol.k.tr:steh,kol	5v275.7↔	Reviz.stopkat.vzdial.laloka kož.plastiky:rameno,laket'
5v263.f↔	Kom.pl.zákr.k.a podk:stopk.miest,vzd.lal.a v.kož.tr:predkol	5v275.8↔	Reviz.stopkat.vzdial.laloka kož.plastiky:predlaktie
5v263.g↔	Komb.plast.zákr.k.a podk:stop.miest,vzd.lal.a vol.k.tr:noha	5v275.9↔	Reviz.stopkat.vzdialeného laloka kož.plastiky:ruka
5v263.x↔	Komb.plas.zákr.k.a podk:stopk.mies,vzd.lal.a vol.kož.transpl:ost	5v275.a	Reviz.stopkat.vzdial.laloka kož.plastiky:hруд.st,chrpát
5v26x.x↔	Kombinované plastické zákroky na koži a podkoži:ost.	5v275.b	Revízia stopkat.vzdialeného laloka kož.plastiky:bruš.obl.
5v270.0	Korekcia jazvy po kož.plastike:pery	5v275.c	Reviz.stopkat.vzdial.laloka kož.plastiky:inguin,genit.o
5v270.4	Korekcia jazvy po kož.plastike:ost.časti hlavy	5v275.d	Reviz.stopkat.vzdial.laloka kož.plastiky:gluteál.obl.
5v270.5	Korekcia jazvy po kož.plastike:krk	5v275.e↔	Reviz.stopkat.vzdial.laloka kož.plastiky:stehno,koleno
5v270.6↔	Korekcia jazvy po kož.plastike:rameno,axila	5v275.f↔	Reviz.stopkatého vzdial.laloka kož.plastiky:predkolenie
5v270.7↔	Korekcia jazvy po kož.plastike:rameno,laket'	5v275.g↔	Reviz.stopkat.vzdial.laloka kož.plastiky:noha(chodidlo)
5v270.8↔	Korekcia jazvy po kož.plastike:predlaktie	5v275.x↔	Revízia stopkatého vzdialeného laloka kož.plastiky:ost
5v270.9↔	Korekcia jazvy po kož.plastike:ruka	5v276.0	Reviz.vol.laloka s mikrovaskul.anastomóz.kož.plast:pery
5v270.a	Korekcia jazvy po kož.plastike:hруд.st.a chrpát	5v276.4	Reviz.vol.laloka s mikrovaskul.anastomóz.kož.plast:ost.č.hlavy
5v270.b	Korekcia jazvy po kož.plastike:bruš.obl.	5v276.5	Reviz.vol.laloka s mikrovaskul.anastomóz.kož.plast:krk
5v270.c	Korekcia jazvy po kož.plastike:inguin,genit.obl.	5v276.6↔	Reviz.vol.laloka s mikrovaskul.anastom.kož.plast:ram,axila
5v270.d	Korekcia jazvy po kož.plastike:gluteál.obl.	5v276.7↔	Reviz.vol.laloka s mikrovaskul.anastomóz.kož.plast:ram,laket'
5v270.e↔	Korekcia jazvy po kož.plastike:stehno,koleno	5v276.8↔	Revízia vol.laloka s mikrovaskul.anastomóz.kož.plast:predlakt
5v270.f↔	Korekcia jazvy po kož.plastike:predkolenie	5v276.9↔	Reviz.vol.laloka s mikrovaskul.anastom.kož.plastiky:ruka
5v270.g↔	Korekcia jazvy po kož.plastike:noha	5v276.a	Reviz.vol.laloka s mikrovaskul.anastomóz.kož.plast:hруд.st,chrp
5v270.x	Korekcia jazvy po kožnej plastike:ostatné	5v276.b	Reviz.vol.laloka s mikrovaskul.anastom.kož.plast:bruš.obl.
5v271	Korekcia hypertrofickej jazvy dermatóziou	5v276.c	Reviz.vol.laloka s mikrovaskul.anastom.kož.plast:inguin,genit.o
5v272.0	Revízia vol.kož.transplantátu kož.plastiky:pery	5v276.d	Reviz.vol.laloka s mikrovaskul.anastomóz.kož.plast:glut.obl.
5v272.4	Revízia vol.kož.transplantátu kož.plastiky:ost.č.hlavy	5v276.e↔	Reviz.volného lal.s mikrovaskul.anastom.kož.plast:stehno,kol
5v272.5	Revízia volného kož.transplantátu kož.plastiky:krk	5v276.f↔	Rev.vol.laloka s mikrovaskul.anastom.kož.plast:predkolenie
5v272.6↔	Revízia vol.kož.transplantátu kož.plastiky:rameno,axila	5v276.g↔	Reviz.vol.laloka s mikrovaskul.anastomóz.kož.plastiky:noha
5v272.7↔	Revízia vol.kož.transplantátu kož.plastiky:ram,laket'	5v276.x↔	Revízia volného lal.s mikrovaskul.anastomóz.kož.plastiky:ost
5v272.8↔	Revízia vol.kož.transplantátu kož.plastiky:predlaktie	5v27x.x	Revízia kožnej plastiky:ostatné
5v272.9↔	Revízia vol.kož.transplantátu kož.plastiky:ruka	5v281	Plastická rekonštrukcia hornej pery
5v272.a	Revízia vol.kož.transplantátu kož.plastiky:hруд.st.,chrpát	5v282	Plastická rekonštrukcia dolnej pery
5v272.b	Revízia vol.kož.transplantátu kož.plastiky:bruš.obl.	5v283	Plastická rekonštrukcia ústneho kútika
5v272.c	Revízia vol.kož.transplantátu kož.plastiky:inguin,genit.obl	5v290.0	Implantácia kožného expanderu:pery
5v272.d	Revízia vol.kož.transplantátu kož.plastiky:gluteál.obl.	5v290.5	Implantácia kožného expanderu:krk
5v272.e↔	Revízia vol.kož.transplantátu kož.plastiky:stehno,koleno	5v290.6↔	Implantácia kožného expanderu:rameno,axila
5v272.f↔	Revízia vol.kož.transplantátu kož.plastiky:predkolenie	5v290.7↔	Implantácia kožného expanderu:rameno a laket'
5v272.g↔	Revízia volného kož.transplantátu kož.plastiky:noha	5v290.8↔	Implantácia kožného expanderu:predlaktie
5v272.x↔	Revízia volného kožného transplantátu kož.plastiky:ost.	5v290.9↔	Implantácia kožného expanderu:ruka
5v273.0	Revízia lokálnej lalokovej plastiky kože:pery	5v290.a	Implant.kožného expanderu:hруд.st.,chrpát
5v273.4	Revízia lokál.lalok.plastiky kože:ost.č.hlavy	5v290.b	Implantácia kožného expanderu:bruš.obl.
5v273.5	Revízia lokál.lalok.plastiky kože:krk	5v290.c	Implantácia kožného expanderu:inguin,genit.obl.
5v273.6↔	Revízia lokál.lalok.plastiky kože:rameno,axila	5v290.d	Implantácia kožného expanderu:gluteál.obl.
5v273.7↔	Revízia lokál.lalok.plastiky kože:rameno,laket'	5v290.e↔	Implantácia kožného expanderu:stehno a koleno
5v273.8↔	Revízia lokál.lalok.plastiky kože:predlaktie	5v290.f↔	Implantácia kožného expanderu:predkolenie
5v273.9↔	Revízia lokál.lalok.plastiky kože:ruka	5v290.g↔	Implantácia kožného expanderu:noha/chodid
5v273.a	Reviz.lokál.lalok.plastiky kože:hруд.stena,chrpát	5v290.x↔	Implantácia kožného expanderu:ostat.
5v273.b	Revízia lokál.lalok.plastiky kože:bruš.obl.	5v292.0	Prerušenie stopky laloka kože a podkožia:pery
5v273.c	Revízia lokál.lalok.plastiky kože:inguin,genit.obl	5v292.4	Prerušenie stopky laloka kože a podkožia:ost.č.hlavy
5v273.d	Revízia lokál.lalok.plastiky kože:gluteál.obl.	5v292.5	Prerušenie stopky laloka kože a podkožia:krk
5v273.e↔	Revízia lokál.lalok.plastiky kože:stehno,koleno	5v292.6↔	Prerušenie stopky lal.kože a podkožia:rameno,axila
5v273.f↔	Revízia lokál.lalokovej plastiky kože:predkolenie	5v292.7↔	Prerušenie stopky laloka kože a podkožia:rameno a laket'
5v273.g↔	Revízia lokál.lalok.plastiky kože:noha	5v292.8↔	Prerušenie stopky laloka kože a podkožia:predlaktie

5v292.9↔	Prerušenie stopky laloka kože a podkožia:ruka	5v450.c	Doč.pokryt.mäkk.tk.alogén.transpl.kože,malopl:ingv.genit.o
5v292.a	Prerušenie stopky laloka kože a podkožia:hруд.st.chrbát	5v450.d	Dočas.pokrytie mäkk.tk.alogén.transpl.kože,malopl:glut.obl
5v292.b	Prerušenie stopky laloka kože a podkožia:bruš.obl.	5v450.e↔	Dočas.pokryt.mäkk.tk.alogén.transpl.kože,malopl:stehno.kol.
5v292.c	Prerušenie stopky laloka kože a podkožia:inguin.genit.obl.	5v450.f↔	Dočas.pokryt.mäkk.tk.alogén.transpl.kože,malopl:predkol
5v292.d	Prerušenie stopky laloka kože a podkožia:gluteál.obl.	5v450.g↔	Dočas.pokrytie mäkk.tk.alogén.transpl.kože,malopl:noha
5v292.e↔	Prerušenie stopky laloka kože a podkožia:steh a koleno	5v450.x↔	Dočas.pokrytie mäkk.tk.alogén.transpl.kože,malopl:ostat.
5v292.f↔	Prerušenie stopky laloka kože a podkožia:predkolenie	5v451.0	Dočas.pokryt.mäkk.tk.xenogén.kož.nähr,malopl:pery
5v292.g↔	Prerušenie stopky laloka kože a podkožia:noha/chodid	5v451.5	Dočas.pokrytie mäkk.tk.xenogén.kož.nähr,malopl:krk
5v292.x↔	Prerušenie stopky laloka kože a podkožia:ost	5v451.6↔	Dočas.pokryt.mäkk.tk.xenogén.kož.nähr,malopl:ram.axila
5v295	Revízia operačnej rany po OP vo všetkých chir.odboroch	5v451.7↔	Dočas.pokrytie mäkk.tk.xenogén.kož.nähr,malopl:ram.,lakeť
5v297.0↔	Impl./vým.podtlak.syst.hojenia rán [NPWT]:DK a HK	5v451.8↔	Dočas.pokrytie mäkk.tk.xenogén.kož.nähr,malopl:predlaktie
5v297.1	Impl./vým.podtl.sy.hoj.rán[NPWT]:pohrud.dut,mediast.,stern	5v451.9↔	Dočas.pokrytie mäkk.tk.xenogén.kož.nähr,malopl:ruka
5v297.2	Impl./vým.podtl.syst.hoj.rán [NPWT]:brušná dutina	5v451.a	Dočas.pokryt.mäkk.tk.xenogén.kož.nähr,malopl:hr.st.chrbát
5v297.3	Impl./vým.podtl.syst.hoj.rán [NPWT]:konečník a perineum	5v451.b	Dočas.pokrytie mäkk.tk.xenogén.kož.nähr,malopl:bruš.obl
5v297.x	Impl. alebo výmena podtlak.syst.hojenia rán [NPWT]:ost.	5v451.c	Dočas.pokryt.mäkk.tk.xenog.kož.nähr,malopl:inguin.genit.o.
5v400.4	Redukč.tkan.plastika na koži a podkož:ost.č.hlavy	5v451.d	Dočas.pokrytie mäkk.tk.xenogén.kož.nähr,malopl:glut.obl
5v400.5	Redukč.tkaniv.plastika na koži a podkož:krk	5v451.e↔	Doč.pokrytie mäkk.tk.xenogén.kož.nähr,malopl:steh,koleno
5v400.6↔	Redukč.tkan.plastika na koži a podkoží:rameno,axila	5v451.f↔	Dočas.pokrytie mäkk.tk.xenogén.kož.nähr,malopl:predkol
5v400.7↔	Redukč.tkan.plastika na koži a podkoží:ram,lakeť	5v451.g↔	Dočas.pokrytie mäkk.tk.xenogén.kož.nähr,malopl:noha
5v400.8↔	Redukč.tkan.plastika na koži a podkož:predlaktie	5v451.x↔	Dočas.pokrytie mäkk.tk.xenogén.kož.nähr,malopl:ostat.
5v400.9↔	Redukč.tkanivová plastika na koži a podkoží:ruka	5v452.0	Dočas.pokrytie mäkk.tk.aloplast.mať,malopl:pery
5v400.a	Redukč.tkan.plastika na koži a podkož:hруд.st.chrbát	5v452.4	Dočas.pokrytie mäkk.tk.aloplast.mať,malopl:ostat.č.hlavy
5v400.b	Redukč.tkan.plastika na koži a podkož:bruš.obl	5v452.5	Dočas.pokrytie mäkk.tk.aloplast.mať,malopl:krk
5v400.c	Redukč.tkan.plastika na koži a podkož:inguin.genit.o	5v452.6↔	Dočas.pokrytie mäkk.tk.aloplast.mať,malopl:rameno,axila
5v400.d	Redukč.tkan.plastika na koži a podkoží:gluteál.obl.	5v452.7↔	Dočas.pokrytie mäkk.tk.aloplast.mať,malopl:ram,lakeť
5v400.e↔	Redukč.tkan.plastika na koži a podkož:stehno,koleno	5v452.8↔	Dočas.pokrytie mäkk.tk.aloplast.mať,malopl:predlaktie
5v400.f↔	Redukč.tkan.plastika na koži a podkoží:predkol	5v452.9↔	Dočas.pokrytie mäkk.tk.aloplast.mať,malopl:ruka
5v400.g↔	Redukč.tkanivová plastika na koži a podkož:noha/chod/	5v452.a	Dočas.pokryt.mäkk.tk.aloplast.mať,malopl:hруд.st.chrbát
5v400.x	Redukčná tkaniv.plastika na koži a podkoží:ostat.	5v452.b	Dočas.pokrytie mäkk.tk.aloplast.mať,malopl:bruš.obl
5v401.0	Lipuskocia v oblasti pery	5v452.c	Dočas.pokryt.mäkk.tk.aloplast.mať,malopl:inguin.genit.obl
5v401.4	Lipuskocia ostatných častí hlavy	5v452.d	Dočas.pokrytie mäkk.tk.aloplast.mať,malopl:glut.obl
5v401.5	Lipuskocia v oblasti krku	5v452.e↔	Dočas.pokryt.mäkk.tk.aloplast.mať,malopl:stehno,koleno
5v401.6↔	Lipuskocia v oblasti ramena a axily	5v452.f↔	Dočas.pokrytie mäkk.tk.aloplast.mať,malopl:predkolenie
5v401.7↔	Lipuskocia v oblasti ramena a lakťa	5v452.g↔	Dočas.pokrytie mäkk.tk.aloplast.mať,malopl:noha(chod)
5v401.8↔	Lipuskocia v oblasti predlaktia	5v452.x↔	Dočas.pokrytie mäkk.tk.aloplast.materiálom,malopl:ostat.
5v401.9↔	Lipuskocia v oblasti ruky	5v453.0	Dočas.pokrytie mäkk.tk.kultúra.keratinocyt,malopl:pery
5v401.a	Lipuskocia v oblasti hrudnej steny a chrbta	5v453.4	Dočas.pokryt.mäkk.tk.kultúra.keratinocyt,malopl:ost.č.hlavy
5v401.b	Lipuskocia v brušnej oblasti	5v453.5	Dočas.pokrytie mäkk.tk.kultúra.keratinocyt,malopl:krk
5v401.c	Lipuskocia v inguinálnej a genitálnej oblasti	5v453.6↔	Dočas.pokryt.mäkk.tk.kultúra.keratinocyt,malopl:ram,axila
5v401.d	Lipuskocia v gluteálnej oblasti	5v453.7↔	Dočas.pokryt.mäkk.tk.kultúra.keratinocyt,malopl:ram,lakeť
5v401.e↔	Lipuskocia v oblasti stehna a kolena	5v453.8↔	Dočas.pokrytie mäkk.tk.kultúra.keratinocyt,malopl:predlakt
5v401.f↔	Lipuskocia v oblasti predkolenia	5v453.9↔	Dočas.pokrytie mäkk.tk.kultúra.keratinocyt,malopl:ruka
5v401.g↔	Lipuskocia v oblasti nohy (chodidlo)	5v453.a	Doč.pokryt.mäkk.tk.kultúrami keratinocyt,malopl:hr.st.,chrb.
5v401.n	Lipuskocia prsníkov	5v453.b	Dočas.pokrytie mäkk.tk.kultúra.keratinocyt,malopl:bruš.obl
5v401.x	Lipuskocia, ostatné	5v453.c	Dočas.pokryt.mäkk.tk.kultúr.keratinocyt,malopl:ing.genit.o
5v402.0	Odstránenie tukového tkaniva v oblasti pery	5v453.d	Dočas.pokrytie mäkk.tk.kultúra.keratinocyt,malopl:glut.obl
5v402.4	Odstránenie tukového tkaniva ostatných častí hlavy	5v453.e↔	Dočas.pokryt.mäkk.tk.kultúra.keratinocyt,malopl:stehno,kol
5v402.5	Odstránenie tukového tkaniva v oblasti krku	5v453.f↔	Dočas.pokrytie mäkk.tk.kultúra.keratinocyt,malopl:predkol
5v402.6↔	Odstránenie tukového tkaniva v oblasti ramena a axily	5v453.g↔	Dočas.pokrytie mäkk.tk.kultúra.keratinocyt,malopl:noha
5v402.7↔	Odstránenie tukového tkaniva v oblasti ramena a lakťa	5v453.x↔	Dočas.pokrytie mäkk.tk.kultúrami keratinocyt,malopl:ostat.
5v402.8↔	Odstránenie tukového tkaniva v oblasti predlaktia	5v454.0	Dočas.pokrytie mäkk.tk.viacer.postupmi,malopl:pery
5v402.9↔	Odstránenie tukového tkaniva v oblasti ruky	5v454.4	Dočas.pokrytie mäkk.tk.viacer.postupmi,malopl:ost.č.hlavy
5v402.a	Odstránenie tukového tkaniva v oblasti hrud.steny a chrbta	5v454.5	Dočas.pokrytie mäkk.tk.viacer.postupmi,malopl:krk
5v402.b	Odstránenie tukového tkaniva v brušnej oblasti	5v454.6↔	Dočas.pokrytie mäkk.tk.viacer.postupmi,malopl:ram,axila
5v402.c	Odstránenie tukového tkaniva v inguinál,genitál.obl.	5v454.7↔	Dočas.pokrytie mäkk.tk.viacer.postupmi,malopl:ram,lakeť
5v402.d	Odstránenie tukového tkaniva v gluteálnej oblasti	5v454.8↔	Dočas.pokrytie mäkk.tk.viacer.postupmi,malopl:predlaktie
5v402.e↔	Odstránenie tukového tkaniva v oblasti stehna a kolena	5v454.9↔	Dočas.pokrytie mäkk.tk.viacer.postupmi,malopl:ruka
5v402.f↔	Odstránenie tukového tkaniva v oblasti predkolenia	5v454.a	Dočas.pokryt.mäkk.tk.viacer.postupmi,malopl:hруд.st.chrbát
5v402.g↔	Odstránenie tukového tkaniva v oblasti nohy (chodidlo)	5v454.b	Dočas.pokrytie mäkk.tk.viacer.postupmi,malopl:bruš.obl
5v402.x	Odstránenie tukového tkaniva, ostatné	5v454.c	Dočas.pokryt.mäkk.tk.viacer.postupmi,malopl:inguin.genit.o
5v403	Axilárna odsávacia kyretáž potných žliaz	5v454.d	Dočas.pokrytie mäkk.tk.viacer.postupmi,malopl:glut.obl
5v450.0	Dočas.pokrytie mäkk.tk.alogén.transpl.kože,malopl:pery	5v454.e↔	Dočas.pokryt.mäkk.tk.viacer.postupmi,malopl:stehno,koleno
5v450.4	Dočas.pokryt.mäkk.tk.alogén.transpl.kože,malopl:ost.č.hlavy	5v454.f↔	Dočas.pokrytie mäkk.tk.viacer.postupmi,malopl:predkolenie
5v450.5	Dočas.pokrytie mäkk.tk.alogén.transpl.kože,malopl:krk	5v454.g↔	Dočas.pokrytie mäkk.tk.viacer.postupmi,malopl:noha(chod)
5v450.6↔	Dočas.pokryt.mäkk.tk.alogén.transpl.kože,malopl:ram,axila	5v454.x↔	Dočas.pokrytie mäkk.tk.viacer.postupmi,malopl:ostat.
5v450.7↔	Dočas.pokryt.mäkk.tk.alogén.transpl.kože,malopl:ram,lakeť	5v455.0	Dočas.pokrytie mäkk.tk.alogén.transplant.kože,veľkopl:pery
5v450.8↔	Dočas.pokrytie mäkk.tk.alogén.transpl.kože,malopl:predlakt	5v455.4	Dočas.pokryt.mäkk.tk.alogén.transpl.kože,veľkopl:ost.č.hlavy
5v450.9↔	Dočas.pokrytie mäkk.tk.alogén.transpl.kože,malopl:ruka	5v455.5	Dočas.pokrytie mäkk.tk.alogén.transpl.kože,veľkopl:krk
5v450.a	Doč.pokryt.mäkk.tk.alogén.transpl.kože,malopl:hруд.st.chrb	5v455.6↔	Doč.pokryt.mäkk.tk.alogén.transpl.kože,veľkopl:ram,axila
5v450.b	Dočas.pokrytie mäkk.tk.alogén.transpl.kože,malopl:bruš.obl	5v455.7↔	Dočas.pokryt.mäkk.tk.alogén.transpl.kože,veľkopl:ram,lakeť

5v455.8↔	Dočas.pokryt.mäkk.tk.alogén.transpl.kože,velkopl:predlaktie	5v45a.1	Zaved/vým.1syst.pre váku.tesn.hlb.siah.subf.ku kost,kĺb.konč.
5v455.9↔	Dočas.pokrytie mäkk.tk.alogén.transpl.kože,velkopl:ruka	5v45a.2	Zav/vým.1syst.pre vákuov.tesn.hlb.siah.k hrud,mediast,ster
5v455.a	Doč.pokryt.mäkk.tk.alogén.transpl.kože,velkopl:hr.st.,chrb.	5v45a.3	Zavedenie/vým.1syst.pre vákuové tesnenie na otv.bruš.obl
5v455.b	Dočas.pokrytie mäkk.tk.alogén.transpl.kože,velkopl:bruš.obl	5v45a.4	Zavedenie/vým.1syst.pre vákuové tesnenie,endorektál.
5v455.c	Doč.pokryt.mäkk.tk.alogén.transpl.kože,velkopl:ingv.genit.o	5v45a.x	Zavedenie/vým 1syst.pre vákuové tesnenie,ostat.
5v455.d	Dočas.pokrytie mäkk.tk.alogén.transpl.kože,velkopl:glut.obl	5v45x.x↔	Dočasné pokrytie mäkkých tkanív, ostatné
5v455.e↔	Doč.pokryt.mäkk.tk.alogén.transpl.kože,velkopl:stehno,kol	5v460.0↔	Korekt.syndakt/polydkt.prstu ru:prehlb.in.dig.štrb.posuv.plast
5v455.f↔	Dočas.pokryt.mäkk.tk.alogén.transpl.kože,velkopl:predkol	5v460.x↔	Korekt.synd./polydykt.prstu ruky:prehlb.interdig.štrb:ostat.
5v455.g↔	Dočas.pokrytie mäkk.tk.alogén.transpl.kože,velkopl:noha	5v461.0↔	Separácia parciálnej syndaktýlie prstu ruky plastikou
5v455.x↔	Dočas.pokryt.mäkk.tk.alogén.transplantáciou kože,velkopl:ost	5v461.x↔	Iná separácia parciálnej syndaktýlie prstu ruky
5v456.0	Dočas.pokrytie mäkk.tk.xenogén.kož.náhr,velkopl:pery	5v462.0↔	Separácia kompletnej syndaktýlie prstu ruky s plastikou
5v456.4	Dočas.pokrytie mäkk.tk.xenogén.kož.náhr,velkopl:ost.č.hlavy	5v462.1↔	Separ.kompl.syndakt.prstu ruky s rekonšt.kolaterál.vázov
5v456.5	Dočas.pokrytie mäkk.tk.xenogén.kož.náhr,velkopl:krk	5v462.x↔	Separácia kompletnej syndaktýlie prstu ruky, ostatné
5v456.6↔	Dočas.pokryt.mäkk.tk.xenogén.kož.náhr,velkopl:ram,axila	5v463↔	Čiastočná resekcia zdvojenej časti prstu ruky
5v456.7↔	Dočas.pokrytie mäkk.tk.xenogén.kož.náhr,velkopl:ram,laket'	5v464.0↔	Resekcia zdvojenej časti prstu ruky bez rekonštrukcie kĺbu
5v456.8↔	Dočas.pokrytie mäkk.tk.xenogén.kož.náhr,velkopl:predlaktie	5v464.1↔	Resekcia zdvojenej časti prstu ruky s rekonštrukciou kĺbu
5v456.9↔	Dočas.pokrytie mäkk.tk.xenogén.kož.náhr,velkopl:ruka	5v465↔	Korektúra polysyndakt.prstu ruky podľa Bilhaut a Cloquet
5v456.a	Dočas.pokryt.mäkk.tk.xenogén.kož.náhr,velkopl:hr.st.,chrb.	5v46x↔	Korektúra syndaktýlie/polydaktýlie prstu ruky,ost.
5v456.b	Dočas.pokrytie mäkk.tk.xenogén.kož.náhr,velkopl:bruš.obl	5v470↔	Separácia parciálnej syndaktýlie prstu nohy
5v456.c	Dočas.pokryt.mäkk.tk.xenogén.kož.náhr,velkopl:ingui.genit.o	5v471↔	Separácia kompletnej syndaktýlie prstu nohy
5v456.d	Dočas.pokrytie mäkk.tk.xenogén.kož.náhr,velkopl:glut.obl	5v472↔	Čiastočná resekcia zdvojenej časti prstu nohy
5v456.e↔	Doč.pokryt.mäkk.tk.xenogén.kož.náhr,velkopl:stehn,koleno	5v473↔	Resekcia zdvojenej časti prstu nohy
5v456.f↔	Dočas.pokrytie mäkk.tk.xenogén.kož.náhr,velkopl:predkol	5v47x↔	Korektúra syndaktýlie/polydaktýlie prstu nohy,ost.
5v456.g↔	Dočas.pokrytie mäkk.tk.xenogén.kož.náhr,velkopl:noha	5v551.0	Volná tx.kože a lal.plast.kože a podkož.prijemca,kož.štep:pery
5v456.x↔	Dočas.pokrytie mäkk.tk.xenogén.kož.náhr,velkopl:ostat.	5v551.c	Vol.tx.kože a lalok.plast.k.a podk.prijemca,kož.štep:ingv.gen.o
5v457.0	Dočas.pokrytie mäkk.tk.aloplast.mat,velkopl:pery	5v551.k	Vol.tx.kože a lalok.plast.k.a podk.prijemca,kož.štep:skrótum
5v457.4	Dočas.pokryt.mäkk.tk.aloplast.mat,velkopl:ost.č.hlavy	5v552.0	Vol.tx.kože a lal.plast.k.a podk.prijem,koža plnej hrúbke:pery
5v457.5	Dočas.pokrytie mäkk.tk.aloplast.mat,velkopl:krk	5v552.c	Vol.tx.kože a lal.plast.k.a podk.prijem,k.plnej hrúbke:ingv.gen
5v457.6↔	Dočas.pokrytie mäkk.tk.aloplast.mat,velkopl:ram,axila	5v552.k	Vol.tx.kože a lal.plast.k.a podk.prijem,k.plnej hrúbke:skrótum
5v457.7↔	Dočas.pokrytie mäkk.tk.aloplast.mat,velkopl:ram,laket'	5v553.1	Vol.tx.kože a lal.plast.kože a podk.prijemca,kompozit.štep:nos
5v457.8↔	Dočas.pokrytie mäkk.tk.aloplast.mat,velkopl:predlaktie	5v553.2↔	Vol.tx.k.a lal.plast.kože a podk.prijemca,kompozit.štep:ucho
5v457.9↔	Dočas.pokrytie mäkk.tk.aloplast.mat,velkopl:ost.č.hlavy	5v553.3↔	Vol.tx.kože a lal.plast.k.a podk.prijem,kompozit.štep:oč.viečko
5v457.a	Dočas.pokrytie mäkk.tk.aloplast.mat,velkopl:hrud.st.,chrbát	5v555.0	Vol.tx.kože a lal.plast.kože a podk.prijemca,stopk.reg.lal:pery
5v457.b	Dočas.pokrytie mäkk.tk.aloplast.mat,velkopl:bruš.obl	5v555.1	Vol.tx.kože a lal.plast.k.a podk.prijemca,stopk.region.lal:nos
5v457.c	Dočas.pokrytie mäkk.tk.aloplast.mat,velkopl:inguin.genit.o	5v555.2↔	Vol.tx.kože a lal.plast.kože a podk.prijem,stopk.reg.lal:ucho
5v457.d	Dočas.pokrytie mäkk.tk.aloplast.mat,velkopl:glut.obl	5v555.3↔	Vol.tx.kože a lal.plas.k.a podk.prijemca,stopk.reg.lal:oč.viečko
5v457.e↔	Dočas.pokrytie mäkk.tk.aloplast.mat,velkopl:stehno,koleno	5v555.4	Vol.tx.kože a lal.plas.k.a podk.prijem,stopk.reg.lal:ost.č.hlavy
5v457.f↔	Dočas.pokrytie mäkk.tk.aloplast.mat,velkopl:predkolenie	5v555.5	Vol.tx.kože a lal.plast.kože a podk.prijem,stopk.region.lal:krk
5v457.g↔	Dočas.pokrytie mäkk.tk.aloplast.mat,velkopl:noha	5v555.6↔	Vol.tx.kože a lal.plast.k.a podk.prijem,stopk.reg.lal:ram,axila
5v457.x↔	Dočas.pokrytie mäkk.tk.aloplast.mat,velkopl:ostat.	5v555.7↔	Vol.tx.kože a lal.plast.k.a podk.prijemca,stopk.reg.lal:ram,lak
5v458.0	Dočas.pokrytie mäkk.tk.kultúrami keratinocyt,velkopl:pery	5v555.8↔	Vol.tx.kože a lal.plast.kože a podk.prijem,stopk.reg.lal:predlak
5v458.4	Doč.pokryt.mäkk.tk.kultúrami keratinocyt,velkopl:ost.č.hlavy	5v555.9↔	Vol.tx.kože a lalok.plast.kože a podk.prijem,stopk.reg.lal:ruka
5v458.5	Dočas.pokrytie mäkk.tk.kultúrami keratinocyt,velkopl:krk	5v555.a	Vol.tx.kože a lal.plast.k.a podk.prijemca,stopk.reg.lal:hr/chrb
5v458.6↔	Doč.pokryt.mäkk.tk.kultúrami keratinocyt,velkopl:ram,axila	5v555.b	Vol.tx.kože a lal.plast.k.a podk.prijemca,stopk.reg.lal:bruš.o
5v458.7↔	Doč.pokryt.mäkk.tk.kultúrami keratinocyt,velkopl:ram.,laket'	5v555.c	Vol.tx.kože a lal.plast.k.a podk.prijemca,stopk.reg.lal:ingv.gen
5v458.8↔	Doč.pokryt.mäkk.tk.kultúrami keratinocyt,velkopl:predlaktie	5v555.d	Vol.tx.kože a lal.plas.kože a podk.prijemca,stopk.reg.lal:glut.o
5v458.9↔	Dočas.pokrytie mäkk.tk.kultúrami keratinocyt,velkopl:ruka	5v555.e↔	Vol.tx.kože a lal.plast.k.a podk.prijem,stopk.reg.lal:stehn,kol
5v458.a	Doč.pokryt.mäkk.tk.kultúra.keratinocyt,velkopl:hrud.st.,chrb	5v555.f↔	Vol.tx.kože a lal.plast.k.a podk.prijem,stopk.region.lal:predkol
5v458.b	Dočas.pokrytie mäkk.tk.kultúra.keratinocyt,velkopl:bruš.obl	5v555.g↔	Vol.tx.kože a lal.plast.kože a podk.prijemca,stopk.reg.lal:noha
5v458.c	Doč.pokryt.mäkk.tk.kultúra.keratinocyt,velkopl:ingui.genit.o	5v555.x↔	Vol.tx.kože a lal.plast.kože a podkož.prijemca,stopk.reg.lal:ost
5v458.d	Dočas.pokryt.mäkk.tk.kultúrami keratinocyt,velkopl:glut.obl	5v556.0	Vol.tx.kože a lal.plast.k.a podk.prijemca,stopk.vzdial.lal:pery
5v458.e↔	Dočas.pokryt.mäkk.tk.kultúra.keratinocyt,velkopl:stehno,kol	5v556.1	Vol.tx.kože a lal.plast.kože a podk.prijem,stopk.vzdial.lal:nos
5v458.f↔	Dočas.pokryt.mäkk.tk.kultúrami keratinocyt,velkopl:predkol	5v556.2↔	Vol.tx.kože a lal.plast.k.a podk.prijemca,stopk.vzdial.lal:ucho
5v458.g↔	Dočas.pokrytie mäkk.tk.kultúrami keratinocyt,velkopl:noha	5v556.3↔	Vol.tx.kože a lal.plas.k.a podk.prijem,stopk.vzdial.lal:oč.viečko
5v458.x↔	Dočas.pokrytie mäkk.tk.kultúrami keratinocyt,velkopl:ostat.	5v556.4	Vol.tx.kože a lal.plas.k.a podk.prijem.,stopk.vzdial.lal:oč.hlavy
5v459.0	Dočas.pokrytie mäkk.tk.viacer.postupmi,velkopl:pery	5v556.5	Vol.tx.kože a lal.plast.kože a podk.prijem,stopk.vzdial.lal:krk
5v459.4	Dočas.pokrytie mäkk.tk.viacer.postupmi,velkopl:ostat.č.hlavy	5v556.6↔	Vol.tx.kože a lal.plast.k.a podk.prijem,stopk.vzdial.lal:ram,axi
5v459.5	Dočas.pokrytie mäkk.tk.viacer.postupmi,velkopl:krk	5v556.7↔	Vol.tx.k.a lal.plast.kože a podk.prijem.,stopk.vzdial.lal:ram,lak
5v459.6↔	Dočas.pokrytie mäkk.tk.viacer.postupmi,velkopl:ram,axila	5v556.8↔	Vol.tx.k.a lal.plast.kože a podk.prijem.,stopk.vzdial.lal:predlak
5v459.7↔	Dočas.pokrytie mäkk.tk.viacer.postupmi,velkopl:ram,laket'	5v556.9↔	Vol.tx.kože a lal.plas.k.a podk.prijemca,stopk.vzdial.lal:ruka
5v459.8↔	Dočas.pokrytie mäkk.tk.viacer.postupmi,velkopl:predlaktie	5v556.a	Vol.tx.kože a lal.plast.k.a podk.prijem,stopk.vzdial.lal:hr/chrb
5v459.9↔	Dočas.pokrytie mäkk.tk.viacer.postupmi,velkopl:ruka	5v556.b	Vol.tx.k.a lal.plast.kože a podk.prijemca,stopk.vzdial.lal:bruš.o
5v459.a	Dočas.pokryt.mäkk.tk.viacer.postupmi,velkopl:hrud.st.,chrb.	5v556.c	Vol.tx.kože a lal.plast.k.a podk.prijem,stopk.vzdial.lal:ingv.gen
5v459.b	Dočas.pokrytie mäkk.tk.viacer.postupmi,velkopl:bruš.obl	5v556.d	Vol.tx.kože a lal.plas.kože a podk.prijem,stopk.vzdial.lal:glut.o
5v459.c	Dočas.pokrytie mäkk.tk.viacer.postupmi,velkopl:ing.genitál.o	5v556.e↔	Vol.tx.kože a lal.plas.k.a podk.prijem,stopk.vzdial.lal:stehn,kol
5v459.d	Dočas.pokrytie mäkk.tk.viacer.postupmi,velkopl:glut.obl	5v556.f↔	Vol.tx.kože a lal.plast.k.a podk.prijem,stopk.vzdial.lal:predkol
5v459.e↔	Dočas.pokryt.mäkk.tk.viacer.postupmi,velkopl:stehno,koleno	5v556.g↔	Vol.tx.kože a lal.plast.k.a podk.prijemca,stopk.vzdial.lal:noha
5v459.f↔	Dočas.pokrytie mäkk.tk.viacer.postupmi,velkopl:predkol	5v556.x↔	Vol.tx.kože a lal.plast.k.a podk.prijemca,stopk.vzdial.lal:ost.
5v459.g↔	Dočas.pokrytie mäkk.tk.viacer.postupmi,velkopl:noha	5v557.1	Vol.tx.kože a lal.plast.kože a podk.prijemca,mgft-Meek:nos
5v459.x↔	Dočas.pokrytie mäkk.tk.viacer.postupmi,velkopl:ostat.	5v557.2↔	Vol.tx.kože a lal.plast.kože a podk.prijemca,mgft-Meek:ucho

5v557.3↔	Vol.tx.kože a lal.plast.kože a podk.prijem,mgft-Meek:oč.viečko	5v562.f↔	Lok.lal.plast.kože a podk.-pop.a polep,transpoz.plast:predkol
5v558.1	Vol.tx.k.a l.pl.k-podk.prij,perm.náhr.kult.keratinoc.mplš:nos	5v562.g↔	Lok.lal.plast.kože a podk.-pop.a polep,transpozic.plast:noha
5v558.2↔	Vol.tx.k.a l.pl.k-podk.prij,perm.náhr.kult.keratinoc.mplš:ucho	5v562.x↔	Lok.lal.plast.kože a podkož.-popál.a polept,transpoz.plast:ost
5v558.3↔	Vol.tx.k.a l.pl.k-podk.prij,perm.náhr.kult.keratinoc.mplš:oč.vieč	5v563.0	Lok.lal.plast.kože a podk.(pp/pl),transpoz.ostrov-lal.pl:pery
5v559.1	Vol.tx.kože a l.pl.k-podk.prij,perm.náhr.kul.keratinoc.vplš:nos	5v563.1	Lok.lal.plast.kože a podk.(pp/pl),transpoz.ostrov-lal.pl:nos
5v559.2↔	Vol.tx.k.a l.pl.k-podk.prijem,perm.náhr.kul.keratinoc.vplš:ucho	5v563.2↔	Lok.lal.plast.kože a podk.(pp/pl),transpoz.ostrov-lal.pl:ucho
5v559.3↔	Vol.tx.k.a l.pl.k-podk.prij,perm.náhr.kul.keratinoc.vplš:oč.vieč	5v563.3↔	Lok.lal.plast.k.a podk.(pp/pl),transpoz.ostrov-lal.pl:oč.viečko
5v55a.1	Vol.tx.kože a lal.pl.k-podk.prijem,suspenz.epit.b.beds-kit:nos	5v563.4	Lok.lal.plast.kože a podk.(pp/pl),transpoz.ostrov-lal.pl:os.č.hl
5v55a.2↔	Vol.tx.kože a l.pl.k-podk.prijem,suspenz.epit.b.beds-kit:ucho	5v563.5	Lok.lal.plast.kože a podk.(pp/pl),transpoz.ostrov-lal.pl:krk
5v55a.3↔	Vol.tx.k.a lal.plast.k-podk.prijem,suspenz.epit.bun.b-kit:oč.vieč	5v563.6↔	Lok.lal.plast.k.a podk.(pp/pl),transpoz.ostrov-lal.pl:ram,axila
5v55b.1	Vol.tx.kože a l.pl.k-podk.prij,sus.epit.b.lab-tech.rýchł.prip:nos	5v563.7↔	Lok.lal.plast.k.a podk.(pp/pl),transpoz.ostrov-lal.pl:ram,lak
5v55b.2↔	Vol.tx.kože a l.pl.k-podk.prij,sus.epit.b.lab-tech.rýchł.prip:ucho	5v563.8↔	Lok.lal.plast.k.a podk.(pp/pl),transpoz.ostrov-lal.pl:predlakt
5v55b.3↔	Vol.tx.kože a l.pl.k-podk.prij,sus.epit.b.lab-tech.rýchł.prip:oč.v	5v563.9↔	Lok.lal.plast.kože a podk.(pp/pl),transpozic.ostrov-lal.pl:ruka
5v55c.1	Vol.tx.k.a l.pl.k-podk.prij,perm.náhr.mat.nahradz.k.mplš:nos	5v563.a	Lok.lal.plast.kože a podk.(pp/pl),transpoz.ostrov-lal.pl:hr/chrb
5v55c.2↔	Vol.tx.k.a l.pl.k-podk.prij,perm.náhr.mat.nahr.kožu mplš:ucho	5v563.b	Lok.lal.plast.kože a podk.(pp/pl),transpoz.ostrov-lal.pl:bruš.o
5v55c.3↔	Vol.tx.k.a l.pl.k-podk.prij,perm.náhr.mat.nahradz.k.mplš:oč.v	5v563.c	Lok.lal.plast.kože a podk.(pp/pl),transpoz.ostrov-lal.pl:ing,gen
5v55d.1	Vol.tx.k.a lal.plast.k-podk.prij,perm.náhr.mat.nh.kožu vplš:nos	5v563.d	Lok.lal.plast.kože a podk.(pp/pl),transpozic.Z-plast:glut.o
5v55d.2↔	Vol.tx.kože a l.pl.k-podk.prij,perm.náhr.mat.nahrad.k.vplš:ucho	5v563.e↔	Lok.lal.plast.k.a podk.(pp/pl),transpoz.ostrov-lal.pl:stehn,kol
5v55d.3↔	Vol.tx.k.a l.pl.k-podk.prij,perm.náhr.mat.nh.kožu vplš:oč.vieč	5v563.f↔	Lok.lal.plast.kože a podk.(pp/pl),transpoz.ostrov-lal.pl:predkol
5v560.0	Lokál.lalok.plast.kože a podk.-popál,polept,rozťah.plast:pery	5v563.g↔	Lok.lal.plast.kože a podk.(pp/pl),transpozic.ostrov-lal.pl:noha
5v560.1	Lokál.lalok.plast.kože a podk.-popál,polept,rozťah.plast:nos	5v563.x↔	Lok.lal.plast.k.a podk.(popál/polep),transpoz.ostrov-lal.pl:ost
5v560.2↔	Lokál.lalok.plast.kože a podk.-popál,polept,rozťah.plast:ucho	5v564.0	Lok.lalok.plast.kože a podk.(pp/pl),transpozic.Z-plast:pery
5v560.3↔	Lok.lal.plast.kože a podk.-popál,polept,rozťah.plast:oč.viečko	5v564.1	Lokál.lalok.plast.kože a podk.(pp/pl),transpozic.Z-plast:nos
5v560.4	Lok.lal.plast.kože a podk.-popál,polept,rozťah.plast:os.č.hlavy	5v564.2↔	Lok.lalok.plast.kože a podk.(pp/pl),transpozic.Z-plast:ucho
5v560.5	Lokál.lalok.plast.kože a podk.-popál,polept,rozťah.plast:krk	5v564.3↔	Lok.lal.plast.kože a podk.(pp/pl),transpozic.Z-plast:oč.viečko
5v560.6↔	Lok.lal.plast.kože a podk.-popál,polept,rozťah.plast:ram,axila	5v564.4	Lok.lal.plast.kože a podk.(pp/pl),transpozic.Z-plast:ost.č.hlavy
5v560.7↔	Lok.lal.plast.kože a podk.-popál,polept,rozťah.plast:ram,lak	5v564.5	Lok.lalok.plast.kože a podkož.(pp/pl),transpozic.Z-plast:krk
5v560.8↔	Lok.lal.plast.kože a podk.-popál,polept,rozťah.plast:predlakt	5v564.6↔	Lok.lal.plast.kože a podk.(pp/pl),transpozic.Z-plast:ram,axila
5v560.9↔	Lokál.lalok.plast.kože a podk.-popál,polept,rozťah.plast:ruka	5v564.7↔	Lok.lalok.plast.kože a podk.(pp/pl),transpozic.Z-plast:ram,lak
5v560.a	Lok.lal.plast.kože a podk.-popál,polept,rozťah.plast:hr/chrb	5v564.8↔	Lok.lal.plast.kože a podk.(pp/pl),transpozic.Z-plast:predlakt
5v560.b	Lok.lal.plast.kože a podk.-popál,polept,rozťah.plast:bruš.o	5v564.9↔	Lok.lalok.plast.kože a podk.(pp/pl),transpozic.Z-plast:ruka
5v560.c	Lok.lal.plast.kože a podk.-popál,polep,rozťah.pl:ingv,genit.o	5v564.a	Lok.lalok.plast.kože a podk.(pp/pl),transpozic.Z-plast:hr/chrb
5v560.d	Lokál.lalok.plast.kože a podk.-popál,polept,rozťah.plast:glut.o	5v564.b	Lok.lalok.plast.kože a podk.(pp/pl),transpozic.Z-plast:bruš.o
5v560.e↔	Lok.lal.plast.kože a podk.-popál,polep,rozťah.plast:stehn,kol	5v564.c	Lok.lalok.plast.kože a podk.(pp/pl),transpozic.Z-plast:ingv,gen
5v560.f↔	Lok.lal.plast.kože a podk.-popál,polep,rozťah.plast:predkol	5v564.d	Lok.lalok.plast.kože a podk.(pp/pl),transpozic.Z-plast:glut.o
5v560.g↔	Lokál.lalok.plast.kože a podk.-popál,polept,rozťah.plast:noha	5v564.e↔	Lok.lal.plast.kože a podk.(pp/pl),transpozic.Z-plast:stehn,kol
5v560.x↔	Lokál.lalok.plast.kože a podk.-popál,polept,rozťah.plast:ost	5v564.f↔	Lok.lalok.plast.kože a podk.(pp/pl),transpozic.Z-plast:predkol
5v561.0	Lok.lal.plast.kože a podk.(pp/pl),posúv-rotač.plast:pery	5v564.g↔	Lok.lalok.plast.kože a podk.(pp/pl),transpozic.Z-plast:noha
5v561.1	Lokál.lalok.plast.kože a podk.(pp/pl),posúv-rotač.plast:nos	5v564.x↔	Lokál.lal.plast.kože a podk.(pop/polep),transpozic.Z-plast:ost
5v561.2↔	Lok.lal.plast.kože a podk.(pp/pl),posúv-rotač.plast:ucho	5v565.0	Lok.lalok.plast.kože a podk.(pp/pl),transpozic.W-plast:pery
5v561.3↔	Lok.lal.plast.k.a podk.(pp/pl),posúv-rotač.plast:oč.viečko	5v565.1	Lokál.lalok.plast.kože a podk.(pp/pl),transpozic.W-plast:nos
5v561.4	Lok.lal.plast.k.a podk.(pp/pl),posúv-rotač.plast:os.č.hlavy	5v565.2↔	Lok.lalok.plast.kože a podk.(pp/pl),transpozic.W-plast:ucho
5v561.5	Lok.lal.plast.kože a podkožia (pp/pl),posúv-rotač.plast:krk	5v565.3↔	Lok.lal.plast.kože a podk.(pp/pl),transpozic.W-plast:oč.viečko
5v561.6↔	Lok.lal.plast.kože a podk.(pp/pl),posúv-rotač.plast:ram,axi	5v565.4	Lok.lalok.plast.kože a podk.(pp/pl),transpozic.W-plast:os.č.hl
5v561.7↔	Lok.lal.pl.kože a podk.(pp/pl),posúv-rotač.plast:ram,lak	5v565.5	Lok.lalok.plast.kože a podk.(pp/pl),transpozic.W-plast:krk
5v561.8↔	Lok.lal.plast.kože a podk.(pp/pl),posúv-rotač.plast:predlak	5v565.6↔	Lok.lalok.plast.kože a podk.(pp/pl),transpoz.W-plast:ram,axila
5v561.9↔	Lok.lal.plast.kože a podk.(pp/pl),posúv-rotač.plast:ruka	5v565.7↔	Lok.lalok.plast.kože a podk.(pp/pl),transpozic.W-plast:ram,lak
5v561.a	Lok.lal.plast.kože a podk.(pp/pl),posúv-rotač.plast:hr/chrb	5v565.8↔	Lok.lal.plast.kože a podk.(pp/pl),transpozic.W-plast:predlakt
5v561.b	Lok.lal.plast.k.a podkož.(pp/pl),posúv-rotač.plast:bruš.o	5v565.9↔	Lok.lalok.plast.kože a podk.(pp/pl),transpozic.W-plast:ruka
5v561.c	Lok.lal.plast.kože a podk.(pp/pl),posúv-rotač.plast:ing,gen	5v565.a	Lok.lalok.plast.kože a podk.(pp/pl),transpozic.W-plast:hr/chrb
5v561.d	Lok.lal.plast.k.a podkož.(pp/pl),posúv-rotač.plast:gluteál.o	5v565.b	Lok.lal.plast.kože a podkož.(pp/pl),transpozic.W-plast:bruš.o
5v561.e↔	Lok.lal.plast.k.a podk.(pp/pl),posúv-rotač.plast:stehn,kol	5v565.c	Lok.lalok.plast.kože a podk.(pp/pl),transpoz.W-plast:ing,gen.o
5v561.f↔	Lok.lal.plast.kože a podk.(pp/pl),posúv-rotač.plast:predkol	5v565.d	Lok.lalok.plast.kože a podk.(pp/pl),transpozic.W-plast:glut.o
5v561.g↔	Lok.lal.plast.kože a podk.(pp/pl),posúv-rotač.plast:noha	5v565.e↔	Lok.lalok.plast.kože a podk.(pp/pl),transpoz.W-plast:stehn,kol
5v561.x↔	Lok.lal.plast.kože a podkož.-popál.a pol,posúv-rotač.plast:ost	5v565.f↔	Lok.lalok.plast.kože a podk.(pp/pl),transpozic.W-plast:predkol
5v562.0	Lok.lal.plast.k.a podkož.-pop.a pol,transpozic.plast:pery	5v565.g↔	Lok.lalok.plast.kože a podk.(pp/pl),transpozic.W-plast:noha
5v562.1	Lok.lal.plast.kože a podk.-pop.a pol,transpozic.plast:nos	5v565.x↔	Lok.lalok.plast.kože a podk.(pop/polep),transpoz.W-plast:ost
5v562.2↔	Lok.lal.plast.k.a podkož.-pop.a pol,transpozic.plast:ucho	5v570.0	Kombi.lalok.plastiky na koži a podkoži (pp/pl):pery
5v562.3↔	Lok.lal.plast.k.a podk.-popál.a polept,transpozic.plast:oč.vieč	5v570.1	Kombi.lalok.plastiky na koži a podkoži (pp/pl):nos
5v562.4	Lok.lal.plast.k.a podk.-pop.a polep,transpozic.plast:os.č.hlavy	5v570.2↔	Kombi.lalok.plastiky na koži a podkoži (pp/pl):ucho
5v562.5	Lok.lal.plast.kože a podk.-pop.a polep,transpozic.plast:krk	5v570.3↔	Kombi.lalok.plastiky na koži a podkoži (pp/pl):oč.viečko
5v562.6↔	Lok.lal.plast.k.a podk.-pop.a polep,transpozic.plast:ram,axila	5v570.4	Kombi.lalok.plastiky na koži a podkoži (pp/pl):os.č.hlavy
5v562.7↔	Lok.lal.plast.kože a podk.-pop.a polep,transpoz.plast:ram,lak	5v570.5	Kombi.lalok.plastiky na koži a podkoži (pp/pl):krk
5v562.8↔	Lok.lal.plast.k.a podk.-pop.a polep,transpozic.plast:predlakt	5v570.6↔	Kombi.lalok.plastiky na koži a podkoži (pp/pl):ram,axila
5v562.9↔	Lok.lal.plast.kože a podk.-pop.a polep,transpozic.plast:ruka	5v570.7↔	Kombi.lalok.plastiky na koži a podkoži (pp/pl):rameno,lakeť
5v562.a	Lok.lal.plast.kože a podk.-pop.a polep,transpoz.plast:hr/chrb	5v570.8↔	Kombi.lalok.plastiky na koži a podkoži (pp/pl):predlaktie
5v562.b	Lok.lal.plast.kože a podk.-pop.a polep,transpozic.plast:bruš.o	5v570.9↔	Kombi.lalok.plastiky na koži a podkoži (pp/pl):ruka
5v562.c	Lok.lal.plast.k.a podk.-pop.a polep,transpozic.plast:ing,gen	5v570.a	Kombi.lalok.plastiky na koži a podkoži (pp/pl):hrud.st/chrbát
5v562.d	Lok.lal.plast.kože a podk.-pop.a polep,transpozic.plast:glut.o	5v570.b	Kombi.lalok.plastiky na koži a podkoži (pp/pl):bruš.o
5v562.e↔	Lok.lal.plast.k.a podk.-pop.a polep,transpozic.plast:stehn,kol	5v570.c	Kombi.lalok.plastiky na koži a podkoži (pp/pl):inguin.genitál.o

5v570.d	Kombi.lalok.plastiky na koži a podkoží (pp/pl):gluteál.obl.	5v584.9↔	Revízia voľ.transplantátu kože (popál/polept):ruka
5v570.e↔	Kombi.lalok.plastiky na koži a podkoží (pp/pl):stehno,koleno	5v584.a	Revízia voľ.transplantátu kože (pp/pl):hr/chrb
5v570.f↔	Kombi.lalok.plastiky na koži a podkoží (pp/pl):predkol	5v584.b	Revízia voľ.transplantátu kože (popál/polept):bruš.obl
5v570.g↔	Kombi.lalok.plastiky na koži a podkoží (pp/pl):noha	5v584.c	Revízia voľ.transplantátu kože (pp/pl):inguin.genit.o
5v570.x↔	Kombi.lalok.plastiky na koži a podkož.(popál/polept):ostatné	5v584.d	Revízia voľ.transplantátu kože (pp/pl):gluteál.obl
5v571.0	Kombi.lalok.plast.a voľ.transplantátu kože (pp/pl):pery	5v584.e↔	Revízia voľ.transplantátu kože (pp/pl):stehno,koleno
5v571.1	Kombi.lalok.plast.a voľ.transplantátu kože (pp/pl):nos	5v584.f↔	Revízia voľného transplantátu kože (pp/pl):predkol
5v571.2↔	Kombi.lalok.plast.a voľ.transplantátu kože (pp/pl):ucho	5v584.g↔	Revízia voľ.transplantátu kože (pp/pl):noha
5v571.3↔	Kombi.lalok.plast.a voľ.transplantátu kože (pp/pl):oč.viečko	5v584.x	Revízia voľ.transplantátu kože (popál/polept):ostatné
5v571.4	Kombi.lalok.plast.a voľ.transplantátu kože (pp/pl):os.č.hlavy	5v585.0	Revízia lokál.lalok.plastiky kože(pp/pl):pery
5v571.5	Kombi.lalok.plast.a voľ.transplantátu kože (pp/pl):krk	5v585.1	Revízia lokál.lalok.plastiky kože(pp/pl):nos
5v571.6↔	Kombi.lalok.plast.a voľ.transplantátu kože (pp/pl):ram.axila	5v585.2↔	Reviz.lokálnej lalok.plastiky kože(pp/pl):ucho
5v571.7↔	Kombi.lalok.plast.a voľ.transplantátu kože (pp/pl):ram,lakeť	5v585.3↔	Revízia lokál.lalok.plastiky kože(pp/pl):oč.viečko
5v571.8↔	Kombi.lalok.plast.a voľ.transplantátu kože (pp/pl):predlakt	5v585.4	Revízia lokál.lalok.plastiky kože(pp/pl):ost.č.hlavy
5v571.9↔	Kombi.lalok.plast.a voľ.transplantátu kože (pp/pl):ruka	5v585.5	Revízia lokál.lalokovej plastiky kože(pp/pl):krk
5v571.a	Kombi.lalok.plast.a voľ.transplantátu kože (pp/pl):hrud/chrb	5v585.6↔	Revízia lokál.lalok.plastiky kože(pp/pl):rameno,axila
5v571.b	Kombi.lalok.plast.a voľ.transplantátu kože (pp/pl):bruš.obl	5v585.7↔	Revízia lokál.lalok.plastiky kože(pp/pl):ram,lakeť
5v571.c	Kombi.lalok.plast.a voľ.transplantátu kože (pp/pl):ingv.genit.o	5v585.8↔	Revízia lokál.lalok.plastiky kože(pp/pl):predlakt
5v571.d	Kombi.lalok.plast.a voľ.transplantátu kože (pp/pl):gluteál.o	5v585.9↔	Revízia lokálnej lalok.plastiky kože(pp/pl):ruka
5v571.e↔	Kombi.lalok.plast.a voľ.transplantátu kože (pp/pl):stehn,kol	5v585.a	Revízia lokál.lalok.plastiky kože(pp/pl):hrud.st/chrbát
5v571.f↔	Kombi.lalok.plast.a voľ.transplantátu kože (pp/pl):predkol	5v585.b	Revízia lokál.lalok.plastiky kože(pp/pl):bruš.obl
5v571.g↔	Kombi.lalok.plast.a voľ.transplantátu kože (popál/polept):noha	5v585.c	Revízia lokál.lalok.plastiky kože(pp/pl):ing.genit.o
5v571.x↔	Kombi.lalok.plast.a voľ.transplantátu kože (pp/pl):ostatné	5v585.d	Revízia lokál.lalok.plastiky kože(pp/pl):gluteál.o
5v572.0	Kombi.lal.plast.k.a podk.(pp/pl):stopk.region.so vzdial.lal:pery	5v585.e↔	Revízia lokálnej lalok.plastiky kože(pp/pl):stehno,koleno
5v572.1	Kombi.lal.plast.koži a podk.(pp/pl):stopk.reg.so vzdial.lal:nos	5v585.f↔	Revízia lokál.lalok.plastiky kože(popál/polept):predkol.
5v572.2↔	Kombi.lal.plast.k.a podk.(pp/pl):stopk.reg.so vzdial.lal:ucho	5v585.g↔	Revízia lokál.lalokovej plastiky kože(pp/pl):noha
5v572.3↔	Kombi.lal.plast.k.a podk.(pp/pl):stopk.reg.so vzdial.lal:oč.viečko	5v585.x↔	Revízia lokál.lalok.plastiky kože(pp/pl):ostatné
5v572.4	Kombi.lal.plast.k.a podk.(pp/pl):stopk.reg.so vzdial.lal:os.č.hlavy	5v586.0	Revízia stopk.region.laloku kož.plast.(pop/polep):pery
5v572.5	Kombi.lal.plast.kože a podk.(pp/pl):stopk.region.so vzdial.lal:krk	5v586.1	Revízia stopkatého region.laloku kož.plastiky (pp/pl):nos
5v572.6↔	Kombi.l.plast.kože a podk.(pp/pl):stopk.reg.so vzdial.lal:ram,axi	5v586.2↔	Revízia stopk.region.laloku kož.plastiky (pp/pl):ucho
5v572.7↔	Komb.lal.pl.kože a podk.(pp/pl):stopk.region.so vzdial.lal:ram,lak	5v586.3↔	Revízia stopk.region.laloku kož.plastiky (pp/pl):oč.viečko
5v572.8↔	Komb.lal.plast.k.a podk.(pp/pl):stopk.reg.so vzdial.lal:predlakt	5v586.4	Revízia stopk.region.laloku kož.plastiky (pp/pl):ost.č.hlavy
5v572.9↔	Kombi.lal.plast.kože a podk.(pp/pl):stopk.reg.so vzdial.lal:ruka	5v586.5	Revízia stopk.regionál.laloku kož.plastiky (pp/pl):krk
5v572.a	Kombi.lalok.pl.k.a podk.(pp/pl):stopk.reg.so vzdial.lal:hrud/chrb	5v586.6↔	Revízia stopk.region.laloku kož.plastiky (pp/pl):ram,axila
5v572.b	Kombi.lal.plast.kože a podk.(pp/pl):stopk.reg.so vzdial.lal:bruš.o	5v586.7↔	Revízia stopk.region.laloku kož.plastiky (pp/pl):ram,lakeť
5v572.c	Kombi.lal.plast.k.a podk.(pp/pl):stopk.reg.so vzdial.lal:ing.gen.o	5v586.8↔	Revízia stopk.region.laloku kož.plastiky (pp/pl):predlakt
5v572.d	Komb.lalok.pl.kože a podk.(pp/pl):stopk.region.so vzdial.lal:glut.o	5v586.9↔	Revízia stopkatého region.laloku kož.plastiky (pp/pl):ruka
5v572.e↔	Komb.lal.plast.k.a podk.(pp/pl):stopk.reg.so vzdial.lal:stehno,kol	5v586.a	Revízia stopk.region.laloku kož.plastiky (pp/pl):hrud.st/chrbát
5v572.f↔	Kombi.lal.plast.k.a podk.(pp/pl):stop.reg.so vzdial.lal:predkol	5v586.b	Revízia stopk.regionál.laloku kož.plastiky (pp/pl):bruš.o
5v572.g↔	Kombi.lal.pl.kože a podk.(pp/pl):stopk.region.so vzdial.lal:noha	5v586.c	Revízia stopk.region.laloku kož.plastiky (pp/pl):ingv.genit.o
5v572.x↔	Kombi.lal.plast.kože a podk.(pp/pl):stopk.region.so vzdial.lal:ost	5v586.d	Revízia stopk.regionál.laloku kož.plastiky (pp/pl):glut.obl
5v573.0	Komb.lal.pl.k.a podk.(pp/pl):stop.reg.vzd.l.a voľ.transpl.k:pery	5v586.e↔	Revízia stopk.region.laloku kož.plastiky (pp/pl):stehno,kol
5v573.1	Komb.lal.pl.k.a podk.(pp/pl):stop.reg.vzd.l.a voľ.tr.kože:nos	5v586.f↔	Revízia stopk.region.laloku kož.plast.(popál/polept):predkol
5v573.2↔	Kombi.lal.pl.k.a podk.(pp/pl):stop.reg.vzd.l.a voľ.transp.k:ucho	5v586.g↔	Revízia stopkatého region.laloku kož.plast.(pp/pl):noha
5v573.3↔	Komb.lal.pl.k.a podk.(pp/pl):stop.reg.vzd.l.a voľ.tr.kože:oč.vieč	5v586.x↔	Revízia stopk.region.laloku kož.plastiky (popál/polept):ost.
5v573.4	Komb.lal.pl.k.a podk.(pp/pl):stop.reg.vzd.l.a voľ.tr.k.os.č.hlavy	5v587.0	Revízia stopk.vzdialeného laloku kož.plast.(pp/pl):pery
5v573.5	Kombi.lal.plast.k.a podk.(pp/pl):stop.reg.vzd.l.a voľ.tran.k:krk	5v587.1	Revízia stopk.vzdialeného laloku kož.plastiky (pp/pl):nos
5v573.6↔	Komb.lal.pl.k.a podk.(pp/pl):stop.reg.vzd.l.a voľ.tr.kož:ram,axi	5v587.2↔	Revízia stopkatého vzdial.laloku kož.plastiky (pp/pl):ucho
5v573.7↔	Komb.lal.pl.k.a podk.(pp/pl):stop.reg.vzd.lal,voľ.tran.k:ram,lak	5v587.3↔	Revízia stopk.vzdial.laloku kož.plast.(pp/pl):oč.viečko
5v573.8↔	Kombi.l.pl.k.a podk.(pp/pl):stop.reg.vzd.l.,voľ.trans.k:predlak	5v587.4	Revízia stopk.vzdial.laloku kož.plast.(pp/pl):ost.č.hlavy
5v573.9↔	Komb.lal.pl.k.a podk.(pp/pl):stop.reg.vzd.l.a voľ.transp.k:ruka	5v587.5	Revízia stopk.vzdial.laloku kož.plast.(popál/polept):krk
5v573.a	Komb.l.pl.k.a podk.(pp/pl):stop.reg.vzd.l.,voľ.transp.k:hr/chrb	5v587.6↔	Revízia stopk.vzdial.laloku kož.plastiky (pp/pl):rameno,axila
5v573.b	Komb.lal.pl.k.a podk.(pp/pl):stop.reg.vzd.l.,voľ.transp.k:bruš.o	5v587.7↔	Revízia stopk.vzdial.laloku kož.plast.(pp/pl):ram,lakeť
5v573.c	Komb.lal.pl.k.a podk.(pp/pl):stop.reg.vzd.l.a voľ.tran.k:ing.gen	5v587.8↔	Revízia stopk.vzdial.laloku kož.plast.(pp/pl):predlakt
5v573.d	Komb.lal.pl.k.a podk.(pp/pl):stop.reg.vzd.l.a voľ.transp.k:glut.o	5v587.9↔	Revízia stopk.vzdialeného laloku kož.plast.(pp/pl):ruka
5v573.e↔	Komb.l.pl.k.a podk.(pp/pl):stop.reg.vzd.l.,voľ.transp.k:steh,kol	5v587.a	Revízia stopk.vzdial.laloku kož.plast.(pp/pl):hrud.st/chrbát
5v573.f↔	Komb.l.pl.k.a podk.(pp/pl):stop.reg.vzd.l.,voľ.transp.k:predkol	5v587.b	Revízia stopkatého vzdial.laloku kož.plast.(pp/pl):bruš.obl.
5v573.g↔	Kombi.lal.pl.k.a podk.(pp/pl):stop.reg.vzd.l.a voľ.transp.k:noha	5v587.c	Revízia stopk.vzdial.laloku kož.plast.(pp/pl):ing.gen.obl.
5v573.x↔	Komb.lal.pl.k.a podk.(pp/pl):stop.reg.vzd.l.a v.transpl.kože:ost	5v587.d	Revízia stopk.vzdial.laloku kož.plast.(pp/pl):glut.obl
5v580.3↔	Prim.sutúra rany kože (pop/polep) s použ.nite:oč.viečko	5v587.e↔	Revízia stopk.vzdial.laloku kož.plast.(pp/pl):stehno,koleno
5v581.3↔	Prim.sutúra rany kože (pp/pl) s použ.svorky:oč.viečko	5v587.f↔	Revízia stopk.vzdial.laloku kož.plast.(pp/pl):predkolenie
5v582.3↔	Prim.sutúra rany kože (pp/pl)-zlepením:oč.viečko	5v587.g↔	Revízia stopk.vzdial.laloku kož.plast.(pp/pl):noha
5v584.0	Revízia voľ.transplantátu kože (pp/pl):pery	5v587.x	Revízia stopk.vzdial.laloku kož.plastiky (pop/polept):ost.
5v584.1	Revízia voľ.transplantátu kože (pp/pl):nos	5v588.0	Revízia voľ.lal.s mikrovask.anast.kož.plast.(pp/pl):pery
5v584.2↔	Revízia voľ.transplantátu kože (pp/pl):ucho	5v588.1	Revízia voľ.laloku s mikrovask.anast.kož.plast.(pp/pl):nos
5v584.3↔	Revízia voľ.transplantátu kože (pp/pl):oč.viečko	5v588.2↔	Revízia voľ.lal.s mikrovaskul.anast.kož.plast.(pp/pl):ucho
5v584.4	Revízia voľ.transplantátu kože (pp/pl):ost.č.hlavy	5v588.3↔	Revízia voľ.lal.s mikrovask.anast.kož.plast.(pp/pl):oč.viečko
5v584.6↔	Revízia voľ.transplantátu kože (pp/pl):rameno,axila	5v588.4	Revízia voľ.lal.s mikrovask.anast.kož.plast.(pp/pl):ost.č.hlavy
5v584.7↔	Revízia voľ.transplantátu kože (pp/pl):rameno,lakeť	5v588.5	Revízia voľ.lal.s mikrovask.anastomózou kož.plast.(pp/pl):krk
5v584.8↔	Revízia voľného transplantátu kože (pp/pl):predlakt	5v588.6↔	Revízia voľ.lal.s mikrovask.anast.kož.plast.(pp/pl):ram,axila

5v588.7↔	Revízia voľ.lal.s mikrovask.anast.kož.plast.(pp/pl):ram,lakeť	5v621.g↔	Tx.autológ.tuk.b.,m.obj(<100ml-makrogr),hoj.šliach:noha
5v588.8↔	Reviz.voľ.lal.s mikrovask.anast.kož.plast.(pp/pl):predlakt	5v621.x↔	Tx.autológ.tuk.b.,malý obj(<100ml-makrogr),hoj.šliach:ost.
5v588.9↔	Revízia voľ.lal.s mikrovask.anast.kož.plast.(pp/pl):ruka	5v622.4	Tx.autológ.tuk.b.,m.o(<100ml-mikrogr),hoj.nervu:hlava
5v588.a	Revízia voľ.lal.s mikrovask.anast.kož.plast.(pp/pl):hr.st/chrb	5v622.5	Transpl.autológ.tuk.b.,m.o(<100ml-mikrogr),hoj.nervu:krk
5v588.b	Revízia voľ.lal.s mikrovask.anast.kož.plast.(pp/pl):bruš.obl	5v622.6↔	Tx.autológ.tuk.b.,m.o(<100ml-mikrogr),hoj.nervu:ram,axila
5v588.c	Reviz.voľ.lal.s mikrovask.anast.kož.plast.(pp/pl):ingv.,genit.o	5v622.7↔	Tx.autológ.tuk.b.,m.obj(<100ml-mikrogr),hoj.nervu:ram,lak
5v588.d	Revízia voľ.lal.s mikrovask.anast.kož.plast.(pp/pl):glut.o	5v622.8↔	Tx.autológ.tuk.b.,m.obj(<100ml-mikrogr),hoj.nervu:predlakt
5v588.e↔	Revízia voľ.lal.s mikrovask.anast.kož.plast.(pp/pl):stehno,kol	5v622.9↔	Tx.autológ.tuk.b.,malý obj(<100ml-mikrogr),hoj.nervu:ruka
5v588.f↔	Revízia voľ.lal.s mikrovask.anast.kož.plast.(pp/pl):predkol	5v622.a↔	Tx.autológ.tuk.b.,m.o(<100ml-mikrogr.),hoj.nervu:hr.st,chrbát
5v588.g↔	Revízia voľ.laloku s mikrovask.anast.kož.plast.(pp/pl):noha	5v622.b	Tx.autológ.tuk.b.,m.obj(<100ml-mikrogr),hoj.nervu:bruš.o
5v588.x	Revízia voľ.lal.s mikrovask.anast.kož.plast.(pp/pl):bruš.obl	5v622.c	Tx.autol.tuk.b.,m.obj(<100ml-mikrogr.),hoj.nervu:ing.gen.o
5v590.0	Oddel.lalokovej stonky pri popál.a polept:pera	5v622.d	Tx.autológ.tuk.b.,m.obj(<100ml-mikrogr),hoj.nervu:glut.o
5v590.4	Oddel.lalokovej stonky pri popál.a polept:ost.časti hlavy	5v622.e↔	Tx.autológ.tuk.b.,m.o(<100ml-mikrogr),hoj.nervu:stehn,kol
5v590.5	Oddelenie lalokovej stonky pri popál.a polept:krk	5v622.f↔	Tx.autológ.tuk.b.,m.o(<100ml-mikrogr),hoj.nervu:predkol
5v590.6↔	Oddel.lalokovej stonky pri popál.a polept:rameno,axila	5v622.g↔	Tx.autológ.tuk.b.,ma.obj(<100ml-mikrogr.),hoj.nervu:noha
5v590.7↔	Oddel.lalokovej stonky pri popál.a polept:rameno a lakeť	5v622.s↔	Tx.autológ.tuk.b.,m.o(<100ml-mikrogr),hoj.nervu:perianál.o
5v590.8↔	Oddel.lalokovej stonky pri popál.a polept:predlaktie	5v622.x↔	Tx.autológ.tuk.bun.,malý obj(<100ml-mikrogr),hoj.šliach:ost
5v590.9↔	Oddel.lalokovej stonky pri popál.a polept:ruka	5v623.6↔	Tx.autol.tuk.b.,ma.obj(<100ml-mikrogr.),hoj.šliach:ram,axila
5v590.a	Oddel.lalokovej stonky pri popál.a polept:hrud.st/chrbát	5v623.7↔	Tx.autológ.tuk.b.,m.obj(<100ml-mikrogr),hoj.šliach:ram,lak
5v590.b	Oddel.lalokovej stonky pri popál.a polept:bruš.o	5v623.8↔	Tx.autológ.tuk.b.,m.o(<100ml-mikrogr),hoj.šliach:predlakt
5v590.c	Oddel.lalokovej stonky pri popál.a polept:inguin.,genit.o	5v623.9↔	Tx.autológ.tuk.b.,m.obj(<100ml-mikrogr),hoj.šliach:ruka
5v590.d	Oddel.lalokovej stonky pri popál.a polept:glut.obl	5v623.e↔	Tx.autológ.tuk.b.,m.o(<100ml-mikrogr),hoj.šliach:stehn,kol
5v590.e↔	Oddel.lalokovej stonky pri popál.a polept:stehno, koleno	5v623.f↔	Tx.autol.tuk.b.,ma.obj(<100ml-mikrogr),hoj.šliach:predkol
5v590.f↔	Oddel.lalokovej stonky pri popál.a polept:predkolenie	5v623.g↔	Tx.autológ.tuk.b.,m.obj(<100ml-mikrogr.),hoj.šliach:noha
5v590.g↔	Oddel.lalokovej stonky pri popál.a polept:noha	5v623.x↔	Tx.autológ.tuk.b.,malý obj(<100ml-mikrogr),hoj.šliach:ost.
5v590.x↔	Oddel.lalokovej stonky pri popál.a polept:ost.	5v624.0	Tx.autológ.tuk.b.,m.o(<100ml-mikrogr),chr.defekt.kože:pery
5v591.0	Desilikonizácia dermál.náhr.materiálu (pp/pl):pera	5v624.1	Tx.autológ.tuk.b.,m.o(<100ml-mikrogr),chron.defekt.k:nos
5v591.4	Desilikonizácia dermál.náhrad.mat.(pp/pl):ost.č.hlavy	5v624.4	Tx.autol.tuk.b.(<100ml-mikrogr.),chr.def.kože:ost.č.hlavy
5v591.5	Desilikonizácia dermál.náhrad.materiálu (pp/pl):krk	5v624.5	Tx.autológ.tuk.b.,m.o(<100ml-mikrogr),chron.def.kože:krk
5v591.6↔	Desilikonizácia dermál.náhrad.mat.(pp/pl):rameno,axila	5v624.6↔	Tx.autol.tuk.b.(<100ml-mikrogr.),chr.defekt.kože:ram,axila
5v591.7↔	Desilikoniz. dermál.náhr.mat.(pp/pl):rameno,lakeť	5v624.7↔	Tx.autológ.tuk.b.(<100ml-mikrogr.),chron.def.kože:ram,lakeť
5v591.8↔	Desilikonizácia dermál.náhr.mat.(pp/pl):predlaktie	5v624.8↔	Tx.autológ.tuk.b.(<100ml-mikrogr.),chr.defekt.kože:predlakt
5v591.9↔	Desilikonizácia dermál.náhrad.mat.(pp/pl):ruka	5v624.9↔	Tx.autológ.tuk.b.,m.o(<100ml-mikrogr),chron.def.kože:ruka
5v591.a	Desilikonizácia dermál.náhrad.mat.(pp/pl):hr.st/chrbát	5v624.a	Tx.autol.tuk.b.(<100ml-mikrogr.),chr.def.kože:hr.st,chrbát
5v591.b	Desilikonizácia dermál.náhrad.materiálu (pp/pl):bruš.o	5v624.b	Tx.autológ.tuk.b.,m.o(<100ml-mikrogr),chron.def.kože:bruš.o
5v591.c	Desilikoniz. dermál.náhr.mat.pri popál.a polept:ingv.,genit.o	5v624.c	Tx.autol.tuk.b.,m.o(<100ml-mikrogr.),chr.def.kože:ing.gen.o
5v591.d	Desilikonizácia dermál.náhr.mat.pri popál.a polept:glut.o	5v624.d	Tx.autol.tuk.b.,m.obj(<100ml-mikrogr.),chron.def.kože:glut.o
5v591.e↔	Desilikonizácia dermál.náhr.mat.(pp/pl):stehno,koleno	5v624.e↔	Tx.autológ.tuk.b.(<100ml-mikrogr.),chron.def.kože:stehno,kol
5v591.f↔	Desilikonizácia dermál.náhr.mat.pri popál.a polept:predkol	5v624.f↔	Tx.autológ.tuk.b.(<100ml-mikrogr.),chron.defekt.kože:predkol
5v591.g↔	Desilikonizácia dermál.náhrad.materiálu (pp/pl):noha	5v624.g↔	Tx.autol.tuk.b.,m.o(<100ml-mikrogr.),chron.def.kože:noha
5v591.x↔	Desilikonizácia dermál.náhrad.mat.pri popál.a polept:ost.	5v624.h	Tx.autológ.tuk.b.(<100ml-mikrogr),chron.def.kože:kapilícium
5v611.10	Odber tuk.b.exciziu,malý objem (<100ml-mikrogr)	5v624.n↔	Tx.autol.tuk.b.,m.o(<100ml-mikrogr),chr.defekt.kože:prsník
5v611.11	Odber tuk.b.exciziu,veľký objem (>100ml-makrogr)	5v624.p↔	Tx.autol.tuk.b.(<100ml-mikrogr.),chr.def.kože:periaurikul.o
5v611.20	Odber tuk.b.liposukčným prístrojom,m.o.(<100ml-mikrogr)	5v624.r	Tx.autol.tuk.b.(<100ml-mikrogr.),chron.def.kože:periokul.o
5v611.21	Odber tuk.b.liposukčným prístrojom,v.o.(>100ml-makrogr)	5v624.s↔	Tx.autol.tuk.b.(<100ml-mikrogr.),chron.defekt.kože:perianál.o
5v611.30	Odber tuk.b.striekačkou,malý objem (<100ml-mikrogr)	5v624.t↔	Tx.autológ.tuk.b.(<100ml-mikrogr.),chron.def.kože:bukálna.o
5v611.31	Odber tuk.b.striekačkou,veľký objem (>100ml-makrogr)	5v624.u↔	Tx.autológ.tuk.b.(<100ml-mikrogr.),chron.def.kože:čelo.obl
5v611.x0	Odber tuk.b.(štepov)ostat.,malý objem (<100ml-mikrogr)	5v624.v↔	Tx.autológ.tuk.b.(<100ml-mikrogr.),chron.def.kože:obl.menta
5v611.x1	Odber tuk.b.(štepov)ostat.,veľký objem (>100ml-makrogr)	5v624.w↔	Tx.autol.tuk.b.,m.o(<100ml-mikrogr.),chr.def.kože:nasolab.o
5v620.4	Tx.autológ.tuk.b.(<100ml-makrogr),hoj.nervu:hlava	5v624.x↔	Tx.autológ.tuk.b.,m.o(<100ml-mikrogr),chron.defekt.k:ost.
5v620.5	Transpl.autológ.tuk.b.,m.o(<100ml-makrogr),hoj.nerv:krk	5v624.y	Transpl.autol.tuk.b.(<100ml-mikrogr.),chr.defekt.k:zygomat.o
5v620.6↔	Tx.autológ.tuk.b.,m.o(<100ml-makrogr),hoj.nervu:ram,axila	5v625.0	Tx.autológ.tuk.b.,m.obj(<100ml-mikrogr),chron.fistuly:pery
5v620.7↔	Tx.autológ.tuk.b.,m.o(<100ml-makrogr),hoj.nervu:ram,lakeť	5v625.1	Tx.autológ.tuk.b.,m.obj(<100ml-mikrogr),chron.fistuly:nos
5v620.8↔	Tx.autológ.tuk.b.,m.o(<100ml-makrogr),hoj.nervu:predlakt	5v625.4	Tx.autol.tuk.b.,m.o(<100ml-mikrogr.),chr.fistuly:ost.č.hlavy
5v620.9↔	Tx.autológ.tuk.b.,m.o(<100ml-makrogr),hoj.nervu:ruka	5v625.5	Tx.autológ.tuk.b.,m.o(<100ml-mikrogr),chron.fistuly:krk
5v620.a	Tx.autológ.tuk.b.(<100ml-makrogr),hoj.nervu:hr.st.,chrbát	5v625.6↔	Tx.autológ.tuk.b.,m.o(<100ml-mikrogr.),chr.fistuly:ram,axila
5v620.b	Tx.autológ.tuk.b.,m.obj.(<100ml-makrogr),hoj.nervu:bruš.o	5v625.7↔	Tx.autológ.tuk.b.,m.o(<100ml-mikrogr.),chron.fistuly:ram,lak
5v620.c	Tx.autológ.tuk.buniek (<100ml-makrogr),hoj.nervu:ingui.,gen.o	5v625.8↔	Tx.autol.tuk.b.,m.obj(<100ml-mikrogr.),chron.fistuly:predlakt
5v620.d	Tx.autológ.tuk.b.,m.o(<100ml-makrogr),hoj.nervu:glut.o	5v625.9↔	Tx.autológ.tuk.b.,m.o(<100ml-mikrogr),chron.fistuly:ruka
5v620.e↔	Tx.autol.tuk.b.,m.o(<100ml-makrogr),hoj.nervu:stehn,kol	5v625.a	Tx.autol.tuk.b.m.o(<100ml-mikrogr.),chr.fistuly:hr.st,chrbát
5v620.f↔	Tx.autológ.tuk.b.,m.o(<100ml-makrogr),hoj.nervu:predkol	5v625.b	Tx.autológ.tuk.b.,m.o(<100ml-mikrogr),chron.fistuly:bruš.o
5v620.g↔	Tx.autológ.tuk.b.,m.obj(<100ml-makrogr),hoj.nervu:noha	5v625.c	Tx.autol.tuk.b.,m.obj(<100ml-mikrogr.),chr.fistuly:ing.gen.o
5v620.s↔	Tx.autológ.tuk.b.,m.o(<100ml-makrogr),hoj.nerv:perianál.o	5v625.d	Tx.autológ.tuk.b.,m.obj(<100ml-mikrogr.),chron.fistuly:glut.o
5v620.x↔	Tx.autológ.tuk.b.malý obj.(<100ml-makrogr),hoj.nervu:ost.	5v625.e↔	Tx.autol.tuk.b.,m.obj(<100ml-mikrogr.),chron.fistuly:stehn,kol
5v621.6↔	Tx.autológ.tuk.b.,ma.obj(<100ml-makrogr),hoj.šliach:ram,axi	5v625.f↔	Tx.autológ.tuk.b.,m.obj(<100ml-mikrogr.),chron.fistuly:predkol
5v621.7↔	Tx.autológ.tuk.b.,m.o(<100ml-makrogr),hoj.šliach:ram,lak	5v625.g↔	Tx.autológ.tuk.b.,m.obj(<100ml-mikrogr.),chr.fistuly:noha
5v621.8↔	Tx.autol.tuk.b.,ma.obj(<100ml-makrogr),hoj.šliach:predlakt	5v625.h	Tx.autol.tuk.b.,m.o(<100ml-mikrogr.),chron.fistuly:kapilícium
5v621.9↔	Tx.autológ.tuk.b.,ma.obj.(<100ml-makrogr),hoj.šliach:ruka	5v625.n↔	Tx.autológ.tuk.b.(<100ml-mikrogr),chron.fistuly:prsník
5v621.e↔	Tx.autol.tuk.b.,m.obj(<100ml-makrogr),hoj.šliach:stehn,kol	5v625.p↔	Tx.autol.tuk.b.,m.o(<100ml-mikrogr.),chr.fistuly:periaurikul.o
5v621.f↔	Tx.autológ.tuk.b.,m.obj(<100ml-makrogr),hoj.šliach:predkol	5v625.q↔	Tx.autológ.tuk.b.(<100ml-mikrogr.),chron.fistuly:obl.menta

5v625.r	Tx.autol.tuk.b.,m.obj(<100ml-mikrogr.),chr.fistuly:periokul.o.	5v62x.e↔	Iná tx.autológ.tuk.b.,malý obj(<100ml-mikrograff):stehno,kol
5v625.s↔	Tx.autol.tuk.b.,m.o(<100ml-mikrogr.),chron.fistuly:perianál.o	5v62x.f↔	Iná tx.autológ.tuk.b.,malý obj(<100ml-mikrograff):predkolenie
5v625.t↔	Tx.autológ.tuk.b.,m.obj(<100ml-mikrogr.),chron.fistuly:bukál.o	5v62x.g↔	Iná tx.autológ.tuk.b.,malý obj(<100ml-mikrograff):noha
5v625.u↔	Tx.autol.tuk.b.,m.obj(<100ml-mikrogr.),chron.fistuly:čelo.obl.	5v62x.h	Iná tx.autológ.tuk.b.,malý obj(<100ml-mikrograff):kapilícium
5v625.w↔	Tx.autol.tuk.b.,m.obj(<100ml-mikrogr.),chr.fistuly:nasolabiál.o	5v62x.n↔	Iná transpl.autológ.tuk.b.,m.o(<100ml-mikrograff):prsník
5v625.x↔	Tx.autol.tuk.b.,malý objem(<100ml-mikrograff),chr.fistuly:ost.	5v62x.p↔	Iná tx.autol.tuk.b.,malý obj(<100ml-mikrograff):periaurikul.o
5v625.y	Tx.autol.tuk.b.,m.obj(<100ml-mikrogr.),chr.fistuly:zygomat.o.	5v62x.r	Iná tx.autológ.tuk.b.,malý obj(<100ml-mikrograff):obl.menta
5v626.1	Transpl.autológ.tuk.b.,m.o(<100ml-mikrograff),jazv.tk:nos	5v62x.s↔	Iná tx.autológ.tuk.b.,malý obj(<100ml-mikrograff):periokulár.o.
5v626.4	Tx.autológ.tuk.b.,m.obj(<100ml-mikrogr.),jazv.tk:ost.č.hlavy	5v62x.t↔	Iná tx.autológ.tuk.b.,malý obj(<100ml-mikrograff):perianál.o.
5v626.5	Transpl.autológ.tuk.b.,m.o(<100ml-mikrograff),jazv.tkan:krk	5v62x.u↔	Iná tx.autológ.tuk.b.,malý obj(<100ml-mikrograff):bukálna.o.
5v626.6↔	Tx.autológ.tuk.b.,m.o(<100ml-mikrograff),jazv.tkan:ram,axila	5v62x.v↔	Iná tx.autológ.tuk.b.,malý obj(<100ml-mikrograff):čelo.obl.
5v626.7↔	Tx.autológ.tuk.b.,m.o(<100ml-mikrograff),jazv.tkan:ram,lakeť	5v62x.w↔	Iná tx.autológ.tuk.b.,malý o(<100ml-mikrograff):nasolabiál.o.
5v626.8↔	Tx.autológ.tuk.b.,m.o(<100ml-mikrograff),jazvovité tk:predlakt	5v62x.x↔	Iná transpl.autológ.tuk.b.,malý objem(<100ml-mikrograff):ost.
5v626.9↔	Tx.autológ.tuk.b.,m.obj(<100ml-mikrograff),jazv.tkan:ruka	5v62x.y	Iná tx.autológ.tuk.b.,malý obj(<100ml-mikrograff):zygomat.o.
5v626.a	Tx.autológ.tuk.b.,m.obj(<100ml-mikrogr.),jazv.tkan:hr.st,chrh	5v630.0	Tx.autológ.tuk.b.,v.o(>100ml-makrogrff),chr.defekty kože:pera
5v626.b	Tx.autológ.tuk.b.,m.o(<100ml-mikrograff),jazv.tkan:brušná.o.	5v630.1	Tx.autológ.tuk.b.,vef.o(>100ml-makrograff),chr.def.kože:nos
5v626.c	Tx.autológ.tuk.b.,m.o(<100ml-mikrogr.),jazv.tkan:ingv.genitál.o	5v630.4	Tx.autol.tuk.b.,vef.obj(>100ml-makrogr),chr.def.kože:ost.č.hl
5v626.d	Tx.autológ.tuk.b.,m.obj(<100ml-mikrograff),jazvovit.tk:glut.o.	5v630.5	Tx.autológ.tuk.b.(>100ml-makrograff),chron.defekty kože:krk
5v626.e↔	Tx.autológ.tuk.b.,m.o(<100ml-mikrograff),jazv.tkan:stehno,kol	5v630.6↔	Tx.autol.tuk.b.,vef.o(>100ml-makrogr),chron.def.kože:ram,axi
5v626.f↔	Tx.autológ.tuk.b.,m.o(<100ml-mikrograff),jazv.tkan:predkol	5v630.7↔	Tx.autol.tuk.b.,vef.o(>100ml-makrogr),chron.def.kože:ram,lak
5v626.g↔	Tx.autológ.tuk.b.,malý obj(<100ml-mikrogr.),jazvo.tkan:noha	5v630.8↔	Tx.autol.tuk.b.,vef.o(>100ml-makrogr),chron.def.kože:predlakt
5v626.h	Tx.autológ.tuk.b.,m.o(<100ml-mikrograff),jazv.tkan:kapilícium	5v630.9↔	Tx.autológ.tuk.b.(>100ml-makrograff),chr.defekty kože:ruka
5v626.n↔	Tx.autológ.tuk.b.,m.o(<100ml-mikrograff),jazv.tkan:čelo.obl.	5v630.a	Tx.autol.tuk.b.,v.o(>100ml-makrogr),chr.def.kože:hr.st,chrbát
5v626.p↔	Tx.autol.tuk.b.,m.obj(<100ml-mikrogr.),jazv.tkan:periaurikul.o.	5v630.b	Tx.autol.tuk.b.,vef.obj(>100ml-makrogr),chron.def.kože:bruš.o
5v626.q↔	Tx.autológ.tuk.b.,m.o(<100ml-mikrograff),jazv.tkan:obl.menta	5v630.c	Tx.autol.tuk.b.,vef.obj(>100ml-makrogr),chr.def.kože:ing.gen.o
5v626.r	Tx.autológ.tuk.b.,m.obj(<100ml-mikrogr.),jazv.tkan:periokul.o.	5v630.d	Tx.autol.tuk.b.,vef.obj(>100ml-makrogr),chron.def.kože:glut.o.
5v626.s↔	Tx.autológ.tuk.b.,m.o(<100ml-mikrograff),jazv.tkan:perianál.o.	5v630.e↔	Tx.autol.tuk.b.,vef.o(>100ml-makrogr),chr.def.kože:stehn,kol
5v626.t↔	Tx.autológ.tuk.b.,malý o.(<100ml-mikrograff),jazv.tkan:bukál.o	5v630.f↔	Tx.autol.tuk.b.,vef.o(>100ml-makrogr),chr.def.kože:predkol
5v626.u↔	Tx.autológ.tuk.b.,m.o(<100ml-mikrograff),jazv.tkan:čelo.obl.	5v630.g↔	Tx.autol.tuk.b.,vef.obj(>100ml-makrogr),chron.def.kože:noha
5v626.w↔	Tx.autológ.tuk.b.,m.obj(<100ml-mikrogr.),jazv.tk:nasolabiál.o.	5v630.h	Tx.autol.tuk.b.,vef.o(>100ml-makrogr),chron.def.kože:kapilic.
5v626.x↔	Tx.autológ.tuk.b.malý objem(<100ml-mikrograff),jazv.tkan:ost	5v630.n↔	Tx.autológ.tuk.b.(>100ml-makrogr),chron.defekty kože:prsník
5v626.y	Tx.autológ.tuk.b.,m.obj(<100ml-mikrogr.),jazv.tkan:zygomat.o.	5v630.p↔	Tx.autol.tuk.b.,v.o(>100ml-makrogr),chr.def.kože:periaurikul.o.
5v627.0	Tx.autol.tuk.b.(<100ml-mikrogrff),VVCH s def.obj.mäkk.tk:pera	5v630.q↔	Tx.autol.tuk.b.,vef.o(>100ml-makrogr),chr.def.kože:obl.menta
5v627.1	Tx.autológ.tuk.b.(<100ml-mikrogr),VVCH s def.obj.mäkk.tk:nos	5v630.r↔	Tx.autol.tuk.b.,v.obj(>100ml-makrogr),chr.def.kože:periokul.o.
5v627.4	Tx.autol.tuk.b.(<100ml-mikrogr.),VVCH s def.obj.mäkk.tk:o.č.hl.	5v630.s↔	Tx.autol.tuk.b.,vef.o(>100ml-makrogr),chron.def.kože:perian.o
5v627.5	Tx.autológ.tuk.b.(<100ml-mikrogr.),VVCH s def.obj.mäkk.tk:krk	5v630.t↔	Tx.autol.tuk.b.,v.obj(>100ml-makrogr),chron.def.kože:bukál.o.
5v627.6↔	Tx.autol.tuk.b.(<100ml-mikrogr.),VVCH s def.o.mäkk.tk:ram,axi	5v630.u↔	Tx.autol.tuk.b.,v.obj(>100ml-makrogr),chron.def.kože:čelo.obl.
5v627.7↔	Tx.autol.tuk.b.(<100ml-mikrogr),VVCH s def.obj.mäkk.tk:ram,lak	5v630.w↔	Tx.autol.tuk.b.,v.o(>100ml-makrogr),chr.def.kože:nasolabiál.o
5v627.8↔	Tx.autol.tuk.b.(<100ml-mikrogr),VVCH s def.obj.mäkk.tk:predl	5v630.x↔	Tx.autológ.tuk.b.(>100ml-makrograff),chron.defekty kože:ost.
5v627.9↔	Tx.autol.tuk.b.(<100ml-mikrogr.),VVCH s def.obj.mäkk.tk:ruka	5v630.y	Tx.autol.tuk.b.,v.o(>100ml-makrogr),chron.def.kože:zygomat.o.
5v627.a	Tx.autol.tuk.b.(<100ml-mikrogr.),VVCH s def.obj.m.tk:hr.st,chrh	5v631.0	Tx.autológ.tuk.b.,vef.o(>100ml-makrograff),chron.fistuly:pera
5v627.b	Tx.autol.tuk.b.(<100ml-mikrogr.),VVCH s def.obj.mäkk.tk:bruš.o	5v631.1	Tx.autológ.tuk.b.,v.obj(>100ml-makrograff),chron.fistuly:nos
5v627.c	Tx.autol.tuk.b.(<100ml-mikrogr),VVCH s def.o.mäkk.tk:ing.gen.o	5v631.4	Tx.autológ.tuk.b.(>100ml-makrograff),chron.fistuly:ost.č.hl.
5v627.d	Tx.autol.tuk.b.(<100ml-mikrogr),VVCH s def.obj.mäkk.tk:glut.o.	5v631.5	Tx.autológ.tuk.b.,vef.o(>100ml-makrograff),chron.fistuly:krk
5v627.e↔	Tx.autol.tuk.b.(<100ml-mikrogr),VVCH s def.o.mä.k.tk:stehno,kol	5v631.6↔	Tx.autol.tuk.b.,vef.obj(>100ml-makrogr),chr.fistuly:ram,axila
5v627.f↔	Tx.autol.tuk.b.(<100ml-mikrogr.),VVCH,def.obj.mäkk.tk:predkol.	5v631.7↔	Tx.autológ.tuk.b.,vef.obj(>100ml-makrogr),chr.fistuly:ram,lak
5v627.g↔	Tx.autol.tuk.b.(<100ml-mikrogr.),VVCH s def.obj.mäkk.tk:noha	5v631.8↔	Tx.autol.tuk.b.,vef.obj(>100ml-makrogr),chron.fistuly:predlakt
5v627.h	Tx.autol.tuk.b.(<100ml-mikrogr),VVCH s def.obj.mäkk.tk:kapilic.	5v631.9↔	Tx.autológ.tuk.b.,vef.obj(>100ml-makrograff),chr.fistuly:ruka
5v627.n↔	Tx.autol.tuk.b.(<100ml-mikrogr.),VVCH s def.obj.mäkk.tk:prsník	5v631.a	Tx.autol.tuk.b.,vef.o(>100ml-makrogr),chron.fistuly:hr.st,chrh
5v627.p↔	Tx.autol.tuk.b.(<100ml-mik),VVCH s def.obj.m.tk:periaurik.o.	5v631.b	Tx.autológ.tuk.b.,vef.obj(>100ml-makrograff),chr.fistuly:bruš.o
5v627.q↔	Tx.autol.tuk.b.(<100ml-mikrogr.),VVCH,def.obj.m.tk:obl.menta	5v631.c	Tx.autológ.tuk.b.,vef.o(>100ml-makrogr),chr.fistuly:ing.gen.o
5v627.r	Tx.autol.tuk.b.(<100ml-mikrogr.),VVCH,def.obj.m.tk:perioku.o.	5v631.d	Tx.autológ.tuk.b.,vef.obj(>100ml-makrogr),chron.fistuly:glut.o.
5v627.s↔	Tx.autol.tuk.b.(<100ml-mikrogr.),VVCH def.obj.m.tk:perianá.o.	5v631.e↔	Tx.autol.tuk.b.,vef.obj(>100ml-makrogr),chr.fistuly:stehno,kol
5v627.t↔	Tx.autol.tuk.b.(<100ml-mikrogr.),VVCH,def.obj.m.tk:bukáln.o.	5v631.f↔	Tx.autológ.tuk.b.,vef.obj(>100ml-makrogr),chr.fistuly:predkol
5v627.u↔	Tx.autol.tuk.b.(<100ml-mikrogr.),VVCH s def.obj.m.tk:čelo.obl.	5v631.g↔	Tx.autol.tuk.b.,vef.obj(>100ml-makrogr),chron.fistuly:noha
5v627.w↔	Tx.autol.tuk.b.(<100ml-mikrogr.),VVCH,def.obj.m.tk:nasola.o.	5v631.h	Tx.autológ.tuk.b.,vef.obj(>100ml-makrogr),chr.fistuly:kapilic.
5v627.x↔	Tx.autológ.tuk.b.(<100ml-mikrogr.),VVCH s def.obj.mä.k.tk:ost.	5v631.n↔	Tx.autológ.tuk.b.,vef.obj(>100ml-makrograff),chr.fistuly:prsník
5v627.y	Tx.autol.tuk.b.(<100ml-mikrogr.),VVCH s def.obj.m.tk:zygom.o	5v631.p↔	Tx.autol.tuk.b.,vef.o(>100ml-makrogr),chr.fistuly:periaurikul.o
5v62x.0	Iná transpl.autológ.tuk.b.,malý obj(<100ml-mikrograff):pera	5v631.q↔	Tx.autológ.tuk.b.,v.o(>100ml-makrogr),chron.fistuly:obl.menta
5v62x.1	Iná transpl.autológ.tuk.b.,m.objem(<100ml-mikrograff):nos	5v631.r↔	Tx.autol.tuk.b.,vef.o(>100ml-makrogr),chron.fistuly:periokul.o
5v62x.4	Iná tx.autológ.tuk.b.,malý obj(<100ml-mikrograff):ost.č.hlavy	5v631.s↔	Tx.autol.tuk.b.,vef.obj(>100ml-makrogr),chr.fistuly:perianál.o.
5v62x.5	Iná tx.autológ.tuk.b.,malý obj(<100ml-mikrograff):krk	5v631.t↔	Tx.autol.tuk.b.,vef.obj(>100ml-makrogr),chron.fistuly:bukál.o
5v62x.6↔	Iná tx.autológ.tuk.b.,malý obj(<100ml-mikrograff):ram,axila	5v631.u↔	Tx.autológ.tuk.b.,vef.obj(>100ml-makrogr),chr.fistuly:čelo.obl.
5v62x.7↔	Iná tx.autol.tuk.buniek, malý obj(<100ml-mikrograff):ram,lak	5v631.w↔	Tx.autol.tuk.b.,v.o(>100ml-makrogr),chron.fistuly:nasolab.o.
5v62x.8↔	Iná tx.autológ.tuk.b.,malý obj(<100ml-mikrograff):predlaktie	5v631.x↔	Tx.autológ.tuk.b.,vef.obj(>100ml-makrograff),chron.fistuly:ost.
5v62x.9↔	Iná transpl.autológ.tuk.b.,m.objem(<100ml-mikrograff):ruka	5v631.y	Tx.autol.tuk.b.,vef.o(>100ml-makrogr),chron.fistuly:zygomat.o
5v62x.a	Iná tx.autológ.tuk.b.,malý obj(<100ml-mikrograff):hr.st,chrh	5v632.0	Transpl.autológ.tuk.b.,v.o.(>100ml-makrograff),jazv.tk:pera
5v62x.b	Iná tx.autológ.tuk.b.,malý obj(<100ml-mikrograff):brušná.o.	5v632.1	Transpl.autológ.tuk.b.,v.o.(>100ml-makrograff),jazv.tk:nos
5v62x.c	Iná tx.autológ.tuk.b.,malý o.(<100ml-mikrograff):inguin,genit.o	5v632.4	Tx.autológ.tuk.b.,vef.obj(>100ml-makrogr),jazv.tk:ost.č.hlavy
5v62x.d	Iná tx.autológ.tuk.buniek, malý obj(<100ml-mikrograff):glut.o.	5v632.5	Transpl.autológ.tuk.b.,v.o.(>100ml-makrograff),jazv.tk:krk

5v632.6↔	Tx.autológ.tuk.b.,vef.obj(>100ml-makrograft),jazv.tk:ram,axila	5v63x.u↔	Iná tx.autológ.tuk.b.,vef.obj(>100ml-makrograft):čelo.obl.
5v632.7↔	Tx.autológ.tuk.b.,vef.obj(>100ml-makrograft),jazv.tk:ram,lakeť	5v63x.w↔	Iná tx.autológ.tuk.b.,vef.obj(>100ml-makrograft):nasolabiál.o.
5v632.8↔	Tx.autológ.tuk.b.,vef.obj(>100ml-makrograft),jazv.tk:predlakt	5v63x.x↔	Iná transpl.autológ.tuk.b.,veľký obj(>100ml-makrograft):ost.
5v632.9↔	Transpl.autológ.tuk.b.,v.o(>100ml-makrograft),jazv.tk:ruka	5v63x.y	Iná tx.autológ.tuk.b.,vef.obj(>100ml-makrograft):zygomat.obl.
5v632.a	Tx.autológ.tuk.b.,vef.obj(>100ml-makrograft),jazv.tk:hr.st,chrh	8d243	Biliodigest.anastomóza ESK navigovaná s ECE-LAMS
5v632.b	Tx.autológ.tuk.b.,vef.obj(>100ml-makrograft),jazv.tk:brušná.o.	8f101.0	Terapeutická drenáž pečene
5v632.c	Tx.autol.tuk.b.,v.o(>100ml-makrogr),jazvovité tk:inguin.genit.o	8f101.1	Terapeutická drenáž žľazníka
5v632.d	Tx.autológ.tuk.b.,vef.obj(>100ml-makrograft),jazv.tk:glut.o.	8f101.2	Terapeutická drenáž pankreasu
5v632.e↔	Tx.autológ.tuk.b.,vef.obj(>100ml-makrograft),jazv.tk:steh,kol	8f101.x	Terapeutická drenáž ostatných org.dutiny brušnej
5v632.f↔	Tx.autológ.tuk.b.,vef.obj(>100ml-makrograft),jazv.tk:predkol	8f102.0↔	Terapeutická drenáž oblíčky
5v632.g↔	Tx.autológ.tuk.b.,vef.obj(>100ml-makrograft),jazv.tk:noha	8f103.0	Terapeutická drenáž peritonea
5v632.h	Tx.autol.tuk.b.,vef.obj(>100ml-makrograft),jazv.tk:kapilícium	8f103.1	Terapeutická drenáž retroperitonea
5v632.n↔	Tx.autológ.tuk.b.,vef.obj(>100ml-makrograft),jazv.tk:prsniť	8f103.2	Frekventná maloobjemová drenáž ascitu [FMODA]
5v632.p↔	Tx.autol.tuk.b.,v.o(>100ml-makrogr),jazv.tk:periaurikul.o.	8f103.x	Terapeutická drenáž, iná
5v632.q↔	Tx.autológ.tuk.b.,v.obj(>100ml-makrograft),jazv.tk:obl.menta	8f300.5↔	Perkután.terapeut.punkcia a aspirácia prednej komory oka
5v632.r↔	Tx.autológ.tuk.b.,vef.o(>100ml-makrograft),jazv.tk:periokul.o	8f300.6↔	Perkután.terapeut.punkcia a aspirácia zadnej komory oka
5v632.s↔	Tx.autológ.tuk.b.,vef.obj(>100ml-makrograft),jazv.tk:perianál.o	8f606.4	RF ablácia stavca transpedikulárnym prístupom
5v632.t↔	Tx.autológ.tuk.b.,vef.obj(>100ml-makrograft),jazv.tk:bukál.o.	8g113	Ošetrovanie a preváz popáleniny
5v632.u↔	Tx.autológ.tuk.b.,vef.obj(>100ml-makrograft),jazv.tk:čelo.obl.	8g114	Ošetrovanie a preváz popáleniny prsta
5v632.w↔	Tx.autol.tuk.b.,v.obj(>100ml-makrograft),jazv.tk:nasolabiál.o	8g115	Ošetrovanie a preváz popáleniny dorzy ruky alebo nohy
5v632.x↔	Tx.autológ.tuk.b.,veľký obj(>100ml-makrograft),jazv.tk:ost	8g121.0	Ošetr.a preváz popáleniny: do 1 % povrchu tela
5v632.y	Tx.autológ.tuk.b.,vef.o(>100ml-makrograft),jazv.tk:zygomat.o.	8g121.1	Ošetr.a preváz popáleniny:do 5 % povrchu tela
5v633.0	Tx.autológ.tuk.b.>100ml-makrogr),VVCH,def.obj.mäkk.tk:pera	8g121.2	Ošetr.a preváz popáleniny:od 6 % do 10% povrchu tela
5v633.1	Tx.autológ.t.b.>100ml-makrogr),VVCH,defekt.obj.mäkk.tk:nos	8g121.3	Ošetr.a preváz popáleniny:od 11% do 15% povrchu tela
5v633.4	Tx.autol.t.b.>100ml-makrogr),VVCH,def.obj.mäkk.tk:ost.č.hl.	8g121.4	Ošetr.a preváz popáleniny:od 15% do 20% povrchu tela
5v633.5	Tx.autológ.tuk.b.>100ml-makrogr),VVCH,def.obj.mäkk.tk:krk	8g121.5	Ošetr.a preváz popáleniny:nad 20% povrchu tela
5v633.6↔	Tx.autol.t.b.>100ml-makrogr),VVCH,def.obj.mäkk.tk:ram,axila	8g210	Biologická nekrektómia [Maggot therapy]
5v633.7↔	Tx.autol.t.b.>100ml-makrogr),VVCH,def.obj.mäkk.tk:ram,lak	8m161.x	Intrakavit.iná brachyter,okrem intraut.a intravagin.brachyt.
5v633.8↔	Tx.autol.t.b.>100ml-makrogr),VVCH,def.obj.mäkk.tk:predlakt	8m162	Intraluminálna brachyterapia
5v633.9↔	Tx.autológ.t.b.>100ml-makrogr),VVCH,def.obj.mäkk.tk:ruka	8m164.1	Perkutánná translúmenová koronárna brachyterapia
5v633.a	Tx.autol.t.b.>100ml-makrogr),VVCH,def.obj.m.tk:hr.st,chrh	8m164.2	Intravaskulárna brachyterapia v iných periférnych cievach
5v633.b	Tx.autológ.t.b.>100ml-makrogr),VVCH,def.obj.mäkk.tk:bruš.o.	8m165.01	Interstic.brachyter:1 rovinná impl:nizky dávkový príkon [LDR]
5v633.c	Tx.autol.t.b.>100ml-makrogr),VVCH,def.obj.mäkk.tk:ing.gen.o	8m165.02	Interstic.brachyt:1 rovinná impl:pulzný dávkový príkon [PDR]
5v633.d	Tx.autol.t.b.>100ml-makrogr),VVCH,defekt.obj.mäkk.tk:glut.o.	8m165.03	Interstic.brachyt:1 rovinná impl:vysoký dávkový príkon [HDR]
5v633.e↔	Tx.autol.t.b.>100ml-makrogr),VVCH,def.obj.mäkk.tk:steh,kol	8m165.0x	Interstic.brachyterapia:1 rovinná implantácia:iné
5v633.f↔	Tx.autol.t.b.>100ml-makrogr),VVCH,def.obj.mäkk.tk:predkol	8m165.11	Interstic.brachyt:viacrovinná impl:nizky dávk.príkon[LDR]
5v633.g↔	Tx.autol.tuk.b.>100ml-makrogr),VVCH,def.obj.mäkk.tk:noha	8m165.12	Interstic.brachyt:viacrovinná impl:pulzný dávk.príkon[PDR]
5v633.h	Tx.autol.tuk.b.>100ml-makrogr),VVCH,def.obj.mäkk.tk:kapilic	8m165.13	Interstic.brachyt:viacrovinná impl:vysoký dávk.príkon[HDR]
5v633.n↔	Tx.autol.tuk.b.>100ml-makrogr),VVCH,def.obj.mäkk.tk:prsniť	8m165.1x	Intersticiál.brachyterapia:viacrovinná implantácia,iné
5v633.p↔	Tx.autol.t.b.>100ml-makrogr),VVCH,def.obj.m.tk:periaurikul.o.	8m165.21	Interstic.brachyt.s perman.impl.rádioakt.zrn:do 10 zrn
5v633.q↔	Tx.autol.t.b.>100ml-makrogr),VVCH,def.obj.mäkk.tk:o.menta	8m165.22	Interstic.brachyt.s perman.impl.rádioakt.zrn:viac ako 10 zrn
5v633.r↔	Tx.autol.t.b.>100ml-makrogr),VVCH,def.obj.mäkk.tk:periok.o	8m16x	Iná brachyterapia uzavretými žiárčmi
5v633.s↔	Tx.autol.t.b.>100ml-makrogr),VVCH,def.obj.mäkk.tk:perianál	8r303.71↔	Perk.transl.int.extrak.ciev hlavy a krku:sel.emb.s kov.špir.
5v633.t↔	Tx.autol.t.b.>100ml-makrogr),VVCH,def.obj.mäkk.tk:bukál.o.	8r303.72↔	Perkut.transl.interv.ciev pleca a ramena:sel.emb.s kov.špir.
5v633.u↔	Tx.autol.t.b.>100ml-makrogr),VVCH,def.obj.mäkk.tk:čelo.obl.	8r303.73↔	Perkut.transl.interv.ciev predlakt:sel.emb.s kov.špirálami
5v633.w↔	Tx.autol.t.b.>100ml-makrogr),VVCH,def.obj.mäkk.tk:nasolab.o	8r303.78↔	Perkut.transl.interv.i.ciev hrudníka:sel.emb.s kov.špir.
5v633.x↔	Tx.autológ.tuk.b.>100ml-makrogr),VVCH,def.obj.mäkk.tk:ost.	8r303.79↔	Perkut.transl.interv.iných ciev brucha:sel.emb.s kov.špir.
5v633.y	Tx.autol.tuk.b.>100ml-makrogr),VVCH,def.obj.mäkk.tk:zygomat.o	8r303.7a	Perkut.transl.interv.viscerál.ciev:sel.emb.s kov.špir.
5v63x.0	Iná transpl.autológ.tuk.b.,veľký obj.>100ml-makrograft):pera	8r303.7b↔	Perkut.translum.in.interv.ciev stehna:selekt.emb.s kov.špirál.
5v63x.1	Iná transplantácia autológ.tuk.b.,v.o.>100ml-makrograft):nos	8r303.7c↔	Perkut.translum.interv.ciev predkol:sel.emb.s kov.špirálami
5v63x.4	Iná tr.autológ.tuk.b.>100ml-makrograft):ost.časti hlavy	8r303.7d	Perkut.transl.interv.ciev malformácie:selekt.emb.s kov.špir.
5v63x.5	Iná transpl.autológ.tuk.b.,v.o.>100ml-makrograft):krk	8r303.7f	Perkután.transl.int.ciev chrbtice:selekt.emb.s kov.špirálami
5v63x.6↔	Iná tx.autológ.tuk.b.,vef.obj(>100ml-makrograft):ram,axila	8r303.7g	Perkut.transl.interv. v.portae:selekt.embol.s kov.špirálami
5v63x.7↔	Iná tx.autológ.tuk.b.,vef.obj(>100ml-makrograft):ram,lakeť	8r303.7h	Perkut.translum.interv.kolater.ciev:selekt.embol.kov.oklúz
5v63x.8↔	Iná tx.autológ.tuk.b.,veľký obj(>100ml-makrograft):predlaktie	8r303.7x↔	Perkut.transl.int.ciev,sel.emb.s kovovými špirálami:ost.
5v63x.9↔	Iná transpl.autológ.tuk.b.,v.objem(>100ml-makrograft):ruka	8r304.53	Perkut.transl.impl.nepokryt.Andraste:1 stent:istmus aorty
5v63x.a	Iná transpl.autol.tuk.b.>100ml-makrograft):hr.st,chrhbat	8r304.54	Perkut.transl.impl.nepokryt.Andraste:1 stent: v.cava
5v63x.b	Iná transpl.autológ.tuk.b.,v.o.>100ml-makrograft):bruš.o	8r304.63	Perkut.transl.impl.nepok.Andraste:2 a v.stent:istmus aorty
5v63x.c	Iná tx.autológ.tuk.b.,vef.obj(>100ml-makrograft):inguin.genit.o	8r304.64	Perkut.transl.impl.nepok.Andraste:2 a v.stent: v.cava
5v63x.d	Iná tx.autológ.tuk.b.,vef.obj(>100ml-makrograft):gluteál.o.	8r304.73	Perk.transl.impl.nepok.bal.expand.ste:1 stent:istmus aorty
5v63x.e↔	Iná tx.autológ.tuk.b.,vef.obj(>100ml-makrograft):steh,kol	8r304.74	Perkut.transl.impl.nepok.bal.expand.ste:1 stent:v.cava
5v63x.f↔	Iná tx.autológ.tuk.b.,vef.obj(>100ml-makrograft):predkolenie	8r304.75	Perk.transl.impl.nepok.bal.expand.ste:1 stent:duct.art.apert
5v63x.g↔	Iná tx.autológ.tuk.b.,vef.objem(>100ml-makrograft):noha	8r304.83	Perkut.transl.impl.nepok.bal.exp.ste:2 a viac:istmus aorty
5v63x.h	Iná tx.autológ.tuk.b.,vef.obj(>100ml-makrograft):kapilícium	8r304.84	Perkut.transl.impl.nepok.bal.expand.ste:2 a viac:v.cava
5v63x.n↔	Iná transpl.autológ.tuk.b.,v.o.>100ml-makrograft):prsniť	8r304.85	Perkut.transl.impl.nepok.bal.exp.ste:2 a viac:duct.art.apert
5v63x.p↔	Iná tx.autológ.tuk.b.,vef.obj(>100ml-makrograft):periaurikul.o.	8r308.2	Aktívna vonkajšia fixácia stentgraftu k cievnej stene
5v63x.q↔	Iná tx.autológ.tuk.b.,vef.obj(>100ml-makrograft):obl.menta	8r410	Perkutánná impl.stentu do celiakálnej/mezenterickej tepny
5v63x.r↔	Iná tx.autológ.tuk.b.,vef.obj(>100ml-makrograft):periokulár.o.	8r411↔	Perkut. impl.stentu:do a. carotis/a. vertebrales
5v63x.s↔	Iná tx.autológ.tuk.b.,vef.obj(>100ml-makrograft):perianálna.o.	8r412↔	Perkutánná impl.stentu do perif.tepien konč.a tepien panvy
5v63x.t↔	Iná tx.autológ.tuk.b.,vef.obj(>100ml-makrograft):bukálna.o.	8r413	Perkutánná impl.stentu do tepien aortálneho oblúka

8r415↔	Perkutátna impl.stentu do venózneho systému	8r430.3x↔	Perkut.transl.impl.sten.neuv.lieky:3 stenty do ostat.ciev
8r416↔	Perkutátna implant.stentu pri stenóze A-V fistuly	8r430.40	Perkut.transl.impl.sten.neuof.liek:4 sten.do intrakr.ciev
8r41b	Implan.stentu, stentgr./tzv. flowdiv. do intrakraniál.tepny	8r430.42↔	Perkut.transl.impl.stentu neuof.liek:4 do cievy pleca a ram.
8r41d	Perk.impl.liek.pokryt/biodegr.stent.do perif.aa.konč.a panvy	8r430.43↔	Perkut.transl.impl.sten.neuof.liek:4 sten.cievy predlaktia
8r420	Perkutátna terapia aneurizmy aorty stentgraftom	8r430.44	Perkut.transl. impl.stentu neuofľuj.lieky:4 stenty do aorty
8r430.10	Perkut.transl.impl.sten.neuv.lieky:1 stent do intrakran.ciev	8r430.45	Perkut.transl.impl.sten.neuof.liek:4 sten.do istmu aorty
8r430.12↔	Perkut.transl.impl.stentu neuv.lieky:1 do cievy pleca a ram	8r430.46	Perkut.transl.impl.sten.neuof.liek:4 sten.ductus art.apert.
8r430.13↔	Perkut.transl.impl.sten.neuv.lieky:1 stent do cievy predlakt	8r430.47	Perkut.transl.impl.sten.neuof.liek:4 stenty do do v.cava
8r430.14	Perkut.transl.impl.sten.neuv.lieky:1 stent do aorty	8r430.48↔	Perkut.transl.impl.sten.neuof.liek:4 stenty do i.ciev hrudnika
8r430.15	Perkut.transl.impl.sten.neuv.lieky:1 stent do istmu aorty	8r430.49↔	Perkut.transl.impl.sten.neuof.liek:4 stent do do i.ciev brucha
8r430.16	Perkut.transl.impl.sten.neuv.lieky:1 sten.duc.arteri.apertus	8r430.4a	Perkut.transl.impl.sten.neuof.liek:4 stenty do visceral.ciev
8r430.17	Perkut.transl.impl.sten.neuv.lieky:1 stent do v.cava	8r430.4b↔	Perkut.transl.impl.sten.neuof.liek:4 stenty do cievy stehna
8r430.18↔	Perkut.transl.impl.sten.neuv.lieky:1 stent do i.ciev hrudnika	8r430.4c↔	Perkut.transl.impl.sten.neuof.liek:4 stenty do cievy predkol
8r430.19↔	Perkut.transl.impl.sten.neuv.lieky:1 stent do i.ciev brucha	8r430.4d	Perkut.transl.impl.sten.neuof.liek:4 stenty do cievy.malform.
8r430.1a	Perkut.transl.impl.sten.neuv.lieky:1 stent do visceral.ciev	8r430.4e	Perkut.transl.impl.sten.neuof.liek:4 stenty do um.ciev
8r430.1b↔	Perkut.transl.impl.sten.neuv.lieky:1 stent do cievy stehna	8r430.4f	Perkut.transl.impl.sten.neuof.liek:4 stenty do spinál.ciev
8r430.1c↔	Perkut.transl.impl.sten.neuv.lieky:1 stent do cievy predkol	8r430.4g	Perkut.transl.impl.sten.neuof.liek:4 stenty do ostat.ciev
8r430.1d	Perkut.transl.impl.sten.neuv.lieky:1 stent do cievy.malform.	8r430.4h↔	Perkut.transl.impl.sten.neuof.liek:4 stenty do a.carotis, b.n.
8r430.1e	Perkut.transl.impl.sten.neuv.lieky:1 stent do um.ciev	8r430.4j↔	Perkut.transl.impl.sten.neuof.liek:4 stenty do a.carotis com.
8r430.1f	Perkut.transl.impl.sten.neuv.lieky:1 stent do spinál.ciev	8r430.4k↔	Perkut.transl.impl.stentu neuof.liek:4 do a.carot.int.extrakt.
8r430.1g	Perkut.transl.impl.sten.neuv.lieky:1 stent do v.portae	8r430.4m↔	Perk.transl.impl.sten.neuv.liek:4 do a.car.int.extr.s a.car.com
8r430.1h↔	Perkut.transl.impl.sten.neuv.lieky:1 stent do a.carotis, b.n.	8r430.4n↔	Perkut.transl.impl.sten.neuof.liek:4 stenty do a.carot.exter
8r430.1j↔	Perkut.transl.impl.sten.neuv.lieky:1 stent do a.carotis comm	8r430.4x↔	Perkut.transl.impl.sten.neuof.liek:4 stenty do visceral.ciev
8r430.1k↔	Perkut.transl.impl.stentu neuof.liek:1 do a.carotis.int.extrakt	8r430.50	Perkut.transl.impl.sten.neuv.lieky:5 sten.do intrakran.ciev
8r430.1m↔	Perk.transl.impl.ste.neuv.liek:1 do a.car.int.extra.s a.car.com	8r430.52↔	Perkut.transl.impl.sten.neuv.lieky:5 sten.do cievy pleca a ram
8r430.1n↔	Perku.transl.impl.ste.neuv.lieky:1 stent do a.carotis externa	8r430.53↔	Perkut.transl.impl.sten.neuv.lieky:5 sten.do cievy predlaktia
8r430.1x↔	Perkut.translum.implant.stentu neuof.lieky:1 sten.ost.cievy	8r430.54	Perkut.transl.impl.sten.neuv.lieky:5 sten.do aorty
8r430.20	Perkut.transl.impl.sten.neuv.lieky:2 stenty do intrakr.cievy	8r430.55	Perkut.transl.impl.stentu neuof.lieky:5 sten.do istmu aorty
8r430.22↔	Perkut.transl.impl.stentu neuv.lieky:2 do cievy pleca a ram	8r430.56	Perkut.transl.impl.sten.neuv.lieky:5 sten.do d.arteriosus aper.
8r430.23↔	Perkut.transl.impl.sten.neuv.lieky:2 stenty do cievy predlakt	8r430.57	Perkut.transl.impl.sten.neuv.lieky:5 stent do v.cava
8r430.24	Perkut.translum.impl.sten.neuof.lieky:2 stenty do aorty	8r430.58↔	Perkut.transl.impl.sten.neuv.lieky:5 sten.do i.ciev hrudnika
8r430.25	Perkut.transl.impl.sten.neuv.lieky:2 stenty do istmu aorty	8r430.59↔	Perkut.transl.impl.sten.neuv.lieky:5 sten.do do i.ciev brucha
8r430.26	Perkut.transl.impl.sten.neuv.lieky:2 stenty do d.art.apertus	8r430.5a	Perkut.transl.impl.sten.neuv.lieky:5 sten.do visceral.ciev
8r430.27	Perkut.transl.impl.sten.neuv.lieky:2 stenty do v.cava	8r430.5b↔	Perkut.transl.impl.sten.neuv.lieky:5 sten.do cievy stehna
8r430.28↔	Perkut.transl.impl.sten.neuv.lieky:2 stenty do i. ciev hrud.	8r430.5c↔	Perkut.transl.impl.sten.neuv.lieky:5 sten.do cievy predkolenia
8r430.29↔	Perkut.transl.impl.sten.neuv.lieky:2 stenty do do i.ciev brucha	8r430.5d	Perkut.transl.impl.sten.neuv.lieky:5 sten.do cievy.malform.
8r430.2a	Perkut.transl.impl.sten.neuv.lieky:2 stenty do visceral.ciev	8r430.5e	Perkut.transl.impl.sten.neuv.lieky:5 sten.do umel.ciev
8r430.2b↔	Perkut.transl.impl.sten.neuv.lieky:2 stenty do cievy stehna	8r430.5f	Perkut.transl.impl.sten.neuv.lieky:5 sten.do spinál.ciev
8r430.2c↔	Perkut.transl.impl.sten.neuv.lieky:2 stenty do cievy predkol	8r430.5g	Perkut.transl.impl.sten.neuofľuj.lieky:5 sten.do v.portae
8r430.2d	Perkut.transl.impl.sten.neuv.lieky:2 stenty do cievy.malform	8r430.5h↔	Perkut.transl.impl.sten.neuv.lieky:5 sten.do a.carotis, b.n.
8r430.2e	Perkut.transl.impl.sten.neuv.lieky:2 stenty do um.ciev	8r430.5j↔	Perkut.transl.impl.sten.neuv.lieky:5 sten.do a.c.communis
8r430.2f	Perkut.transl.impl.sten.neuv.lieky:2 stenty do spinál.ciev	8r430.5k↔	Perkut.transl.impl.stentu neuof.lieky:5 do a.carotis.int.extr.
8r430.2g	Perkut.transl.impl.sten.neuv.lieky:2 stenty do v.portae	8r430.5m↔	Perk.transl.impl.st.neuv.lieky:5 do a.car.int.extr.s a. car.com
8r430.2h↔	Perkut.transl.impl.sten.neuv.lieky:2 stenty do a.carotis, b.n.	8r430.5n↔	Perkut.transl.impl.sten.neuv.lieky:5 sten.do a.carotis exter.
8r430.2j↔	Perkut.transl.impl.sten.neuv.lieky:2 stenty do a.carot.comm	8r430.5x↔	Perkut.transl.impl.sten.neuv.lieky:5 sten.do ostat.ciev
8r430.2k↔	Perkut.transl.impl.stentu neuof.liek:2 do a.c.int.extrakt.	8r430.60	Perkut.transl.impl.stentu neuof.liek:6 a v.st.intrakr.cievy
8r430.2m↔	Perkut.transl.impl.st.neuof.liek:2 do a.c.int.extr.s a.car.com	8r430.62↔	Perkut.transl.impl.sten.neuv.liek:6 a viac do cievy pleca a ram
8r430.2n↔	Perkut.transl.impl.sten.neuv.lieky:2 stenty do a.carotis ext	8r430.63↔	Perk.transl.impl.stentu neuof.liek:6 a viac do cievy predlakt
8r430.2x↔	Perkut.transl.impl.sten.neuv.lieky:2 stenty do ostat.ciev	8r430.64	Perk.translum.inpl.stentu neuof.liek:6 a viac do aorty
8r430.30	Perk.transl.impl.stentu neuof.lieky:3 stenty do intrakran.ciev	8r430.65	Perk.transl.impl.stentu neuof.liek:6 a viac do istmu aorty
8r430.32↔	Perkut.transl.impl.sten.neuv.lieky:3 do cievy pleca a ram.	8r430.66	Perk.transl.impl.stentu neuof.liek:6 a viac do duc.art.apert
8r430.33↔	Perkut.transl.impl.sten.neuv.lieky:3 sten.do cievy predlaktia	8r430.67	Perk.transl.impl.stentu neuof.liek:6 a viac stentov do v.cava
8r430.34	Perkut.transl.impl.sten.neuv.lieky:3 stenty do aorty	8r430.68↔	Perk.transl.impl.stentu neuof.liek:6 a viac do i.ciev hrud.
8r430.35	Perkut.transl.impl.sten.neuv.lieky:3 sten.do istmu aorty	8r430.69↔	Perk.transl.impl.stentu neuof.liek:6 a viac do i.ciev brucha
8r430.36	Perkut.transl.impl.sten.neuv.lieky:3 s.ductus arteri.apertus	8r430.6a	Perk.transl.impl.stentu neuof.liek:6 a viac do viscer.cievy
8r430.37	Perkut.transl.impl.sten.neuv.lieky:3 stenty do v.cava	8r430.6b↔	Perk.transl.impl.stentu neuof.liek:6 a viac do cievy stehna
8r430.38↔	Perkut.transl.impl.sten.neuv.lieky:3 sten.do i.ciev hrudnika	8r430.6c↔	Perk.transl.impl.stentu neuof.liek:6 a viac do cievy predkt.
8r430.39↔	Perkut.transl.impl.sten.neuv.lieky:3 s.do i.ciev brucha	8r430.6d	Perk.transl.impl.stentu neuof.liek:6 a viac do cievy.malfor.
8r430.3a	Perkut.transl.impl.sten.neuv.lieky:3 sten.do visceral.ciev	8r430.6e	Perk.transl.impl.stentu neuof.liek:6 a viac do umel.ciev
8r430.3b↔	Perkut.transl.impl.sten.neuof.lieky:3 stenty do cievy stehna	8r430.6f	Perk.transl.impl.stentu neuof.liek:6 a viac do spin.ciev
8r430.3c↔	Perkut.transl.impl.sten.neuv.lieky:3 stenty do cievy predkol	8r430.6g	Perk.transl.impl.stentu neuof.liek:6 a viac do v.portae
8r430.3d	Perkut.transl.impl.sten.neuv.lieky:3 stenty do cievy.malform	8r430.6h↔	Perk.transl.impl.stentu neuof.liek:6 a viac do a.carot.b.n.
8r430.3e	Perkut.transl.impl.sten.neuv.lieky:3 stenty do umel.ciev	8r430.6j↔	Perkut.transl.impl.stentu neuv.liek:6 a viac do a.car.com.
8r430.3f	Perkut.transl.impl.sten.neuv.lieky:3 stenty do spinál.ciev	8r430.6k↔	Perkut.transl.impl.stentu neuv.liek:6 a viac do a.car.int.extr.
8r430.3g	Perkut.transl.impl.sten.neuv.lieky:3 stenty do v.portae	8r430.6m↔	Perk.transl.impl.ste.neuv.liek:6 a viac a.car.int.ex.s a.car.com
8r430.3h↔	Perkut.transl.impl.sten.neuv.lieky:3 stenty do a.carotis, b.n.	8r430.6n↔	Perkut.transl.impl.stentu neuv.lie:6 a viac do a.car.externa
8r430.3j↔	Perkut.transl.impl.sten.neuv.lieky:3 stenty do a.carotis com.	8r430.6x↔	Perkut.transl.impl.stentu neuv.liek:6 a viac do ost.ciev
8r430.3k↔	Perkut.transl.impl.stentu neuof.lieky:3 do a.carot.inter.extr.	8r431.10	Perkut.transl.impl.stentu uvofn.lieky:1stent do intrakr.ciev
8r430.3m↔	Perkut.transl.impl.st.neuv.liek:3 do a.car.int.extr.s a.c.com	8r431.12↔	Perkut.transl.impl.stentu uvofn.lieky:1 do cievy pleca a ram
8r430.3n↔	Perkut.transl.impl.sten.neuv.lieky:3 stenty do a.carotis exter	8r431.13↔	Perkut.transl.impl.stentu uvofn.lieky:1stent do cievy predlakt.

8r431.14	Perkut.transl.impl.stentu uvoľn.lieky:1stent do aorty	8r431.48↔	Perkut.translum.impl.stentu uvoľn.lieky:4sten.do i.ciev hrud.
8r431.15	Perkut.transl.impl.stentu uvoľn.lieky:1stent do istmu aorty	8r431.49↔	Perkut.transl.impl.stentu uvoľn.lieky:4sten do i.ciev brucha
8r431.16	Perkut.transl.impl.stentu uvoľn.lieky:1stent do duc.arter.aper	8r431.4a	Perkut.transl.impl.stentu uvoľn.lieky:4sten.do viscer.ciev
8r431.17	Perkut.transl.impl.stentu uvoľn.lieky:1 stent do v.cava	8r431.4b↔	Perkut.transl.impl.stentu uvoľn.lieky:4sten.do ciev stehna
8r431.18↔	Perkut.transl.impl.stentu uvoľn.lieky:1stent do i.ciev hrudnika	8r431.4c↔	Perkut.transl.impl.stentu uvoľn.lieky:4sten.do ciev predkol.
8r431.19↔	Perkut.transl.impl.stentu uvoľn.lieky:1stent do i.ciev brucha	8r431.4d	Perkut.transl.impl.stentu uvoľn.lieky:4sten.do ciev.malfor.
8r431.1a	Perkut.transl.impl.stentu uvoľn.lieky:1stent do viscer.ciev	8r431.4e	Perkut.transl.impl.stentu uvoľn.lieky:4sten.do umel.ciev
8r431.1b↔	Perkut.transl.impl.stentu uvoľn.lieky:1stent do ciev stehna	8r431.4f	Perkut.transl.impl.stentu uvoľn.lieky:4sten.do spinál.ciev
8r431.1c↔	Perkut.transl.impl.stentu uvoľn.lieky:1stent do ciev predkol.	8r431.4g	Perkut.transl.impl.stentu uvoľn.lieky:4sten.do v.portae
8r431.1d	Perkut.transl.impl.stentu uvoľn.lieky:1stent do ciev.malform.	8r431.4h↔	Perkut.transl.impl.stentu uvoľn.lieky:4sten.do a.carotis,b.n.
8r431.1e	Perkut.transl.impl.stentu uvoľn.lieky:1stent do umel.ciev	8r431.4j↔	Perkut.transl.impl.stentu uvoľn.lieky:4sten.do a.carot.com.
8r431.1f	Perkut.transl.impl.stentu uvoľn.lieky:1stent do spinál.ciev	8r431.4k↔	Perkut.transl.impl.stentu uvoľn.lieky:4 do a.car. int.extr.
8r431.1g	Perkut.transl.impl.stentu uvoľn.lieky:1stent do v.portae	8r431.4m↔	Perk.transl.impl.sten.uvoľ.liek:4 do a.car.int.extr.s a.car.com
8r431.1h↔	Perkut.transl.impl.stentu uvoľn.lieky:1stent do a.carotis,b.n.	8r431.4n↔	Perkut.transl.impl.stentu uvoľn.lie:4sten.do a.carotis externa
8r431.1j↔	Perkut.transl.impl.stentu uvoľn.lieky:1stent do a.car.com.	8r431.4x↔	Perkut.transl.impl.stentu uvoľn.lieky:4stenty do ost.ciev
8r431.1k↔	Perkut.transl.impl.stentu uvoľn.lieky:1 do a.carot.int.extr.	8r431.50	Perkut.transl.impl.stentu uvoľn.lieky:5sten.do intrakran.ciev
8r431.1m↔	Perk.transl.impl.stentu uvoľ.l:1 do a.car.int.extr.a.car.com.	8r431.52↔	Perkut.transl.impl.stentu uvoľn.lieky:5sten.do i.ciev hrud.
8r431.1n↔	Perk.transl.impl.stentu uvoľn.liek:1stent do a.carotis externa	8r431.53↔	Perkut.transl.impl.stentu uvoľn.lieky:5sten.do ciev predlakt
8r431.1x↔	Perkut.transl.impl.stentu uvoľn.lieky:1stent do ostat.ciev	8r431.54	Perkut.transl.impl.stentu uvoľn.lieky:5sten.do aorty
8r431.20	Perkut.transl.impl.stentu uvoľn.lieky:2stenty do intrakran.ciev	8r431.55	Perkut.transl.impl.stentu uvoľn.lieky:5sten.do do istmu aorty
8r431.22↔	Perkut.transl.impl.stentu uvoľn.lieky:2 do ciev pleca a ram.	8r431.56	Perkut.transl.impl.stentu uvoľn.liek:5 do duc.arteri.apert.
8r431.23↔	Perkut.transl.impl.stentu uvoľn.lieky:2stenty do ciev predlakt.	8r431.57	Perkut.translum.implant.stentu uvoľnuj.lieky:5 do v.cava
8r431.24	Perkut.transl.impl.stentu uvoľn.lieky:2stenty do aorty	8r431.58↔	Perkut.transl.impl.stentu uvoľn.lieky:5sten.do i.ciev hrud.
8r431.25	Perkut.transl.impl.stentu uvoľn.lieky:2stenty do istmu aorty	8r431.59↔	Perkut.transl.impl.stentu uvoľn.lieky:5sten do i.ciev brucha
8r431.26	Perkut.transl.impl.stentu uvoľn.lieky:2st.do duc.arteri.apert.	8r431.5a	Perkut.transl.impl.stentu uvoľn.lieky:5sten.do viscer.ciev
8r431.27	Perkut.transl.impl.stentu uvoľn.lieky:2 stenty do v.cava	8r431.5b↔	Perkut.transl.impl.stentu uvoľn.lieky:5sten.do ciev stehna
8r431.28↔	Perkut.transl.impl.stentu uvoľn.lieky:2stenty do i.ciev hrud.	8r431.5c↔	Perkut.transl.impl.stentu uvoľn.lieky:5sten.do ciev predkol
8r431.29↔	Perkut.transl.impl.stentu uvoľn.lieky:2sten do i.ciev brucha	8r431.5d	Perkut.transl.impl.stentu uvoľn.lieky:5sten.do ciev.malform
8r431.2a	Perkut.transl.impl.stentu uvoľn.lieky:2stenty do viscer.ciev	8r431.5e	Perkut.transl.impl.stentu uvoľn.lieky:5sten.do umel.ciev
8r431.2b↔	Perkut.transl.impl.stentu uvoľn.lieky:2stenty do ciev stehna	8r431.5f	Perkut.transl.impl.stentu uvoľn.lieky:5sten.do spinál.ciev
8r431.2c↔	Perkut.transl.impl.stentu uvoľn.lieky:2stenty do ciev predkol.	8r431.5g	Perkut.transl.impl.stentu uvoľn.lieky:5sten.do v.portae
8r431.2d	Perkut.transl.impl.stentu uvoľn.lieky:2stenty do ciev.malfor.	8r431.5h↔	Perkut.transl.impl.stentu uvoľn.lieky:5sten.do a.carotis,b.n.
8r431.2e	Perkut.transl.impl.stentu uvoľn.lieky:2stenty do umel.ciev	8r431.5j↔	Perkut.transl.impl.stentu uvoľnuj.lieky:5sten.do a.car.com.
8r431.2f	Perkut.transl.impl.stentu uvoľn.lieky:2stenty do spinál.ciev	8r431.5k↔	Perkut.transl.impl.stentu uvoľn.lieky:5 do a.car.int.extrakran.
8r431.2g	Perkut.transl.impl.stentu uvoľn.lieky:2stenty do v.portae	8r431.5m↔	Perk.transl.impl.stent.uvoľn.l:5do a.car.int.extr.s a.car.com
8r431.2h↔	Perkut.transl.impl.stentu uvoľn.lieky:2stenty do a.carotis,b.n.	8r431.5n↔	Perkut.transl.impl.stentu uvoľn.liek:5 sten.do a.carotis exter.
8r431.2j↔	Perkut.transl.impl.stentu uvoľn.lieky:2stenty do a.car.com.	8r431.5x↔	Perkut.transl.impl.stentu uvoľn.lieky:5stentov do ost.ciev
8r431.2k↔	Perkut.transl.impl.stentu uvoľn.lieky:2 do a.car.inter.extr.	8r431.60	Perkut.transl.impl.stentu uvoľn.liek:6 a viac st.do intrakr.ciev
8r431.2m↔	Perk.transl.impl.sten.uvoľ.lie:2 do a.car.int.extr.s a.car.com	8r431.62↔	Perkut.transl.impl.stentu uvoľ.liek:6 viac do ciev pleca a ram
8r431.2n↔	Perkut.transl.impl.stentu uvoľn.lie:2stenty do a.carotis exter	8r431.63↔	Perk.transl.impl.stentu uvoľn.liek:6 a viac st.do ciev predlakt.
8r431.2x↔	Perkut.transl.impl.stentu uvoľn.lieky:2stenty do ostat.ciev	8r431.64	Perkut.translumen.impl.stentu uvoľn.liek:6 a viac st.do aorty
8r431.30	Perkut.transl.impl.stentu uvoľn.lieky:3stenty do intrakr.ciev	8r431.65	Perkut.transl.impl.stentu uvoľn.liek:6 a viac do istmu aorty
8r431.32↔	Perkut.transl.impl.stentu uvoľn.lieky:3 do ciev pleca a ram.	8r431.66	Perkut.transl.impl.stentu uvoľnuj.l:6 v.sten.do duc.arter.aper.
8r431.33↔	Perkut.transl.impl.stentu uvoľn.lieky:3stenty do ciev predlakt.	8r431.67	Perkut.transl.impl.stentu uvoľn.lieky:6 a viac stent.do v.cava
8r431.34	Perkut.transl.impl.stentu uvoľn.lieky:3stenty do aorty	8r431.68↔	Perk.transl.impl.stentu uvoľn.liek:6 a viac sten.do i.ciev hrudn.
8r431.35	Perkut.transl.impl.stentu uvoľn.lieky:3stenty do istmu aorty	8r431.69↔	Perkut.transl.impl.stentu uvoľn.lieky:6 v.sten do i.ciev brucha
8r431.36	Perkut.transl.impl.stentu uvoľn.lieky:3sten.do duc.arter.aper.	8r431.6a	Perkut.translum.impl.stent.uvoľn.liek:6 a viac do viscer.ciev
8r431.37	Perk.translúmen.impl.stentu uvoľn.lieky:3 stenty do v.cava	8r431.6b↔	Perkut.transl.impl.stentu uvoľn.liek:6 a viac st.do ciev stehna
8r431.38↔	Perkut.transl.impl.stentu uvoľn.lieky:3stenty do i.ciev hrud.	8r431.6c↔	Perk.transl.impl.stentu uvoľn.liek:6 a viac do ciev predkol
8r431.39↔	Perkut.transl.impl.stentu uvoľn.lieky:3sten do i.ciev brucha	8r431.6d	Perkut.transl.impl.stentu uvoľn.liek:6 a viac st.do ciev.malf.
8r431.3a	Perkut.transl.impl.stentu uvoľn.lieky:3stenty do viscer.ciev	8r431.6e	Perkut.transl.impl.stentu uvoľn.liek:6 a viac st.do umel.ciev
8r431.3b↔	Perkut.transl.impl.stentu uvoľn.lieky:3stenty do ciev stehna	8r431.6f	Perkut.transl.impl.stentu uvoľn.liek:6 a viac st.do spinál.ciev
8r431.3c↔	Perkut.transl.impl.stentu uvoľn.lieky:3stenty do ciev predkol.	8r431.6g	Perkut.transl.impl.stentu uvoľn.liek:6 a viac st.do v.portae
8r431.3d	Perkut.transl.impl.stentu uvoľn.lieky:3stenty do ciev.malform.	8r431.6h↔	Perkut.transl.impl.stentu uvoľn.liek:6 v.sten.a.carotis, b.n.
8r431.3e	Perkut.transl.impl.stentu uvoľn.lieky:3stenty do umel.ciev	8r431.6j↔	Perkut.transl.impl.stentu uvoľn.liek:6 a viac st.do a.car.comm
8r431.3f	Perkut.transl.impl.stentu uvoľn.lieky:3stenty do spinál.ciev	8r431.6k↔	Perk.transl.impl.stentu uvoľn.l:6 a viac sten.a.car.int.extrkr
8r431.3g	Perkut.transl.impl.stentu uvoľn.lieky:3stenty do v.portae	8r431.6m↔	Perk.transl.impl.st.uvoľn.l:6-viac do a.car.int.extr.s a.car.com
8r431.3h↔	Perkut.transl.impl.stentu uvoľn.lieky:3stenty do a.carotis,b.n.	8r431.6n↔	Perkut.transl.impl.sten.uvoľn.liek:6- v.do a.carotis externa
8r431.3j↔	Perkut.transl.impl.stentu uvoľn.lieky:3stenty do a.car.com.	8r431.6x↔	Perkut.transl.impl.stentu uvoľn.liek:6 a viac st.do ost.ciev
8r431.3k↔	Perkut.transl.impl.stentu uvoľnuj.lieky:3 do a.car.int.extr.	8r432.10	Perk.transl.impl.pokr.sten.neuv.l.(stentgr):1 do intrakran.ciev
8r431.3m↔	Perk.transl.impl.stentu.uvoľ.l:3 do a.car.int.extr.a.car.com.	8r432.12↔	Perk.transl.impl.pokr.sten.neuv.l.(stentgr):1 do c.pleca a ram
8r431.3n↔	Perkut.transl.impl.stentu uvoľn.lie:3stenty do a.carotis exter	8r432.13↔	Perk.transl.impl.pokr.sten.neuv.l.(stentgr):1 do ciev predlaktia
8r431.3x↔	Perkután.transl.implant.stentu uvoľn.lieky:3ste.do ost.ciev	8r432.14	Perkut.translum.impl.pokr.sten.neuv.l.(stentgr):1 do aorty
8r431.40	Perkut.transl.impl.stentu uvoľn.lieky:4 sten.dointra.ciev	8r432.15	Perk.transl.impl.pokr.stent.neuofňuj.l.(stgr):1 do istmu aorty
8r431.42↔	Perkut.transl.impl.stentu uvoľn.lieky:4 do ciev pleca a ram	8r432.16	Perk.transl.impl.pokryt.sten.neuv.l.(stentgr):1 do duc.art.aper
8r431.43↔	Perkut.transl.impl.stentu uvoľn.lieky:4sten.do ciev predlakt.	8r432.17	Perkut.transl.impl.pokr.sten.neuv.l.(stentgr):1 stent do v.cava
8r431.44	Perkut.transl.impl.stentu uvoľn.lieky:4sten.do aorty	8r432.18↔	Perk.transl.impl.pokr.sten.neuv.liek(stentgr):1 do i.ciev hrud.
8r431.45	Perkut.transl.impl.stentu uvoľn.lieky:4sten.do do istmu aorty	8r432.19↔	Perk.transl.impl.pokr.sten.neuv.l.(stentgr):1 do i.ciev brucha
8r431.46	Perkut.transl.impl.stentu uvoľn.lieky:4sten.do duc.arter.aper.	8r432.1a	Perk.transl.impl.pokr.sten.neuv.l.(stentgr):1 do viscerál.ciev
8r431.47	Perkut.transl.implant.stentu uvoľn.lieky:4 stenty do v.cava	8r432.1b↔	Perk.transl.impl.pokryt.sten.neuv.l.(stentgr):1 do ciev.stehna

8r432.1c↔	Perk.tran.impl.pokryt.sten.neuovf.l.(stentgr):1 do cie v predkol	8r432.4g	Perk.tran.impl.pokr.sten.neuv.l.(stentgr):4 do v.portae
8r432.1d	Perk.tran.impl.pokr.sten.neuv.l.(stentgr):1 do cie v.malform	8r432.4h↔	Perk.tran.impl.pokr.sten.neuv.l.(stentgr):4 do a.carotis,b.n.
8r432.1e	Perkut.transl.impl.pokr.sten.neuv.liek(stentgr):1 do um.ciev	8r432.4j↔	Perk.tran.impl.pokr.sten.neuv.l.(stentgr):4 do a.carotis.com.
8r432.1f	Perk.transl.impl.pokr.sten.neuv.l.(stentgr):1 do spinál.ciev	8r432.4k↔	Perk.tran.impl.pokr.sten.neuv.l.(sttgr):4 do a.car.int.extrakr.
8r432.1g	Perk.tran.implant.pokr.sten.neuv.l.(stentgr):1 do v.portae	8r432.4m↔	Perk.tran.impl.pokr.sten.neuv.l.(sttgr):4,a.car.int.ext.s.a.car.c.
8r432.1h↔	Perk.tran.impl.pokr.sten.neuv.l.(stentgr):1 do a.carotis, b.n.	8r432.4n↔	Perk.tran.impl.pokr.sten.neuv.l.(stentgr):4 do a.car.externa
8r432.1j↔	Perk.tran.impl.pokr.sten.neuv.l.(stentgr):1 do a.carotis.com	8r432.4x↔	Perk.tran.impl.pokr.sten.neuv.liek(stentgr):4 do ostat.ciev
8r432.1k↔	Perk.tran.impl.pokr.sten.neuv.l.(stentgr):1 do a.car.int.extrakr	8r432.50	Perkut.transl.impl.pokrytého ste.neuovf.l.liek:5 do intrakra.c
8r432.1m↔	Perk.tra.imp.pokr.ste.neu.l.(sttgr):1 a.car.int.extr.s.a.car.com	8r432.52↔	Perkut.transl.impl.pokr.sten.neuv.l.(sttgr):5 do c.pleca a ram
8r432.1n↔	Perk.tran.impl.pokr.sten.neuv.l.(stentgr):1 do a.carot.externa	8r432.53↔	Perkut.transl.impl.pokr.sten.neuv.l.(sttgr):5 do cie v predlakt
8r432.1x↔	Perk.tran.impl.pokr.sten.neuv.l.(stentgr):1 do ostat.ciev	8r432.54	Perkut.transl.impl.pokr.sten.neuv.l.(stentgr):5 do aorty
8r432.20	Perk.tran.impl.pokr.sten.neuv.liek(stentgr):2 do intrakr.ciev	8r432.55	Perkut.transl.impl.pokr.sten.neuv.l.(sttgr):5 do istmu aorty
8r432.22↔	Perk.tran.impl.pokr.sten.neuv.l.(stentgr):2 do c.pleca a ram	8r432.56	Perkut.transl.impl.pokr.sten.neuv.l.(sttgr):5 do duc.art.apert
8r432.23↔	Perkut.transl.impl.pokryt.sten.neuv.l.(stentgr):2 do cie v predlakt	8r432.57	Perkut.transl.impl.pokr.sten.neuv.l.(stentgr):5 do v.cava
8r432.24	Perkut.transl.impl.pokryt.sten.neuovf.l.(stentgr):2 do aorty	8r432.58↔	Perkut.transl.impl.pokr.sten.neuv.l.(stentgr):5 do i.ciev hrud.
8r432.25	Perk.tran.impl.pokryt.sten.neuv.liek(sttgr):2 do istmu aorty	8r432.59↔	Perkut.transl.impl.pokr.sten.neuv.l.(sttgr):5 do i.ciev brucha
8r432.26	Perk.transl.impl.pokr.sten.neuv.l.(sttgr):2 do duc.art.apert	8r432.5a	Perk.transl.impl.pokr.sten.neuv.l.(stentgr):5 do viscerál.ciev
8r432.27	Perk.tran.impl.pokryt.sten.neuovf.liek(stentgr):2 do v.cava	8r432.5b↔	Perkut.transl.impl.pokr.sten.neuv.l.(stentgr):5 do cie v stehna
8r432.28↔	Perkut.transl.impl.pokryt.sten.neuv.l.(stentgr):2 do i.ciev hrud	8r432.5c↔	Perkut.transl.impl.pokr.sten.neuv.l.(stentgr):5 do cie v predkol
8r432.29↔	Perk.tran.impl.pokryt.sten.neuovf.l.(stentgr):2 do i.ciev brucha	8r432.5d	Perkut.transl.impl.pokr.sten.neuv.l.(stentgr):5 do cie v.malf.
8r432.2a	Perkut.transl.impl.pokr.sten.neuv.l.(stentgr):2 do viscerál.ciev	8r432.5e	Perkut.transl.impl.pokr.sten.neuv.l.(stentgr):5 do umel.ciev
8r432.2b↔	Perkut.transl.impl.pokr.sten.neuv.l.(stentgr):2 do cie v stehna	8r432.5f	Perkut.transl.impl.pokr.sten.neuv.l.(stentgr):5 do spin.ciev
8r432.2c↔	Perk.transl.impl.pokr.sten.neuv.l.(stentgr):2 do cie v predkol	8r432.5g	Perkut.transl.impl.pokr.sten.neuv.l.(stentgr):5 do v.portae
8r432.2d	Perkut.transl.impl.pokr.sten.neuv.l.(stentgr):2 do cie v.malform	8r432.5h↔	Perk.transl.impl.pokr.sten.neuv.l.(stentgr):5 do a.carotis,b.n
8r432.2e	Perk.transl.impl.pokryt.sten.neuv.l.(stentgr):2 do umel.ciev	8r432.5j↔	Perkut.transl.impl.pokr.sten.neuv.l.(stentgr):5 do a.car.com.
8r432.2f	Perk.transl.impl.pokr.sten.neuv.l.(stentgr):2 do spinál.ciev	8r432.5k↔	Perk.transl.impl.pokr.sten.neuv.l.(sttgr):5 do a.car.int.extrakr
8r432.2g	Perkut.transl.impl.pokr.sten.neuv.l.(stentgr):2 do v.portae	8r432.5m↔	Perk.tran.imp.pokr.ste.neuovf.l.(sttgr):5,a.c.int.ext.s.a.c.com.
8r432.2h↔	Perkut.transl.impl.pokr.sten.neuv.l.(sttgr):2 do a.carotis, b.n.	8r432.5n↔	Perkut.transl.impl.pokr.sten.neuv.l.(stentgr):5 do a.car.exter
8r432.2j↔	Perk.tran.impl.pokr.sten.neuovf.liek(stentgr):2 do a.carot.com	8r432.5x↔	Perkut.transl.impl.pokr.sten.neuv.liek(stentgr):5 do ost.ciev
8r432.2k↔	Perk.transl.impl.pokr.sten.neuovf.l.(sttgr):2 do a.car.int.extr.	8r432.60	Perk.tr.impl.pokr.sten.neuv.l.(stentgr):6-v.do intrakr.ciev
8r432.2m↔	Perk.tran.impl.pokr.ste.neu.l.(sttgr):2,a.car.int.extr,a.car.com	8r432.62↔	Perk.tr.impl.pokr.sten.neuv.l.(stentgr):6-v.do c.pleca,ram
8r432.2n↔	Perk.tran.impl.pokryt.sten.neuv.l.(stentgr):2 do a.carot.exter.	8r432.63↔	Perk.tr.impl.pokr.sten.neuv.l.(stentgr):6-v.do cie v predlakt
8r432.2x↔	Perk.transl.impl.pokr.stent. neuovf.liek(stentgr):2 do ost.ciev	8r432.64	Perk.tr.impl.pokr.sten.neuv.l.(stentgr):6-viac do aorty
8r432.30	Perk.transl.impl.pokr.sten.neuv.l.(stentgr):3 do intrakran.ciev	8r432.65	Perk.tr.impl.pokr.sten.neuv.l.(stentgr):6-v.do do istmu aorty
8r432.32↔	Perk.transl.impl.pokryt.sten.neuv.l.(sttgr):3 do c.pleca a ram	8r432.66	Perk.tr.impl.pokr.sten.neuv.l.(stentgr):6-v.do duc.art.apert.
8r432.33↔	Perk.transl.impl.pokr.sten.neuv.l.(stentgr):3 do cie v predlakt	8r432.67	Perk.tr.impl.pokr.sten.neuv.l.(stentgr):6-v.do do v.cava
8r432.34	Perk.tran.impl.pokryt.sten.neuovf.liek(stentgr):3 do aorty	8r432.68↔	Perk.tr.impl.pokr.sten.neu.l.(stentgr):6-v.do i.ciev hrud.
8r432.35	Perk.tran.impl.pokr.sten.neuovf.liek(stgr):3 do istmu aorty	8r432.69↔	Perk.tr.impl.pokr.sten.neuv.l.(Stgr):6-viac do i.ciev brucha
8r432.36	Perk.transl.impl.pokryt.sten.neuv.l.(sttgr):3 do duct.art.apert	8r432.6a	Perk.tr.impl.pokr.sten.neuv.l.(stentgr):6-v.do viscerál.ciev
8r432.37	Perk.tran.impl.pokryt.sten.neuovf.liek(stentgr):3 do v.cava	8r432.6b↔	Perk.tr.impl.pokr.sten.neuv.l.(stentgr):6-v.do cie v stehna
8r432.38↔	Perkut.transl.impl.pokr.sten.neuv.l.(stentgr):3 do i.ciev hrud.	8r432.6c↔	Perk.trl.impl.pokr.sten.neuv.l.(stentgr):6-v.do cie v predkol
8r432.39↔	Perk.tran.implant.pokr.sten.neuv.l.(stentgr):3 do i.ciev brucha	8r432.6d	Perk.tr.impl.pokr.sten.neuv.l.(stentgr):6-v.do cie v.malform.
8r432.3a	Perk.tran.impl.pokryt.sten.neuv.liek(sttgr):3 do viscerál.ciev	8r432.6e	Perk.tr.impl.pokr.sten.neuv.l.(stentgr):6-v.do umel.ciev
8r432.3b↔	Perk.transl.impl.pokr.sten.neuovf.l.(stentgr):3 do cie v stehna	8r432.6f	Perk.tr.impl.pokr.sten.neuv.l.(stentgr):6-v.do spinál.ciev
8r432.3c↔	Perk.transl.impl.pokryt.sten.neuv.l.(stentgr):3 do cie v predkol	8r432.6g	Perk.tr.impl.pokr.sten.neuv.l.(stentgr):6-v.do v.portae
8r432.3d	Perk.transl.impl.pokryt.sten.neuv.l.(sttgr):3 do cie v.malform	8r432.6h↔	Perk.tr.impl.pokr.sten.neuv.liek.:6-v.do a.carotis, b.n.
8r432.3e	Perkut.transl.impl.pokr.sten.neuv.l.(stentgr):3 do umel.ciev	8r432.6j↔	Perk.tr.impl.pokr.sten.neuv.l.(stentgr):6-v.do a.car.com.
8r432.3f	Perk.tran.impl.pokr.sten.neuv.l.(stentgr):3 do spinál.ciev	8r432.6k↔	Perk.tr.impl.pokr.sten.neuv.l.(stentgr):6-v.do a.car.int.ext
8r432.3g	Perk.tran.impl.pokr.sten.neuovf.liek(stentgr):3 do v.portae	8r432.6m↔	Perk.tr.impl.pokryt.ste.neuv.l:6-v.do a.car.int.ext.s.a.car.com
8r432.3h↔	Perk.tran.impl.pokr.sten.neuv.l.(stentgr):3 do a.carotis, b.n.	8r432.6n↔	Perk.tr.impl.pokr.sten.neuv.l.(stentgr):6-v.do a.car.externa
8r432.3j↔	Perk.tran.impl.pokr.sten.neuv.l.(stentgr):3 do a.carotis.com.	8r432.6x↔	Perk.tr.impl.pokr.sten.neuovf.liek(stentgr):6-v.do ostat.ciev
8r432.3k↔	Perk.tran.impl.pokryt.sten.neuv.l.(sttgr):3 do a.car.int.extrakr	8r433.10	Perkut.transl.impl.biorezorb.stentutu:1 do intrakraniál.ciev
8r432.3m↔	Perk.tran.impl.pokr.ste.neu.l.(sttgr):3,a.car.int.ext.,a.car.com	8r433.12↔	Perkut.transl.impl.biorezorb.stentutu:1 do cie v pleca a ram
8r432.3n↔	Perk.tran.impl.pokr.sten.neuv.l.(stentgr):3 do a.carot.externa	8r433.13↔	Perkut.transl.impl.biorezorb.stentutu:1 do cie v predlaktia
8r432.3x↔	Perk.translum.impl.pokryt.sten.neuv.l.(stentgr):3 do ost.ciev	8r433.14	Perkut.transl.impl.biorezorb.stentutu:1 do aorty
8r432.40	Perkut.transl.impl.pokr.sten.neuv.l.(stentgr):4 do intrakr.ciev	8r433.15	Perkut.transl.impl.biorezorb.stentutu:1 do istmu aorty
8r432.42↔	Perk.tran.impl.pokr.sten.neuv.l.(stentgr):4 do c.pleca a ram	8r433.16	Perkut.transl.impl.biorezorb.stentutu:1 do duc.art.apertus
8r432.43↔	Perk.transl.impl.pokryt.sten.neuv.l.(stentgr):4 do cie v predlakt	8r433.17	Perkut.transl.impl.biorezorb.stentutu:1 do v.cava
8r432.44	Perkut.transl.impl.pokryt.sten.neuovf.liek(stentgr):4 do aorty	8r433.18↔	Perkut.transl.impl.biorezorb.stentutu:1 do i.ciev hrudnika
8r432.45	Perk.tran.impl.pokryt.stent.neuovf.liek(sttgr):4 do istmu aorty	8r433.19↔	Perkut.transl.impl.biorezorb.stentutu:1 do i.ciev brucha
8r432.46	Perk.transl.impl.pokr.sten.neuv.l.(stentgr):4 do duc.art.apert	8r433.1a	Perkut.transl.impl.biorezorb.stentutu:1 do viscerál.ciev
8r432.47	Perk.transl.impl.pokryt.stent. neuovf.l.(stentgr):4 do v.cava	8r433.1b↔	Perkut.transl.impl.biorezorb.stentutu:1 do cie v stehna
8r432.48↔	Perk.transl.impl.pokryt.sten.neuv.l.(stentgr):4 do i.ciev hrud.	8r433.1c↔	Perkut.transl.impl.biorezorb.stentutu:1 do cie v predkolonia
8r432.49↔	Perk.tran.impl.pokryt.sten.neuv.l.(stentgr):4 do i.ciev brucha	8r433.1d	Perkut.transl.impl.biorezorb.stentutu:1 do cie v.malform.
8r432.4a	Perk.transl.impl.pokr.sten.neuv.l.(stentgr):4 do viscerál.ciev	8r433.1e	Perkut.transl.impl.biorezorb.stentutu:1 do umel.ciev
8r432.4b↔	Perk.tran.impl.pokr.stent.neuovf.liek(stentgr):4 do cie v stehna	8r433.1f	Perkut.transl.impl.biorezorb.stentutu:1 do spinálne ciev
8r432.4c↔	Perk.tran.impl.pokryt.sten.neuv.l.(stentgr):4 do cie v predkol	8r433.1g	Perkut.transl.impl.biorezorb.stentutu:1 do v.portae
8r432.4d	Perk.transl.impl.pokryt.sten.neuv.l.(sttgr):4 do cie v.malform	8r433.1h↔	Perkut.transl.impl.biorezorb.stentutu:1 do a.carotis, b.n.
8r432.4e	Perk.tran.impl.pokr.sten.neuv.l.(stentgr):4 do umel.ciev	8r433.1j↔	Perkut.transl.impl.biorezorb.stentutu:1 do a.carotis communis
8r432.4f	Perk.tran.impl.pokr.sten.neuv.l.(stentgr):4 do spinál.ciev	8r433.1k↔	Perkut.transl.impl.biorezorb.stentutu:1 do a.car.int.extrakr.

8r433.1m↔	Perkut.transl.impl.biorezorb.ste:1 do a.car.int.ext.s a.c.com.	8r433.52↔	Perkut.transl.impl.biorezorb.stentu:5 do cievy pleca a ram
8r433.1n↔	Perkut.transl.impl.biorezorb.stentu:1 do a.carotis externa	8r433.53↔	Perkut.transl.impl.biorezorb.stentu:5 do cievy predlakt
8r433.1x↔	Perkut.transl.impl.biorezorb.stentu:1 do ostat.ciev	8r433.54	Perkut.transluminál.impl.biorezorb.arter.stentu:5 do aorty
8r433.20	Perkut.transl.impl.biorezorb.stentuntu:2 do intrakraniál.ciev	8r433.55	Perkut.transl.impl.biorezorb.stentu:5 do istmu aorty
8r433.22↔	Perkut.transl.impl.biorezorb.stentu:2 do cievy pleca a ram	8r433.56	Perkut.transl.impl.biorezorb.stentu:5 do duc.arter.apertus
8r433.23↔	Perkut.transl.impl.biorezorb.stentu:2 do cievy predlaktia	8r433.57	Perkut.transl.impl.biorezorb.stentu:5 do v.cava
8r433.24	Perkut.transl.impl.biorezorb.stentu:2 do aorty	8r433.58↔	Perkut.transl.impl.biorezorb.stentu:5 do i.ciev hrudníka
8r433.25	Perkut.transl.impl.biorezorb.stentu:2 do istmu aorty	8r433.59↔	Perkut.transl.impl.biorezorb.stentu:5 do i.ciev brucha
8r433.26	Perkut.transl.impl.biorezorb.stentu:2 do duct.arteri.apertus	8r433.5a	Perkut.transl.impl.biorezorb.stentu:5 do viscerál.ciev
8r433.27	Perkután.translumen.impl.biorezorb.stentu:2 do v.cava	8r433.5b↔	Perkut.transl.impl.biorezorb.stentu:5 do cievy stehna
8r433.28↔	Perkut.transl.implant.biorezorb.stentu:2 do i.ciev hrudníka	8r433.5c↔	Perkut.transl.impl.biorezorb.stentu:5 do cievy predkolenia
8r433.29↔	Perkut.transl.impl.biorezorb.stentu:2 stent do i.ciev brucha	8r433.5d	Perkut.transl.impl.biorezorb.stentu:5 do cievy.malformácií
8r433.2a	Perkut.transl.impl.biorezorb.stentu:2 do viscerál.ciev	8r433.5e	Perkut.transl.impl.biorezorb.stentu:5 do umelých ciev
8r433.2b↔	Perkut.transl.impl.biorezorb.stentu:2 do cievy stehna	8r433.5f	Perkut.transl.impl.biorezorb.stentu:5 do spinál.ciev
8r433.2c↔	Perkut.transl.impl.biorezorb.stentu:2 do cievy predkolenia	8r433.5g	Perkut.transl.impl.biorezorb.stentu:5 do v.portae
8r433.2d	Perkut.transl.impl.biorezorb.stentu:2 do cievy.malform.	8r433.5h↔	Perkut.transl.impl.biorezorb.stentu:5 do a.carotis, b.n.
8r433.2e	Perkut.transl.impl.biorezorb.stentu:2 do umel.ciev	8r433.5j↔	Perkut.transl.impl.biorezorb.stentu:5 do a.carotis communis
8r433.2f	Perkut.transl.impl.biorezorb.stentu:2 do spinál.ciev	8r433.5k↔	Perkut.transl.impl.biorezorb.stentu:5 do a.carot.int.extrakt.
8r433.2g	Perkut.transl.impl.biorezorb.stentu:2 do v.portae	8r433.5m↔	Perkut.transl.impl.biorezo.ste:5 a.car.inter.extrakt.s a.car.com
8r433.2h↔	Perkut.transl.impl.biorezorb.stentu:2 do a.carotis, b.n.	8r433.5n↔	Perkut.transl.impl.biorezorb.stentu:5 do a.carotis externa
8r433.2j↔	Perkut.transl.impl.biorezorb.stentu:2 do a.carotis communis	8r433.5x↔	Perkut.transl.impl.biorezorb.stentu:5 do ostat.ciev
8r433.2k↔	Perkut.transl.impl.biorezorb.ste:2 do a.carotis inter.extrakt.kraniál.	8r433.60	Perkut.transl.impl.biorezorb.stentu:6 a viac do intrakr.ciev
8r433.2m↔	Perkut.transl.impl.biorezorb.ste:2 do a.car.inter.extrakt.s a.car.com	8r433.62↔	Perkut.transl.impl.biorezorb.stentu:6 viac do cie.pleca a ram
8r433.2n↔	Perkut.transl.impl.biorezorb.stentu:2 do a.carotis externa	8r433.63↔	Perkut.transl.impl.biorezorb.stentu:6 a viac do cievy predlakt
8r433.2x↔	Perkut.transl.implant.biorezorb.stentu:2 do ostat.ciev	8r433.64	Perkut.transl.impl.biorezorb.stentu:6 a viac do aorty
8r433.30	Perkut.transl.impl.biorezorb.stentu:3 do intrakraniál.ciev	8r433.65	Perkut.transl.impl.biorezorb.stentu:6 a viac do istmu aorty
8r433.32↔	Perkut.transl.impl.biorezorb.stentu:3 do cievy pleca a ram	8r433.66	Perkut.transl.impl.biorezorb.stentu:6 a viac do duc.arte.apert
8r433.33↔	Perkut.transl.impl.biorezorb.stentu:3 do cievy predlaktia	8r433.67	Perkut.translum.impl.biorezorb.stentu:6 a viac do v.cava
8r433.34	Perkut.translum.implant.biorezorb.stentu:3 do aorty	8r433.68↔	Perkut.transl.impl.biorezorb.stentu:6 a viac do i.ciev hrudníka
8r433.35	Perkut.transl.impl.biorezorb.stentu:3 do istmu aorty	8r433.69↔	Perkut.transl.impl.biorezorb.stentu:6 a viac do i.ciev brucha
8r433.36	Perkut.transl.impl.biorezorb.stentu:3 do duc.arter.apertus	8r433.6a	Perkut.transl.impl.biorezorb.stentu:6 a viac do viscerál.ciev
8r433.37	Perkut.transl.impl.biorezorb.stentu:3 do v.cava	8r433.6b↔	Perkut.transl.impl.biorezorb.stentu:6 a viac do cievy stehna
8r433.38↔	Perkut.transl.impl.biorezorb.stentu:3 do i.ciev hrudníka	8r433.6c↔	Perkut.transl.impl.biorezorb.stentu:6 a viac do cievy predkol.
8r433.39↔	Perkut.transl.impl.biorezorb.stentu:3 do i.ciev brucha	8r433.6d	Perkut.transl.impl.biorezorb.stentu:6 a viac do cievy.malform
8r433.3a	Perkut.transl.impl.biorezorb.stentu:3 do viscerál.ciev	8r433.6e	Perkut.transl.impl.biorezorb.stentu:6 a viac do umel.ciev
8r433.3b↔	Perkut.transl.impl.biorezorb.stentu:3 do cievy stehna	8r433.6f	Perkut.transl.impl.biorezorb.stentu:6 a viac do spinál.ciev
8r433.3c↔	Perkut.transl.impl.biorezorb.stentu:3 do cievy predkolenia	8r433.6g	Perkut.transl.impl.biorezorb.stentu:6 a viac do v.portae
8r433.3d	Perkut.translum.impl.biorezorb.stentu:3 do cievy.malformácií	8r433.6h↔	Perkut.transl.impl.biorezorb.stentu:6 a viac do a.carotis, b.n.
8r433.3e	Perkut.transl.impl.biorezorb.stentu:3 do umel.ciev	8r433.6j↔	Perkut.transl.impl.biorezorb.stentu:6 a viac do a.carotis com.
8r433.3f	Perkut.transl.impl.biorezorb.stentu:3 do spinál.ciev	8r433.6k↔	Perkut.transl.impl.biorezorb.stentu:6 a viac do a.car.int.extrakt.
8r433.3g	Perkut.transl.impl.biorezorb.stentu:3 do v.portae	8r433.6m↔	Perkut.transl.impl.biorezorb.ste:6 a viac a.car.inter.ext.s a.car.com
8r433.3h↔	Perkut.transl.impl.biorezorb.stentu:3 do a.carotis, b.n.	8r433.6n↔	Perkut.transl.impl.biorezorb.stentu:6 a viac do a.carot.inter
8r433.3j↔	Perkut.transl.impl.biorezorb.stentu:3 do a.carotis communis	8r433.6x↔	Perkut.transl.impl.biorezorb.stentu:6 a viac do ostat.ciev
8r433.3k↔	Perkut.transl.impl.biorezorb.stentu:3 do a.carot.inter.extrakt	8r434.00	Perkut.transl.impl.nepokryt.CP-stentu:1 do intrakran.ciev
8r433.3m↔	Perkut.transl.impl.bior.ste:3 do a.car.inter.extrakt.s a.car.com	8r434.02↔	Perkut.transl.impl.nepokryt.CP-stentu:1 do cievy pleca a ram
8r433.3n↔	Perkut.transl.impl.biorezorb.stentu:3 do a.carotis externa	8r434.03↔	Perkut.transl.impl.nepokryt.CP-stentu:1 do cievy predlakt.
8r433.3x↔	Perkut.transl.impl.biorezorb.stentu:3 do ostat.ciev	8r434.04	Perkut.translum.impl.nepokryt.CP-stentu:1 do aorty
8r433.40	Perkut.transl.impl.biorezorb.stentu:4 do intrakraniál.ciev	8r434.05	Perkut.transl.impl.nepokr.CP-stent:1 do istmu aorty
8r433.42↔	Perkut.transl.impl.biorezorb.stentu:4 do cievy pleca a ramena	8r434.06	Perkut.transl.impl.nepokryt.CP-stentu:1 do duct.art.apertus
8r433.43↔	Perkut.transl.impl.biorezorb.stentu:4 do cievy predlaktia	8r434.07	Perkut.translum.impl.nepokrytého CP-stentu:1 do v.cava
8r433.44	Perkut.transl.impl.biorezorb.stentu:4 do aorty	8r434.08↔	Perkut.transl.impl.nepokryt.CP-stentu:1 do i.ciev hrudníka
8r433.45	Perkut.transl.impl.biorezorb.stentu:4 do istmu aorty	8r434.09↔	Perkut.transl.impl.nepokr.CP-stent:1 do i.ciev brucha
8r433.46	Perkut.transl.impl.biorezorb.stentu:4 do duc.arter.apertus	8r434.0a	Perkut.transl.impl.nepokryt.CP-stentu:1 do viscerál.ciev
8r433.47	Perkut.translum.implant.biorezorb.stentu:4 do v.cava	8r434.0b↔	Perkut.transl.impl.nepokryt.CP-stentu:1 do cievy stehna
8r433.48↔	Perkut.transl.impl.biorezorb.stentu:4 do i.ciev hrudníka	8r434.0c↔	Perkut.transl.impl.nepokryt.CP-stentu:1 do cievy predkol.
8r433.49↔	Perkut.transl.impl.biorezorb.stentu:4 do i.ciev brucha	8r434.0d	Perkut.transl.impl.nepo.CP-stentu:1 do cievy.malform.
8r433.4a	Perkut.transl.impl.biorezorb.stentu:4 do viscerál.ciev	8r434.0e	Perkut.transl.impl.nepokryt.CP-stentu:1 do umel.ciev
8r433.4b↔	Perkut.transl.impl.biorezorb.stentu:4 do cievy stehna	8r434.0f	Perkut.transl.impl.nepokryt.CP-stentu:1 do spin.ciev
8r433.4c↔	Perkut.transl.impl.biorezorb.stentu:4 do cievy predkolenia	8r434.0g	Perkut.transl.impl.nepokryt.CP-stentu:1 do v.portae
8r433.4d	Perkut.transl.impl.biorezorb.stentu:4 do cievy.malform	8r434.0h↔	Perkut.transl.impl.nepokryt.CP-stentu:1 do a.carotis, b.n.
8r433.4e	Perkut.transl.impl.biorezorb.stentu:4 do umel.ciev	8r434.0j↔	Perkut.transl.impl.nepokryt.CP-stentu:1 do a.carot.communis
8r433.4f	Perkut.transl.impl.biorezorb.stentu:4 do spinál.ciev	8r434.0k↔	Perkut.transl.impl.nepokryt.CP-stentu:1 do a.carot.int.extrakt
8r433.4g	Perkut.transl.impl.biorezorb.stentu:4 do v.portae	8r434.0m↔	Perkut.transl.impl.nepokryt.CP-stentu:1 do a.c.int.ex.,a.c.com
8r433.4h↔	Perkut.transl.impl.biorezorb.stentu:4 do a.carotis, b.n.	8r434.0n↔	Perkut.transl.impl.nepokryt.CP-stentu:1 do a.carotis externa
8r433.4j↔	Perkut.transl.impl.biorezorb.stentu:4 do a.carotis communis	8r434.0x↔	Perkután.translum.impl.nepokryt.CP-stentu:1 do ost.ciev
8r433.4k↔	Perkut.transl.impl.biorezorb.ste:4 do a.carotis inter.extrakt.	8r434.10	Perkut.transl.impl.nepokryt.CP-stentu:2 a viac do intrakran.c
8r433.4m↔	Perkut.transl.impl.biorezorb.ste:4 do a.car.int.ext.s a.car.com.	8r434.12↔	Perkut.transl.impl.nepokr.CP-stentu:2-v. do cievy pleca a ram.
8r433.4n↔	Perkut.transl.impl.biorezorb.stentu:4 do a.carotis externa	8r434.13↔	Perkut.transl.impl.nepokryt.CP-stentu:2 a viac do cievy predlakt
8r433.4x↔	Perkut.transl.impl.biorezorb.stentu:4 do ostat.ciev	8r434.14	Perkut.translum.impl.nepokryt.CP-stentu:2 a viac do aorty
8r433.50	Perkut.transl.impl.biorezorb.stentu:5 do intrakraniál.ciev	8r434.15	Perkut.translum.impl.nepokr.CP-stentu:2 a viac do istmu aorty

8r434.16	Perk.transl.impl.nepokryt.CP-stentu:2 a viac do duct.art.apert.	8r435.16	Perkut.transl.impl.pokr.CP-stentu:2 a viac do duct.art.apert.
8r434.17	Perkut.translum.impl.nepokr.CP-stentu:2 a viac do v.cava	8r435.17	Perkut.translum.impl.pokr.CP-sten.:2 a viac do v.cava
8r434.18↔	Perkut.transl.impl.nepokryt.CP-stentu:2 a viac do i.ciev hrud.	8r435.18↔	Perkut.transl.impl.pokr.CP-stentu:2 a viac do i.ciev hrudníka
8r434.19↔	Perkut.transl.impl.nepokr.CP-stentu:2 a viac do i.ciev brucha	8r435.19↔	Perkut.transl.impl.pokr.CP-stent:2 a viac do i.ciev brucha
8r434.1a	Perkut.transl.impl.nepokryt.CP-stentu:2 a viac do viscerál.ciev	8r435.1a	Perkut.translum.impl.pokr.CP-stentu:2 a viac do viscerál.ciev
8r434.1b↔	Perkut.transl.impl.nepokryt.CP-stentu:2 a viac do ciev stehna	8r435.1b↔	Perkut.transl.impl.pokr.CP-stentu:2 a viac do ciev stehna
8r434.1c↔	Perkut.transl.impl.nepokryt.CP-stentu:2 a viac do ciev predkol	8r435.1c↔	Perkut.transl.impl.pokr.CP-stentu:2 a viac do ciev predkol.
8r434.1d	Perk.transl.impl.nepokryt.CP-stentu:2 a viac do ciev.malform	8r435.1d	Perkut.transl.impl.pokr.CP-stentu:2 a viac do ciev.malform.
8r434.1e	Perkut.transl.impl.nepokryt.CP-stentu:2 a viac do umel.ciev	8r435.1e	Perkut.transl.impl.pokr.CP-stentu:2 a viac do umel.ciev
8r434.1f	Perkut.transl.impl.nepokryt.CP-stentu:2 a viac do spin.ciev	8r435.1f	Perkut.transl.impl.pokr.CP-stentu:2 a viac do spinál.ciev
8r434.1g	Perkut.transl.impl.nepokryt.CP-stentu:2 a viac do v.portae	8r435.1g	Perk.translum.impl.pokrytého CP-stentu:2 a viac do v.portae
8r434.1h↔	Perkut.transl.impl.nepokryt.CP-stentu:2 a viac do a.carot.,b.n.	8r435.1h↔	Perkut.transl.impl.pokr.CP-stentu:2 a viac do a.carotis,b.n.
8r434.1j↔	Perkut.transl.impl.nepokryt.CP-stentu:2 a viac do a.car.com.	8r435.1j↔	Perkut.transl.impl.pokr.CP-stentu:2 a viac do a.car.com.
8r434.1k↔	Perk.transl.impl.nepokr.CP-ste:2 a viac do a.car.int.extrakt.	8r435.1k↔	Perkut.transl.impl.pokr.CP-stentu:2 a viac do a.car.int.extr
8r434.1m↔	Perk.transl.impl.nepokr.CP-st:2-v. do a.car.int.ext.,a.car.com	8r435.1m↔	Perk.transl.impl.pokr.CP-ste:2 a viac do a.c.int.extr.,a.car.com
8r434.1n↔	Perkut.transl.impl.nepokryt.CP-stentu:2 a viac do a.car.exter	8r435.1n↔	Perkut.transl.impl.pokr.CP-stentu:2 a viac do a.car.externa
8r434.1x↔	Perkut.transl.impl.nepokryt.CP-stentu:2 a viac do ost.ciev	8r435.1x↔	Perkut.transl.impl.pokrytého CP-stentu:2 a viac do ost.ciev
8r435.00	Perkut.transl.impl.pokryt.CP-stentu:1 do intrakran.ciev	8r436.5a	Perk.transl.impl.pokr.stentu uvoľn.liek(Stentg.)1stent do aorty
8r435.02↔	Perkut.transl.impl.pokryt.CP-stentu:1 do ciev pleca a ram.	8r436.5b	Perk.transl.impl.pokr.stentu uvoľn.liek(Stentgr):2 ste.do aorty
8r435.03↔	Perkut.transl.impl.pokryt.CP-stentu:1 do ciev predlakt.	8r436.5c	Perk.transl.impl.pokr.stentu uvoľn.liek(Stentgr):3 ste.do aorty
8r435.04	Perkut.transl.impl.pokrytého CP-stentu:1 do aorty	8r436.5d	Perk.transl.impl.pokr.stentu uvoľn.liek(Stentgr):4 ste.do aorty
8r435.05	Perkut.transl.impl.pokrytého CP-stentu:1 do istmu aorty	8r436.5e	Perk.transl.impl.pokr.stentu uvoľn.liek(Stentgr):5 ste.do aorty
8r435.06	Perkut.transl.impl.pokrytého CP-stentu:1 do duct.art.apert.	8r436.5f	Perk.transl.impl.pokr.stentu uvoľn.l.(Stentgr):6-v.st.do aorty
8r435.07	Perkut.translum.impl.pokryt.CP-stentu:1 do v.cava	8r437.6a	Perk.transl.impl.iného nepokr.stentu s veľ.lúm:1stent do aorty
8r435.08↔	Perkut.transl.impl.pokryt.CP-stentu:1 do i.ciev hrudníka	8r437.6b	Perk.transl.impl.i.nepokryt.stentu s veľ.lúm:2-viac do aorty
8r435.09↔	Perkut.transl.impl.pokryt.CP-stentu:1 do i.ciev brucha	8r438.6c	Perkut.transl.impl.iného pokr.stentu s veľ.lúm:1 stent do aorty
8r435.0a	Perkut.translum.impl.pokryt.CP-stentu:1 do viscerál.ciev	8r438.6d	Perkut.transl.impl.i.pokryt.stentu s veľ.lúm:2-viac do aorty
8r435.0b↔	Perkut.transl.impl.pokryt.CP-stentu:1 do ciev stehna	8r439.6e	Perk.transl.impl.stentu pre lamin.toku pri aneuryz:1 do aorty
8r435.0c↔	Perkut.translum.impl.pokryt.CP-stentu:1 do ciev predkol.	8r439.6f	Perkut.transl.impl.stentu pre lam.toku pri aneur:2-viac aorta
8r435.0d	Perkután.translumin.impl.pokryt.CP-stentu:1 do ciev.malform	8r513	Perkut.embolizácia karoticko-kavernózneho fistuly
8r435.0e	Perkut.translumimpl.pokryt.C-P-stentu:1 do umel.ciev	8r514	Perk.embol.prip.sklerotiz.varikokély-muž/panv.konges.sy-žena
8r435.0f	Perkut.transl.impl.pokryt.CP-stentu:1 do spinál.ciev	8r515	Perkutánna embolizácia v oblasti abdomenu
8r435.0g	Perkut.translumimpl.pokryt.CP-stentu:1 do v.portae	8r516	Perkutánna embolizácia v oblasti hrudníka
8r435.0h↔	Perkut.transl.impl.pokryt.CP-stent:1 do a.carotis, b.n.	8r517	Perkut.embol.v obl.chrbtice,spin.kanála,mieš.štrukt.chrbtice
8r435.0j↔	Perkut.transl.impl.pokryt.CP-stentu:1 do a.carotis communis	8r518	Perkutánna embolizácia v oblasti malej panvy
8r435.0k↔	Perkut.transl.impl.pokr.CP-stentu:1 do a.car.inter.extrakt.	8r519	Perkut.embolizácia:v oblasti muskuloskelet.systému
8r435.0m↔	Perk.transl.impl.pokr.CP-stentu:1 do a.car.int.extr.s a.car.com	8r51a	Perkut.embolizácia vaskulariz.procesu na krku a tvári
8r435.0n↔	Perkut.transl.impl.pokryt.CP-stentu:1 do a.carotis externa	8r741.5	Parciálna embolizácia sleziny
8r435.0x↔	Perkut.translumimpl.pokryt.CP-stentu:1 do ost.ciev	8r921	Perkutánna implan.kaválneho filtra do v. cava inferior
8r435.10	Perkut.transl.impl.pokr.CP-stentu:2 a viac do intrakran.ciev	8r925	Perkutánna fenestrácia aortálnej disekcie
8r435.12↔	Perkut.transl.impl.pokr.CP-stentu:2-v.do ciev pleca a ram.	8u103	Monitorovanie intrakraniálneho tlaku:epidurálne
8r435.13↔	Perkut.transl.impl.pokr.CP-stentu:2 a viac do ciev predlakt.	8u104	Monitorovanie intrakraniálneho tlaku:parenchymatózne
8r435.14	Perkut.transl.impl.pokr.CP-stentu:2 a viac do aorty	8u105	Monitorovanie intrakraniálneho tlaku:intraventrikulárne
8r435.15	Perkut.transl.impl.pokr.CP-stentu:2 a viac do istmu aorty	8u106	Monitor.perfúzie mozgu transkraniálnym dopplerom

ADRG W05**Včasná rehabilitácia polytraumy s OP výkonom**

Včasná rehabilitácia a GENOR

DRG W05Z**Včasná rehabilitácia polytraumy s OP výkonom****ADRG W36****Komplexná intenzívna ZS > 828 bodov pri polytraume alebo polytrauma s UPV alebo kraniotómia s endovaskulárnou implantáciou stentovej protézy na aorte**

Komplexná intenzívna ZS > 1104 bodov alebo výk. v tabuľke W36-1 alebo (výk. v tabuľke W01-1 alebo výk. v tabuľke W01-2 alebo UPV > 24 hod.) a výk. v tabuľke W36-2

DRG W36Z**Komplexná intenzívna ZS > 828 bodov pri polytraume alebo polytrauma s UPV alebo kraniotómia s endovaskulárnou implantáciou stentovej protézy na aorte****Výkon W36-1**

8v315‡ KIZS u dospelého:829-1104 bodov

Výkon W01-1

Pozri stranu 111.

Výkon W01-2

Pozri stranu 112.

Výkon W36-2

5I410.00	Endov.Impl.stentg.abd.aorty:aortouniili.stg bez fen/boč.ram.	5I410.x	Endovask.Implant.stentgraftu do abdomin.aorty,ost.
5I410.01	Endov.Impl.stentg.abd.aorty:aortouniiliak.stg s boč.ram.	5I412.0	Endov.Impl.stentgr.torak.aorty:stg bez fenestr./b.ramena
5I410.10	Endov.Impl.stentg.abd.aorty:aortobilil.bifur.stg.,bez fen/boč.r	5I412.11	Endov.Impl.stentgr.torakál.aorty:stentgraft s 1 fen.
5I410.11	Endov.Implant.stentg.abd.aorty:aortobi.bifur.stg s 1 fenestr.	5I412.12	Endov.Impl.stentgr.torakál.aorty:stentgraft s 2 fen.
5I410.12	Endov.Impl.stentg.abd.aorty:aortobi.bifur.stg s 2 fenestr.	5I412.13	Endov.Impl.stentgr.torakál.aorty:stg s 3 a viac fen.
5I410.13	Endov.Impl.stentg.abd.aorty:aortobi.bifur.stg s 3 fenestr.	5I412.21	Endov.Impl.stentgr.torakál.aorty:stentgraft s 1 boč.ram.
5I410.14	Endov.Impl.stentg.abd.aorty:aortobi.bifur.stg s 4 a v.fenes.	5I412.22	Endov.Impl.stentgr.torakál.aorty:stentgraft s 2 boč.ram.
5I410.21	Endov.Impl.stentg.abd.aorty:aortobiil.bifur.stg s 1 boč.ram.	5I412.23	Endov.Impl.stentgr.torakál.aorty:stg s 3 a viac b.r.
5I410.22	Endov.Impl.stentg.abd.aorty:aortobiil.bifur.stg s 2 boč.r.	5I412.31	Endov.Impl.stentgr.torak.aorty:stg v kombi 1 boč.r.a 1 fen.
5I410.23	Endov.Impl.stentg.abd.aorty:aortobiil.bifur.stg s 3 boč.r.	5I412.32	Endov.Impl.stentgr.torak.aorty:stg v kombi 3 boč.r.a fen.rôz.
5I410.24	Endov.Impl.stentg.abd.aorty:aortobi.bifur.stg s 4 a viac boč.r.	5I412.33	Endov.Impl.stg.torak.aorty:stg v kombi 4a v.boč.r.a fen.rôz.
5I410.30	Endov.Impl.stentg.abd.aorty:aortál.stg bez fen.al.boč.r.	5I413.0	Endov.Impl.stentg. v torakoabd.aorte:stg bez f./b.r.
5I410.31	Endov.Impl.stentg.abd.aorty:aortál.stg s 1 fenestr.	5I413.11	Endov.Impl.stentgr.torakoabd.aorty:stg s 1 fen.
5I410.32	Endovask.Impl.stentg.abd.aorty:aortál.stg s 2 fenestr.	5I413.12	Endov.Impl.stentgr.torakoabd.aorty:stg s 2 fen.
5I410.33	Endov.Impl.stentg.abd.aorty:aortál.stg 3 fenestráciami	5I413.13	Endov.Impl.stentgr.torakoabd.aorty:stg s 3 fen.
5I410.34	Endov.Impl.stentg.abd.aorty:aortál.stg s 4 a viac fenestr.	5I413.14	Endov.Impl.stentgr.torakoabd.aorty:stg so 4 a viac fen.
5I410.41	Endov.Impl.stentg.abd.aorty:aortál.stentgraft s 1 boč.r.	5I413.21	Endov.Impl.stentgr.torakoabd.aorty:stg,1 boč.ram.
5I410.42	Endov.Impl.stentg.abd.aorty:aortál.stentgraft s 2 boč.r.	5I413.22	Endov.Impl.stentgr.torakoabd.aorty:stg,2 boč.ram.
5I410.43	Endov.Impl.stentg.abd.aorty:aortál.stentgraft s 3 boč.r.	5I413.23	Endovask.Impl.stentgr.torakoabd.aorty:stg,3 boč.ram.
5I410.44	Endov.Impl.stentg.abd.aorty:aortál.stg s 4 a viac boč.r.	5I413.24	Endov.Impl.stentg. v torakoabd.aorty:stg,4 a viac b.r.
5I410.51	Endov.Impl.stg.abd.aorty:aortobi.bifur.stg,komb.1 boč.r,1 fen.	5I413.31	Endov.Impl.stentgr.torakoabd.aorty:stg kombi s 1 boč.r.a 1 fen
5I410.53	Endov.Impl.stg.abd.aorty:aortobi.bifur.stg,komb.3 b.r.,fen.rôz	5I413.32	Endov.Impl.stentgr.torakoabd.aort:stg 3 boč.r.a fen.rôz.kombi
5I410.54	Endov.Impl.stg.abd.aorty:aortobi.bifur.stg,komb.4 a v.b.r,f.rôz	5I413.33	Endov.Impl.stentgr.torakoabd.aorty:stg 4a v.boč.r.a fen.kombi
5I410.60	Endov.Impl.stentg.abd.aorty:aortál.stg. v kombi.1 b.r.a 1 fen.	8r417	Perkutánná Impl.stentu do a.renalis
5I410.61	Endov.Impl.stg.abd.aorty:aortál.stg. v kombi.3 boč.r.a fen.rôz.	8r421	Endovask.terapia aneuryz./disekcie aorty stentom/stentgraft.
5I410.62	Endov.Impl.stg.abd.aorty:aortál.stg. v komb.4 a v.b.r,fen.rôz		

ADRG W40**Včasná rehabilitácia polytraumy**

Včasná rehabilitácia

DRG W40Z**Včasná rehabilitácia polytraumy****ADRG W60****Polytrauma, úmrtie do 5 dní od prijatia**

Dôvod prepustenia je (Zomrel (pitvaný) (6) alebo Zomrel (nepitvaný) (7)) a Ošetrovacia doba < 5 d.

DRG W60Z**Polytrauma, úmrtie do 5 dní od prijatia****ADRG W61****Polytrauma bez významných výkonov**

HDg v tabuľke W61-1

DRG W61A**Polytrauma bez významných výkonov s komplikujúcou diagnózou**

Diagnóza v tabuľke W61-2

DRG W61B**Polytrauma bez významných výkonov bez komplikujúcej diagnózy**

Hlavná diagnóza W61-1

S00.00	Povrch.poranenie vlasatej kože hlavy:druh poran.bliž.neurč.	S01.43	Otvorená rana líca a temporomandibulár.obl.:oblasť sánky
S00.01	Povrchové poranenie vlasatej kože hlavy: odrenina	S01.49	Otvorená rana líca a temporomandibulár.obl.:iné,viaceré časti
S00.02	Povrch.poranenie vlas.kože hlavy:tvorba pľuzgierov	S01.50	Otvorená rana pery a ústnej dutiny:ústa,bl.neurč.časti
S00.03	Povrch.poranen.vlas.kože hlavy:uštip.hmyz.,vpich (nejedovatý)	S01.51	Otvorená rana pery a ústnej dutiny: pera
S00.04	Povrch.poranenie vlas.kože hlavy:povrch.cudzie telesá	S01.52	Otvorená rana pery a ústnej dutiny: sliznica líca
S00.05	Povrchové poranenie vlasatej kože hlavy:pomliaždenie	S01.53	Otvorená rana pery a ústnej dutiny:ďasná
S00.08	Povrchové poranenie vlasatej kože hlavy: iné	S01.54	Otvorená rana pery a ústnej dutiny:jazyk a ústna spodina
S00.1	Pomliaždenie mihalnice a okolia oka	S01.55	Otvorená rana pery a ústnej dutiny: podnebie
S00.20	Iné povrch.poranenie mihalnice a okolia oka:druh poranen.b.n.	S01.59	Otvorená rana pery a úst.dut.:iné,viaceré časti pier,úst.dut.
S00.21	Iné povrch.poranenie mihalnic a periokulár.oblasti:odrenina	S01.7	Viaceré otvorené rany hlavy
S00.22	Iné povrch.poranen.mihalnic,periokul.obl.:tvor.pľuzg.	S01.80	Otvorená rana iných častí hlavy, bližšie neurčená
S00.23	Iné povrch.poran.mihalnic,periokul.obl.:uštip.hmyz.,vpich	S01.83	Otvor.rana(obl.hlavy)v spojení s intrakraniál.poranením
S00.24	Iné povrch.poran.mihalnic,periokul.obl:povrch.cudz.teles	S01.84	Poškod.mäkkých častí I.st.pri zatvor.zlom.,vyklbení na hlavu
S00.28	Iné povrchové poranenie mihalnic a periokulárnej oblasti:iné	S01.85	Poškod.mäkkých častí II.st.pri zatvor.zlom.,vyklbení na hlavu
S00.30	Povrchové poranenie nosa:druh poranenia bližšie neurčený	S01.86	Poškod.mäkkých častí III.st.pri zatvor.zlom.,vyklbení na hlavu
S00.31	Povrchové poranenie nosa: odrenina	S01.87	Poškod.mäkkých častí I.st.pri otvor.zlom.,vyklbení na hlavu
S00.32	Povrchové poranenie nosa:tvorba pľuzgierov(netermických)	S01.88	Poškod.mäkkých častí II.st.pri otvor.zlom.,vyklbení na hlavu
S00.33	Povrch.poranenie nosa:uštipnutie hmyzom,vpich(nejedovatý)	S01.89	Poškod.mäkkých častí III.st.pri otvor.zlom.,vyklbení na hlavu
S00.34	Povrchové poranenie nosa:povrchové cudzie telesá(úlomky)	S01.9	Otvorená rana hlavy, bližšie neurčenej časti
S00.35	Povrchové poranenie nosa: pomliaždenie	S02.0	Zlomenina lebkovej klenby
S00.38	Povrchové poranenie nosa: iné	S02.1	Zlomenina spodiny lebky
S00.40	Povrchové poranenie ucha:druh poranenia bližšie neurčený	S02.2	Zlomenina nosových kostí
S00.41	Povrchové poranenie ucha: odrenina	S02.3	Zlomenina spodiny očnice
S00.42	Povrchové poranenie ucha:tvorba pľuzgierov(netermických)	S02.4	Zlomenina jarmovej kosti a hornej čeluste
S00.43	Povrch.poranenie ucha:uštipnutie hmyzom,vpich (nejedovatý)	S02.5	Zlomenina zuba
S00.44	Povrchové poranenie ucha:povrchové cudzie telesá(úlomky)	S02.60	Zlomenina sánky: bližšie neurčená časť
S00.45	Povrchové poranenie ucha: pomliaždenie	S02.61	Zlomenina sánky: processus condylaris
S00.48	Povrchové poranenie ucha: iné	S02.62	Zlomenina sánky: subkondylová
S00.50	Povrchové poranenie pery a ústnej dutiny:druh poran.bl.neurč.	S02.63	Zlomenina sánky: processus coronoideus
S00.51	Povrchové poranenie pery a ústnej dutiny: odrenina	S02.64	Zlomenina sánky: ramus mandibulae, bližšie neurčený
S00.52	Povrchové poranenie pery a úst.dutiny:tvorba pľuzg.(neterm.)	S02.65	Zlomenina sánky: angulus mandibulae
S00.53	Povrch.poranenie pery,ústnej dutiny:uštip.hmyz.,vpich	S02.66	Zlomenina sánky: symphysis mandibulae
S00.54	Povrch.poranenie pery,úst.dutiny:povrch.cudzie telesá(úlomky)	S02.67	Zlomenina sánky: pars alveolaris
S00.55	Povrchové poranenie pery a ústnej dutiny:pomliaždenie	S02.68	Zlom.sánky:corpus mandibulae,iné a bližšie neurčené časti
S00.58	Povrchové poranenie pery a ústnej dutiny: iné	S02.69	Zlomenina sánky: viaceré časti
S00.7	Viaceré povrchové poranenia hlavy	S02.7	Viaceré zlomeniny lebky a tvárových kostí
S00.80	Povrchové poranenie inej časti hlavy:druh poranenia bl.neurč.	S02.8	Zlomenina inej kosti lebky a tváre
S00.81	Povrchové poranenie inej časti hlavy: odrenina	S02.9	Zlomenina kosti lebky a tváre,bližšie neurčená časť
S00.82	Povrch.poranenie inej časti hlavy:tvorba pľuzg.(netermických)	S03.0	Vyklbenie sánky
S00.83	Povrch.poranenie inej časti hlavy:uštip.hmyz,vpich	S03.1	Dislokácia chrupkovej časti nosovej priehradky
S00.84	Povrch.poranenie inej časti hlavy:povrch.cudzie telesá	S03.2	Dislokácia zuba
S00.85	Povrchové poranenie inej časti hlavy: pomliaždenie	S03.3	Vyklbenie inej a bližšie neurčenej časti hlavy
S00.88	Povrchové poranenie inej časti hlavy: iné	S03.4	Vyvrnutie a natiahnutie sánky
S00.90	Povrchové poranenie hlavy bl.neurč.časti:druh poranenia b.n.	S03.5	Vyvrnutie a natiahnutie kíbov a väzov iných,bl.neurč.č.hlavy
S00.91	Povrchové poranenie hlavy bl.neurč.časti:odrenina	S04.0	Poranenie zrakového nervu(n.opticus) a zrakových dráh
S00.92	Povrch.poranenie hlavy bl.neurč.časti:tvorba pľuzg.(neterm.)	S04.1	Poranenie okoohybného nervu(n.oculomotorius)
S00.93	Povrch.poranenie hlavy bliž.neurč.časti:uštip.hmyz,vpich	S04.2	Poranenie kladkového nervu(n.trochlearis)
S00.94	Povrch.poranen.hlavy bliž.neurč.časti:povrch.cudz.telesá	S04.3	Poranenie trojklaného nervu(n.trigeminus)
S00.95	Povrchové poranenie hlavy bliž.neurč.časti:pomliaždenie	S04.4	Poranenie odťahujúceho nervu(n.abducens)
S00.98	Povrchové poranenie hlavy bližšie neurčenej časti:iné	S04.5	Poranenie tvárového nervu(n.facialis)
S01.0	Otvorená rana vlasatej časti hlavy	S04.6	Poranenie sluchového nervu(n.acusticus)
S01.1	Otvorená rana mihalnice a okolia oka	S04.7	Poranenie prídavného nervu(n.accessorius)
S01.20	Otvorená rana nosa: časť bližšie neurčená	S04.8	Poranenie iného hlavového nervu
S01.21	Otvorená rana nosa: vonkajšia koža nosa	S04.9	Poranenie bližšie neurčeného hlavového nervu
S01.22	Otvorená rana nosa: nosové dierky	S05.0	Poranenie spojovky,abrázia rohovky bez zmienky o cudz.telese
S01.23	Otvorená rana nosa: nosová priehradka	S05.1	Pomliaždenie očnej gule a tkanív očnice
S01.29	Otvorená rana nosa: iné a viaceré časti nosa	S05.2	Tržná rana,roztrhnutie oka s prolapsom/stratou vnútrooč.tk.
S01.30	Otvorená rana ucha: časť bližšie neurčená	S05.3	Tržná rana oka bez prolapsu al.straty vnútroočného tkaniva
S01.31	Otvorená rana ucha: ušnica	S05.4	Penetrujúca rana očnice s cudzím telesom/bez cudzieh.telesa
S01.33	Otvorená rana ucha: tragus	S05.5	Penetrujúca rana očnej gule s cudzím telesom
S01.34	Otvorená rana ucha: vonkajší zvukovod	S05.6	Penetrujúca rana očnej gule bez cudzieho telesa
S01.35	Otvorená rana ucha: sluchová trubica	S05.7	Avulzia (vytrhnutie) oka
S01.36	Otvorená rana ucha: sluchové kostičky	S05.8	Iné poranenie oka a očnice
S01.37	Otvorená rana ucha: bubienok	S05.9	Poranenie oka a očnice, bližšie neurčené
S01.38	Otvorená rana: vnútorné ucho	S06.1	Pouřazový opuch mozgu
S01.39	Otvorená rana ucha:iné a viaceré časti ucha a sluch.štruktúr	S06.20	Difúzne poranenie mozgu a mozočka,bližšie neurčené
S01.41	Otvorená rana líca a temporomandibulárnej oblasti:líce	S06.21	Difúzne pomliaždenie mozgu
S01.42	Otvorená rana líca a temporomandibulár.obl.:časť hor.čeluste	S06.22	Difúzne pomliaždenie mozočka

S06.23	Viacere vnútro mozgové a mozočkové hematómy	S12.7	Viacere zlomeniny krčnej chrbtice
S06.28	Iné difúzne poranenie mozgu a mozočka	S12.8	Zlomenina iných častí krku
S06.30	Ložiskové poranenie mozgu a mozočkabližšie neurčené	S12.9	Zlomenina krku, bližšie neurčenej časti
S06.31	Ložiskové pomliaždenie mozgu	S13.0	Úrazové natrhnutie krčnej medzistavcovej platničky
S06.32	Ložiskové pomliaždenie mozočka	S13.10	Vyklbenie krčného stavca v bližšie neurčenej úrovni
S06.33	Ložiskový hematóm mozgu	S13.11	Vyklbenie krčného stavca v úrovni C1/C2
S06.34	Ložiskový hematóm mozočka	S13.12	Vyklbenie krčného stavca v úrovni C2/C3
S06.38	Iné ložiskové poranenie mozgu a mozočka	S13.13	Vyklbenie krčného stavca v úrovni C3/C4
S06.4	Epidurálne krvácanie	S13.14	Vyklbenie krčného stavca v úrovni C4/C5
S06.5	Subdurálne krvácanie po úraze	S13.15	Vyklbenie krčného stavca v úrovni C5/C6
S06.6	Subarachnoidálne krvácanie po úraze	S13.16	Vyklbenie krčného stavca v úrovni C6/C7
S06.8	Iné vnútrolebkové poranenie	S13.17	Vyklbenie krčného stavca v úrovni C7/Th1
S06.9	Vnútrolebkové poranenie, bližšie neurčené	S13.18	Vyklbenie krčného stavca v inej úrovni
S07.0	Drvivé poranenie tváre	S13.2	Vyklbenie inej a bližšie neurčenej časti krku
S07.1	Drvivé poranenie lebky	S13.3	Viacere vyklbenia v oblasti krku
S07.8	Drvivé poranenie iných častí hlavy	S13.4	Vyvrtnutie a natiahnutie krčnej chrbtice
S07.9	Drvivé poranenie hlavy, časť bližšie neurčená	S13.5	Vyvrtnutie a natiahnutie krku v oblasti šľitnej žľazy
S08.0	Avulzia (odtrhnutie) vlasatej časti hlavy	S13.6	Vyvrtnutie a natiahnutie kíbov a väzov iných a b.n.častí krku
S08.1	Úrazová amputácia ucha	S14.0	Otras a opuch krčnej miechy
S08.8	Úrazová amputácia inej časti hlavy	S14.10	Poranenie krčnej miechy, bližšie neurčené
S08.9	Úrazová amputácia bližšie neurčenej časti hlavy	S14.11	Kompletné priečne poranenie krčnej miechy
S09.0	Poranenie cievy hlavy, nezatriedené inde	S14.12	Poranenie centr.časti krč.miechy(nekompletné prieč.poranenie)
S09.1	Poranenie svalu a šľachy hlavy	S14.13	Iné nekompletné priečne poranenie krčnej miechy
S09.2	Úrazové roztrhnutie ušného bubienka	S14.2	Poranenie krčného nervového koreňa
S09.7	Viacere poranenia hlavy	S14.3	Poranenie plexus brachialis
S09.8	Iné poranenie hlavy, bližšie určené	S14.4	Poranenie periférnych krčných nervov
S09.9	Poranenie hlavy, bližšie neurčené	S14.5	Poranenie nervov krčného sympatika
S10.0	Pomliaždenie hrdla	S14.6	Poranenie iných a bližšie neurčených krčných nervov
S10.10	Iné a bl.neurč.povrch.poranenie hrdla:druh poranenia bl.neurč.	S14.70	Funkčná úroveň pri poranení krčnej miechy: bližšie neurčená
S10.11	Iné a bl.neurč.povrch.poranenie hrdla:odrenina	S14.71	Funkčná úroveň pri poranení krčnej miechy: C1
S10.12	Iné a bl.neurč.povrch.poranenie hrdla:tvorba pluzg.(neterm.)	S14.72	Funkčná úroveň pri poranení krčnej miechy: C2
S10.13	Iné a bl.neurč.povrch.poranenie hrdla:uštip.hmyz.vpich(nejed.)	S14.73	Funkčná úroveň pri poranení krčnej miechy: C3
S10.14	Iné a bl.neurč.povrch.poranen.hrdla:povrch.cudz.telesá(úlomky)	S14.74	Funkčná úroveň pri poranení krčnej miechy: C4
S10.18	Iné a bl.neurč.povrch.poranenie hrdla:iné	S14.75	Funkčná úroveň pri poranení krčnej miechy: C5
S10.7	Viacere povrchové poranenia krku	S14.76	Funkčná úroveň pri poranení krčnej miechy: C6
S10.80	Povrch.poran.i.č.krku:druh poran.b.,n.	S14.77	Funkčná úroveň pri poranení krčnej miechy: C7
S10.81	Povrchové poranenie inej časti krku: odrenina	S14.78	Funkčná úroveň pri poranení krčnej miechy: C8
S10.82	Povrch.poranenie inej časti krku:tvorba pluzg.(netermických)	S15.00	Poranenie a.carotis, časť bližšie neurčená
S10.83	Povrch.poranenie iných častí krku:uštip.hmyz.vpich(nejedovaty)	S15.01	Poranenie a.carotis communis
S10.84	Povrch.poranenie iných častí krku:povrch.cudz.teleso(črepina)	S15.02	Poranenie a.carotis externa
S10.85	Povrchové poranenie inej časti krku: pomliaždenie	S15.03	Poranenie a.carotis interna
S10.88	Povrchové poranenie inej časti krku: iné	S15.1	Poranenie a.vertebralis
S10.90	Povrch.poranenie krku,bl.neurč.časť:druh poranenia bl.neurč.	S15.2	Poranenie v.jugularis externa
S10.91	Povrchové poranenie krku, bližšie neurčená časť: odrenina	S15.3	Poranenie v.jugularis interna
S10.92	Povrchové poranenie krku, bl.neurč.časť:tvorba pluzg.(neterm.)	S15.7	Poranenie viacerých krvných ciev v úrovni krku
S10.93	Povrch.poranenie krku,bl.neurč.časť:uštip.hmyz.vpich(nejed.)	S15.8	Poranenie iných krvných ciev v úrovni krku
S10.94	Povrch.poranenie krku,bl.neurč.časť:povrch.cudz.telesá(úlomky)	S15.9	Poranenie krvných ciev v úrovni krku, bližšie neurčených
S10.95	Povrch.poranenie krku, bližšie neurčená časť: pomliaždenie	S16	Poranenie svalov a šliach v úrovni krku
S10.98	Povrchové poranenie krku, bližšie neurčená časť: iné	S17.0	Drvivé poranenie hrtana a priedušnice
S11.01	Otvorená rana hrtana	S17.8	Drvivé poranenie inej časti krku
S11.02	Otvorená rana krčnej časti priedušnice	S17.9	Drvivé poranenie bližšie neurčenej časti krku
S11.1	Otvorená rana postihujúca štítnu žľazu	S18	Úrazová amputácia v úrovni krku
S11.21	Otvorená rana hltana	S19.7	Viacere poranenia krku
S11.22	Otvorená rana krčnej časti pažeráka	S19.8	Iné poranenie krku, bližšie určené
S11.7	Viacere otvorené rany krku	S19.9	Poranenie krku, bližšie neurčené
S11.80	Bližšie neurčená otvorená rana iných častí krku	S20.0	Pomliaždenie prsníka
S11.84	Poškodenie mäk.č.I.st.pri zatvor.zlomenine,vyklbení na krku	S20.10	Iné a bl.neurč.povrch.poranenia prsníka:druh poranen.bl.neurč.
S11.85	Poškodenie mäk.č.II.st.pri zatvor.zlomenine,vyklbení na krku	S20.11	Iné a bl.neurč.povrch.poranenia prsníka:odrenina
S11.86	Poškodenie mäk.č.III.st.pri zatvor.zlom./vyklb.na krku	S20.12	Iné a bl.neurč.povrch.poranenia prsníka:tvorba pluzg.(neterm.)
S11.87	Poškodenie mäkkých č.I.st.pri otvor.zlomenine,vyklbení na krku	S20.13	Iné a b.n.povrch.poranenia prsníka:uštip.hmyz.vpich(nejed.)
S11.88	Poškodenie mäk.č.II.st.pri otvor.zlomenine,vyklbení na krku	S20.14	Iné a b.n.povrch.poranenia prsníka:povrch.cudz.telesá(úlomky)
S11.89	Poškodenie mäk.č.III.st.pri otvor.zlomenine,vyklbení na krku	S20.18	Iné a bližšie neurčené povrchové poranenia prsníka:iné
S11.9	Otvorená rana krku, bližšie neurčenej časti	S20.2	Pomliaždenie hrudníka
S12.0	Zlomenina 1.krčného stavca	S20.30	Iné povrch.poranenie prednej steny hrud.:druh poranenia b.n.
S12.1	Zlomenina 2.krčného stavca	S20.31	Iné povrch.poranenie pred.steny hrud.:odrenina
S12.21	Zlomenina 3.krčného stavca	S20.32	Iné povrch.poranenie pred.steny hrud.:tvor.pluzg.(neterm.)
S12.22	Zlomenina 4. krčného stavca	S20.33	Iné povrch.poranenie pred.steny hrud.:uštip.hmyz.vpich(nejed.)
S12.23	Zlomenina 5. krčného stavca	S20.34	Iné povrch.poranenie pred.steny hrud.:povr.cudz.telesá(úlomky)
S12.24	Zlomenina 6. krčného stavca	S20.38	Iné povrchové poranenie prednej steny hrudníka: iné
S12.25	Zlomenina 7. krčného stavca	S20.40	Iné povrch.poranenie zad.steny hrud.:druh poranenia bl.neurč.

S20.41	Iné povrch.poranenie zad.steny hrud.:odrenina	S24.73	Funkčná výška pri poranení hrudikovej miechy:Th4/Th5
S20.42	Iné povrch.poranenie zad.steny hrud.:tvorba pľuzg.(neterm.)	S24.74	Funkčná výška pri poranení hrudikovej miechy:Th6/Th7
S20.43	Iné povrch.poranenie zad.steny hrud.:uštip.hmyz, vpich(nejed.)	S24.75	Funkčná výška pri poranení hrudikovej miechy:Th8/Th9
S20.44	Iné povrch.poranenie zad.steny hrud.:povr.cudz.telesá(úlomky)	S24.76	Funkčná výška pri poranení hrudikovej miechy:Th10/Th11
S20.48	Iné povrchové poranenie zadnej steny hrudníka: iné	S24.77	Funkčná výška pri poranení hrudnikovej miechy:Th12
S20.7	Viacere povrchové poranenia hrudníka	S25.0	Poranenie hrudnikovej aorty
S20.80	Povrch.poranenie i.a bliž.neurč.časti hrud.:druh poran.,b.n.	S25.1	Poranenie truncus brachiocephalicus alebo a.subclavia
S20.81	Povrch.poranenie i.a bliž.neurč.časti hrud.:odrenina	S25.2	Poranenie hornej dutej žily
S20.82	Povrch.poran. i.a bliž.neurč.časti hrud.:tvor.pľuzg.(neterm.)	S25.3	Poran.v.innominata(v.brachiocephalica)alebo v.subclavia
S20.83	Povrch.poran.i.a bliž.neurč.čas.hrud.:uš.hmyz./vpich (nejed.)	S25.4	Poranenie pľúcnych krvných ciev
S20.84	Povrch.poran.i.a bliž.neu.čas.hrud.:povrch.cudz.teleso(úlom.)	S25.5	Poranenie medzirebrových ciev
S20.85	Povrch.poranenie i.a bliž.neurč.časti hrud.:pomliaždenie	S25.7	Poranenie viacerých krvných ciev hrudníka
S20.88	Povrch.poranenie i.a bliž.neurč.časti hrud.:iné	S25.8	Poranenie iných krvných ciev hrudníka
S21.0	Otvorená rana prsníka	S25.9	Poranenie bližšie neurčenej krvnej cievy hrudníka
S21.1	Otvorená rana prednej steny hrudníka	S26.0	Poran.srdca so zakrvác.do osrdcovník.vaku
S21.2	Otvorená rana zadnej steny hrudníka	S26.81	Pomliaždenie srdca
S21.7	Viacere otvorené rany steny hrudníka	S26.82	Tržné poranenie srdca bez otvorenia srdcovej dutiny
S21.80	Otvor.rana i.časti hrudníka,b.n.	S26.83	Tržné poranenie srdca s otvorením srdcovej dutiny
S21.83	Otvor.rana každej č.hrud.v spojení s vnútrohrud.por.	S26.88	Iné poranenia srdca
S21.84	Poškodenie mäč.č.I.st.pri zatvor.zlomeninách,vyklben.na hrud.	S26.9	Poranenie srdca,bližšie neurčené
S21.85	Poškodenie mäč.č.II.st.pri zatvor.zlomeninách,vyklben.na hrud.	S27.0	Úrazový pneumotorax
S21.86	Poškodenie mäč.č.III.st.pri zatvor.zlomeninách,vyklben.na hrud	S27.1	Úrazový hemotorax
S21.87	Poškodenie mäč.č.I.st.pri otvor.zlomeninách,vyklben.na hrud.	S27.2	Úrazový hemopneumotorax
S21.88	Poškodenie mäč.č.II.st.pri otvor.zlomeninách,vyklben.na hrud.	S27.31	Pomliaždenie a hematóm pľúc
S21.89	Poškodenie mäč.č.III.st.pri otvor.zlomeninách,vyklben.na hrud.	S27.32	Tržné poranenie pľúc
S21.9	Otvorená rana hrudníka, bližšie neurčenej časti	S27.38	Iné a bližšie neurčené poranenie pľúc
S22.00	Zlomenina hrudnikového stavca,úroveň bližšie neurčená	S27.4	Poranenie priedušky
S22.01	Zlomenina hrudnikového stavca Th1 a Th2	S27.5	Poranenie priedušnice v oblasti hrudníka
S22.02	Zlomenina hrudnikového stavca Th3 a Th4	S27.6	Poranenie pohrudnice
S22.03	Zlomenina hrudnikového stavca Th5 a Th6	S27.7	Viacere poranenia vnútrohrudnikových orgánov
S22.04	Zlomenina hrudnikového stavca Th7 a Th8	S27.81	Poranenie bránice
S22.05	Zlomenina hrudnikového stavca Th9 a Th10	S27.82	Poranenie ductus thoracicus
S22.06	Zlomenina hrudnikového stavca Th11 a Th12	S27.83	Poranenie hrudnej časti pažeráka
S22.1	Viacere zlomeniny hrudnikovej chrčtice	S27.84	Poranenie dojčenskej žľazy [týmusu]
S22.2	Zlomenina mostíka (sterna)	S27.88	Poran.iných b.u.vnútrohrud.org.a štruktúr
S22.31	Zlomenina prvého rebra	S27.9	Poran.vnútrohrudnikového orgánu,b.n.
S22.32	Zlomenina iného rebra	S28.0	Rozdrvený hrudník
S22.40	Sériová zlomenina rebier,bližšie neurčená	S28.1	Úrazová amputácia časti hrudníka
S22.41	Sériová zlomenina rebier s postihnutím prvého rebra	S29.0	Poranenie svalu a šľachy v úrovni hrudníka
S22.42	Sériová zlomenina rebier s postihnutím dvoch rebier	S29.7	Viacere poranenia hrudníka
S22.43	Sériová zlomenina rebier s postihnutím troch rebier	S29.8	Iné poranenie hrudníka,bližšie určené
S22.44	Sériová zlomen.rebier s postih.štyroch a viac.rebier	S29.9	Poranenie hrudníka,bližšie neurčené
S22.5	Instabilný(vlajúci)hrudník	S30.0	Pomliaždenie driekovokřížovej oblasti a panvy
S22.8	Zlomenina inej kostnej časti hrudníka	S30.1	Pomliaždenie brušnej steny
S22.9	Zlomenina bližšie neurčenej kostnej časti hrudníka	S30.2	Pomliaždenie vonkajších pohlavných orgánov
S23.0	Úrazové natrhnutie hrudnikovej medzistavcovej platničky	S30.7	Viacere povrchové poranenia brucha,drieku a panvy
S23.10	Vykĺbenie hrudnikového stavca v bližšie neurčenej úrovni	S30.80	Iné povrch.poranenia brucha,drieku a panvy:druh poran.bl.neurč.
S23.11	Vykĺbenie hrudnikového stavca v úrovni Th1/Th2 a Th2/Th3	S30.81	Iné povrch.poranenia brucha,drieku a panvy:odrenina
S23.12	Vykĺbenie hrudnikového stavca v úrovni Th3/Th4 a Th4/Th5	S30.82	Iné povrch.poranenia brucha,drieku,panvy:tvorba pľuzg(neterm.)
S23.13	Vykĺbenie hrudnikového stavca v úrovni Th5/Th6 a Th6/Th7	S30.83	Iné povrch.poran.brucha,drieku,panvy:uštip.hmyz, vpich(nejed.)
S23.14	Vykĺbenie hrudnikového stavca v úrovni Th7/Th8 a Th8/Th9	S30.84	Iné povrch.poran.brucha,driek.a panv.:povrch.cudz.tel.(úlomky)
S23.15	Vykĺbenie hrudnikového stavca v úrovni Th9/Th10 a Th10/Th11	S30.85	Iné povrchové poranenia brucha,drieku a panvy:pomliaždenie
S23.16	Vykĺbenie hrudnikového stavca v úrovni Th11/Th12	S30.88	Iné povrchové poranenie brucha,drieku a panvy: iné
S23.17	Vykĺbenie hrudnikového stavca v úrovni Th12/L1	S30.90	Povrch.poranenie b.n.časti brucha,drieku,panvy:druh poran.b.n.
S23.2	Vykĺbenie iných a bližšie neurčených častí hrudníka	S30.91	Povrch.poranenie b.n.časti brucha,drieku a panvy:odrenina
S23.3	Vyvrtnutie a natiahnutie hrudnikovej chrčtice	S30.92	Povrch.poranen.b.n.č.brucha,drieku,panvy:tvor.pľuzg.(neterm.)
S23.4	Vyvrtnutie a natiahnutie rebier a hrudnej kosti	S30.93	Povrch.por.b.n.č.brucha,drieku,panvy:uštip.hmyz, vpich(nejed.)
S23.5	Vyvrtnutie a natiahnutie iných a bližšie neurč.častí hrudníka	S30.94	Povrch.poranen.b.n.č.brucha,driek,panvy:povr.cudz.tel.(úlomky)
S24.0	Otras a opuch hrudnikovej miechy	S30.95	Povrch.poranenie b.n.č.brucha,drieku a panvy:pomliaždenie
S24.10	Poranenie hrudnikovej miechy,bližšie neurčené	S30.98	Povrch.poranenie b.n.č.brucha,drieku a panvy:iné
S24.11	Kompletné priečne poranenie hrudnikovej miechy	S31.0	Otvorená rana drieku a panvy
S24.12	Nekompletné priečne poranenie hrudnikovej miechy	S31.1	Otvorená rana brušnej steny
S24.2	Poranenie hrudnikového nervového koreňa	S31.2	Otvorená rana penisu
S24.3	Poranenie periférnych nervov hrudníka	S31.3	Otvorená rana skróta a semenníkov
S24.4	Poranenie nervov hrudnikového sympatika	S31.4	Otvorená rana pošvy a vulvy
S24.5	Poranenie iných nervov hrudníka	S31.5	Otvorená rana iných a bl.neurč.častí vonk.pohlavných orgánov
S24.6	Poranenie bližšie neurčeného nervu hrudníka	S31.7	Viacere otvorené rany brucha, drieku a panvy
S24.70	Funkčná výška pri poranení hrudikovej miechy: úroveň b.n.	S31.80	Otvorená rana inej a bližšie neurčenej časti brucha
S24.71	Funkčná výška pri poranení hrudnikovej miechy:Th1	S31.83	Otvor.rana(kaž.č.brucha,drieku,panvy)spoj.s vnútrobruš.poran.
S24.72	Funkčná výška pri poranení hrudikovej miechy:Th2/Th3	S31.84	Poškodenie mäč.č.I.st.pri zatv.zlom.vyklb.driek.chrčtice,panvy

S31.85	Poškoden.mäk.č.II.st.pri zatv.zlom.,vyklb.driek.chrbtice,panvy	S36.10	Poranenie pečene,blížšie neurčené
S31.86	Poškoden.mäk.č.III.st.pri zatv.zlom.,vyklb.driek.chrbtice,panvy	S36.11	Pomliaždenie a hematóm pečene
S31.87	Poškodenie mäk.č.I.st.pri otv.zlom.,vyklb.driek.chrbtice,panvy	S36.12	Tržné poranenie pečene,blížšie neurčené
S31.88	Poškoden.mäk.č.II.st.pri otv.zlom.,vyklb.driek.chrbtice,panvy	S36.13	Lahké tržné poranenie pečene
S31.89	Poškoden.mäk.č.III.st.pri otv.zlom.,vyklb.driek.chrbtice,panvy	S36.14	Stredne ťažké poranenie pečene
S32.00	Zlomenina driekového stavca,úroveň blížšie neurčená	S36.15	Ťažké tržné poranenie pečene
S32.01	Zlomenina driekového stavca L1	S36.16	Iné poranenie pečene
S32.02	Zlomenina driekového stavca L2	S36.17	Poranenie žľzníka
S32.03	Zlomenina driekového stavca L3	S36.18	Poranenie žľzových ciest
S32.04	Zlomenina driekového stavca L4	S36.20	Poranenie pankreasu,časť blížšie neurčená
S32.05	Zlomenina driekového stavca L5	S36.21	Poranenie hlavy pankreasu
S32.1	Zlomenina krížovej kosti	S36.22	Poranenie tela pankreasu
S32.2	Zlomenina kostrče	S36.23	Poranenie chvosta pankreasu
S32.3	Zlomenina os ilium	S36.29	Poranenie inej a viacerých častí pankreasu
S32.4	Zlomenina acetabula	S36.3	Poranenie žalúdka
S32.5	Zlomenina os pubis	S36.40	Poranenie tenkého čreva,časť blížšie neurčená
S32.7	Viaceré zlomeniny driekovej chrbtice a panvy	S36.41	Poranenie duodena
S32.81	Zlomenina os ischium	S36.49	Poranenie iných a viacerých častí tenkého čreva
S32.82	Zlomenina driekovej chrbtice a krížovej kosti,bl.neurč.časť	S36.50	Poranenie hrubého čreva,časť blížšie neurčená
S32.83	Zlomenina panvy,blížšie neurčená časť	S36.51	Poranenie colon ascendens
S32.89	Zlomenina iných a viacerých častí panvy	S36.52	Poranenie colon transversum
S33.0	Úrazové natrhnutie driekovej medzistavcovej platničky	S36.53	Poranenie colon descendens
S33.10	Vyklb.driek.stavca,úroveň b.n.	S36.54	Poranenie colon sigmoideum
S33.11	Vyklbenie driekového stavca L1/L2	S36.59	Poranenie iných a viacerých častí hrubého čreva
S33.12	Vyklbenie driekového stavca L2/L3	S36.6	Poranenie konečníka
S33.13	Vyklbenie driekového stavca L3/L4	S36.7	Poranenie viacerých vnútrobrušných orgánov
S33.14	Vyklbenie driekového stavca L4/L5	S36.81	Poranenie pobrušnice
S33.15	Vyklbenie driekového stavca L5/S1	S36.82	Poranenie mezentéria
S33.2	Vyklbenie sakroiliakálneho kľbu a krížovokostrčového spojenia	S36.83	Poranenie retroperitonea
S33.3	Vyklbenie iných a bl.neurč.častí driekovej chrbtice a panvy	S36.88	Poranenie iných vnútrobrušných orgánov
S33.4	Úrazové natrhnutie(pretrhnutie)lonovej spony(symfýzy)	S36.9	Poranenie blížšie neurčeného vnútrobrušného orgánu
S33.50	Vyvrnutie a natiahnutie driekovej chrbtice:bl.neurč.	S37.00	Poranenie obličky,blížšie neurčené
S33.51	Vyvrnutie a natiahnutie driekovokrížového spoj.a jeho väzov	S37.01	Pomliaždenie a hematóm obličky
S33.6	Vyvrnutie a natiahnutie sakroiliakálneho kľbu	S37.02	Tržné poranenie obličky
S33.7	Vyvrnutie a natiahnutie iných,bl.neurč.č.driek.chrbtice,panvy	S37.03	Kompletná ruptúra parenchýmu obličky
S34.0	Otras a opuch driekovej časti miechy	S37.1	Poranenie močovodu
S34.10	Kompletné priečne poranenie driekovej časti miechy	S37.20	Poranenie močového mechúra,blížšie neurčené
S34.11	Nekompletné priečne poranenie driekovej časti miechy	S37.21	Pomliaždenie močového mechúra
S34.18	Iné poranenie driekovej časti miechy	S37.22	Roztrhnutie močového mechúra
S34.2	Poranenie driekového a krížového nervového koreňa	S37.28	Iné poranenie močového mechúra
S34.30	Kompletný úrazový syndróm cauda equina	S37.30	Poranenie močovej rúry,blížšie neurčené
S34.31	Nekompletný úrazový syndróm cauda equina	S37.31	Poranenie močovej rúry,pars membranacea
S34.38	Iné a blížšie neurčené poranenie cauda equina	S37.32	Poranenie močovej rúry,pars spongiosa
S34.4	Poranenie plexus lumbosacralis	S37.33	Poranenie močovej rúry,pars prostatica
S34.5	Poranenie nervov driek.a kríž.sympatika.a panvov.sympat.n.	S37.38	Poranenie močovej rúry,iná časť
S34.6	Poranenie periférneho nervu (nervov)brucha,drieku a panvy	S37.4	Poranenie vaječníka
S34.70	Funkčná úroveň pri poranení driekovokrížovej miechy: b.ne.	S37.5	Poranenie vajčkovodu
S34.71	Funkčná úroveň pri poranení driekovokrížovej miechy: L1	S37.6	Poranenie maternice
S34.72	Funkčná úroveň pri poranení driekovokrížovej miechy: L2	S37.7	Poranenie viacerých panvových orgánov
S34.73	Funkčná úroveň pri poranení driekovokrížovej miechy: L3	S37.81	Poranenie nadobličky
S34.74	Funkčná úroveň pri poranení driekovokrížovej miechy: L4	S37.82	Poranenie prostaty
S34.75	Funkčná úroveň pri poranení driekovokrížovej miechy: L5	S37.83	Poranenie semenného vďaka
S34.76	Funkčná úroveň pri poranení driekovokrížovej miechy: S1	S37.84	Poranenie semenovodu
S34.77	Funkčná úroveň pri poranení driekovokrížovej miechy: S2 – S5	S37.88	Poranenie iných panvových orgánov
S34.8	Poranenie iných a bl.neurč.nervov brucha,drieku a panvy	S37.9	Poranenie blížšie neurčeného panvového orgánu
S35.0	Poranenie brušnej aorty	S38.0	Drvivé poranenie vonkajších pohlavných orgánov
S35.1	Poranenie dolnej dutej žily	S38.1	Drvivé poranenie iných a bl.neurč.častí brucha,drieku a panvy
S35.2	Poranenie truncus coeliacus alebo a.mesenterica	S38.2	Úrazová amputácia vonkajších pohlavných orgánov
S35.3	Poranenie v. portae alebo v. lienalis	S38.3	Úrazová amputácia iných a bl.neurč.častí brucha,drieku a panvy
S35.4	Poranenie krvných ciev obličky	S39.0	Poranenie svalu a šľachy brucha, drieku a panvy
S35.5	Poranenie iliakálnych krvných ciev	S39.6	Poranenie vnútrobruš.orgánov s poranením panvových orgánov
S35.7	Poranenie viacerých krvných ciev brucha,drieku a panvy	S39.7	Viaceré poranenia brucha, drieku a panvy
S35.8	Poranenie iných krvných ciev brucha,drieku a panvy	S39.80	Zlomenina penisu
S35.9	Poranenie bl.neurč.krvnej cievy v úrovni brucha,drieku a panvy	S39.88	Iné poranenie brucha,driekovokrížovej oblasti a panvy,bl.urč.
S36.00	Poranenie sleziny,blížšie neurčené	S39.9	Poranenie brucha, drieku a panvy, blížšie neurčené
S36.01	Hematóm sleziny	S40.0	Pomliaždenie pleca a ramena
S36.02	Roztrhnutie puzdra sleziny,bez väčších trhlín parenchýmu	S40.7	Viaceré povrchové poranenia pleca a ramena
S36.03	Tržné poranenie sleziny vrátane parenchýmu	S40.81	Iné povrchové poranenia pleca a ramena: odrenina
S36.04	Masívna ruptúra parenchýmu sleziny	S40.82	Iné povrchové poranenia pleca a ramena:tvorba pluzg.(neterm.)
S36.08	Iné poranenie sleziny	S40.83	Iné povrch.poranenia pleca a ramena:uštip.hmyz,vpich(nejed.)

S40.84	Iné povrch.poranenia pleca a ramena:povrch.cudz.tel.(úlomky)	S46.1	Poran.svalu a šľachy dlhej hlavy dvojhlav.svalu ram.
S40.88	Iné povrchové poranenia pleca a ramena:iné	S46.2	Poran.svalu a šľachy i.časti dvojhlav.svalu ram.
S40.9	Povrchové poranenie pleca a ramena,blížšie neurčené	S46.3	Poranenie svalu a šľachy trojhľavého svalu ramena
S41.0	Otvorená rana pleca	S46.7	Poranenie viacerých svalov a šliach v úrovni pleca a ramena
S41.1	Otvorená rana ramena	S46.8	Poran.iného svalu a šľachy v úrov.pleca a ram.
S41.7	Viaceré otvorené rany pleca a ramena	S46.9	Poran.b.n.svalu a šľachy v úrov.pleca a ram.
S41.80	Bl.neurč.otvor.rana inej a bl.neurč.časti plecového pletenca	S47	Drvivé poranenie pleca a ramena
S41.84	Poškodenie mäk.č.I.st.pri zatvor.zlomenine,vyklbení ramena	S48.0	Úrazová amputácia v plecovom kĺbe
S41.85	Poškodenie mäk.č.II.st.pri zatvor.zlomenine,vyklbení ramena	S48.1	Úrazová amputácia v úrovni medzi plecóm a lakťom
S41.86	Poškodenie mäk.č.III.st.pri zatvor.zlomenine,vyklbení ramena	S48.9	Úrazová amputácia v obl.pleca a ram.,úroveň b.n.
S41.87	Poškodenie mäk.č.I.st.pri otvor.zlomenine,vyklbení ramena	S49.7	Viaceré poranenia pleca a ramena
S41.88	Poškodenie mäk.č.II.st.pri otvor.zlomenine,vyklbení ramena	S49.8	Iné poranenie pleca a ramena,blížšie určené
S41.89	Poškodenie mäk.č.III.st.pri otvor.zlomenine,vyklbení ramena	S49.9	Poranenie pleca a ramena,blížšie neurčené
S42.00	Zlomenina kľúčnej kosti,časť bližšie neurčená	S50.0	Pomliaždenie lakťa
S42.01	Zlomenina kľúčnej kosti,mediálna tretina	S50.1	Pomliaždenie iných a bliž.neurč častí predlaktia
S42.02	Zlomenina kľúčnej kosti,stredná tretina	S50.7	Viaceré povrchové poranenia predlaktia
S42.03	Zlomenina kľúčnej kosti,laterálna tretina	S50.81	Iné povrchové poranenie predlaktia: odrenina
S42.09	Zlomenina kľúčnej kosti,viacnásobná	S50.82	Iné povrch.poranenie predlaktia:tvorba pľuzg.(neterm.)
S42.10	Zlomenina lopatky,časť bližšie neurčená	S50.83	Iné povrch.poranenie predlaktia:uštip.hmyz,vpich(nejed.)
S42.11	Zlomenina lopatky,telo	S50.84	Iné povrch.poran.predlak.:povrch.cudz.teleso(úlomky)
S42.12	Zlomenina lopatky,akromion	S50.88	Iné povrch.poran.predlak.ostatné povrch.poran.lakťa
S42.13	Zlomenina lopatky,processus coracoideus	S50.9	Povrchové poranenie predlaktia,blížšie neurčené
S42.14	Zlomen.lopatky,cavitas glenoidalis a krčok lopatky	S51.0	Otvorená rana lakťa
S42.19	Zlomenina lopatky,viacnásobná	S51.7	Viaceré otvorené rany predlaktia
S42.20	Zlomenina horného konca ramennej kosti,časť bl.neurč.	S51.80	Otvor.rana i.častí predlakt.,b.n.
S42.21	Zlomenina horného konca ramennej kosti,hlava	S51.84	Poškodenie mäk.č.I.st.pri zatvor.zlomenine,vyklb.predlaktia
S42.22	Zlomenina hor.konca ramennej kosti,collum chirurgicum	S51.85	Poškodenie mäk.č.II.st.pri zatvor.zlom./vyklb.predlak.
S42.23	Zlomenina hor.konca ramennej kosti,collum anatomicum	S51.86	Poškodenie mäk.č.III.st.pri zatvor.zlom./vyklb.predlak.
S42.24	Zlomenina hor.konca ramennej kosti,tuberculum majus	S51.87	Poškodenie mäk.č.I.st.pri otvor.zlom./vyklb.predlak.
S42.29	Zlomenina hor.konca ramennej kosti,iné a mnohopoč.časti	S51.88	Poškodenie mäk.č.II.st.pri otvor.zlom./vyklb.predlak.
S42.3	Zlomenina diafýzy ramennej kosti	S51.89	Poškodenie mäk.č.III.st.pri otvor.zlom./vyklb.predlak.
S42.40	Zlomenina dol.konca ramennej kosti,časť bl.neurč.	S51.9	Otvorená rana predlaktia bližšie neurčenej časti
S42.41	Zlomenina dol.konca ramennej kosti,suprakondylová	S52.00	Zlomen.hor.konca lakť.kosti :časť bliž.neurč.
S42.42	Zlomenina dol.konca ramennej kosti,epicondylus lateralis	S52.01	Zlomenina horného konca lakťovej kosti: olekranon
S42.43	Zlomenina dol.konca ramennej kosti,epicondylus medialis	S52.02	Zlomen.horného konca lakť.kosti :processus coronoideus
S42.44	Zlomenina dol.konca ramen.kosti,epicondylus,epicondylus,b.n.	S52.09	Zlomen.horného konca lakť.kosti :iné a mnohopoč.č.
S42.45	Zlomenina dol.konca ramennej kosti,transkondylová (tvaru T/Y)	S52.10	Zlomenina horného konca vreten.kosti :časť bliž.neurč.
S42.49	Zlomenina dol.konca ramennej kosti,iných a viacerých častí	S52.11	Zlomenina horného konca vretennej kosti: hlava
S42.7	Viaceré zlomeniny kľúčnej kosti,lopatky a ramennej kosti	S52.12	Zlomenina horného konca vretennej kosti: collum
S42.8	Zlomenina iných častí pleca a ramena	S52.19	Zlomen.horného konca vreten.kosti :iné a mnohopoč.č.
S42.9	Zlomenina plecového pletenca	S52.20	Zlomenina diafý.lakť.kosti,časť b.n.
S43.00	Vyklbenie plecového kĺbu,blížšie neurčené	S52.21	Zlomenina prox.časti diafý.lakť.kosti s lux.hlavič. vret.kosti
S43.01	Vyklbenie ramennej kosti dopredu	S52.30	Zlomenina diafý.vreten.kosti:časť b.n.
S43.02	Vyklbenie ramennej kosti dozadu	S52.31	Zlomenina dol.časti diafý. vret.kosti s lux.hlavič.lakť.kosti
S43.03	Vyklbenie ramennej kosti dole	S52.4	Zlomenina diafýzy lakťovej a vretennej kosti
S43.08	Vyklbenie iných častí ramena	S52.50	Zlomenina dol.konca vreten.kosti:b.n.
S43.1	Vyklbenie akromioklavikulárneho kĺbu	S52.51	Zlomenina dol.konca vreten.kosti:extenzný typ
S43.2	Vyklbenie sternoklavikulárneho kĺbu	S52.52	Zlomenina dol.konca vreten.kosti:flekčný typ
S43.3	Vyklbenie iných a bliž.neurč.častí plecového pletenca	S52.59	Zlomenina dol.konca vreten.kosti:iné a mnohopoč.č.
S43.4	Vyvrtnutie a natiahnutie plecového kĺbu	S52.6	Zlomenina dolného konca lakťovej a vretennej kosti
S43.5	Vyvrtnutie a natiahnutie akromioklavikulárneho kĺbu	S52.7	Viaceré zlomeniny predlaktia
S43.6	Vyvrtnutie a natiahnutie sternoklavikulárneho kĺbu	S52.8	Zlomenina inej časti predlaktia
S43.7	Vyvrtnutie,natiahnut.inej a bliž.neurč.časti pleco.pletenca	S52.9	Zlomenina predlaktia, bližšie neurčenej časti
S44.0	Poranenie n.ulnaris v úrovni ramena	S53.0	Vyklbenie hlavice vretennej kosti
S44.1	Poranenie n.medianus v úrovni ramena	S53.10	Vyklbenie lakťa:blížšie neurčené
S44.2	Poranenie n.radialis v úrovni ramena	S53.11	Iné a bližšie neurčené vyklbenie lakťa: dopredu
S44.3	Poranenie n.axillaris	S53.12	Iné a bližšie neurčené vyklbenie lakťa: dozadu
S44.4	Poranenie n.musculocutaneus	S53.13	Iné a bližšie neurčené vyklbenie lakťa: mediálne
S44.5	Poranenie kožného senzorického nervu v úrovni pleca a ramena	S53.14	Iné a bližšie neurčené vyklbenie lakťa: laterálne
S44.7	Poranenie viacerých nervov v úrovni pleca a ramena	S53.18	Vyklbenie lakťa: iné
S44.8	Poranenie iných nervov v úrovni pleca a ramena	S53.2	Úrazová ruptúra lig.collaterale radiale
S44.9	Poranenie bl.neurč.nervu v úrovni pleca a ramena	S53.3	Úrazová ruptúra lig.collaterale ulnare
S45.0	Poranenie a.axillaris	S53.40	Vyvrtnutie a natiah.lakťa:časť b.n.
S45.1	Poranenie a.brachialis	S53.41	Vyvrtnutie a natiah.lakťa:lig.collaterale radiale
S45.2	Poranenie v.axillaris a v.brachialis	S53.42	Vyvrtnutie a natiah.lakťa:lig.collaterale ulnare
S45.3	Poranenie povrchovej žily v úrovni pleca a ramena	S53.43	Vyvrtnutie a natiahnutie lakťa: humeroradiálny kĺb
S45.7	Poranenie viacerých krvných ciev v úrovni pleca a ramena	S53.44	Vyvrtnutie a natiahnutie lakťa: humeroulnárny kĺb
S45.8	Poranenie iných krvných ciev v úrovni pleca a ramena	S53.48	Vyvrtnutie a natiahnutie lakťa: iné časti
S45.9	Poranenie bliž.neurč.krvnej cievy v úrovni pleca a ramena	S54.0	Poranenie n.ulnaris v úrovni predlaktia
S46.0	Poranenie svalu a šľachy rotátorovej manžety ramena	S54.1	Poranenie n.medianus v úrovni predlaktia

S54.2	Poranenie n.radialis v úrovni predlaktia	S62.50	Zlomenina palca,časť bližšie neurčená
S54.3	Poranenie kožného senzor.nervu v úr.predlak.	S62.51	Zlomenina palca,horný článok
S54.7	Poranenie viacerých nervov v úrovni predlaktia	S62.52	Zlomenina palca,dolný článok
S54.8	Poranenie iných nervov v úrovni predlaktia	S62.60	Zlomenina iného prsta ruky,časť bližšie neurčená
S54.9	Poranenie bliž.neurč.nervu v úrovni predlak.	S62.61	Zlomenina iného prsta ruky,horný článok
S55.0	Poranenie a.ulnaris v úrovni predlaktia	S62.62	Zlomenina iného prsta ruky,stredný článok
S55.1	Poranenie a.radialis v úrovni predlaktia	S62.63	Zlomenina iného prsta ruky,dolný článok
S55.2	Poranenie žily v úrovni predlaktia	S62.7	Viaceré zlomeniny prstov ruky
S55.7	Poranenie viac.krvných ciev v úrovni predlak.	S62.8	Zlomenina iných.a bliž.neurč.častí zápäs.a ruky
S55.8	Poranenie iných krvných ciev v úrovni predlaktia	S63.00	Vykĺbenie zápastia,časť bližšie neurčená
S55.9	Poranenie bliž.neurč.krvnej cievy v úrovni predlak.	S63.01	Vykĺbenie zápastia,radioulnárny kĺb
S56.0	Poran.svalu a šľachy ohýbača palca v úr.predlak.	S63.02	Vykĺbenie zápastia,radiokarpový kĺb
S56.1	Poran.svalu a šľachy ohýbača i.prsta/prstov v úr.predlak.	S63.03	Vykĺbenie zápastia,mediokarpový kĺb
S56.2	Poran.svalu a šľachy i.ohýbača v úr.predlak.	S63.04	Vykĺbenie zápastia,karpometakarpový kĺb
S56.3	Poran.svalu a šľachy vystier./odťa.palca v úr.predlak.	S63.08	Vykĺbenie zápastia,iné
S56.4	Poran.svalu šľachy vystier.i.prstov v úr.predlak.	S63.10	Vykĺbenie prsta ruky,časť bližšie neurčená
S56.5	Poran.iného svalu a šľachy vystier.v úrovni predlak.	S63.11	Vykĺbenie prsta ruky,metakarpofalangový kĺb
S56.7	Poran.viac.svalu a šľach v úrovni predlak.	S63.12	Vykĺbenie prsta ruky,interfalangový kĺb
S56.8	Poran.i.a bliž.neurč.svalov a šľach v úrovni predlak.	S63.2	Viaceré vykĺbenia prstov ruky
S57.0	Drvivé poranenie laktá	S63.3	Úrazové roztrhnutie väzu zápastia a ruky
S57.8	Drvivé poranenie iných častí predlaktia	S63.4	Úraz.roztrh.väzu prsta ruky,metakarpo-a interfalang.kĺb
S57.9	Drvivé poranenie predlaktia,bliž.neurč.časti	S63.50	Vyvrtnutie a natiahnutie zápastia časť b.n.
S58.0	Úrazová amputácia v lakti	S63.51	Vyvrtnutie a natiahnutie zápastia,karpový kĺb
S58.1	Úrazová amputácia medzi laktom a zápästím	S63.52	Vyvrtnutie a natiahnutie zápastia,radiokarpový kĺb
S58.9	Úraz.amput.predlak.,úroveň b.n.	S63.53	Vyvrtnutie a natiahnutie zápastia,karpometakarpový kĺb
S59.7	Viaceré poranenia laktá a predlaktia	S63.58	Vyvrtnutie a natiahnutie zápastia, ná časť
S59.8	Iné a bližšie určené poranenie predlaktia	S63.60	Vyvrť.a natiah.jedného/viac.prstov,časť bliž.neurč.
S59.9	Poranenie predlaktia, bližšie neurčené	S63.61	Vyvrť.a natiah.jedného/viac.prstov,metakarpofalang.kĺb
S60.0	Pomliaž.prsta (prstov)ruky bez poškod.nechta	S63.62	Vyvrť.a natiah.jedného/viac.prstov,interfalangový kĺb
S60.1	Pomliaž.prsta (prstov)ruky s poškod.nechta	S63.68	Vyvrť.a natiah.jedného /viac.prstov,i.č.
S60.2	Pomliaždenie iných častí zápastia a ruky	S63.7	Vyvrtnutie a natiahnutie iných a bliž.neurč.častí ruky
S60.7	Viaceré povrchové poranenia zápastia a ruky	S64.0	Poranenie n.ulnaris v úrovni zápastia a ruky
S60.81	Iné povrchové poranenia zápastia a ruky: odrenina	S64.1	Poranenie n.medianus v úrovni zápastia a ruky
S60.82	Iné povrch.poran.zápäs.a ruky:tvor.pluzg.(netern.)	S64.2	Poranenie n.radialis v úrovni zápastia a ruky
S60.83	Iné povrch.poran.zápäs.a ruky:ušť.hmyz./vpich (nejed.)	S64.3	Poranenie n.digitalis palca
S60.84	Iné povrch.poran.zápäs.a ruky:povrch.cudz.telesá (úločky)	S64.4	Poranenie n.digitalis iného prsta ruky
S60.88	Iné povrchové poranenia zápastia a ruky: iné	S64.7	Poranenie viacerých nervov v úrovni zápastia a ruky
S60.9	Povrchové poranenie zápäs.a ruky,b.n.	S64.8	Poranenie iného nervu v úrovni zápastia a ruky
S61.0	Otvorená rana prsta (prstov) ruky bez poškod.nechta	S64.9	Poranenie bliž.neurč.nervu v úrovni zápäs.a ruky
S61.1	Otvorená rana prsta (prstov) ruky s poškod.nechta	S65.0	Poranenie a.ulnaris v úrovni zápastia a ruky
S61.7	Viacere otvorené rany zápastia a ruky	S65.1	Poranenie a.radialis v úrovni zápastia a ruky
S61.80	Otvorená rana i.častí zápäs.a ruky,b.n.	S65.2	Poranenie ciev povrchového dľaňového oblúka
S61.84	Pošk.mäk.č.I.st.pri zatvor.zlom./vykĺb.zápäs.a ruky	S65.3	Poranenie ciev hlbkového dľaňového oblúka
S61.85	Pošk.mäk.č.II.st.pri zatvor.zlom./vykĺb.zápäs.a ruky	S65.4	Poranenie krvnej cievy (ciev) palca
S61.86	Pošk.mäk.č.III.st.pri zatvor.zlom./vykĺb.zápäs.a ruky	S65.5	Poranenie krvnej cievy (ciev) iného prsta ruky
S61.87	Pošk.mäk.č.I.st.pri otvor.zlom./vykĺb.zápäs.a ruky	S65.7	Poranenie viacerých krvných ciev v úrov.zápäs.a ruky
S61.88	Pošk.mäk.č.II.st.pri otvor.zlom./vykĺb.zápäs.a ruky	S65.8	Poranenie i.krvnej cievy v úrov.zápäs.a ruky
S61.89	Pošk.mäk.č.III.st.pri otvor.zlom./vykĺb.zápäs.a ruky	S65.9	Poranenie bliž.neurč.krvnej cievy v úrov.zápäs.a ruky
S61.9	Otvorená rana časti zápäs.a ruky,b.n.	S66.0	Poran.svalu a šľachy dlh.ohýb.palca v úrov.zápäs.a ruky
S62.0	Zlomenina os naviculare	S66.1	Poran.svalu a šľachy ohýb.i.prsta v úrov.zápäs.a ruky
S62.10	Zlomenina zápästnej kosti,bližšie neurčená	S66.2	Poran.svalu a šľachy vyst.palca v úrov.zápäs.a ruky
S62.11	Zlomenina os lunatum	S66.3	Poran.svalu a šľachy vyst.i.prsta v úrov.zápäs.a ruky
S62.12	Zlomenina os triquetrum	S66.4	Poran.vnúť.svalu a šľachy palca v úrov.zápäs.a ruky
S62.13	Zlomenina os pisiforme	S66.5	Poran.vnúť.svalu a šľachy i.prsta v úrov.zápäs.a ruky
S62.14	Zlomenina os trapezium	S66.6	Poran.viac.svalu a šľach ohýb.v úrov.zápäs.a ruky
S62.15	Zlomenina os trapezoideum	S66.7	Poran.viac.svalu a šľach vyst.v úrov.zápäs.a ruky
S62.16	Zlomenina os capitatum	S66.8	Poran.i.svalu a šľachy v úrov.zápäs.a ruky
S62.17	Zlomenina os hamatum	S66.9	Poran.bliž.n.eurč.svalu a šľachy v úrov.zápäs.a ruky
S62.19	Zlomenina inej a viacerých zápästných kostí	S67.0	Drvivé poran.palca a iného prsta/prstov ruky
S62.20	Zlomen.prvej záprs.kosti,časť b.n.	S67.8	Drvivé poran.i.a bliž.neurč.časti zápäs.a ruky
S62.21	Zlomenina prvej záprstnej kosti,báza	S68.0	Úrazová amputácia palca (kompletná) (čiastočná)
S62.22	Zlomenina prvej záprstnej kosti,diafýza	S68.1	Úrazová amput.iného (jed.)prsta ruky (komplet.)(čiasť.)
S62.23	Zlomenina prvej záprstnej kosti,krčok	S68.2	Samost.úraz.amput.dvoch/viac.prstov ruky (kompl.)(čiasť.)
S62.24	Zlomenina prvej záprstnej kosti,hlava	S68.3	Kombinovaná úraz.amput.(č.)prsta (prstov)s i.č.zápäs.a ruky
S62.30	Zlomenina inej záprstnej kosti,časť b.n.	S68.4	Úrazová amputácia ruky v úrovni zápastia
S62.31	Zlomenina inej záprstnej kosti,báza	S68.8	Úrazová amputácia inej časti zápastia a ruky
S62.32	Zlomenina inej záprstnej kosti,diafýza	S68.9	Úraz.amput.zápäs.a ruky v b.n.úr.
S62.33	Zlomenina inej záprstnej kosti,krčok	S69.7	Viaceré poranenia zápastia a ruky
S62.34	Zlomenina inej záprstnej kosti,hlava	S69.8	Iné poranenia zápastia a ruky,bližšie určené
S62.4	Viaceré zlomeniny záprstných kostí	S69.9	Poranenie zápastia a ruky,bližšie neurčené

S70.0	Pomliaždenie bedra	S79.7	Viacere poranenia bedra a stehna
S70.1	Pomliaždenie stehna	S79.8	Iné a bližšie určené poranenie bedra a stehna
S70.7	Viacere povrchové poranenia bedra a stehna	S79.9	Poranenie bedra a stehna, bližšie neurčené
S70.81	Iné povrchové poranenia bedra a stehna: odrenina	S80.0	Pomliaždenie kolena
S70.82	Iné povrch. poran. bedra a stehna: tvor. pluzg. (neterm.)	S80.1	Pomliaždenie iných a bliž. neurč. častí predkol.
S70.83	Iné povrch. poran. bedra a stehna: ušt. hmyz. /vpich (nejed.)	S80.7	Viacere povrchové poranenia predkolenia
S70.84	Iné povrch. poran. bedra a stehna: povrch. cudz. teleso (črepina)	S80.81	Iné povrchové poranenie predkolenia: odrenina
S70.88	Iné povrchové poranenia bedra a stehna: iné	S80.82	Iné povrch. poran. predkol.: tvorba pluzg. (neterm.)
S70.9	Povrchové poranenie bedra a stehna, b.n.	S80.83	Iné povrch. poran. predkol.: ušt. hmyz. /vpich (nejed.)
S71.0	Otvorená rana bedra	S80.84	Iné povrch. poran. predkol.: povrch. cudz. teleso (úlomok)
S71.1	Otvorená rana stehna	S80.88	Iné povrchové poranenie predkolenia: iné
S71.7	Viacere otvorené rany bedra a stehna	S80.9	Povrchové poranenie predkolenia, bližšie neurčené
S71.80	Otvorená rana i. a bliž. neurč. časti panv. pletenca	S81.0	Otvorená rana kolena
S71.84	Pošk. mäk. č. I. st. pri zatvor. zlom. /vykĺb. bedra a stehna	S81.7	Viacere otvorené rany predkolenia
S71.85	Pošk. mäk. č. II. st. pri zatvor. zlom. /vykĺb. bedra a stehna	S81.80	Otvorená rana i. častí predkol., b.n.
S71.86	Pošk. mäk. č. III. st. pri zatvor. zlom. /vykĺb. bedra a stehna	S81.84	Poškodenie mäk. č. I. st. pri zatv. zlomenine, vykĺbení predkolenia
S71.87	Pošk. mäk. č. I. st. pri otvor. zlom. /vykĺb. bedra a stehna	S81.85	Pošk. mäk. č. II. st. pri zatvor. zlom. /vykĺb. predkol.
S71.88	Pošk. mäk. č. II. st. pri otvor. zlom. /vykĺb. bedra a stehna	S81.86	Pošk. mäk. č. III. st. pri zatvor. zlom. /vykĺb. predkol.
S71.89	Pošk. mäk. č. III. st. pri otvor. zlom. /vykĺb. bedra a stehna	S81.87	Pošk. mäk. č. I. st. pri otvor. zlom. /vykĺb. predkol.
S72.00	Zlomenina krčka stehn. kosti, časť b.n.	S81.88	Pošk. mäk. č. II. st. pri otvor. zlom. /vykĺb. predkol.
S72.01	Zlomenina krčka stehnej kosti, intrakapsulárna	S81.89	Pošk. mäk. č. III. st. pri otvor. zlom. /vykĺb. predkol.
S72.02	Zlomenina krčka stehn. kosti, prox. epifýza (rozp. epifýzy)	S81.9	Otvorená rana bližšie neurčenej časti predkolenia
S72.03	Zlomenina krčka stehnej kosti, subkapitálna	S82.0	Zlomenina jablčka [patella]
S72.04	Zlomenina krčka stehnej kosti, mediocervikálna	S82.11	Zlomenina hor. konca pištaly, so zlom. ihlice (každá č.)
S72.05	Zlomenina krčka stehnej kosti, báza	S82.18	Zlomenina horného konca pištaly, iná
S72.08	Zlomenina krčka stehnej kosti, iná časť	S82.21	Zlomenina diafýzy pištaly, so zlom. ihlice (každá č.)
S72.10	Zlomenina stehnej kosti, trochanterová, b.n.	S82.28	Zlomenina diafýzy pištaly, iná
S72.11	Zlomenina stehnej kosti, intertrochanterová	S82.31	Zlomenina dol. konca pištaly, so zlom. ihlice (každá č.)
S72.2	Subtrochanterová zlomenina	S82.38	Zlomenina dolného konca pištaly, iná
S72.3	Zlomenina diafýzy stehnej kosti	S82.40	Zlomenina ihlice, izolovaná, časť bližšie neurčená
S72.40	Zlomen. dolného konca stehn. kosti, č. b.n.	S82.41	Zlomenina ihlice, izolovaná, horný koniec
S72.41	Zlomen. dolné. konca stehn. kosti, condylus (lateralis)(medialis)	S82.42	Zlomenina ihlice, izolovaná, diafýza
S72.42	Zlomen. dolného konca stehn. kosti, epifýza (rozpustenie epifýzy)	S82.49	Zlomenina ihlice, izolovaná, viacere miesta
S72.43	Zlomen. dolného konca stehn. kosti, suprakondylová	S82.5	Zlomenina vnútorného členka
S72.44	Zlomen. dolného konca stehn. kosti, interkondylová	S82.6	Zlomenina vonkajšieho členka
S72.7	Viacere zlomeniny stehnej kosti	S82.7	Viacere zlomeniny predkolenia
S72.8	Zlomenina inej časti stehnej kosti	S82.81	Bimaleolárna zlomenina
S72.9	Zlomenina stehnej kosti, časť bližšie neurčená	S82.82	Trimaleolárna zlomenina
S73.00	Vykĺbenie bedra, bližšie neurčené	S82.88	Zlomenina iných častí predkolenia
S73.01	Vykĺbenie bedra, dozadu	S82.9	Zlomenina bližšie neurčenej časti predkolenia
S73.02	Vykĺbenie bedra, dopredu	S83.0	Vykĺbenie jablčka (patella)
S73.08	Vykĺbenie bedra, iné	S83.10	Vykĺbenie kolenného kĺbu, bližšie neurčené
S73.10	Vyvrtnutie a natiahnutie bedro. kĺbu, časť bliž. neurč.	S83.11	Vykĺb. kolen. kĺbu, vykĺb. hor. konca pištaly dopredu
S73.11	Vyvrtnutie a natiahnutie bedro. kĺbu, iliofemorálny väz	S83.12	Vykĺb. kolen. kĺbu, vykĺb. hor. konca pištaly dozadu
S73.12	Vyvrtnutie a natiahnutie bedro. kĺbu, ischiokapsulárny väz	S83.13	Vykĺb. kolen. kĺbu, vykĺb. hor. konca pištaly mediálne
S73.18	Vyvrtnutie a natiahnutie bedrového kĺbu, iná časť	S83.14	Vykĺb. kolen. kĺbu, vykĺb. hor. konca pištaly laterálne
S74.0	Poranenie sedac. ervu (n. ischiadicus) v úrovni bedra a stehna	S83.18	Vykĺbenie kolenného kĺbu, iné
S74.1	Poranenie stehn. nervu (n. femoralis) v úrovni bedra a stehna	S83.2	Trhlina menisku, akútna
S74.2	Poranenie senzor. kožných nervov v úrovni bedra a stehna	S83.3	Čerstvá trhlina kĺbovej chrupky kolena
S74.7	Poranenie viacerých nervov v úrovni bedra a stehna	S83.40	Vyvr. a natiah. kolen. kĺbu b.n. bočný väz
S74.8	Poranenie iných nervov v úrovni bedra a stehna	S83.41	Vyvr. a natiah. kolen. kĺbu, distor. fib. vonk. boč. väzu
S74.9	Poran. bliž. neurč. nervu v úrovni bedra a stehna	S83.42	Vyvr. a natiah. kolen. kĺbu, distor. tib. vnút. boč. väzu
S75.0	Poranenie a. femoralis	S83.43	Vyvr. a natiah. kolen. kĺbu, natrh. fib. vonk. boč. väzu
S75.1	Poranenie v. femoralis v úrovni bedra a stehna	S83.44	Vyvr. a natiah. kolen. kĺbu, natrh. tib. vnút. boč. väzu
S75.2	Poranenie v. saphena magna v úrovni bedra a stehna	S83.50	Vyvr. a natiah. kolen. kĺbu b.n. skriž. väz
S75.7	Poranenie viacerých krvných ciev v úrovni bedra a stehna	S83.51	Vyvr. a natiah. kolen. kĺbu, distor. pred. skriž. väzu
S75.8	Poranenie iných krvných ciev v úrovni bedra a stehna	S83.52	Vyvr. a natiah. kolen. kĺbu, distor. zad. skriž. väzu
S75.9	Poran. enie bliž. neurč. krvných ciev v úrovni bedra a stehna	S83.53	Vyvr. a natiah. kolen. kĺbu, natrh. pred. skriž. väzu
S76.0	Poranenie svalu a šľachy bedra	S83.54	Vyvr. a natiah. kolen. kĺbu, natrh. zad. skriž. väzu
S76.1	Poran. štvorhlavého svalu stehna a jeho šľachy	S83.6	Vyvr. a natiah. inej a bliž. neurč. časti kolena
S76.2	Poran. svalu a šľachy priťahovača (adduktora) stehna	S83.7	Poranenie viacerých útvarov kolena
S76.3	Poranenie svalu a šľachy zad. sval. skup. v úr. stehna	S84.0	Poranenie n. tibialis v úrovni predkolenia
S76.4	Poranenie iných a bliž. neurč. svalov a šliach v úr. stehna	S84.1	Poranenie n. peroneus v úrovni predkolenia
S76.7	Poranenie viac. svalov a šliach v úrovni bedra a stehna	S84.2	Poranenie senzor. kožných nervov úrov. predkol.
S77.0	Drvivé poranenie bedra	S84.7	Poranenie viacerých nervov v úrovni predkolenia
S77.1	Drvivé poranenie stehna	S84.8	Poranenie iných nervov v úrovni predkolenia
S77.2	Drvivé poranenie bedra a stehna	S84.9	Poranenie bliž. neurč. nervu v úrov. predkol.
S78.0	Úrazová amputácia v bedrovom kĺbe	S85.0	Poranenie zákolennej tepny [a. poplitea]
S78.1	Úrazová amputácia v úrovni medzi bedrom a kolenom	S85.1	Poranenie (pred.) (zad.) pištaly tepny
S78.9	Úrazová amput. bedra a stehna v b.n. úrovni	S85.2	Poranenie ihlicovej tepny [a. peronea]

S85.3	Poranenie veľkej skrytej žily v úrov.predkol.	S93.43	Vyvrť.a natiah.členka,lig.tibiofibulare(ant.)(post.),dist.
S85.4	Poranenie malej skrytej žily v úrov.predkol.	S93.48	Vyvrtnutie a natiahnutie členka,iná časť
S85.5	Poranenie zákolennej žily [v. poplitea]	S93.5	Vyvrtnutie a natiahnutie prsta (prstov) nohy
S85.7	Poranenie viac.krv. ciev v úrov.predkol.	S93.6	Vyvrť.a natiah.inej a bliž.neurč.časti nohy
S85.8	Poranenie iných krvných ciev v úrovni predkolenia	S94.0	Poranenie n.plantar. lateralis
S85.9	Poranenie bliž.neurč.krv.ciev v úrov.predkol.	S94.1	Poranenie n.plantar. medialis
S86.0	Poranenie Achillovej šľachy	S94.2	Poranenie.n. peroneus profundus v úrov.čl.a nohy
S86.1	Poranenie i.svalu a šľach.zad.sval.skup.v úrov.predkol.	S94.3	Poranenie.senzor.kož.nervu v úrov.čl.a nohy
S86.2	Poranenie svalu a šľach.pred.sval.skup.v úrov.predkol.	S94.7	Poranenie viacerých nervov v úrovni členka a nohy
S86.3	Poranenie svalu a šľach.ihlic.sval.skup.v úrov.predkol.	S94.8	Poranenie iného nervu v úrovni členka a nohy
S86.7	Poranenie viac.svalov a šľach v úrov.predkol.	S94.9	Poranenie bliž.neurč.nervu v úrov.členka a nohy
S86.8	Poranenie iného svalu a šľachy v úrovni predkolenia	S95.0	Poranenie a.dorsalis pedis
S86.9	Poranenie bliž.neurč.svalu a šľachy v úrov.predkol.	S95.1	Poranenie a.plantar. pedis
S87.0	Drvivé poranenie kolena	S95.2	Poranenie v. dorsalis pedis
S87.8	Drvivé poranenie i.a bliž.neurč.časti predkol.	S95.7	Poranenie viac.krných .ciev v úrov.členka a nohy
S88.0	Úrazová amputácia v úrovni kolena	S95.8	Poranenie inej krvnej cievy v úrovni členka a nohy
S88.1	Úrazová amputácia v úrovni medzi kolenom a členkom	S95.9	Poranenie bliž.neurč.krvnej cievy v úrov.členka a nohy
S88.9	Úrazová amputácia predkol.v bliž.neurč.úrovni	S96.0	Poranenie svalu a šľachy dlh.ohýb.palca v úrov.čl.a nohy
S89.7	Viaceré poranenia predkolenia	S96.1	Poranenie svalu a šľachy dlh.vyst. palca v úrov.čl.a nohy
S89.8	Iné poranenie predkolenia,bližšie určené	S96.2	Poranenie vnút.krátkeho svalu a šľachy čl.a nohy
S89.9	Poranenie predkolenia,bližšie neurčené	S96.7	Poranenie viac.svalov a šľach v úrov.čl.a nohy
S90.0	Pomliaždenie členka	S96.8	Poranenie iného svalu a šľachy v úrov.čl.a nohy
S90.1	Pomliaž.prsta (prstov) nohy bez poškod. nechta	S96.9	Poranenie bliž.neurč.svalu a šľachy v úrov.čl.a nohy
S90.2	Pomliaž.prsta (prstov) nohy s poškod.nechta	S97.0	Drvivé poranenie členka
S90.3	Pomliaždenie iných a bližšie neurčených častí nohy	S97.1	Drvivé poranenie prsta (prstov) nohy
S90.7	Viaceré povrchové poranenia členka a nohy	S97.8	Drvivé poranenie inej časti členka a nohy
S90.81	Iné povrchové poranenie členka a nohy: odrenina	S98.0	Úrazová amputácia nohy v úrovni členka
S90.82	Iné povrch.poran.čl.a nohy:tvor.pluzg.(neterm.)	S98.1	Úrazová amputácia jedného prsta nohy
S90.83	Iné povrch.poran.čl.a nohy:ušt.hmyz./vpich (nejed.)	S98.2	Úrazová amputácia dvoch alebo viacerých prstov nohy
S90.84	Iné povrch.poran.čl.a nohy:povrch.cudz.teleso (úlomok)	S98.3	Úrazová amputácia inej časti nohy
S90.88	Iné povrchové poranenie členka a nohy: iné	S98.4	Úrazová amputácia nohy v bližšie neurčenej úrovni
S90.9	Povrchové poranenie členka a nohy, bližšie neurčené	S99.7	Viaceré poranenia členka a nohy
S91.0	Otvorená rana členka	S99.8	Iné poranenie členka a nohy,bližšie určené
S91.1	Otvorená rana prsta (prstov) nohy bez poškod.nechta	S99.9	Poranenie členka a nohy,bližšie neurčené
S91.2	Otvorená rana prsta (prstov) nohy s poškod.nechta	T00.0	Povrchové poranenie postihujúce hlavu aj krk
S91.3	Otvorená rana inej časti nohy	T00.1	Povrchové poran.post.hrud.a bruch.,hrud.a drie./hrud.a panv.
S91.7	Viaceré otvorené rany členka a nohy	T00.2	Povrchové poran.postih.viac.obl.HK
S91.80	Otvorená rana inej časti členka a nohy	T00.3	Povrchové poran.postih.viac.obl.DK
S91.84	Poškodenie mäk.č.I.st.pri zatvor.zlom./vykĺb.nohy	T00.6	Povrchové poran.postih.viac.obl.HK a viac.obl.DK
S91.85	Poškodenie mäk.č.II.st.pri zatvor.zlom./vykĺb.nohy	T00.8	Povrchové poran.postih.i.komb.obl.tela
S91.86	Poškodenie mäk.č.III.st.pri zatvor.zlom./vykĺb.nohy	T00.9	Viaceré povrchové poranenia,bližšie neurčené
S91.87	Poškodenie mäk.č.I.st.pri otvor.zlom./vykĺb.nohy	T01.0	Otvorená rana postihujúca hlavu aj krk
S91.88	Poškodenie mäk.č.II.st.pri otvor.zlom./vykĺb.nohy	T01.1	Otvorená rana post.hrud.a bruch.,hrud.a drie./hrud.a panvu
S91.89	Poškodenie mäk.č.III.st.pri otvor.zlom./vykĺb.nohy	T01.2	Otvorená rana post.viac.obl.HK
S92.0	Zlomenina pätovej kosti	T01.3	Otvorená rana post.viac.obl.DK
S92.1	Zlomenina členkovej kosti	T01.6	Otvorená rana post.viac.obl.HK a viac.obl.DK
S92.20	Zlomenina jednej/viac.ostatných priehlav.kostí,b.n.	T01.8	Otvorená rana post.i.kombináciu oblastí tela
S92.21	Zlomenina os naviculare	T01.9	Viaceré otvorené rany,bližšie neurčené
S92.22	Zlomenina os cuboideum	T02.00	Zlomeniny postih.hlavu aj krk,zatv./bez b.u.
S92.23	Zlomenina os cuneiforme (interm.)(later.)(med.)	T02.01	Zlomeniny postihujúce hlavu aj krk, otvorené
S92.28	Zlomenina iných priehlavkových kostí	T02.10	Zlom.postih.hrud.-driek.križ.obl./hrud.aj panv.zatv./bez b.u.
S92.3	Zlomenina predpriehlavkovej kosti	T02.11	Zlom.postih.hrud.-driek.križ.obl./hrud.aj panv.,otvor.
S92.4	Zlomenina prvého prsta nohy	T02.20	Zlomeniny postih.viac.obl.jednej HK,zatv./bez b.u.
S92.5	Zlomenina iného prsta nohy	T02.21	Zlomeniny postih.viac.obl.jednej HK,otvor.
S92.7	Viaceré zlomeniny nohy	T02.30	Zlomeniny postih.viac.obl.jednej DK,zatv./bez b.u.
S92.9	Zlomenina nohy,bližšie neurčená	T02.31	Zlomeniny postih.viac.obl.jednej DK,otvor.
S93.0	Vykĺbenie členkového kĺbu	T02.40	Zlomeniny postih.viac.obl.oboch HK,zatv./bez b.u.
S93.10	Vykĺb.jedného/viac.prstov nohy,b.n.	T02.41	Zlomeniny postih.viac.obl.oboch HK,otvor.
S93.11	Vykĺb.jedného/viac.prstov nohy,metatarzofalangový kĺb	T02.50	Zlomeniny viac.obl.oboch DK,zatv./bez b.u.
S93.12	Vykĺb.jedného/viac.prstov nohy,interfalangový kĺb	T02.51	Zlomeniny viac.obl.oboch DK,otvor.
S93.2	Roztrhnutie väzov v úrovni členka a nohy	T02.60	Zlomeniny postih viac.obl.Hk a DK,zatv./bez b.u.
S93.30	Vykĺb.iných a bliž.neurč.častí nohy,časť bliž.neurč.	T02.61	Zlomeniny viac.obl.HK,DK,otvor.
S93.31	Vykĺb.iných a bliž.neurč.častí nohy,priehlav.kostí,kĺb b.n.	T02.70	Zlomen.postih.hrud.driek.končat./hrud.panv.konč.zatv./bez b.u.
S93.32	Vykĺb.iných a bliž.neurč.častí nohy,mediotazálny kĺb	T02.71	Zlomen.postih.hrud.s driek.a konč./hrud.s panv.a konč.,otvor.
S93.33	Vykĺb.iných a bliž.neurč.častí nohy,tarzetarzálny kĺb	T02.80	Zlomeniny postih.i.komb.obl.tela,zatv./bez b.u.
S93.34	Vykĺb.iných a bliž.neurč.č.nohy,metatarzálny(kostí),kĺb b.n.	T02.81	Zlomeniny postih.i.komb.obl.tela,otvor.
S93.38	Vykĺb.iných a bliž.neurč.častí nohy,iné	T02.90	Bližšie neurč.viaceré zlomeniny,zatvor./bez bliž.urč.
S93.40	Vyvrtnutie a natiahnutie členka,časť bliž.neurč.	T02.91	Bližšie neurčené viaceré zlomeniny,otvorené
S93.41	Vyvrtnutie a natiahnutie členka,lig.deltoidum	T03.0	Vykĺb.,vyvrť.a natiah.postih.hlavu aj krk
S93.42	Vyvrť.a natiah.členka,lig.calcaneofibulare	T03.1	Vykĺb.,vyvrť.a natiah.postih.hrud.aj driek./hrud.aj panvu

T03.2	Vykĺb.,vyvrt.a natiah.postih.viac.obl.HK	T13.01	Povrch.poran.DK,v bliž.neurč.úrovni:odrenina
T03.3	Vykĺb.,vyvrt.a natiah.postih.viac.obl.DK	T13.02	Povrch.poran.DK,v bliž.neurč.úrovni:tvor.pľuzg.(neterm.)
T03.4	Vykĺb.,vyvrt.a natiah.postih.viac.obl.HK aj DK	T13.03	Povrch.poran.DK,v bliž.neurč.úrovni:ušt.hmyz./vpich(nejed.)
T03.8	Vykĺb.,vyvrt.a natiah.postih.i.komb.telesných obl.	T13.04	Povrch.poran.DK,v bliž.neurč.úrovni:povrch.cudz.teleso(úlomok)
T03.9	Viac.ykĺb.,vyvrt.a natiah,b.n.	T13.05	Povrch.poran.DK,v bliž.neurč.úrovni.:pomliaž.
T04.0	Drvivé poranenie postihujúce hlavu aj krk	T13.08	Povrch.poran.DK,v bliž.neurč.úrovni:iné
T04.1	Drvivé poran.postih.hrud.aj brucho,hrud.aj driek,hrud.aj panvu	T13.1	Otvorená rana DK,v bliž.neurč.úrovni
T04.2	Drvivé poran.postih.viac.obl.HK	T13.2	Vykĺb.vyvrt.a natiah.bliž.neurč.kľbu a väzu DK,v bliž.n.úr.
T04.3	Drvivé poran.postih.viac.obl.DK	T13.3	Poranenie bliž.neurč.nervu DK,v bliž.neurč.úrovni
T04.4	Drvivé poran.postih.viac.obl.HK.aj DK	T13.4	Poranenie bliž.neurč.krv.cievu DK,v bliž.neurč.úrovni
T04.7	Drv.pos.hr.,bru.a konč.,/hr.,drie.a konč.,/hr.,pan.a kon.	T13.5	Poranenie bliž.neurč.svalu a šľachy DK,v bliž.neurč.úrovni
T04.8	Drvivé poran.postih.i.komb.telesných obl.	T13.6	Úrazová amputácia DK,v bliž.neurč.úrovni
T04.9	Viaceré drvivé poranenia,bližšie neurčené	T13.8	Iné bliž.urč.poranenie DK,v bliž.neurč.úrovni
T05.0	Úrazová amputácia oboch rúk	T13.9	Bliž.neu.poranenie DK,v bliž.neurč.úrovni
T05.1	Úrazová amput.jednej ruky a druhej HK(okr.ruky)	T14.00	Povrch.poran.oblasť bliž.neurč.tela,druh poran.b.n.
T05.2	Úrazová amput.oboch HK (ktorákoľvek úr.)	T14.01	Povrch.poran.oblasť bliž.neurč.tela:odrenina
T05.3	Úrazová amputácia oboch nôh	T14.02	Povrch.poran.oblasť bliž.neurč.tela:tvor.pľuzg.(neterm.)
T05.4	Úrazová amput.jednej nohy a druhej DK(okr.nohy)	T14.03	Povrch.poran.oblasť bliž.neurč.tela:ušt.hmyz./vpich (nejed.)
T05.5	Úrazová amput.oboch DK	T14.04	Povrch.poran.oblasť bliž.n.tela:povrch.cudz.teleso (úlomok)
T05.6	Úrazová amput.HK.aj DKv akejkoľvek komb.	T14.05	Povrch.poran.oblasť bliž.neurč.tela:pomliaž.
T05.8	Úrazová amput.post.i.komb.telesných obl.	T14.08	Povrch.poran.oblasť bliž.neurč.telaa:iné
T05.9	Viaceré úrazové amputácie,bližšie neurčené	T14.1	Otvorená rana:oblasť bližšie neurčená tela
T06.0	Poran.mozg.a hlav.nerv.komb.s por.nerv.a miechy v úr.krku	T14.20	Zlomenina.oblasť bliž.neurč.tela,zatvor./bez bliž.urč.
T06.1	Poran.nervov a miechy postih.i.viac.telesné obl.	T14.21	Zlomenina:oblasť bližšie neurčená tela, otvorená
T06.2	Poranenie nervov postihujúce viaceré oblasti tela	T14.3	Vykĺb.vyvrt.a natiah.:oblasť bliž.neurč.tela
T06.3	Poranenie krvných ciev postihujúce viaceré oblasti	T14.4	Poranenie nervu (nervov):oblasť bliž.neurč.tela
T06.4	Poran.svalov a šľach postih.viac.obl.tela	T14.5	Poranenie krvnej cievy (ciev):oblasť bliž.neurč.tela
T06.5	Poran.vnútrohrud.aj vnútrobruš.org./vn-hrud.aj panv.org.	T14.6	Poranenie svalov a šľach:oblasť bliž.neurč.tela
T06.8	Iné bliž.urč.poranenie postih.viac.obl.tela	T14.7	Drvivé poran.a úraz.amput. oblasť bliž.neurč.tela
T07	Viaceré poranenia,bližšie neurčené	T14.8	Iné poranenie: oblasť bližšie neurčená tela
T08.0	Zlomenina chrbtice v bliž.neurč.úrovni,zatvor./bez b.u.	T14.9	Poranenie,bližšie neurčené
T08.1	Zlomenina chrbtice v bliž.neurč.úrovni,otvorená	T74.0	Zanedbanie alebo opustenie
T09.00	Povrch.poran.trupu v bliž.neurč.úrovni,druh poran.b.n.	T74.1	Fyzické zneužitie
T09.01	Povrch.poran.trupu v bliž.neurč.úrovni:odrenina	T74.2	Pohlavné zneužitie
T09.02	Povrch.poran.trupu v bliž.neurč.úrovni:tvor.pľuzg.(neterm.)	T74.3	Psychické zneužitie
T09.03	Povrch.poran.trupu v bliž.n.úrovni:ušt.hmyz./vpich (nejed.)	T74.8	Iný syndróm,zapríčinený zlým zaobchádzaním
T09.04	Povrch.poran.trupu v bliž.n.úrovni:povrch.cudz.teleso (úlomok)	T74.9	Syndróm,zaprič.zlým zaobchádzaním,b.n.
T09.05	Povrch.poran.trupu v bliž.neurč.úrovni:pomliaž.	T79.0	Vzduchová embólia (pourazová)
T09.08	Povrch.poran.trupu v bliž.neurč.úrovni:iné	T79.1	Tuková embólia (pourazová)
T09.1	Otvorená rana trupu v bližšie neurčenej úrovni	T79.2	Pourazové druhotné a opakované krvácanie
T09.2	Vykĺb.,vyvrt.a natiah.bliž.neurč.kľbu a väzu trupu	T79.3	Pourazová infekcia rany,nezatriedená inde
T09.3	Poranenie miechy v bližšie neurčenej úrovni	T79.4	Úrazový šok
T09.4	Poran.bliž.neurč.nervu,miech.koreňa a nerv.spleti trupu	T79.5	Úrazová anúria
T09.5	Poranenie bližšie neurčeného svalu a šľachy trupu	T79.6	Pourazová ischémia svalu
T09.6	Úrazová amputácia trupu v bližšie neurčenej úrovni	T79.7	Pourazový podkožný emfyzém
T09.8	Iné bliž.určené poran.trupu v bliž.neurč.úrovni	T79.8	Iná včasná komplikácia úrazu
T09.9	Poranenie trupu v bliž.neurč.úrovni,bliž.neurč.	T79.9	Včasná komplikácia úrazu,bližšie neurčená
T10.0	Zlomenina HK v bliž.neurč.úrovni,zatvor./bez bliž.určenia	T89.00	Komplikácia otvorenej rany,bližšie neurčená
T10.1	Zlomenina HK v bliž.neurč.úrovni,otvorená	T89.01	Komplikácia otvor.rany,cudz.teleso(s infek./bez infek.)
T11.00	Povrch.poran.HK v bliž.neurč.úrovni,druh poran.b.n.	T89.02	Komplikácia otvorenej rany,infekcia
T11.01	Povrch.poran.HK v bliž.neurč.úrovni:odrenina	T89.03	Komplikácia otvorenej rany,iná
T11.02	Povrch.poran.HK v bliž.neurč.úrovni:tvor.pľuzg.(neterm.)	T90.4	Neskoré následky poranenia oka a očnice
T11.03	Povrch.poran.HK v bliž.neurč.úrovni:ušt.hmyz./vpich (nejed.)	T90.8	Neskoré následky iného bliž.urč.poranenia hlavy
T11.04	Povrch.poran.HK v bliž.neurč.úrovni:povrch.cudz.teleso(úlomok)	T90.9	Neskoré následky bližšie neurčeného poranenia hlavy
T11.05	Povrch.poran.HK v bliž.neurč.úrovni:pomliaž.	T91.4	Neskoré následky poranenia vnútrohrud.org.
T11.08	Povrch.poran.HK v bliž.neurč.úrovni:iné	T91.8	Neskoré následky i.bliž.urč.poran.krku a trupu
T11.1	Otvorená rana HK v bliž.neurč.úrovni	T91.9	Neskoré následky bliž.neurč.poran.krku a trupu
T11.2	Vykĺb.vyvrt.a natiah.bliž.neurč.kľbu a väzu HK v bliž.n.úrov.	T92.9	Neskoré následky bliž.neurč.poran.HK
T11.3	Poranenie bliž.neurč.nervu HK,v bliž.neurč.úrovni	T93.9	Neskoré následky bliž.neurč.poranenia DK
T11.4	Poranenie bliž.neurč.cievu HK,v bliž.neurč.úrovni	T94.1	Neskoré následky poranenia:oblasť bliž.neurč.tela
T11.5	Poranenie bliž.neurč.svalu a šľachy HK,v bliž.neurč.úrovni	T96	Neskoré následky otravy liekmi,i.a biol.akt.lát.
T11.6	Úrazová amputácia HK,v bliž.neurč.úrovni	T97	Neskoré následky tox.úč.lát.používanej najmä mimo lekárstva
T11.8	Iné bliž.urč.poranenie HK,v bliž.neurč.úrovni	T98.0	Neskoré následky cudz.telesa vniknutého prirodz.m otvorom
T11.9	Bližšie neurčené poranenie HK,v bliž.neurč.úrovni	T98.1	Neskoré následky i.a bliž.neurč.účinkov vonk.pričin
T12.0	Zlomenina DK,v bliž.neurč.úrovni,zatvor./bez bliž.určenia	T98.2	Neskoré následky niektorých včasných kompl.úrazov
T12.1	Zlomeni DK,v bliž.neurč.úrovni,otvorená	T98.3	Neskoré následky komplikácií chir.výkonu a lekársk.,n.i.
T13.00	Povrch.poran.DK,v bliž.neurč.úrovni,druh poranenia bliž.neurč.		

Diagnóza W61-2

S02.1	Zlomenina spodiny lebky	S35.4	Poranenie krvných ciev obličky
S06.6	Subarachnoidálne krvácanie po úraze	S36.03	Tržné poranenie sleziny vrátane parenchýmu
S12.0	Zlomenina 1.krčného stavca	S36.04	Masívna ruptúra parenchýmu sleziny
S12.1	Zlomenina 2.krčného stavca	S37.02	Tržné poranenie obličky
S22.1	Viaceré zlomeniny hrudníkovej chrbtice	S37.03	Kompletná ruptúra parenchýmu obličky
S22.5	Instabilný(vlajúci)hrudník		

ADRG-skupiny 901, 902

OP-výkony nesúvisiace s HDg

OP-výkony nesúvisiace s HDg

DRG-skupiny 901A, 901B, 901C, 901D, 902Z

MDC 21B

Poranenia, otravy a toxické účinky užívania drog a liekov

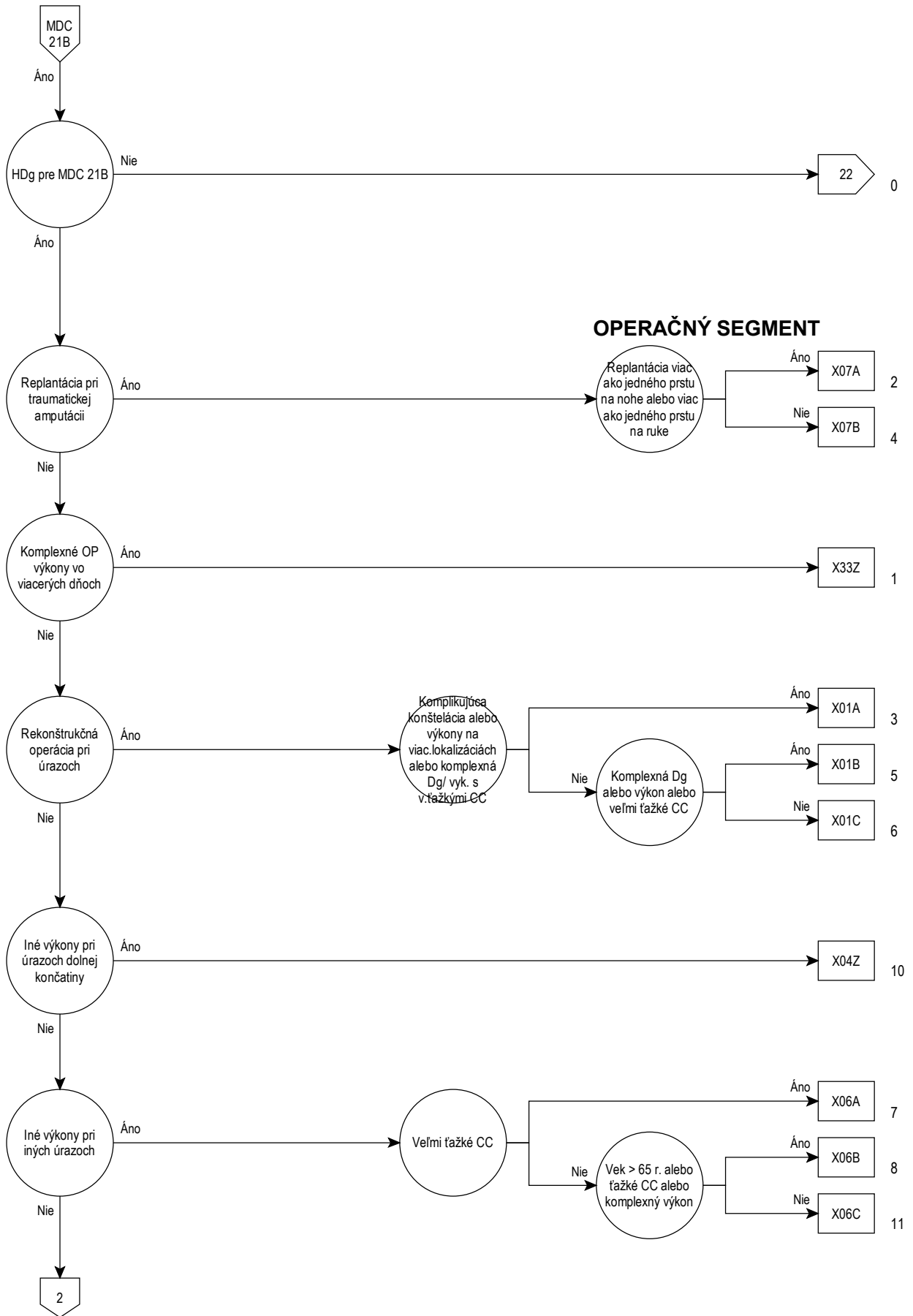

21B

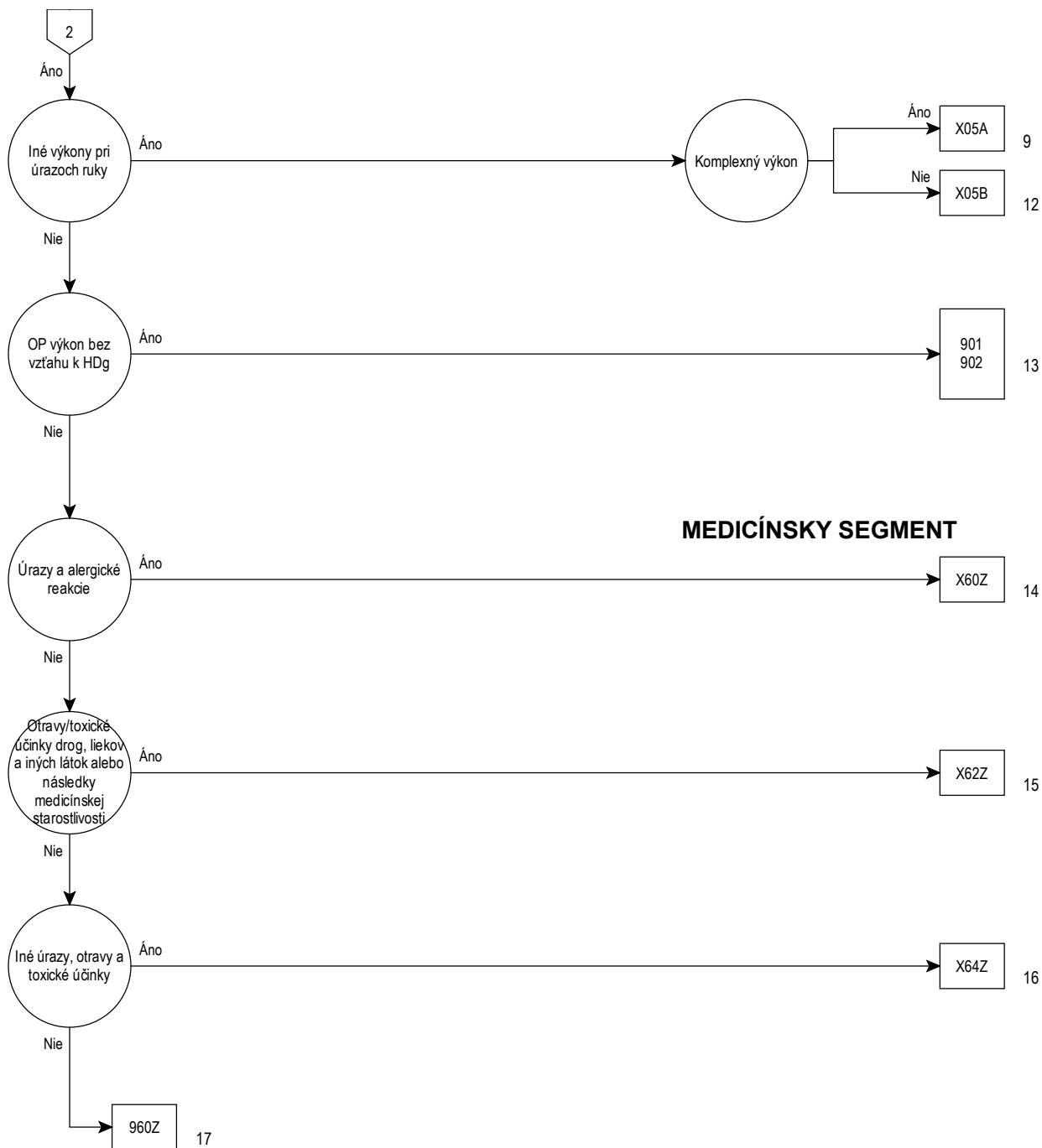

Rozhodovacia logika MDC 21B

HDg v tabuľke MDC21B-0

Hlavná diagnóza pre MDC 21B (MDC21B-0)

H95.9	Choroba ucha a hlávkového výbežku po lek.výk.,b.n.	S19.7	Viacere poranenia krku
M10.10	Dna zapríčinená olovom, na viacerých miestach	S19.8	Iné poranenie krku, bližšie určené
M10.11	Dna zapríč. olovom, v obl.pleca	S19.9	Poranenie krku, bližšie neurčené
M10.12	Dna zapríč. olovom, v obl.nadlaktia	S21.0	Otvorená rana prsníka
M10.13	Dna zapríč. olovom, v obl.predlak.	S21.1	Otvorená rana prednej steny hrudníka
M10.14	Dna zapríč. olovom, v obl.ruky	S21.2	Otvorená rana zadnej steny hrudníka
M10.15	Dna zapríč. olovom, v obl.panvy a stehna	S21.7	Viacere otvorené rany steny hrudníka
M10.16	Dna zapríč. olovom, v obl.predkol.	S21.80	Otvor.rana i.časti hrudníka,b.n.
M10.17	Dna zapríč. olovom, v obl.čl.a nohy	S21.83	Otvor.rana každej č.hrud.v spojení s vnútrohrud.por.
M10.18	Dna zapríč. olovom na i.mieste	S21.84	Poškodenie mäk.č.II.st.pri zatvor.zlomeninách,vyklben.na hrud.
M10.19	Dna zapríčinená olovom,miesto bliž.neurč.	S21.85	Poškodenie mäk.č.II.st.pri zatvor.zlomeninách,vyklben.na hrud.
N98.1	Hyperstimulácia vaječníkov	S21.86	Poškodenie mäk.č.III.st.pri zatvor.zlomeninách,vyklben.na hrud
N98.2	Komplikácie pri pokuse zaviesť oplod.vajičku po oplod.in vitro	S21.87	Poškodenie mäk.č.I.st.pri otvor.zlomeninách,vyklben.na hrud.
N98.3	Komplikácie pri pokuse zaviesť embryo pri prenose embrya	S21.88	Poškodenie mäk.č.II.st.pri otvor.zlomeninách,vyklben.na hrud.
N98.8	Iné komplikácie spojené s umelým oplodnením	S21.89	Poškodenie mäk.č.III.st.pri otvor.zlomeninách,vyklben.na hrud.
N98.9	Komplikácie spojené s umelým oplodnením,b.n.	S21.9	Otvorená rana hrudníka, bližšie neurčenej časti
N99.4	Zrasty panvového peritonea po chirurgickom výkone	S25.0	Poranenie hrudnikovej aorty
N99.9	Choroba močočovopohlav.súst.po leká.r.výkone,b.n.	S25.1	Poranenie truncus brachiocephalicus alebo a.subclavia
S01.0	Otvorená rana vlasatej časti hlavy	S25.2	Poranenie hornej dutej žily
S01.41	Otvorená rana líca a temporomandibulárnej oblasti:líce	S25.3	Poran.v.innominata(v.brachiocephalica)alebo v.subclavia
S01.49	Otvorená rana líca a temporomandibulár.obl.:iné,viaceré časti	S25.4	Poranenie pľúcnych krvných ciev
S01.7	Viacere otvorené rany hlavy	S25.5	Poranenie medzirebrových ciev
S01.80	Otvorená rana iných častí hlavy, bližšie neurčená	S25.7	Poranenie viacerých krvných ciev hrudníka
S01.83	Otvor.rana(obl.hlavy)v spojení s intrakraniál.poranením	S25.8	Poranenie iných krvných ciev hrudníka
S01.84	Poškod.mäkkých častí I.st.pri zatvor.zlom.,vyklbení na hlave	S25.9	Poranenie bližšie neurčenej krvnej cievy hrudníka
S01.85	Poškod.mäkkých častí II.st.pri zatvor.zlom.,vyklbení na hlave	S27.7	Viacere poranenia vnútrohrudníkových orgánov
S01.86	Poškod.mäkkých častí III.st.pri zatvor.zlom.,vyklbení na hlave	S27.9	Poran.vnútrohrudníkového orgánu,b.n.
S01.87	Poškod.mäkkých častí I.st.pri otvor.zlom.,vyklbení na hlave	S28.0	Rozdrvený hrudník
S01.88	Poškod.mäkkých častí II.st.pri otvor.zlom.,vyklbení na hlave	S28.1	Úrazová amputácia časti hrudníka
S01.89	Poškod.mäkkých častí III.st.pri otvor.zlom.,vyklbení na hlave	S29.7	Viacere poranenia hrudníka
S01.9	Otvorená rana hlavy, bližšie neurčenej časti	S29.8	Iné poranenie hrudníka,bližšie určené
S07.0	Drvivé poranenie tváre	S29.9	Poranenie hrudníka,bližšie neurčené
S07.1	Drvivé poranenie lebky	S31.0	Otvorená rana drieku a panvy
S07.8	Drvivé poranenie iných častí hlavy	S31.1	Otvorená rana brušnej steny
S07.9	Drvivé poranenie hlavy,časť bližšie neurčená	S31.7	Viacere otvorené rany brucha, drieku a panvy
S08.0	Avulzia (odtrhnutie) vlasatej časti hlavy	S31.80	Otvorená rana inej a bližšie neurčenej časti brucha
S08.8	Úrazová amputácia inej časti hlavy	S31.83	Otvor.rana(kaž.č.brucha,drieku,panvy)spoj.s vnútrobruš.poran.
S08.9	Úrazová amputácia bližšie neurčenej časti hlavy	S31.84	Poškodenie mäk.č.I.st.pri zatv.zlom.vyklb.driek.chrbtice,panvy
S09.0	Poranenie cievy hlavy,nezatriedené inde	S31.85	Poškoden.mäk.č.II.st.pri zatv.zlom.,vyklb.driek.chrbtice,panvy
S09.7	Viacere poranenia hlavy	S31.86	Poškoden.mäk.č.III.st.pri zatv.zlom.vyklb.driek.chrbtice,panvy
S09.8	Iné poranenie hlavy,bližšie určené	S31.87	Poškodenie mäk.č.I.st.pri otv.zlom.,vyklb.driek.chrbtice,panvy
S11.7	Viacere otvorené rany krku	S31.88	Poškoden.mäk.č.II.st.pri otv.zlom.,vyklb.driek.chrbtice,panvy
S11.80	Bližšie neurčená otvorená rana iných častí krku	S31.89	Poškoden.mäk.č.III.st.pri otv.zlom.,vyklb.driek.chrbtice,panvy
S11.84	Poškodenie mäk.č.I.st.pri zatvor.zlomenine,vyklbení na krku	S35.0	Poranenie brušnej aorty
S11.85	Poškodenie mäk.č.II.st.pri zatvor.zlomenine,vyklbení na krku	S35.1	Poranenie dolnej dutej žily
S11.86	Poškodenie mäk.č.III.st.pri zatvor.zlom./vyklb.na krku	S35.2	Poranenie truncus coeliacus alebo a.mesenterica
S11.87	Poškodenie mäkkých č.II.st.pri otvor.zlomenine,vyklbení na krku	S35.3	Poranenie v. portae alebo v. lienalis
S11.88	Poškodenie mäk.č.II.st.pri otvor.zlomenine,vyklbení na krku	S35.4	Poranenie krvných ciev obličky
S11.89	Poškodenie mäk.č.III.st.pri otvor.zlomenine,vyklbení na krku	S35.5	Poranenie iliakálnych krvných ciev
S11.9	Otvorená rana krku, bližšie neurčenej časti	S35.7	Poranenie viacerých krvných ciev brucha,drieku a panvy
S15.00	Poranenie a.carotis, časť bližšie neurčená	S35.8	Poranenie iných krvných ciev brucha,drieku a panvy
S15.01	Poranenie a.carotis communis	S35.9	Poranenie bl.neurč.krvnej cievy v úrovni brucha,drieku a panvy
S15.02	Poranenie a.carotis externa	S36.88	Poranenie iných vnútrobrušných orgánov
S15.03	Poranenie a.carotis interna	S38.1	Drvivé poranenie iných a bl.neurč.častí brucha,drieku a panvy
S15.1	Poranenie a.vertebralis	S38.3	Úrazová amputácia iných a bl.neurč.častí brucha,drieku a panvy
S15.2	Poranenie v.jugularis externa	S39.7	Viacere poranenia brucha, drieku a panvy
S15.3	Poranenie v.jugularis interna	S39.80	Zlomenina penisu
S15.7	Poranenie viacerých krvných ciev v úrovni krku	S39.88	Iné poranenie brucha,driekovokrížovej oblasti a panvy,bl.urč.
S15.8	Poranenie iných krvných ciev v úrovni krku	S39.9	Poranenie brucha, drieku a panvy, bližšie neurčené
S15.9	Poranenie krvných ciev v úrovni krku,bližšie neurčených	S41.0	Otvorená rana pleca
S17.0	Drvivé poranenie hrtana a priedušnice	S41.1	Otvorená rana ramena
S17.8	Drvivé poranenie inej časti krku	S41.7	Viacere otvorené rany pleca a ramena
S17.9	Drvivé poranenie bližšie neurčenej časti krku	S41.80	Bl.neurč.otvor.rana inej a bl.neurč.časti plecového pletenca
S18	Úrazová amputácia v úrovni krku	S41.84	Poškodenie mäk.č.I.st.pri zatvor.zlomenine,vyklbení ramena

S41.85	Poškodenie mäk.č.II.st.pri zatvor.zlomenine,vyklbení ramena	S68.4	Úrazová amputácia ruky v úrovni zápastia
S41.86	Poškodenie mäk.č.III.st.pri zatvor.zlomenine,vyklbení ramena	S68.8	Úrazová amputácia inej časti zápastia a ruky
S41.87	Poškodenie mäk.č.I.st.pri otvor.zlomenine,vyklbení ramena	S68.9	Úraz.amput.zápäs.a ruky v b.n.úr.
S41.88	Poškodenie mäk.č.II.st.pri otvor.zlomenine,vyklbení ramena	S69.7	Viacere poranenia zápastia a ruky
S41.89	Poškodenie mäk.č.III.st.pri otvor.zlomenine,vyklbení ramena	S69.8	Iné poranenia zápastia a ruky,bližšie určené
S45.0	Poranenie a.axillaris	S69.9	Poranenie zápastia a ruky,bližšie neurčené
S45.1	Poranenie a.brachialis	S71.0	Otvorená rana bedra
S45.2	Poranenie v.axillaris a v.brachialis	S71.1	Otvorená rana stehna
S45.3	Poranenie povrchovej žily v úrovni pleca a ramena	S71.7	Viacere otvorené rany bedra a stehna
S45.7	Poranenie viacerých krvných ciev v úrovni pleca a ramena	S71.80	Otvorená rana i.a bliž.neurč.časti panv.pletenca
S45.8	Poranenie iných krvných ciev v úrovni pleca a ramena	S71.84	Pošk.mäk.č.I.st.pri zatvor.zlom./vyklb.bedra a stehna
S45.9	Poranenie bliž.neurč.krvnej cievy v úrovni pleca a ramena	S71.85	Pošk.mäk.č.II.st.pri zatvor.zlom./vyklb.bedra a stehna
S47	Drvivé poranenie pleca a ramena	S71.86	Pošk.mäk.č.III.st.pri zatvor.zlom./vyklb.bedra a stehna
S48.0	Úrazová amputácia v plecovom kĺbe	S71.87	Pošk.mäk.č.I.st.pri otvor.zlom./vyklb.bedra a stehna
S48.1	Úrazová amputácia v úrovni medzi plecóm a laktóm	S71.88	Pošk.mäk.č.II.st.pri otvor.zlom./vyklb.bedra a stehna
S48.9	Úrazová amputácia v obl.pleca a ram.,úroveň b.n.	S71.89	Pošk.mäk.č.III.st.pri otvor.zlom./vyklb.bedra a stehna
S49.7	Viacere poranenia pleca a ramena	S75.0	Poranenie a.femoralis
S49.8	Iné poranenie pleca a ramena,bližšie určené	S75.1	Poranenie v.femoralis v úrovni bedra a stehna
S49.9	Poranenie pleca a ramena,bližšie neurčené	S75.2	Poranenie v.saphena magna v úrovni bedra a stehna
S51.0	Otvorená rana laktá	S75.7	Poranenie viacerých krvných ciev v úrovni bedra a stehna
S51.7	Viacere otvorené rany predlaktia	S75.8	Poranenie iných krvných ciev v úrovni bedra a stehna
S51.80	Otvor.rana i.časti predlakt.,b.n.	S75.9	Poran.enie bliž.neurč.krvných ciev v úrovni bedra a stehna
S51.84	Poškodenie mäk.č.I.st.pri zatvor.zlomenine,vyklb.predlaktia	S77.0	Drvivé poranenie bedra
S51.85	Poškodenie mäk.č.II.st.pri zatvor.zlom./vyklb.predlak.	S77.1	Drvivé poranenie stehna
S51.86	Poškodenie mäk.č.III.st.pri zatvor.zlom./vyklb.predlak.	S77.2	Drvivé poranenie bedra a stehna
S51.87	Poškodenie mäk.č.I.st.pri otvor.zlom./vyklb.predlak.	S78.0	Úrazová amputácia v bedrovom kĺbe
S51.88	Poškodenie mäk.č.II.st.pri otvor.zlom./vyklb.predlak.	S78.1	Úrazová amputácia v úrovni medzi bedrom a kolenom
S51.89	Poškodenie mäk.č.III.st.pri otvor.zlom./vyklb.predlak.	S78.9	Úrazová amput.bedra a stehna v b.n.úrovni
S51.9	Otvorená rana predlaktia bližšie neurčenej časti	S79.7	Viacere poranenia bedra a stehna
S55.0	Poranenie a.ulnaris v úrovni predlaktia	S79.8	Iné a bližšie určené poranenie bedra a stehna
S55.1	Poranenie a.radialis v úrovni predlaktia	S79.9	Poranenie bedra a stehna,bližšie neurčené
S55.2	Poranenie žily v úrovni predlaktia	S81.0	Otvorená rana kolena
S55.7	Poranenie viac.krvných ciev v úrovni predlak.	S81.7	Viacere otvorené rany predkolenia
S55.8	Poranenie iných krvných ciev v úrovni predlaktia	S81.80	Otvorená rana i.časti predkol.,b.n.
S55.9	Poranenie bliž.neurč.krvnej cievy v úrovni predlak.	S81.84	Poškodenie mäk.č.I.st.pri zatvor.zlomenine,vyklbení predkolenia
S57.0	Drvivé poranenie laktá	S81.85	Pošk.mäk.č.II.st.pri zatvor.zlom./vyklb.predkol.
S57.8	Drvivé poranenie iných častí predlaktia	S81.86	Pošk.mäk.č.III.st.pri zatvor.zlom./vyklb.predkol.
S57.9	Drvivé poranenie predlaktia,bliž.neurč.časti	S81.87	Pošk.mäk.č.I.st.pri otvor.zlom./vyklb.predkol.
S58.0	Úrazová amputácia v lakti	S81.88	Pošk.mäk.č.II.st.pri otvor.zlom./vyklb.predkol.
S58.1	Úrazová amputácia medzi laktóm a zápästím	S81.89	Pošk.mäk.č.III.st.pri otvor.zlom./vyklb.predkol.
S58.9	Úraz.amput.predlak.,úroveň b.n.	S81.9	Otvorená rana bližšie neurčenej časti predkolenia
S59.7	Viacere poranenia laktá a predlaktia	S85.0	Poranenie zákolennej tepny [a.poplitea]
S59.8	Iné a bližšie určené poranenie predlaktia	S85.1	Poranenie (pred.)[zad.]píšťal.tepny
S59.9	Poranenie predlaktia, bližšie neurčené	S85.2	Poranenie ihlicovej tepny [a.peronea]
S61.0	Otvorená rana prsta (prstov) ruky bez poškod.nechta	S85.3	Poranenie veľkej skrytej žily v úrov.predkol.
S61.1	Otvorená rana prsta (prstov) ruky s poškod.nechta	S85.4	Poranenie malej skrytej žily v úrov.predkol.
S61.7	Viacere otvorené rany zápastia a ruky	S85.5	Poranenie zákolennej žily [v. poplitea]
S61.80	Otvorená rana i.časti zápäs.a ruky,b.n.	S85.7	Poranenie viac.krv. ciev v úrov.predkol.
S61.84	Pošk.mäk.č.I.st.pri zatvor.zlom./vyklb.zápäs.a ruky	S85.8	Poranenie iných krvných ciev v úrovni predkolenia
S61.85	Pošk.mäk.č.II.st.pri zatvor.zlom./vyklb.zápäs.a ruky	S85.9	Poranenie bliž.neurč.krv.cievy v úrov.predkol.
S61.86	Pošk.mäk.č.III.st.pri zatvor.zlom./vyklb.zápäs.a ruky	S87.0	Drvivé poranenie kolena
S61.87	Pošk.mäk.č.I.st.pri otvor.zlom./vyklb.zápäs.a ruky	S87.8	Drvivé poranenie i.a bliž.neurč.časti predkol.
S61.88	Pošk.mäk.č.II.st.pri otvor.zlom./vyklb.zápäs.a ruky	S88.0	Úrazová amputácia v úrovni kolena
S61.89	Pošk.mäk.č.III.st.pri otvor.zlom./vyklb.zápäs.a ruky	S88.1	Úrazová amputácia v úrovni medzi kolenom a členkom
S61.9	Otvorená rana časti zápäs.a ruky,b.n.	S88.9	Úrazová amputácia predkol.v bliž.neurč.úrovni
S65.0	Poranenie a.ulnaris v úrovni zápastia a ruky	S89.7	Viacere poranenia predkolenia
S65.1	Poranenie a.radialis v úrovni zápastia a ruky	S89.8	Iné poranenie predkolenia,bližšie určené
S65.2	Poranenie ciev povrchového dlaňového oblúka	S89.9	Poranenie predkolenia,bližšie neurčené
S65.3	Poranenie ciev hĺbkového dlaňového oblúka	S91.0	Otvorená rana členka
S65.4	Poranenie krvnej cievy (ciev) palca	S91.1	Otvorená rana prsta (prstov) nohy bez poškod.nechta
S65.5	Poranenie krvnej cievy (ciev) iného prsta ruky	S91.2	Otvorená rana prsta (prstov) nohy s poškod.nechta
S65.7	Poranenie viacerých krvných ciev v úrov.zápäs.a ruky	S91.3	Otvorená rana inej časti nohy
S65.8	Poranenie i.krvnej cievy v úrov.zápäs.a ruky	S91.7	Viacere otvorené rany členka a nohy
S65.9	Poranenie bliž.neurč.krvnej cievy v úrov.zápäs.a ruky	S91.80	Otvorená rana inej časti členka a nohy
S67.0	Drvivé poran.palca a iného prsta/prstov ruky	S91.84	Poškodenie mäk.č.I.st.pri zatvor.zlom./vyklb.nohy
S67.8	Drvivé poran.i.a bliž.neurč.časti zápäs.a ruky	S91.85	Poškodenie mäk.č.II.st.pri zatvor.zlom./vyklb.nohy
S68.0	Úrazová amputácia palca (kompletná) (čiastočná)	S91.86	Poškodenie mäk.č.III.st.pri zatvor.zlom./vyklb.nohy
S68.1	Úrazová amput.iného (jed.)prsta ruky (komplet.)(čiasť.)	S91.87	Poškodenie mäk.č.I.st.pri otvor.zlom./vyklb.nohy
S68.2	Samost.úraz.amput.dvoch/viac.prstov ruky (kompl.)(čiasť.)	S91.88	Poškodenie mäk.č.II.st.pri otvor.zlom./vyklb.nohy
S68.3	Kombinovaná úraz.amput.(č.)prsta (prstov)s i.č.zápäs.a ruky	S91.89	Poškodenie mäk.č.III.st.pri otvor.zlom./vyklb.nohy

S95.0	Poranenie a.dorsalis pedis	T14.8	Iné poranenie: oblasť bližšie neurčená tela
S95.1	Poranenie a.plantaris pedis	T14.9	Poranenie, bližšie neurčené
S95.2	Poranenie v. dorsalis pedis	T33.0	Povrchová omrzlina hlavy
S95.7	Poranenie viac.krných .ciev v úrov.členka a nohy	T33.1	Povrchová omrzlina krku
S95.8	Poranenie inej krvnej cievy v úrovni členka a nohy	T33.2	Povrchová omrzlina hrudníka
S95.9	Poranenie bliž.neurč.krvnej cievy v úrov.členka a nohy	T33.3	Povrchová omrzlina brušnej steny, drieku a panvy
S97.0	Drvivé poranenie členka	T33.4	Povrchová omrzlina hornej končatiny
S97.1	Drvivé poranenie prsta (prstov) nohy	T33.5	Povrchová omrzlina zápästia a ruky
S97.8	Drvivé poranenie inej časti členka a nohy	T33.6	Povrchová omrzlina bedra a stehna
S98.0	Úrazová amputácia nohy v úrovni členka	T33.7	Povrchová omrzlina kolena a predkolenia
S98.1	Úrazová amputácia jedného prsta nohy	T33.8	Povrchová omrzlina členka a nohy
S98.2	Úrazová amputácia dvoch alebo viacerých prstov nohy	T33.9	Povrch.omrzlina na i.a b.n.miestach
S98.3	Úrazová amputácia inej časti nohy	T34.0	Omrzlina s nekrózou tkaniva hlavy
S98.4	Úrazová amputácia nohy v bližšie neurčenej úrovni	T34.1	Omrzlina s nekrózou tkaniva krku
S99.7	Viaceré poranenia členka a nohy	T34.2	Omrzlina s nekrózou tkaniva hrudníka
S99.8	Iné poranenie členka a nohy, bližšie určené	T34.3	Omrzl.s nekroz.tkaniva brušnej steny,drieku a panvy
S99.9	Poranenie členka a nohy, bližšie neurčené	T34.4	Omrzlina s nekrózou tkaniva hornej končatiny
T01.0	Otvorená rana postihujúca hlavu aj krk	T34.5	Omrzlina s nekrózou tkaniva zápästia a ruky
T01.1	Otvorená rana post.hrud.a brucho,hrud.a driek./hrud.a panvu	T34.6	Omrzlina s nekrózou tkaniva bedra a stehna
T01.2	Otvorená rana post.viac.obl.HK	T34.7	Omrzlina s nekrózou tkaniva kolena a predkolenia
T01.3	Otvorená rana post.viac.obl.DK	T34.8	Omrzlina s nekrózou tkaniva členka a nohy
T01.6	Otvorená rana post.viac.obl.HK a viac.obl.DK	T34.9	Omrzlina s nekroz.tkan.na i.a bliž.neurč.miestach
T01.8	Otvorená rana post.i.kombináciu oblastí tela	T35.0	Povrchová omrzlina postihujúca viaceré časti tela
T01.9	Viaceré otvorené rany, bližšie neurčené	T35.1	Omrzl.s tkanivovou nekroz.post.viac.č.tela
T02.40	Zlomeniny postih.viac.obl.oboch HK,zatv./bez b.u.	T35.2	Omrzlina hlavy a krku, bližšie neurčená
T02.41	Zlomeniny postih.viac.obl.oboch HK,otvor.	T35.3	Omrzl.hrud.,brucha,drieku a panvy b.n.
T02.50	Zlomeniny viac.obl.oboch DK,zatv./bez b.u.	T35.4	Omrzlina hornej končatiny, bližšie neurčená
T02.51	Zlomeniny viac.obl.oboch DK,otvor.	T35.5	Omrzlina dolnej končatiny, bližšie neurčená
T02.60	Zlomeniny postih viac.obl.HK a DK,zatv./bez b.u.	T35.6	Omrzlina postihujúcv viac.časti tela,b.n.
T02.61	Zlomeniny viac.obl.HK,DK,otvor.	T35.7	Omrzlina bliž.neurč.časti tela,b.n.
T02.70	Zlomen.postih.hrud.driek.končat./hrud.panv.konč.zatv./bez b.u.	T36.0	Otrava penicilínmi
T02.71	Zlomen.postih.hrud.s driek.a konč./hrud.s panv.a konč.,otvor.	T36.1	Otrava cefalosp.a i.betalaktámovými ATB
T04.0	Drvivé poranenie postihujúce hlavu aj krk	T36.2	Otrava liekmi zo skupiny chloramfenikolu
T04.1	Drvivé poran.postih.hrud.aj brucho,hrud.aj driek,hrud.aj panvu	T36.3	Otrava makrolidmi
T04.2	Drvivé poran.postih.viac.obl.HK	T36.4	Otrava tetracyklínmi
T04.3	Drvivé poran.postih.viac.obl.DK	T36.5	Otrava aminoglykozidmi
T04.4	Drvivé poran.postih.viac.obl.HK.aj DK	T36.6	Otrava rifamycínmi
T04.7	Drv.por.pos.hr.,bru.a konč./hr.,drie.a konč./hr.,pan.a kon.	T36.7	Otrava pro.-plesň.ATB používanými systémovo
T04.8	Drvivé poran.postih.i.komb.telesných obl.	T36.8	Otrava inými celkovo účinkujúcimi antibiotikami
T04.9	Viaceré drvivé poranenia, bližšie neurčené	T36.9	Otrava celk.účink.ATB,b.n.
T05.0	Úrazová amputácia oboch rúk	T37.0	Otrava sulfonamidmi
T05.1	Úrazová amput.jednej ruky a druhej HK(okr.ruky)	T37.1	Otrava antimykobaktériovými liekmi
T05.2	Úrazová amput.oboch HK (ktorákoľvek úr.)	T37.2	Otrava antimalarikami a liek.účink.na i.krv.prvky
T05.3	Úrazová amputácia oboch nôh	T37.3	Otrava inými antiprotozoárnymi liekmi
T05.4	Úrazová amput.jednej nohy a druhej DK(okr.nohy)	T37.4	Otrava antihelmintikami
T05.5	Úrazová amput.oboch DK	T37.5	Otrava protívirusovými liekmi
T05.6	Úrazová amput.HK.aj DKv akejkoľvek komb.	T37.8	Otrava i.bliž.urč.celk.účink.protiinf.a antiparaz.liekmi
T05.8	Úrazová amput.post.i.komb.telesných obl.	T37.9	Otrava celk.účink.protiinf.a antiparaz.liekmi,b.n.
T05.9	Viaceré úrazové amputácie, bližšie neurčené	T38.0	Otrava glukokortikoidmi a ich syntetickými analógmi
T06.3	Poranenie krvných ciev postihujúce viaceré oblasti	T38.1	Otrava hormónmi štítnej žľazy a ich náhradami
T06.5	Poran.vnútrohrud.aj vnútrobruš.org./vn-hrud.aj panv.org.	T38.2	Otrava tyreostatikami
T06.8	Iné bliž.urč.poranenie postih.viac.obl.tela	T38.3	Otrava inzulínom a orálnymi antidiabetikami
T07	Viaceré poranenia, bližšie neurčené	T38.4	Otrava orálnymi kontraceptívami
T09.1	Otvorená rana trupu v bližšie neurčenej úrovni	T38.5	Otrava inými estrogénmi a progesterónmi
T09.6	Úrazová amputácia trupu v bližšie neurčenej úrovni	T38.6	Otr.antigonadotrop.,antiestrogén.,antiandrogén.,n.i.
T09.8	Iné bliž.určené poran.trupu v bliž.neurč.úrovni	T38.7	Otrava androgénmi a príbuznými anabolikami
T09.9	Poranenie trupu v bliž.neurč.úrovni, bliž.neurč.	T38.8	Otrava i.a bliž.neurč.hormónmi a ich syntetickými náhradami
T11.1	Otvorná rana HK v bliž.neurč.úrovni	T38.9	Otrava i.a bliž.neurč.antagonistami hormónov
T11.4	Poranenie bliž.neurč.cievy HK, v bliž.neurč.úrovni	T39.0	Otrava salicylátmi
T11.6	Úrazová amputácia HK, v bliž.neurč.úrovni	T39.1	Otrava derivátmi 4-aminofenolu
T11.8	Iné bliž.urč.poranenie HK, v bliž.neurč.úrovni	T39.2	Otrava pyrazolónovými derivátmi
T11.9	Bližšie neurčené poranenie HK, v bliž.neurč.úrovni	T39.3	Otrava inými nesteroidovými antiflogistikami
T13.1	Otvorená rana DK, v bliž.neurč.úrovni	T39.4	Otrava antireumatikami, nezatriedenými inde
T13.4	Poranenie bliž.neurč.krv.cievy DK, v bliž.neurč.úrovni	T39.8	Otrava i.neopoid.analget.a antipyret.,n.i.
T13.6	Úrazová amputácia DK, v bliž.neurč.úrovni	T39.9	Otrava neopoid.analget.antipyret.a antireumatik.,b.n.
T13.8	Iné bliž.urč.poranenie DK, v bliž.neurč.úrovni	T40.0	Otrava opióm
T13.9	Bliž.neu.poranenie DK, v bliž.neurč.úrovni	T40.1	Otrava heroínom
T14.1	Otvorená rana:oblasť bližšie neurčená tela	T40.2	Otrava inými opioidmi
T14.5	Poranenie krvnej cievy (ciev):oblasť bliž.neurč.tela	T40.3	Otrava metadónom
T14.7	Drvivé poran.a úraz.amput..oblasť bliž.neurč.tela	T40.4	Otrava inými syntetickými opiátmi

T40.5	Otrava kokainom	T48.1	Otrava relaxanciami kostr.svalov
T40.6	Otrava inými a bližšie neurčenými opiátmi	T48.2	Otrava i.a bliž.neurč.prostr.účink.najmä na svaly
T40.7	Otrava derivátmi cannabis	T48.3	Otrava antitusikami
T40.8	Otrava lysergidom [LSD]	T48.4	Otrava expektoranciami
T40.9	Otrava i.a b.n.psychohydyleptikami (halucinogénmi)	T48.5	Otrava liekmi proti prechladnutiu
T41.0	Otrava inhalačnými anestetikami	T48.6	Otrava antiastmatikami,nezatriedenými inde
T41.1	Otrava intravenóznymi anestetikami	T48.7	Otrava i.a bliž.neurč.prostr.účink.najmä na dýchaciu súst.
T41.2	Otrava i.a bliž.neurč.celkovými anestetikami	T49.0	Otrava pr.plesň.,protiinf.a protizáp.liek.s mies.ú.,n.i.
T41.3	Otrava lokálnymi anestetikami	T49.1	Otrava antipruriginózami
T41.4	Otrava anestetikami,bližšie neurčenými	T49.2	Otrava lokálnymi adstringenciami a detergentiami
T41.5	Otrava liečebnými plynmi	T49.3	Otrava emolienciami,demulcenciami a ochrannými prostr.
T42.0	Otrava derivátmi hydantoínu	T49.4	Otrava keratolyt.,keratoplast.a i.liek.a prípr.na oš.vla.
T42.1	Otrava iminostilbénmi	T49.6	Otrava liek.a prípravkami používanými v ORL
T42.2	Otrava sukcinimidmi a oxazolidínmi	T49.7	Otrava zubnými liekmi na miestne použitie
T42.3	Otrava barbiturátmi	T49.8	Otrava inými prostriedkami na miestne použitie
T42.4	Otrava benzodiazepínmi	T49.9	Otrava prostried.na miestne použ.,b.n.
T42.5	Otrava zmiešanými antiepilept.,n.i.	T50.0	Otrava mineralokortikoidmi a ich antagonistami
T42.6	Otrava i.antiepilept.,sedatívami a hypnotikami	T50.1	Otrava slučkovými diuretikami
T42.7	Otrava antiepileptik.sedatív.a hypnotik.,b.n.	T50.2	Otrava inhib.karboanhydrázy,benzotiadiazid.a.i.diuret.
T42.8	Otrava antiparkins.a i.centrálnymi myorelax.	T50.3	Otrava prostr.ovplyvň.elektrolyt.energat.a vodnú rovnov.
T43.0	Otrava tricyklickými a tetracyklickými antidepresívami	T50.4	Otrava liekmi,ovplyvň.metaboliz.kys.močovej
T43.1	Otrava.antidep.mi skup.inhib.monoaminoxidázy	T50.5	Otrava liekmi,znižuj.chuť do jedenia (anorektiká)
T43.2	Otrava inými a bližšie neurčenými antidepresívami	T50.6	Otrava antidótami a chelátujúcimi prostr.,n.i.
T43.3	Otrava fenotiazínovými antipsychotikami a neuroleptikami	T50.7	Otrava analeptikami a antagon.opioidových rec.
T43.4	Otrava butyrofenónovými a tioxanténovými neuroleptikami	T50.8	Otrava diagnostickými prostriedkami
T43.5	Otrava i.a bliž.neurč.antipsychotikami a neuroleptikami	T50.9	Otrava i.a bliž.neurč.liekmi,liečivami a biolog.látkami
T43.6	Otrava psychostimulanciami s nebezpečenstvom návyku	T51.0	Toxický účinok etanolu
T43.8	Otrava i.psychootropnými látkami,n.i.	T51.1	Toxický účinok metanolu
T43.9	Otrava psychotropnou látkou.beta-adrenorec.,n.i.	T51.2	Toxický účinok 2-propanolu
T44.0	Otrava inhibítormi cholinesterázy	T51.3	Otrava zmesou vyšších alkoh.,vznik.pri alkoh.kvasení
T44.1	Otrava i.parasympatikomimetikami (cholinergikami)	T51.8	Toxický účinok iných alkoholov
T44.2	Otrava liekmi blok.gangliá,n.i.	T51.9	Toxický účinok alkoholu,bližšie neurčeného
T44.3	Otrava i.parasympatikolytikami a spazmolytikami,n.i.	T52.0	Toxický účinok výrobkov z ropy
T44.4	Otrava agonistami prevaž.alfa-adrenorec.,n.i.	T52.1	Toxický účinok benzénu
T44.5	Otrava.agonistami prevaž.beta-adrenorec.,n.i.	T52.2	Toxický účinok homológov benzénu
T44.6	Otrava.antagon.alfa-adrenorec.,n.i.	T52.3	Toxický účinok glykolov
T44.7	Otrava antagon.beta-adrenorec.,n.i.	T52.4	Toxický účinok ketónov
T44.8	Otrava prostr.,úč.centř.a blok.adrenergny neurón,n.i.	T52.8	Toxický účinok iných organických rozpúšťadiel
T44.9	Otrava i.a bliž.neurč.liekmi,účink.prim.na auton.nervov.súst.	T52.9	Toxický účinok org.rozpúšť.,b.n.
T45.0	Otrava antialergikami a antiemetikami	T53.0	Toxický účinok karbóntetrachloridu
T45.1	Otrava antineoplastickými a imunosupresívnymi liekmi	T53.1	Toxický účinok chloroformu
T45.2	Otrava vitamínmi, nezatriedenými inde	T53.2	Toxický účinok trichlóretylénu
T45.3	Otrava enzýmami, nezatriedenými inde	T53.3	Toxický účinok tetrachlóretylénu
T45.4	Otrava železom a jeho zlúčeninami	T53.4	Toxický účinok dichlómetánu
T45.5	Otrava antikoagulanciami	T53.5	Toxický účinok chlórfluórokarbónov
T45.6	Otrava liekmi, ovplyvňujúcimi fibrinolýzu	T53.6	Toxický účín.i.halog.derivátov alif.uhľov.
T45.7	Otrava antagon.antikoagulancií,vit.K a i.koagulanciami	T53.7	Toxický účín.i.halog.derivátov arom.uhľov.
T45.8	Otrava i.prostr.,účink.najmä celk.a na zložky krvi	T53.9	Toxický účín.halog.derivátov alif.a arom.uhľov.,n.u.
T45.9	Otrava bliž.neurč.prostr.účink.najmä celk.a na zložky krvi	T54.0	Toxický účinok fenolu a homológov fenolu
T46.0	Otrava srdcovými glykozidmi a liečiv.s pod.účink.	T54.1	Toxický účinok inej leptavej organickej zlúčeniny
T46.1	Otrava kalciovými antagonistami	T54.2	Toxický účinok leptavej kys.a lát.podobnej kysel.
T46.2	Otrava inými antiarytmikami, nezatriedenými inde	T54.3	Toxický účinok leptavého lúhu a látky podobnej lúhom
T46.3	Otrava koronárnymi vazodilatanciami,n.i.	T54.9	Toxický účinok leptavej látky,bližšie neurčenej
T46.4	Otrava inhibítormi enzýmu,konvertujúceho angiotenzín	T55	Toxický účinok mydla a detergentia
T46.5	Otrava i.antihypertenzívami,n.i.	T56.0	Toxický účinok olova a jeho zlúčenín
T46.6	Otrava hypolipidemikami a pr.artériosklerotickým liek.	T56.1	Toxický účinok ortuti a jej zlúčenín
T46.7	Otrava periférnymi vazodilatanciami	T56.2	Toxický účinok chrómu a jeho zlúčenín
T46.8	Otrava antivariálnymi liek. vr.sklerotizujúcich látok	T56.3	Toxický účinok kadmia a jeho zlúčenín
T46.9	Otrava i.a bliž.neurč.prostr.účink.najmä na obehovú súst.	T56.4	Toxický účinok medi a jej zlúčenín
T47.0	Otrava antagonistami histaminových H2-receptorov	T56.5	Toxický účinok zinku a jeho zlúčenín
T47.1	Otrava i.antacidami a liek,tlmiacimi žal.sekr.	T56.6	Toxický účinok cínu a jeho zlúčenín
T47.2	Otrava dráždivými (stimulujúcimi) preháňadlami	T56.7	Toxický účinok berýlia a jeho zlúčenín
T47.3	Otrava salinickými a osmotickým preháňadlami	T56.8	Toxický účinok iného kovu
T47.4	Otrava inými preháňadlami	T56.9	Toxický účinok bližšie neurčeného kovu
T47.5	Otrava digestívami	T57.0	Toxický účinok arzenu a jeho zlúčenín
T47.6	Otrava liekmi proti hnačke	T57.1	Toxický účinok fosforu a jeho zlúčenín
T47.7	Otrava emetikami	T57.2	Toxický účinok mangánu a jeho zlúčenín
T47.8	Otrava i.prostr.,účink.najmä na tráv.súst.	T57.3	Toxický účinok kyanovodíku
T47.9	Otrava bliž.neurč.liekom,účinkuj.najmä na tráv.súst.	T57.8	Toxický účinok i.anorganickej látky,b.u.
T48.0	Otrava oxytocikami	T57.9	Toxický účinok bližšie neurčenej anorganickej látky

T58	Toxický účinok oxidu uhoľnatého (CO)	T73.1	Účinky smädu
T59.0	Toxický účinok oxidu dusíka	T73.2	Vyčerpanie zapr.vystavením poveternostným vplyvom
T59.1	Toxický účinok oxidu siričitého	T73.3	Vyčerpanie zapríčinené nadmernou námahou
T59.2	Toxický účinok formaldehydu	T73.8	Iný účinok nedostatku
T59.3	Toxický účinok slzotvorného plynu	T73.9	Účinok nedostatku, bližšie neurčený
T59.4	Toxický účinok plyného chlóru	T74.0	Zanedbanie alebo opustenie
T59.5	Toxický účinok plyného fluóru a fluorovodíka	T74.1	Fyzické zneužitie
T59.6	Toxický účinok sirovodíka	T74.2	Pohlavné zneužitie
T59.7	Toxický účinok oxidu uhličitého	T74.3	Psychické zneužitie
T59.8	Toxický účinok iného plynu,dymu a výparov,b.u.	T74.8	Iný syndróm,zapríčený zlým zaobchádzaním
T59.9	Toxický účinok plynu,dymu a výparov,b.n.	T74.9	Syndróm,zapríč.zlým zaobchádzaním,b.n.
T60.0	Toxický úč.organofosfátového a karbamátového insekticídu	T75.0	Účinok blesku
T60.1	Toxický účinok halogénovaného insekticídu	T75.1	Utopenie a topenie (nie smrteľné)
T60.2	Toxický účinok iného insekticídu	T75.2	Účinky vibrácie
T60.3	Toxický účinok herbicídu a fungicídu	T75.4	Účinok elektrického prúdu
T60.4	Toxický účinok rodenticídu	T75.8	Iný účinok z vonkajších príčin,bližšie určený
T60.8	Toxický účinok iného pesticídu	T78.0	Anafylaktický šok ako nežiaduci účinok potravy
T60.9	Toxický účinok bližšie neurčeného pesticídu	T78.1	Iný nežiaduci účinok potravy,nezatriedený inde
T61.0	Otrava rybou Ciguatera	T78.2	Anafylaktický šok,bližšie neurčený
T61.1	Otrava rybou Scombroid	T78.3	Angioneurotický edém
T61.2	Otrava inou rybou a mäkkýšom	T78.4	Alergia, bližšie neurčená
T61.8	Toxický účinok inej morskej potravy	T78.8	Iný nežiaduci účinok,nezatriedený inde
T61.9	Toxický účinok bližšie neurčenej morskej potravy	T78.9	Nežiaduci účinok,bližšie neurčený
T62.0	Toxický účinok požitých húb	T79.2	Poúrazové druhotné a opakované krvácanie
T62.1	Toxický účinok zjedených bobúľ	T79.4	Úrazový šok
T62.2	Toxický účinok požitých rastlín/ich častí	T79.8	Iná včasná komplikácia úrazu
T62.8	Toxický účinok i.škod. lát.požitej ako potrava,b.u.	T79.9	Včasná komplikácia úrazu,bližšie neurčená
T62.9	Toxický účinok škod. lát.požitej ako potrava,b.n.	T80.5	Anafylaktický šok, zapríčinený sérom
T63.0	Toxický účinok hadieho jedu	T80.6	Iná reakcia na sérum
T63.1	Toxický účinok jedu iných plazov	T81.0	Krvácanie a hematóm,komplikujúci výk.,n.i.
T63.2	Toxický účinok jedu škorpióna	T81.1	Šok počas výkonu alebo po výkone,nezatriedený inde
T63.3	Toxický účinok jedu pavúka	T81.2	Náhodné naštiepenie a natrhnutie poč.výkonu,n.i.
T63.4	Toxický účinok jedu iných článkonožcov	T81.3	Rozpad operačnej rany,nezatriedený inde
T63.5	Toxický účinok kontaktu s rybou	T81.5	Cudz.teleso náhodne ponech.v tel.dutine/oper.rane po výk.
T63.6	Toxický účinok kontaktu s inými morským živočíchom	T81.6	Akút.reakcia na cudziu látku,ponech.náhodne poč.výk.
T63.8	Toxický účinok kontaktu s iným jedovatým živočíchom	T81.8	Iná komplikácia výkonu, nezatriedená inde
T63.9	Toxický účinok kont.s jedovatým živoč.,b.n.	T81.9	Komplikácia výkonu,bližšie neurčená
T64	Toxický účinok aflatoxínu a i.mykotoxínov,znečis.potravu	T85.5	Mechanická komplik.zapríč.gastroint.prot.,impl.a transpl.
T65.0	Toxický účinok kyanidu	T85.6	Mechanická komplik.zap.i.gastroint.prot.impl.a transpl.,b.u.
T65.1	Toxický účinok strychnínu a jeho soli	T85.78	Inf.a zápal.reak.zapr.i.vnúť.prot.,impl./transpl.
T65.2	Toxický účinok tabaku a nikotínu	T85.88	Iná kompl.zapr.vnúť.prot.,impl./transpl.,n.i.
T65.3	Tox.úč.nitroderiv.a aminoderiv.benzénu a jeho homológov	T85.9	Kompl.zapr.vnúť.prot.,impl./transpl.,b.n.
T65.4	Toxický účinok karbóndisulfidu	T86.50	Porucha prekrvenia transplantovanej kože
T65.5	Toxický účinok nitroglycerínu a i.nitrokyselín a esterov	T86.51	Nekróza transplantovanej kože
T65.6	Toxický účinok náterov a farieb,n.i.	T86.52	Strata kožného transplantátu
T65.8	Toxický účinok inej bližšie určenej látky	T86.59	Iná a bliž.neurč.por.funkcie,zlyh.a odvrh.transpl.kože
T65.9	Toxický účinok bližšie neurčenej látky	T86.88	Zlyh.a odvrhnutie i.transpl.orgánu a tkan.
T66	Bližšie neurčené účinky žiarenia	T86.9	Zlyhávanie a odvrhnutie b.n.orgánu a tkan.
T67.0	Tepelný a slnečný úpal	T88.1	Iná komplikácia po imunizácii, nezatriedená inde
T67.1	Synkopa z horúčavy	T88.2	Šok,zapríčený anestéziou
T67.2	Krče z horúčavy	T88.3	Maligna hypertermia zapríčinená anestéziou
T67.3	Vyčerpanie z horúčavy zapríčinené stratou vody	T88.4	Nevydarená alebo ťažká intubácia
T67.4	Vyčerpanie z horúčavy zapríčinené stratou soli	T88.5	Iná komplikácia anestézie
T67.5	Vyčerpanie z horúčavy,bližšie neurčené	T88.6	Anafyl.šok ako nežiad.úč.spr.ind.a spr.pod.lieku/lieč.
T67.6	Prechodná únava z horúčavy	T88.7	Nežiaduci účinok lieku/liečiva,b.n.
T67.7	Opuch z horúčavy	T88.8	Iná kompl.chir.výk.a lek.star.,n.i.,b.u.
T67.8	Iné účinky horúčavy a svetla	T88.9	Komplikácia chir.výkonu a lekár.star.,b.n.
T67.9	Účinok horúčavy a svetla,bližšie neurčený	T89.00	Komplikácia otvorenej rany,bližšie neurčená
T68	Podchladenie	T89.01	Komplikácia otvor.rany,cudzie teleso(s infek./bez infek.)
T69.0	Ruka a noha vystavená vlhkému chladu	T89.02	Komplikácia otvorenej rany,infekcia
T69.1	Oziabliny	T89.03	Komplikácia otvorenej rany,iná
T69.8	Iný účinok zníženej teploty,bližšie určený	T90.4	Neskoré následky poranenia oka a očnice
T69.9	Účinok zníženej teploty,bližšie neurčený	T90.8	Neskoré následky iného bliž.urč.poranenia hlavy
T70.2	Iný a bližšie neurčený účinok veľkej výšky	T90.9	Neskoré následky bližšie neurčeného poranenia hlavy
T70.3	Kesónová choroba (dekompresná choroba)	T91.4	Neskoré následky poranenia vnútrohrud.org.
T70.4	Účinok tekutiny pod vysokým tlakom	T91.8	Neskoré následky i.bliž.urč.poran.krku a trupu
T70.8	Iný účinok tlaku vzduchu a tlaku vody	T91.9	Neskoré následky bliž.neurč.poran.krku a trupu
T70.9	Účinok tlaku vzduchu a tlaku vody, bližšie neurčený	T92.9	Neskoré následky bliž.neurč.poran.HK
T71	Zadusenie	T93.9	Neskoré následky bliž.neurč.poranenia DK
T73.0	Účinky hladu	T94.1	Neskoré následky poranenia:oblasť bliž.neurč.tela

T96	Neskoré následky otravy liekmi,l.a biol.akt.lát.	T98.3	Neskoré následky komplikácií chir.výkonu a lekár.star.,n.i.
T97	Neskoré následky tox.úč.lát.používanej najmä mimo lekárstva	Z04.1	Vyšetrenie a pozorovanie po dopravnej nehode
T98.0	Neskoré násl.úč.cudz.telesa vniknutého prirodz.m otvorom	Z04.2	Vyšetrenie a pozorovanie po pracovnom úraze
T98.1	Neskoré následky i.a bliž.neurč.účinkov vonk.príčin	Z04.3	Vyšetrenie a pozorovanie po inom úraze
T98.2	Neskoré následky niektorých včasných kompl.úrazov	Z04.5	Vyšetrenie a pozorovanie po inom zavinenom poranení

ADRG X01 Rekonštrukčná operácia pri poraneniach

Min. 1 výk. v tabuľke X01-2

DRG X01A Rekonštrukčná operácia pri poraneniach s komplikujúcou konšteláciou, výkon na viacerých lokalitách, volná laloková plastika s mikrovaskulárnou anastomózou alebo komplikujúca diagnóza alebo komplexný výkon s veľmi ťažkými CC

Komplikujúce konštelácie I alebo Výkon na viacerých lokalizáciách alebo výk. v tabuľke X01-3 alebo (VDg v tabuľke X01-1 alebo Komplexné OP-výkony alebo min. 1 výk. v tabuľke X01-4) a PCCL > 3

DRG X01B Rekonštrukčná operácia pri poraneniach bez komplikujúcej konštelácie, bez výkonu na viacerých lokalitách, bez volnej lalokovej plastiky s mikrovaskulárnou anastomózou, s komplikujúcou diagnózou, komplexným výkonom, s veľmi ťažkými CC

VDg v tabuľke X01-1 alebo Komplexné OP-výkony alebo min. 1 výk. v tabuľke X01-4 alebo PCCL > 3

DRG X01C Rekonštrukčná operácia pri poraneniach bez komplikujúcej konštelácie, bez výkonu na viacerých lokalizáciách, bez volnej lalokovej plastiky s mikrovaskulárnou anastomózou, bez komplikujúcej diagnózy, bez komplexného výkonu, bez veľmi ťažkých CC**Vedľajšia diagnóza X01-1**

S01.83	Otvor.rana(obl.hlavy)v spojení s intrakraniál.poranením	S41.89	Poškodenie mäk.č.III.st.pri otvor.zlomenine,vyklbení ramena
S01.86	Poškod.mäkkých častí III.st.pri zatvor.zlom.,vyklbení na hlave	S51.86	Poškodenie mäk.č.III.st.pri zatvor.zlom./vyklb.predlak.
S01.88	Poškod.mäkkých častí II.st.pri otvor.zlom.,vyklbení na hlave	S51.88	Poškodenie mäk.č.II.st.pri otvor.zlom./vyklb.predlak.
S01.89	Poškod.mäkkých častí III.st.pri otvor.zlom.,vyklbení na hlave	S51.89	Poškodenie mäk.č.III.st.pri otvor.zlom./vyklb.predlak.
S11.86	Poškodenie mäk.č.III.st.pri zatvor.zlom./vyklb.na krku	S61.86	Pošk.mäk.č.III.st.pri zatvor.zlom./vyklb.zápäs.a ruky
S11.88	Poškodenie mäk.č.III.st.pri otvor.zlomenine,vyklbení na krku	S61.88	Pošk.mäk.č.II.st.pri otvor.zlom./vyklb.zápäs.a ruky
S11.89	Poškodenie mäk.č.III.st.pri otvor.zlomenine,vyklbení na krku	S61.89	Pošk.mäk.č.III.st.pri otvor.zlom./vyklb.zápäs.a ruky
S21.83	Otvor.rana každej č.hrud.v spojení s vnútrohrud.por.	S71.86	Pošk.mäk.č.III.st.pri zatvor.zlom./vyklb.bedra a stehna
S21.86	Poškodenie mäk.č.III.st.pri zatvor.zlomeninách,vyklben.na hrud.	S71.88	Pošk.mäk.č.II.st.pri otvor.zlom./vyklb.bedra a stehna
S21.88	Poškodenie mäk.č.II.st.pri otvor.zlomeninách,vyklben.na hrud.	S71.89	Pošk.mäk.č.III.st.pri otvor.zlom./vyklb.bedra a stehna
S21.89	Poškodenie mäk.č.III.st.pri otvor.zlomeninách,vyklben.na hrud.	S81.86	Pošk.mäk.č.III.st.pri zatvor.zlom./vyklb.predkol.
S31.83	Otvor.rana(kaž.č.brucha,drieku,panvy)spoj.s vnútrobruš.poran.	S81.88	Pošk.mäk.č.II.st.pri otvor.zlom./vyklb.predkol.
S31.86	Poškoden.mäk.č.III.st.pri zatv.zlom.,vyklb.driek.chrbtice,panvy	S81.89	Pošk.mäk.č.III.st.pri otvor.zlom./vyklb.predkol.
S31.88	Poškoden.mäk.č.II.st.pri otv.zlom.,vyklb.driek.chrbtice,panvy	S91.86	Poškodenie mäk.č.III.st.pri zatvor.zlom./vyklb.nohy
S31.89	Poškoden.mäk.č.III.st.pri otv.zlom.,vyklb.driek.chrbtice,panvy	S91.88	Poškodenie mäk.č.II.st.pri otvor.zlom./vyklb.nohy
S41.86	Poškodenie mäk.č.III.st.pri zatvor.zlomenine,vyklbení ramena	S91.89	Poškodenie mäk.č.III.st.pri otvor.zlom./vyklb.nohy
S41.88	Poškodenie mäk.č.II.st.pri otvor.zlomenine,vyklbení ramena		

Výkon X01-2

5a402.b	Rekonštrukčné OP n. XI. extrakraniál.štepom	5t044.3↔	Transpl.k.tk.s cie.v.stopk.s mikrovask.anast:humerus dist.
5a402.c	Rekonštrukčné OP n. XII. extrakraniál.štepom	5t044.4↔	Transpl.k.tk.s cie.v.stopk.s mikrovask.anast:radius prox.
5a403	Rekonštrukcia n.VII. štepom v extrakraniálnom úseku	5t044.5↔	Transpl.k.tk.s cie.v.stopk.s mikrovask.anast:radius diaf.
5a404	Primárna mikrosutúra nervového plexu	5t044.6↔	Transpl.k.tk.s cie.v.stopk.s mikrovask.anast:radius distál.
5a405.b	Rekonštrukčné OP n. XI. extrakraniál.sutúrou	5t044.7↔	Transpl.k.tk.s cie.v.stopk.s mikrovask.anast:ulna prox.
5a405.c	Rekonštrukčné OP n. XII. extrakraniál.sutúrou	5t044.8↔	Transpl.k.tk.s cie.v.stopk.s mikrovask.anast:ulna diaf.
5a40a.7	Anastomóza n. VII.sutúrou	5t044.9↔	Transpl.k.tk.s cie.v.stopk.s mikrovask.anast:ulna dist.
5a40a.b	Anastomóza n. XI.sutúrou	5t044.a↔	Transpl.k.tk.s cie.v.stopk.s mikrovask.anast:karpálne k.
5a40a.c	Anastomóza n. XII.sutúrou	5t044.b↔	Transpl.k.tk.s cie.v.stopk.s mikrovask.anast:metakarp.k.
5a40b.7	Anastomóza n. VII.štepom	5t044.c↔	Transpl.k.tk.s cie.v.stopk.s mikrovask.anast:falangy pr.r.
5a40b.b	Anastomóza n. XI.štepom	5t044.e↔	Transpl.k.tk.s cie.v.stopk.s mikrovask.anast:krčok steh.k.
5a40b.c	Anastomóza n. XII.štepom	5t044.f↔	Transpl.k.tk.s cie.v.stopk.s mikrovask.anast:femur prox.
5c262.4↔	Iná rekonštr.očných viečok:transplant.aloplastickým mat.	5t044.g↔	Transpl.k.tk.s cie.v.stopk.s mikrovask.anast:femur diaf.
5c984↔	Rekonštrukcia steny orbity s mikrovaskulár.lalokmi	5t044.h↔	Transpl.k.tk.s cie.v.stopk.s mikrovask.anast:femur dist.
5t044.1↔	Transpl.k.tk.s cie.v.stopk.s mikrovask.anast:humerus prox.	5t044.k↔	Transpl.k.tk.s cie.v.stopk.s mikrovask.anast:tibia prox.
5t044.2↔	Transpl.k.tk.s cie.v.stopk.s mikrovask.anast:humerus diaf.	5t044.m↔	Transpl.k.tk.s cie.v.stopk.s mikrovask.anast:tibia diaf.

5t044.n↔	Transpl.k.tk.s cie.v.stopk.s mikrovask.anast:tibia dist.	5t889.x↔	Tx.iného transplantátu sv,šf.a fasc.mikrovask.anast:ost.
5t044.r↔	Transpl.k.tk.s cie.v.stopk.s mikrovask.anast:fibula dist.	5t88x.0↔	Iné odobr.a tx.sv,šf.a fasc.mikrovask.anast:hlava,krk
5t044.x↔	Transpl.k.tk.s cie.v.stopk.s mikrovask.anast:ostatné k.	5t88x.1↔	Iné odobr.a tx.sv,šf.a fasc.mikrovask.anast:rameno,axila
5t782.0↔	Res.zužuj.prstenca s plast.rekonštr.pri vrod.anomál.ruky	5t88x.2↔	Iné odobr.a tx.sv,šf.a fasc.mikrovask.anast:ram,lakeť
5t782.1↔	Res.zužuj.prstenca s plast.rekonštr.pri vrod.anomál.nohy	5t88x.3↔	Iné odobr.a tx.sv,šf.a fasc.mikrovask.anast:predl.
5t87a.0↔	Plast.rekonš.s lok.lal.na sval,fasc:odd.stop.lal:hlava,krk	5t88x.4	Iné odobr.a tx.sv,šf.a fasc.mikrovask.anast:hr.stena,chr.b.
5t87a.1↔	Pl.rekonš.s lok.lal.na sval,fasc:odd.stop.lal:rameno,axila	5t88x.5	Iné odobr.a tx.sv,šf.a fasc.mikrovask.anast:bruš.stena
5t87a.2↔	Pl.rekonš.s lok.lal.na sval,fasc:odd.stop.lal:ram.,lakeť	5t88x.6	Iné odobr.a tx.sv,šf.a fasc.mikrovask.anast:inguin,gen,gl.obl.
5t87a.3↔	Pl.rekonš.s lok.lal.na sval,fasc:odd.stop.lal:predl.	5t88x.7↔	Iné odobr.a tx.sv,šf.a fasc.mikrovask.anast:steh,kol.
5t87a.4↔	Pl.rekonš.s lok.lal.na sval,fasc:odd.stop.lal:hr.stena,chr.b.	5t88x.8↔	Iné odobr.a tx.sv,šf.a fasc.mikrovask.anast:predk.
5t87a.5↔	Pl.rekonš.s lok.lal.na sval,fasc:odd.stop.lal:bruš.stena	5t88x.9↔	Iné odobr.a tx.sv,šf.a fasc.mikrovask.anast:noha
5t87a.6↔	Pl.rekonš.s lok.lal.na sval,fasc:odd.stop.lal:ing.gen,gl.obl.	5t88x.x↔	Iné odobr.a transplantácia sv,šf.a fasc.mikrovask.anast:ost.
5t87a.7↔	Pl.rekonš.s lok.lal.na sval,fasc:odd.stop.lal:steh,kol.	5t900↔	Replantácia v oblasti nad lakt'om
5t87a.8↔	Pl.rekonš.s lok.lal.na sval,fasc:odd.stop.laloka:predkol	5t901↔	Replantácia v oblasti lakt'a
5t87a.9↔	Pl.rekonš.s lok.lal.na sval.a fasc:odd.stop.lal:noha	5t902↔	Replantácia v oblasti predlakt'ia
5t87a.x↔	Pl.rekonš.s lok.lal.na sval,fasc:odd.stop.laloka:ost.	5t903↔	Replantácia v oblasti zápastia
5t885.0↔	Transpl.fasciokut.lal.sv,šf.a fasc.mikrovask.anast:hl,krk	5t904↔	Replantácia v oblasti strednej časti ruky
5t885.1↔	Tx.fasciokut.lal.sv,šf.a fasc.mikrovask.anast:rameno,axila	5t905↔	Replantácia palca ruky
5t885.2↔	Tx.fasciokut.lal.sv,šf.a fasc.mikrovask.anast:ram,lakeť	5t906↔	Replantácia v oblasti prstov ruky
5t885.3↔	Transpl.fasciokut.lal.sv,šf.a fasc.mikrovask.an:predlakt	5t910↔	Replantácia v oblasti stehna
5t885.4↔	Tx.fasciokut.lal.sv,šf.a fasc.mikrovask.anast:hr.stena,chr.b.	5t911↔	Replantácia v oblasti kolena
5t885.5↔	Tx.fasciokut.lal.sv,šf.a fasc.mikrovask.anast:bruš.stena	5t912↔	Replantácia v oblasti predkolena
5t885.6↔	Tx.fasciokut.lal.sv,šf.a fasc.mikrovask.anast:inguin,gen,gl.obl.	5t913↔	Replantácia v oblasti členka
5t885.7↔	Tx.fasciokut.lal.sv,šf.a fasc.mikrovask.anast:steh,kol.	5t914↔	Replantácia v oblasti stredy šlapy
5t885.8↔	Tx.fasciokut.lal.sv,šf.a fasc.mikrovask.anast:predk.	5t915↔	Replantácia prstu nohy
5t885.9↔	Tx.fasciokut.lal.sv,šf.a fasc.mikrovask.anast:noha	5t91x↔	Replantácia v oblasti DK,ostatné
5t885.x↔	Transplantácia fasciokut.lal.sv,šf.a fasc.mikrovask.anast:ost.	5v144.4	Radik.a rozs.odstr.ch.t.na k.a podk.s tx/transpoz:o.č.hlavy
5t886.0↔	Transpl.septokut.lal.sv,šf.a fasc.mikrovask.anast:hlava,krk	5v144.5	Rad.a rozs.odstr.chor.tk.na k.a podk.s tx/transpoz:krk
5t886.1↔	Tx.septokut.lal.sv,šf.a fasc.mikrovask.anast:rameno,axila	5v144.6↔	Rad.a rozs.odstr.ch.t.na k.a podk.s tx/transpoz:ram,axila
5t886.2↔	Tx.septokut.lal.sv,šf.a fasc.mikrovask.anast:ram,lakeť	5v144.7↔	Radik.a rozs.odstr.ch.t.na k.a podk.s tx/transpoz:ram,lak.
5t886.3↔	Transpl.septokut.lal.sv,šf.a fasc.mikrovask.anast:predlakt	5v144.8↔	Rad.a rozs.odstr.chor.tk.na k.a podkož.s tx/transpoz:predlak
5t886.4↔	Tx.septokut.lal.sv,šf.a fasc.mikrovask.anast:hr.sten,chr.b.	5v144.9↔	Radik.a rozs.odstr.chor.tk.na k.a podk.s tx/transpoz:ruka
5t886.5↔	Tx.septokut.lal.sv,šf.a fasc.mikrovask.anast:bruš.stena	5v144.a	Rad.a rozs.odstr.ch.t.na k.a podk.s tx/transpoz:hrod.st.,chr.b.
5t886.6↔	Tx.septokut.lal.sv,šf.a fasc.mikrovask.anast:ing.gen,gl.obl.	5v144.b	Rad.a rozs.odstr.ch.t.na k.a podk.s tx/transpoz:bruš.obl.
5t886.7↔	Tx.septokut.lal.sv,šf.a fasc.mikrovask.anast:steh,kol.	5v144.c	Rad.a rozs.odstr.ch.t.na k.a podk.s tx/transpoz:inguin,genit.o
5t886.8↔	Tx.septokut.lal.sv,šf.a fasc.mikrovask.anast:predkol	5v144.d	Rad.a rozs.odstr.ch.t.na k.a podk.s tx/transpoz:glut.obl.
5t886.9↔	Tx.septokut.lal.sv,šf.a fasc.mikrovask.anast:noha	5v144.e↔	Radik.a rozs.odstr.chor.tk.na k.a podk.s tx/trp:stehno,kol
5t886.x↔	Tx.septokut.lal.sv,šf.a fasc.mikrovask.anast:ost.	5v144.f↔	Radik.a rozs.odstr.chor.tk.na k.a podk.s tx/transpoz:predkol.
5t887.0↔	Tx.myokut.lal.sv,šf.a fasc.mikrovask.anast:hlava,krk	5v144.g↔	Rad.a rozs.odstr.ch.t.na k.a podk.s tx/transpoz:noha
5t887.1↔	Tx.myokut.lal.sv,šf.a fasc.mikrovask.anast:rameno,axila	5v144.x↔	Radik.a rozs.odstr.ch.t.na k.a podk.s tx/transpoz:ciou:ost.
5t887.2↔	Tx.myokut.lal.sv,šf.a fasc.mikrovask.anast:ram,lakeť	5v145.4	Rad.a rozs.odstr.ch.tk.k.a podk.tx/transpoz,mikrogr.chi:č.hlavy
5t887.3↔	Tx.myokut.laloka sv,šf.a fasc.mikrovask.anast:predlakt	5v145.5	Rad.a rozs.odstr.ch.tk.koži a podk.tx/transpoz,mikrogr.chir:krk
5t887.4↔	Tx.myokut.lal.sv,šf.a fasc.mikrovask.anast:hr.stena,chr.b.	5v145.6↔	R.a rozs.odstr.ch.tk.k.a podk.tx/transpoz,mikrogr.chir:ram,axila
5t887.5↔	Tx.myokut.lal.sv,šf.a fasc.mikrovask.anast:bruš.stena	5v145.7↔	R.a rozs.odstr.ch.tk.k.a podk.tx/transpoz,mikrogr.chir:ram,lak
5t887.6↔	Tx.myokut.lal.sv,šf.a fasc.mikrovask.anast:inguin,gen,gl.obl.	5v145.8↔	R.a rozs.odstr.ch.tk.ko.a podk.transpl/transpoz,mikr.ch:predlak
5t887.7↔	Tx.myokut.lal.sv,šf.a fasc.mikrovask.anast:steh,kol.	5v145.9↔	Rad.a rozs.odstr.ch.tk.k.a podk.tx/transpoz,mikrogr.chir:ruka
5t887.8↔	Transpl.myokut.lal.sv,šf.a fasc.mikrovask.anast:predk.	5v145.a	Rad.a rozs.odstr.ch.tk.k.a podk.tx/transpoz,mik.chir:hrod.st,chr
5t887.9↔	Tx.myokut.lal.sv,šf.a fasc.mikrovask.anast:ost.	5v145.b	Rad.a rozs.odstr.ch.tk.k.a podk.tx/transpoz,mikrogr.chir:bruš.o
5t887.x↔	Transplantácia myokut.lal.sv,šf.a fasc.mikrovask.anast:ost.	5v145.c	Rad.a rozs.odstr.ch.tk.k.a podk.tx/transpoz,mikrogr.chi:ingv,genit
5t888.0↔	Tx.osteo-myokut/fasciok.l.sv,šf.a f.mikrovask.anast:hl,krk	5v145.d	Rad.a rozs.odstr.ch.tk.kože a podk.tx/transpoz,mikrogr.chi:glut.o
5t888.1↔	Tx.osteo-myok/fasciok.l.sv,šf.a f.mikrovask.anast:rameno,axila	5v145.e↔	Rad.a rozs.odstr.ch.tk.k.a podk.tx/transpoz,mikrogr.chi:steh,kol
5t888.2↔	Tx.osteo-myok/fasciok.l.sv,šf.a f.mikrovask.anast:ram,lakeť	5v145.f↔	Rad.a rozs.odstr.ch.tk.k.a podk.tx/transpoz,mikrogr.chi:predkol
5t888.3↔	Tx.osteo-myokut/fasciok.l.sv,šf.a f.mikrovask.anast:predl.	5v145.g↔	Rad.a rozs.odstr.ch.tk.k.a podk.tx/transpoz,mikrogr.chir:noha
5t888.4↔	Tx.osteo-myokut/fasciok.l.sv,šf.a f.mikrovask.anast:hr.st,chr.b.	5v145.x↔	Rad.a rozs.odstr.ch.tk.kože a podk.tx/transpoz,mikrogr.chir:ost
5t888.5↔	Tx.osteo-myokut/fasciok.l.sv,šf.a f.mikrovask.anast:bruš.st.	5v220.4	Vol.tx.kože u prijem:čias.dermeopid.štep,malá pl:ost.č.hlavy
5t888.6↔	Tx.osteo-myok/fasciok.l.sv,šf.a f.mikrovask.anast:ing.gen,gl.obl.	5v220.5	Vol.tx.kože,prijemca:čias.dermeopid.štep,malá pl:krk
5t888.7↔	Tx.osteo-myokut/fasciok.l.sv,šf.a f.mikrovask.anast:steh,kol.	5v220.6↔	Vol.tx.kože,prijemca:čias.dermeopid.štep,malá pl:ram,axil
5t888.8↔	Tx.osteo-myokut/fasciok.l.sv,šf.a f.mikrovask.anast:predkol.	5v220.7↔	Vol.tx.kože,prijemca:čias.dermeopi.štep,malá pl:ram,lakeť
5t888.9↔	Tx.osteo-myokut/fasciok.l.sv,šf.a f.mikrovask.anast:noha	5v220.8↔	Vol.tx.kože,prijemca:čias.dermeopid.štep,malá pl:predlakt
5t888.x↔	Transpl.osteo-myokut/fasciok.l.sv,šf.a f.mikrovask.anast:ost.	5v220.9↔	Vol.tx.kože,prijemca:čias.dermeopider.štep,malá pl:ruka
5t889.0↔	Tx.iného transpl.sv,šf.a fasc.mikrovask.anast:hlava,krk	5v220.a	Vol.tx.kože,prijemca:čias.dermeopid.štep,malá pl:hrod.st.,chr.b.
5t889.1↔	Tx.iného transpl.sv,šf.a fasc.mikrovask.anast:rameno,axila	5v220.b	Vol.tx.kože,prijemca:čias.dermeopid.štep,malá pl:bruš.obl.
5t889.2↔	Tx.iného transpl.sv,šf.a fasc.mikrovask.anast:ram,lakeť	5v220.c	Vol.tx.kože,prijemca:čias.dermeopid.štep,malá pl:ingv,genit.
5t889.3↔	Tx.iného transpl.sv,šf.a fasc.mikrovask.anast:predl.	5v220.d	Vol.tx.kože,prijemca:čias.dermeopi.štep,malá pl:glut.obl.
5t889.4↔	Tx.iného transpl.sv,šf.a fasc.mikrovask.anast:hr.stena,chr.b.	5v220.e↔	Vol.tx.kože,prijemca:čias.dermeopi.štep,malá pl:stehno,kol
5t889.5↔	Tx.iného transpl.sv,šf.a fasc.mikrovask.anast:br.stena	5v220.f↔	Vol.tx.kože,prijemca:čias.dermeop.štep,malá pl:predkol
5t889.6↔	Tx.i.transpl.sv,šf.a fasc.mikrovask.anast:inguin,genit,gl.obl.	5v220.g↔	Vol.tx.kože,prijemca:čias.dermeopi.štep,malá pl:noha
5t889.7↔	Tx.iného transpl.sv,šf.a fasc.mikrovask.anast:steh,kol.	5v220.x↔	Vol.tx.kože,prijemca:čias.dermeopid.štep,malá plocha:ost.
5t889.8↔	Tx.iného transpl.sv,šf.a fasc.mikrovask.anast:predk.	5v221.0	Vol.tx.kože,prijem:čias.dermeopi.štep-granul.k,malá pl:pery
5t889.9↔	Transplantácia i.transpl.sv,šf.a fasc.mikrovask.anast:noha	5v221.4	V.tx.kože,prijem:čias.dermeopi.štep-gran.k,malá pl:ost.č.hl

5v221.5	V.tx.kože,príjem:čias.dermeopi.štep-granul.koži,malá pl:krk	5v226.x↔	Volná tx.kože,príjemca:kompl.dermeopid.štep,veľ.plocha:ost
5v221.6↔	V.tx.kože,príjemca:čias.dermeop.štep-gran.k,malá pl:ram,axi	5v22a.0	V.tx.kože,príjemca:náhr.kože kultiv.keratinocyt,malá pl:péry
5v221.7↔	V.tx.kože,príjem:čias.dermeop.štep-granul.k,malá pl:ram,lak.	5v22a.4	Vol.tx.kože,príjem:náhr.k.kult.keratinoc,malá pl:ost.č.hlavy
5v221.8↔	Vol.tx.k,príjem:čias.dermeopi.štep-gran.k,malá pl:predlakt	5v22a.5	Vol.tx.kože,príjemca:náhr.kože kult.keratinocyt,malá pl:krk
5v221.9↔	V.tx.kože,príjem:čias.dermeopid.štep-granul.k,malá pl:ruka	5v22a.6↔	Vol.tx.kože,príjem:náhr.k.kult.keratinoc,malá pl:ram,axi
5v221.a	V.tx.kože,príjem:čias.dermeop.štep-gran.k,malá pl:hr.st,chrp	5v22a.7↔	Vol.tx.kože,príjem:náhr.k.kult.keratinocyt,ma.pl:ram,lak
5v221.b	Vol.tx.kože,príjem:čias.dermeopid.štep-gran.k,malá pl:bruš.o	5v22a.8↔	Vol.tx.kože,príjem:náhr.k.kult.keratinoc,malá pl:predlakt
5v221.c	Vol.tx.kože,príjem:čias.dermeop.štep-gran.k,ma.pl:ing.gen.o	5v22a.9↔	Vol.tx.kože,príjem:náhr.kože kult.keratinocyt,malá pl:ruka
5v221.d	Vol.tx.kože,príjem:čias.dermeop.štep-gran.koži,malá pl:glut.o	5v22a.a	Vol.tx.kože,príjem:náhr.k.kult.keratinoc,ma.pl:hr.st,chrp
5v221.e↔	Vol.tx.kože,príjem:čias.dermeop.štep-granul.k,ma.pl:steh,kol	5v22a.b	Vol.tx.kože,príjem:náhr.k.kult.keratinoc,malá pl:bruš.o
5v221.f↔	V.tx.kože,príjemca:kompl.dermeopi.štep-gran.k,ma.pl:predkol	5v22a.c	Vol.tx.kože,príjem:náhr.k.kult.keratinoc,malá pl:ing.gen.o
5v221.g↔	V.tx.kože,príjem:čias.dermeopid.štep-gran.k,mal.pl:noha	5v22a.d	Vol.tx.kože,príjemca:náhr.k.kultiv.keratinoc,malá pl:glut.o
5v221.x↔	V.tx.kože,príjemca:čias.dermeopid.štep-granul.k,malá pl:ost.	5v22a.e↔	Vol.tx.kože,príjemca:náhr.k.kultiv.keratinoc,ma.pl:stehn,kol
5v222.4	V.tx.kože,príjemca:kompl.dermeopid.štep,malá pl:ost.č.hlavy	5v22a.f↔	Vol.tx.kože,príjem:náhr.k.kultiv.keratinoc,malá pl:predkol
5v222.5	Vol.tx.kože,príjemca:kompl.dermeopid.štep,malá pl:krk	5v22a.g↔	Vol.tx.kože,príjem:náhr.kože kultiv.keratinoc,malá pl:noha
5v222.6↔	Vol.tx.kože,príjemca:kompl.dermeopid.štep,ma.pl:ram,axila	5v22a.x↔	Vol.tx.kože,príjem:náhr.kože kultiv.keratinocyt,malá pl:ost
5v222.7↔	Vol.tx.kože,príjemca:kompl.dermeopi.štep,malá pl:ram,lak	5v22b.0	Vol.tx.kože,príjem:náhr.kože kultiv.keratinocyt,veľká pl:péry
5v222.8↔	Vol.tx.kože,príjemca:kompl.dermeopid.št,malá pl:predlakt	5v22b.4	Vol.tx.kože,príjem:náhr.k.kultiv.keratinoc,veľká pl:ost.č.hlavy
5v222.9↔	Vol.tx.kože,príjemca:kompl.dermeopid.št,malá pl:ruka	5v22b.5	V.tx.kože,príjem:náhr.kože kultiv.keratinocyt,veľká pl:krk
5v222.a	V.tx.kože,príjem:kompl.dermeop.št,malá pl:hруд.sten,chrp	5v22b.6↔	Vol.tx.kože,príjem:náhr.kože kultiv.keratinoc,veľ.pl:ram,axi
5v222.b	Vol.tx.kože,príjemca:kompl.dermeopid.št,malá pl:bruš.o	5v22b.7↔	V.tx.kože,príjemca:náhr.k.kultiv.keratinocyt,veľ.pl:ram,lak.
5v222.c	Vol.tx.kože,príjemca:kompl.dermeopi.štep,ma.pl:ingv.genit.o	5v22b.8↔	Vol.tx.kože,príjemca:náhr.k.kultiv.keratinocyt,veľ.pl:predlakt
5v222.d	Vol.tx.kože,príjemca:kompl.dermeopid.št,malá pl:glut.o	5v22b.9↔	Vol.tx.kože,príjem:náhr.kože kultiv.keratinocyt,veľká pl:ruka
5v222.e↔	Vol.tx.kože,príjemca:kompl.dermeopi.št,malá pl:stehno,kol	5v22b.a	Vol.tx.kože,príjem:náhr.k.kult.keratinocyt,veľ.pl:hруд.st,chrp
5v222.f↔	Vol.tx.kože,príjemca:kompl.dermeopi.št,malá pl:predkol	5v22b.b	Vol.tx.kože,príjem:náhr.k.kultiv.keratinocyt,veľ.pl:bruš.o
5v222.g↔	Vol.tx.kože,príjemca:kompl.dermeopi.štep,malá pl:noha	5v22b.c	Vol.tx.kože,príjem:náhr.k.kultiv.keratinoc,veľ.pl:ing.genit.o
5v222.x↔	Vol.tx.kože,príjemca:kompl.dermeopi.štep,malá plocha:ost	5v22b.d	Vol.tx.kože,príjemca:náhr.k.kult.keratinoc,veľ.pl:glut.obl.
5v224.0	Vol.tx.kože,príjemca:čias.dermeopid.štep,veľká pl:péry	5v22b.e↔	Vol.tx.kože,príjemca:náhr.kože kultiv.keratinoc,veľ.pl:stehn,kol
5v224.4	Vol.tx.kože,príjemca:čias.dermeopid.štep,veľká pl:ost.č.hlavy	5v22b.f↔	Vol.tx.kože,príjem:náhr.k.kultiv.keratinoc,veľká pl:predkol
5v224.5	Vol.tx.kože,príjemca:čias.dermeopid.štep,veľká pl:krk	5v22b.g↔	Vol.transpl.kože,príjem:náhr.kože kultiv.keratinoc,vplo:noha
5v224.6↔	Vol.tx.kože,príjemca:čias.dermeopi.štep,veľká pl:ram,axila	5v22b.x↔	Vol.tx.kože,príjemca:náhr.kože kultiv.keratinocyt,veľká pl:ost
5v224.7↔	Vol.tx.kože,príjemca:čias.dermeopid.štep,veľká pl:ram,lakeť	5v230.4	Lokál.lal.plast.kože a podk:dilatač.plast,malá pl:ost.č.hlavy
5v224.8↔	V.tx.kože,príjemca:čias.dermeopid.štep,veľká pl:predlaktie	5v230.5	Lokál.lalok.plast.kože a podk:dilatačná plast,malá pl:krk
5v224.9↔	V.tx.kože,príjemca:čias.dermeopi.štep,veľká plocha:ruka	5v230.6↔	Lokál.lal.plast.kože a podk:dilatačná plast,malá pl:ram,axila
5v224.a	Vol.tx.kože,príjem:čias.dermepid.štep,veľká pl:hруд.st,chrp	5v230.7↔	Lok.lalolok.plast.kože a podk:dilatač.plast,malá pl:ram,lakeť
5v224.b	Vol.tx.kože,príjemca:čias.dermeopid.štep,veľká pl:bruš.obl.	5v230.8↔	Lokál.lalok.plast.kože a podk:dilatačná plast,malá pl:predlakt
5v224.c	Vol.tx.kože,príjemca:čias.dermeopid.štep,veľ.pl:ingv.gen.o	5v230.9↔	Lok.lalok.plast.kože a podkož:dilatačná plast,malá pl:ruka
5v224.d	Vol.tx.kože,príjemca:čias.dermeopid.št,veľká pl:glut.obl	5v230.a	Lok.lalok.plast.kože a podk:dilatač.plast,malá pl:hруд.st,chrp
5v224.e↔	Vol.tx.kože,príjemca:čias.dermeopi.štep,veľká pl:stehn,kol	5v230.b	Lokál.lal.plast.kože a podkožia:dilatačná plast,malá pl:bruš.o
5v224.f↔	V.tx.kože,príjemca:čias.dermeopid.štep,veľká pl:predkol	5v230.c	Lok.lalok.plast.kože a podk:dilatač.plast,ma.pl:ingv.genit.o
5v224.g↔	Vol.tx.kože,príjemca:čias.dermeopiderm.štep,veľká pl:noha	5v230.d	Lok.lalok.plast.kože a podk:dilatač.plast,malá pl:gluteál.obl.
5v224.x↔	Vol.tx.kože,príjemca:čias.dermeopiderm.štep,veľká plocha:ost.	5v230.e↔	Lokál.lal.plast.kože a podk:dilatačná plast,malá pl:stehno,kol
5v225.0	V.tx.kože,príjemca:čias.dermeop.štep-granul.k,veľ.pl:péry	5v230.f↔	Lokál.lalok.plast.kože a podk:dilatač.plast,malá pl:predkol
5v225.4	V.tx.kože,príjem:čias.dermeopi.štep-gran.k,veľ.pl:ost.č.hlavy	5v230.g↔	Lokál.lalok.plast.kože a podk:dilatač.plast,malá pl:noha
5v225.5	Vol.tx.kože,príjemca:čias.dermeopi.štep-gran.k,veľ.pl:krk	5v230.x↔	Lokál.lalok.plast.kože a podkožia:dilatačná plast,malá pl:ost.
5v225.6↔	Vol.tx.kože,príjem:čias.dermeopi.štep-gran.k,veľ.pl:ram,axi	5v231.4	Lok.lal.plast.kože a podk:plast.rotovan.lal,malá pl:ost.č.hlavy
5v225.7↔	V.tx.kože,príjemca:čias.dermeopi.štep-gran.k,veľ.pl:ram,lak	5v231.5	Lokál.lal.plast.kože a podk:plast.rotovan.lalokom,malá pl:krk
5v225.8↔	Vol.tx.k,príjemca:čias.dermeop.št.-gran.k,veľ.pl:predlakt	5v231.6↔	Lok.lal.plast.kože a podk:plast.rotovan.lal,malá pl:ram,axila
5v225.9↔	Vol.tx.k,príjemca:čias.dermeop.št.-gran.koži,veľká pl:ruka	5v231.7↔	Lokál.lal.plast.kože a podk:plast.rotovan.lal,malá pl:ram,lak
5v225.a	V.tx.kože,príjem:čias.dermeopid.št-gran.k,veľ.pl:hруд.st,chrp	5v231.8↔	Lok.lalok.plast.kože a podk:plast.rotov.lal,malá pl:predlakt
5v225.b	Vol.tx.kože,príjemca:čias.dermeopi.št-gran.k,veľ.pl:bruš.o	5v231.9↔	Lokál.lalok.plast.kože a podk:plast.rotovan.lal,malá pl:ruka
5v225.c	V.tx.kože,príjemca:čias.dermeopi.št-gran.k,veľ.pl:ingv.gen.o	5v231.a	Lok.lal.plast.kože a podk:plats.rotov.lal,malá pl:hруд.st,chrp
5v225.d	V.tx.kože,príjemca:čias.dermeopid.št-gran.k,veľ.pl:glut.o	5v231.b	Lok.lal.plast.kože a podk:plast.rotovan.lal,malá pl:bruš.o
5v225.e↔	V.tx.kože,príjemca:čias.dermeopi.št.-gran.k,veľ.pl:steh,kol	5v231.c	Lok.lal.plast.kože a podk:plast.rotov.lal,malá pl:ingv.genit.o
5v225.f↔	Vol.tx.kože,príjemca:čias.dermeopi.št.-gran.k,veľ.pl:predkol	5v231.d	Lokál.lal.plast.kože a podk:plast.rotovan.lal,malá pl:glut.obl
5v225.g↔	Vol.tx.kože,príjemca:čias.dermeopi.št-gran.k,veľ.pl:noha	5v231.e↔	Lok.lalok.plast.kože a podk:plast.rotov.lal,malá pl:stehno,kol
5v225.x↔	V.tx.kože,príjem:čias.dermeopid.štep-granul.koži,veľ.pl:ost	5v231.f↔	Lok.lalok.plast.kože a podk:plast.rotovan.lal,malá pl:predkol
5v226.4	Vol.tx.kože,príjemca:kompl.dermeopi.št,veľ.pl:ost.č.hlavy	5v231.g↔	Lok.lal.plast.kože a podk:plast.rotovan.lal,malá pl:noha
5v226.5	Volná tx.kože,príjemca:kompl.dermeopi.štep,veľká pl:krk	5v231.x↔	Lokál.lal.plast.kože a podkož:plast.rotovaným lal,malá pl:ost
5v226.6↔	Vol.tx.kože,príjemca:kompl.dermeopi.št,veľká pl:ram,axi	5v232.4	Lok.lal.plast.kože a podk:transpozic.plast,malá pl:ost.č.hlavy
5v226.7↔	Vol.tx.kože,príjemca:kompl.dermeopi.št,veľ.pl:ram,lak	5v232.5	Lokál.lalok.plast.kože a podk:transpozic.plast,malá pl:krk
5v226.8↔	Vol.tx.kože,príjemca:kompl.dermeopid.štep,veľ.pl:predlakt	5v232.6↔	Lok.lalok.plast.kože a podk:transpozic.plast,malá pl:ram,axi
5v226.9↔	Vol.tx.kože,príjemca:kompl.dermeopiderm.štep,veľ.pl:ruka	5v232.7↔	Lok.lalok.plast.kože a podk:transpozic.plast,malá pl:ram,lakeť
5v226.a	V.tx.kože,príjemca:kompl.dermeopi.štep,veľ.pl:hруд.st,chrp	5v232.8↔	Lok.lalok.plast.kože a podk:transpozic.plast,malá pl:predlakt
5v226.b	Vol.tx.kože,príjemca:kompl.dermeopid.štep,veľ.pl:bruš.o	5v232.9↔	Lokál.lalok.plast.kože a podk:transpozic.plast,malá pl:ruka
5v226.c	Vol.tx.kože,príjemca:kompl.dermeopi.štep,veľ.pl:ingv.genit.o	5v232.a	Lok.lal.plast.kože a podk:transpozic.plast,ma.pl:hруд.st,chrp
5v226.d	Vol.tx.kože,príjemca:kompl.dermeopid.štep,veľ.pl:glut.obl.	5v232.b	Lok.lal.plast.kože a podk:transpozic.plast,malá pl:bruš.obl
5v226.e↔	V.tx.kože,príjemca:kompl.dermeopid.štep,veľ.pl:stehn,kol	5v232.c	Lok.lal.plast.kože a podk:transpozic.plast,malá pl:ingv.genit.o
5v226.f↔	Vol.tx.kože,príjemca:kompl.dermeopid.štep,veľká pl:predkol	5v232.d	Lok.lalok.plast.kože a podk:transpozic.plast,malá pl:glut.o
5v226.g↔	Vol.tx.kože,príjemca:kompl.dermeopid.štep,veľká pl:noha	5v232.e↔	Lok.lalok.plast.kože a podk:transpozic.plast,malá pl:stehn,kol

5v232.f↔	Lok.lal.plast.kože a podk:transpoz.č.plast,malá pl:predkol	5v237.f↔	Lok.lal.plast.kože a podkožia:transpoz.č.plast,vef.pl:predkol
5v232.g↔	Lok.lal.plast.kože a podk:transpoz.č.plast,malá pl:noha	5v237.g↔	Lok.lal.plast.kože a podk:transpoz.plas,vef.plocha:noha
5v232.x↔	Lok.lalok.plast.kože a podk:transpoz.č.plast,malá plocha:ost	5v237.x↔	Lokál.lalok.plast.kože a podk:transpoz.č.plast,veľká pl:ost
5v233.4	Lok.lal.plast.kože a podk:plast.ostrovček.lal,ma.pl:ost.č.hlavy	5v238.4	Lok.lal.plast.kože a podk:plast.ostrovček.lal,vef.pl:ost.č.hlavy
5v233.5	Lok.lal.plast.kože a podk:plast.ostrovčekov.lal,malá pl:krk	5v238.5	Lok.lal.plast.kože a podkož:plast.ostrovček.lal,veľká pl:krk
5v233.6↔	Lok.lal.plast.kože a podk:plast.ostrovček.lal,malá pl:ram,axi	5v238.6↔	Lok.lal.plast.kože a podk:plast.ostrovček.lal,vef.pl:ram,axila
5v233.7↔	Lok.lal.plast.kože a podk:plast.ostrovček.lal,malá pl:ram,lak	5v238.7↔	Lok.lal.plast.kože a podk:plast.ostrovček.lal,vef.pl:ram,lakeť
5v233.8↔	Lok.lal.plast.kože a podk:plast.ostrovček.lal,malá pl:predlakt	5v238.8↔	Lok.lalok.plast.kože a podk:plast.ostrovček.lal,vef.pl:predlakt
5v233.9↔	Lokál.lalok.plast.kože a podk:plast.ostrovček.lal,malá pl:ruka	5v238.9↔	Lok.lalok.plast.kože a podk:plast.ostrovček.lal,vef.pl:ruka
5v233.a	Lok.lal.plast.k.a podk:plast.ostrovček.lalok,malá pl:hr.st,chrp	5v238.a	Lok.lal.plast.kože a podk:plats.ostrovček.lal,vef.pl:hr.st,chrp
5v233.b	Lok.lal.plast.kože a podk:plast.ostrovček.lal,malá pl:bruš.o	5v238.b	Lokál.lal.plast.kože a podk:plast.ostrovček.lal,vef.pl:bruš.obl
5v233.c	Lok.lal.plast.k.a podk:plast.ostrovček.lal,mal.pl:inguin,gen.o	5v238.c	Lok.lal.plast.kože a podk:plast.ostrov.lal,vef.pl:inguin,genit.o
5v233.d	Lok.lal.plast.k.a podk:plast.ostrovček.lal,mal.pl:glut.obl	5v238.d	Lok.lal.plast.k.a podk:plast.ostrovček.lal,vef.pl:glute.obl
5v233.e↔	Lok.lal.plast.k.a podk:plast.ostrovč.lal,mal.pl:steh.a.kolen	5v238.e↔	Lok.lal.plast.kože a podk:plast.ostrov.lal,vef.pl:steh,n.kol
5v233.f↔	Lokál.lalok.plast.k.a podk:plast.ostrovček.lal,malá pl:predkol	5v238.f↔	Lok.lal.plast.kože a podk:plast.ostrovčekov.lal,vef.pl:predkol
5v233.g↔	Lok.lal.plast.kože a podk:plast.ostrovček.lal,malá pl:noha	5v238.g↔	Lok.lal.plast.kože a podk:plast.ostrovček.lal,vef.pl:noha
5v233.x↔	Lok.lalok.plast.kože a podk:plast.ostrovček.lal,malá plocha:ost	5v238.x↔	Lokál.lalok.plast.kože a podk:plast.ostrovčekov.lal,vef.pl:ost
5v234.4	Lok.lal.plast.kože a podk:Z-plast,malá pl:ost.časti hlavy	5v239.4	Lok.lal.plast.kože a podkož:Z-plast,vef.pl:ost.časti hlavy
5v234.5	Lok.lalok.plast.kože a podkož:Z-plast,malá plocha:krk	5v239.5	Lok.lal.plast.kože a podkož:Z-plast,veľká plocha:krk
5v234.6↔	Lokál.lalok.plast.kože a podkož:Z-plast,malá pl:rameno,axila	5v239.6↔	Lok.lal.plast.kože a podkož:Z-plast,vef.pl:rameno,axila
5v234.7↔	Lok.lal.plast.kože a podkožia:Z-plast,malá pl:rameno,lakeť	5v239.7↔	Lok.lal.plast.kože a podkož:Z-plast,vef.pl:ram, lakeť
5v234.8↔	Lokál.lalok.plast.kože a podkožia:Z-plast,malá pl:predlaktie	5v239.8↔	Lok.lal.plast.kože a podkož:Z-plast,vef.pl:predlaktie
5v234.9↔	Lokál.lalok.plast.kože a podkožia:Z-plastika,malá pl:ruka	5v239.9↔	Lokál.lalok.plast.kože a podkož:Z-plastika,vef.plocha:ruka
5v234.a	Lok.lalok.plast.kože a podk:Z-plast,malá pl:hруд.stena,chrpát	5v239.a	Lok.lal.plast.kože a podkož:Z-plast,vef.pl:hруд.stena,chrpát
5v234.b	Lokál.lalok.plast.kože a podkož:Z-plastika,malá pl:bruš.o	5v239.b	Lok.lal.plast.kože a podkož:Z-plast,veľká pl:bruš.obl
5v234.c	Lok.lal.plast.kože a podkož:Z-plast,malá pl:inguin,genit.o	5v239.c	Lok.lal.plast.kože a podkož:Z-plast,vef.pl:inguin,genit.o
5v234.d	Lokál.lal.plast.kože a podkož:Z-plastika,malá pl:gluteál.obl	5v239.d	Lok.lal.plast.kože a podkož:Z-plast,veľká pl:gluteál.obl
5v234.e↔	Lok.lalok.plast.kože a podkož:Z-plast,malá pl:stehno,koleno	5v239.e↔	Lokál.lal.plast.kože a podkož:Z-plast,vef.pl:stehno,koleno
5v234.f↔	Lokál.lalok.plast.kože a podkož:Z-plastika,malá pl:predkol	5v239.f↔	Lokál.lalok.plast.kože a podkož:Z-plast,vef.pl:predkolenie
5v234.g↔	Lokál.lalok.plast.kože a podkožia:Z-plast,malá pl:noha	5v239.g↔	Lokál.lalok.plast.kože a podkož:Z-plast,vef.pl:noha
5v234.x↔	Lokál.lalok.plastika kože a podkožia:Z-plast,malá pl:ost	5v239.x↔	Lokál.lalok.plast.kože a podkož:Z-plast,veľká plocha:ost
5v235.4	Lokál.lalok.plast.kože a podk:dilatač.plast,veľká pl:ost.č.hlavy	5v23a.4	Lok.lal.plast.kože a podkož:W-plast,malá pl:ost.časti hlavy
5v235.5	Lokál.lal.plast.kože a podkož:dilatačná plast,veľká pl:krk	5v23a.5	Lok.lal.plast.kože a podkož:W-plast,malá plocha:krk
5v235.6↔	Lok.lalok.plast.kože a podk:dilatač.plast,vef.pl:rameno,axila	5v23a.6↔	Lok.lal.plast.kože a podkož:W-plast,malá pl:rameno,axila
5v235.7↔	Lokál.lalok.plast.kože a podk:dilatač.plast,veľká pl:ram,lak	5v23a.7↔	Lok.lal.plast.kože a podkož:W-plast,malá pl:rameno,lakeť
5v235.8↔	Lok.lalok.plast.kože a podk:dilatač.plast,veľká pl:predlakt	5v23a.8↔	Lokál.lalok.plast.kože a podkož:W-plast,malá pl:predlaktie
5v235.9↔	Lokál.lalok.plast.kože a podk:dilatač.plast,veľká plocha:ruka	5v23a.9↔	Lok.lal.plast.kože a podkož:W-plastika,malá plocha:ruka
5v235.a	Lok.lalok.plast.kože a podkož:dilatač.plast,vef.pl:hруд.st,chrp	5v23a.a	Lok.lal.plast.kože a podkož:W-plast,malá pl:hруд.st,chrpát
5v235.b	Lokál.lalok.plast.kože a podk:dilatač.plast,veľká pl:bruš.o	5v23a.b	Lokál.lalok.plastika kože a podkož:W-plast,malá pl:bruš.obl
5v235.c	Lok.lalok.plast.kože a podk:dilatač.plast,vef.pl:inguin,genit.o	5v23a.c	Lok.lal.plast.kože a podkož:W-plast,malá pl:inguin,genit.o
5v235.d	Lok.lal.plast.kože a podk:dilatač.plast,veľká plocha:gluteál.o	5v23a.d	Lokál.lal.plast.kože a podkož:W-plast,malá pl:gluteál.obl
5v235.e↔	Lok.lalok.plast.kože a podkož:dilatač.plast,veľká pl:steh,n.kol	5v23a.e↔	Lokál.lal.plast.kože a podkož:W-plast,malá pl:stehno,koleno
5v235.f↔	Lokál.lalok.plast.kože a podkož:dilatač.plast,veľká pl:predkol	5v23a.f↔	Lok.lal.plast.kože a podkož:W-plastika,malá pl:predkolenie
5v235.g↔	Lok.lalok.plast.kože a podkož:dilatač.plast,veľká pl:noha	5v23a.g↔	Lok.lalok.plastika kože a podkož:W-plast,malá plocha:noha
5v235.x↔	Lok.lalok.plast.kože a podk:dilatačná plast,veľká plocha:ost	5v23a.x↔	Lokál.lalok.plast.kože a podkož:W-plast,malá plocha:ost
5v236.4	Lok.lal.plast.kože a podkož:plast.rotovan.lal,vef.pl:ost.č.hlavy	5v23b.4	Lok.lal.plast.kože a podkož:W-plast,vef.pl:ost.časti hlavy
5v236.5	Lok.lal.plast.kože a podk:plast.rotovan.lalokom,vef.pl:krk	5v23b.5	Lok.lal.plast.kože a podkož:W-plast,veľká plocha:krk
5v236.6↔	Lok.lal.plast.kože a podk:plast.rotovan.lal,vef.pl:ram,axila	5v23b.6↔	Lok.lal.plast.kože a podkož:W-plast,vef.pl:rameno,axila
5v236.7↔	Lok.lal.plast.kože a podk:plast.rotovan.lal,veľká pl:ram,lak	5v23b.7↔	Lok.lal.plast.kože a podkožia:W-plast,vef.pl:ram,lakeť
5v236.8↔	Lok.lalok.plast.kože a podk:plast.rotovan.lal,veľká pl:predlakt	5v23b.8↔	Lok.lal.plast.kože a podkož:W-plast,vef.pl:predlaktie
5v236.9↔	Lok.lalok.plast.kože a podk:plast.rotovan.lal,veľká pl:ruka	5v23b.9↔	Lokál.lalok.plast.kože a podkož:W-plastika,veľká pl:ruka
5v236.a	Lok.lalok.plast.kože a podk:plast.rotov.lal,veľká pl:hr.st,chrp	5v23b.a	Lok.lal.plast.kože a podkož:W-plast,vef.pl:hруд.st,chrpát
5v236.b	Lokál.lalok.plast.kože a podk:plast.rotovan.lal,veľká pl:bruš.o	5v23b.b	Lokál.lalok.plast.kože a podkož:W-plast,vef.pl:bruš.obl
5v236.c	Lok.lalok.plast.kože a podk:plast.rotov.lal,vef.pl:inguin,gen.o	5v23b.c	Lok.lalok.plast.kože a podkož:W-plast,vef.pl:inguin,genit.o
5v236.d	Lok.lalok.plast.kože a podk:plast.rotovan.lal,vef.pl:glut.obl	5v23b.d	Lok.lal.plast.kože a podkož:W-plast,vef.pl:gluteál.obl
5v236.e↔	Lokál.lal.plast.kože a podk:plast.rotovan.lal,vef.pl:steh,n.kol	5v23b.e↔	Lok.lal.plast.kože a podkož:W-plast,vef.pl:stehno,koleno
5v236.f↔	Lok.lal.plast.kože a podk:plast.rotovan.lal,vef.pl:predkol	5v23b.f↔	Lok.lal.plast.kože a podkož:W-plast,veľká pl:predkolenie
5v236.g↔	Lokál.lal.plast.kože a podk:plast.rotovan.lal,vef.pl:noha	5v23b.g↔	Lok.lal.plast.kože a podkož:W-plast,vef.pl:noha/chodidl
5v236.x↔	Lokál.lal.plast.kože a podk:plast.rotovaným.lal,veľká pl:ost	5v23b.x↔	Lokál.lalok.plast.kože a podkož:W-plast,veľká plocha:ost
5v237.4	Lok.lal.plast.kože a podk:transpoz.plast,vef.pl:ost.č.hlavy	5v23x.x↔	Lokálna laloková plastika kože a podkožia:ostatné
5v237.5	Lok.lal.plast.kože a podk:transpoz.č.plast,vef.plocha:krk	5v250.0	Lal.plast.kože a podk,prijemca:voľ.lal.s.mikrovask.anast:pery
5v237.6↔	Lok.lal.plast.kože a podk:transpoz.č.plast,vef.pl:ram,axila	5v250.4	Lal.plast.k.a podk,prijem:voľ.lal.s.mikrovask.anast:ost.č.hlavy
5v237.7↔	Lok.lal.plast.kože a podk:transpoz.č.plast,vef.pl:ram,lakeť	5v250.5	Lal.plast.kože a podk,prijem:voľ.lalok.s.mikrovask.anast:krk
5v237.8↔	Lok.lal.plast.kože a podk:transpoz.č.plast,vef.pl:predlakt	5v250.6↔	Lal.plast.kože a podk,prijem:voľ.lal.s.mikrovask.anast:ram,axi
5v237.9↔	Lok.lal.plast.kože a podkož:transpoz.č.plast,vef.pl:ruka	5v250.7↔	Lal.plast.kože a podk,prijem:voľ.lal.s.mikrovask.anast:ram,lak
5v237.a	Lok.lal.plast.k.a podk:transpoz.plast,vef.pl:hруд.st,chrpát	5v250.8↔	Lal.plast.k.a podk,prijemca:voľ.lal.s.mikrovask.anast:predlakt
5v237.b	Lok.lal.plast.kože a podk:transpoz.č.plast,vef.pl:bruš.obl	5v250.9↔	Lal.plast.kože a podk,prijem:voľ.lal.s.mikrovask.anastom:ruka
5v237.c	Lok.lal.plast.k.a podkož:transpoz.č.plast,vef.pl:ingui,genit.o	5v250.a	Lal.plast.k.a podk,prijem:voľ.lal.s.mikrovas.anast:hr.st,chrp
5v237.d	Lok.lal.plast.kože a podkož:transpoz.č.plast,vef.pl:glut.obl	5v250.b	Lal.plast.k.a podk,prijemca:voľ.lal.s.mikrovask.anast:bruš.o
5v237.e↔	Lok.lal.plast.k.a podkož:transpoz.č.plast,vef.pl:stehno,koleno	5v250.c	Lal.plast.k.a podk,prijem:voľ.lal.s.mikrovas.anast:ingui,gen.o

5v250.d	Lalok.plast.kože a podk.prijem.vof.lal.s mikrovas.anast.glut.o.	5v262.d	Kombi.plast.zákr.koži a podk:stopk.miest.so vzdial.lal:glut.o.
5v250.e↔	Lalok.plast.k.a podk.prijem.vof.lal.s mikrovas.anast.steh.kol	5v262.e↔	Komb.plast.zákr.koži a podk:stopk.miest.so vzdial:steh.kol
5v250.f↔	Lal.plast.kože a podk.prijem.vof.lal.s mikrovas.anast.predkol	5v262.f↔	Komb.plast.zákr.koži a podk:stopk.miest.so vzdial.lal:predkol
5v250.g↔	Lal.plast.kože a podk.prijemca.vof.lal.s mikrovas.anast.noha	5v262.g↔	Komb.plast.zákr.k.a podk:stopk.miest.so vzdial.lalokom:noha
5v250.x↔	Lal.plast.kože a podk.prijemca.vof.lalok.s mikrovas.anast:ost.	5v262.x↔	Komb.plast.zákr.k.a podk:stopk.mies.lal.so vzdial.lalok:ost.
5v251.4	Lal.plast.kože a podk.prijem:stopkatý miest.lalok:ost.č.hlavy	5v263.4	Kom.pl.zákr.k.a podk:stopk.miest.vzdial.l.a vof.kož.tra:ost.č.hl
5v251.5	Lal.plast.kože a podkož.prijem:stopka.miestny.lalok:krk	5v263.5	Kombi.pl.zákr.k.a podk:stopk.miest.vzdial.lal.a vof.k.trans:krk
5v251.6↔	Lal.plast.kože a podk.prijemca:stopka.miest.lalok:ram,axila	5v263.6↔	Komb.pl.zákr.k.a podk:stop.miest.vzdial.lal.a vof.k.trans:ram,axi
5v251.7↔	Lalok.plast.kože a podk.prijem:stopkatý miest.lal:ram,lakeť	5v263.7↔	Komb.pl.zákr.k.a podk:stop.miest.vzdial.lal.a v.kož.tra:ram,lak
5v251.8↔	Lal.plast.kože a podkož.prijemca:stopk.miest.lalok:predlakt	5v263.8↔	Komb.pl.zákr.k.a podk:stop.miest.vzdial.lal.a v.k.trans:predlakt
5v251.9↔	Lal.plast.kože a podkož.prijemca:stopkatý miest.lalok:ruka	5v263.9↔	Komb.pl.zákr.koži a podk:stop.miest.vzd.lal.a vof.k.trans:ruka
5v251.a	Lalok.plast.kože a podk.prijem:stopkat.miest.lal:hруд.st,chrб	5v263.a	Komb.pla.zákr.k.a podk:stopk.mie,vzd.lal.a vof.k.trans:hr.st,chrб
5v251.b	Lal.plast.kože a podk.prijemca:stopkatý miest.lalok:bruš.o.	5v263.b	Komb.pl.zákr.k.a pdk:stop.miest.vzd.lal.a vof.kož.trans:bruš.o.
5v251.c	Lal.plast.kože a podkož.prijemca:stopka.miest.lal:ingu,genit.o	5v263.c	Kombi.pl.zákr.k.a podk:stopk.miest.vzd.lal.a v.kož.trans:ingv,gen
5v251.d	Lal.plast.kože a podk.prijemca:stopkatý miest.lalok:glut.obl	5v263.d	Komb.pl.zákr.k.a podk:stop.miest.vzd.la.a vof.kož.tra:glut.o.
5v251.e↔	Lal.plast.kože a podk.prijemca:stopk.miest.lalok:stehno,kol	5v263.e↔	Komb.pl.zákr.k.a podk:stopk.miest.vzd.lal.a vof.k.trans:steh,kol
5v251.f↔	Lalok.plast.kože a podk.prijem:stopkat.miest.lalok:predkol	5v263.f↔	Kom.pl.zákr.k.a podk:stopk.miest.vzd.lal.a v.kož.trans:predkol
5v251.g↔	Lal.plast.kože a podkož.prijemca:stopkat.miestny.lalok:noha	5v263.g↔	Komb.plast.zákr.k.a podk:stop.miest.vzd.lal.a vof.k.trans:noha
5v251.x↔	Lal.plast.kože a podkož.prijemca:stopkatý miestny.lalok:ost.	5v263.x↔	Komb.plas.zákr.k.a podk:stopk.mies,vzd.lal.a vof.kož.trans:pl:ost.
5v252.4	Lal.plast.kože a podk.prijem:stopka.vzdial.lalok:ost.č.hlavy	5v26x.x↔	Kombinované plastické zákroky na koži a podkoži:ost.
5v252.5	Lal.plast.kože a podk.prijemca:stopkatý vzdial.lalok:krk	5v272.0	Revizia vof.kož.transplantátu kož.plastiky:pery
5v252.6↔	Lal.plast.kože a podk.prijem:stopkatý vzdial.lal:rameno,axila	5v272.4	Revizia vof.kož.transplantátu kož.plastiky:ost.č.hlavy
5v252.7↔	Lal.plast.kože a podk.prijemca:stopk.vzdial.lalok:ram,lakeť	5v272.5	Revizia voľného kož.transplantátu kož.plastiky:krk
5v252.8↔	Lal.plast.kože a podk.prijem:stopkatý vzdial.lalok:predlaktie	5v272.6↔	Revizia vof.kož.transplantátu kož.plastiky:rameno,axila
5v252.9↔	Lalok.plast.kože a podk.prijemca:stopkat.vzdialený.lalok:ruka	5v272.7↔	Revizia vof.kož.transplantátu kož.plastiky:ram,lakeť
5v252.a	Lal.plast.kože a podk.prijem:stopk.vzdial.lal:hруд.st,chrбát	5v272.8↔	Revizia vof.kož.transplantátu kož.plastiky:predlaktie
5v252.b	Lal.plast.kože a podk.prijem:stopkat.vzdialený.lalok:bruš.obl.	5v272.9↔	Revizia vof.kož.transplantátu kož.plastiky:ruka
5v252.c	Lal.plast.kože a podkož.prijemca:stopk.vzdial.lal:inguin,gen.o	5v272.a	Revizia vof.kož.transplantátu kož.plastiky:hруд.st.,chrбát
5v252.d	Lal.plast.kože a podk.prijemca:stopk.vzdial.lalok:gluteál.obl.	5v272.b	Revizia vof.kož.transplantátu kož.plastiky:bruš.obl.
5v252.e↔	Lal.plast.kože a podkož.prijem:stopk.vzdial.lalok:stehno,kol	5v272.c	Revizia vof.kož.transplantátu kož.plastiky:inguin,genit.obl
5v252.f↔	Lalok.plast.kože a podk.prijemca:stopk.vzdial.lalok:predkol	5v272.d	Revizia vof.kož.transplantátu kož.plastiky:gluteál.obl.
5v252.g↔	Lalok.plast.kože a podk.prijemca:stopkat.vzdial.lalok:noha	5v272.e↔	Revizia vof.kož.transplantátu kož.plastiky:stehno,koleno
5v252.x↔	Lalok.plast.kože a podkož.prijemca:stopkatý vzdial.lalok:ost.	5v272.f↔	Revizia vof.kož.transplantátu kož.plastiky:predkolenie
5v260.4	Kombi.plast.zákr.na koži a podk:kombin.lalok.plast:ost.č.hlavy	5v272.g↔	Revizia voľného kož.transplantátu kož.plastiky:noha
5v260.5	Kombin.plast.zákroky na koži a podk:kombin.lalok.plast:krk	5v272.x↔	Revizia voľného kožného transplantátu kož.plastiky:ost.
5v260.6↔	Kombi.plast.zákr.na koži a podk:kombin.lal.plastiky:ram,axila	5v273.0	Revizia lokálnej lalokovej plastiky kože:pery
5v260.7↔	Kombi.plast.zákr.na koži a podk:kombin.lal.plastiky:ram,lakeť	5v273.4	Revizia lokál.lalok.plastiky kože:ost.č.hlavy
5v260.8↔	Kombi.plast.zákr.na koži a podk:kombin.lalok.plast:predlakt	5v273.5	Revizia lokál.lalok.plastiky kože:krk
5v260.9↔	Kombin.plast.zákroky na koži a podk:kombi.lalok.plast:ruka	5v273.6↔	Revizia lokál.lalok.plastiky kože:rameno,axila
5v260.a	Kombi.plast.zákr.na koži a podk:kombin.lal.plast:hr.st,chrбát	5v273.7↔	Revizia lokál.lalok.plastiky kože:rameno,lakeť
5v260.b	Kombin.plast.zákr.na koži a podk:kombin.lalok.plast:bruš.obl.	5v273.8↔	Revizia lokál.lalok.plastiky kože:predlaktie
5v260.c	Kombi.plast.zákr.na koži a podk:kombin.lal.plast:ing,genit.o.	5v273.9↔	Revizia lokál.lalok.plastiky kože:ruka
5v260.d	Kombin.plast.zákr.na koži a podk:kombin.lal.plast:glute.obl.	5v273.a	Reviz.lokál.lalok.plastiky kože:hруд.stena,chrбát
5v260.e↔	Kombin.plast.zákr.na koži a podk:kombin.lal.plast:stehno,kol	5v273.b	Revizia lokál.lalok.plastiky kože:bruš.obl.
5v260.f↔	Kombin.plast.zákr.na koži a podk:kombin.lal.plast:predkol	5v273.c	Revizia lokál.lalok.plastiky kože:inguin,genit.obl
5v260.g↔	Kombi.plast.zákr.na koži a podkož:kombin.lalok.plastiky:noha	5v273.d	Revizia lokál.lalok.plastiky kože:gluteál.obl.
5v260.x↔	Kombin.plast.zákroky na koži a podkoži:kombin.lalok.plast:ost	5v273.e↔	Revizia lokál.lalok.plastiky kože:stehno,koleno
5v261.4	Komb.plast.zákr.k.a podk:kombi.lal.plast.a vof.k.tra:ost.č.hl	5v273.f↔	Revizia lokál.lalokovej plastiky kože:predkolenie
5v261.5	Kombi.plast.zákr.koži a podk:komb.lal.plast.a vof.k.transpl:krk	5v273.g↔	Revizia lokál.lalok.plastiky kože:noha
5v261.6↔	Kombi.plast.zákr.k.a podk:komb.lal.plast.a vof.k.trans:ram,axi	5v273.x↔	Revizia lokálnej lalokovej plastiky kože:ost.
5v261.7↔	Kombi.plast.zákr.k.a podk:komb.lal.plast.a vof.k.trans:ram,lak	5v274.0	Revizia stopkatého miest.laloka kož.plastiky:pery
5v261.8↔	Komb.plast.zákr.k.a podk:komb.lal.plast.a v.kož.trans:predlakt	5v274.4	Reviz.stopkatého miest.laloka kož.plastiky:ost.č.hlavy
5v261.9↔	Komb.plast.zákr.k.a podk:kombi.lal.plast.a vof.k.transpl:ruka	5v274.5	Reviz.stopkatého miest.laloka kož.plastiky:krk
5v261.a	Komb.plas.zákr.k.a podk:komb.lal.plast.a vof.k.trans:hr.st,chrб	5v274.6↔	Reviz.stopkatého miest.laloka kož.plastiky:rameno,axila
5v261.b	Kombi.plast.zákr.k.a podk:komb.lal.plast.a vof.k.transp:bruš.o	5v274.7↔	Revizia stopkatého miest.laloka kož.plastiky:rameno,lakeť
5v261.c	Komb.plast.zákr.k.a podk:komb.lal.plast.a vof.k.trans:ing,gen.o	5v274.8↔	Reviz.stopkatého miest.laloka kož.plastiky:predlaktie
5v261.d	Komb.plast.zákr.k.a podk:komb.lal.plast.a vof.kož.trans:glut.o	5v274.9↔	Reviz.stopkatého miest.laloka kož.plastiky:ruka
5v261.e↔	Komb.plast.zákr.k.a podk:komb.lal.plast.a vof.k.trans:steh,kol	5v274.a	Rev.stopkatého miest.laloka kož.plast:hруд.st,chrбát
5v261.f↔	Komb.plast.zákr.k.a podk:kombi.lal.plast.a vof.k.trans:predkol	5v274.b	Reviz.stopkatého miest.laloka kož.plastiky:bruš.obl.
5v261.g↔	Komb.plast.zákr.koži a podk:komb.lal.plast.a vof.kož.trans:noha	5v274.c	Reviz.stopkatého miest.laloka kož.plastiky:inguin,genit.o
5v261.x↔	Komb.plast.zákr.k.a podk:komb.lal.plast.a vof.kož.transpl:ost.	5v274.d	Reviz.stopkatého miest.laloka kož.plastiky:gluteál.obl.
5v262.4	Kombi.plast.zákr.koži a podk:stopk.miest.so vzdial.lal:ost.č.hl	5v274.e↔	Reviz.stopkatého miest.laloka kož.plastiky:stehno,koleno
5v262.5	Kombi.plast.zákr.koži a podk:stopk.miestny so vzdial.lal:krk	5v274.f↔	Revizia stopkatého miest.laloka kož.plastiky:predkolenie
5v262.6↔	Kombi.plast.zákr.koži a podk:stopk.miest.so vzdial.lal:ram,axi	5v274.g↔	Revizia stopkatého miest.laloka kož.plastiky:noha
5v262.7↔	Komb.plast.zákr.koži a podk:stopk.miest.so vzdial.lal:ram,lak	5v274.x↔	Revizia stopkatého miest.laloka kožnej plastiky:ost.
5v262.8↔	Kombi.plast.zákr.koži a podk:stopk.miest.so vzdial.lal:predlakt	5v275.0	Reviz.stopkat.vzdial.laloka kož.plastiky:pery
5v262.9↔	Kombi.plast.zákr.koži a podk:stopk.miest.so vzdial.lalok:ruka	5v275.4	Reviz.stopkat.vzdial.laloka kož.plastiky:ost.č.hlavy
5v262.a	Kombi.plast.zákr.k.a podk:stopk.miest.so vzdial.lal:hr.st,chrб	5v275.5	Revizia stopkat.vzdial.laloka kož.plastiky:krk
5v262.b	Kombi.plast.zákr.k.a podk:stopk.miest.so vzdial.lal:bruš.obl.	5v275.6↔	Reviz.stopkat.vzdial.laloka kož.plastiky:rameno,axila
5v262.c	Komb.plast.zákr.k.a podk:stopk.miest.so vzdial.lal:ingv,gen.o	5v275.7↔	Reviz.stopkat.vzdial.laloka kož.plastiky:rameno,lakeť

5v275.8↔	Reviz.stopkat.vzdial.laloka kož.plastiky:predlaktie	5v450.e↔	Dočas.pokryt.mäkk.tk.alogén.transpl.kože,malopl:stehno,kol.
5v275.9↔	Reviz.stopkat.vzdialeného laloka kož.plastiky:ruka	5v450.f↔	Dočas.pokryt.mäkk.tk.alogén.transpl.kože,malopl:predkol
5v275.a	Reviz.stopkat.vzdial.laloka kož.plastiky:hруд.st,chrábát	5v450.g↔	Dočas.pokrytie mäkk.tk.alogén.transpl.kože,malopl:noha
5v275.b	Revizia stopkat.vzdialeného laloka kož.plastiky:bruš.obl.	5v450.x↔	Dočas.pokrytie mäkk.tk.alogén.transpl.kože,malopl:ostat.
5v275.c	Reviz.stopkat.vzdial.laloka kož.plastiky:inguin,genit.o	5v451.0	Dočas.pokryt.mäkk.tk.xenogén.kož.náhr,malopl:pery
5v275.d	Reviz.stopkat.vzdial.laloka kož.plastiky:gluteál.obl.	5v451.5	Dočas.pokrytie mäkk.tk.xenogén.kož.náhr,malopl:krk
5v275.e↔	Reviz.stopkat.vzdial.laloka kož.plastiky:stehno,koleno	5v451.6↔	Dočas.pokryt.mäkk.tk.xenogén.kož.náhr,malopl:ram,axila
5v275.f↔	Reviz.stopkatého vzdial.laloka kož.plastiky:predkolenie	5v451.7↔	Dočas.pokrytie mäkk.tk.xenogén.kož.náhr,malopl:ram.,lakeť
5v275.g↔	Reviz.stopkat.vzdial.laloka kož.plastiky:noha(chodidlo)	5v451.8↔	Dočas.pokrytie mäkk.tk.xenogén.kož.náhr,malopl:predlaktie
5v275.x↔	Revizia stopkatého vzdialeného laloka kož.plastiky:ost	5v451.9↔	Dočas.pokrytie mäkk.tk.xenogén.kož.náhr,malopl:ruka
5v276.0	Reviz.voľ.laloka s mikrovaskul.anastomóz.kož.plast:pery	5v451.a	Dočas.pokryt.mäkk.tk.xenogén.kož.náhr,malopl:hr.st,chrábát
5v276.4	Reviz.voľ.laloka s mikrovaskul.anastomóz.kož.plast:ost.č.hlavý	5v451.b	Dočas.pokrytie mäkk.tk.xenogén.kož.náhr,malopl:bruš.obl
5v276.5	Reviz.voľ.laloka s mikrovaskul.anastomóz.kož.plast:krk	5v451.c	Dočas.pokryt.mäkk.tk.xenog.kož.náhr,malopl:inguin,genit.o.
5v276.6↔	Reviz.voľ.laloka s mikrovaskul.anastom.kož.plast:ram,axila	5v451.d	Dočas.pokrytie mäkk.tk.xenogén.kož.náhr,malopl:glut.obl
5v276.7↔	Reviz.voľ.laloka s mikrovaskul.anastomóz.kož.plast:ram,lakeť	5v451.e↔	Doč.pokrytie mäkk.tk.xenogén.kož.náhr,malopl:steh,koleno
5v276.8↔	Revizia voľ.laloka s mikrovaskul.anastomóz.kož.plast:predlakt	5v451.f↔	Dočas.pokrytie mäkk.tk.xenogén.kož.náhr,malopl:predkol
5v276.9↔	Reviz.voľ.laloka s mikrovaskul.anastom.kož.plast:perý:ruka	5v451.g↔	Dočas.pokrytie mäkk.tk.aloplast.mat,malopl:noha
5v276.a	Reviz.voľ.laloka s mikrovaskul.anastomóz.kož.plast:hруд.st,chráb	5v451.x↔	Dočas.pokrytie mäkk.tk.xenogén.kož.náhr,malopl:ostat.
5v276.b	Reviz.voľ.laloka s mikrovaskul.anastom.kož.plast:bruš.obl.	5v452.0	Dočas.pokrytie mäkk.tk.aloplast.mat,malopl:pery
5v276.c	Reviz.voľ.laloka s mikrovaskul.anastom.kož.plast:inguin,genit.o	5v452.4	Dočas.pokrytie mäkk.tk.aloplast.mat,malopl:ostat.č.hlavý
5v276.d	Reviz.voľ.laloka s mikrovaskul.anastomóz.kož.plast:glut.obl.	5v452.5	Dočas.pokrytie mäkk.tk.aloplast.mat,malopl:krk
5v276.e↔	Reviz.voľného lal.s mikrovaskul.anastom.kož.plast:stehno,kol	5v452.6↔	Dočas.pokrytie mäkk.tk.aloplast.mat,malopl:rameno,axila
5v276.f↔	Reviz.voľ.laloka s mikrovaskul.anastom.kož.plast:predkolenie	5v452.7↔	Dočas.pokrytie mäkk.tk.aloplast.mat,malopl:ram,lakeť
5v276.g↔	Reviz.voľ.laloka s mikrovaskul.anastomóz.kož.plastiky:noha	5v452.8↔	Dočas.pokrytie mäkk.tk.aloplast.mat,malopl:predlaktie
5v276.x↔	Revizia voľného lal.s mikrovaskul.anastomóz.kož.plastiky:ost	5v452.9↔	Dočas.pokrytie mäkk.tk.aloplast.mat,malopl:ruka
5v290.0	Implantácia kožného expanderu:pery	5v452.a	Dočas.pokryt.mäkk.tk.aloplast.mat,malopl:hруд.st,chrábát
5v290.5	Implantácia kožného expanderu:krk	5v452.b	Dočas.pokrytie mäkk.tk.aloplast.mat,malopl:bruš.obl
5v290.6↔	Implantácia kožného expanderu:rameno,axila	5v452.c	Dočas.pokryt.mäkk.tk.aloplast.mat,malopl:inguin,genit.obl
5v290.7↔	Implantácia kožného expanderu:rameno a lakeť	5v452.d	Dočas.pokrytie mäkk.tk.aloplast.mat,malopl:glut.obl
5v290.8↔	Implantácia kožného expanderu:predlaktie	5v452.e↔	Dočas.pokryt.mäkk.tk.aloplast.mat,malopl:stehno,koleno
5v290.9↔	Implantácia kožného expanderu:ruka	5v452.f↔	Dočas.pokrytie mäkk.tk.aloplast.mat,malopl:predkolenie
5v290.a	Implant.kožného expanderu:hруд.st.,chrábát	5v452.g↔	Dočas.pokrytie mäkk.tk.aloplast.mat,malopl:noha(chod)
5v290.b	Implantácia kožného expanderu:bruš.obl.	5v452.x↔	Dočas.pokrytie mäkk.tk.aloplast.materiálom,malopl:ostat.
5v290.c	Implantácia kožného expanderu:inguin,genit.obl.	5v453.0	Dočas.pokrytie mäkk.tk.kultúra.keratinocyt,malopl:pery
5v290.d	Implantácia kožného expanderu:gluteál.obl.	5v453.4	Dočas.pokryt.mäkk.tk.kultúra.keratinocyt,malopl:ost.č.hlavý
5v290.e↔	Implantácia kožného expanderu:stehno a koleno	5v453.5	Dočas.pokrytie mäkk.tk.kultúra.keratinocyt,malopl:krk
5v290.f↔	Implantácia kožného expanderu:predkolenie	5v453.6↔	Dočas.pokryt.mäkk.tk.kultúra.keratinocyt,malopl:ram,axila
5v290.g↔	Implantácia kožného expanderu:noha/chodid	5v453.7↔	Dočas.pokryt.mäkk.tk.kultúra.keratinocyt,malopl:ram,lakeť
5v290.x↔	Implantácia kožného expanderu:ostat.	5v453.8↔	Dočas.pokrytie mäkk.tk.kultúra.keratinocyt,malopl:predlakt
5v292.0	Prerušenie stopky laloka kože a podkožia:pery	5v453.9↔	Dočas.pokrytie mäkk.tk.kultúra.keratinocyt,malopl:ruka
5v292.4	Prerušenie stopky laloka kože a podkožia:ost.č.hlavý	5v453.a	Doč.pokryt.mäkk.tk.kultúrami keratinocyt,malopl:hr.st.,chráb
5v292.5	Prerušenie stopky laloka kože a podkožia:krk	5v453.b	Dočas.pokrytie mäkk.tk.kultúra.keratinocyt,malopl:bruš.obl
5v292.6↔	Prerušenie stopky lal. kože a podkožia:rameno,axila	5v453.c	Dočas.pokryt.mäkk.tk.kultúr.keratinocyt,malopl:ing,genit.o
5v292.7↔	Prerušenie stopky laloka kože a podkožia:rameno a lakeť	5v453.d	Dočas.pokrytie mäkk.tk.kultúra.keratinocyt,malopl:glut.obl
5v292.8↔	Prerušenie stopky laloka kože a podkožia:predlaktie	5v453.e↔	Dočas.pokryt.mäkk.tk.kultúra.keratinocyt,malopl:stehno,kol
5v292.9↔	Prerušenie stopky laloka kože a podkožia:ruka	5v453.f↔	Dočas.pokrytie mäkk.tk.kultúra.keratinocyt,malopl:predkol
5v292.a	Prerušenie stopky laloka kože a podkožia:hруд.st,chrábát	5v453.g↔	Dočas.pokrytie mäkk.tk.kultúra.keratinocyt,malopl:noha
5v292.b	Prerušenie stopky laloka kože a podkožia:bruš.obl.	5v453.x↔	Dočas.pokrytie mäkk.tk.kultúrami keratinocyt,malopl:ostat.
5v292.c	Prerušenie stopky laloka kože a podkožia:inguin,genit.obl.	5v454.0	Dočas.pokrytie mäkk.tk.viacer.postupmi,malopl:pery
5v292.d	Prerušenie stopky laloka kože a podkožia:gluteál.obl.	5v454.4	Dočas.pokrytie mäkk.tk.viacer.postupmi,malopl:ost.č.hlavý
5v292.e↔	Prerušenie stopky laloka kože a podkožia:steh a koleno	5v454.5	Dočas.pokrytie mäkk.tk.viacer.postupmi,malopl:krk
5v292.f↔	Prerušenie stopky laloka kože a podkožia:predkolenie	5v454.6↔	Dočas.pokrytie mäkk.tk.viacer.postupmi,malopl:ram,axila
5v292.g↔	Prerušenie stopky laloka kože a podkožia:noha/chodid	5v454.7↔	Dočas.pokrytie mäkk.tk.viacer.postupmi,malopl:ram,lakeť
5v292.x↔	Prerušenie stopky laloka kože a podkožia:ost	5v454.8↔	Dočas.pokrytie mäkk.tk.viacer.postupmi,malopl:predlaktie
5v297.0↔	Impl./vým.podtlak.syst.hojenia rán [NPWT]:DK a HK	5v454.9↔	Dočas.pokrytie mäkk.tk.viacer.postupmi,malopl:ruka
5v297.1	Impl/vým.podtl.sy.hoj.rán[NPWT]:pohrud.dut,mediast.,stern	5v454.a	Dočas.pokryt.mäkk.tk.viacer.postupmi,malopl:hруд.st,chrábát
5v297.2	Impl./vým.podtl.syst.hoj.rán [NPWT]:brušná dutina	5v454.b	Dočas.pokrytie mäkk.tk.viacer.postupmi,malopl:bruš.obl
5v297.3	Impl./vým.podtl.syst.hoj.rán [NPWT]:konečník a perineum	5v454.c	Dočas.pokryt.mäkk.tk.viacer.postupmi,malopl:inguin,genit.o
5v297.x	Impl. alebo výmena podtlak.syst.hojenia rán [NPWT]:ost.	5v454.d	Dočas.pokrytie mäkk.tk.viacer.postupmi,malopl:glut.obl
5v450.0	Dočas.pokrytie mäkk.tk.alogén.transpl.kože,malopl:pery	5v454.e↔	Dočas.pokryt.mäkk.tk.viacer.postupmi,malopl:stehno,koleno
5v450.4	Dočas.pokryt.mäkk.tk.alogén.transpl.kože,malopl:ost.č.hlavý	5v454.f↔	Dočas.pokrytie mäkk.tk.viacer.postupmi,malopl:predkolenie
5v450.5	Dočas.pokrytie mäkk.tk.alogén.transpl.kože,malopl:krk	5v454.g↔	Dočas.pokrytie mäkk.tk.viacer.postupmi,malopl:noha(chod)
5v450.6↔	Dočas.pokryt.mäkk.tk.alogén.transpl.kože,malopl:ram,axila	5v454.x↔	Dočas.pokrytie mäkk.tk.viacer.postupmi,malopl:ostat.
5v450.7↔	Dočas.pokryt.mäkk.tk.alogén.transpl.kože,malopl:ram,lakeť	5v455.0	Dočas.pokrytie mäkk.tk.alogén.transplant.kože,veľkopl:pery
5v450.8↔	Dočas.pokrytie mäkk.tk.alogén.transpl.kože,malopl:predlakt	5v455.4	Dočas.pokryt.mäkk.tk.alogén.transpl.kože,veľkopl:ost.č.hlavý
5v450.9↔	Dočas.pokrytie mäkk.tk.alogén.transpl.kože,malopl:ruka	5v455.5	Dočas.pokrytie mäkk.tk.alogén.transpl.kože,veľkopl:krk
5v450.a	Doč.pokryt.mäkk.tk.alogén.transpl.kože,malopl:hруд.st,chráb	5v455.6↔	Doč.pokryt.mäkk.tk.alogén.transpl.kože,veľkopl:ram,axila
5v450.b	Dočas.pokrytie mäkk.tk.alogén.transpl.kože,malopl:bruš.obl	5v455.7↔	Dočas.pokryt.mäkk.tk.alogén.transpl.kože,veľkopl:ram,lakeť
5v450.c	Doč.pokryt.mäkk.tk.alogén.transpl.kože,malopl:ing,genit.o	5v455.8↔	Dočas.pokryt.mäkk.tk.alogén.transpl.kože,veľkopl:predlaktie
5v450.d	Dočas.pokrytie mäkk.tk.alogén.transpl.kože,malopl:glut.obl	5v455.9↔	Dočas.pokrytie mäkk.tk.alogén.transpl.kože,veľkopl:ruka

5v455.a	Doč.pokryt.mäkk.tk.alogén.transpl.kože,vefkopl:hr.st.,chrb.	5v45a.3	Zavedenie/vým.1syst.pre vákuové tesnenie na otv.bruš.obl
5v455.b	Dočas.pokrytie mäkk.tk.alogén.transpl.kože,vefkopl:bruš.obl	5v45a.4	Zavedenie/vým.1syst.pre vákuové tesnenie.endorektál.
5v455.c	Doč.pokryt.mäkk.tk.alogén.transpl.kože,vefkopl:ingv.genit.o	5v45a.x	Zavedenie/vým 1syst.pre vákuové tesnenie.ostat.
5v455.d	Dočas.pokrytie mäkk.tk.alogén.transpl.kože,vefkopl:glut.obl	5v45x.x↔	Dočasné pokrytie mäkkých tkaniv, ostatné
5v455.e↔	Doč.pokryt.mäkk.tk.alogén.transpl.kože,vefkopl:stehno,kol	5v530.1	Dočas.pokr.mäkk.č.-popál,polept:alogén.TX kože,mploš:nos
5v455.f↔	Dočas.pokryt.mäkk.tk.alogén.transpl.kože,vefkopl:predkol	5v530.2↔	Dočas.pokr.mäkk.č.-popál,polept:alogén.TX kože,mploš:ucho
5v455.g↔	Dočas.pokrytie mäkk.tk.alogén.transpl.kože,vefkopl:noha	5v530.3↔	Doč.pokr.mäkk.č.-pop,polept:alog.transpl.k.,mploš:oč.viečko
5v455.x↔	Dočas.pokryt.mäkk.tk.alogén.transplantáciou kože,vefkopl:ost	5v530.4	Doč.pokr.mäkk.č.-popál,pol:alog.transpl.k.,mploš:os.č.hlavy
5v456.0	Dočas.pokrytie mäkk.tk.xenogén.kož.náhr,vefkopl:pery	5v530.5	Dočas.pokr.mäkk.č.-popál,polept:alogén.TX kože,mploš:krk
5v456.4	Dočas.pokrytie mäkk.tk.xenogén.kož.náhr,vefkopl:ost.č.hlavy	5v530.6↔	Doč.pokr.mäkk.č.-pop,polep:alogén.TX kože,mploš:ram,axila
5v456.5	Dočas.pokrytie mäkk.tk.xenogén.kož.náhr,vefkopl:krk	5v530.7↔	Doč.pokr.mäkk.č.-pop,pol:alogén.TX kože,mploš:ram,lak
5v456.6↔	Dočas.pokryt.mäkk.tk.xenogén.kož.náhr,vefkopl:ram,axila	5v530.8↔	Doč.pokr.mäkk.č.-popál,polep:alogén.TX kože,mploš:predlakt
5v456.7↔	Dočas.pokrytie mäkk.tk.xenogén.kož.náhr,vefkopl:ram,lakeť	5v530.a	Doč.pokr.mäkk.č.-pop,polep:alogén.TX kože,mploš:hruď/chrb
5v456.8↔	Dočas.pokrytie mäkk.tk.xenogén.kož.náhr,vefkopl:predlaktie	5v530.b	Doč.pokr.mäkk.č.-pop,polept:alogén.TX kože,mploš:bruš.o
5v456.9↔	Dočas.pokrytie mäkk.tk.xenogén.kož.náhr,vefkopl:ruka	5v530.c	Doč.pokr.mäkk.č.-pop,polep:alogén.TX kože,mploš:ing.gen.o
5v456.a	Dočas.pokryt.mäkk.tk.xenogén.kož.náhr,vefkopl:hr.st.,chrb.	5v530.d	Dočas.pokr.mäkk.č.-popál,pol:alogén.TX kože,mploš:glut.o
5v456.b	Dočas.pokrytie mäkk.tk.xenogén.kož.náhr,vefkopl:bruš.obl	5v530.e↔	Dočas.pokr.mäkk.č.-popál,pol:alogén.TX kože,mploš:stehn,kol
5v456.c	Dočas.pokryt.mäkk.tk.xenogén.kož.náhr,vefkopl:ingui.genit.o	5v530.f↔	Doč.pokr.mäkk.č.-popál,polept:alogén.TX kože,mploš:predkol
5v456.d	Dočas.pokrytie mäkk.tk.xenogén.kož.náhr,vefkopl:glut.obl	5v530.g↔	Dočas.pokr.mäkk.č.-popál,polept:alogén.TX kože,mploš:noha
5v456.e↔	Doč.pokryt.mäkk.tk.xenogén.kož.náhr,vefkopl:stehn,koleno	5v530.x↔	Doč.pokr.mäkk.č.-popál,polep:alog.transpl.kože,mploš:ost
5v456.f↔	Dočas.pokrytie mäkk.tk.xenogén.kož.náhr,vefkopl:predkol	5v531.1	Doč.pokryt.mäkk.č.-popál,polept:xenog.kož.náhr.,mploš:nos
5v456.g↔	Dočas.pokrytie mäkk.tk.xenogén.kož.náhr,vefkopl:noha	5v531.2↔	Doč.pokr.mäkk.č.-popál,pol:xenogén.kož.náhr.,mploš:ucho
5v456.x↔	Dočas.pokrytie mäkk.tk.xenogén.kož.náhr,vefkopl:oštat.	5v531.3↔	Doč.pokr.mäkk.č.-pop,pol:xenogén.kož.náhr.,mploš:oč.viečko
5v457.0	Dočas.pokrytie mäkk.tk.aloplast.mat,vefkopl:pery	5v531.4	Doč.pokr.mäkk.č.-pop,pol:xenog.náhr.k,mploš:č.hlavy m.vlas
5v457.4	Dočas.pokryt.mäkk.tk.aloplast.mat,vefkopl:ost.č.hlavy	5v531.5	Dočas.pokryt.mäkk.č.-popál,pol:xenogén.kož.náhr.,mploš:krk
5v457.5	Dočas.pokrytie mäkk.tk.aloplast.mat,vefkopl:krk	5v531.6↔	Doč.pokr.mäkk.č.-pop,pol:xenog.kož.náhr.,mploš:ram,axila
5v457.6↔	Dočas.pokrytie mäkk.tk.aloplast.mat,vefkopl:ram,axila	5v531.7↔	Doč.pokr.mäkk.č.-popál,pol:xenogén.kož.náhr.,mploš:ram,lak
5v457.7↔	Dočas.pokrytie mäkk.tk.aloplast.mat,vefkopl:ram,lakeť	5v531.8↔	Doč.pokr.mäkk.č.-popál,pol:xenog.kož.náhr.,mploš:predlakt
5v457.8↔	Dočas.pokrytie mäkk.tk.aloplast.mat,vefkopl:predlaktie	5v531.a	Dočas.pokr.mäkk.č.-pop,pol:xenog.náhr.k,mploš:hruď/chrb
5v457.9↔	Dočas.pokrytie mäkk.tk.aloplast.mat,vefkopl:oštat.	5v531.b	Doč.pokr.mäkk.č.-popál,pol:xenog.náhr.k,mploš:bruš.o
5v457.a	Dočas.pokrytie mäkk.tk.aloplast.mat,vefkopl:hruď.st.,chrbát	5v531.c	Doč.pokr.mäkk.č.-popál,pol:xenogén.kož.náhr.,mploš:ing.gen
5v457.b	Dočas.pokrytie mäkk.tk.aloplast.mat,vefkopl:bruš.obl	5v531.d	Doč.pokr.mäkk.č.-popál,pol:xenogén.kož.náhr.,mploš:glut.o
5v457.c	Dočas.pokrytie mäkk.tk.aloplast.mat,vefkopl:ingui.genit.o	5v531.e↔	Doč.pokr.mäkk.č.-popál,pol:xenog.kož.náhr.,mploš:stehn,kol
5v457.d	Dočas.pokrytie mäkk.tk.aloplast.mat,vefkopl:glut.obl	5v531.f↔	Doč.pokr.mäkk.č.-popál,pol:xenogén.kož.náhr.,mploš:predkol
5v457.e↔	Dočas.pokrytie mäkk.tk.aloplast.mat,vefkopl:stehno,koleno	5v531.g↔	Doč.pokryt.mäkk.č.-popál,pol:xenogén.kož.náhr.,mploš:noha
5v457.f↔	Dočas.pokrytie mäkk.tk.aloplast.mat,vefkopl:predkolenie	5v531.h	Doč.pokr.mäkk.č.-popál,pol:xenog.kož.náhr.,mploš:vlas.č.hl.
5v457.g↔	Dočas.pokrytie mäkk.tk.aloplast.mat,vefkopl:noha	5v531.x	Dočas.pokryt.mäkk.č.-popál,polept:xenog.náhr.k,mploš.,ost.
5v457.x↔	Dočas.pokrytie mäkk.tk.aloplast.mat,vefkopl:ostat.	5v532.1	Dočas.pokryt.mäkk.č.-popál,polept:aloplast.mat,mploš:nos
5v458.0	Dočas.pokrytie mäkk.tk.kultúrami keratinocyt,vefkopl:pery	5v532.2↔	Dočas.pokryt.mäkk.č.-popál,polept:aloplast.mat,mploš:ucho
5v458.4	Doč.pokryt.mäkk.tk.kultúrami keratinocyt,vefkopl:ost.č.hlavy	5v532.3↔	Doč.pokryt.mäkk.č.-pop,polept:aloplast.mat,mploš:oč.viečko
5v458.5	Dočas.pokrytie mäkk.tk.kultúrami keratinocyt,vefkopl:krk	5v532.4	Doč.pokryt.mäkk.č.-pop,polept:aloplast.mat,mploš:os.č.hlavy
5v458.6↔	Doč.pokryt.mäkk.tk.kultúrami keratinocyt,vefkopl:ram,axila	5v532.5	Dočas.pokryt.mäkk.č.-popál,polept:aloplast.mat,mploš:krk
5v458.7↔	Doč.pokryt.mäkk.tk.kultúrami keratinocyt,vefkopl:ram.,lakeť	5v532.6↔	Doč.pokryt.mäkk.č.-pop,polept:aloplast.mat,mploš:ram,axila
5v458.8↔	Doč.pokryt.mäkk.tk.kultúrami keratinocyt,vefkopl:predlaktie	5v532.7↔	Doč.pokryt.mäkk.č.-pop,polept:aloplast.mat,mploš:ram,lak
5v458.9↔	Dočas.pokrytie mäkk.tk.kultúrami keratinocyt,vefkopl:ruka	5v532.8↔	Doč.pokryt.mäkk.č.-pop,polept:aloplast.mat,mploš:predlakt
5v458.a	Doč.pokryt.mäkk.tk.kultúra.keratinocyt,vefkopl:hruď.st.,chrb	5v532.a	Doč.pokryt.mäkk.č.-pop,polept:aloplast.mat,mploš:hruď/chrb
5v458.b	Dočas.pokrytie mäkk.tk.kultúra.keratinocyt,vefkopl:bruš.obl	5v532.b	Dočas.pokryt.mäkk.č.-pop,polept:aloplast.mat,mploš:bruš.o
5v458.c	Doč.pokryt.mäkk.tk.kultúra.keratinocyt,vefkopl:ingui.genit.o	5v532.c	Doč.pokryt.mäkk.č.-pop,polept:aloplast.mat,mploš:ing.gen.o
5v458.d	Dočas.pokryt.mäkk.tk.kultúrami keratinocyt,vefkopl:glut.obl	5v532.d	Dočas.pokryt.mäkk.č.-pop,polept:aloplast.mat,mploš:glut.o
5v458.e↔	Dočas.pokryt.mäkk.tk.kultúra.keratinocyt,vefkopl:stehno,kol	5v532.e↔	Doč.pokryt.mäkk.č.-pop,polept:aloplast.mat,mploš:stehn,kol
5v458.f↔	Dočas.pokryt.mäkk.tk.kultúrami keratinocyt,vefkopl:predkol.	5v532.f↔	Dočas.pokryt.mäkk.č.-pop,polept:aloplast.mat,mploš:predkol
5v458.g↔	Dočas.pokrytie mäkk.tk.kultúrami keratinocyt,vefkopl:noha	5v532.g↔	Dočas.pokryt.mäkk.č.-popál,polept:aloplast.mat,mploš:noha
5v458.x↔	Dočas.pokrytie mäkk.tk.kultúrami keratinocyt,vefkopl:oštat.	5v532.x↔	Dočas.pokryt.mäkk.č.-pop,polept:aloplast.mat,mploš:ost
5v459.0	Dočas.pokrytie mäkk.tk.viacer.postupmi,vefkopl:pery	5v533.1	Dočas.pokr.mäkk.č.-pop,pol:kultúra.keratinoc,mploš:nos
5v459.4	Dočas.pokrytie mäkk.tk.viacer.postupmi,vefkopl:ostat.č.hlavy	5v533.2↔	Dočas.pokr.mäkk.č.-pop,pol:kultúra.keratinoc,mploš:ucho
5v459.5	Dočas.pokrytie mäkk.tk.viacer.postupmi,vefkopl:krk	5v533.3↔	Doč.pokr.mäkk.č.-pop,pol:kultúra.keratinoc,mploš:oč.viečko
5v459.6↔	Dočas.pokrytie mäkk.tk.viacer.postupmi,vefkopl:ram,axila	5v533.4	Doč.pokr.mäkk.č.-pop,pol:kult.keratinoc,mploš:ost.č.hlavy
5v459.7↔	Dočas.pokrytie mäkk.tk.viacer.postupmi,vefkopl:ram,lakeť	5v533.5	Dočas.pokr.mäkk.č.-popál,polept:kultúra.keratinoc,mploš:krk
5v459.8↔	Dočas.pokrytie mäkk.tk.viacer.postupmi,vefkopl:predlaktie	5v533.6↔	Doč.pokr.mäkk.č.-pop,pol:kult.keratinoc,mploš:ram,axila
5v459.9↔	Dočas.pokrytie mäkk.tk.viacer.postupmi,vefkopl:ruka	5v533.7↔	Doč.pokr.mäkk.č.-pop,pol:kultúra.keratinoc,mploš:ram,lak
5v459.a	Dočas.pokryt.mäkk.tk.viacer.postupmi,vefkopl:hruď.st.,chrb.	5v533.8↔	Dočas.pokr.mäkk.č.-pop,pol:kultúra.keratinoc,mploš:predlakt
5v459.b	Dočas.pokrytie mäkk.tk.viacer.postupmi,vefkopl:bruš.obl	5v533.a	Doč.pokr.mäkk.č.-pop,pol:kultúra.keratinoc,mploš:hruď/chrb
5v459.c	Dočas.pokrytie mäkk.tk.viacer.postupmi,vefkopl:ing.genitál.o	5v533.b	Dočas.pokr.mäkk.č.-pop,pol:kultúra.keratinoc,mploš:bruš.o
5v459.d	Dočas.pokrytie mäkk.tk.viacer.postupmi,vefkopl:glut.obl	5v533.c	Doč.pokr.mäkk.č.-pop,pol:kultúra.keratinoc,mploš:ing.gen.o
5v459.e↔	Dočas.pokryt.mäkk.tk.viacer.postupmi,vefkopl:stehno,koleno	5v533.d	Dočas.pokr.mäkk.č.-pop,pol:kultúra.keratinoc,mploš:glut.o
5v459.f↔	Dočas.pokrytie mäkk.tk.viacer.postupmi,vefkopl:predkol	5v533.e↔	Doč.pokr.mäkk.č.-pop,pol:kultúra.keratinoc,mploš:stehno,kol
5v459.g↔	Dočas.pokrytie mäkk.tk.viacer.postupmi,vefkopl:noha	5v533.f↔	Dočas.pokr.mäkk.č.-pop,pol:kultúra.keratinoc,mploš:predkol
5v459.x↔	Dočas.pokrytie mäkk.tk.viacer.postupmi,vefkopl:oštat.	5v533.g↔	Dočas.pokr.mäkk.č.-popál,polep:kult.keratinoc,mploš:noha
5v45a.1	Zaved/vým.1syst.pre váku.tesn.hlb.siah.subf.ku kost,klb.konč.	5v533.x↔	Dočas.pokr.mäkk.č.-popál,polept:kultúra.keratinoc,mploš:ost
5v45a.2	Zav/vým.1syst.pre vákuov.tesn.hlb.siah.k hruď,mediast,ster	5v534.1	Dočas.pokr.mäkk.č.-popál,pol:kombi.viac.postup,mploš:nos

5v534.2↔	Dočas.pokr.mäkk.č.-popál,pol:kombi.viac.postup,mploš:ucho	5v538.8↔	Doč.pokryt.mäkk.č.-popál,pol:kult.keratinocyt,vploš:predlakt
5v534.3↔	Doč.pokr.mäkk.č.-pop,pol:kombi.viac.postup,mploš:oč.viečko	5v538.a	Doč.pokryt.mäkk.č.-pop,pol:kult.keratinocyt,vploš:hrud/chrb
5v534.4	Doč.pokr.mäkk.č.-pop,pol:kombi.viac.postup,mploš:ost.č.hl	5v538.b	Doč.pokryt.mäkk.č.-pop,polept:kult.keratinocyt,vploš:bruš.o
5v534.5	Doč.pokryt.mäkk.č.-popál,polep:kombi.viac.postup,mploš:krk	5v538.c	Doč.pokryt.mäkk.č.-pop,pol:kult.keratinocyt,vploš:ing.genit.o
5v534.6↔	Doč.pokr.mäkk.č.-pop,pol:kombi.viac.postup,mploš:ram,axila	5v538.d	Dočas.pokryt.mäkk.č.-popál,pol:kult.keratinocyt,vploš:glut.o
5v534.7↔	Doč.pokr.mäkk.č.-popál,pol:kombi.viac.postup,mploš:ram,lak	5v538.e↔	Doč.pokryt.mäkk.č.-pop,pol:kult.keratinocyt,vploš:stehno,kol
5v534.8↔	Doč.pokr.mäkk.č.-pop,pol:kombi.viac.postup,mploš:predlakt	5v538.f↔	Doč.pokryt.mäkk.č.-popál,pol:kult.keratinocyt,vploš:predkol
5v534.a	Doč.pokr.mäkk.č.-pop,pol:kombi.viac.postup,mploš:hrud/chrb	5v538.g↔	Dočas.pokryt.mäkk.č.-popál,pol:kult.keratinocyt,vploš:noha
5v534.b	Doč.pokr.mäkk.č.-popál,pol:kombi.viac.postup,mploš:bruš.o	5v538.x↔	Doč.pokr.mäkk.č.-popál,polept:kultúra.keratinocyt,vploš:ost
5v534.c	Doč.pokr.mäkk.č.-pop,pol:kombi.viac.postup,mploš:ing.gen.o	5v539.1	Doč.pokryt.mäkk.č.-popál,pol:kombi.viac.postup,vploš:nos
5v534.d	Doč.pokr.mäkk.č.-pop,pol:kombi.viac.postup,mploš:glut.o	5v539.2↔	Dočas.pokr.mäkk.č.-popál,pol:kombi.viac.postup,vploš:ucho
5v534.e↔	Doč.pokr.mäkk.č.-pop,pol:kombi.viac.postup,mploš:stehn,kol	5v539.3↔	Doč.pokr.mäkk.č.-pop,pol:kombi.viac.postup,vploš:oč.viečko
5v534.f↔	Doč.pokr.mäkk.č.-popál,pol:kombi.viac.postup,mploš:predkol	5v539.4	Doč.pokr.mäkk.č.-pop,pol:kombi.viac.postup,vploš:os.č.hlavy
5v534.g↔	Dočas.pokr.mäkk.č.-popál,pol:kombi.viac.postup,mploš:noha	5v539.5	Dočas.pokryt.mäkk.č.-popál,pol:kombi.viac.postup,vploš:krk
5v534.x↔	Dočas.pokryt.mäkk.č.-popál,pol:kombi.viac.postup,mploš:ost	5v539.6↔	Doč.pokr.mäkk.č.-popál,pol:komb.viac.postup,vploš:ram,axila
5v535.1	Dočas.pokr.mäkk.č.-popál,polept:alog.transpl.kože,vploš:nos	5v539.7↔	Doč.pokr.mäkk.č.-pop,pol:komb.viac.postup,vploš:ram,lakeť
5v535.2↔	Dočas.pokr.mäkk.č.-pop,pol:alogén.transpl.kože,vploš:ucho	5v539.8↔	Doč.pokr.mäkk.č.-popál,pol:kombi.viac.postup,vploš:predlakt
5v535.3↔	Dočas.pokr.mäkk.č.-pop,pol:alog.transpl.kože,vploš:oč.viečko	5v539.a	Doč.pokr.mäkk.č.-pop,pol:komb.viac.postup,vploš:hrud/chrb
5v535.4	Doč.pokr.mäkk.č.-pop,pol:alog.transpl.kože,vploš:os.č.hlavy	5v539.b	Doč.pokr.mäkk.č.-popál,pol:kombi.viac.postup,vploš:bruš.o
5v535.5	Doč.pokr.mäkk.č.-pop,polept:alogén.transpl.kože,vploš:krk	5v539.c	Doč.pokr.mäkk.č.-pop,pol:kombi.viac.postup,vploš:ing.gen.o
5v535.6↔	Dočas.pokr.mäkk.č.-pop,pol:alog.transpl.kože,vploš:ram,axila	5v539.d	Doč.pokr.mäkk.č.-pop,polept:kombi.viac.postup,vploš:glut.o
5v535.7↔	Doč.pokr.mäkk.č.-pop,pol:alog.transpl.kože,vploš:ram,lakeť	5v539.e↔	Doč.pokr.mäkk.č.-pop,pol:kombi.viac.postup,vploš:stehno,kol
5v535.8↔	Dočas.pokr.mäkk.č.-pop,pol:alog.transpl.kože,vploš:predlakt	5v539.f↔	Dočas.pokr.mäkk.č.-popál,pol:kombi.viac.postup,vploš:predkol
5v535.a	Doč.pokr.mäkk.č.-pop,pol:alog.transpl.kože,vploš:hrud/chrb	5v539.g↔	Dočas.pokryt.mäkk.č.-pop,pol:kombi.viac.postup,vploš:noha
5v535.b	Dočas.pokr.mäkk.č.-pop,pol:alog.transpl.kože,vploš:bruš.o	5v539.x↔	Dočas.pokryt.mäkk.č.-popál,pol:kombi.viac.postup,vploš:ost
5v535.c	Doč.pokr.mäkk.č.-pop,pol:alog.transpl.kože,vploš:ing.genit.o	5v53x.x↔	Dočas.pokrytie mäkk.častí pri popál a polept:ost
5v535.d	Dočas.pokr.mäkk.č.-pop,pol:alog.transpl.kože,vploš:glut.o	5v551.4	Vol.tx.kože a lalok.plast.k.a podk.prijemca,kož.štep:ost.č.hlavy
5v535.e↔	Dočas.pokr.mäkk.č.-pop,pol:alog.transpl.kože,vploš:st.a.kol	5v551.5	Vol.tx.kože a lalok.plast.kože a podkož.prijemca,kož.štep:krk
5v535.f↔	Dočas.pokr.mäkk.č.-pop,pol:alog.transpl.kože,vploš:predkol	5v551.6↔	Vol.tx.kože a lalok.plast.k.a podk.prijemca,kož.štep:ram,axila
5v535.g↔	Dočas.pokr.mäkk.č.-pop,pol:alogén.transpl.kože,vploš:noha	5v551.7↔	Vol.tx.kože a lalok.plast.k.a podk.prijemca,kož.štep:ram,lak
5v535.x↔	Dočas.pokr.mäkk.č.-pop,pol:alog.transpl.kože,vploš:ost	5v551.8↔	Vol.tx.kože a lalok.plast.k.a podk.prijemca,kož.štep:predlakt
5v536.1	Dočas.pokr.mäkk.č.-popál,pol:xenogén.kož.náhr.,vploš:nos	5v551.a	Vol.tx.kože a lalok.plast.k.a podk.prijemca,kož.štep:hrud.st.
5v536.2↔	Doč.pokr.mäkk.č.-popál,pol:xenog.kož.náhradou,vploš:ucho	5v551.b	Vol.tx.kože a lalok.plast.k.a podk.prijemca,kož.štep:bruš.o
5v536.3↔	Doč.pokr.mäkk.č.-popál,pol:xenogén.kož.náhr.,vploš:oč.viečko	5v551.d	Vol.tx.kože a lalok.plast.kože a podk.prijemca,kož.štep:glut.o
5v536.4	Doč.pokr.mäkk.č.-popál,pol:xenog.kož.náhr.,vploš:os.č.hlavy	5v551.e↔	Vol.tx.kože a lalok.plast.k.a podk.prijemca,kož.štep:stehno,kol
5v536.5	Dočas.pokryt.mäkk.č.-popál,polept:xenog.kož.náhr.,vploš:krk	5v551.f↔	Vol.tx.kože a lalok.plast.kože a podk.prijemca,kož.štep:predkol
5v536.6↔	Doč.pokr.mäkk.č.-popál,pol:xenog.kož.náhr.,vploš:ram,axila	5v551.g↔	Vol.tx.kože a lalok.plast.kože a podk.prijemca,kož.štep:noha
5v536.7↔	Doč.pokr.mäkk.č.-popál,pol:xenog.kož.náhr.,vploš:ram,lakeť	5v551.h	Vol.tx.kože a lalok.plast.k.a podk.prijem,kož.štep:vlak.č.hlavy
5v536.8↔	Doč.pokr.mäkk.č.-popál,pol:xenogén.kož.náhr.,vploš:predlakt	5v551.j	Vol.tx.kože a lalok.plast.kože a podk.prijemca,kož.štep:chrbrát
5v536.a	Doč.pokr.mäkk.č.-popál,pol:xenog.kož.náhr.,vploš:hrud/chrb	5v551.m	Vol.tx.kože a lalok.plast.k.a podk.prijemca,kož.štep:obl.hrádze
5v536.b	Doč.pokr.mäkk.č.-popál,pol:xenog.kož.náhr.,vploš:bruš.o	5v551.x↔	Volná transpl.kože a lalok.plast.k.a podk.prijem,kož.štep:ost
5v536.c	Doč.pokr.mäkk.č.-pop,pol:xenog.kož.náhr.,vploš:inguin.gen.o	5v552.4	Vol.tx.kože a lal.pl.k.a podk.prijem,k.plnej hrúbke:ost.č.hl
5v536.d	Dočas.pokr.mäkk.č.-popál,pol:xenog.kož.náhr.,vploš:glut.o	5v552.5	Vol.tx.kože a lal.plast.k.a podk.prijem,koža plnej hrúbke:krk
5v536.e↔	Doč.pokr.mäkk.č.-popál,pol:xenog.kož.náhr.,vploš:stehn,kol	5v552.6↔	Vol.tx.kože a lal.plas.k.a podk.prijem,k.plnej hrúbke:ram,axila
5v536.f↔	Dočas.pokryt.mäkk.č.-popál,pol:xenog.kož.náhr.,vploš:predkol	5v552.7↔	Vol.tx.kože a lal.plast.k.a podk.prijem,koža pl.hrúbke:ram,lak
5v536.g↔	Dočas.pokryt.mäkk.č.-popál,pol:xenog.kož.náhr.,vploš:noha	5v552.8↔	Vol.tx.kože a lal.plast.k.a podk.prijem,k.plnej hrúbke:predlakt
5v536.x↔	Dočas.pokryt.mäkk.č.-popál,pol:xenogén.kož.náhr.,vploš:ost	5v552.a	Vol.tx.kože a lal.plast.k.a podk.prijem,koža plnej hrúb:hud.st.
5v537.1	Dočas.pokryt.mäkk.č.-popál,pol:aloplast.mat.,vploš:nos	5v552.b	Vol.tx.kože a lal.plast.k.a podk.prijem,koža plnej hrúbke:bruš.o
5v537.2↔	Dočas.pokryt.mäkk.č.-popál,pol:aloplast.mat.,vploš:ucho	5v552.d	Vol.tx.kože a lal.plast.k.a podk.prijem,koža plnej hrúb:glut.o
5v537.3↔	Dočas.pokryt.mäkk.č.-popál,pol:aloplast.mat.,vploš:oč.viečko	5v552.e↔	Vol.tx.kože a lal.plast.k.a podk.prijem,k.plnej hrúbke:stehn,kol
5v537.4	Dočas.pokr.mäkk.č.-popál,pol:aloplast.mat.,vploš:os.č.hlavy	5v552.f↔	Vol.tx.kože a lal.plast.k.a podk.prijem,k.plnej hrúbke:predkol
5v537.5	Dočas.pokryt.mäkk.č.-popál,polept:aloplast.mat.,vploš:krk	5v552.g↔	Vol.tx.kože a lal.plast.k.a podk.prijem,koža plnej hrúbke:noha
5v537.6↔	Dočas.pokr.mäkk.č.-popál,pol:aloplast.mat.,vploš:ram,axila	5v552.h	Vol.tx.kože a lal.plast.k.a podk.prijem,k.plnej hrúbke:vlak.č.hl
5v537.7↔	Dočas.pokr.mäkk.č.-popál,pol:aloplast.mat.,vploš:ram,lak	5v552.j	Vol.tx.kože a lal.plast.k.a podk.prijem,k.plnej hrúbke:chrbrát
5v537.8↔	Dočas.pokr.mäkk.č.-popál,pol:aloplast.mat.,vploš:predlakt	5v552.m	Vol.tx.kože a lal.plast.k.a podk.prijem,k.plnej hrúbke:o.hrádze
5v537.a	Dočas.pokr.mäkk.č.-popál,pol:aloplast.mat.,vploš:hrud/chrb	5v552.x↔	Vol.transpl.kože a lal.plast.k.a podk.prijem,k.plnej hrúbke:ost
5v537.b	Dočas.pokr.mäkk.č.-popál,pol:aloplast.mat.,vploš:bruš.o	5v554.0	Vol.tx.kože a lal.plast.k.a podk.prijem,vof.lal.mikrovas.an:pery
5v537.c	Dočas.pokr.mäkk.č.-popál,pol:aloplast.mat.,vploš:ing.gen.o	5v554.1	Vol.tx.kože a lal.pl.kože a podk.prijem,vof.lal.mikrovask.an:nos
5v537.d	Dočas.pokryt.mäkk.č.-popál,pol:aloplast.mat.,vploš:gluteál.o	5v554.2↔	Vol.tx.kože a lal.pl.k.a podk.prijem,vof.lal.mikrovask.an:ucho
5v537.e↔	Doč.pokr.mäkk.č.-popál,pol:aloplast.mat.,vploš:stehno,kol	5v554.3↔	Vol.tx.kože a lal.pl.k.a podk.prijem,vof.lal.mikrovas.an:oč.vieč
5v537.f↔	Dočas.pokryt.mäkk.č.-popál,pol:aloplast.mat.,vploš:predkol	5v554.4	Vol.tx.kože a lal.pl.k.a podk.prijemca,vof.lal.mikrovas.a:os.č.hl
5v537.g↔	Dočas.pokrytie mäkk.č.-popál,pol:aloplast.mat.,vploš:noha	5v554.5	Vol.tx.kože a l.plast.k.a podk.prijemca,vof.lal.mikrovask.a:krk
5v537.x↔	Dočas.pokrytie mäkk.č.-popál,pol:aloplast.mat.,vploš:ost	5v554.6↔	Vol.tx.kože a l.pl.k.a podk.prijemca,vof.lal.mikrovas.a:ram,axi
5v538.1	Dočas.pokrytie mäkk.č.-popál,pol:kult.keratinocyt,vploš:nos	5v554.7↔	Vol.tx.kože a lal.pl.k.a podk.prijem,vof.lal.mikrovas.a:ram,lak
5v538.2↔	Dočas.pokryt.mäkk.č.-popál,pol:kult.keratinocyt,vploš:ucho	5v554.8↔	Vol.tx.kože a lal.pl.k.a podk.prijem,vof.lal.mikrovask.a:predlakt
5v538.3↔	Doč.pokryt.mäkk.č.-popál,pol:kult.keratinocyt,vploš:oč.viečko	5v554.9↔	Vol.tx.kože a lal.plast.k.a podk.prijem,vof.lal.mikrovas.a:ruka
5v538.4	Doč.pokryt.mäkk.č.-pop,pol:kult.keratinocyt,vploš:os.č.hlavy	5v554.a	Vol.tx.kože a lal.pl.k.a podk.prijem,vof.lal.mikrovas.a:hr/chrb
5v538.5	Doč.pokryt.mäkk.č.-popál,pol:kultúra.keratinocyt,vploš:krk	5v554.b	Vol.tx.kože a lal.pl.k.a podk.prijem,vof.lal.mikrovask.a:bruš.o
5v538.6↔	Doč.pokryt.mäkk.č.-popál,pol:kult.keratinocyt,vploš:ram,axila	5v554.c	Vol.tx.kože a lal.pl.k.a podk.prijem,vof.lal.mikrovas.a:ingv.gen
5v538.7↔	Doč.pokryt.mäkk.č.-popál,pol:kult.keratinocyt,vploš:ram,lak	5v554.d	Vol.tx.kože a lal.pl.k.a podk.prijemca,vof.lal.mikrovas.a:glut.o

5v554.e↔	Vof.tx.k.a.lal.plas.k.a.podk.prijem,vof.lal.mikrovask.a:stehn,kol	5v562.4	Lok.lal.plast.k.a.podk.-pop.a.polep,transpozic.plast.os.č.hlavý
5v554.f↔	Vof.tx.kože.a.lal.pl.k.a.podk.prijem,vof.lal.mikrovask.a:predkol	5v562.5	Lok.lal.plast.kože.a.podk.-pop.a.polep,transpozic.plast:krk
5v554.g↔	Vof.tx.kože.a.lal.plas.k.a.podk.prijem,vof.lal.mikrovask.a:noha	5v562.6↔	Lok.lal.plast.k.a.podk.-pop.a.polep,transpozic.plast:ram,axila
5v554.x↔	Vof.tx.kože.a.lal.plast.k.a.podk.prijemca,vof.lal.mikrovask.a:ost.	5v562.7↔	Lok.lal.plast.kože.a.podk.-pop.a.polep,transpoz.plast:ram,lak
5v555.1	Vof.tx.kože.a.lal.plast.k.a.podk.prijemca,stopk.region.lal:nos	5v562.8↔	Lok.lal.plast.k.a.podk.-pop.a.polep,transpozic.plast:predlakt
5v555.2↔	Vof.tx.kože.a.lal.plast.kože.a.podk.prijem,stopk.reg.lal:ucho	5v562.9↔	Lok.lal.plast.kože.a.podk.-pop.a.polep,transpozic.plast:ruka
5v555.4	Vof.tx.kože.a.lal.plas.k.a.podk.prijem,stopk.reg.lal:ost.č.hlavý	5v562.a	Lok.lal.plast.kože.a.podk.-pop.a.polep,transpoz.plast:hr/hrb
5v555.5	Vof.tx.kože.a.lal.plast.kože.a.podk.prijem,stopk.region.lal:krk	5v562.b	Lok.lal.plast.kože.a.podk.-pop.a.polep,transpozic.plast:bruš.o
5v555.6↔	Vof.tx.kože.a.lal.plast.k.a.podk.prijem,stopk.reg.lal:ram,axila	5v562.c	Lok.lal.plast.k.a.podk.-pop.a.polep,transpozic.plast:ing.gen
5v555.7↔	Vof.tx.kože.a.lal.plast.k.a.podk.prijemca,stopk.reg.lal:ram,lak	5v562.d	Lok.lal.plast.kože.a.podk.-pop.a.polep,transpozic.plast:glut.o
5v555.8↔	Vof.tx.kože.a.lal.plas.k.a.podk.prijem,stopk.reg.lal:predlakt	5v562.e↔	Lok.lal.plast.k.a.podk.-pop.a.polep,transpozic.ostrov-lal.pl:stehn,kol
5v555.9↔	Vof.tx.kože.a.lalok.plast.kože.a.podk.prijem,stopk.reg.lal:ruka	5v562.f↔	Lok.lal.plast.kože.a.podk.-pop.a.polep,transpoz.plast:predkol
5v555.a	Vof.tx.kože.a.lal.plast.k.a.podk.prijemca,stopk.reg.lal:hr/hrb	5v562.g↔	Lok.lal.plast.kože.a.podk.-pop.a.polep,transpozic.plast:noha
5v555.b	Vof.tx.kože.a.lal.plast.k.a.podk.prijemca,stopk.reg.lal:bruš.o	5v562.x↔	Lok.lal.plast.kože.a.podkož.-popál.a.polept,transpoz.plast:ost
5v555.c	Vof.tx.kože.a.lal.plast.k.a.podk.prijemca,stopk.reg.lal:ing.gen	5v563.1	Lok.lal.plast.kože.a.podk.(pp/pl),transpoz.ostrov-lal.plast:nos
5v555.d	Vof.tx.kože.a.lal.plas.kože.a.podk.prijemca,stopk.reg.lal:glut.o	5v563.2↔	Lok.lal.plast.kože.a.podk.(pp/pl),transpoz.ostrov-lal.pl:ucho
5v555.e↔	Vof.tx.kože.a.lal.plast.k.a.podk.prijem,stopk.reg.lal:stehn,kol	5v563.4	Lok.lal.plast.kože.a.podk.(pp/pl),transpoz.ostrov-lal.pl:os.č.hl
5v555.f↔	Vof.tx.kože.a.lal.plast.k.a.podk.prijem,stopk.region.lal:predkol	5v563.5	Lok.lal.plast.kože.a.podk.(pp/pl),transpoz.ostrov-lal.pl:krk
5v555.g↔	Vof.tx.kože.a.lal.plast.kože.a.podk.prijemca,stopk.reg.lal:noha	5v563.6↔	Lok.lal.plast.k.a.podk.(pp/pl),transpoz.ostrov-lal.pl:ram,axila
5v555.x↔	Vof.tx.kože.a.lal.plast.kože.a.podkož.prijemca,stopk.reg.lal:ost	5v563.7↔	Lok.lal.plast.k.a.podk.(pp/pl),transpoz.ostrov-lal.pl:ram,lak
5v556.1	Vof.tx.kože.a.lal.plast.kože.a.podk.prijem,stopk.vzdial.lal:nos	5v563.8↔	Lok.lal.plast.k.a.podk.(pp/pl),transpoz.ostrov-lal.pl:predlakt
5v556.2↔	Vof.tx.kože.a.lal.plast.k.a.podk.prijemca,stopk.vzdial.lal:ucho	5v563.9↔	Lok.lal.plast.kože.a.podk.(pp/pl),transpozic.ostrov-lal.pl:ruka
5v556.4	Vof.tx.kože.a.lal.plas.k.a.podk.prijem,stopk.vzdial.lal:ost.č.hlavý	5v563.a	Lok.lal.plast.kože.a.podk.(pp/pl),transpoz.ostrov-lal.pl:hr/hrb
5v556.5	Vof.tx.kože.a.lal.plast.kože.a.podk.prijem,stopk.vzdial.lal:krk	5v563.b	Lok.lal.plast.kože.a.podk.(pp/pl),transpoz.ostrov-lal.pl:bruš.o
5v556.6↔	Vof.tx.kože.a.lal.plast.k.a.podk.prijem,stopk.vzdial.lal:ram,axi	5v563.c	Lok.lal.plast.kože.a.podk.(pp/pl),transpoz.ostrov-lal.pl:ing.gen
5v556.7↔	Vof.tx.k.a.lal.plast.kože.a.podk.prijem,stopk.vzdial.lal:ram,lak	5v563.d	Lok.lal.plast.kože.a.podk.(pp/pl),transpoz.ostrov-lal.pl:glut.o
5v556.8↔	Vof.tx.k.a.lal.plast.kože.a.podk.prijem,stopk.vzdial.lal:predlakt	5v563.e↔	Lok.lal.plast.k.a.podk.(pp/pl),transpoz.ostrov-lal.pl:stehn,kol
5v556.9↔	Vof.tx.kože.a.lal.plas.k.a.podk.prijemca,stopk.vzdial.lal:ruka	5v563.f↔	Lok.lal.plast.kože.a.podk.(pp/pl),transpoz.ostrov-lal.pl:predkol
5v556.a	Vof.tx.kože.a.lal.plast.k.a.podk.prijem,stopk.vzdial.lal:hr/hrb	5v563.g↔	Lok.lal.plast.kože.a.podk.(pp/pl),transpozic.ostrov-lal.pl:noha
5v556.b	Vof.tx.k.a.lal.plast.kože.a.podk.prijemca,stopk.vzdial.lal:bruš.o	5v563.x↔	Lok.lal.plast.k.a.podk.(popál/polep),transpoz.ostrov-lal.pl:ost
5v556.c	Vof.tx.kože.a.lal.plast.k.a.podk.prijem,stopk.vzdial.lal:ing.gen	5v564.1	Lokál.lalok.plast.kože.a.podk.(pp/pl),transpozic.Z-plast:nos
5v556.d	Vof.tx.kože.a.lal.plas.kože.a.podk.prijem,stopk.vzdial.lal:glut.o	5v564.2↔	Lok.lalok.plast.kože.a.podk.(pp/pl),transpozic.Z-plast:ucho
5v556.e↔	Vof.tx.kože.a.lal.plas.k.a.podk.prijem,stopk.vzdial.lal:stehn,kol	5v564.4	Lok.lal.plast.kože.a.podk.(pp/pl),transpozic.Z-plast:ost.č.hlavý
5v556.f↔	Vof.tx.kože.a.lal.plast.k.a.podk.prijem,stopk.vzdial.lal:predkol	5v564.5	Lok.lalok.plast.kože.a.podkož.(pp/pl),transpozic.Z-plast:krk
5v556.g↔	Vof.tx.kože.a.lal.plast.k.a.podk.prijemca,stopk.vzdial.lal:noha	5v564.6↔	Lok.lal.plast.kože.a.podk.(pp/pl),transpozic.Z-plast:ram,axila
5v556.x↔	Vof.tx.kože.a.lal.plast.k.a.podk.prijemca,stopk.vzdial.lal:ost.	5v564.7↔	Lok.lalok.plast.kože.a.podk.(pp/pl),transpozic.Z-plast:ram,lak
5v560.1	Lokál.lalok.plast.kože.a.podk.-popál,polept,rozťah.plast:nos	5v564.8↔	Lok.lal.plast.kože.a.podk.(pp/pl),transpozic.Z-plast:predlakt
5v560.2↔	Lokál.lalok.plast.kože.a.podk.-popál,polept,rozťah.plast:ucho	5v564.9↔	Lok.lalok.plast.kože.a.podk.(pp/pl),transpozic.Z-plast:ruka
5v560.4	Lok.lal.plast.kože.a.podk.-popál,polept,rozťah.plast:os.č.hlavý	5v564.a	Lok.lalok.plast.kože.a.podk.(pp/pl),transpozic.Z-plast:hr/hrb
5v560.5	Lokál.lalok.plast.kože.a.podk.-popál,polept,rozťah.plast:krk	5v564.b	Lok.lalok.plast.kože.a.podk.(pp/pl),transpozic.Z-plast:bruš.o
5v560.6↔	Lok.lal.plast.kože.a.podk.-popál,polept,rozťah.plast:ram,axila	5v564.c	Lok.lalok.plast.kože.a.podk.(pp/pl),transpozic.Z-plast:ing.gen
5v560.7↔	Lok.lal.plast.kože.a.podk.-popál,polept,rozťah.plast:ram,lak	5v564.d	Lok.lalok.plast.kože.a.podk.(pp/pl),transpozic.Z-plast:glut.o
5v560.8↔	Lok.lal.plast.kože.a.podk.-popál,polept,rozťah.plast:predlakt	5v564.e↔	Lok.lal.plast.kože.a.podk.(pp/pl),transpozic.Z-plast:stehno,kol
5v560.9↔	Lokál.lalok.plast.kože.a.podk.-popál,polept,rozťah.plast:ruka	5v564.f↔	Lok.lalok.plast.kože.a.podk.(pp/pl),transpozic.Z-plast:predkol
5v560.a	Lok.lal.plast.kože.a.podk.-popál,polept,rozťah.plast:hr/hrb	5v564.g↔	Lok.lalok.plast.kože.a.podk.(pp/pl),transpozic.Z-plast:noha
5v560.b	Lok.lal.plast.kože.a.podk.-popál,polept,rozťah.plast:bruš.o	5v564.x↔	Lokál.lal.plast.kože.a.podk.(pop/polep):transpozic.Z-plast:ost
5v560.c	Lok.lal.plast.kože.a.podk.-popál,polep,rozťah.pl:ing.genit.o	5v565.1	Lokál.lal.plast.kože.a.podk.(pp/pl),transpozic.W-plast:nos
5v560.d	Lokál.lalok.plast.kože.a.podk.-popál,polept,rozťah.plast:glut.o	5v565.2↔	Lok.lalok.plast.kože.a.podk.(pp/pl),transpozic.W-plast:ucho
5v560.e↔	Lok.lal.plast.kože.a.podk.-popál,polep,rozťah.plast:stehn,kol	5v565.4	Lok.lalok.plast.kože.a.podk.(pp/pl),transpozic.W-plast:os.č.hl
5v560.f↔	Lok.lal.plast.kože.a.podk.-popál,polep,rozťah.plast:predkol	5v565.5	Lok.lalok.plast.kože.a.podk.(pp/pl),transpozic.W-plast:krk
5v560.g↔	Lokál.lalok.plast.kože.a.podk.-popál,polept,rozťah.plast:noha	5v565.6↔	Lok.lalok.plast.kože.a.podk.(pp/pl),transpoz.W-plast:ram,axila
5v560.x↔	Lokál.lalok.plast.kože.a.podk.-popál,polept,rozťah.plast:ost	5v565.7↔	Lok.lalok.plast.kože.a.podk.(pp/pl),transpozic.W-plast:ram,lak
5v561.1	Lokál.lalok.plast.kože.a.podk.-pp/pl, posúv-rotač.plast:nos	5v565.8↔	Lok.lal.plast.kože.a.podk.(pp/pl),transpozic.W-plast:predlakt
5v561.2↔	Lok.lal.plast.kože.a.podk.-pp/pl, posúv-rotač.plast:ucho	5v565.9↔	Lok.lalok.plast.kože.a.podk.(pp/pl),transpozic.W-plast:ruka
5v561.4	Lok.lal.plast.k.a.podk.-pp/pl, posúv-rotač.plast:os.č.hlavý	5v565.a	Lok.lalok.plast.kože.a.podk.(pp/pl),transpozic.W-plast:hr/hrb
5v561.5	Lok.lal.plast.kože.a.podkožia -pp/pl, posúv-rotač.plast:krk	5v565.b	Lok.lal.plast.kože.a.podkož.(pp/pl),transpozic.W-plast:bruš.o
5v561.6↔	Lok.lal.plast.kože.a.podk.-pp/pl, posúv-rotač.plast:ram,axi	5v565.c	Lok.lalok.plast.kože.a.podk.(pp/pl),transpoz.W-plast:ing.gen.o
5v561.7↔	Lok.lal.pl.kože.a.podk.-pp/pl, posúv-rotač.plast:ram,lak	5v565.d	Lok.lalok.plast.kože.a.podk.(pp/pl),transpozic.W-plast:glut.o
5v561.8↔	Lok.lal.plast.kože.a.podk.-pp/pl, posúv-rotač.plast:predlakt	5v565.e↔	Lok.lalok.plast.kože.a.podk.(pp/pl),transpoz.W-plast:stehn,kol
5v561.9↔	Lok.lal.plast.kože.a.podk.-pp/pl, posúv-rotač.plast:ruka	5v565.f↔	Lok.lalok.plast.kože.a.podk.(pp/pl),transpozic.W-plast:predkol
5v561.a	Lok.lal.plast.kože.a.podk.-pp/pl, posúv-rotač.plast:hr/hrb	5v565.g↔	Lok.lalok.plast.kože.a.podk.(pp/pl),transpozic.W-plast:noha
5v561.b	Lok.lal.plast.k.a.podkož.-pp/pl, posúv-rotač.plast:bruš.o	5v565.x↔	Lok.lalok.plast.kože.a.podk.(pop/polep),transpoz.W-plast:ost
5v561.c	Lok.lal.plast.kože.a.podk.-pp/pl, posúv-rotač.plast:ing.gen	5v570.1	Kombi.lalok.plastiky na koži a podkoží (pp/pl):nos
5v561.d	Lok.lal.plast.k.a.podkož.-pp/pl, posúv-rotač.plast:gluteál.o	5v570.2↔	Kombi.lalok.plastiky na koži a podkoží (pp/pl):ucho
5v561.e↔	Lok.lal.plast.k.a.podk.-pp/pl, posúv-rotač.plast:stehn,kol	5v570.4	Kombi.lalok.plastiky na koži a podkoží (pp/pl):os.č.hlavý
5v561.f↔	Lok.lal.plast.kože.a.podk.-pp/pl, posúv-rotač.plast:predkol	5v570.5	Kombi.lalok.plastiky na koži a podkoží (pp/pl):krk
5v561.g↔	Lok.lal.plast.kože.a.podk.-pp/pl, posúv-rotač.plast:noha	5v570.6↔	Kombi.lalok.plastiky na koži a podkoží (pp/pl):ram,axila
5v561.x↔	Lok.lal.plast.kože.a.podkož.-popál.a.pol, posúv-rotač.plast:ost	5v570.7↔	Kombi.lalok.plastiky na koži a podkoží (pp/pl):rameno,lakeť
5v562.1	Lok.lal.plast.kože.a.podk.-pop.a.pol,transpozic.plast:nos	5v570.8↔	Kombi.lalok.plastiky na koži a podkoží (pp/pl):predlaktie
5v562.2↔	Lok.lal.plast.k.a.podkož.-pop.a.pol,transpozic.plast:ucho	5v570.9↔	Kombi.lalok.plastiky na koži a podkoží (pp/pl):ruka

5v570.a	Kombi.lalok.plastiky na koži a podkoží (pp/pl):hrud.st/chrbát	5v584.e↔	Revízia voľ.transplantátu kože (pp/pl):stehno,koleno
5v570.b	Kombi.lalok.plastiky na koži a podkoží (pp/pl):bruš.o	5v584.f↔	Revízia voľného transplantátu kože (pp/pl):predkol
5v570.c	Kombi.lalok.plastiky na koži a podkoží (pp/pl):inguin.genitál.o	5v584.g↔	Revízia voľ.transplantátu kože (pp/pl):noha
5v570.d	Kombi.lalok.plastiky na koži a podkoží (pp/pl):gluteál.obl.	5v584.x	Revízia voľ.transplantátu kože (popál/polept):ostatné
5v570.e↔	Kombi.lalok.plastiky na koži a podkoží (pp/pl):stehno,koleno	5v585.0	Revízia lokál.lalok.plastiky kože(pp/pl):pery
5v570.f↔	Kombi.lalok.plastiky na koži a podkoží (pp/pl):predkol	5v585.1	Revízia lokál.lalok.plastiky kože(popál/polep):nos
5v570.g↔	Kombi.lalok.plastiky na koži a podkoží (pp/pl):noha	5v585.2↔	Reviz.lokálnej lalok.plastiky kože(pp/pl):ucho
5v570.x↔	Kombi.lalok.plastiky na koži a podkož.(popál/polept):ostatné	5v585.3↔	Revízia lokál.lalok.plastiky kože(pp/pl):oč.viečko
5v571.1	Kombi.lalok.plast.a voľ.transplantátu kože (pp/pl):nos	5v585.4	Revízia lokál.lalok.plastiky kože(pp/pl):ost.č.hlavy
5v571.2↔	Kombi.lalok.plast.a voľ.transplantátu kože (pp/pl):ucho	5v585.5	Revízia lokál.lalokovej plastiky kože(pp/pl):krk
5v571.4	Kombi.lalok.plast.a voľ.transplantátu kože (pp/pl):os.č.hlavy	5v585.6↔	Revízia lokál.lalok.plastiky kože(pp/pl):rameno,axila
5v571.5	Kombi.lalok.plast.a voľ.transplantátu kože (pp/pl):krk	5v585.7↔	Revízia lokál.lalok.plastiky kože(pp/pl):ram,lakeť
5v571.6↔	Kombi.lalok.plast.a voľ.transplantátu kože (pp/pl):ram,axila	5v585.8↔	Revízia lokál.lalok.plastiky kože(pp/pl):predlakt
5v571.7↔	Kombi.lalok.plast.a voľ.transplantátu kože (pp/pl):ram,lakeť	5v585.9↔	Revízia lokálnej lalok.plastiky kože(pp/pl):ruka
5v571.8↔	Kombi.lalok.plast.a voľ.transplantátu kože (pp/pl):predlakt	5v585.a	Revízia lokál.lalok.plastiky kože(pp/pl):hrud.st/chrbát
5v571.9↔	Kombi.lalok.plast.a voľ.transplantátu kože (pp/pl):ruka	5v585.b	Revízia lokál.lalok.plastiky kože(pp/pl):bruš.obl
5v571.a	Kombi.lalok.plast.a voľ.transplantátu kože (pp/pl):hrud/chrb	5v585.c	Revízia lokál.lalok.plastiky kože(pp/pl):ing.genit.o
5v571.b	Kombi.lalok.plast.a voľ.transplantátu kože (pp/pl):bruš.o	5v585.d	Revízia lokál.lalok.plastiky kože(pp/pl):gluteál.o
5v571.c	Kombi.lalok.plast.a voľ.transplantátu kože (pp/pl):ingv.genit.o	5v585.e↔	Revízia lokálnej lalok.plastiky kože(pp/pl):stehno,koleno
5v571.d	Kombi.lalok.plast.a voľ.transplantátu kože (pp/pl):gluteál.o	5v585.f↔	Revízia lokál.lalok.plastiky kože(popál/polept):predkol.
5v571.e↔	Kombi.lalok.plast.a voľ.transplantátu kože (pp/pl):stehn,kol	5v585.g↔	Revízia lokál.lalokovej plastiky kože(pp/pl):noha
5v571.f↔	Kombi.lalok.plast.a voľ.transplantátu kože (pp/pl):predkol	5v585.x↔	Revízia lokál.lalok.plastiky kože(pp/pl):ostatné
5v571.g↔	Kombi.lalok.plast.a voľ.transplantátu kože (popál/polept):noha	5v586.0	Revízia stopk.region.laloku kož.plast.(pop/polep):pery
5v571.x↔	Kombi.lalok.plast.a voľ.transplantátu kože (pp/pl):ostatné	5v586.1	Revízia stopkatého region.laloku kož.plastiky (pp/pl):nos
5v572.1	Kombi.lal.plast.koži a podk.(pp/pl):stopk.reg.so vzdial.lal.nos	5v586.2↔	Revízia stopk.region.laloku kož.plastiky (pp/pl):ucho
5v572.2↔	Kombi.lal.plast.k.a podk.(pp/pl):stopk.reg.so vzdial.lal:ucho	5v586.3↔	Revízia stopk.region.laloku kož.plastiky (pp/pl):oč.viečko
5v572.4	Kombi.lal.plast.k.a podk.(pp/pl):stopk.reg.so vzd.lal:os.č.hlavy	5v586.4	Revízia stopk.region.laloku kož.plastiky (pp/pl):ost.č.hlavy
5v572.5	Kombi.lal.plast.kože a podk.(pp/pl):stopk.region.so vzd.lal:krk	5v586.5	Revízia stopk.regionál.laloku kož.plastiky (pp/pl):krk
5v572.6↔	Kombi.lal.plast.kože a podk.(pp/pl):stopk.reg.so vzd.lal:ram,axi	5v586.6↔	Revízia stopk.region.laloku kož.plastiky (pp/pl):ram,axila
5v572.7↔	Komb.lal.pl.kože a podk.(pp/pl):stopk.region.so vzd.lal:ram,lak	5v586.7↔	Revízia stopk.region.laloku kož.plastiky (pp/pl):ram,lakeť
5v572.8↔	Komb.lal.plast.k.a podk.(pp/pl):stopk.reg.so vzd.lal:predlakt	5v586.8↔	Revízia stopk.region.laloku kož.plastiky (pp/pl):predlakt
5v572.9↔	Kombi.lal.plast.kože a podk.(pp/pl):stopk.reg.so vzdial.lal:ruka	5v586.9↔	Revízia stopkatého region.laloku kož.plastiky (pp/pl):ruka
5v572.a	Kombi.lalok.pl.k.a podk.(pp/pl):stopk.reg.so vzdial.lal:hrud/chrb	5v586.a	Revízia stopk.region.laloku kož.plastiky (pp/pl):hrud.st./chrbát
5v572.b	Kombi.lal.plast.kože a podk.(pp/pl):stopk.reg.so vzdial.lal:bruš.o	5v586.b	Revízia stopk.regionál.laloku kož.plastiky (pp/pl):bruš.o
5v572.c	Kombi.lal.plast.k.a podk.(pp/pl):stopk.reg.so vzdial.lal:ing.gen.o	5v586.c	Revízia stopk.region.laloku kož.plastiky (pp/pl):ingv.genit.o
5v572.d	Komb.lalok.pl.kože a podk.(pp/pl):stopk.region.so vzdial.lal:glut.o	5v586.d	Revízia stopk.regionál.laloku kož.plastiky (pp/pl):glut.obl
5v572.e↔	Komb.lal.plast.k.a podk.(pp/pl):stopk.reg.so vzdial.lal:stehno,kol	5v586.e↔	Revízia stopk.region.laloku kož.plastiky (pp/pl):stehno,kol
5v572.f↔	Kombi.lal.plast.k.a podk.(pp/pl):stop.reg.so vzdial.lal:predkol	5v586.f↔	Revízia stopk.region.laloku kož.plast.(popál/polept):predkol
5v572.g↔	Kombi.lal.pl.kože a podk.(pp/pl):stopk.region.so vzdial.lal:noha	5v586.g↔	Revízia stopkatého region.laloku kož.plast.(pp/pl):noha
5v572.x↔	Kombi.lal.plast.kože a podk.(pp/pl):stopk.region.so vzdial.lal:ost	5v586.x↔	Revízia stopk.region.laloku kož.plastiky (popál/polept):ost.
5v573.1	Komb.lal.pl.k.a podk.(pp/pl):stopk.reg.vzd.l.a voľ.tr.kože:nos	5v587.0	Revízia stopk.vzdialeného laloku kož.plast.(pp/pl):pery
5v573.2↔	Kombi.lal.pl.k.a podk.(pp/pl):stop.reg.vzd.l.a voľ.transp.k:ucho	5v587.1	Revízia stopk.vzdialeného laloku kož.plastiky (pp/pl):nos
5v573.4	Komb.lal.pl.k.a podk.(pp/pl):stop.reg.vzd.l.a voľ.tr.k:os.č.hlavy	5v587.2↔	Revízia stopkatého vzdial.laloku kož.plastiky (pp/pl):ucho
5v573.5	Kombi.lal.plast.k.a podk.(pp/pl):stop.reg.vzd.l.a voľ.tran.k:krk	5v587.3↔	Revízia stopk.vzdial.laloku kož.plast.(pp/pl):oč.viečko
5v573.6↔	Komb.lal.pl.k.a podk.(pp/pl):stop.reg.vzd.l.,voľ.tr.kož:ram,axi	5v587.4	Revízia stopk.vzdial.laloku kož.plast.(pp/pl):ost.č.hlavy
5v573.7↔	Komb.lal.pl.k.a podk.(pp/pl):stop.reg.vzd.lal,voľ.tran.k:ram,lak	5v587.5	Revízia stopk.vzdial.laloku kož.plast.(popál/polept):krk
5v573.8↔	Kombi.l.pl.k.a podk.(pp/pl):stopk.reg.vzd.l.,voľ.trans.k:predlakt	5v587.6↔	Revízia stopk.vzdial.laloku kož.plastiky (pp/pl):rameno,axila
5v573.9↔	Komb.lal.pl.k.a podk.(pp/pl):stop.reg.vzd.l.a voľ.transp.k:ruka	5v587.7↔	Revízia stopk.vzdial.laloku kož.plast.(pp/pl):ram,lakeť
5v573.a	Komb.l.pl.k.a podk.(pp/pl):stop.reg.vzd.l.,voľ.transp.k:hr/chrb	5v587.8↔	Revízia stopk.vzdial.laloku kož.plast.(pp/pl):predlakt
5v573.b	Komb.lal.pl.k.a podk.(pp/pl):stop.reg.vzd.l.,voľ.transp.k:bruš.o	5v587.9↔	Revízia stopk.vzdialeného laloku kož.plast.(pp/pl):ruka
5v573.c	Komb.lal.pl.k.a podk.(pp/pl):stop.reg.vzd.l.a voľ.tran.k:ing.gen	5v587.a	Revízia stopk.vzdial.laloku kož.plast.(pp/pl):hrud.st/chrbát
5v573.d	Komb.lal.pl.k.a podk.(pp/pl):stop.reg.vzd.l.a voľ.transp.k:glut.o	5v587.b	Revízia stopkatého vzdial.laloku kož.plast.(pp/pl):bruš.obl.
5v573.e↔	Komb.l.pl.k.a podk.(pp/pl):stop.reg.vzd.l.,voľ.transp.k:steh,kol	5v587.c	Revízia stopk.vzdial.laloku kož.plast.(pp/pl):ing.gen.obl.
5v573.f↔	Komb.l.pl.k.a podk.(pp/pl):stop.reg.vzd.l.,voľ.transp.k:predkol	5v587.d	Revízia stopk.vzdial.laloku kož.plast.(pp/pl):glut.obl
5v573.g↔	Kombi.lal.pl.k.a podk.(pp/pl):stop.reg.vzd.l.a voľ.transp.k:noha	5v587.e↔	Revízia stopk.vzdial.laloku kož.plast.(pp/pl):stehno,koleno
5v573.x↔	Komb.lal.pl.k.a podk.(pp/pl):stop.reg.vzd.l.a v.transpl.kože:ost	5v587.f↔	Revízia stopk.vzdial.laloku kož.plast.(pp/pl):predkolenie
5v584.0	Revízia voľ.transplantátu kože (pp/pl):pery	5v587.g↔	Revízia stopk.vzdial.laloku kož.plast.(pp/pl):noha
5v584.1	Revízia voľ.transplantátu kože (pp/pl):nos	5v587.x	Revízia stopk.vzdial.laloku kož.plastiky (pop/polept):ost.
5v584.2↔	Revízia voľ.transplantátu kože (pp/pl):ucho	5v588.0	Revízia voľ.lal.s mikrovask.anast.kož.plast.(pp/pl):pery
5v584.3↔	Revízia voľ.transplantátu kože (pp/pl):oč.viečko	5v588.1	Revízia voľ.laloku s mikrovask.anast.kož.plast.(pp/pl):nos
5v584.4	Revízia voľ.transplantátu kože (pp/pl):ost.č.hlavy	5v588.2↔	Revízia voľ.lal.s mikrovaskul.anast.kož.plast.(pp/pl):ucho
5v584.5	Revízia voľného transplantátu kože (pp/pl):krk	5v588.3↔	Revízia voľ.lal.s mikrovask.anast.kož.plast.(pp/pl):oč.viečko
5v584.6↔	Revízia voľ.transplantátu kože (pp/pl):rameno,axila	5v588.4	Revízia voľ.lal.s mikrovask.anast.kož.plast.(pp/pl):ost.č.hlavy
5v584.7↔	Revízia voľ.transplantátu kože (pp/pl):rameno,lakeť	5v588.5	Revízia voľ.lal.s mikrovask.anastomózou kož.plast.(pp/pl):krk
5v584.8↔	Revízia voľného transplantátu kože (pp/pl):predlakt	5v588.6↔	Revízia voľ.lal.s mikrovask.anast.kož.plast.(pp/pl):ram,axila
5v584.9↔	Revízia voľ.transplantátu kože (popál/polept):ruka	5v588.7↔	Revízia voľ.lal.s mikrovask.anast.kož.plast.(pp/pl):ram,lakeť
5v584.a	Revízia voľ.transplantátu kože (pp/pl):hr/chrb	5v588.8↔	Reviz.voľ.lal.s mikrovask.anast.kož.plast.(pp/pl):predlakt
5v584.b	Revízia voľ.transplantátu kože (popál/polept):bruš.obl	5v588.9↔	Revízia voľ.lal.s mikrovask.anast.kož.plast.(pp/pl):ruka
5v584.c	Revízia voľ.transplantátu kože (pp/pl):inguin,genit.o	5v588.a	Revízia voľ.lal.s mikrovask.anast.kož.plast.(pp/pl):hr.st/chrb
5v584.d	Revízia voľ.transplantátu kože (pp/pl):gluteál.obl	5v588.b	Revízia voľ.lal.s mikrovask.anast.kož.plast.(pp/pl):bruš.obl

5v588.c	Reviz.vof.lal.s mikrovask.anast.kož.plast.(pp/pl):ingv..genit.o	5v622.f↔	Tx.autológ.tuk.b.,m.o(<100ml-mikrograft),hoj.nervu:predkol
5v588.d	Revizia.vof.lal.s mikrovask.anast.kož.plast.(pp/pl):glut.o	5v622.g↔	Tx.autológ.tuk.b.,ma.obj(<100ml-mikrogr.),hoj.nervu:noha
5v588.e↔	Revizia.vof.lal.s mikrovask.anast.kož.plast.(pp/pl):stehno,kol	5v622.s↔	Tx.autológ.tuk.b.,m.o(<100ml-mikrograft),hoj.nervu:perianál.o
5v588.f↔	Revizia.vof.lal.s mikrovask.anast.kož.plast.(pp/pl):predkol	5v622.x↔	Tx.autológ.tuk.bun.,malý.obj(<100ml-mikrograft),hoj.nervu:ost
5v588.g↔	Revizia.vof.laloku.s mikrovask.anast.kož.plast.(pp/pl):noha	5v623.6↔	Tx.autol.tuk.b.,ma.obj(<100ml-mikrogr.),hoj.šliach:ram,axila
5v588.x	Revizia.vof.lal.s mikrovask.anast.kož.plastiky.(pop/polep):ost.	5v623.7↔	Tx.autológ.tuk.b.,m.obj(<100ml-mikrograft),hoj.šliach:ram,lak
5v590.0	Oddel.lalokovej stonky pri popál.a polept:pera	5v623.8↔	Tx.autológ.tuk.b.,m.o(<100ml-mikrograft),hoj.šliach:predlakt
5v590.4	Oddel.lalokovej stonky pri popál.a polept:ost.časti hlavy	5v623.9↔	Tx.autológ.tuk.b.,m.obj(<100ml-mikrograft),hoj.šliach:ruka
5v590.5	Oddelenie lalokovej stonky pri popál.a polept:krk	5v623.e↔	Tx.autológ.tuk.b.,m.o(<100ml-mikrograft),hoj.šliach:stehn,kol
5v590.6↔	Oddel.lalokovej stonky pri popál.a polept:rameno,axila	5v623.f↔	Tx.autol.tuk.b.,ma.obj(<100ml-mikrograft),hoj.šliach:predkol
5v590.7↔	Oddel.lalokovej stonky pri popál.a polept:rameno a lakeť	5v623.g↔	Tx.autológ.tuk.b.,m.obj(<100ml-mikrogr.),hoj.šlif:kože:ram,lakeť
5v590.8↔	Oddel.lalokovej stonky pri popál.a polept:predlaktie	5v623.x↔	Tx.autológ.tuk.b.,malý.obj(<100ml-mikrograft),hoj.šliach:ost.
5v590.9↔	Oddel.lalokovej stonky pri popál.a polept:ruka	5v624.1	Tx.autológ.tuk.b.,m.o(<100ml-mikrograft),chron.defekt.k:nos
5v590.a	Oddel.lalokovej stonky pri popál.a polept:hrud.st/chrbát	5v624.4	Tx.autol.tuk.b.(<100ml-mikrogr.),chr.def.kože:ost.č.hlavy
5v590.b	Oddel.lalokovej stonky pri popál.a polept:bruš.o	5v624.5	Tx.autológ.tuk.b.,m.o(<100ml-mikrograft),chron.def.kože:krk
5v590.c	Oddel.lalokovej stonky pri popál.a polept:inguin..genit.o	5v624.6↔	Tx.autol.tuk.b.(<100ml-mikrogr.),chr.defekt.kože:ram,axila
5v590.d	Oddel.lalokovej stonky pri popál.a polept:glut.obl	5v624.7↔	Tx.autológ.tuk.b.(<100ml-mikrogr.),chr.def.kože:ram,lakeť
5v590.e↔	Oddel.lalokovej stonky pri popál.a polept:stehno, koleno	5v624.8↔	Tx.autológ.tuk.b.(<100ml-mikrogr.),chr.defekt.kože:predlakt
5v590.f↔	Oddel.lalokovej stonky pri popál.a polept:predkolenie	5v624.9↔	Tx.autológ.tuk.b.,m.o(<100ml-mikrograft),chron.def.kože:ruka
5v590.g↔	Oddel.lalokovej stonky pri popál.a polept:noha	5v624.a	Tx.autol.tuk.b.(<100ml-mikrogr.),chr.def.kože:hr.st.,chrbát
5v590.x↔	Oddel.lalokovej stonky pri popál.a polept:ost.	5v624.b	Tx.autológ.tuk.b.,m.o(<100ml-mikrogr.),chron.def.kože:bruš.o.
5v591.0	Desilikonizácia dermál.náhr.materiálu (pp/pl):pera	5v624.c	Tx.autol.tuk.b.,m.o(<100ml-mikrogr.),chr.def.kože:ing.gen.o
5v591.4	Desilikonizácia dermál.náhrad.mat.(pp/pl):ost.č.hlavy	5v624.d	Tx.autol.tuk.b.,m.obj(<100ml-mikrogr.),chron.def.kože:glut.o.
5v591.5	Desilikonizácia dermál.náhrad.materiálu (pp/pl):krk	5v624.e↔	Tx.autológ.tuk.b.(<100ml-mikrogr.),chron.def.kože:stehno,kol
5v591.6↔	Desilikonizácia dermál.náhrad.mat.(pp/pl):rameno,axila	5v624.f↔	Tx.autológ.tuk.b.(<100ml-mikrogr.),chron.defekt.kože:predkol
5v591.7↔	Desilikoniz. dermál.náhr.mat.(pp/pl):rameno,lakeť	5v624.g↔	Tx.autol.tuk.b.,m.o(<100ml-mikrogr.),chron.def.kože:noha
5v591.8↔	Desilikonizácia dermál.náhr.mat.(pp/pl):predlaktie	5v624.h	Tx.autológ.tuk.b.(<100ml-mikrogr.),chron.def.kože:kapiľcium
5v591.9↔	Desilikonizácia dermál.náhrad.mat.(pp/pl):ruka	5v624.n↔	Tx.autol.tuk.b.,m.o(<100ml-mikrograft),chr.defekt.kože:prsňik
5v591.a	Desilikonizácia dermál.náhrad.mat.(pp/pl):hr.st/chrbát	5v624.p↔	Tx.autol.tuk.b.(<100ml-mikrogr.),chr.def.kože:periaurikul.o.
5v591.b	Desilikonizácia dermál.náhrad.materiálu (pp/pl):bruš.o	5v624.r	Tx.autol.tuk.b.(<100ml-mikrogr.),chron.def.kože:periokul.o.
5v591.c	Desilikoniz. dermál.náhr.mat.pri popál.a polept:ingv..genit.o	5v624.s↔	Tx.autol.tuk.b.(<100ml-mikrogr.),chron.defekt.kože:perianál.o.
5v591.d	Desilikonizácia dermál.náhr.mat.pri popál.a polept:glut.o	5v624.t↔	Tx.autológ.tuk.b.(<100ml-mikrogr.),chron.def.kože:bukálna.o.
5v591.e↔	Desilikonizácia dermál.náhr.mat.(pp/pl):stehno,koleno	5v624.u↔	Tx.autológ.tuk.b.(<100ml-mikrogr.),chron.def.kože:čelo.obl.
5v591.f↔	Desilikonizácia dermál.náhr.mat.pri popál.a polept:predkol	5v624.v↔	Tx.autológ.tuk.b.(<100ml-mikrogr.),chron.def.kože:obl.menta
5v591.g↔	Desilikonizácia dermál.náhrad.materiálu (pp/pl):noha	5v624.w↔	Tx.autol.tuk.b.,m.o(<100ml-mikrogr.),chr.def.kože:nasolabíal.o.
5v591.x↔	Desilikonizácia dermál.náhr.mat.pri popál.a polept:ost.	5v624.x↔	Tx.autológ.tuk.b.,m.o(<100ml-mikrograft),chron.defekt.k:ost.
5v620.4	Tx.autológ.tuk.b.(<100ml-makrograft),hoj.nervu:hlava	5v624.y	Transpl.autol.tuk.b.(<100ml-mikrogr.),chr.defekt.k:zygomat.o.
5v620.5	Transpl.autológ.tuk.b.,m.o(<100ml-makrograft),hoj.nerv:krk	5v625.1	Tx.autológ.tuk.b.,m.obj(<100ml-mikrograft),chron.fistuly:nos
5v620.6↔	Tx.autológ.tuk.b.,m.o(<100ml-makrograft),hoj.nervu:ram,axila	5v625.4	Tx.autol.tuk.b.,m.o(<100ml-mikrogr.),chr.fistuly:ost.č.hlavy
5v620.7↔	Tx.autológ.tuk.b.,m.o(<100ml-makrograft),hoj.nervu:ram,lakeť	5v625.5	Tx.autológ.tuk.b.,m.o(<100ml-mikrograft),chron.fistuly:krk
5v620.8↔	Tx.autológ.tuk.b.,m.o(<100ml-makrograft),hoj.nervu:predlakt	5v625.6↔	Tx.autológ.tuk.b.,m.o(<100ml-mikrogr.),chr.fistuly:ram,axila
5v620.9↔	Tx.autológ.tuk.b.,m.o(<100ml-makrograft),hoj.nervu:ruka	5v625.7↔	Tx.autológ.tuk.b.,m.o(<100ml-mikrogr.),chron.fistuly:ram,lak
5v620.a	Tx.autológ.tuk.b.(<100ml-makrogr),hoj.nervu:hr.st.,chrbát	5v625.8↔	Tx.autol.tuk.b.,m.obj(<100ml-mikrogr.),chron.fistuly:predlakt
5v620.b	Tx.autológ.tuk.b.,m.obj(<100ml-makrograft),hoj.nervu:bruš.o.	5v625.9↔	Tx.autológ.tuk.b.,m.o(<100ml-mikrograft),chron.fistuly:ruka
5v620.c	Tx.autológ.tuk.buniek (<100ml-makrogr),hoj.nervu:ingui..gen.o	5v625.a	Tx.autol.tuk.b.m.o(<100ml-mikrogr.),chr.fistuly:hr.st.,chrbát
5v620.d	Tx.autológ.tuk.b.,m.o(<100ml-makrograft),hoj.nervu:glut.o.	5v625.b	Tx.autológ.tuk.b.,m.o(<100ml-mikrograft),chron.fistuly:bruš.o.
5v620.e↔	Tx.autol.tuk.b.,m.o(<100ml-makrograft),hoj.nervu:stehn,kol	5v625.c	Tx.autol.tuk.b.,m.obj(<100ml-mikrogr.),chr.fistuly:ing.gen.o.
5v620.f↔	Tx.autológ.tuk.b.,m.o(<100ml-makrograft),hoj.nervu:predkol	5v625.d	Tx.autológ.tuk.b.,m.obj(<100ml-mikrogr.),chron.fistuly:glut.o.
5v620.g↔	Tx.autológ.tuk.b.,m.obj(<100ml-makrogr),hoj.nervu:noha	5v625.e↔	Tx.autol.tuk.b.,m.obj(<100ml-mikrogr.),chron.fistuly:stehn,kol
5v620.s↔	Tx.autológ.tuk.b.,m.o(<100ml-makrograft),hoj.nerv:perianál.o.	5v625.f↔	Tx.autológ.tuk.b.,m.obj(<100ml-mikrogr.),chron.fistuly:predkol
5v620.x↔	Tx.autológ.tuk.b.malý.obj(<100ml-makrograft),hoj.nervu:ost.	5v625.g↔	Tx.autológ.tuk.b.,m.obj(<100ml-mikrogr.),chr.fistuly:noha
5v621.6↔	Tx.autológ.tuk.b.,ma.obj(<100ml-makrogr),hoj.šliach:ram,axi	5v625.h	Tx.autol.tuk.b.,m.o(<100ml-mikrogr.),chron.fistuly:kapiľcium
5v621.7↔	Tx.autológ.tuk.b.,m.o(<100ml-makrograft),hoj.šliach:ram,lak	5v625.n↔	Tx.autológ.tuk.b.(<100ml-mikrograft),chron.fistuly:prsňik
5v621.8↔	Tx.autol.tuk.b.,ma.obj(<100ml-makrograft),hoj.šliach:predlakt	5v625.p↔	Tx.autol.tuk.b.,m.o(<100ml-mikrogr.),chr.fistuly:periaurikul.o.
5v621.9↔	Tx.autológ.tuk.b.,ma.obj(<100ml-makrograft),hoj.šliach:ruka	5v625.q↔	Tx.autológ.tuk.b.(<100ml-mikrogr.),chron.fistuly:obl.menta
5v621.e↔	Tx.autol.tuk.b.,m.obj(<100ml-makrograft),hoj.šliach:stehn,kol	5v625.r	Tx.autol.tuk.b.,m.obj(<100ml-mikrogr.),chr.fistuly:periokul.o.
5v621.f↔	Tx.autológ.tuk.b.,m.obj(<100ml-makrograft),hoj.šliach:predkol	5v625.s↔	Tx.autol.tuk.b.,m.o(<100ml-mikrogr.),chron.fistuly:perianál.o
5v621.g↔	Tx.autológ.tuk.b.,m.obj(<100ml-makrogr),hoj.šliach:noha	5v625.t↔	Tx.autológ.tuk.b.,m.obj(<100ml-mikrogr.),chron.fistuly:bukál.o
5v621.x↔	Tx.autológ.tuk.b.,malý.obj(<100ml-makrograft),hoj.šliach:ost.	5v625.u↔	Tx.autol.tuk.b.,m.obj(<100ml-mikrogr.),chron.fistuly:čelo.obl.
5v622.4	Tx.autológ.tuk.b.,m.o(<100ml-mikrograft),hoj.nervu:hlava	5v625.w↔	Tx.autol.tuk.b.,m.obj(<100ml-mikrogr.),chr.fistuly:nasolabíal.o
5v622.5	Transpl.autológ.tuk.b.,m.o(<100ml-mikrograft),hoj.nervu:krk	5v625.x↔	Tx.autol.tuk.b.,malý.obj(<100ml-mikrograft),chr.fistuly:ost.
5v622.6↔	Tx.autológ.tuk.b.,m.o(<100ml-mikrograft),hoj.nervu:ram,axila	5v625.y	Tx.autol.tuk.b.,m.obj(<100ml-mikrogr.),chr.fistuly:zygomat.o.
5v622.7↔	Tx.autológ.tuk.b.,m.obj(<100ml-mikrograft),hoj.nervu:ram,lak	5v626.1	Transpl.autológ.tuk.b.,m.o(<100ml-mikrograft),jazvo.tk:nos
5v622.8↔	Tx.autológ.tuk.b.,m.obj(<100ml-mikrograft),hoj.nervu:predlakt	5v626.4	Tx.autológ.tuk.b.,m.obj(<100ml-mikrogr.),jazv.tk:ost.č.hlavy
5v622.9↔	Tx.autológ.tuk.b.,malý.obj(<100ml-mikrograft),hoj.nervu:ruka	5v626.5	Transpl.autológ.tuk.b.,m.o(<100ml-mikrograft),jazv.tkan:krk
5v622.a↔	Tx.autológ.tuk.b.,m.o(<100ml-mikrogr.),hoj.nervu:hr.st.,chrbát	5v626.6↔	Tx.autológ.tuk.b.,m.o(<100ml-mikrograft),jazv.tkan:ram,axila
5v622.b	Tx.autológ.tuk.b.,m.obj(<100ml-mikrograft),hoj.nervu:bruš.o.	5v626.7↔	Tx.autológ.tuk.b.,m.o(<100ml-mikrograft),jazv.tkan:ram,lakeť
5v622.c	Tx.autol.tuk.b.,m.obj(<100ml-mikrogr.),hoj.nervu:ing.gen.o	5v626.8↔	Tx.autológ.tuk.b.,m.o(<100ml-mikrograft),jazvovitě tk:predlakt
5v622.d	Tx.autológ.tuk.b.,m.obj(<100ml-mikrograft),hoj.nervu:glut.o.	5v626.9↔	Tx.autológ.tuk.b.,m.obj(<100ml-mikrograft),jazv.tkan:ruka
5v622.e↔	Tx.autológ.tuk.b.,m.o(<100ml-mikrograft),hoj.nervu:stehn,kol	5v626.a	Tx.autológ.tuk.b.,m.obj(<100ml-mikrogr.),jazv.tkan:hr.st.chrb

5v626.b	Tx.autológ.tuk.b.,m.o(<100ml-mikrograft),jazv.tkan:brušná.o.	5v630.5	Tx.autológ.tuk.b.(>100ml-makrograft),chron.defekty kože:krk
5v626.c	Tx.autológ.tuk.b.,m.obj(<100ml-mikrogr.),jazv.tkan:ingv.genitál.o	5v630.6↔	Tx.autológ.tuk.b.,vef.o(>100ml-makrogr),chron.def.kože:ram.axi
5v626.d	Tx.autológ.tuk.b.,m.obj(<100ml-mikrograft),jazvovit.tk:glut.o.	5v630.7↔	Tx.autológ.tuk.b.,vef.o(>100ml-makrogr),chron.def.kože:ram.lak
5v626.e↔	Tx.autológ.tuk.b.,m.o(<100ml-mikrograft),jazv.tkan:stehno,kol	5v630.8↔	Tx.autológ.tuk.b.,vef.o(>100ml-makrogr),chron.def.kože:predlakt
5v626.f↔	Tx.autológ.tuk.b.,m.o(<100ml-mikrograft),jazv.tkan:predkol	5v630.9↔	Tx.autológ.tuk.b.(>100ml-makrograft),chr.defekty kože:ruka
5v626.g↔	Tx.autológ.tuk.b.,malý obj(<100ml-mikrogr.),jazvo.tkan:noha	5v630.a	Tx.autológ.tuk.b.,v.o(>100ml-makrogr),chr.def.kože:hr.st.chrbát
5v626.h	Tx.autológ.tuk.b.,m.o(<100ml-mikrograft),jazv.tkan:kapilícium	5v630.b	Tx.autológ.tuk.b.,vef.obj(>100ml-makrogr),chron.def.kože:bruš.o
5v626.n↔	Tx.autológ.tuk.b.,m.o(<100ml-mikrograft),jazv.tkan:prsník	5v630.c	Tx.autológ.tuk.b.,vef.obj(>100ml-makrogr),chr.def.kože:ing.gen.o
5v626.p↔	Tx.autológ.tuk.b.,m.obj(<100ml-mikrogr.),jazv.tkan:periaurikul.o.	5v630.d	Tx.autológ.tuk.b.,vef.obj(>100ml-makrogr),chron.def.kože:glut.o.
5v626.q↔	Tx.autológ.tuk.b.,m.o(<100ml-mikrograft),jazv.tkan:obl.menta	5v630.e↔	Tx.autológ.tuk.b.,vef.o(>100ml-makrogr),chr.def.kože:steh,nkol
5v626.r	Tx.autológ.tuk.b.,m.obj(<100ml-mikrogr.),jazv.tkan:zygomat.o.	5v630.f↔	Tx.autológ.tuk.b.,vef.o(>100ml-makrogr),chr.def.kože:predkol
5v626.s↔	Tx.autológ.tuk.b.,m.o(<100ml-mikrograft),jazv.tkan:perianál.o.	5v630.g↔	Tx.autológ.tuk.b.,vef.obj(>100ml-makrogr),chron.def.kože:noha
5v626.t↔	Tx.autológ.tuk.b.,malý o.<100ml-mikrograft),jazv.tkan:bukál.o	5v630.h	Tx.autológ.tuk.b.,vef.o(>100ml-makrogr),chron.def.kože:kapiilic.
5v626.u↔	Tx.autológ.tuk.b.,m.o(<100ml-mikrograft),jazv.tkan:čelo.obl.	5v630.n↔	Tx.autológ.tuk.b.(>100ml-makrogr),chron.defekty kože:prsník
5v626.w↔	Tx.autológ.tuk.b.,m.obj(<100ml-mikrogr.),jazv.tk:nasolabiál.o.	5v630.p↔	Tx.autológ.tuk.b.,v.o(>100ml-makrogr),chr.def.kože:periaurikul.o.
5v626.x↔	Tx.autológ.tuk.b.malý objem(<100ml-mikrograft),jazv.tkan:ost	5v630.q↔	Tx.autológ.tuk.b.,vef.o(>100ml-makrogr),chr.def.kože:obl.menta
5v626.y	Tx.autológ.tuk.b.,m.obj(<100ml-mikrogr.),jazv.tkan:zygomat.o.	5v630.r↔	Tx.autológ.tuk.b.,v.obj(>100ml-makrogr),chron.def.kože:periokul.o.
5v627.1	Tx.autológ.tuk.b.<100ml-mikrogr),VVCH s def.obj.mäkk.tk:nos	5v630.s↔	Tx.autológ.tuk.b.,vef.o(>100ml-makrogr),chron.def.kože:perian.o
5v627.4	Tx.autológ.tuk.b.<100ml-mikrogr.),VVCH s def.obj.mäkk.tk:o.č.hl.	5v630.t↔	Tx.autológ.tuk.b.,v.obj(>100ml-makrogr),chron.def.kože:bukál.o.
5v627.5	Tx.autológ.tuk.b.<100ml-mikrogr.),VVCH s def.obj.mäkk.tk:krk	5v630.u↔	Tx.autológ.tuk.b.,v.obj(>100ml-makrogr),chron.def.kože:čelo.obl.
5v627.6↔	Tx.autológ.tuk.b.<100ml-mikrogr.),VVCH s def.o.mäkk.tk:ram,axi	5v630.w↔	Tx.autológ.tuk.b.,v.o(>100ml-makrogr),chr.def.kože:nasolabiál.o
5v627.7↔	Tx.autológ.tuk.b.<100ml-mikrogr),VVCH s def.obj.mäkk.tk:ram,lak	5v630.x↔	Tx.autológ.tuk.b.(>100ml-makrograft),chron.defekty kože:ost.
5v627.8↔	Tx.autológ.tuk.b.<100ml-mikrogr),VVCH s def.obj.mäkk.tk:predl	5v630.y↔	Tx.autológ.tuk.b.,v.o(>100ml-makrogr),chron.def.kože:zygomat.o.
5v627.9↔	Tx.autológ.tuk.b.<100ml-mikrogr.),VVCH s def.obj.mäkk.tk:ruka	5v631.0	Tx.autológ.tuk.b.,vef.o(>100ml-makrograft),chron.fistuly:pera
5v627.a	Tx.autológ.tuk.b.<100ml-mikrogr.),VVCH s def.obj.m.tk:hr.st.chrb	5v631.1	Tx.autológ.tuk.b.,v.obj(>100ml-makrograft),chron.fistuly:nos
5v627.b	Tx.autológ.tuk.b.<100ml-mikrogr.),VVCH s def.obj.mäkk.tk:bruš.o	5v631.4	Tx.autológ.tuk.b.(>100ml-makrograft),chron.fistuly:ost.č.hl.
5v627.c	Tx.autológ.tuk.b.<100ml-mikrogr),VVCH s def.o.mäkk.tk:ing.gen.o	5v631.5	Tx.autológ.tuk.b.,vef.o(>100ml-makrograft),chron.fistuly:krk
5v627.d	Tx.autológ.tuk.b.<100ml-mikrogr),VVCH s def.obj.mäkk.tk:glut.o.	5v631.6↔	Tx.autológ.tuk.b.,vef.obj(>100ml-makrogr),chr.fistuly:ram,axila
5v627.e↔	Tx.autológ.tuk.b.<100ml-mikrogr),VVCH s def.o.mäkk.tk:stehno,kol	5v631.7↔	Tx.autológ.tuk.b.,vef.obj(>100ml-makrogr),chr.fistuly:ram,lak
5v627.f↔	Tx.autológ.tuk.b.<100ml-mikrogr.),VVCH,def.obj.mäkk.tk:predkol	5v631.8↔	Tx.autológ.tuk.b.,vef.obj(>100ml-makrogr),chron.fistuly:predlakt
5v627.g↔	Tx.autológ.tuk.b.<100ml-mikrogr.),VVCH s def.obj.mäkk.tk:noha	5v631.9↔	Tx.autológ.tuk.b.,vef.obj(>100ml-makrogr),chr.fistuly:ruka
5v627.h	Tx.autológ.tuk.b.<100ml-mikrogr.),VVCH s def.obj.mäkk.tk:kapiilic.	5v631.a	Tx.autológ.tuk.b.,vef.o(>100ml-makrogr),chron.fistuly:hr.st.chrb
5v627.n↔	Tx.autológ.tuk.b.<100ml-mikrogr.),VVCH s def.obj.mäkk.tk:prsník	5v631.b	Tx.autológ.tuk.b.,vef.obj(>100ml-makrogr),chr.fistuly:bruš.o
5v627.p↔	Tx.autológ.tuk.b.<100ml-mikr.),VVCH s def.obj.m.tk:periaurik.o.	5v631.c	Tx.autológ.tuk.b.,vef.o(>100ml-makrogr),chr.fistuly:ing.gen.o
5v627.q↔	Tx.autológ.tuk.b.<100ml-mikrogr.),VVCH,def.obj.m.tk:obl.menta	5v631.d	Tx.autológ.tuk.b.,vef.o(>100ml-makrogr),chron.fistuly:glut.o.
5v627.r	Tx.autológ.tuk.b.<100ml-mikrogr.),VVCH,def.obj.m.tk:perianál.o.	5v631.e↔	Tx.autológ.tuk.b.,vef.obj(>100ml-makrogr),chr.fistuly:stehno,kol
5v627.s↔	Tx.autológ.tuk.b.<100ml-mikrogr.),VVCH def.obj.m.tk:perianál.o.	5v631.f↔	Tx.autológ.tuk.b.,vef.obj(>100ml-makrogr),chr.fistuly:predkol
5v627.t↔	Tx.autológ.tuk.b.<100ml-mikrogr.),VVCH,def.obj.m.tk:bukáln.o.	5v631.g↔	Tx.autológ.tuk.b.,vef.obj(>100ml-makrogr),chron.fistuly:noha
5v627.u↔	Tx.autológ.tuk.b.<100ml-mikrogr.),VVCH s def.obj.m.tk:čelo.obl.	5v631.h	Tx.autológ.tuk.b.,vef.obj(>100ml-makrogr),chr.fistuly:kapiilic.
5v627.w↔	Tx.autológ.tuk.b.<100ml-mikrogr.),VVCH,def.obj.m.tk:nasola.o.	5v631.n↔	Tx.autológ.tuk.b.,vef.obj(>100ml-makrogr),chr.fistuly:prsník
5v627.x↔	Tx.autológ.tuk.b.<100ml-mikrogr.),VVCH s def.obj.mäkk.tk:ost.	5v631.p↔	Tx.autológ.tuk.b.,vef.o(>100ml-makrogr),chr.fistuly:periaurikul.o
5v627.y	Tx.autológ.tuk.b.<100ml-mikrogr.),VVCH s def.obj.m.tk:zygom.o	5v631.q↔	Tx.autológ.tuk.b.,v.o(>100ml-makrogr),chron.fistuly:obl.menta
5v62x.1	Iná transpl.autológ.tuk.b.,m.objem(<100ml-mikrograft):nos	5v631.r↔	Tx.autológ.tuk.b.,vef.o(>100ml-makrogr),chron.fistuly:periokul.o
5v62x.4	Iná tx.autológ.tuk.b.,malý obj(<100ml-mikrograft):ost.č.hlavy	5v631.s↔	Tx.autológ.tuk.b.,vef.obj(>100ml-makrogr),chr.fistuly:perianál.o.
5v62x.5	Iná tx.autológ.tuk.b.,malý obj(<100ml-mikrograft):krk	5v631.t↔	Tx.autológ.tuk.b.,vef.obj(>100ml-makrogr),chron.fistuly:bukál.o
5v62x.6↔	Iná tx.autológ.tuk.b.,malý obj(<100ml-mikrograft):ram,axila	5v631.u↔	Tx.autológ.tuk.b.,vef.obj(>100ml-makrogr),chr.fistuly:čelo.obl.
5v62x.7↔	Iná tx.autológ.tuk.b.,malý obj(<100ml-mikrograft):ram,lak	5v631.w↔	Tx.autológ.tuk.b.,v.o(>100ml-makrogr),chron.fistuly:nasolab.o.
5v62x.8↔	Iná tx.autológ.tuk.b.,malý obj(<100ml-mikrograft):predlaktie	5v631.x↔	Tx.autológ.tuk.b.,vef.obj(>100ml-makrogr),chron.fistuly:ost.
5v62x.9↔	Iná transpl.autológ.tuk.b.,m.objem(<100ml-mikrograft):ruka	5v631.y	Tx.autológ.tuk.b.,vef.o(>100ml-makrogr),chron.fistuly:zygomat.o
5v62x.a	Iná tx.autológ.tuk.b.,malý obj(<100ml-mikrograft):hr.st.chrbát	5v632.0	Transpl.autológ.tuk.b.,v.o.(>100ml-makrograft),jazv.tk:pera
5v62x.b	Iná tx.autológ.tuk.b.,malý obj(<100ml-mikrograft):brušná.o.	5v632.1	Transpl.autológ.tuk.b.,v.o.(>100ml-makrograft),jazv.tk:nos
5v62x.c	Iná tx.autológ.tuk.b.,malý o.<100ml-mikrograft):inguin.genit.o	5v632.4	Tx.autológ.tuk.b.,vef.obj(>100ml-makrogr),jazv.tk:ost.č.hlavy
5v62x.d	Iná tx.autológ.tuk.b.,malý obj(<100ml-mikrograft):glut.o.	5v632.5	Transpl.autológ.tuk.b.,v.o.(>100ml-makrograft),jazv.tk:krk
5v62x.e↔	Iná tx.autológ.tuk.b.,malý obj(<100ml-mikrograft):stehno,kol	5v632.6↔	Tx.autológ.tuk.b.,vef.obj(>100ml-makrogr),jazv.tk:ram,axila
5v62x.f↔	Iná tx.autológ.tuk.b.,malý obj(<100ml-mikrograft):predkolenie	5v632.7↔	Tx.autológ.tuk.b.,vef.obj(>100ml-makrogr),jazv.tk:ram,lak
5v62x.g↔	Iná tx.autológ.tuk.b.,malý objem(<100ml-mikrograft):noha	5v632.8↔	Tx.autológ.tuk.b.,vef.obj(>100ml-makrogr),jazv.tk:predlakt
5v62x.h	Iná tx.autológ.tuk.b.,malý obj(<100ml-mikrograft):kapiilicium	5v632.9↔	Transpl.autológ.tuk.b.,v.o.(>100ml-makrograft),jazv.tk:ruka
5v62x.n↔	Iná transpl.autológ.tuk.b.,m.o.<100ml-mikrograft):prsník	5v632.a	Tx.autológ.tuk.b.,vef.obj(>100ml-makrogr),jazv.tk:hr.st.chrb
5v62x.p↔	Iná tx.autológ.tuk.b.,malý obj(<100ml-mikrograft):periaurikul.o	5v632.b	Tx.autológ.tuk.b.,vef.obj(>100ml-makrogr),jazv.tk:brušná.o.
5v62x.r	Iná tx.autológ.tuk.b.,malý obj(<100ml-mikrograft):obl.menta	5v632.c	Tx.autológ.tuk.b.,v.o(>100ml-makrogr),jazvovit.tk:inguin.genit.o
5v62x.s↔	Iná tx.autológ.tuk.b.,malý obj(<100ml-mikrograft):periokulár.o.	5v632.d	Tx.autológ.tuk.b.,vef.obj(>100ml-makrogr),jazv.tk:glut.o.
5v62x.t↔	Iná tx.autológ.tuk.b.,malý obj(<100ml-mikrograft):perianál.o.	5v632.e↔	Tx.autológ.tuk.b.,vef.obj(>100ml-makrogr),jazv.tk:steh,kol
5v62x.u↔	Iná tx.autológ.tuk.b.,malý obj(<100ml-mikrograft):bukálna.o.	5v632.f↔	Tx.autológ.tuk.b.,vef.obj(>100ml-makrogr),jazv.tk:predkol
5v62x.v↔	Iná tx.autológ.tuk.b.,malý obj(<100ml-mikrograft):čelo.obl.	5v632.g↔	Tx.autológ.tuk.b.,vef.obj(>100ml-makrogr),jazv.tk:noha
5v62x.w↔	Iná tx.autológ.tuk.b.,malý o.<100ml-mikrograft):nasolabiál.o.	5v632.h	Tx.autológ.tuk.b.,vef.obj(>100ml-makrogr),jazv.tk:kapiilicium
5v62x.x↔	Iná transpl.autológ.tuk.b.,malý objem(<100ml-mikrograft):ost.	5v632.n↔	Tx.autológ.tuk.b.,vef.obj(>100ml-makrogr),jazv.tk:prsník
5v62x.y	Iná tx.autológ.tuk.b.,malý obj(<100ml-mikrograft):zygomat.o.	5v632.p↔	Tx.autológ.tuk.b.,v.o(>100ml-makrogr),jazv.tk:periaurikul.o.
5v630.0	Tx.autológ.tuk.b.,v.o(>100ml-makrogr),chr.defekty kože:pera	5v632.q↔	Tx.autológ.tuk.b.,v.obj(>100ml-makrogr),jazv.tk:obl.menta
5v630.1	Tx.autológ.tuk.b.,vef.o(>100ml-makrogr),chr.def.kože:nos	5v632.r↔	Tx.autológ.tuk.b.,vef.o(>100ml-makrogr),jazv.tk:periokul.o
5v630.4	Tx.autológ.tuk.b.,vef.obj(>100ml-makrogr),chr.def.kože:ost.č.hl	5v632.s↔	Tx.autológ.tuk.b.,vef.obj(>100ml-makrogr),jazv.tk:perianál.o

5v632.t↔	Tx.autológ.tuk.b.,vef.obj(>100ml-makrograft),jazv.tk:bukál.o.	5v633.x↔	Tx.autológ.tuk.b.(>100ml-makrogr),VVCH,def.obj.mäkk.tk:ost.
5v632.u↔	Tx.autológ.tuk.b.,vef.obj(>100ml-makrograft),jazv.tk:čelo.obl.	5v633.y	Tx.autol.t.b.(>100ml-makrogr),VVCH,def.obj.mäk.tk:zygomat.o.
5v632.w↔	Tx.autol.tuk.b.,v.obj(>100ml-makrograft),jazv.tk:nasolabiál.o.	5v63x.0	Iná transpl.autológ.tuk.b.,veľký obj.(>100ml-makrograft):pera
5v632.x↔	Tx.autológ.tuk.b.,veľký obj(>100ml-makrograft),jazv.tk:ost	5v63x.1	Iná transplantácia autológ.tuk.b.,v.o.(>100ml-makrograft):nos
5v632.y	Tx.autológ.tuk.b.,vef.o(>100ml-makrograft),jazv.tk:zygomat.o.	5v63x.4	Iná tr.autológ.tuk.b.(>100ml-makrograft):ost.časti hlavy
5v633.0	Tx.autológ.tuk.b.(>100ml-makrogr),VVCH,def.obj.mäkk.tk:pera	5v63x.5	Iná transpl.autológ.tuk.b.,v.o.(>100ml-makrograft):krk
5v633.1	Tx.autológ.t.b.(>100ml-makrogr),VVCH,defekt.obj.mäkk.tk:nos	5v63x.6↔	Iná tx.autológ.tuk.b.,vef.obj(>100ml-makrograft):ram,axila
5v633.4	Tx.autol.t.b.(>100ml-makrogr),VVCH,def.obj.mäkk.tk:ost.č.hl.	5v63x.7↔	Iná tx.autológ.tuk.b.,vef.obj(>100ml-makrograft):ram,lakeť
5v633.5	Tx.autológ.tuk.b.(>100ml-makrogr),VVCH,def.obj.mäkk.tk:krk	5v63x.8↔	Iná tx.autológ.tuk.b.,veľký obj(>100ml-makrograft):predlaktie
5v633.6↔	Tx.autol.t.b.(>100ml-makrogr),VVCH,def.obj.mäkk.tk:ram,axila	5v63x.9↔	Iná transpl.autológ.tuk.b.,v.objem(>100ml-makrograft):ruka
5v633.7↔	Tx.autol.t.b.(>100ml-makrogr),VVCH,def.obj.mäkk.tk:ram,lak	5v63x.a	Iná transpl.autol.tuk.b.(>100ml-makrograft):hr.st,chrbat
5v633.8↔	Tx.autol.t.b.(>100ml-makrogr),VVCH,def.obj.mäkk.tk:predlakt	5v63x.b	Iná transpl.autológ.tuk.b.,v.o.(>100ml-makrograft):bruš.o
5v633.9↔	Tx.autológ.t.b.(>100ml-makrogr),VVCH,def.obj.mäkk.tk:ruka	5v63x.c	Iná tx.autológ.tuk.b.,vef.obj(>100ml-makrograft):inguin,genit.o
5v633.a	Tx.autol.t.b.(>100ml-makrogr),VVCH,def.obj.m.tk:hr.st,chrb	5v63x.d	Iná tx.autológ.tuk.b.,vef.obj(>100ml-makrograft):gluteál.o.
5v633.b	Tx.autológ.t.b.(>100ml-makrogr),VVCH,def.obj.mäkk.tk:bruš.o.	5v63x.e↔	Iná tx.autológ.tuk.b.,vef.obj(>100ml-makrograft):stehn,kol
5v633.c	Tx.autol.t.b.(>100ml-makrogr),VVCH,def.obj.mäkk.tk:ing.gen.o.	5v63x.f↔	Iná tx.autológ.tuk.b.,vef.obj(>100ml-makrograft):predkolenie
5v633.d	Tx.autol.t.b.(>100ml-makrogr),VVCH,defekt.obj.mäkk.tk:glut.o.	5v63x.g↔	Iná tx.autológ.tuk.b.,vef.objem(>100ml-makrograft):noha
5v633.e↔	Tx.autol.t.b.(>100ml-makrogr),VVCH,def.obj.mäkk.tk:steh,kol	5v63x.h	Iná tx.autológ.tuk.b.,vef.obj(>100ml-makrograft):kapilícium
5v633.f↔	Tx.autol.t.b.(>100ml-makrogr),VVCH,def.obj.mäkk.tk:predkol.	5v63x.n↔	Iná transpl.autológ.tuk.b.,v.o.(>100ml-makrograft):prsnič
5v633.g↔	Tx.autol.tuk.b.(>100ml-makrogr),VVCH,def.obj.mäkk.tk:noha	5v63x.p↔	Iná tx.autológ.tuk.b.,vef.obj(>100ml-makrograft):periaurikul.o.
5v633.h	Tx.autol.tuk.b.(>100ml-makrogr),VVCH,def.obj.mäkk.tk:kapilíc	5v63x.q↔	Iná tx.autológ.tuk.b.,vef.obj(>100ml-makrograft):obl.menta
5v633.n↔	Tx.autol.tuk.b.(>100ml-makrogr),VVCH,def.obj.mäkk.tk:prsnič	5v63x.r↔	Iná tx.autológ.tuk.b.,vef.obj(>100ml-makrograft):periokulár.o.
5v633.p↔	Tx.autol.t.b.(>100ml-makrogr),VVCH,def.obj.m.tk:periaurik.o.	5v63x.s↔	Iná tx.autológ.tuk.b.,vef.obj(>100ml-makrograft):perianálna.o.
5v633.q↔	Tx.autol.t.b.(>100ml-makrogr),VVCH,def.obj.mäkk.tk:o.menta	5v63x.t↔	Iná tx.autológ.tuk.b.,vef.obj(>100ml-makrograft):bukálna.o.
5v633.r↔	Tx.autol.t.b.(>100ml-makrogr),VVCH,def.obj.mäkk.tk:periok.o	5v63x.u↔	Iná tx.autológ.tuk.b.,vef.obj(>100ml-makrograft):čelo.obl.
5v633.s↔	Tx.autol.t.b.(>100ml-makrogr),VVCH,def.obj.mäkk.tk:perianál	5v63x.w↔	Iná tx.autológ.tuk.b.,vef.obj(>100ml-makrograft):nasolabiál.o.
5v633.t↔	Tx.autol.t.b.(>100ml-makrogr),VVCH,def.obj.mäkk.tk:bukál.o.	5v63x.x↔	Iná transpl.autológ.tuk.b.,veľký obj(>100ml-makrograft):ost.
5v633.u↔	Tx.autol.t.b.(>100ml-makrogr),VVCH,def.obj.mäkk.tk:čelo.obl.	5v63x.y	Iná tx.autológ.tuk.b.,vef.obj(>100ml-makrograft):zygomat.obl.
5v633.w↔	Tx.autol.t.b.(>100ml-makrogr),VVCH,def.obj.mäk.tk:nasolab.o		

Výkon X01-3

5v250.0	Lal.plast.kože a podk.prijemca:voľ.lal.s mikrovask.anast:pery	5v250.a	Lal.plast.k.a podk,prijem:voľ.lal.s mikrovask.anast:hr.st,chrb
5v250.4	Lal.plast.k.a podk,prijem:voľ.lal.s mikrovask.anast:ost.č.hlavy	5v250.b	Lal.plast.k.a podk,prijemca:voľ.lal.s mikrovask.anast:bruš.o.
5v250.5	Lal.plast.kože a podk,prijem:voľ.lalok.s mikrovask.anast:krk	5v250.c	Lal.plast.k.a podk,prijem:voľ.lal.s mikrovask.anast:ingui.gen.o.
5v250.6↔	Lal.plast.kože a podk,prijem:voľ.lal.s mikrovask.anast:ram,axi	5v250.d	Lalok.plast.kože a podk,prijem:voľ.lal.s mikrovask.anast:glut.o.
5v250.7↔	Lal.plast.kože a podk,prijem:voľ.lal.s mikrovask.anast:ram,lak	5v250.e↔	Lalok.plast.k.a podk,prijem:voľ.lal.s mikrovask.anast:steh,kol
5v250.8↔	Lal.plast.k.a podk,prijemca:voľ.lal.s mikrovask.anast:predlakt	5v250.f↔	Lal.plast.kože a podk,prijem:voľ.lal.s mikrovask.anast:predkol
5v250.9↔	Lal.plast.kože a podk,prijem:voľ.lal.s mikrovask.anast:ruka	5v250.g↔	Lal.plast.kože a podk,prijemca:voľ.lal.s mikrovask.anast:noha

Výkon X01-4

5a402.b	Rekonštrukčné OP n. XI. extrakraniál.štepom	5v225.4	V.tx.kože,prijem:čias.dermeopi.štep-gran.k,veľ.pl:ost.č.hlavy
5a402.c	Rekonštrukčné OP n. XII. extrakraniál.štepom	5v225.5	Voľ.tx.kože,prijemca:čias.dermeopi.štep-gran.k,veľ.pl:krk
5a403	Rekonštrukcia n.VII. štepom v extrakraniálnom úseku	5v225.6↔	Voľ.tx.kože,prijem:čias.dermeopi.štep-gran.k,veľ.pl:ram,axi
5a404	Primárna mikrosutúra nervového plexu	5v225.7↔	V.tx.kože,prijemca:čias.dermeopi.štep-gran.k,veľ.pl:ram,lak
5a405.b	Rekonštrukčné OP n. XI. extrakraniál.sutúrou	5v225.8↔	Voľ.tx.k.prijemca:čias.dermeop.št.-gran.k,veľ.pl:predlakt
5a405.c	Rekonštrukčné OP n. XII. extrakraniál.sutúrou	5v225.9↔	Voľ.tx.k.prijemca:čias.dermeop.št.-gran.koži,veľ.ká pl:ruka
5a40a.7	Anastomóza n. VII. sutúrou	5v225.a	V.tx.kože,prijem:čias.dermeopid.št-gran.k,veľ.pl:hud.st,chrb
5a40a.b	Anastomóza n. XI. sutúrou	5v225.b	Voľ.tx.kože,prijemca:čias.dermeopi.št-gran.k,veľ.pl:bruš.o
5a40a.c	Anastomóza n. XII. sutúrou	5v225.c	V.tx.kože,prijemca:čias.dermeopi.št-gran.k,veľ.pl:ingv.gen.o
5a40b.7	Anastomóza n. VII. štepom	5v225.d	V.tx.kože,prijemca:čias.dermeopid.št-gran.k,veľ.pl:glut.o
5a40b.b	Anastomóza n. XI. štepom	5v225.e↔	V.tx.kože,prijemca:čias.dermeopi.št.-gran.k,veľ.pl:stehn,kol
5a40b.c	Anastomóza n. XII. štepom	5v225.f↔	Voľ.tx.kože,prijemca:čias.dermeopi.št.-gran.k,veľ.pl:predkol
5v224.0	Voľ.tx.kože,prijemca:čias.dermeopid.štep,veľká pl:pery	5v225.g↔	Voľ.tx.kože,prijemca:čias.dermeopi.št-gran.k,veľ.pl:noha
5v224.4	Voľ.tx.kože,prijemca:čias.dermeopid.štep,veľká pl:ost.č.hlavy	5v225.x↔	V.tx.kože,prijem:čias.dermeopid.štep-granul.koži,veľ.pl:ost
5v224.5	Voľ.tx.kože,prijemca:čias.dermeopid.štep,veľká pl:krk	5v226.0	Voľ.tx.kože,prijemca:kompl.dermeopid.štep,veľká pl:pery
5v224.6↔	Voľ.tx.kože,prijemca:čias.dermeopi.štep,veľká pl:ram,axila	5v226.4	Voľ.tx.kože,prijemca:kompl.dermeopi.št,veľ.pl:ost.č.hlavy
5v224.7↔	Voľ.tx.kože,prijemca:čias.dermeopid.štep,veľká pl:ram,lakeť	5v226.5	Voľná tx.kože,prijemca:kompl.dermeopi.štep,veľká pl:krk
5v224.8↔	V.tx.kože,prijemca:čias.dermeopid.štep,veľká pl:predlaktie	5v226.6↔	Voľ.tx.kože,prijemca:kompl.dermeopi.št,veľká pl:ram,axi
5v224.9↔	V.tx.kože,prijemca:čias.dermeopi.štep,veľká plocha:ruka	5v226.7↔	Voľ.tx.kože,prijemca:kompl.dermeopi.št,veľ.pl:ram,lak
5v224.a	Voľ.tx.kože,prijem:čias.dermeopid.štep,veľká pl:hud.st.,chrb	5v226.8↔	Voľ.tx.kože,prijemca:kompl.dermeopid.štep,veľ.pl:predlakt
5v224.b	Voľ.tx.kože,prijemca:čias.dermeopid.štep,veľká pl:bruš.obl.	5v226.9↔	Voľ.tx.kože,prijemca:kompl.dermeopiderm.štep,veľ.pl:ruka
5v224.c	Voľ.tx.kože,prijemca:čias.dermeopid.štep,veľ.pl:ingv.gen.o	5v226.a	V.tx.kože,prijemca:kompl.dermeopi.štep,veľ.pl:hud.st,chrb
5v224.d	Voľ.tx.kože,prijemca:čias.dermeopid.št,veľká pl:glut.obl	5v226.b	Voľ.tx.kože,prijemca:kompl.dermeopid.štep,veľ.pl:bruš.o
5v224.e↔	Voľ.tx.kože,prijemca:čias.dermeopi.štep,veľká pl:stehn,kol	5v226.c	Voľ.tx.kože,prijemca:kompl.dermeopi.štep,veľ.pl:ingv.genit.o
5v224.f↔	V.tx.kože,prijemca:čias.dermeopid.štep,veľká pl:predkol	5v226.d	Voľ.tx.kože,prijemca:kompl.dermeopid.štep,veľ.pl:glut.obl.
5v224.g↔	Voľ.tx.kože,prijemca:čias.dermeopiderm.štep,veľká pl:noha	5v226.e↔	V.tx.kože,prijemca:kompl.dermeopid.štep,veľ.pl:stehn,kol
5v224.x↔	Voľ.tx.kože,prijemca:čias.dermeopider.št,veľká plocha:ost.	5v226.f↔	Voľ.tx.kože,prijemca:kompl.dermeopid.štep,veľká pl:predkol
5v225.0	V.tx.kože,prijemca:čias.dermeop.štep-granul.k,veľ.pl:pery	5v226.g↔	Voľ.tx.kože,prijemca:kompl.dermeopid.štep,veľká pl:noha

5v226.x↔	Voľná tx. kože, príjemca: kompl. dermoepid. štep, vef. plocha: ost	5v239.b	Lok. lal. plast. kože a podkož: Z-plast, veľká pl: bruš. obl.
5v227.9↔	Vof. tx. kože, príjemca: kompozit(viactkan)štep, vef. pl: ruka	5v239.c	Lok. lal. plast. kože a podkož: Z-plast, vef. pl: inguin, genit. o
5v235.0	Lokál. lal. plast. kože a podkož: dilatačná plast, veľká pl: pery	5v239.d	Lok. lal. plast. kože a podkož: Z-plast, veľká pl: gluteál. obl.
5v235.4	Lokál. lalok. plast. kože a podk: dilatač. plast, veľká pl: ost. č. hlavy	5v239.e↔	Lokál. lal. plast. kože a podkož: Z-plast, vef. pl: stehno, koleno
5v235.5	Lokál. lal. plast. kože a podkož: dilatačná plast, veľká pl: krk	5v239.f↔	Lokál. lalok. plast. kože a podkož: Z-plast, vef. pl: predkolenie
5v235.6↔	Lok. lalok. plast. kože a podk: dilatač. plast, vef. pl: rameno, axila	5v239.g↔	Lokál. lalok. plast. kože a podkož: Z-plast, vef. pl: noha
5v235.7↔	Lokál. lal. plast. kože a podk: dilatač. plast, veľká pl: ram, lak	5v239.x↔	Lokál. lalok. plast. kože a podkož: Z-plast, veľká plocha: ost
5v235.8↔	Lok. lalok. plast. kože a podk: dilatač. plast, veľká pl: predlakt	5v23b.0	Lokál. lalok. plast. kože a podk: W-plast, vef. pl: pery
5v235.9↔	Lokál. lalok. plast. kože a podk: dilatač. plast, veľká plocha: ruka	5v23b.4	Lok. lal. plast. kože a podkož: W-plast, vef. pl: ost. časti hlavy
5v235.a	Lok. lalok. plast. kože a podkož: dilatač. plast, vef. pl: hrud. st, chrb	5v23b.5	Lok. lal. plast. kože a podkož: W-plast, veľká plocha: krk
5v235.b	Lokál. lal. plast. kože a podk: dilatač. plast, veľká pl: bruš. o.	5v23b.6↔	Lok. lal. plast. kože a podkož: W-plast, vef. pl: rameno, axila
5v235.c	Lok. lalok. plast. kože a podk: dilatač. plast, vef. pl: inguin, genit. o	5v23b.7↔	Lok. lal. plast. kože a podkožia: W-plast, vef. pl: ram, lakeť
5v235.d	Lok. lal. plast. kože a podk: dilatač. plast, veľká plocha: gluteál. o	5v23b.8↔	Lok. lal. plast. kože a podkož: W-plast, vef. pl: predlaktie
5v235.e↔	Lok. lalok. plast. kože a podkož: dilatač. plast, veľká pl: stehn, kol	5v23b.9↔	Lokál. lalok. plast. kože a podkož: W-plastika, veľká pl: ruka
5v235.f↔	Lokál. lalok. plast. kože a podkož: dilatač. plast, veľká pl: predkol	5v23b.a	Lok. lal. plast. kože a podkož: W-plast, vef. pl: hrud. st., chrbát
5v235.g↔	Lok. lalok. plast. kože a podkož: dilatač. plast, veľká pl: noha	5v23b.b	Lokál. lalok. plast. kože a podkož: W-plast, vef. pl: bruš. obl.
5v235.x↔	Lok. lalok. plast. kože a podk: dilatačná plast, veľká plocha: ost	5v23b.c	Lok. lalok. plast. kože a podkož: W-plast, vef. pl: inguin, genit. o
5v236.0	Lokál. lalok. plast. kože a podk: plast. rotovan. lal, veľká pl: pery	5v23b.d	Lok. lal. plast. kože a podkož: W-plast, vef. pl: gluteál. obl.
5v236.4	Lok. lal. plast. kože a podkož: plast. rotovan. lal, vef. pl: ost. č. hlavy	5v23b.e↔	Lok. lal. plast. kože a podkož: W-plast, vef. pl: stehno, koleno
5v236.5	Lok. lal. plast. kože a podk: plast. rotovan. lalokom, vef. pl: krk	5v23b.f↔	Lok. lal. plast. kože a podkož: W-plast, veľká pl: predkolenie
5v236.6↔	Lok. lal. plast. kože a podk: plast. rotovan. lal, vef. pl: ram, axila	5v23b.g↔	Lok. lal. plast. kože a podkož: W-plast, vef. pl: noha/chodidl
5v236.7↔	Lok. lal. plast. kože a podk: plast. rotovan. lal, veľká pl: ram, lak	5v23b.x↔	Lokál. lalok. plast. kože a podkož: W-plast, veľká plocha: ost
5v236.8↔	Lok. lalok. plast. kože a podk: plast. rotovan. lal, veľká pl: predlakt	5v250.0	Lal. plast. kože a podk, príjemca: vof. lal. s mikrovask. anast: pery
5v236.9↔	Lok. lalok. plast. kože a podk: plast. rotovan. lal, veľká pl: ruka	5v250.4	Lal. plast. k. a podk, príjem: vof. lal. s mikrovask. anast: ost. č. hlavy
5v236.a	Lok. lalok. plast. kože a podk: plast. rotov. lal, veľká pl: hr. st, chrb	5v250.5	Lal. plast. kože a podk, príjem: vof. lalok. s mikrovask. anast: krk
5v236.b	Lokál. lalok. plast. kože a podk: plast. rotovan. lal, veľká pl: bruš. o.	5v250.6↔	Lal. plast. kože a podk, príjem: vof. lal. s mikrovask. anast: ram, axi
5v236.c	Lok. lalok. plast. kože a podk: plast. rotov. lal, vef. pl: inguin, gen. o	5v250.7↔	Lal. plast. kože a podk, príjem: vof. lal. s mikrovask. anast: ram, lak
5v236.d	Lok. lalok. plast. kože a podk: plast. rotovan. lal, vef. pl: glut. obl	5v250.8↔	Lal. plast. k. a podk, príjemca: vof. lal. s mikrovask. anast: predlakt
5v236.e↔	Lokál. lal. plast. kože a podk: plast. rotovan. lal, vef. pl: stehn, kol	5v250.9↔	Lal. plast. kože a podk, príjem: vof. lal. s mikrovask. anastom: ruka
5v236.f↔	Lok. lal. plast. kože a podk: plast. rotovan. lal, vef. pl: predkol	5v250.a	Lal. plast. k. a podk, príjem: vof. lal. s mikrovask. anast: hr. st, chrb
5v236.g↔	Lokál. lal. plast. kože a podk: plast. rotovan. lal, vef. pl: noha	5v250.b	Lal. plast. k. a podk, príjemca: vof. lal. s mikrovask. anast: bruš. o.
5v236.x↔	Lokál. lal. plast. kože a podk: plast. rotovaným lal, veľká pl: ost	5v250.c	Lal. plast. k. a podk, príjem: vof. lal. s mikrovask. anast: ingui, gen. o.
5v237.0	Lok. lal. plast. kože a podk: transpoz. plast, veľká pl: pery	5v250.d	Lalok. plast. kože a podk, príjem: vof. lal. s mikrovask. anast: glut. o.
5v237.4	Lok. lal. plast. kože a podk: transpoz. plast, vef. pl: ost. č. hlavy	5v250.e↔	Lalok. plast. k. a podk, príjem: vof. lal. s mikrovask. anast: steh, kol
5v237.5	Lok. lal. plast. kože a podk: transpoz. plast, vef. plocha: krk	5v250.f↔	Lal. plast. kože a podk, príjem: vof. lal. s mikrovask. anast: predkol
5v237.6↔	Lok. lal. plast. kože a podk: transpoz. plast, vef. pl: ram, axila	5v250.g↔	Lal. plast. kože a podk, príjemca: vof. lal. s mikrovask. anast: noha
5v237.7↔	Lok. lal. plast. kože a podk: transpoz. plast, vef. pl: ram, lakeť	5v250.x↔	Lal. plast. kože a podk, príjemca: vof. lalok. s mikrovask. anast: ost.
5v237.8↔	Lok. lal. plast. kože a podk: transpoz. plast, vef. pl: predlakt	5v251.0	Lalok. plast. kože a podk, príjemca: stopkatý miestny lalok: pery
5v237.9↔	Lok. lal. plast. kože a podkož: transpoz. plast, vef. pl: ruka	5v251.4	Lal. plast. kože a podk, príjem: stopkatý miest. lalok: ost. č. hlavy
5v237.a	Lok. lal. plast. k. a podk: transpoz. plast, vef. pl: hrud. st, chrbát	5v251.5	Lal. plast. kože a podkož, príjem: stopka. miestny lalok: krk
5v237.b	Lok. lal. plast. kože a podk: transpoz. plast, vef. pl: bruš. obl	5v251.6↔	Lal. plast. kože a podk, príjemca: stopka. miest. lalok: ram, axila
5v237.c	Lok. lal. plast. k. a podkož: transpoz. plast, vef. pl: inguin, genit. o	5v251.7↔	Lalok. plast. kože a podk, príjem: stopkatý miest. lalok: ram, lakeť
5v237.d	Lok. lal. plast. kože a podkož: transpoz. plast, vef. pl: glut. obl	5v251.8↔	Lal. plast. kože a podkož, príjemca: stopk. miest. lalok: predlakt
5v237.e↔	Lok. lal. plast. k. a podkož: transpoz. plast, vef. pl: stehno, koleno	5v251.9↔	Lal. plast. kože a podkož, príjemca: stopkatý miest. lalok: ruka
5v237.f↔	Lok. lal. plast. kože a podkožia: transpoz. plast, vef. pl: predkol	5v251.a	Lalok. plast. kože a podk, príjem: stopkat. miest. lal: hrud. st, chrb
5v237.g↔	Lok. lal. plast. kože a podk: transpoz. plas, vef. plocha: noha	5v251.b	Lal. plast. kože a podk, príjemca: stopkatý miest. lalok: bruš. o.
5v237.x↔	Lokál. lalok. plast. kože a podk: transpoz. plast, veľká pl: ost	5v251.c	Lal. plast. kože a podkož, príjemca: stopka. miest. lal: ingu, genit. o
5v238.0	Lok. lal. plast. kože a podk: plast. ostrovček. lal, vef. pl: pery	5v251.d	Lal. plast. kože a podk, príjemca: stopkatý miest. lalok: glut. obl
5v238.4	Lok. lal. plast. kože a podk: plast. ostrovček. lal, vef. pl: ost. č. hlavy	5v251.e↔	Lal. plast. kože a podk, príjemca: stopk. miest. lalok: stehno, kol
5v238.5	Lok. lal. plast. kože a podkož: plast. ostrovček. lal, veľká pl: krk	5v251.f↔	Lalok. plast. kože a podk, príjem: stopkat. miest. lalok: predkol
5v238.6↔	Lok. lal. plast. kože a podk: plast. ostrovček. lal, vef. pl: ram, axila	5v251.g↔	Lal. plast. kože a podkož, príjemca: stopkat. miestny lalok: noha
5v238.7↔	Lok. lal. plast. kože a podk: plast. ostrovček. lal, vef. pl: ram, lakeť	5v251.x↔	Lal. plast. kože a podkož, príjemca: stopkatý miestny lalok: ost.
5v238.8↔	Lok. lalok. plast. kože a podk: plast. ostrovček. lal, vef. pl: predlakt	5v252.0	Lalok. plast. kože a podk, príjemca: stopkat. vzdialený lalok: pery
5v238.9↔	Lok. lalok. plast. kože a podk: plast. ostrovček. lal, vef. pl: ruka	5v252.4	Lal. plast. kože a podk, príjem: stopka. vzdial. lalok: ost. č. hlavy
5v238.a	Lok. lal. plast. kože a podk: plats. ostrovček. lal, vef. pl: hr. st., chrb	5v252.5	Lal. plast. kože a podk, príjemca: stopkatý vzdial. lalok: krk
5v238.b	Lokál. lal. plast. kože a podk: plast. ostrovček. lal, vef. pl: bruš. obl	5v252.6↔	Lal. plast. kože a podk, príjem: stopkatý vzdial. lal: rameno, axila
5v238.c	Lok. lal. plast. kože a podk: plast. ostrov. lal, vef. pl: inguin, genit. o	5v252.7↔	Lal. plast. kože a podk, príjemca: stopk. vzdial. lalok: ram, lakeť
5v238.d	Lok. lal. plast. k. a podk: plast. ostrovček. lal, vef. pl: glute. obl	5v252.8↔	Lal. plast. kože a podk, príjem: stopkatý vzdial. lalok: predlaktie
5v238.e↔	Lok. lal. plast. kože a podk: plast. ostrov. lal, vef. pl: stehn, kol	5v252.9↔	Lalok. plast. kože a podk, príjemca: stopkat. vzdialený lalok: ruka
5v238.f↔	Lok. lal. plast. kože a podk: plast. ostrovčekov. lal, vef. pl: predkol	5v252.a	Lal. plast. kože a podk, príjem: stopk. miest. lal: hrud. st, chrbát
5v238.g↔	Lok. lal. plast. kože a podk: plast. ostrovček. lal, vef. pl: noha	5v252.b	Lal. plast. kože a podk, príjem: stopkat. vzdialený lalok: bruš. obl.
5v238.x↔	Lokál. lalok. plast. kože a podk: plast. ostrovčekovit. lal, vef. pl: ost	5v252.c	Lal. plast. kože a podkož, príjemca: stopk. vzdial. lal: inguin, gen. o
5v239.0	Lok. lal. plast. kože a podkož: Z-plastika, veľká pl: pery	5v252.d	Lal. plast. kože a podk, príjemca: stopk. vzdial. lalok: gluteál. obl.
5v239.4	Lok. lal. plast. kože a podkož: Z-plast, vef. pl: ost. časti hlavy	5v252.e↔	Lal. plast. kože a podkož, príjem: stopk. vzdial. lalok: stehno, kol
5v239.5	Lok. lal. plast. kože a podkož: Z-plast, veľká plocha: krk	5v252.f↔	Lalok. plast. kože a podk, príjemca: stopk. vzdial. lalok: predkol
5v239.6↔	Lok. lal. plast. kože a podkož: Z-plast, vef. pl: rameno, axila	5v252.g↔	Lalok. plast. kože a podk, príjemca: stopkat. vzdial. lalok: noha
5v239.7↔	Lok. lal. plast. kože a podkož: Z-plast, vef. pl: ram, lakeť	5v252.x↔	Lalok. plast. kože a podkož, príjemca: stopkatý vzdial. lalok: ost.
5v239.8↔	Lok. lal. plast. kože a podkož: Z-plast, vef. pl: predlaktie	5v260.0	Kombin. plast. zákroky na koži a podkož: kombin. lalok. plast: pery
5v239.9↔	Lokál. lalok. plast. kože a podkož: Z-plastika, vef. plocha: ruka	5v260.4	Kombi. plast. zákr. na koži a podk: kombin. lalok. plast: ost. č. hlavy
5v239.a	Lok. lal. plast. kože a podkož: Z-plast, vef. pl: hrud. stena, chrbát	5v260.5	Kombin. plast. zákroky na koži a podk: kombin. lalok. plast: krk

5v260.6↔	Kombi.plast.zákr.na koži a podk:kombin.lal.plastiky:ram,axila	5v272.f↔	Revízia voľ.kož.transplantátu kož.plastiky:predkolenie
5v260.7↔	Kombi.plast.zákr.na koži a podk:kombin.lal.plastiky:ram,lakeť	5v272.g↔	Revízia voľného kož.transplantátu kož.plastiky:noha
5v260.8↔	Kombi.plast.zákr.na koži a podk:kombin.lalok.plast:predlakt	5v272.x↔	Revízia voľného kožného transplantátu kož.plastiky:ost.
5v260.9↔	Kombin.plast.zákr.na koži a podk:kombi.lalok.plast:ruka	5v273.0	Revízia lokálnej lalokovej plastiky kože:pery
5v260.a	Kombi.plast.zákr.na koži a podk:kombin.lal.plast:hr.st,chrbát	5v273.4	Revízia lokál.lalok.plastiky kože:ost.č.hlavý
5v260.b	Kombin.plast.zákr.na koži a podk:kombin.lalok.plast:bruš.obl.	5v273.5	Revízia lokál.lalok.plastiky kože:krk
5v260.c	Kombi.plast.zákr.na koži a podk:kombin.lal.plast:ing.genit.o.	5v273.6↔	Revízia lokál.lalok.plastiky kože:rameno,axila
5v260.d	Kombin.plast.zákr.na koži a podk:kombin.lal.plast:glute.obl.	5v273.7↔	Revízia lokál.lalok.plastiky kože:rameno,lakeť
5v260.e↔	Kombin.plast.zákr.na koži a podk:kombin.lal.plast:stehno,kol	5v273.8↔	Revízia lokál.lalok.plastiky kože:predlaktie
5v260.f↔	Kombin.plast.zákr.na koži a podk:kombin.lal.plast:predkol	5v273.9↔	Revízia lokál.lalok.plastiky kože:ruka
5v260.g↔	Kombi.plast.zákr.k.a podk:komb.lalok.plast:stehno,kol	5v273.a	Reviz.lokál.lalok.plastiky kože:hrud.st,chrbát
5v260.x↔	Kombin.plast.zákr.na koži a podkoží:kombin.lalok.plast:ost	5v273.b	Revízia lokál.lalok.plastiky kože:bruš.obl.
5v261.0	Komb.plast.zákr.k.a podk:kombi.lal.plastik.a voľ.kož.trans:pery	5v273.c	Revízia lokál.lalok.plastiky kože:inguin,genit.obl
5v261.4	Komb.plast.zákr.k.a podk:kombi.lal.plast.a voľ.k.tr:ost.č.hla	5v273.d	Revízia lokál.lalok.plastiky kože:gluteál.obl.
5v261.5	Kombi.plast.zákr.koži a podk:komb.lal.plast.a voľ.k.transpl:krk	5v273.e↔	Revízia lokál.lalok.plastiky kože:stehno,koleno
5v261.6↔	Kombi.plast.zákr.k.a podk:komb.lal.plast.a voľ.k.tr:ram,axi	5v273.f↔	Revízia lokál.lalokovej plastiky kože:predkolenie
5v261.7↔	Kombi.plast.zákr.k.a podk:komb.lal.plast.a voľ.k.tr:ram,lak	5v273.g↔	Revízia lokál.lalok.plastiky kože:noha
5v261.8↔	Komb.plast.zákr.k.a podk:komb.lal.plast.a v.kož.tr:predlakt	5v273.x↔	Revízia lokálnej lalokovej plastiky kože:ost.
5v261.9↔	Komb.plast.zákr.k.a podk:kombi.lal.plast.a voľ.k.transpl:ruka	5v274.0	Revízia stopkatého miest.laloka kož.plastiky:pery
5v261.a	Komb.plas.zákr.k.a podk:komb.lal.plast.a voľ.k.tr:hr.st,chrb	5v274.4	Reviz.stopkatého miest.laloka kož.plastiky:ost.č.hlavý
5v261.b	Kombi.plast.zákr.k.a podk:komb.lal.plast.a voľ.k.transp:bruš.o	5v274.5	Reviz.stopkatého miest.laloka kož.plastiky:krk
5v261.c	Komb.plast.zákr.k.a podk:komb.lal.plast.a voľ.k.tr:ing,gen.o	5v274.6↔	Reviz.stopkatého miest.laloka kož.plastiky:rameno,axila
5v261.d	Komb.plast.zákr.k.a podk:komb.lal.plast.a voľ.kož.tr:glut.o	5v274.7↔	Revízia stopkatého miest.laloka kož.plastiky:rameno,lakeť
5v261.e↔	Komb.plast.zákr.k.a podk:komb.lal.plast.a voľ.k.tr:stehn,kol	5v274.8↔	Reviz.stopkatého miest.laloka kož.plastiky:predlaktie
5v261.f↔	Komb.plast.zákr.k.a podk:kombi.lal.plast.a voľ.k.tr:predkol	5v274.9↔	Reviz.stopkatého miest.laloka kož.plastiky:ruka
5v261.g↔	Komb.plast.zákr.koži a podk:komb.lal.plast.a voľ.kož.tr:noha	5v274.a	Rev.stopkatého miest.laloka kož.plast:hrud.st,chrbát
5v261.x↔	Komb.plast.zákr.k.a podk:komb.lal.plast.a voľ.kož.transpl:ost.	5v274.b	Reviz.stopkatého miest.laloka kož.plastiky:bruš.obl.
5v262.0	Komb.plast.zákr.k.a podk:stopk.miest.lalok so vzdial.lal:pery	5v274.c	Reviz.stopkatého miest.laloka kož.plastiky:inguin,genit.o
5v262.4	Kombi.plast.zákr.koži a podk:stopk.miest.so vzdial.lal:ost.č.hl	5v274.d	Reviz.stopkatého miest.laloka kož.plastiky:gluteál.obl.
5v262.5	Kombi.plast.zákr.koži a podk:stopk.miestny so vzdial.lal:krk	5v274.e↔	Reviz.stopkatého miest.laloka kož.plastiky:stehno,koleno
5v262.6↔	Kombi.plast.zákr.koži a podk:stopk.miest.so vzdial.lal:ram,axi	5v274.f↔	Revízia stopkatého miest.laloka kož.plastiky:predkolenie
5v262.7↔	Komb.plast.zákr.koži a podk:stopk.miest.so vzdial.lal:ram,lak	5v274.g↔	Revízia stopkatého miest.laloka kož.plastiky:noha
5v262.8↔	Kombi.plast.zákr.koži a podk:stopk.miest.so vzdial.lal:predlakt	5v274.x↔	Revízia stopkatého miest.laloka kožnej plastiky:ost.
5v262.9↔	Kombi.plast.zákr.koži a podk:stopk.miest.so vzdial.lalok:ruka	5v275.0	Reviz.stopkat.vzdial.laloka kož.plastiky:pery
5v262.a	Kombi.plast.zákr.k.a podk:stopk.miest.so vzdial.lal:hr.st,chrb	5v275.4	Reviz.stopkat.vzdial.laloka kož.plastiky:ost.č.hlavý
5v262.b	Kombi.plast.zákr.k.a podk:stopk.miest.so vzdial.lal:bruš.obl.	5v275.5	Revízia stopkat.vzdial.laloka kož.plastiky:krk
5v262.c	Komb.plast.zákr.k.a podk:stopk.miest.so vzdial.lal:ingv,gen.o	5v275.6↔	Reviz.stopkat.vzdial.laloka kož.plastiky:rameno,axila
5v262.d	Kombi.plast.zákr.koži a podk:stopk.miest.so vzdial.lal:glut.o	5v275.7↔	Reviz.stopkat.vzdial.laloka kož.plastiky:rameno,lakeť
5v262.e↔	Komb.plast.zákr.koži a podk:stopk.miest.so vzd.lal:stehn,kol	5v275.8↔	Reviz.stopkat.vzdial.laloka kož.plastiky:predlaktie
5v262.f↔	Komb.plast.zákr.koži a podk:stopk.miest.so vzdial.lal:predkol	5v275.9↔	Reviz.stopkat.vzdialeného laloka kož.plastiky:ruka
5v262.g↔	Komb.plast.zákr.k.a podk:stopk.miest.so vzdial.lalokom:noha	5v275.a	Reviz.stopkat.vzdial.laloka kož.plastiky:hrud.st,chrbát
5v262.x↔	Komb.plast.zákr.k.a podkoží:stopk.mies.lal.so vzdial.lalok:ost.	5v275.b	Revízia stopkat.vzdialeného laloka kož.plastiky:bruš.obl.
5v263.0	Komb.plast.zákr.k.a podk:stopk.miest,vzdial.lal.a voľ.k.tr:pery	5v275.c	Reviz.stopkat.vzdial.laloka kož.plastiky:inguin,genit.o
5v263.4	Kom.pl.zákr.k.a podk:stopk.miest,vzdial.lal.a voľ.kož.tr:ost.č.hl	5v275.d	Reviz.stopkat.vzdial.laloka kož.plastiky:gluteál.obl.
5v263.5	Kombi.pl.zákr.k.a podk:stopk.miest,vzdial.lal.a voľ.k.trans:krk	5v275.e↔	Reviz.stopkat.vzdial.laloka kož.plastiky:stehno,koleno
5v263.6↔	Komb.pl.zákr.k.a podk:stopk.miest,vzd.lal.a voľ.k.trans:ram,axi	5v275.f↔	Reviz.stopkatého vzdial.laloka kož.plastiky:predkolenie
5v263.7↔	Komb.pl.zákr.k.a podk:stopk.miest,vzdial.lal.a v.kož.tr:ram,lak	5v275.g↔	Reviz.stopkat.vzdial.laloka kož.plastiky:noha(chodidlo)
5v263.8↔	Komb.pl.zákr.k.a podk:stopk.miest,vzdial.lal.a v.k.tr:predlakt	5v275.x↔	Revízia stopkatého vzdialeného laloka kož.plastiky:ost
5v263.9↔	Komb.pl.zákr.koži a podk:stopk.miest,vzd.lal.a voľ.k.tr:ruka	5v276.0	Reviz.voľ.laloka s mikrovaskul.anastomóz.kož.plast:pery
5v263.a	Komb.pla.zákr.k.a podk:stopk.mie,vzd.lal.a voľ.k.tr:hr.st,chrb	5v276.4	Reviz.voľ.laloka s mikrovaskul.anastomóz.kož.plast:ost.č.hlavý
5v263.b	Komb.pl.zákr.k.a pdk:stop.miest,vzd.lal.a voľ.kož.tr:bruš.o.	5v276.5	Reviz.voľ.laloka s mikrovaskul.anastomóz.kož.plast:krk
5v263.c	Kombi.pl.zákr.k.a podk:stopk.miest,vzd.lal.a v.kož.tr:ingv,gen	5v276.6↔	Reviz.voľ.laloka s mikrovaskul.anastom.kož.plast:ram,axila
5v263.d	Komb.pl.zákr.k.a podk:stop.miest,vzd.la.a voľ.kož.tr:glut.o.	5v276.7↔	Reviz.voľ.laloka s mikrovaskul.anastomóz.kož.plast:ram,lakeť
5v263.e↔	Komb.pl.zákr.k.a podk:stopk.miest,vzd.lal.a voľ.k.tr:steh,kol	5v276.8↔	Revízia voľ.laloka s mikrovaskul.anastomóz.kož.plast:predlakt
5v263.f↔	Kom.pl.zákr.k.a podk:stopk.miest,vzd.lal.a v.kož.tr:predkol	5v276.9↔	Reviz.voľ.laloka s mikrovaskul.anastom.kož.plastiky:ruka
5v263.g↔	Komb.plast.zákr.k.a podk:stopk.miest,vzd.lal.a voľ.k.tr:noha	5v276.a	Reviz.voľ.laloka s mikrovask.anastomóz.kož.plast:hrud.st,chrb
5v263.x↔	Komb.plas.zákr.k.a podk:stopk.mies,vzd.lal.a voľ.kož.tranpl:ost	5v276.b	Reviz.voľ.laloka s mikrovaskul.anastom.kož.plast:bruš.obl.
5v26x.x↔	Kombinované plastické zákr.na koži a podkoží:ost.	5v276.c	Reviz.voľ.laloka s mikrovask.anastom.kož.plast:inguin,genit.o
5v272.0	Revízia voľ.kož.transplantátu kož.plastiky:pery	5v276.d	Reviz.voľ.laloka s mikrovaskul.anastomóz.kož.plast:glut.obl.
5v272.4	Revízia voľ.kož.transplantátu kož.plastiky:ost.č.hlavý	5v276.e↔	Reviz.voľného lal.s mikrovaskul.anastom.kož.plast:stehno,kol
5v272.5	Revízia voľného kož.transplantátu kož.plastiky:krk	5v276.f↔	Rev.voľ.laloka s mikrovaskul.anastom.kož.plast:predkolenie
5v272.6↔	Revízia voľ.kož.transplantátu kož.plastiky:rameno,axila	5v276.g↔	Reviz.voľ.laloka s mikrovaskul.anastomóz.kož.plastiky:noha
5v272.7↔	Revízia voľ.kož.transplantátu kož.plastiky:ram,lakeť	5v276.x↔	Revízia voľného lal.s mikrovaskul.anastomóz.kož.plastiky:ost
5v272.8↔	Revízia voľ.kož.transplantátu kož.plastiky:predlaktie	5v297.0↔	Impl./vým.podtlak.syst.hojenia rán [NPWT]:DK a HK
5v272.9↔	Revízia voľ.kož.transplantátu kož.plastiky:ruka	5v297.1	Impl/vým.podtl.sy.hoj.rán[NPWT]:pohrud.dut,mediast.,stern
5v272.a	Revízia voľ.kož.transplantátu kož.plastiky:hrud.st.,chrbát	5v297.2	Impl./vým.podtl.syst.hoj.rán [NPWT]:brušná dutina
5v272.b	Revízia voľ.kož.transplantátu kož.plastiky:bruš.obl.	5v297.3	Impl./vým.podtl.syst.hoj.rán [NPWT]:konečník a perineum
5v272.c	Revízia voľ.kož.transplantátu kož.plastiky:inguin,genit.obl	5v297.x	Impl. alebo výmena podtlak.syst.hojenia rán [NPWT]:ost.
5v272.d	Revízia voľ.kož.transplantátu kož.plastiky:gluteál.obl.	5v45a.1	Zaved/vým.1syst.pre váku.tesn.hlb.siah.subf.ku kost,klb.konč.
5v272.e↔	Revízia voľ.kož.transplantátu kož.plastiky:stehno,koleno	5v45a.2	Zav/vým.1syst.pre vákuov.tesn.hlb.siah.k hrud,mediast,ster

5v45a.3	Zavedenie/vým.1syst.pre vákuové tesnenie na otv.bruš.obl	5v632.e↔	Tx.autológ.tuk.b.,vef.obj(>100ml-makrograft),jazv.tk:steh,kol
5v45a.4	Zavedenie/vým.1syst.pre vákuové tesnenie.endorektál.	5v632.f↔	Tx.autológ.tuk.b.,vef.obj(>100ml-makrograft),jazv.tk:predkol
5v45a.x	Zavedenie/vým 1syst.pre vákuové tesnenie,ostat.	5v632.g↔	Tx.autológ.tuk.b.,vef.obj(>100ml-makrograft),jazv.tk:noha
5v630.0	Tx.autológ.tuk.b.,vef.o(>100ml-makrogrft),chr.defekty kože:pera	5v632.h	Tx.autol.tuk.b.,vef.obj(>100ml-makrograft),jazv.tk:kapilícium
5v630.1	Tx.autológ.tuk.b.,vef.o(>100ml-makrograft),chr.def.kože:nos	5v632.n↔	Tx.autológ.tuk.b.,vef.obj(>100ml-makrograft),jazv.tk:prsník
5v630.4	Tx.autol.tuk.b.,vef.obj(>100ml-makrogr),chr.def.kože:ost.č.hl	5v632.p↔	Tx.autol.tuk.b.,v.o(>100ml-makrogr),jazv.tk:periaurikul.o.
5v630.5	Tx.autológ.tuk.b.(>100ml-makrograft),chron.defekty kože:krk	5v632.q↔	Tx.autológ.tuk.b.,v.obj(>100ml-makrograft),jazv.tk:obl.menta
5v630.6↔	Tx.autol.tuk.b.,vef.o(>100ml-makrogr),chron.def.kože:ram,axi	5v632.r↔	Tx.autológ.tuk.b.,vef.o(>100ml-makrograft),jazv.tk:periokul.o
5v630.7↔	Tx.autol.tuk.b.,vef.o(>100ml-makrogr),chron.def.kože:ram,lak	5v632.s↔	Tx.autol.tuk.b.,vef.obj(>100ml-makrograft),jazv.tk:perianál.o
5v630.8↔	Tx.autol.tuk.b.,vef.o(>100ml-makrogr),chron.def.kože:predlakt	5v632.t↔	Tx.autológ.tuk.b.,vef.obj(>100ml-makrograft),jazv.tk:bukál.o
5v630.9↔	Tx.autológ.tuk.b.(>100ml-makrograft),chr.defekty kože:ruka	5v632.u↔	Tx.autológ.tuk.b.,vef.obj(>100ml-makrograft),jazv.tk:čelo.obl.
5v630.a	Tx.autol.tuk.b.,v.o(>100ml-makrogr),chr.def.kože:hr.st,chr.bát	5v632.w↔	Tx.autol.tuk.b.,v.obj(>100ml-makrograft),jazv.tk:nasolabiál.o
5v630.b	Tx.autol.tuk.b.,vef.obj(>100ml-makrogr),chron.def.kože:bruš.o	5v632.x↔	Tx.autológ.tuk.b.,veľký obj(>100ml-makrograft),jazv.tk:ost
5v630.c	Tx.autol.tuk.b.,vef.obj(>100ml-makrogr),chr.def.kože:ing.gen.o	5v632.y	Tx.autológ.tuk.b.,vef.o(>100ml-makrograft),jazv.tk:zygomat.o.
5v630.d	Tx.autol.tuk.b.,vef.obj(>100ml-makrogr),chron.def.kože:glut.o.	5v633.0	Tx.autológ.tuk.b.(>100ml-makrogr),VVCH,def.obj.mäkk.tk:pera
5v630.e↔	Tx.autol.tuk.b.,vef.o(>100ml-makrogr),chr.def.kože:steh,kol	5v633.1	Tx.autológ.t.b.(>100ml-makrogr),VVCH,defekt.obj.mäkk.tk:nos
5v630.f↔	Tx.autol.tuk.b.,veľký o(>100ml-makrogr),chr.def.kože:predkol	5v633.4	Tx.autol.t.b.(>100ml-makrogr),VVCH,def.obj.mäkk.tk:ost.č.hl
5v630.g↔	Tx.autol.tuk.b.,vef.obj(>100ml-makrogr),chron.def.kože:noha	5v633.5	Tx.autológ.tuk.b.(>100ml-makrogr),VVCH,def.obj.mäkk.tk:krk
5v630.h	Tx.autol.tuk.b.,vef.o(>100ml-makrogr),chron.def.kože:kapilíc.	5v633.6↔	Tx.autol.t.b.(>100ml-makrogr),VVCH,def.obj.mäkk.tk:ram,axila
5v630.n↔	Tx.autológ.tuk.b.(>100ml-makrogr),chron.defekty kože:prsník	5v633.7↔	Tx.autol.t.b.(>100ml-makrogr),VVCH,def.obj.mäkk.tk:ram,lak
5v630.p↔	Tx.autol.tuk.b.,v.o(>100ml-makrogr),chr.def.kože:periaurikul.o.	5v633.8↔	Tx.autol.t.b.(>100ml-makrogr),VVCH,def.obj.mäkk.tk:predlakt
5v630.q↔	Tx.autol.tuk.b.,vef.o(>100ml-makrogr),chr.def.kože:obl.menta	5v633.9↔	Tx.autológ.t.b.(>100ml-makrogr),VVCH,def.obj.mäkk.tk:ruka
5v630.r↔	Tx.autol.tuk.b.,v.obj(>100ml-makrogr),chr.def.kože:periokul.o.	5v633.a	Tx.autol.t.b.(>100ml-makrogr),VVCH,def.obj.m.tk:hr.st,chr.b
5v630.s↔	Tx.autol.tuk.b.,vef.o(>100ml-makrogr),chron.def.kože:perian.o	5v633.b	Tx.autológ.t.b.(>100ml-makrogr),VVCH,def.obj.mäkk.tk:bruš.o.
5v630.t↔	Tx.autol.tuk.b.,v.obj(>100ml-makrogr),chron.def.kože:bukál.o.	5v633.c	Tx.autol.t.b.(>100ml-makrogr),VVCH,def.obj.mäkk.tk:ing.gen.o
5v630.u↔	Tx.autol.tuk.b.,v.obj(>100ml-makrogr),chron.def.kože:čelo.obl.	5v633.d	Tx.autol.t.b.(>100ml-makrogr),VVCH,defekt.obj.mäkk.tk:glut.o.
5v630.w↔	Tx.autol.tuk.b.,v.o(>100ml-makrogr),chr.def.kože:nasolabiál.o	5v633.e↔	Tx.autol.t.b.(>100ml-makrogr),VVCH,def.obj.mäkk.tk:steh,kol
5v630.x↔	Tx.autológ.tuk.b.(>100ml-makrograft),chron.defekty kože:ost.	5v633.f↔	Tx.autol.t.b.(>100ml-makrogr),VVCH,def.obj.mäkk.tk:predkol
5v630.y	Tx.autol.tuk.b.,v.o(>100ml-makrogr),chron.def.kože:zygomat.o.	5v633.g↔	Tx.autol.tuk.b.(>100ml-makrogr),VVCH,def.obj.mäkk.tk:noha
5v631.0	Tx.autológ.tuk.b.,vef.o(>100ml-makrograft),chron.fistuly:pera	5v633.h	Tx.autol.tuk.b.(>100ml-makrogr),VVCH,def.obj.mäkk.tk:kapilíc
5v631.1	Tx.autológ.tuk.b.,v.obj(>100ml-makrograft),chron.fistuly:nos	5v633.n↔	Tx.autol.tuk.b.(>100ml-makrogr),VVCH,def.obj.mäkk.tk:prsník
5v631.4	Tx.autológ.tuk.b.(>100ml-makrograft),chron.fistuly:ost.č.hl.	5v633.p↔	Tx.autol.t.b.(>100ml-makrogr),VVCH,def.obj.m.tk:periaurik.o.
5v631.5	Tx.autológ.tuk.b.,vef.o(>100ml-makrograft),chron.fistuly:krk	5v633.q↔	Tx.autol.t.b.(>100ml-makrogr),VVCH,def.obj.mäkk.tk:o.menta
5v631.6↔	Tx.autol.tuk.b.,vef.obj(>100ml-makrogr),chr.fistuly:ram,axila	5v633.r↔	Tx.autol.t.b.(>100ml-makrogr),VVCH,def.obj.mäkk.tk:periok.o
5v631.7↔	Tx.autológ.tuk.b.,vef.obj(>100ml-makrogr),chr.fistuly:ram,lak	5v633.s↔	Tx.autol.t.b.(>100ml-makrogr),VVCH,def.obj.mäkk.tk:perianál
5v631.8↔	Tx.autol.tuk.b.,vef.obj(>100ml-makrogr),chron.fistuly:predlakt	5v633.t↔	Tx.autol.t.b.(>100ml-makrogr),VVCH,def.obj.mäkk.tk:bukál.o.
5v631.9↔	Tx.autológ.tuk.b.,vef.obj(>100ml-makrograft),chr.fistuly:ruka	5v633.u↔	Tx.autol.t.b.(>100ml-makrogr),VVCH,def.obj.mäkk.tk:čelo.obl.
5v631.a	Tx.autol.tuk.b.,vef.o(>100ml-makrogr),chron.fistuly:hr.st,chr.b	5v633.w↔	Tx.autol.t.b.(>100ml-makrogr),VVCH,def.obj.mä.kk:nasolab.o
5v631.b	Tx.autológ.tuk.b.,vef.obj(>100ml-makrograft),chr.fistuly:bruš.o	5v633.x↔	Tx.autológ.tuk.b.(>100ml-makrogr),VVCH,def.obj.mäkk.tk:ost.
5v631.c	Tx.autológ.tuk.b.,vef.o(>100ml-makrogr),chr.fistuly:ing.gen.o	5v633.y	Tx.autol.t.b.(>100ml-makrogr),VVCH,def.obj.mä.kk:zygomat.o
5v631.d	Tx.autológ.tuk.b.,vef.obj(>100ml-makrogr),chron.fistuly:glut.o.	5v63x.0	Iná transpl.autológ.tuk.b.,veľký obj(>100ml-makrograft):pera
5v631.e↔	Tx.autol.tuk.b.,vef.obj(>100ml-makrogr),chr.fistuly:steh,kol	5v63x.1	Iná transplantácia autológ.tuk.b.,v.o.(>100ml-makrograft):nos
5v631.f↔	Tx.autológ.tuk.b.,vef.obj(>100ml-makrogr),chr.fistuly:predkol	5v63x.4	Iná tr.autológ.tuk.b.(>100ml-makrograft):ost.časti hlavy
5v631.g↔	Tx.autol.tuk.b.,vef.obj(>100ml-makrogr),chron.fistuly:noha	5v63x.5	Iná transpl.autológ.tuk.b.,v.o.(>100ml-makrograft):krk
5v631.h	Tx.autológ.tuk.b.,vef.obj(>100ml-makrogr),chr.fistuly:kapilíc.	5v63x.6↔	Iná tx.autológ.tuk.b.,vef.obj(>100ml-makrograft):ram,axila
5v631.n↔	Tx.autológ.tuk.b.,vef.obj(>100ml-makrograft),chr.fistuly:prsník	5v63x.7↔	Iná tx.autológ.tuk.b.,vef.obj(>100ml-makrograft):ram,lakeť
5v631.p↔	Tx.autol.tuk.b.,vef.o(>100ml-makrogr),chr.fistuly:periaurikul.o	5v63x.8↔	Iná tx.autológ.tuk.b.,veľký obj(>100ml-makrograft):predlaktie
5v631.q↔	Tx.autológ.tuk.b.,v.o(>100ml-makrogr),chron.fistuly:obl.menta	5v63x.9↔	Iná transpl.autológ.tuk.b.,v.o.(>100ml-makrograft):ruka
5v631.r↔	Tx.autol.tuk.b.,vef.o(>100ml-makrogr),chron.fistuly:periokul.o	5v63x.a	Iná transpl.autol.tuk.b.(>100ml-makrograft):hr.st,chr.bát
5v631.s↔	Tx.autol.tuk.b.,vef.obj(>100ml-makrogr),chr.fistuly:perianál.o.	5v63x.b	Iná transpl.autológ.tuk.b.,v.o.(>100ml-makrograft):bruš.o
5v631.t↔	Tx.autol.tuk.b.,vef.obj(>100ml-makrogr),chron.fistuly:bukál.o	5v63x.c	Iná tx.autológ.tuk.b.,vef.obj(>100ml-makrograft):inguin,genit.o
5v631.u↔	Tx.autológ.tuk.b.,vef.obj(>100ml-makrogr),chr.fistuly:čelo.obl.	5v63x.d	Iná tx.autológ.tuk.b.,vef.obj(>100ml-makrograft):gluteál.o.
5v631.w↔	Tx.autol.tuk.b.,v.o(>100ml-makrogr),chron.fistuly:nasolab.o.	5v63x.e↔	Iná tx.autológ.tuk.b.,vef.obj(>100ml-makrograft):steh,kol
5v631.x↔	Tx.autológ.tuk.b.,vef.obj(>100ml-makrograft),chron.fistuly:ost.	5v63x.f↔	Iná tx.autológ.tuk.b.,vef.obj(>100ml-makrograft):predkolenie
5v631.y	Tx.autol.tuk.b.,vef.o(>100ml-makrogr),chron.fistuly:zygomat.o	5v63x.g↔	Iná tx.autológ.tuk.b.,vef.objem(>100ml-makrograft):noha
5v632.0	Transpl.autológ.tuk.b.,v.o.(>100ml-makrograft),jazv.tk:pera	5v63x.h	Iná tx.autológ.tuk.b.,vef.obj(>100ml-makrograft):kapilícium
5v632.1	Transpl.autológ.tuk.b.,v.o.(>100ml-makrograft),jazv.tk:nos	5v63x.n↔	Iná transpl.autológ.tuk.b.,v.o.(>100ml-makrograft):prsník
5v632.4	Tx.autológ.tuk.b.,vef.obj(>100ml-makrogr),jazv.tk:ost.č.hlavy	5v63x.p↔	Iná tx.autológ.tuk.b.,vef.obj(>100ml-makrograft):periaurikul.o.
5v632.5	Transpl.autológ.tuk.b.,v.o.(>100ml-makrograft),jazv.tk:krk	5v63x.q↔	Iná tx.autológ.tuk.b.,vef.obj(>100ml-makrograft):obl.menta
5v632.6↔	Tx.autológ.tuk.b.,vef.obj(>100ml-makrograft),jazv.tk:ram,axila	5v63x.r↔	Iná tx.autológ.tuk.b.,vef.obj(>100ml-makrograft):periokulár.o.
5v632.7↔	Tx.autológ.tuk.b.,vef.obj(>100ml-makrograft),jazv.tk:ram,lakeť	5v63x.s↔	Iná tx.autológ.tuk.b.,vef.obj(>100ml-makrograft):perianálna.o.
5v632.8↔	Tx.autológ.tuk.b.,vef.obj(>100ml-makrograft),jazv.tk:predlakt	5v63x.t↔	Iná tx.autológ.tuk.b.,vef.obj(>100ml-makrograft):bukálna.o.
5v632.9↔	Transpl.autológ.tuk.b.,v.o.(>100ml-makrograft),jazv.tk:ruka	5v63x.u↔	Iná tx.autológ.tuk.b.,vef.obj(>100ml-makrograft):čelo.obl.
5v632.a	Tx.autológ.tuk.b.,vef.obj(>100ml-makrograft),jazv.tk:hr.st,chr.b	5v63x.w↔	Iná tx.autológ.tuk.b.,vef.obj(>100ml-makrograft):nasolabiál.o.
5v632.b	Tx.autológ.tuk.b.,vef.obj(>100ml-makrograft),jazv.tk:brušná.o.	5v63x.x↔	Iná transpl.autológ.tuk.b.,veľký obj(>100ml-makrograft):ost.
5v632.c	Tx.autol.tuk.b.,v.o(>100ml-makrogr),jazvovitě tk:inguin,genit.o	5v63x.y	Iná tx.autológ.tuk.b.,vef.obj(>100ml-makrograft):zygomat.obl.
5v632.d	Tx.autológ.tuk.b.,vef.obj(>100ml-makrograft),jazv.tk:glut.o.		

ADRG X04 Iné výkony pri poraneniach dolných končatín

Výk. v tabuľke X04-2 alebo HDg v tabuľke X04-1 a výk. v tabuľke X04-3

DRG X04Z Iné výkony pri poraneniach dolných končatín**Hlavná diagnóza X04-1**

S71.0	Otvorená rana bedra	S89.7	Viaceré poranenia predkolenia
S71.1	Otvorená rana stehna	S89.8	Iné poranenie predkolenia, bližšie určené
S71.7	Viaceré otvorené rany bedra a stehna	S89.9	Poranenie predkolenia, bližšie neurčené
S71.80	Otvorená rana i. a. bliž. neurč. časti panv. pletenca	S91.0	Otvorená rana členka
S75.0	Poranenie a. femoralis	S91.1	Otvorená rana prsta (prstov) nohy bez poškod. nechta
S75.1	Poranenie v. femoralis v úrovni bedra a stehna	S91.2	Otvorená rana prsta (prstov) nohy s poškod. nechta
S75.2	Poranenie v. saphena magna v úrovni bedra a stehna	S91.3	Otvorená rana inej časti nohy
S75.7	Poranenie viacerých krvných ciev v úrovni bedra a stehna	S91.7	Viaceré otvorené rany členka a nohy
S75.8	Poranenie iných krvných ciev v úrovni bedra a stehna	S91.80	Otvorená rana inej časti členka a nohy
S75.9	Poran. enie bliž. neurč. krvných ciev v úrovni bedra a stehna	S95.0	Poranenie a. dorsalis pedis
S77.0	Drvivé poranenie bedra	S95.1	Poranenie a. plantaris pedis
S77.1	Drvivé poranenie stehna	S95.2	Poranenie v. dorsalis pedis
S77.2	Drvivé poranenie bedra a stehna	S95.7	Poranenie viac. krvných .ciev v úrov. členka a nohy
S78.0	Úrazová amputácia v bedrovom kĺbe	S95.8	Poranenie inej krvnej cievy v úrovni členka a nohy
S78.1	Úrazová amputácia v úrovni medzi bedrom a kolenom	S95.9	Poranenie bliž. neurč. krvnej cievy v úrov. členka a nohy
S78.9	Úrazová amput. bedra a stehna v b.n. úrovni	S97.0	Drvivé poranenie členka
S79.7	Viaceré poranenia bedra a stehna	S97.1	Drvivé poranenie prsta (prstov) nohy
S79.8	Iné a bližšie určené poranenie bedra a stehna	S97.8	Drvivé poranenie inej časti členka a nohy
S79.9	Poranenie bedra a stehna, bližšie neurčené	S98.0	Úrazová amputácia nohy v úrovni členka
S81.0	Otvorená rana kolena	S98.1	Úrazová amputácia jedného prsta nohy
S81.7	Viaceré otvorené rany predkolenia	S98.2	Úrazová amputácia dvoch alebo viacerých prstov nohy
S81.80	Otvorená rana i. častí predkol. .b.n.	S98.3	Úrazová amputácia inej časti nohy
S81.9	Otvorená rana bližšie neurčenej časti predkolenia	S98.4	Úrazová amputácia nohy v bližšie neurčenej úrovni
S85.0	Poranenie zákolennej tepny [a. poplitea]	S99.7	Viaceré poranenia členka a nohy
S85.1	Poranenie (pred.)(zad.) píštal. tepny	S99.8	Iné poranenie členka a nohy, bližšie určené
S85.2	Poranenie ihlicovej tepny [a. peronea]	S99.9	Poranenie členka a nohy, bližšie neurčené
S85.3	Poranenie veľkej skrytej žily v úrov. predkol.	T01.3	Otvorená rana post. viac. obl. DK
S85.4	Poranenie malej skrytej žily v úrov. predkol.	T04.3	Drvivé poran. postih. viac. obl. DK
S85.5	Poranenie zákolennej žily [v. poplitea]	T13.1	Otvorená rana DK, v bliž. neurč. úrovni
S85.7	Poranenie viac. krv. ciev v úrov. predkol.	T13.4	Poranenie bliž. neurč. krv. cievy DK, v bliž. neurč. úrovni
S85.8	Poranenie iných krvných ciev v úrovni predkolenia	T13.6	Úrazová amputácia DK, v bliž. neurč. úrovni
S85.9	Poranenie bliž. neurč. krv. cievy v úrov. predkol.	T13.8	Iné bliž. urč. poranenie DK, v bliž. neurč. úrovni
S87.0	Drvivé poranenie kolena	T13.9	Bliž. neu. poranenie DK, v bliž. neurč. úrovni
S87.8	Drvivé poranenie i. a. bliž. neurč. časti predkol.	T33.8	Povrchová omrzlina členka a nohy
S88.0	Úrazová amputácia v úrovni kolena	T34.8	Omrzlina s nekrózou tkaniva členka a nohy
S88.1	Úrazová amputácia v úrovni medzi kolenom a členkom	T35.5	Omrzlina dolnej končatiny, bližšie neurčená
S88.9	Úrazová amputácia predkol. v bliž. neurč. úrovni	T69.0	Ruka a noha vystavená vlhkému chladu

Výkon X04-2

12t00.6↔	Artroskopická biopsia bedrového kĺbu	5I018.7↔	Embolekt. a trombektómie tepny predkol. a nohy, ciev. protéza
12t00.7↔	Artroskopická biopsia kolenného kĺbu	5I018.x↔	Embolektómie a trombektómie tepny predkol. a nohy, ost.
12t00.8↔	Artroskopická biopsia členkového kĺbu	5I019.0↔	Embolektómie a trombektómie v. femoralis
13t30.6↔	Biopsia s incíz. v obl. bedrového kĺbu a burzy	5I019.1↔	Embolektómie a trombektómie v. poplitea
14t30.6↔	Dg peroperač. ASK bedrového kĺbu	5I019.2	Embolektómie a trombektómie v. portae
14t30.7↔	Dg peroperač. ASK kolenného kĺbu	5I019.3↔	Embolektómie a trombektómie v. gastrica
14t30.8↔	Dg peroperač. ASK členkového kĺbu	5I019.4	Embolektómie a trombektómie v. lienalis
5a50j	Operácia pre pronátorový syndróm	5I019.5	Embolektómie a trombektómie v. mesenterica sup.
5I017.0↔	Embolektómie a trombektómie a. femoralis	5I019.6	Embolektómie a trombektómie v. mesenterica inf.
5I017.1↔	Embolektómie a trombektómie a. profunda femoris	5I019.7	Embolektómie a trombektómie vv. hepaticae
5I017.2↔	Embolektómie a trombektómie a. poplitea	5I019.8↔	Embolektómie a trombektómie v. renalis
5I017.3↔	Embolektómie a trombektómie tepny stehna, ciev. protéza	5I019.x↔	Embolektómie a trombektómie hĺbkových žil, ostatné
5I017.x↔	Embolektómie a trombektómie tepny stehna, ost.	5I127.0↔	Endarterekt. a trombendarterekt. a. femoralis
5I018.0↔	Embolektómie a trombektómie a. tibialis ant.	5I127.1↔	Endarterekt. a trombendarterekt. a. prof. femoris
5I018.1↔	Embolektómie a trombektómie aa. recurrentes	5I137.0↔	Res. aneurizmy a. femoralis bez použ. protet. materiálu
5I018.2↔	Embolektómie a trombektómie a. dorsalis pedis	5I137.1↔	Res. neuryzmy a. profunda femoris bez použ. protet. mat.
5I018.3↔	Embolektómie a trombektómie a. tibialis post.	5I137.2↔	Res. aneurizmy a. poplitea bez použ. protet. mat.
5I018.4↔	Embolektómie a trombektómie a. fibularis	5I137.x↔	Res. aneurizmy tep. stehna bez použ. protet. mat.; ost.
5I018.5↔	Embolektómie a trombektómie a. plantaris medial.	5I138.0↔	Res. aneurizmy a. tibialis anterior bez použ. protet. mat.
5I018.6↔	Embolektómie a trombektómie a. plantaris lateral.	5I138.1↔	Res. aneurizmy a. dorsalis pedis bez použ. protet. mat.

51138.2↔	Res. aneurizmy a. tibialis posterior bez použ.protet.mat.	5t001.g↔	Explorácia kostného tkaniva:femur diafyz.
51138.3↔	Res. aneurizmy a. fibularis bez použ.protet.mat.	5t001.h↔	Explorácia kostného tkaniva:femur distál.
51138.x↔	Res.aneur.tepien predkol.a nohy b.použ.prot.mat.,ostat.	5t001.j↔	Explorácia kostného tkaniva:patela
51139.0↔	Res.aneurizmy v. femoralis bez použ.protet.mat.	5t001.k↔	Explorácia kostného tkaniva:tibia proxim.
51139.1↔	Res.aneurizmy v. poplitea bez použ.protet.mat.	5t001.m↔	Explorácia kostného tk:tibia diafyz.
51147.0↔	Res.aneur. a. femoralis(okr.aneur.aor)s interpoz.	5t001.n↔	Explorácia kostného tk:tibia distál.
51147.1↔	Res.aneur. a. profunda femoris(okr.aneur.aor)s interpoz.	5t001.p↔	Explorácia kostného tk:fibula proximál.
51147.2↔	Res.aneur. a. poplitea(okr.aneur.aor)s interpoz.	5t001.q↔	Explorácia kostného tk:fibula diafyz.
51147.x↔	Res.aneur.tepien stehna(okr.aneuru.aor)t)s interpoz.,ost.	5t001.r↔	Explorácia kostného tk:fibula distál.
51148.0↔	Res.ane. a. tibialis anterior(okr.aneur.aor)s interpoz.	5t001.s↔	Explorácia kostného tkaniva:talus
51148.1↔	Res.ane. a. tibialis posterior(okr.aneur.aor)s interpoz.	5t001.t↔	Explorácia kostného tkaniva:kalkaneus
51148.2↔	Res.ane. a. fibularis (okr.aneur.aor)s interpoz.	5t001.u↔	Explorácia kostného tkaniva:tarzálne kosti
51148.x↔	Res.aneur.tepien predkol.a nohy(okr.aneur.aor)s interpo.,ost.	5t001.v↔	Explorácia kostného tkaniva:metatarzálne k.
51149.0↔	Res.ane. v. femoralis(okr.aneur.aor)s interpoz.	5t001.w↔	Explorácia kostného tk:fangly prstov nohy
51149.1↔	Res.ane. v. poplitea (okr.aneur.aor)s interpoz.	5t002.e↔	Návr:krčok stehennej kosti
5114x↔	Resekcia aneurizmy (okr.aneur.aor)s interpoz.,ostatné	5t002.f↔	Návr:femur proximál.
51157.0↔	Resekcia pseudoaneurizmiem a. femoralis	5t002.g↔	Návr:femur diafyz.
51157.1↔	Resekcia pseudoaneurizmiem a. profunda femoris	5t002.h↔	Návr:femur distál.
51157.2↔	Resekcia pseudoaneurizmiem a. poplitea	5t002.j↔	Návr:patela
51157.x↔	Resekcia pseudoaneurizmiem tepien stehna,ost.	5t002.k↔	Návr:tibia proximál.
51158.0↔	Res.pseudoaneur.a.tibialis anterior	5t002.m↔	Návr:tibia diafyz.
51158.1↔	Res.pseudoaneur.aa.recurrentes	5t002.n↔	Návr:tibia distál.
51158.2↔	Res.pseudoaneur.a.dorsalis pedis	5t002.p↔	Návr:fibula proximál.
51158.3↔	Res.pseudoaneur.a.tibialis posterior	5t002.q↔	Návr:fibula diafyz.
51158.4↔	Resekcia pseudoaneur.a.fibularis	5t002.r↔	Návr:fibula distál.
51158.5↔	Res.pseudoaneur.a.plantaris medialis	5t002.s↔	Návr:talus
51158.6↔	Res.pseudoaneur.a.plantaris lateralis	5t002.t↔	Návr:kalkaneus
51158.x↔	Res.pseudoaneur.tepien predkolenia a nohy,ost.	5t002.u↔	Návr:tarzálne kosti
51177.0↔	Ligatúra a. femoralis	5t002.v↔	Návr:metatarzálne kosti
51177.1↔	Ligatúra a. profunda femoris	5t002.w↔	Návr:fangly prstov nohy
51177.2↔	Ligatúra a. poplitea	5t003.e↔	Drenáž:krčok stehennej kosti
51177.x↔	Ligatúra tepien stehna, ostatné	5t003.f↔	Drenáž:femur proximál.
51178.0↔	Ligatúra a. tibialis anterior	5t003.g↔	Drenáž:femur diafyz.
51178.1↔	Ligatúra aa. recurrentes	5t003.h↔	Drenáž:femur distál.
51178.2↔	Ligatúra a. dorsalis pedis	5t003.k↔	Drenáž:tibia proximál.
51178.3↔	Ligatúra a. tibialis posterior	5t003.m↔	Drenáž:tibia diafyz.
51178.4↔	Ligatúra a. fibularis	5t003.n↔	Drenáž:tibia distál.
51178.5↔	Ligatúra a. plantaris medialis	5t003.p↔	Drenáž:fibula proximál.
51178.6↔	Ligatúra a. plantaris lateralis	5t003.q↔	Drenáž:fibula diafyz.
51178.x↔	Ligatúra tepien predkolenia a nohy, ostatné	5t003.r↔	Drenáž:fibula distál.
51179.0↔	Ligatúra v. femoralis	5t003.s↔	Drenáž:talus
51179.1↔	Ligatúra v. poplitea	5t003.t↔	Drenáž:kalkaneus
51179.2	Ligatúra v. portae	5t003.u↔	Drenáž:tarzálne kosti
51179.3↔	Ligatúra v. gastrica	5t003.v↔	Drenáž:metatarzálne kosti
51179.4	Ligatúra v. lienalis	5t003.w↔	Drenáž:fangly prstov nohy
51179.5	Ligatúra v. mesenterica superior	5t004.e↔	Sept,asept.inciz.-komb.s d. inciz.s vlož.nos.liek:krčok steh.k.
51179.6	Ligatúra v. mesenterica inferior	5t004.f↔	Sept,asept.inciz.-komb.s d. inciz.s vlož.nosiča s liek:femur prox
51179.7	Ligatúra vv. hepaticae	5t004.g↔	Sept.,asept.inciz.-komb.s d. inciz.s vlož.nosiča s liek:femur diaf
51179.8↔	Ligatúra v. renalis	5t004.h↔	Sept,asept.inci.-komb.s d. inciz.s vlož.nosiča s liek:femur dist.
51179.x↔	Ligatúra hlbkových žíl, ostatné	5t004.k↔	Sept.,asept.inciz.-komb.s d. inciz.s vlož.nosiča s liek:tibia prox.
5117a.5↔	Ligatúra povrchových žíl stehna	5t004.m↔	Sept,asept.inciz.-komb.s d. inciz.s vlož.nosiča s liek:tibia diaf.
5117a.6↔	Ligatúra povrchových žíl predkol.a nohy	5t004.n↔	Sept,asept.inciz.-komb.s d. inciz.s vlož.nosiča s liek:tibia dist.
5117x↔	Ligatúra ciev, ostatné	5t004.p↔	Sept.,asept.inciz.-komb.s d. inciz.s vlož.nosiča s liek:fib.prox
51517.0	Bajpas.OP a.poplitea pom.žily:popliteopopliteál.bajp.	5t004.q↔	Sept.,asept.inci.-komb.s d'al. inciz.s vlož.nosiča s liek:fib.diaf
51517.1	Bajpas.OP a.poplitea pom.žily:popliteotrunkál.bajp.	5t004.r↔	Sept.,asept. inciz.-komb.s d'al. inciz.s vlož.nos.s liek:fib.dist.
51517.2	Bajpas.OP a.poplitea pom.žily:popliteokrurál.bajp.	5t004.s↔	Sept.,asept. inciz.-komb.s d'al. inciz.s vlož.nosiča s liekom:talus
51517.3	Bajpas.OP a.poplitea pom.žily:popliteopedál.bajp.	5t004.t↔	Sept.,asept. inciz.-komb.s d. inciz.s vlož.nosiča s liek:kalkaneus
51517.x	Bajpas.OP a.poplitea pom.žily:ostatné	5t004.u↔	Sept,asept. inciz.-komb.s d. inciz.s vlož.nosiča s liek:tarzálne k.
51518	Bajpas.OP artérie nohy pom.žily	5t004.v↔	Sept,asept.inci.-komb.s d. inci.s vlož.nosiča s liek:mttarzál.k.
51527.0↔	Bajpas.OP a.poplitea pom.protézy:popliteopoplit.bajp.	5t004.w↔	Sept,asept.inci.-komb.s d. inci.s vlož.nosiča s liek:fangly pr.n.
51527.1	Bajpas.OP a.poplitea pom.protézy:popliteotrunkálny b.	5t005.e↔	Odstr.cudz.tel.:krčok steh.k.
51527.2	Bajpas.OP a.poplitea pom.protézy:popliteokrurál.bajp.	5t005.f↔	Odstr.cudz.telesa:femur proximál.
51527.3↔	Bajpas.OP a.poplitea pom.protézy:popliteopedálny b.	5t005.g↔	Odstr.cudz.telesa:femur diafyz.
51527.x↔	Bajpas.OP a.poplitea pom.protézy:ostatné	5t005.h↔	Odstr.cudz.telesa:femur distál.
51528↔	Bajpas.OP tepny nohy pomocou protézy	5t005.j↔	Odstr.cudz.telesa:patela
51570.4	Rev.v ciev.chir.pre krv:odstr.cievneho graftu	5t005.k↔	Odstr.cudz.telesa:tibia proximál.
51571.4	Rev.v ciev.chir.pre infekciu:odstránenie cievneho graftu	5t005.m↔	Odstr.cudz.telesa:tibia diafyz.
51591.8	Adheziolýza a dekompresia na cievach	5t005.n↔	Odstr.cudz.telesa:tibia distál.
5t001.e↔	Explorácia kostného tkaniva:krčok steh.k.	5t005.p↔	Odstr.cudz.telesa:fibula proximál.
5t001.f↔	Explorácia kostného tkaniva:femur proximál.	5t005.q↔	Odstr.cudz.telesa:fibula diafyz.

5t005.r↔	Odstr.cudz.telesa:fibula distál.	5t00b.h↔	Odstr.nosiča s liekom:femur distál.
5t005.s↔	Odstr.cudz.telesa:talus	5t00b.k↔	Odstr.nosiča s liekom:tibia proximálna
5t005.t↔	Odstr.cudz.telesa:kalkaneus	5t00b.m↔	Odstr.nosiča s liekom:tibia diafyzárna
5t005.u↔	Odstr.cudz.telesa:tarzálne kosti	5t00b.n↔	Odstr.nosiča s liekom:tibia distálna
5t005.v↔	Odstr.cudz.tel.:metatarzálne k.	5t00b.p↔	Odstr.nosiča s liekom:fibula proximálna
5t005.w↔	Odstr.cudz.telesa:falangy prstov nohy	5t00b.q↔	Odstr.nosiča s liekom:fibula diafyzárna
5t006.e↔	Debridement (odstr.nekrotickej k.):krčok steh.k.	5t00b.r↔	Odstr.nosiča s liekom:fibula distálna
5t006.f↔	Debridement (odstr.nekrotickej kosti):femur prox.	5t00b.s↔	Odstr.nosiča s liekom:talus
5t006.g↔	Debridement (odstr.nekrotickej kosti):femur diaf.	5t00b.t↔	Odstr.nosiča s liekom:kalkaneus
5t006.h↔	Debridement (odstr.nekrotickej kosti):femur dist.	5t00b.u↔	Odstr.nosiča s liekom:tarzálne kosti
5t006.j↔	Debridement (odstr.nekrotickej kosti):patela	5t00b.v↔	Odstr.nosiča s liekom:metatarzálne kosti
5t006.k↔	Debridement (odstr.nekrotickej kosti):tibia prox.	5t00b.w↔	Odstr.nosiča s liekom:falangy prstov nohy
5t006.m↔	Debridement (odstr.nekrotickej kosti):tibia diafyz.	5t00x.e↔	Iné incízie k.septické a aseptické:krčok steh.k.
5t006.n↔	Debridement (odstr.nekrotickej kosti):tibia distal.	5t00x.f↔	Iné septické a aseptické incízie:femur proximálny
5t006.p↔	Debridement (odstr.nekrotickej kosti):fibula prox.	5t00x.g↔	Iné septické a aseptické incízie:femur diafyzárny
5t006.q↔	Debridement (odstr.nekrotickej kosti):fibula diaf.	5t00x.h↔	Iné septické a aseptické incízie:femur distál.
5t006.r↔	Debridement (odstr.nekrotickej kosti):fibula dist.	5t00x.k↔	Iné septické a aseptické incízie:tibia proximálna
5t006.s↔	Debridement (odstr.nekrotickej kosti):talus	5t00x.m↔	Iné septické a aseptické incízie:tibia diaf.
5t006.t↔	Debridement (odstr.nekrotickej kosti):kalkaneus	5t00x.n↔	Iné septické a aseptické incízie:tibia distálna
5t006.u↔	Debridement (odstr.nekrotickej k.):tarzálne k.	5t00x.p↔	Iné septické a aseptické incízie:fibula proxim.
5t006.v↔	Debridement (odstr.nekrotickej k.):metatarzálne k.	5t00x.q↔	Iné septické a aseptické incízie:fibula diafyz.
5t006.w↔	Debridement (odstr.nekrotickej kosti):falangy prstov n.	5t00x.r↔	Iné septické a aseptické incízie:fibula distálna
5t007.e↔	Odstr.sekvestrov:krčok stehennej kosti	5t00x.s↔	Iné septické a aseptické incízie:talus
5t007.f↔	Odstr.sekvestrov:femur proximál.	5t00x.t↔	Iné septické a aseptické incízie:kalkaneus
5t007.g↔	Odstr.sekvestrov:femur diafyz.	5t00x.u↔	Iné septické a aseptické incízie:tarzálne k.
5t007.h↔	Odstr.sekvestrov:femur distál.	5t00x.v↔	Iné sept. a asept.incízie:metatarzálne k.
5t007.k↔	Odstr.sekvestrov:tibia proximál.	5t00x.w↔	Iné septické a aseptické incízie:falangy prstov nohy
5t007.m↔	Odstr.sekvestrov:tibia diafyz.	5t010.f↔	Valgotizačná osteotómia:femur proximálny
5t007.n↔	Odstr.sekvestrov:tibia distál.	5t010.g↔	Valgotizačná osteotómia:femur diafyzárny
5t007.p↔	Odstr.sekvestrov:fibula proximál.	5t010.h↔	Valgotizačná osteotómia:femur distál.
5t007.q↔	Odstr.sekvestrov:fibula diafyz.	5t010.k↔	Valgotizačná osteotómia:tibia proximálna
5t007.r↔	Odstr.sekvestrov:fibula distál.	5t010.m↔	Valgotizačná osteotómia:tibia diafyzárna
5t007.s↔	Odstr.sekvestrov:talus	5t010.n↔	Valgotizačná osteotómia:tibia distálna
5t007.t↔	Odstr.sekvestrov:kalkaneus	5t010.p↔	Valgotizačná osteotómia:fibula proximálna
5t007.u↔	Odstr.sekvestrov:tarzálne kosti	5t010.q↔	Valgotizačná osteotómia:fibula diafyzárna
5t007.v↔	Odstr.sekvestrov:metatarzálne kosti	5t010.r↔	Valgotizačná osteotómia:fibula distálna
5t007.w↔	Odstr.sekvestrov:falangy prstov nohy	5t010.t↔	Valgotizačná osteotómia:kalkaneus
5t008.e↔	Odstr.sekvestrov a vlož.nosiča s liekom:krčok steh.k.	5t010.u↔	Valgotizačná osteotómia:tarzálne kosti
5t008.f↔	Odstr.sekvestrov a vlož.nosiča s liekom:femur prox.	5t010.v↔	Valgotizačná osteotómia metatarzálnych kostí
5t008.g↔	Odstr.sekvestrov a vlož.nosiča s liekom:femur diaf.	5t010.w↔	Valgotizačná osteotómia falangov prstov nohy
5t008.h↔	Odstr.sekvestrov a vlož.nosiča s liekom:femur dist.	5t011.f↔	Varotizačná osteotómia:femur proximálny
5t008.k↔	Odstr.sekvestrov a vlož.nosiča s liekom:tibia prox.	5t011.g↔	Varotizačná osteotómia:femur diafyzárny
5t008.m↔	Odstr.sekvestrov a vlož.nosiča s liekom:tibia diaf.	5t011.h↔	Varotizačná osteotómia:femur distál.
5t008.n↔	Odstr.sekvestrov a vlož.nosiča s liekom:tibia dist.	5t011.k↔	Varotizačná osteotómia:tibia proximálna
5t008.p↔	Odstr.sekvestrov a vlož.nosiča s liekom:fibula prox.	5t011.m↔	Varotizačná osteotómia:tibia diafyzárna
5t008.q↔	Odstr.sekvestrov a vlož.nosiča s liekom:fibula diaf.	5t011.n↔	Varotizačná osteotómia:tibia distálna
5t008.r↔	Odstr.sekvestrov a vlož.nosiča s liekom:fibula dist.	5t011.p↔	Varotizačná osteotómia:fibula proximálna
5t008.s↔	Odstr.sekvestrov a vloženie nosiča s liekom:talus	5t011.q↔	Varotizačná osteotómia:fibula diafyzárna
5t008.t↔	Odstr.sekvestrov a vlož.nosiča s liekom:kalkaneus	5t011.r↔	Varotizačná osteotómia:fibula distálna
5t008.u↔	Odstr.sekvestrov a vlož.nosiča s liekom:tarzálne k.	5t011.t↔	Varotizačná osteotómia:kalkaneus
5t008.v↔	Odstr.sekvestrov a vlož.nosiča s liekom:metatarzálne k.	5t012.f↔	(De)-rotačná osteotómia:femur proximálny
5t008.w↔	Odstr.sekvestrov a vlož.nosiča s liekom:falangy pr.n.	5t012.g↔	(De)-rotačná osteotómia:femur diafyzárny
5t00a.e↔	Vloženie nosiča s liekom:krčok steh.k.	5t012.h↔	(De)-rotačná osteotómia:femur distál.
5t00a.f↔	Vloženie nosiča s liekom:femur proximálny	5t012.k↔	(De)-rotačná osteotómia:tibia proximálna
5t00a.g↔	Vloženie nosiča s liekom:femur diafyzárny	5t012.m↔	(De)-rotačná osteotómia:tibia diafyzárna
5t00a.h↔	Vloženie nosiča s liekom:femur distál.	5t012.n↔	(De)-rotačná osteotómia:tibia distálna
5t00a.k↔	Vloženie nosiča s liekom:tibia proximálna	5t012.r↔	(De)-rotačná osteotómia:fibula distálna
5t00a.m↔	Vloženie nosiča s liekom:tibia diafyzárna	5t013.f↔	Skracovacia osteotómia:femur proximálny
5t00a.n↔	Vloženie nosiča s liekom:tibia distálna	5t013.g↔	Skracovacia osteotómia:femur diafyzárny
5t00a.p↔	Vloženie nosiča s liekom:fibula proximálna	5t013.h↔	Skracovacia osteotómia:femur distál.
5t00a.q↔	Vloženie nosiča s liekom:fibula diafyzárna	5t013.k↔	Skracovacia osteotómia:tibia proximálna
5t00a.r↔	Vloženie nosiča s liekom:fibula distálna	5t013.m↔	Skracovacia osteotómia:tibia diafyzárna
5t00a.s↔	Vloženie nosiča s liekom:talus	5t013.n↔	Skracovacia osteotómia:tibia distálna
5t00a.t↔	Vloženie nosiča s liekom:kalkaneus	5t013.p↔	Skracovacia osteotómia:fibula proximálna
5t00a.u↔	Vloženie nosiča s liekom:tarzálne kosti	5t013.q↔	Skracovacia osteotómia:fibula diafyzárna
5t00a.v↔	Vloženie nosiča s liekom:metatarzálne kosti	5t013.r↔	Skracovacia osteotómia:fibula distálna
5t00a.w↔	Vloženie nosiča s liekom:falangy prstov nohy	5t013.t↔	Skracovacia osteotómia:kalkaneus
5t00b.e↔	Odstr.nosiča s liekom:krčok stehennej kosti	5t014.f↔	Predlžovacia osteotómia:femur proximálny
5t00b.f↔	Odstr.nosiča s liekom:femur proximálny	5t014.g↔	Predlžovacia osteotómia:femur diafyzárny
5t00b.g↔	Odstr.nosiča s liekom:femur diafyzárny	5t014.h↔	Predlžovacia osteotómia:femur distál.

5t014.k↔	Predĺžovacia osteotómia:tibia proximálna	5t01x.n↔	Iné osteotómie a korektívne osteotómie:tibia dist.
5t014.m↔	Predĺžovacia osteotómia:tibia diafyzárna	5t01x.p↔	Iné osteotómie a korektívne osteotómie:fibula prox.
5t014.n↔	Predĺžovacia osteotómia:tibia distálna	5t01x.q↔	Iné osteotómie a korektívne osteotómie:fibula diaf.
5t014.p↔	Predĺžovacia osteotómia:fibula proximálna	5t01x.r↔	Iné osteotómie a korektívne osteotómie:fibula dist.
5t014.q↔	Predĺžovacia osteotómia:fibula diafyzárna	5t01x.s↔	Iné osteotómie a korektívne osteotómie:talus
5t014.r↔	Predĺžovacia osteotómia:fibula distálna	5t01x.t↔	Iné osteotómie a korektívne osteotómie:kalkaneus
5t014.t↔	Predĺžovacia osteotómia:kalkaneus	5t01x.u↔	Iné osteotómie a korektívne osteotómie:tarzálna k.
5t015.f↔	Osteotómia s valgotizáciou a (de-)rotáciou:femur prox.	5t020.e↔	Parciálna resekcia ch.kost.tk:krčok steh.k.
5t015.g↔	Osteotómia s valgotizáciou a (de-)rotáciou:femur diaf.	5t020.f↔	Parciálna resekcia ch.kost.tk:femur prox.
5t015.h↔	Osteotómia s valgotizáciou a (de-)rotáciou:femur dist.	5t020.g↔	Parciálna resekcia ch.kost.tk:femur diafyzárny
5t015.k↔	Osteotómia s valgotizáciou a (de-)rotáciou:tibia prox.	5t020.h↔	Parciálna resekcia ch.kost.tk:femur diaf.
5t015.m↔	Osteotómia s valgotizáciou a (de-)rotáciou:tibia diaf.	5t020.k↔	Parciálna resekcia ch.kost.tk:tibia prox.
5t015.n↔	Osteotómia s valgotizáciou a (de-)rotáciou:tibia dist.	5t020.m↔	Parciálna resekcia ch.kost.tk:tibia diaf.č.
5t015.r↔	Osteotómia s valgotizáciou a (de-)rotáciou:fibula dist.	5t020.n↔	Parciálna resekcia ch.kost.tk:tibia distálna
5t016.f↔	Osteotómia s varotizáciou a (de-)rotáciou:femur prox.	5t020.p↔	Parciálna resekcia ch.kost.tk:fibula prox.
5t016.g↔	Osteotómia s varotizáciou a (de-)rotáciou:femur diaf.	5t020.q↔	Parciálna resekcia ch.kost.tk:fibula diaf.
5t016.h↔	Osteotómia s varotizáciou a (de-)rotáciou:femur dist.	5t020.r↔	Parciálna resekcia ch.kost.tk:fibula distálna
5t016.k↔	Osteotómia s varotizáciou a (de-)rotáciou:tibia prox.	5t020.s↔	Parciálna resekcia chorého kostného tk:talus
5t016.m↔	Osteotómia s varotizáciou a (de-)rotáciou:tibia diaf.	5t020.t↔	Parciálna resekcia ch.kost.tk:kalkaneus
5t016.n↔	Osteotómia s varotizáciou a (de-)rotáciou:tibia dist.	5t020.u↔	Parciálna resekcia ch.kost.tk:tarzálna k.
5t016.r↔	Osteotómia s varotizáciou a (de-)rotáciou:fibula dist.	5t021.e↔	Parc.res.ch.kost.tk.s resek.c.mäkk.tk:krčok steh.k.
5t017.f↔	Osteotómia bez úpravy osi:femur proximálny	5t021.f↔	Parc.res.ch.kost.tk.s resek.c.mäkk.tk:femur prox.
5t017.g↔	Osteotómia bez úpravy osi:femur diafyzárny	5t021.g↔	Parc.res.ch.kost.tk.s resek.c.mäkk.tk:femur diaf.
5t017.h↔	Osteotómia bez úpravy osi:femur distál.	5t021.h↔	Parc.res.ch.kost.tk.s resek.c.mäkk.tk:femur dist.
5t017.k↔	Osteotómia bez úpravy osi:tibia proximálna	5t021.k↔	Parc.res.ch.kost.tk.s resek.c.mäkk.tk:tibia prox.
5t017.m↔	Osteotómia bez úpravy osi:tibia diafyzárna	5t021.m↔	Parc.res.ch.kost.tk.s resek.c.mäkk.tk:tibia diaf.
5t017.n↔	Osteotómia bez úpravy osi:tibia distálna	5t021.n↔	Parc.res.ch.kost.tk.s resek.c.mäkk.tk:tibia dist.
5t017.p↔	Osteotómia bez úpravy osi:fibula proximálna	5t021.p↔	Parc.res.ch.kost.tk.s resek.c.mäkk.tk:fibula prox.
5t017.q↔	Osteotómia bez úpravy osi:fibula diafyz.	5t021.q↔	Parc.res.ch.kost.tk.s resek.c.mäkk.tk:fibula diaf.
5t017.r↔	Osteotómia bez úpravy osi:fibula distálna	5t021.r↔	Parc.res.ch.kost.tk.s resek.c.mäkk.tk:fibula dist.
5t017.s↔	Osteotómia bez úpravy osi:talus	5t021.s↔	Parc.res.ch.kost.tk.s resek.c.mäkk.tk:talus
5t017.t↔	Osteotómia bez úpravy osi:kalkaneus	5t021.t↔	Parc.res.ch.kost.tk.s resek.c.mäkk.tk:kalkaneus
5t017.u↔	Osteotómia bez úpravy osi:tarzálna kosti	5t021.u↔	Parc.res.ch.kost.tk.s resek.c.mäkk.tk:tarzálna k.
5t018.f↔	Kompl.osteotómia vo viac.rov:femur proximálny	5t022.e↔	Parc.res.ch.kost.tk.s preruš.kontinuity:krčok steh.k.
5t018.g↔	Kompl.osteotómia vo viac.rov:femur diafyzárny	5t022.f↔	Parc.res.ch.kost.tk.s preruš.kontinuity:femur prox.
5t018.h↔	Kompl.osteotómia vo viac.rov:femur distál.	5t022.g↔	Parc.res.ch.kost.tk.s preruš.kontinuity:femur diaf.
5t018.k↔	Kompl.osteotómia vo viac.rov:tibia proximálna	5t022.h↔	Parc.res.ch.kost.tk.s preruš.kontinuity:femur dist.
5t018.m↔	Kompl.osteotómia vo viac.rov:tibia diafyz.	5t022.k↔	Parc.res.ch.kost.tk.s preruš.kontinuity:tibia prox.
5t018.n↔	Kompl.osteotómia vo viac.rov:tibia distálna	5t022.m↔	Parc.res.ch.kost.tk.s preruš.kontinuity:tibia diaf.
5t018.p↔	Kompl.osteotómia vo viac.rov:fibula proxim.	5t022.n↔	Parc.res.ch.kost.tk.s preruš.kontinuity:tibia dist.
5t018.q↔	Kompl.osteotómia vo viac.rov:fibula diafyz.	5t022.p↔	Parc.res.ch.kost.tk.s preruš.kontinuity:fibula prox.
5t018.r↔	Kompl.osteotómia vo viac.rov:fibula distálna	5t022.q↔	Parc.res.ch.kost.tk.s preruš.kontinuity:fibula diaf.
5t018.t↔	Kompl.osteotómia vo viac.rov:kalkaneus	5t022.r↔	Parc.res.ch.kost.tk.s preruš.kontinuity:fibula dist.
5t018.u↔	Kompl.osteotómia vo viac.rov:tarzálna k.	5t022.s↔	Parc.res.ch.kost.tk.s prerušením kontinuity:talus
5t019.f↔	Kompl.osteotómia vo viac.rov.s úpravou osi:femur prox.	5t022.t↔	Parc.res.ch.kost.tk.s preruš.kontinuity:kalkaneus
5t019.g↔	Kompl.osteotómia vo viac.rov.s úpravou osi:femur diaf.	5t022.u↔	Parc.res.ch.kost.tk.s preruš.kontinuity:tarzálna k.
5t019.h↔	Kompl.osteotómia vo viac.rov.s úpravou osi:femur dist.	5t023.e↔	Parc.res.ch.k.tk.s preruš.kont.vr.res.mäkk.tk:krčok steh.k.
5t019.k↔	Kompl.osteotómia vo viac.rov.s úpravou osi:tibia prox.	5t023.f↔	Parc.res.ch.k.tk.s preruš.kont.vr.res.mäkk.tk:femur prox.
5t019.m↔	Kompl.osteotómia vo viac.rov.s úpravou osi:tibia diaf.	5t023.g↔	Parc.res.ch.k.tk.s preruš.kont.vr.res.mäkk.tk:femur diaf.
5t019.n↔	Kompl.osteotómia vo viac.rov.s úpravou osi:tibia dist.	5t023.h↔	Parc.res.ch.k.tk.s preruš.kont.vr.res.mäkk.tk:femur dist.
5t019.p↔	Kompl.osteotómia vo viac.rov.s úpravou osi:fibula prox.	5t023.k↔	Parc.res.ch.k.tk.s preruš.kont.vr.res.mäkk.tk:tibia prox.
5t019.q↔	Kompl.osteotómia vo viac.rov.s úpravou osi:fibula diaf.	5t023.m↔	Parc.res.ch.k.tk.s preruš.kont.vr.res.mäkk.tk:tibia diaf.
5t019.r↔	Kompl.osteotómia vo viac.rov.s úpravou osi:fibula dist.	5t023.n↔	Parc.res.ch.k.tk.s preruš.kont.vr.res.mäkk.tk:tibia dist.
5t019.t↔	Kompl.osteotómia vo viac.rov.s úpravou osi:kalkaneus	5t023.p↔	Parc.res.ch.k.tk.s preruš.kont.vr.res.mäkk.tk:fibula prox.
5t019.u↔	Kompl.osteotómia vo viac.rov.s úpravou osi:tarzálna k.	5t023.q↔	Parc.res.ch.k.tk.s preruš.kont.vr.res.mäkk.tk:fibula diaf.
5t01a.f↔	Kortikotómia pri prenose kost.segm:femur prox.	5t023.r↔	Parc.res.ch.k.tk.s preruš.kont.vr.res.mäkk.tk:fibula dist.
5t01a.g↔	Kortikotómia pri prenose kost.segm:femur diaf.	5t023.s↔	Parc.res.ch.k.tk.s preruš.kont.vr.res.mäkk.tk:talus
5t01a.h↔	Kortikotómia pri prenose kost.segm:femur dist.	5t023.t↔	Parc.res.ch.k.tk.s preruš.kont.vr.res.mäkk.tk:kalkaneus
5t01a.k↔	Kortikotómia pri prenose kost.segm:tibia prox.	5t023.u↔	Parc.res.ch.k.tk.s preruš.kont.vr.res.mäkk.tk:tarzálna k.
5t01a.m↔	Kortikotómia pri prenose kost.segm:tibia diaf.	5t024.e↔	Parc.res.ch.k.tk.s preruš.kont.a násl.obnov:krčok steh.k.
5t01a.n↔	Kortikotómia pri prenose kostn.segm:tibia dist.	5t024.f↔	Parc.res.ch.k.tk.s preruš.kont.a násl.obnov:femur prox.
5t01a.p↔	Kortikotómia pri prenose kost.segm:fibula prox.	5t024.g↔	Parc.res.ch.k.tk.s preruš.kont.a násl.obnov:femur diaf.
5t01a.q↔	Kortikotómia pri prenose kost.segm:fibula diaf.	5t024.h↔	Parc.res.ch.k.tk.s preruš.kont.a násl.obnov:femur dist.
5t01a.r↔	Kortikotómia pri prenose kostn.segm:fibula dist.	5t024.k↔	Parc.res.ch.k.tk.s preruš.kont.a násl.obnov:tibia prox.
5t01x.e↔	Iné osteotómie a korektívne osteotómie:krčok steh.k.	5t024.m↔	Parc.res.ch.k.tk.s preruš.kont.a násl.obnov:tibia diaf.
5t01x.f↔	Iné osteotómie a korektívne osteotómie:femur prox.	5t024.n↔	Parc.res.ch.k.tk.s preruš.kont.a násl.obnov:tibia dist.
5t01x.g↔	Iné osteotómie a korektívne osteotómie:femur diaf.	5t024.p↔	Parc.res.ch.k.tk.s preruš.kont.a násl.obnov:fibula prox.
5t01x.h↔	Iné osteotómie a korektívne osteotómie:femur dist.	5t024.q↔	Parc.res.ch.k.tk.s preruš.kont.a násl.obnov:fibula diaf.
5t01x.k↔	Iné osteotómie a korektívne osteotómie:tibia prox.	5t024.r↔	Parc.res.ch.k.tk.s preruš.kont.a násl.obnov:fibula dist.
5t01x.m↔	Iné osteotómie a korektívne osteotómie:tibia diaf.	5t024.s↔	Parc.res.ch.k.tk.s preruš.kont.a násl.obnov:talus

5t024.t↔	Parc.res.ch.k.tk.s preruš.kont.a násl.obnov:kalkaneus	5t042.n↔	Autológ.rozšír.transpl.(>4cm)kortiko-spongióz.št.:tibia dist.
5t024.u↔	Parc.res.ch.k.tk.s preruš.kont.a násl.obnov:tarzálna k.	5t042.p↔	Autológ.rozšír.transpl.(>4cm)kortiko-spongióz.št.:fibula prox.
5t025.e↔	Parc.res.ch.k.tk.s pr.kon.a n.ob.s res.mäk.tk.krč.st.k.	5t042.q↔	Autológ.rozšír.transpl.(>4cm)kortiko-spongióz.št.:fibula diaf.
5t025.f↔	Parc.res.ch.k.tk.s pr.kon.a n.ob.s res.mäk.tk:fem.pr.	5t042.r↔	Autológ.rozšír.transpl.(>4cm)kortiko-spongióz.št.:fibula dist.
5t025.g↔	Parc.res.ch.k.tk.s pr.kon.a n.ob.s res.mäk.tk:fem.d.	5t043.e↔	Transpl.kost.tkaniva bez cievnnej stopky:krčok.steh.k.
5t025.h↔	Parc.res.ch.k.tk.s pr.kon.a n.ob.s res.mäk.tk:fem.d.	5t043.f↔	Transpl.kost.tk.bez cievnnej stopky:femur prox.
5t025.k↔	Parc.res.ch.k.tk.s pr.kont.a n.ob.s res.mäk.tk:tibia pr.	5t043.g↔	Transpl.kost.tk.bez cievnnej stopky:femur diaf.
5t025.m↔	Parc.res.ch.k.tk.s pr.kon.a n.ob.s res.mäkk.tk:tibia d.	5t043.h↔	Transpl.kost.tk.bez cievnnej stopky:femur dist.
5t025.n↔	Parc.res.ch.k.tk.s pr.kon.a n.ob.s res.mäk.tk:tibia d.	5t043.k↔	Transpl.kost.tk.bez cievnnej stopky:tibia prox.
5t025.p↔	Parc.res.ch.k.tk.s pr.kon.a n.ob.s res.mäk.tk:fibula pr.	5t043.m↔	Transpl.kost.tk.bez cievnnej stopky:tibia diaf.
5t025.q↔	Parc.res.ch.k.tk.s pr.kon.a n.ob.s res.mäk.tk:fibula df.	5t043.n↔	Transpl.kost.tk.bez cievnnej stopky:tibia dist.
5t025.r↔	Parc.res.ch.k.tk.s pr.kon.a n.ob.s res.mäk.tk:fibula d.	5t043.p↔	Transpl.kost.tk.bez cievnnej stopky:fibula prox.
5t025.s↔	Parc.res.ch.k.tk.s prer.kont.a násl.obn.s res.mäk.tk:talus	5t043.q↔	Transpl.kost.tk.bez cievnnej stopky:fibula diaf.
5t025.t↔	Parc.res.ch.k.tk.s pr.kon.a n.ob.s res.mäk.tk:kalkaneus	5t043.r↔	Transpl.kost.tk.bez cievnnej stopky:fibula dist.
5t025.u↔	Parc.res.ch.k.tk.s pr.kon.a n.ob.s res.mäk.tk:tar.k.	5t045.e↔	Autológ.transpl.chrupav.-kostn.transpl:krčok.steh.k.
5t026.g↔	Totálna resekcia:femur diafyzárny	5t045.h↔	Autológna transpl.chrupav.-kostn.transpl:femur dist.
5t026.m↔	Totálna resekcia:tibia diafyzárna čť	5t045.k↔	Autológna transpl.chrupav.-kostn.transpl:tibia prox.
5t026.q↔	Totálna resekcia:fibula diafyzárna	5t047.e↔	Alogénna transpl.spongióznej kosti:krčok.steh.k.
5t026.s↔	Totálna resekcia:talus	5t047.f↔	Alogénna transpl.spongióznej kosti:femur prox.
5t026.t↔	Totálna resekcia:kalkaneus	5t047.g↔	Alogénna transpl.spongióznej kosti:femur diaf.
5t026.u↔	Totálna resekcia:tarzálna kosti	5t047.h↔	Alogénna transpl.spongióznej kosti:femur dist.
5t027.g↔	Totálna resekcia:femur diaf.:s resek.mäkk.tk.	5t047.k↔	Alogénna transpl.spongióznej kosti:tibia prox.
5t027.m↔	Totálna resekcia:tibia diaf.:s resek.mäkk.tk.	5t047.n↔	Alogénna transpl.spongióznej kosti:tibia diaf.
5t027.q↔	Totálna resekcia:fibula diaf.:s resek.mäkk.tk.	5t047.p↔	Alogénna transpl.spongióznej kosti:tibia dist.
5t027.s↔	Totálna resekcia:talus:s resek.mäkk.tk.	5t047.r↔	Alogénna transpl.spongióznej kosti:fibula prox.
5t027.t↔	Totálna resekcia:kalkaneus:s resek.mäkk.tk.	5t047.q↔	Alogénna transpl.spongióznej kosti:fibula diaf.
5t027.u↔	Totálna resekcia:tarzálna k:s resek.mäkk.tk.	5t047.r↔	Alogénna transpl.spongióznej kosti:fibula dist.
5t028.g↔	Totálna resekcia:femur diaf.:s náhradou	5t048.e↔	Alogénna transpl.kortiko-spongióz.št:krčok.steh.k.
5t028.m↔	Totálna resekcia:tibia diaf.:s náhradou	5t048.f↔	Alogénna transpl.kortiko-spongióz.št:femur prox.
5t029.g↔	Totálna resekcia:femur diaf.:s náhr.vr.res.mäkk.tk	5t048.g↔	Alogénna transpl.kortiko-spongióz.št:femur diaf.
5t029.m↔	Totálna resekcia:tibia diaf.:s náhr.vrátane.res.mäkk.tk	5t048.h↔	Alogénna transpl.kortiko-spongióz.št:femur dist.
5t02x.e↔	Iné totál.excizie a res.kost.tk:krčok.steh.k.	5t048.k↔	Alogénna transpl.kortiko-spongióz.št:tibia prox.
5t02x.f↔	Iné totál.excizie a res.kostného tk:femur prox.	5t048.m↔	Alogénna transpl.kortiko-spongióz.št:tibia diaf.
5t02x.g↔	Iné totál.excizie a res.kostného tk:femur diaf.	5t048.n↔	Alogénna transpl.kortiko-spongióz.št:tibia dist.
5t02x.h↔	Iné totál.excizie a res.kostného tk:femur dist.	5t048.p↔	Alogénna transpl.kortiko-spongióz.št:fibula prox.
5t02x.k↔	Iné totál.excizie a res.kostného tk:tibia prox.	5t048.q↔	Alogénna transpl.kortiko-spongióz.št:fibula diaf.
5t02x.m↔	Iné totál.excizie a res.kost.tk:tibia diaf.č.	5t048.r↔	Alogénna transpl.kortiko-spongióz.št:fibula dist.
5t02x.n↔	Iné totál.excizie a res.kost.tk:tibia dist.č.	5t049.g↔	Alogénna transpl.rúrovitej kosti:femur diaf.
5t02x.p↔	Iné totál.excizie a res.kostného tk:fibula prox.	5t049.m↔	Alogénna transpl.rúrovitej kosti:tibia diaf.
5t02x.q↔	Iné totál.excizie a res.kost.tk:fibula diaf.č.	5t04a.e↔	Transpozícia kost.tk.s cievnou stopkou:krčok.steh.k.
5t02x.r↔	Iné totál.excizie a res.kost.tk:fibula dist.č.	5t04a.f↔	Transpozícia kost.tk.s cievnou stopkou:femur prox.
5t02x.s↔	Iné totál.excizie a res.kostného tk:talus	5t04a.g↔	Transpozícia kost.tk.s cievnou stopkou:femur diaf.
5t02x.t↔	Iné totál.excizie a res.kostného tk:kalkaneus	5t04a.h↔	Transpozícia kost.tk.s cievnou stopkou:femur dist.
5t02x.u↔	Iné totál.excizie a res.kostného tk:tarzálna k.	5t04a.k↔	Transpozícia kost.tk.s cievnou stopkou:tibia prox.
5t040.e↔	Autológ.transpl.spongióz.kosti:krčok.steh.k.	5t04a.m↔	Transpozícia kost.tk.s cievnou stopkou:tibia diaf.
5t040.f↔	Autológ.transplant.spongióz.kosti:femur prox.	5t04a.n↔	Transpozícia kost.tk.s cievnou stopkou:tibia dist.
5t040.g↔	Autológ.transplant.spongióz.kosti:femur diaf.	5t04a.r↔	Transpozícia kost.tk.s cievnou stopkou:fibula dist.
5t040.h↔	Autológ.transplant.spongióz.kosti:femur dist.	5t04b.e↔	Transpl.humán.demineraliz.kost.matrix:krčok.steh.k.
5t040.k↔	Autológ.transplant.spongióz.kosti:tibia prox.	5t04b.f↔	Transpl.humán.demineraliz.kost.matrix:femur prox.
5t040.m↔	Autológ.transplant.spongióz.kosti:tibia diaf.	5t04b.g↔	Transpl.humán.demineraliz.kost.matrix:femur diaf.
5t040.n↔	Autológ.transplant.spongióz.kosti:tibia dist.	5t04b.h↔	Transpl.humán.demineraliz.kost.matrix:femur dist.
5t040.p↔	Autológ.transplant.spongióz.kosti:fibula prox.	5t04b.k↔	Transpl.humán.demineraliz.kost.matrix:tibia prox.
5t040.q↔	Autológ.transplant.spongióz.kosti:fibula diaf.	5t04b.m↔	Transpl.humán.demineraliz.kost.matrix:tibia diaf.
5t040.r↔	Autológ.transplant.spongióz.kosti:fibula dist.	5t04b.n↔	Transpl.humán.demineraliz.kost.matrix:tibia dist.
5t041.e↔	Autológna transpl.kortiko-spongióz.štep:krčok.steh.k.	5t04b.p↔	Transpl.humán.demineraliz.kost.matrix:fibula prox.
5t041.f↔	Autológna transpl.kortiko-spongióz.štep:femur prox.	5t04b.q↔	Transpl.humán.demineraliz.kost.matrix:fibula diaf.
5t041.g↔	Autológna transpl.kortiko-spongióz.štep:femur diaf.	5t04b.r↔	Transpl.humán.demineraliz.kost.matrix:fibula dist.
5t041.h↔	Autológna transpl.kortiko-spongióz.štep:femur dist.	5t04x.e↔	Iné transplantácie/transpozície kost.tk:krčok.steh.k.
5t041.k↔	Autológna transpl.kortiko-spongióz.štep:tibia prox.	5t04x.f↔	Iné transplantácie/transpozície kost.tk:femur prox.
5t041.m↔	Autológna transpl.kortiko-spongióz.štep:tibia diaf.	5t04x.g↔	Iné transplantácie/transpozície kost.tk:femur diaf.
5t041.n↔	Autológna transpl.kortiko-spongióz.štep:tibia dist.	5t04x.h↔	Iné transplantácie/transpozície kost.tk:femur dist.
5t041.p↔	Autológna transpl.kortiko-spongióz.štep:fibula prox.	5t04x.k↔	Iné transplantácie/transpozície kost.tk:tibia prox.
5t041.q↔	Autológna transpl.kortiko-spongióz.štep:fibula diaf.	5t04x.m↔	Iné transplantácie/transpozície kost.tk:tibia diaf.
5t041.r↔	Autológna transpl.kortiko-spongióz.štep:fibula dist.	5t04x.n↔	Iné transplantácie/transpozície kost.tk:tibia dist.
5t042.e↔	Autológ.rozšír.transpl.(>4cm)kortiko-spongióz.št.krč.st.k.	5t04x.p↔	Iné transplantácie/transpozície kost.tk:fibula prox.
5t042.f↔	Autológ.rozš.transpl.(>4cm)kortiko-spongióz.št.:femur prox.	5t04x.q↔	Iné transplantácie/transpozície kost.tk:fibula diaf.
5t042.g↔	Autológ.rozš.transpl.(>4cm)kortiko-spongióz.št.:femur diaf.	5t04x.r↔	Iné transplantácie/transpozície kost.tk:fibula dist.
5t042.h↔	Autológ.rozš.transpl.(>4cm)kortiko-spongióz.št.:femur dist.	5t050.e↔	Impl.kost.cementu bez prísady ATB:krčok.steh.k.
5t042.k↔	Autológ.rozšír.transpl.(>4cm)kortiko-spongióz.št.:tibia prox.	5t050.f↔	Impl.kost.cementu bez prísady ATB:femur prox.
5t042.m↔	Autológ.rozšír.transpl.(>4cm)kortiko-spongióz.št.:tibia diaf.	5t050.g↔	Impl.kost.cementu bez prísady ATB:femur diaf.

5t050.h↔	Impl.kost.cementu bez prísady ATB:femur dist.	5t078.e↔	Odstr.vnútrodreň.klin.s kĺb.kompon,príp.reviz:krčok steh.k.
5t050.k↔	Impl.kost.cementu bez prísady ATB:tibia prox.	5t078.f↔	Odstr.vnútrodreň.klin.s kĺb.kompon,príp.reviz:femur prox.
5t050.m↔	Impl.kost.cementu bez prísady ATB:tibia diaf.	5t078.h↔	Odstr.vnútrodreň.klin.s kĺb.kompon,príp.reviz:femur dist.
5t050.n↔	Impl.kost.cementu bez prísady ATB:tibia dist.	5t080.0↔	Resekcie (exostózy):os metatarsale I
5t051.e↔	Impl.kost.cementu s prísadou ATB:krčok steh.k.	5t080.1↔	Resekcie (exostózy):ossa mtrrs.II-V,1 mtrtz.kost'
5t051.f↔	Impl.kost.cementu s prísadou ATB:femur prox.	5t080.2↔	Resekcie (exostózy):ossa metatarsalia II-V,2 metatarz.k.
5t051.g↔	Impl.kost.cementu s prísadou ATB:femur diaf.	5t080.3↔	Resekcie (exostózy):ossa metatarsalia II-V,3 metatarz.k.
5t051.h↔	Impl.kost.cementu s prísadou ATB:femur dist.	5t080.4↔	Resekcie (exostózy):ossa metatarsalia II-V,4 metatarz.k.
5t051.k↔	Impl.kost.cementu s prísadou ATB:tibia prox.	5t080.a↔	Resekcie (exostózy) čl.prst.nohy:digitus I
5t051.m↔	Impl.kost.cementu s prísadou ATB:tibia diaf.	5t080.b↔	Resekcie (exostózy)čl.prst.nohy:digitus II-V,1 falanx
5t051.n↔	Impl.kost.cementu s prísadou ATB:tibia dist.	5t080.c↔	Resekcie (exostózy)čl.prst.nohy:digitus II-V,2 falangov
5t051.p↔	Impl.kost.cementu s prísadou ATB:fibula prox.	5t080.d↔	Resekcie (exostózy)čl.prst.nohy:digitus II-V,3 falangov
5t051.q↔	Impl.kost.cementu s prísadou ATB:fibula diaf.	5t080.e↔	Resekcie (exostózy)čl.prst.nohy:digitus II-V,4 falangov
5t051.r↔	Impl.kost.cementu s prísadou ATB:fibula dist.	5t080.f↔	Resekcie (exostózy)čl.prst.nohy:digitus II-V,5 a viac falangov
5t052.e↔	Impl.keram.kost.náhrady:krčok steh.k.	5t080.x↔	Resekcie (exostózy) MTT kostí a čl.prstov nohy:ostatné
5t052.f↔	Impl.keram.kost.náhrady:femur prox.	5t082.01	Osteotomia os metatarsale I
5t052.g↔	Impl.keram.kost.náhrady:femur diaf.	5t082.02↔	Osteotomia os metatarsale I,dvojitá osteotómia
5t052.h↔	Impl.keram.kost.náhrady:femur dist.	5t082.1↔	Osteotomia ossa metatarsalia II-V:1 metatarzálna kost'
5t052.k↔	Impl.keram.kost.náhrady:tibia prox.	5t082.2↔	Osteotomia ossa metatarsalia II-V:2 metatarzálna k.
5t052.m↔	Impl.keram.kost.náhrady:tibia diaf.	5t082.3↔	Osteotomia ossa metatarsalia II-V:3 metatarzálna k.
5t052.n↔	Impl.keram.kost.náhrady:tibia dist.č.	5t082.4↔	Osteotomia ossa metatarsalia II-V:4 metatarzálna k.
5t052.p↔	Impl.keram.kost.náhrady:fibula prox.	5t082.a↔	Osteotomia čl.prstov nohy:digitus I
5t052.q↔	Impl.keram.kost.náhrady:fibula diaf.	5t082.b↔	Osteotomia čl.prstov nohy:digitus II-V,1 falanx
5t052.r↔	Impl.keram.kost.náhrady:fibula dist.	5t082.c↔	Osteotomia čl.prstov nohy:digitus II-V,2 falangy
5t053.e↔	Impl.resorb.keramic.kost.náhrady:krčok steh.k.	5t082.d↔	Osteotomia čl.prstov nohy:digitus II-V,3 falangy
5t053.f↔	Impl.resorb.keramic.kost.náhrady:femur prox.	5t082.e↔	Osteotomia čl.prstov nohy:digitus II-V,4 falangy
5t053.g↔	Impl.resorb.keramic.kost.náhrady:femur diaf.	5t082.f↔	Osteotomia čl.prstov nohy:digitus II-V,5 a viac falangov
5t053.h↔	Impl.resorb.keramic.kost.náhrady:femur dist.	5t082.x↔	Osteotomia MTT kostí a článkov prstov nohy:ostatné
5t053.k↔	Impl.resorb.keramic.kost.náhrady:tibia prox.	5t083.0↔	Artroplastika metatarzofalangeál.kľbu I
5t053.m↔	Impl.resorb.keramic.kost.náhrady:tibia diaf.	5t083.1↔	Artroplastika metatarzofalangeál.kľbu II-V:1 kĺb
5t053.n↔	Impl.resorb.keramic.kost.náhrady:tibia dist.	5t083.2↔	Artroplastika metatarzofalangeál.kľbu II-V:2 kĺby
5t053.p↔	Impl.resorb.keramic.kost.náhrady:fibula prox.	5t083.3↔	Artroplastika metatarzofalangeál.kľbu II-V:3 kĺby
5t053.q↔	Impl.resorb.keramic.kost.náhrady:fibula diaf.	5t083.4↔	Artroplastika metatarzofalangeál.kľbu II-V:4 kĺby
5t053.r↔	Impl.resorb.keramic.kost.náhrady:fibula dist.	5t083.a↔	Artroplastika interfalangeálny kľbu I
5t054.e↔	Impl.kovovej kost.náhrady:krčok steh.k.	5t083.b↔	Artroplastika interfalangeál.kľbu II-V:1 kĺb
5t054.f↔	Impl.kovovej kost.náhrady:femur prox.	5t083.c↔	Artroplast.interfalangeál.kľbu II-V:2 kĺby
5t054.g↔	Impl.kovovej kost.náhrady:femur diaf.	5t083.d↔	Artroplast.interfalangeál.kľbu II-V:3 kĺby
5t054.h↔	Impl.kovovej kost.náhrady:femur dist.	5t083.e↔	Artroplast.interfalangeál.kľbu II-V:4 kĺby
5t054.k↔	Impl.kovovej kost.náhrady:tibia prox.	5t090.e↔	Sutúra periostu:krčok steh.kosti
5t054.m↔	Impl.kovovej kost.náhrady:tibia diaf.	5t090.f↔	Sutúra periostu:femur proxim.
5t054.n↔	Impl.kovovej kost.náhrady:tibia dist.	5t090.g↔	Sutúra periostu:femur diafyz.
5t054.p↔	Impl.kovovej kost.náhrady:fibula prox.	5t090.h↔	Sutúra periostu:femur dist.
5t054.q↔	Impl.kovovej kost.náhrady:fibula diaf.	5t090.j↔	Sutúra periostu:patela
5t054.r↔	Impl.kovovej kost.náhrady:fibula dist.	5t090.k↔	Sutúra periostu:tibia proxim.
5t05x.e↔	Impl.inej alopl.kost.náhr:krčok steh.k.	5t090.m↔	Sutúra periostu:tibia diafyz.
5t05x.f↔	Impl.inej alopl.kost.náhr:femur prox.	5t090.n↔	Sutúra periostu:tibia dist.
5t05x.g↔	Impl.inej alopl.kost.náhr:femur diaf.	5t090.p↔	Sutúra periostu:fibula proxim.
5t05x.h↔	Impl.inej alopl.kost.náhr:femur dist.	5t090.q↔	Sutúra periostu:fibula diafyz.
5t05x.k↔	Impl.inej alopl.kost.náhr:tibia prox.	5t090.r↔	Sutúra periostu:fibula dist.
5t05x.m↔	Impl.inej alopl.kost.náhr:tibia diaf.	5t090.s↔	Sutúra periostu:talus
5t05x.n↔	Impl.inej alopl.kost.náhr:tibia dist.č.	5t090.t↔	Sutúra periostu:kalkaneus
5t05x.p↔	Impl.inej alopl.kost.náhr:fibula prox.	5t090.u↔	Sutúra periostu:tarzálna kosti
5t05x.q↔	Impl.inej alopl.kost.náhr:fibula diaf.	5t090.v↔	Sutúra periostu:metatarzálna kosti
5t05x.r↔	Impl.inej alopl.kost.náhr:fibula dist.č.	5t090.w↔	Sutúra periostu:falangy prstov nohy
5t070.e↔	Revizia osteos.m.bez jeho výmeny:krčok steh.k.	5t091.e↔	Dočasná epifyzeodéza:krčok steh.kosti
5t070.f↔	Revizia osteos.m.bez jeho výmeny:femur prox.	5t091.f↔	Dočasná epifyzeodéza:femur proxim.
5t070.g↔	Revizia osteos.m.bez jeho výmeny:femur diaf.	5t091.h↔	Dočasná epifyzeodéza:femur dist.
5t070.h↔	Revizia osteos.m.bez jeho výmeny:femur dist.	5t091.k↔	Dočasná epifyzeodéza:tibia proxim.
5t070.j↔	Revizia osteos.m.bez jeho výmeny:patela	5t091.n↔	Dočasná epifyzeodéza:tibia dist.
5t070.k↔	Revizia osteos.m.bez jeho výmeny:tibia prox.	5t091.p↔	Dočasná epifyzeodéza:fibula proxim.
5t070.m↔	Revizia osteos.m.bez jeho výmeny:tibia diaf.	5t091.r↔	Dočasná epifyzeodéza:fibula dist.
5t070.n↔	Revizia osteos.m.bez jeho výmeny:tibia dist.	5t091.s↔	Dočasná epifyzeodéza:talus
5t070.p↔	Revizia osteos.m.bez jeho výmeny:fibula prox.	5t091.t↔	Dočasná epifyzeodéza:kalkaneus
5t070.q↔	Revizia osteos.m.bez jeho výmeny:fibula diaf.	5t091.v↔	Dočasná epifyzeodéza:metatarzálna kosti
5t070.r↔	Revizia osteos.m.bez jeho výmeny:fibula dist.	5t091.w↔	Dočasná epifyzeodéza:falangy prstov nohy
5t070.s↔	Revizia osteosyntetického materiálu bez jeho výmeny:talus	5t092.e↔	Stála epifyzeodéza:krčok steh.kosti
5t070.t↔	Revizia osteos.m.bez jeho výmeny:kalkaneus	5t092.f↔	Stála epifyzeodéza:femur proxim.
5t070.u↔	Revizia osteos.m.bez jeho výmeny:tarzálna k.	5t092.h↔	Stála epifyzeodéza:femur dist.
5t070.v↔	Revizia osteos.m.bez jeho výmeny:metatarz.k.	5t092.k↔	Stála epifyzeodéza:tibia proxim.
5t070.w↔	Revizia osteos.m.bez jeho výmeny:falangy pr.n.	5t092.n↔	Stála epifyzeodéza:tibia dist.

5t092.p↔	Stála epifyzeodéza:fibula proxim.	5t10x.g↔	Otv.rep.jednod.zlom.v diafýz:femur:iným osteos.m
5t092.r↔	Stála epifyzeodéza:fibula dist.	5t10x.m↔	Otv.rep.jednod.zlom.v diafýz:tibia:iným osteos.m
5t092.s↔	Stála epifyzeodéza:talus	5t10x.q↔	Otv.rep.jednod.zlom.v diafýz:fibula:iným osteos.m
5t092.t↔	Stála epifyzeodéza:kalkaneus	5t10z.g↔	Otv.rep.jednod.zlom.v diafýz:femur:rezorb.mat
5t092.u↔	Stála epifyzeodéza:tarzálné kosti	5t10z.m↔	Otv.rep.jednod.zlom.v diafýz:tibia:rezorb.mat
5t092.v↔	Stála epifyzeodéza:metatarzálné kosti	5t10z.q↔	Otv.rep.jednod.zlom.v diafýz:fibula:rezorb.mat
5t092.w↔	Stála epifyzeodéza:falangy prstov nohy	5t110.g↔	Otv.rep.triešt.zlom.v diafýz:femur:bez osteosynt
5t093.e↔	Liečebná epifyzeolýza:krčok steh.kosti	5t110.m↔	Otv.rep.triešt.zlom.v diafýz:tibia:bez osteosynt
5t093.f↔	Liečebná epifyzeolýza:femur proxim.	5t110.q↔	Otv.rep.triešt.zlom.v diafýz:fibula:bez osteosynt
5t093.h↔	Liečebná epifyzeolýza:femur dis.	5t113.g↔	Otv.rep.triešt.zlom.v diafýz:femur:št.dlahou
5t093.k↔	Liečebná epifyzeolýza:tibia proxim.	5t113.m↔	Otv.rep.triešt.zlom.v diafýz:femur:uhlo.stab.dlahou
5t093.n↔	Liečebná epifyzeolýza:tibia dist.	5t114.g↔	Otv.rep.triešt.zlom.v diafýz:femur:drôtom/serkl
5t093.p↔	Liečebná epifyzeolýza:fibula proxim.	5t114.m↔	Otv.rep.triešt.zlom.v diafýz:tibia:drôtom/serkl
5t093.r↔	Liečebná epifyzeolýza:fibula dist.	5t115.g↔	Otv.rep.triešt.zlom.v diafýz:femur:dyn.kompr.skr.v dl.
5t093.s↔	Liečebná epifyzeolýza:talus	5t116.g↔	Otv.rep.triešt.zlom.v diafýz:femur:nezaist.predvrt.iM.kl
5t093.t↔	Liečebná epifyzeolýza:kalkaneus	5t116.m↔	Otv.rep.triešt.zlom.v diafýz:tibia:nezaist.predvrt.iM.kl
5t093.u↔	Liečebná epifyzeolýza:tarzálné kosti	5t117.g↔	Otv.rep.triešt.zlom.v diafýz:femur:uhlo.stab.intramed.kl
5t093.v↔	Liečebná epifyzeolýza:metatarzálné kosti	5t117.m↔	Otv.rep.triešt.zlom.v diafýz:tibia:zaist.predvrt.intramed.kl
5t093.w↔	Liečebná epifyzeolýza:falangy prstov nohy	5t118.g↔	Otv.rep.triešt.zlom.v diafýz:femur:iM klin.so zaist.pre kĺb.k
5t09x.d	Ostatné OP na kostiach:panva	5t118.m↔	Otv.rep.triešt.zlom.v diafýz:tibia:iM klin.so zaist.pre kĺb.k
5t09x.e↔	Ost.OP na kostiach:krčok steh.k.	5t11a.g↔	Otv.rep.triešt.zlom.v diafýz:femur:iM.drôt a prút
5t09x.f↔	Ostatné OP na kostiach:femur proximálny	5t11a.m↔	Otv.rep.triešt.zlom.v diafýz:tibia:iM.drôt a prút
5t09x.g↔	Ostatné OP na kostiach:femur diafyzárny	5t11b.g↔	Otv.rep.triešt.zlom.v diafýz:femur:uhlo.stab.dlahou
5t09x.h↔	Ostatné OP na kostiach:femur distál.	5t11b.m↔	Otv.rep.triešt.zlom.v diafýz:tibia:uhlo.stab.dlahou
5t09x.j↔	Ostatné OP na kostiach:patela	5t11c.g↔	Otv.rep.triešt.zlom.v diafýz:femur:uhlo./kondyl.dlahou
5t09x.k↔	Ostatné OP na kostiach:tibia proxim.	5t11t.g↔	Otv.rep.triešt.zlom.v diafýz:femur:vonk.skelet.fix
5t09x.m↔	Ostatné OP na kostiach:tibia diafyz.	5t11t.m↔	Otv.rep.triešt.zlom.v diafýz:tibia:vonk.skelet.fix
5t09x.n↔	Ostatné OP na kostiach:tibia distál.	5t11v.g↔	Otv.rep.triešt.zlom.v diafýz:femur:kruh.vonk.skelet.fix
5t09x.p↔	Ostatné OP na kostiach:fibula proxim.	5t11v.m↔	Otv.rep.triešt.zlom.v diafýz:tibia:kruh.vonk.skelet.fix
5t09x.q↔	Ostatné OP na kostiach:fibula diafyz.	5t11x.g↔	Otv.rep.triešt.zlom.v diafýz:femur:iným osteos.mat.
5t09x.r↔	Ostatné OP na kostiach:fibula distál.	5t11x.m↔	Otv.rep.triešt.zlom.v diafýz:tibia:iným osteos.m
5t09x.s↔	Ostatné OP na kostiach:talus	5t11y.g↔	Otv.rep.triešt.zlom.v diafýz:femur:bližšie neuč.mat
5t09x.t↔	Ostatné OP na kostiach:kalkaneus	5t11y.m↔	Otv.rep.triešt.zlom.v diafýz:tibia:bližšie neuč.mat
5t09x.u↔	Ostatné OP na kostiach:tarzálné kosti	5t120.e↔	Otv.rep.jedn.zl.v kĺb.obl.krčok steh.k:bez osteosyntézy
5t09x.v↔	Ost.OP na kostiach:metatarzálné k.	5t120.f↔	Otv.rep.jedn.zl.v kĺb.obl.femur prox:bez osteosyntézy
5t09x.w↔	Ostatné OP na kostiach:falangy prstov nohy	5t120.h↔	Otv.rep.jedn.zl.v kĺb.obl.femur dist.:bez osteosyntézy
5t100.g↔	Otv.rep.jednoduch.zlom.v diafýz:femur:bez osteos.	5t120.j↔	Otv.rep.jedn.zl.v kĺb.obl.patela:bez osteosyntézy
5t100.m↔	Otv.rep.jednoduch.zlom.v diafýz:tibia:bez osteos.	5t120.k↔	Otv.rep.jedn.zl.v kĺb.obl.tibia prox:bez osteosyntézy
5t100.q↔	Otv.rep.jednoduch.zlom.v diafýz:fibula:bez osteos.	5t120.n↔	Otv.rep.jedn.zl.v kĺb.obl.tibia dist:bez osteosyntézy
5t101.g↔	Otv.rep.jednoduch.zlom.v diafýz:femur:skrutkou	5t120.p↔	Otv.rep.jedn.zl.v kĺb.obl.fibula prox:bez osteosyntézy
5t101.m↔	Otv.rep.jednoduch.zlom.v diafýz:tibia:skrutkou	5t120.r↔	Otv.rep.jedn.zl.v kĺb.obl.fibula dist:bez osteosyntézy
5t101.q↔	Otv.rep.jednoduch.zlom.v diafýz:fibula:skrutkou	5t121.e↔	Otv.rep.jedn.zl.v kĺb.obl.krčok steh.k:skrutkou
5t103.g↔	Otv.rep.jednoduch.zlom.v diafýz:femur:št.dlahou	5t121.f↔	Otv.rep.jedn.zl.v kĺb.obl.femur prox:skrutkou
5t103.m↔	Otv.rep.jednoduch.zlom.v diafýz:tibia:št.dlahou	5t121.h↔	Otv.rep.jedn.zl.v kĺb.obl.femur dist:skrutkou
5t103.q↔	Otv.rep.jednoduch.zlom.v diafýz:fibula:št.dlahou	5t121.j↔	Otv.rep.jedn.zl.v kĺb.obl.patela:skrutkou
5t104.g↔	Otv.rep.jednoduch.zlom.v diafýz:femur:drôtom/serkl	5t121.k↔	Otv.rep.jedn.zl.v kĺb.obl.tibia prox:skrutkou
5t104.m↔	Otv.rep.jednoduch.zlom.v diafýz:tibia:drôtom/serkl	5t121.n↔	Otv.rep.jedn.zl.v kĺb.obl.tibia dist:skrutkou
5t104.q↔	Otv.rep.jednoduch.zlom.v diafýz:fibula:drôtom/serkl	5t121.p↔	Otv.rep.jedn.zl.v kĺb.obl.fibula prox:skrutkou
5t105.g↔	Otv.rep.jednoduch.zlom.v diafýz:femur:dyn.kompr.skrut.v dl.	5t121.r↔	Otv.rep.jedn.zl.v kĺb.obl.fibula dist:skrutkou
5t106.g↔	Otv.rep.jednod.zlom.v diafýz:femur:nezaist.predvrt.intrm.kl	5t123.e↔	Otv.rep.jedn.zl.v kĺb.obl.krčok steh.k:štand.dlahou
5t106.m↔	Otv.rep.jednod.zlom.v diafýz:tibia:nezaist.predvrt.intrm.kl	5t123.f↔	Otv.rep.jedn.zl.v kĺb.obl.femur prox:štand.dlahou
5t107.g↔	Otv.rep.jednod.zlom.v diafýz:femur:zaist.predvrt.intrm.kl	5t123.h↔	Otv.rep.jedn.zl.v kĺb.obl.femur dist:štand.dlahou
5t107.m↔	Otv.rep.jednod.zlom.v diafýz:tibia:zaist.predvrt.intrm.kl	5t123.k↔	Otv.rep.jedn.zl.v kĺb.obl.tibia prox:štand.dlahou
5t108.g↔	Otv.rep.jednod.zlom.v diafýz:femur:iM kl.so zaist.pre kĺb.k	5t123.n↔	Otv.rep.jedn.zl.v kĺb.obl.tibia dist:štand.dlahou
5t108.m↔	Otv.rep.jednod.zlom.v diafýz:tibia:iM kl.so zaist.pre kĺb.k	5t123.p↔	Otv.rep.jedn.zl.v kĺb.obl.fibula prox:štand.dlahou
5t109.g↔	Otv.rep.jednod.zlom.v diafýz:femur:transfix.kl	5t123.r↔	Otv.rep.jedn.zl.v kĺb.obl.fibula dist:štand.dlahou
5t109.m↔	Otv.rep.jednod.zlom.v diafýz:tibia:transfix.kl	5t124.e↔	Otv.rep.jedn.zl.v kĺb.obl.krčok steh.k:drôt/serkláž
5t10a.g↔	Otv.rep.jednod.zlom.v diafýz:femur:iM drôt a prút	5t124.f↔	Otv.rep.jedn.zl.v kĺb.obl.femur prox:drôt/serkláž
5t10a.m↔	Otv.rep.jednod.zlom.v diafýz:tibia:iM drôt a prút	5t124.h↔	Otv.rep.jedn.zl.v kĺb.obl.femur dist:drôt/serkláž
5t10a.q↔	Otv.rep.jednod.zlom.v diafýz:fibula:iM drôt a prút	5t124.j↔	Otv.rep.jedn.zl.v kĺb.obl.patela:drôt/serkláž
5t10b.g↔	Otv.rep.jednod.zlom.v diafýz:femur:uhlo.stab.dlahou	5t124.k↔	Otv.rep.jedn.zl.v kĺb.obl.tibia prox:drôt/serkláž
5t10b.m↔	Otv.rep.jednod.zlom.v diafýz:tibia:uhlo.stab.dlahou	5t124.n↔	Otv.rep.jedn.zl.v kĺb.obl.tibia dist:drôt/serkláž
5t10b.q↔	Otv.rep.jednod.zlom.v diafýz:fibula:uhlo.stab.dlahou	5t124.p↔	Otv.rep.jedn.zl.v kĺb.obl.fibula prox:drôt/serkláž
5t10c.g↔	Otv.rep.jednod.zlom.v diafýz:femur:uhl./kondyl.dl	5t124.r↔	Otv.rep.jedn.zl.v kĺb.obl.fibula dist:drôt/serkláž
5t10t.g↔	Otv.rep.jednod.zlom.v diafýz:femur:vonk.skelet.fix	5t125.e↔	Otv.rep.jedn.zl.v kĺb.obl.krčok steh.k:dyn.kompr.skrutka v dl
5t10t.m↔	Otv.rep.jednod.zlom.v diafýz:tibia:vonk.skelet.fix	5t125.f↔	Otv.rep.jedn.zl.v kĺb.obl.femur prox:dyn.kompr.skrutka v dl
5t10t.q↔	Otv.rep.jednod.zlom.v diafýz:fibula:vonk.skelet.fix	5t125.h↔	Otv.rep.jedn.zl.v kĺb.obl.femur dist:dyn.kompr.skrutka v dl
5t10v.g↔	Otv.rep.jednod.zlom.v diafýz:femur:kruh.vonk.skelet.fix	5t128.e↔	Otv.rep.jedn.zl.v kĺbe krčok steh.k:iM.klin.so zaist.pre kĺb.k
5t10v.m↔	Otv.rep.jednod.zlom.v diafýz:tibia:kruh.vonk.skelet.fix	5t128.f↔	Otv.rep.jedn.zl.v kĺbe femur prox:iM.klin.so zaist.pre kĺb.k
5t10v.q↔	Otv.rep.jednod.zlom.v diafýz:fibula:kruh.vonk.skelet.fix	5t129.e↔	Otv.rep.jedn.zl.v kĺb.obl.krčok steh.k.:transfix.klin.

5t129.f↔	Otv.rep.jedn.zl.v kĺb.obl.femur prox:transfix.klin.	5t133.f↔	Otv.rep.triešt.zl.v kĺb.obl.femur prox:št.dlahou
5t129.h↔	Otv.rep.jedn.zl.v kĺb.obl.femur dist:transfix.klin.	5t133.h↔	Otv.rep.triešt.zl.v kĺb.obl.femur dist:št.dlahou
5t129.k↔	Otv.rep.jedn.zl.v kĺb.obl.tibia prox.:transfix.klin.	5t133.k↔	Otv.rep.triešt.zl.v kĺb.obl.tibia prox:št.dlahou
5t129.n↔	Otv.rep.jedn.zl.v kĺb.obl.tibia dist:transfix.klin.	5t133.n↔	Otv.rep.triešt.zl.v kĺb.obl.tibia dist:št.dlahou
5t12a.e↔	Otv.rep.jedn.zl.v kĺb.obl.krčok steh.k.:iM drôt,prút	5t133.p↔	Otv.rep.triešt.zl.v kĺb.obl.fibula prox:št.dlahou
5t12a.f↔	Otv.rep.jedn.zl.v kĺb.obl.femur prox.:iM drôt,prút	5t133.r↔	Otv.rep.triešt.zl.v kĺb.obl.fibula dist:št.dlahou
5t12a.h↔	Otv.rep.jedn.zl.v kĺb.obl.femur dist.:iM drôt,prút	5t134.e↔	Otv.rep.triešt.zl.v kĺb.obl.krčok steh.k:drôt/serkláz
5t12a.j↔	Otv.rep.jedn.zl.v kĺb.obl.patela:iM drôt,prút	5t134.f↔	Otv.rep.triešt.zl.v kĺb.obl.femur prox:drôt/serkláz
5t12a.k↔	Otv.rep.jedn.zl.v kĺb.obl.tibia prox.:iM drôt,prút	5t134.h↔	Otv.rep.triešt.zl.v kĺb.obl.femur dist:drôt/serkláz
5t12a.n↔	Otv.rep.jedn.zl.v kĺb.obl.tibia dist.:iM drôt,prút	5t134.j↔	Otv.rep.triešt.zl.v kĺb.obl.patela:drôt/serkláz
5t12a.p↔	Otv.rep.jedn.zl.v kĺb.obl.tibia prox.:iM drôt,prút	5t134.k↔	Otv.rep.triešt.zl.v kĺb.obl.fibula prox:drôt/serkláz
5t12a.r↔	Otv.rep.jedn.zl.v kĺb.obl.fibula dist:iM drôt,prút	5t134.n↔	Otv.rep.triešt.zl.v kĺb.obl.tibia dist:drôt/serkláz
5t12b.e↔	Otv.rep.jedn.zl.v kĺb.obl.krčok steh.k:uhlo.stab.dlaho	5t134.p↔	Otv.rep.triešt.zl.v kĺb.obl.fibula prox:drôt/serkláz
5t12b.f↔	Otv.rep.jedn.zl.v kĺb.obl.femur prox:uhlo.stab.dlaho	5t134.r↔	Otv.rep.triešt.zl.v kĺb.obl.fibula dist:drôt/serkláz
5t12b.h↔	Otv.rep.jedn.zl.v kĺb.obl.femur dist:uhlo.stab.dlaho	5t135.e↔	Otv.rep.triešt.zl.v kĺbe krčok steh.k:dyn.kompr.skrutka v dl
5t12b.k↔	Otv.rep.jedn.zl.v kĺb.obl.tibia prox:uhlo.stab.dlaho	5t135.f↔	Otv.rep.triešt.zl.v kĺbe femur prox:dyn.kompr.skrutka v dl
5t12b.n↔	Otv.rep.jedn.zl.v kĺb.obl.tibia dist:uhlo.stab.dlaho	5t135.h↔	Otv.rep.triešt.zl.v kĺbe femur dist:dyn.kompr.skrutka v dl
5t12b.p↔	Otv.rep.jedn.zl.v kĺb.obl.fibula prox:uhlo.stab.dlaho	5t137.e↔	Otv.rep.triešt.zl.v kĺb.obl.krčok steh.k:zaist.intramed.kl
5t12b.r↔	Otv.rep.jedn.zl.v kĺb.obl.fibula dist:uhlo.stab.dl	5t137.f↔	Otv.rep.triešt.zl.v kĺb.obl.femur prox:zaist.intramed.kl
5t12c.e↔	Otv.rep.jedn.zl.v kĺb.obl.krčok steh.k:uhlo./kondyl.dl	5t137.h↔	Otv.rep.triešt.zl.v kĺb.obl.femur dist:zaist.intramed.kl
5t12c.f↔	Otv.rep.jedn.zl.v kĺb.obl.femur prox:uhlo./kondyl.dl	5t137.k↔	Otv.rep.triešt.zl.v kĺb.obl.tibia prox:zaist.intramed.kl
5t12c.h↔	Otv.rep.jedn.zl.v kĺb.obl.femur dist:uhlo./kondyl.dl	5t137.n↔	Otv.rep.triešt.zl.v kĺb.obl.tibia dist:zaist.intramed.kl
5t12c.k↔	Otv.rep.jedn.zl.v kĺb.obl.tibia prox:uhlo./kondyl.dl	5t137.p↔	Otv.rep.triešt.zl.v kĺb.obl.fibula prox:zaist.intramed.kl
5t12d.h↔	Otv.rep.jedn.zl.v kĺb.obl.femur dist:skobou	5t137.r↔	Otv.rep.triešt.zl.v kĺb.obl.fibula dist:zaist.intramed.kl
5t12d.j↔	Otv.rep.jedn.zl.v kĺb.obl.patela:skobou	5t138.e↔	Otv.rep.triešt.zl.v kĺbe krčok steh.k:iM klin.so zaist.pre kĺb.k
5t12d.k↔	Otv.rep.jedn.zl.v kĺb.obl.tibia prox:skobou	5t138.f↔	Otv.rep.triešt.zl.v kĺbe femur prox:iM klin.so zaist.pre kĺb.k
5t12d.n↔	Otv.rep.jedn.zl.v kĺb.obl.tibia dist:skobou	5t138.h↔	Otv.rep.triešt.zl.v kĺbe femur dist:iM klin.so zaist.pre kĺb.k
5t12d.p↔	Otv.rep.jedn.zl.v kĺb.obl.fibula prox:skobou	5t138.j↔	Otv.rep.triešt.zl.v kĺbe patela:iM klin.so zaist.pre kĺb.k
5t12d.r↔	Otv.rep.jedn.zl.v kĺb.obl.fibula dist:skobou	5t138.k↔	Otv.rep.triešt.zl.v kĺbe tibia prox:iM klin.so zaist.pre kĺb.k
5t12t.e↔	Otv.rep.jedn.zl.v kĺb.obl.krčok steh.k:vonk.skelet.fix	5t138.n↔	Otv.rep.triešt.zl.v kĺbe tibia dist:iM klin.so zaist.pre kĺb.k
5t12t.f↔	Otv.rep.jedn.zl.v kĺb.obl.femur prox:vonk.skelet.fix	5t138.p↔	Otv.rep.triešt.zl.v kĺbe fibula prox:iM klin.so zaist.pre kĺb.k
5t12t.h↔	Otv.rep.jedn.zl.v kĺb.obl.femur dist:vonk.skelet.fix	5t138.r↔	Otv.rep.triešt.zl.v kĺbe fibula dist:iM klin.so zaist.pre kĺb.k
5t12t.j↔	Otv.rep.jedn.zl.v kĺb.obl.patela:vonk.skelet.fix	5t139.e↔	Otv.rep.triešt.zl.v kĺb.obl.krčok steh.k:transfix.klin.
5t12t.k↔	Otv.rep.jedn.zl.v kĺb.obl.tibia prox:vonk.skelet.fix	5t139.f↔	Otv.rep.triešt.zl.v kĺb.obl.femur prox:transfix.klin.
5t12t.n↔	Otv.rep.jedn.zl.v kĺb.obl.tibia dist:vonk.skelet.fix	5t139.h↔	Otv.rep.triešt.zl.v kĺb.obl.femur dist:transfix.klin.
5t12t.p↔	Otv.rep.jedn.zl.v kĺb.obl.fibula prox:vonk.skelet.fix	5t139.k↔	Otv.rep.triešt.zl.v kĺb.obl.tibia prox:transfix.klin.
5t12t.r↔	Otv.rep.jedn.zl.v kĺb.obl.fibula dist:vonk.skelet.fix	5t139.n↔	Otv.rep.triešt.zl.v kĺb.obl.tibia dist:transfix.klin.
5t12v.e↔	Otv.rep.jedn.zl.v kĺb.obl.krčok steh.k:kruh.vonk.skelet.fix	5t13a.e↔	Otv.rep.triešt.zl.v kĺb.obl.krčok steh.k:intramed.drôt a prút
5t12v.f↔	Otv.rep.jedn.zl.v kĺb.obl.femur prox:kruh.vonk.skelet.fix	5t13a.f↔	Otv.rep.triešt.zl.v kĺb.obl.femur prox:intramed.drôt a prút
5t12v.h↔	Otv.rep.jedn.zl.v kĺb.obl.femur dist:kruh.vonk.skelet.fix	5t13a.h↔	Otv.rep.triešt.zl.v kĺb.obl.femur dist:intramed.drôt a prút
5t12v.j↔	Otv.rep.jedn.zl.v kĺb.obl.patela:kruh.vonk.skelet.fix	5t13a.j↔	Otv.rep.triešt.zl.v kĺb.obl.patela:intramed.drôt a prút
5t12v.k↔	Otv.rep.jedn.zl.v kĺb.obl.tibia prox:kruh.vonk.skelet.fix	5t13a.k↔	Otv.rep.triešt.zl.v kĺb.obl.tibia prox:intramed.drôt a prút
5t12v.n↔	Otv.rep.jedn.zl.v kĺb.obl.tibia dist:kruh.vonk.skelet.fix	5t13a.n↔	Otv.rep.triešt.zl.v kĺb.obl.tibia dist:intramed.drôt a prút
5t12v.p↔	Otv.rep.jedn.zl.v kĺb.obl.fibula prox:kruh.vonk.skelet.fix	5t13a.p↔	Otv.rep.triešt.zl.v kĺb.obl.fibula prox:intramed.drôt a prút
5t12v.r↔	Otv.rep.jedn.zl.v kĺb.obl.fibula dist:kruh.vonk.skelet.fix	5t13a.r↔	Otv.rep.triešt.zl.v kĺb.obl.fibula dist:intramed.drôt a prút
5t12x.e↔	Otv.rep.jedn.zl.v kĺb.obl.krčok steh.k:iným osteos.m	5t13b.e↔	Otv.rep.triešt.zl.v kĺb.obl.krčok steh.k:uhlo.stabil.dlahou
5t12x.f↔	Otv.rep.jedn.zl.v kĺb.obl.femur prox:iným osteos.m	5t13b.f↔	Otv.rep.triešt.zl.v kĺb.obl.femur prox:uhlo.stabil.dlahou
5t12x.h↔	Otv.rep.jedn.zl.v kĺb.obl.femur dist:iným osteos.m	5t13b.h↔	Otv.rep.triešt.zl.v kĺb.obl.femur dist:uhlo.stabil.dlahou
5t12x.j↔	Otv.rep.jedn.zl.v kĺb.obl.patela:iným osteos.m	5t13b.k↔	Otv.rep.triešt.zl.v kĺb.obl.tibia prox:uhlo.stabil.dlahou
5t12x.k↔	Otv.rep.jedn.zl.v kĺb.obl.tibia prox:iným osteos.m	5t13b.n↔	Otv.rep.triešt.zl.v kĺb.obl.tibia dist:uhlo.stabil.dlahou
5t12x.n↔	Otv.rep.jedn.zl.v kĺb.obl.tibia dist:iným osteos.m	5t13b.p↔	Otv.rep.triešt.zl.v kĺb.obl.fibula prox:uhlo.stabil.dlahou
5t12x.p↔	Otv.rep.jedn.zl.v kĺb.obl.fibula prox:iným osteos.m	5t13b.r↔	Otv.rep.triešt.zl.v kĺb.obl.fibula dist:uhlo.stabil.dlahou
5t12x.r↔	Otv.rep.jedn.zl.v kĺb.obl.fibula dist:iným osteos.m	5t13c.e↔	Otv.rep.triešt.zl.v kĺb.obl.krčok steh.k:uhl./kondyl.dl
5t12z.e↔	Otv.rep.jedn.zl.v kĺb.obl.krčok steh.k:resorb.mat	5t13c.f↔	Otv.rep.triešt.zl.v kĺb.obl.femur prox:uhl./kondyl.dl
5t12z.f↔	Otv.rep.jedn.zl.v kĺb.obl.femur prox:resorb.mat	5t13c.h↔	Otv.rep.triešt.zl.v kĺb.obl.femur dist:uhl./kondyl.dl
5t12z.h↔	Otv.rep.jedn.zl.v kĺb.obl.femur dist:resorb.mat	5t13c.k↔	Otv.rep.triešt.zl.v kĺb.obl.tibia prox:uhl./kondyl.dl
5t12z.j↔	Otv.rep.jedn.zl.v kĺb.obl.patela:resorb.mat	5t13d.h↔	Otv.rep.triešt.zl.v kĺb.obl.femur dist:skobou
5t12z.k↔	Otv.rep.jedn.zl.v kĺb.obl.tibia prox:resorb.mat	5t13d.j↔	Otv.rep.triešt.zl.v kĺb.obl.patela:skobou
5t12z.n↔	Otv.rep.jedn.zl.v kĺb.obl.tibia dist:resorb.mat	5t13d.k↔	Otv.rep.triešt.zl.v kĺb.obl.tibia prox:skobou
5t12z.p↔	Otv.rep.jedn.zl.v kĺb.obl.fibula prox:resorb.mat	5t13d.n↔	Otv.rep.triešt.zl.v kĺb.obl.tibia dist:skobou
5t12z.r↔	Otv.rep.jedn.zl.v kĺb.obl.fibula dist:resorb.mat	5t13d.p↔	Otv.rep.triešt.zl.v kĺb.obl.fibula prox:skobou
5t131.e↔	Otv.rep.triešt.zl.v kĺb.obl.krčok steh.k:skrutkou	5t13d.r↔	Otv.rep.triešt.zl.v kĺb.obl.fibula dist:skobou
5t131.f↔	Otv.rep.triešt.zl.v kĺb.obl.femur prox:skrutkou	5t13v.e↔	Otv.rep.triešt.zl.v kĺb.obl.krčok steh.k:kruh.vonk.skel.fix
5t131.h↔	Otv.rep.triešt.zl.v kĺb.obl.femur dist:skrutkou	5t13v.f↔	Otv.rep.triešt.zl.v kĺb.obl.femur prox:kruh.vonk.skel.fix
5t131.j↔	Otv.rep.triešt.zl.v kĺb.obl.patela:skrutkou	5t13v.h↔	Otv.rep.triešt.zl.v kĺb.obl.femur dist:kruh.vonk.skel.fix
5t131.k↔	Otv.rep.triešt.zl.v kĺb.obl.tibia prox:skrutkou	5t13v.j↔	Otv.rep.triešt.zl.v kĺb.obl.patela:kruh.vonk.skel.fix
5t131.n↔	Otv.rep.triešt.zl.v kĺb.obl.tibia dist:skrutkou	5t13v.k↔	Otv.rep.triešt.zl.v kĺb.obl.tibia prox:kruh.vonk.skel.fix
5t131.p↔	Otv.rep.triešt.zl.v kĺb.obl.fibula prox:skrutkou	5t13v.n↔	Otv.rep.triešt.zl.v kĺb.obl.tibia dist:kruh.vonk.skel.fix
5t131.r↔	Otv.rep.triešt.zl.v kĺb.obl.fibula dist:skrutkou	5t13v.p↔	Otv.rep.triešt.zl.v kĺb.obl.fibula prox:kruh.vonk.skel.fix
5t133.e↔	Otv.rep.triešt.zl.v kĺb.obl.krčok steh.k:št.dlahou	5t13v.r↔	Otv.rep.triešt.zl.v kĺb.obl.fibula dist:kruh.vonk.skel.fix

5t13x.e↔	Otv.rep.triešt.zl.v kĺb.obl.krčok.steh.k.:iným osteos.m	5t16s.0↔	Otv.repoz.zlom.talu bez osteosyntézy
5t13x.f↔	Otv.rep.triešt.zl.v kĺb.obl.femur prox.:iným osteos.m	5t16s.1↔	Otv.repoz.zlom.talu:osteosyntéza skrutkou
5t13x.h↔	Otv.rep.triešt.zl.v kĺb.obl.femur dist.:iným osteos.m	5t16s.3↔	Otv.repoz.zlom.talu:osteosyntéza štand.dlahou
5t13x.j↔	Otv.rep.triešt.zl.v kĺb.obl.patel.a:iným osteos.m	5t16s.4↔	Otv.repoz.zlom.talu:osteosyntéza drôtom/řah.serklážou
5t13x.k↔	Otv.rep.triešt.zl.v kĺb.obl.tibia prox.:iným osteos.m	5t16s.b↔	Otv.repoz.zlom.talu:osteosyntéza uhlovostabilnou dlahou
5t13x.n↔	Otv.rep.triešt.zl.v kĺb.obl.tibia dist.:iným osteos.m	5t16s.d↔	Otv.repoz.zlom.talu:osteosyntéza skobou
5t13x.p↔	Otv.rep.triešt.zl.v kĺb.obl.fibula prox.:iným osteos.m	5t16s.v↔	Otv.repoz.zlom.talu:osteosyntéza kruh.vonkaj.fixátor
5t13x.r↔	Otv.rep.triešt.zl.v kĺb.obl.fibula dist.:iným osteos.m	5t16s.x↔	Otv.repoz.zlom.talu:osteosyntéza iným osteosy.mat.
5t13z.e↔	Otv.rep.triešt.zl.v kĺb.obl.krčok.steh.k.:resorb.mat	5t16s.z↔	Otv.repoz.zlom.talu:osteosyntéza resorb.materiálom
5t13z.f↔	Otv.rep.triešt.zl.v kĺb.obl.femur prox.:resorb.mat	5t16t.0↔	Otv.repoz.zlom.kalkanea bez osteosyntézy
5t13z.h↔	Otv.rep.triešt.zl.v kĺb.obl.femur dist.:resorb.mat	5t16t.1↔	Otv.repoz.zlom.kalkanea:osteosyntéza skrutkou
5t13z.j↔	Otv.rep.triešt.zl.v kĺb.obl.patel.a:resorb.mat	5t16t.3↔	Otv.repoz.zlom.kalkanea:osteosyntéza štand.dlahou
5t13z.k↔	Otv.rep.triešt.zl.v kĺb.obl.tibia prox.:resorb.mat	5t16t.4↔	Otv.repoz.zlom.kalkanea:osteosyntéza drôtom/řah.serkl.
5t13z.n↔	Otv.rep.triešt.zl.v kĺb.obl.tibia dist.:resorb.mat	5t16t.7↔	Otv.repoz.zlom.kalkanea:osteosyntéza zaisteným klincom
5t13z.p↔	Otv.rep.triešt.zl.v kĺb.obl.fibula prox.:resorb.mat	5t16t.b↔	Otv.repoz.zlom.kalkanea:osteosyntéza uhlovostab.dlahou
5t13z.r↔	Otv.rep.triešt.zl.v kĺb.obl.fibula dist.:resorb.mat	5t16t.d↔	Otv.repoz.zlom.kalkanea:osteosyntéza skobou
5t140.u↔	Otv.repoz.jedn.zl.:tarzálna k.:bez osteosyntézy	5t16t.v↔	Otv.repoz.zlom.kalkanea:osteosy.kruh.vonkaj.fixátor
5t140.v↔	Otv.repoz.jedn.zl.:metatarz.k.:bez osteosyntézy	5t16t.x↔	Otv.repoz.zlom.kalkanea:osteosyn.iným osteosynt.mat.
5t140.w↔	Otv.repoz.jedn.zl.:falangy pr.nohy:bez osteosyntézy	5t16t.z↔	Otv.repoz.zlom.kalkanea:osteosyn.resorbovatel.materiálom
5t141.u↔	Otv.repoz.jednoduch.zlom.:tarzálna k.:skrutkou	5t18i↔	Otv.repoz.zl.:predná č.acetabula a hlavy femuru:skrutkou
5t141.v↔	Otv.repoz.jedn.zlom.:metatarz.k.:skrutkou	5t18j↔	Otv.repoz.zl.:zadná č.acetabula a hlavy femuru:skrutkou
5t141.w↔	Otv.repoz.jedn.zlom.:falangy pr.nohy:skrutkou	5t18n↔	Otv.repoz.zl.:pred.č.acetabula a hl.femuru:uhlo.stab.dlahou
5t143.u↔	Otv.repoz.jedn.zl.:tarzálna k.:štandard.dlahou	5t18o↔	Otv.repoz.zl.:zad.č.acetabula a hlavy femuru:uhlo.stabil.dl.
5t143.v↔	Otv.repoz.jedn.zl.:metatarz.k.:štandard.dlahou	5t18p↔	Otv.repoz.zl.:predná č.acetabula a hlavy femuru:dlahou
5t143.w↔	Otv.repoz.jedn.zl.:falangy pr.nohy:štandard.dlahou	5t18q↔	Otv.repoz.zl.:zadná č.acetabula a hlavy femuru:dlahou
5t144.u↔	Otv.repoz.jedn.zlom.:tarzálna k.:drôt/serkláž	5t18t↔	Otv.rep.zl.acetabula a hlavy femuru:vonk.skelet.fixátorom
5t144.v↔	Otv.repoz.jedn.zlom.:metatarz.k.:drôt/serkláž	5t18y↔	Otv.rep.zl.acetabula a hlavy femuru:blížšie nešpec.mat.
5t144.w↔	Otv.repoz.jedn.zlom.:falangy pr.nohy:drôt/serkláž	5t190.e↔	Otv.rep.luxácie:iliosakrálny kĺb:bez osteosyntézy
5t14b.u↔	Otv.repoz.jedn.zl.:tarzálna k.:uhlo.stabil.dlahou	5t190.g↔	Otv.rep.luxácie:bedrový kĺb:bez osteosyntézy
5t14b.v↔	Otv.repoz.jedn.zl.:metatarz.k.:uhlo.stabil.dlahou	5t190.h↔	Otv.rep.luxácie:kolenný kĺb:bez osteosyntézy
5t14b.w↔	Otv.repoz.jedn.zl.:falangy pr.nohy:uhlo.stabil.dlahou	5t190.j↔	Otv.rep.luxácie:prox.tibiofibulárny kĺb:bez osteos.
5t14d.u↔	Otv.repoz.jedn.zlom.:tarzálna k.:skobou	5t190.k↔	Otv.rep.luxácie:členkový kĺb horný:bez osteosyn.
5t14d.v↔	Otv.repoz.jedn.zlom.:metatarz.k.:skobou	5t190.m↔	Otv.rep.luxácie:členkový kĺb dolný:bez osteosyn.
5t14t.u↔	Otv.repoz.jedn.zl.:tarzálna k.:vonk.skelet.fix	5t190.n↔	Otv.rep.luxácie:tarzálna kĺby:bez osteosyntézy
5t14t.v↔	Otv.repoz.jedn.zl.:metatarz.k.:vonk.skelet.fix	5t190.p↔	Otv.rep.luxácie:tarzometatarzálna kĺby:bez osteos
5t14t.w↔	Otv.repoz.jedn.zl.:falangy pr.nohy:vonk.skelet.fix	5t190.q↔	Otv.rep.luxácie:metatarzofalang.kĺ.:bez osteosyn.
5t14v.u↔	Otv.repoz.jedn.zl.:tarzálna k.:kruh.vonk.skelet.fix	5t190.r↔	Otv.rep.luxácie:interfalangeálny kĺb nohy:bez osteos.
5t14v.v↔	Otv.repoz.jedn.zl.:metatarz.k.:kruh.vonk.skelet.fix	5t191.g↔	Otv.rep.luxácie:bedrový kĺb:skrutkou
5t14x.u↔	Otv.repoz.jedn.zl.:tarzálna k.:iným osteos.m	5t191.h↔	Otv.rep.luxácie:kolenný kĺb:skrutkou
5t14x.v↔	Otv.repoz.jedn.zl.:metatarz.k.:iným osteos.m	5t191.j↔	Otv.rep.luxácie:prox.tibiofibulárny kĺb:skrutkou
5t14x.w↔	Otv.repoz.jedn.zl.:falangy pr.nohy:iným osteos.m	5t191.k↔	Otv.rep.luxácie:členkový kĺb horný:skrutkou
5t14z.j↔	Otv.rep.jedn.zl.:patel.a:rezorb.mat	5t191.m↔	Otv.rep.luxácie:členkový kĺb dolný:skrutkou
5t14z.u↔	Otv.repoz.jedn.zl.:tarzálna k.:rezorb.mat	5t191.n↔	Otv.rep.luxácie:tarzálna kĺby:skrutkou
5t14z.v↔	Otv.repoz.jedn.zl.:metatarz.k.:rezorb.mat	5t191.p↔	Otv.rep.luxácie:tarzometatarzálna kĺby:skrutkou
5t14z.w↔	Otv.repoz.jedn.zl.:falangy pr.nohy:rezorb.mat	5t191.q↔	Otv.rep.luxácie:metatarzofalang.kĺb:skrutkou
5t150.u↔	Otv.repoz.triešt.zl.:tarzálna k.:bez osteosyntézy	5t191.r↔	Otv.rep.luxácie:interfalangeálny kĺb nohy:skrutkou
5t150.v↔	Otv.repoz.triešt.zlom.:metatarz.k.:bez osteosyntézy	5t193.g↔	Otv.rep.luxácie:bedrový kĺb:skrutkou
5t150.w↔	Otv.repoz.triešt.zl.:falangy pr.nohy:bez osteosyntézy	5t193.h↔	Otv.rep.luxácie:kolenný kĺb:skrutkou
5t151.u↔	Otv.repoz.triešt.zl.:tarzálna k.:skrutkou	5t193.j↔	Otv.rep.luxácie:prox.tibiofibulárny kĺb:skrutkou
5t151.v↔	Otv.repoz.triešt.zl.:metatarz.k.:skrutkou	5t193.k↔	Otv.rep.luxácie:členkový kĺb horný:skrutkou
5t151.w↔	Otv.repoz.triešt.zl.:falangy pr.nohy:skrutkou	5t193.m↔	Otv.rep.luxácie:členkový kĺb dolný:skrutkou
5t153.u↔	Otv.repoz.triešt.zl.:tarzálna k.:štand.dlahou	5t193.n↔	Otv.rep.luxácie:tarzálna kĺby:skrutkou
5t153.v↔	Otv.repoz.triešt.zl.:metatarz.k.:štand.dlahou	5t193.p↔	Otv.rep.luxácie:tarzometatarzálna kĺby:skrutkou
5t153.w↔	Otv.repoz.triešt.zl.:falangy pr.nohy:štand.dlahou	5t193.q↔	Otv.rep.luxácie:metatarzofalang.kĺb:skrutkou
5t154.u↔	Otv.repoz.triešt.zl.:tarzálna k.:drôt/serkláž	5t193.r↔	Otv.rep.luxácie:interfalangeálny kĺb nohy:skrutkou
5t154.v↔	Otv.repoz.triešt.zl.:metatarz.k.:drôt/serkláž	5t194.g↔	Otv.rep.luxácie:bedrový kĺb:drôt/serkláž
5t154.w↔	Otv.repoz.triešt.zl.:falangy pr.nohy:drôt/serkláž	5t194.h↔	Otv.rep.luxácie:kolenný kĺb:drôt/serkláž
5t15b.u↔	Otv.repoz.triešt.zl.:tarzálna k.:uhlo.stabil.dlahou	5t194.j↔	Otv.rep.luxácie:prox.tibiofibulárny kĺb:drôt/serkláž
5t15b.v↔	Otv.repoz.triešt.zl.:metatarz.k.:uhlo.stabil.dlahou	5t194.k↔	Otv.rep.luxácie:členkový kĺb horný:drôt/serkláž
5t15b.w↔	Otv.repoz.triešt.zl.:falangy pr.nohy:uhlo.stabil.dlahou	5t194.m↔	Otv.rep.luxácie:členkový kĺb dolný:drôt/serkláž
5t15d.u↔	Otv.repoz.triešt.zlom.:tarzálna k.:skobou	5t194.n↔	Otv.rep.luxácie:tarzálna kĺby:drôt/serkláž
5t15d.v↔	Otv.repoz.triešt.zlom.:metatarz.k.:skobou	5t194.p↔	Otv.rep.luxácie:tarzometatarzálna kĺby:drôt/serkláž
5t15v.u↔	Otv.repoz.triešt.zlom.:tarzálna k.:kruh.vonk.skelet.fix.	5t194.q↔	Otv.rep.luxácie:metatarzofalang.kĺb:drôt/serkláž
5t15v.v↔	Otv.repoz.triešt.zlom.:metatarz.k.:kruh.vonk.skelet.fix.	5t194.r↔	Otv.rep.luxácie:interfalangeálny kĺb nohy:drôt/serkláž
5t15x.u↔	Otv.repoz.triešt.zl.:tarzálna k.:iným osteos.m	5t199.h↔	Otv.rep.luxácie:kolenný kĺb:transfix.klincom
5t15x.v↔	Otv.repoz.triešt.zl.:metatarz.k.:iným osteos.m	5t199.j↔	Otv.rep.luxácie:prox.tibiofibulárny kĺb:transfix.klincom
5t15x.w↔	Otv.repoz.triešt.zl.:falangy pr.nohy:iným osteos.m	5t199.k↔	Otv.rep.luxácie:členkový kĺb horný:transfix.klincom
5t15z.u↔	Otv.repoz.triešt.zl.:tarzálna k.:rezorb.mat	5t199.m↔	Otv.rep.luxácie:členkový kĺb dolný:transfix.klincom
5t15z.v↔	Otv.repoz.triešt.zl.:metatarz.k.:rezorb.mat	5t19a.g↔	Otv.rep.luxácie:bedr.kĺb:intramedulárnym klin
5t15z.w↔	Otv.repoz.triešt.zl.:falangy pr.nohy:rezorb.mat	5t19a.h↔	Otv.rep.luxácie:kolen.kĺb:intramedulár.klin

5t19a.j↔	Otv.rep.luxácie:prox.tibiofibulárny kĺb:intramedul.klin	5t213.h↔	Zat.rep.zl./epifyzeolýzy:femur distál.:štandard.dlahou
5t19a.k↔	Otv.rep.luxácie:členk.kĺb horný:intramedul.klin	5t213.j↔	Zat.rep.zl./epifyzeolýzy:patela:štandard.dlahou
5t19a.m↔	Otv.rep.luxácie:členk.kĺb dolný:intramedul.klin	5t213.k↔	Zat.rep.zl./epifyzeolýzy:tibia proxim:štandard.dlahou
5t19a.p↔	Otv.rep.luxácie:tarzometatarzálné kĺby:intramedul.klin	5t213.m↔	Zat.rep.zl./epifyzeolýzy:tibia diaf:štandard.dlahou
5t19a.q↔	Otv.rep.luxácie:metatarzofalang.kĺ.:intramedul.klin	5t213.n↔	Zat.rep.zl./epifyzeolýzy:tibia distál:štandard.dlahou
5t19a.r↔	Otv.rep.luxácie:interfalangeál.kĺb nohy:intramedul.klin	5t213.p↔	Zat.rep.zl./epifyzeolýzy:fibula proximál:štandard.dlahou
5t19b.g↔	Otv.rep.luxácie:bedrový kĺb:uhlo.stabil.dlahou	5t213.q↔	Zat.rep.zl./epifyzeolýzy:fibula diaf:štandard.dlahou
5t19b.h↔	Otv.rep.luxácie:kolenný kĺb:uhlo.stabil.dlahou	5t213.r↔	Zat.rep.zl./epifyzeolýzy:fibula distál:štandard.dlahou
5t19b.j↔	Otv.rep.luxácie:prox.tibiofibulárny kĺb:uhlo.stabil.dlahou	5t213.s↔	Zat.rep.zl./epifyzeolýzy:talus:štandard.dlahou
5t19b.k↔	Otv.rep.luxácie:členkový kĺb horný:uhlo.stabil.dlahou	5t213.t↔	Zat.rep.zl./epifyzeolýzy:kalkaneus:štandard.dlahou
5t19b.m↔	Otv.rep.luxácie:členkový kĺb dolný:uhlo.stabil.dlahou	5t213.u↔	Zat.rep.zl./epifyzeolýzy:femur distál.:drôt./serkláž
5t19b.n↔	Otv.rep.luxácie:tarzálné kĺby:uhlo.stabil.dlahou	5t213.v↔	Zat.rep.zl./epifyzeolýzy:metatarzálné k.:štandard.dlahou
5t19b.p↔	Otv.rep.luxácie:tarzometatarzálné kĺby:uhlo.stabil.dlahou	5t213.w↔	Zat.rep.zl./epifyzeolýzy:falangi prstov nohy:štand.dlahou
5t19b.q↔	Otv.rep.luxácie:metatarzofalang.kĺb:uhlo.stabil.dlahou	5t214.e↔	Zat.rep.zl./epifyzeolýzy:krčok steh.k.:drôt./serkláž
5t19b.r↔	Otv.rep.luxácie:interfalangeálny kĺb nohy:uhlo.stabil.dlahou	5t214.f↔	Zat.rep.zl./epifyzeolýzy:femur prox.:drôt./serkláž
5t19d.g↔	Otv.rep.luxácie:bedrový kĺb:skobou	5t214.g↔	Zat.rep.zl./epifyzeolýzy:femur diafyzárny:drôt./serkláž
5t19d.h↔	Otv.rep.luxácie:kolenný kĺb:skobou	5t214.h↔	Zat.rep.zl./epifyzeolýzy:femur distál.:drôt./serkláž
5t19d.j↔	Otv.rep.luxácie:prox.tibiofibulárny kĺb:skobou	5t214.j↔	Zat.rep.zl./epifyzeolýzy:patela:drôt./serkláž
5t19d.k↔	Otv.rep.luxácie:členkový kĺb horný:skobou	5t214.k↔	Zat.rep.zl./epifyzeolýzy:tibia proxim:drôt./serkláž
5t19d.m↔	Otv.rep.luxácie:členkový kĺb dolný:skobou	5t214.m↔	Zat.rep.zl./epifyzeolýzy:tibia diaf:drôt./serkláž
5t19d.n↔	Otv.rep.luxácie:tarzálné kĺby:skobou	5t214.n↔	Zat.rep.zl./epifyzeolýzy:tibia distál:drôt./serkláž
5t19d.p↔	Otv.rep.luxácie:tarzometatarzálné kĺby:skobou	5t214.p↔	Zat.rep.zl./epifyzeolýzy:fibula proximál:drôt./serkláž
5t19d.q↔	Otv.rep.luxácie:metatarzofalang.kĺb:skobou	5t214.q↔	Zat.rep.zl./epifyzeolýzy:fibula diaf:drôt./serkláž
5t19d.r↔	Otv.rep.luxácie:interfalangeálny kĺb nohy:skobou	5t214.r↔	Zat.rep.zl./epifyzeolýzy:fibula distál:drôt./serkláž
5t19t.g↔	Otv.rep.luxácie:bedr.kĺb:vonk.skelet.fix	5t214.s↔	Zat.rep.zl./epifyzeolýzy:talus:drôt./serkláž
5t19t.h↔	Otv.rep.luxácie:kolen.kĺb:vonk.skelet.fix	5t214.t↔	Zat.rep.zl./epifyzeolýzy:kalkaneus:drôt./serkláž
5t19t.j↔	Otv.rep.luxácie:prox.tibiofibulárny kĺb:vonk.skelet.fix	5t214.u↔	Zat.rep.zl./epifyzeolýzy:tarzálné k.:drôt./serkláž
5t19t.k↔	Otv.rep.luxácie:členkový kĺb horný:vonk.skelet.fix	5t214.v↔	Zat.rep.zl./epifyzeolýzy:metatarzálné k.:drôt./serkláž
5t19t.m↔	Otv.rep.luxácie:členkový kĺb dolný:vonk.skelet.fix	5t214.w↔	Zat.rep.zl./epifyzeolýzy:falangi prstov nohy:drôt./serkláž
5t19t.n↔	Otv.rep.luxácie:tarzálné kĺby:vonk.skelet.fix	5t215.e↔	Zat.rep.zl./epifyzeolýzy:krčok steh.k:dyn.kompr.skr.v dl.
5t19t.p↔	Otv.rep.luxácie:tarzometatarzálné kĺby:vonk.skelet.fix	5t215.f↔	Zat.rep.zl./epifyzeolýzy:femur prox:dyn.kompr.skr.v dl.
5t19t.q↔	Otv.rep.luxácie:metatarzofalang.kĺ.:vonk.skelet.fix	5t215.g↔	Zat.rep.zl./epiphyzeol:femur diaf:dyn.kompr.skrutka v dl.
5t19t.r↔	Otv.rep.luxácie:interfalangeálny kĺb n.:vonk.skelet.fix	5t215.h↔	Zat.rep.zl./epifyzeolýzy:femur dist:dyn.kompr.skr.v dl.
5t19x.g↔	Otv.rep.luxácie:bedrový kĺb:iným osteos.mat	5t216.e↔	Zat.rep.zl./epifyzeol:krčok steh.k.:nezaist.predvrt.iM klin
5t19x.h↔	Otv.rep.luxácie:kolenný kĺb:iným osteos.mat	5t216.f↔	Zat.rep.zl./epifyzeol:femur prox.:nezaist.predvrt.iM klin
5t19x.j↔	Otv.rep.luxácie:prox.tibiofibulárny kĺb:iným osteos.mat	5t216.g↔	Zat.rep.zl./epifyzeol:femur diafyz:nezaist.predvrt.iM klin
5t19x.k↔	Otv.rep.luxácie:členkový kĺb horný:iným osteos.mat	5t216.h↔	Zat.rep.zl./epifyzeol:femur distál.:nezaist.predvrt.iM klin
5t19x.m↔	Otv.rep.luxácie:členkový kĺb dolný:iným osteos.mat	5t216.k↔	Zat.rep.zl./epifyzeol:tibia proxim:nezaist.predvrt.iM klin
5t19x.n↔	Otv.rep.luxácie:tarzálné kĺby:iným osteos.mat	5t216.m↔	Zat.rep.zl./epifyzeol:tibia diaf:nezaist.predvrt.iM klin
5t19x.p↔	Otv.rep.luxácie:tarzometatarzálné kĺby:iným osteos.mat	5t216.n↔	Zat.rep.zl./epifyzeol:tibia distál:nezaist.predvrt.iM klin
5t19x.q↔	Otv.rep.luxácie:metatarzofalang.kĺb:iným osteos.mat	5t216.t↔	Zat.rep.zl./epifyzeol:kalkaneus:nezaist.predvrt.iM klin
5t19x.r↔	Otv.rep.luxácie:interfalangeálny kĺb nohy:iným osteos.mat	5t217.e↔	Zat.rep.zl./epifyzeol:krčok steh.k.:zaist.intramedul.kl
5t19z.g↔	Otv.rep.luxácie:bedrový kĺb:rezorb.mat	5t217.f↔	Zat.rep.zl./epifyzeol:femur prox.:zaist.intramedul.kl
5t19z.h↔	Otv.rep.luxácie:kolenný kĺb:rezorb.mat	5t217.g↔	Zat.rep.zl./epifyzeol:femur diafyzárny:zaist.intramedul.kl
5t19z.j↔	Otv.rep.luxácie:prox.tibiofibulárny kĺb:rezorb.mat	5t217.h↔	Zat.rep.zl./epifyzeol:femur distál.:zaist.intramedul.kl
5t19z.k↔	Otv.rep.luxácie:členkový kĺb horný:rezorb.mat	5t217.k↔	Zat.rep.zl./epifyzeol:tibia proxim:zaist.intramedul.kl
5t19z.m↔	Otv.rep.luxácie:členkový kĺb dolný:rezorb.mat	5t217.m↔	Zat.rep.zl./epifyzeol:tibia diaf:zaist.intramedul.kl
5t19z.n↔	Otv.rep.luxácie:tarzálné kĺby:rezorb.mat	5t217.n↔	Zat.rep.zl./epifyzeol:tibia distál:zaist.intramedul.kl
5t19z.p↔	Otv.rep.luxácie:tarzometatarzálné kĺby:rezorb.mat	5t217.t↔	Zat.rep.zl./epifyzeol:kalkaneus:zaist.intramedul.kl
5t19z.q↔	Otv.rep.luxácie:metatarzofalang.kĺb:rezorb.mat	5t218.e↔	Zat.rep.zl./epifyzeol:krčok steh.k.:iM klin so zaist.kĺb.k
5t19z.r↔	Otv.rep.luxácie:interfalangeálny kĺb nohy:rezorb.mat	5t218.f↔	Zat.rep.zl./epifyzeol:femur prox.:iM klin so zaist.kĺb.k
5t211.e↔	Zat.rep.zl./epifyzeolýzy:krčok steh.k.:skrutkou	5t218.g↔	Zat.rep.zl./epifyzeol:femur diafyzárny:iM klin so zaist.kĺb.k
5t211.f↔	Zat.rep.zl./epifyzeolýzy:femur prox.:skrutkou	5t218.h↔	Zat.rep.zl./epifyzeol:femur distál.:iM klin so zaist.kĺb.k
5t211.g↔	Zat.rep.zl./epifyzeolýzy:femur diafyzárny:skrutkou	5t218.k↔	Zat.rep.zl./epifyzeol:tibia proxim:iM klin so zaist.kĺb.k
5t211.h↔	Zat.rep.zl./epifyzeolýzy:femur distál.:skrutkou	5t218.m↔	Zat.rep.zl./epifyzeol:tibia diaf:iM klin so zaist.kĺb.k
5t211.j↔	Zat.rep.zl./epifyzeolýzy:patela:skrutkou	5t218.n↔	Zat.rep.zl./epifyzeol:tibia distál:iM klin so zaist.kĺb.k
5t211.k↔	Zat.rep.zl./epifyzeolýzy:tibia proxim:skrutkou	5t219.f↔	Zatv.rep.zl./epifyzeolýzy:femur prox.:transf.kl.
5t211.m↔	Zat.rep.zl./epifyzeolýzy:tibia diaf:skrutkou	5t219.g↔	Zatv.rep.zl./epifyzeolýzy:femur diafyz:transfix.kl.
5t211.n↔	Zat.rep.zl./epifyzeolýzy:tibia distál:skrutkou	5t219.h↔	Zatv.rep.zl./epifyzeolýzy:femur distál:transf.kl.
5t211.p↔	Zat.rep.zl./epifyzeolýzy:fibula proximál:skrutkou	5t219.k↔	Zatv.rep.zl./epifyzeolýzy:tibia proximálna:transf.kl.
5t211.q↔	Zat.rep.zl./epifyzeolýzy:fibula diaf:skrutkou	5t219.m↔	Zatv.repoz.zl./epifyzeolýzy:tibia diaf:transf.klin
5t211.r↔	Zat.rep.zl./epifyzeolýzy:fibula distál:skrutkou	5t219.n↔	Zatv.rep.zlom./epifyzeolýzy:tibia distál:transf.kl.
5t211.s↔	Zat.rep.zl./epifyzeolýzy:talus:skrutkou	5t21a.e↔	Zatv.repoz.zl./epifyzeol:krčok.st.k:iM drôt,prút
5t211.t↔	Zat.rep.zl./epifyzeolýzy:kalkaneus:skrutkou	5t21a.f↔	Zatv.repoz.zl./epifyzeol:femur prox:iM drôt,prút
5t211.u↔	Zat.rep.zl./epifyzeolýzy:tarzálné k.:skrutkou	5t21a.g↔	Zatv.repoz.zl./epifyzeol:fem.diaf:iM drôt,prút
5t211.v↔	Zat.rep.zl./epifyzeolýzy:metatarzálné k.:skrutkou	5t21a.h↔	Zatv.repoz.zl./epifyzeol:fem.dist:iM drôt,prút
5t211.w↔	Zat.rep.zl./epifyzeolýzy:falangi prstov nohy:skrutkou	5t21a.k↔	Zatv.repoz.zl./epifyzeol:tibia proxim:iM drôt,prút
5t213.e↔	Zat.rep.zl./epifyzeolýzy:krčok steh.k:štandard.dlahou	5t21a.m↔	Zatv.repoz.zl./epifyzeol:tib.diaf:iM drôt,prút
5t213.f↔	Zat.rep.zl./epifyzeolýzy:femur prox:štandard.dlahou	5t21a.n↔	Zatv.repoz.zl./epifyzeol:tib.dist:iM drôt,prút
5t213.g↔	Zat.rep.zl./epifyzeolýzy:femur diafyzárny:štandard.dlahou	5t21a.p↔	Zatv.repoz.zl./epifyzeol:fibula proxim:iM drôt,prút

5t21a.q↔	Zatv.repoz.zl./epifyzeol:fib.diaf:iM drôt,prút	5t21z.e↔	Zatv.repoz.zl./epifyzeol:krčok steh.k.:rezorb.mat
5t21a.r↔	Zatv.repoz.zl./epifyzeol:fib.dist:iM drôt,prút	5t21z.f↔	Zatv.repoz.zl./epifyzeol:femur prox:rezorb.mat
5t21a.v↔	Zatv.repoz.zl./epifyzeol:metatarz.k:iM drôt,prút	5t21z.g↔	Zatv.repoz.zl./epifyzeol:femur diaf:rezorb.mat
5t21a.w↔	Zatv.repoz.zl./epifyzeol:falangy.p.nohy:iM drôt,prút	5t21z.h↔	Zatv.repoz.zl./epifyzeol:femur dist:rezorb.mat
5t21b.e↔	Zatv.repoz.zl./epifyzeol:krčok steh.k:uhlo.stab.dl	5t21z.j↔	Zatv.repoz.zl./epifyzeol:patela:rezorb.mat
5t21b.f↔	Zatv.repoz.zl./epifyzeol:femur prox:uhlo.stab.dl	5t21z.k↔	Zatv.repoz.zl./epifyzeol:tibia prox:rezorb.mat
5t21b.g↔	Zatv.repoz.zl./epifyzeol:femur diaf:uhlo.stab.dl	5t21z.m↔	Zatv.repoz.zl./epifyzeol:tibia diaf:rezorb.mat
5t21b.h↔	Zatv.repoz.zl./epifyzeol:femur dist:uhlo.stab.dl	5t21z.n↔	Zatv.repoz.zl./epifyzeol:tibia dist:rezorb.mat
5t21b.j↔	Zatv.repoz.zl./epifyzeol:patela:uhlo.stab.dl	5t21z.p↔	Zatv.repoz.zl./epifyzeol:fibula prox:rezorb.mat
5t21b.k↔	Zatv.repoz.zl./epifyzeol:tibia prox.:uhlo.stab.dl	5t21z.q↔	Zatv.repoz.zl./epifyzeol:fibula diaf:rezorb.mat
5t21b.m↔	Zatv.repoz.zl./epifyzeol:femur diaf:uhlo.stab.dl	5t21z.r↔	Zatv.repoz.zl./epifyzeol:fibula distál:rezorb.mat
5t21b.n↔	Zatv.repoz.zl./epifyzeol:tibia dist:uhlo.stab.dl	5t21z.s↔	Zatv.repoz.zl./epifyzeol:talus:rezorb.mat
5t21b.p↔	Zatv.repoz.zl./epifyzeol:fibula prox:uhlo.stab.dl	5t21z.t↔	Zatv.repoz.zl./epifyzeol:kalkaneus:rezorb.mat
5t21b.q↔	Zatv.repoz.zl./epifyzeol:fibula diaf:uhlo.stab.dl	5t21z.u↔	Zatv.repoz.zl./epifyzeol:tarzálné k.:rezorb.mat
5t21b.r↔	Zatv.repoz.zl./epifyzeol:fibula dist:uhlo.stab.dl	5t21z.v↔	Zat.rep.zl./epifyzeol:metatarzálné k.:rezorb.mat
5t21b.s↔	Zatv.repoz.zl./epifyzeol:talus:uhlo.stab.dl	5t21z.w↔	Zatv.repoz.zl./epifyzeol:falangy prst.nohy:rezorb.mat
5t21b.t↔	Zat.rep.zl./epifyzeol:kalkaneus:uhlo.stab.dl	5t300.g↔	O.ch.artrotómia,kapsulotómia:bedr.kĺb
5t21b.u↔	Zat.rep.zl./epifyzeol:tarzálné k.:uhlo.stab.dl	5t300.h↔	O.ch.artrotómia,kapsulotómia:kolen.kĺb
5t21b.v↔	Zatv.repoz.zl./epifyzeol:metatarz.k:uhlo.stab.dl	5t300.j↔	O.ch.artrotómia,kapsulotómia:prox.tibfib.kĺb
5t21b.w↔	Zat.rep.zl./epifyzeol:falangy pr.nohy:uhlo.stab.dl	5t300.k↔	O.ch.artrotómia,kapsulotómia:členk.kĺb h.
5t21c.e↔	Zatv.repoz.zl./epifyzeol:krčok steh.k:uhl./kondyl.dl	5t300.m↔	O.ch.artrotómia,kapsulotómia:členk.kĺb d.
5t21c.f↔	Zatv.repoz.zl./epifyzeol:femur prox:uhl./kondyl.dlahou	5t300.n↔	O.ch.artrotómia,kapsulotómia:tarzálné kĺby
5t21c.h↔	Zatv.repoz.zl./epifyzeol:femur dist:uhl./kondyl.dl	5t300.p↔	O.ch.artrotómia,kapsulotómia:tarzometatarz.kĺby
5t21c.k↔	Zatv.repoz.zl./epifyzeol:tibia prox:uhl./kondyl.dl	5t300.q↔	O.ch.artrotómia,kapsulotómia:metatarzofal.kĺb
5t21c.n↔	Zatv.repoz.zl./epifyzeol:tibia dist:uhl./kondyl.dl	5t300.r↔	O.ch.artrotómia,kapsulotómia:interfalang.kĺb n.
5t21t.e↔	Zatv.repoz.zl./epifyzeol:krčok steh.k.:vonk.skelet.fix	5t301.g↔	O.ch.aseptická preplach.drenáž:bedr.kĺb
5t21t.f↔	Zatv.repoz.zl./epifyzeol:femur prox:vonk.skelet.fix	5t301.h↔	O.ch.aseptická preplach.drenáž:kolen.kĺb
5t21t.g↔	Zatv.repoz.zl./epifyzeol:femur diaf:vonk.skelet.fix	5t301.j↔	O.ch.aseptická preplach.drenáž:prx.tibfib.kĺb
5t21t.h↔	Zatv.repoz.zl./epifyzeol:femur dist:vonk.skelet.fix	5t301.k↔	O.ch.aseptická preplach.drenáž:členk.kĺb h.
5t21t.j↔	Zatv.repoz.zl./epifyzeol:patela:vonk.skelet.fix	5t301.m↔	O.ch.aseptická preplach.drenáž:členk.kĺb d.
5t21t.k↔	Zatv.repoz.zl./epifyzeol:tibia prox:vonk.skelet.fix	5t301.n↔	O.ch.aseptická preplach.drenáž:tarzálné kĺby
5t21t.m↔	Zatv.repoz.zl./epifyzeol:tibia diaf:vonk.skelet.fix	5t301.p↔	O.ch.aseptická preplach.drenáž:trzmt.kĺby
5t21t.n↔	Zatv.repoz.zl./epifyzeol:tibia dist:vonk.skelet.fix	5t301.q↔	O.ch.aseptická preplach.drenáž:mtrzfal.kĺb
5t21t.p↔	Zatv.repoz.zl./epifyzeol:fibula prox:vonk.skelet.fix	5t301.r↔	O.ch.aseptická preplach.drenáž:infrfal.kĺb n.
5t21t.q↔	Zatv.repoz.zl./epifyzeol:fibula diaf:vonk.skelet.fix	5t302.h↔	O.ch.septická preplach.drenáž:kolen.kĺb h.
5t21t.r↔	Zatv.repoz.zl./epifyzeol:fibula distál:vonk.skelet.fix	5t302.j↔	O.ch.septická preplach.drenáž:prx.tibfib.kĺb
5t21t.s↔	Zatv.repoz.zl./epifyzeol:talus:vonk.skelet.fix	5t302.k↔	O.ch.septická preplach.drenáž:členk.kĺb h.
5t21t.t↔	Zatv.repoz.zl./epifyzeol:kalkaneus:vonk.skelet.fix	5t302.m↔	O.ch.septická preplach.drenáž:členk.kĺb d.
5t21t.u↔	Zatv.repoz.zl./epifyzeol:tarzálné k.:vonk.skelet.fix	5t302.n↔	O.ch.septická preplach.drenáž:tarzálné kĺby
5t21t.v↔	Zat.rep.zl./epifyzeol:metatarzálné k.:vonk.skelet.fix	5t302.p↔	O.ch.septická preplach.drenáž:trzmt.kĺby
5t21t.w↔	Zatv.repoz.zl./epifyzeol:falangy prst.nohy:vonk.skelet.fix	5t302.q↔	O.ch.septická preplach.drenáž:mtrzfal.kĺb
5t21v.f↔	Zatv.repoz.zl./epifyzeol:femur prox.:kruh.vonkaj.fix	5t302.r↔	O.ch.septická preplach.drenáž:infrfal.kĺb n.
5t21v.g↔	Zatv.repoz.zl./epifyzeol:femur diaf.:kruh.vonkaj.fix	5t303.g↔	O.ch.debridement:bedrový kĺb
5t21v.h↔	Zatv.repoz.zl./epifyzeol:femur dist:kruh.vonkaj.fix	5t303.h↔	O.ch.debridement:kolený kĺb
5t21v.k↔	Zatv.repoz.zl./epifyzeol:tibia prox:kruh.vonkaj.fix	5t303.j↔	O.ch.debridement:prox.tibiofibulárny kĺb
5t21v.m↔	Zat.rep.zl./epifyzeol:tibia diaf:kruh.vonkaj.fix	5t303.k↔	O.ch.debridement:členkový kĺb homý
5t21v.n↔	Zatv.rep.zl./epifyzeol:tib.dist:kruh.vonkaj.fix	5t303.m↔	O.ch.debridement:členkový kĺb dolný
5t21v.p↔	Zatv.rep.zl./epifyzeol:fibula prx:kruh.vonkaj.fix	5t303.n↔	O.ch.debridement:tarzálné kĺby
5t21v.q↔	Zatv.repoz.zl./epifyzeol:fib.diaf:kruh.vonkaj.fix	5t303.p↔	O.ch.debridement:tarzometatarzálné kĺby
5t21v.r↔	Zatv.repoz.zl./epifyzeol:fib.dist:kruh.vonkaj.fix	5t303.q↔	O.ch.debridement:metatarzofalang.kí.
5t21v.s↔	Zatv.repoz.zl./epifyzeol:talus:kruh.vonkaj.fix	5t303.r↔	O.ch.debridement:interfalangeálny kĺb n.
5t21v.t↔	Zatv.repoz.zl./epifyzeol:kalkaneus:kruh.vonkaj.fix	5t304.h↔	O.ch.parcial.synovektómia:kolen.kĺb
5t21v.u↔	Zatv.repoz.zl./epifyzeol:tarzálné k.:kruh.vonkaj.fix	5t304.j↔	O.ch.parcial.synovektómia:prx.tibfib.kĺb
5t21v.v↔	Zatv.repoz.zl./epifyzeol:metatarz.k:kruh.vonkaj.fix	5t304.k↔	O.ch.parcial.synovektómia:členk.kĺb h.
5t21x.e↔	Zatv.repoz.zl./epifyzeol:krčok steh.k.:iným osteos.m.	5t304.m↔	O.ch.parcial.synovektómia:členk.kĺb d.
5t21x.f↔	Zatv.repoz.zl./epifyzeol:femur prox:iným osteos.m.	5t304.n↔	Otv.ch.parcial.synovektómia:tarzálné kĺby
5t21x.g↔	Zatv.repoz.zl./epifyzeol:femur diaf:iným osteos.m.	5t304.p↔	O.ch.parcial.synovektómia:tarzometatarz.kĺby
5t21x.h↔	Zatv.repoz.zl./epifyzeol:femur dist:iným osteos.m.	5t304.q↔	O.ch.parcial.synovektómia:metatarzofalang.kí.
5t21x.j↔	Zatv.repoz.zl./epifyzeol:patela:iným osteos.m.	5t304.r↔	O.ch.parcial.synovektómia:interfalang.kĺb n.
5t21x.k↔	Zatv.repoz.zl./epifyzeol:tibia prox:iným osteos.m.	5t305.h↔	O.ch.totálna synovektómia:kolený kĺb
5t21x.m↔	Zatv.repoz.zl./epifyzeol:tibia diaf:iným osteos.m.	5t305.j↔	O.ch.totálna synovektómia:prx.tibfib.kĺb
5t21x.n↔	Zatv.repoz.zl./epifyzeol:tibia dist:iným osteos.m.	5t305.k↔	O.ch.totálna synovektómia:členk.kĺb h.
5t21x.p↔	Zatv.repoz.zl./epifyzeol:fibula prox:iným osteos.m.	5t305.m↔	O.ch.totálna synovektómia:členk.kĺb d.
5t21x.q↔	Zatv.repoz.zl./epifyzeol:fibula diaf:iným osteos.m.	5t305.n↔	O.ch.totálna synovektómia:tarzálné kĺby
5t21x.r↔	Zatv.repoz.zl./epifyzeol:fibula distál:iným osteos.m.	5t305.p↔	O.ch.totálna synovektómia:tarzometatarz.kĺby
5t21x.s↔	Zatv.repoz.zl./epifyzeol:talus:iným osteos.m.	5t305.q↔	O.ch.totálna synovektómia:metatarzofalang.kí.
5t21x.t↔	Zatv.repoz.zl./epifyzeol:kalkaneus:iným osteos.m.	5t305.r↔	O.ch.totálna synovektómia:interfalang.kĺb n.
5t21x.u↔	Zatv.repoz.zl./epifyzeol:tarzálné k.:iným osteos.m.	5t306.g↔	O.ch.mobilizácia kĺbu(artrolýza):bedr.kĺb
5t21x.v↔	Zat.rep.zl./epifyzeol:metatarzálné k.:iným osteos.m.	5t306.h↔	O.ch.mobilizácia kĺbu(artrolýza):kolen.kĺb
5t21x.w↔	Zatv.repoz.zl./epifyzeol:falangy prst.nohy:iným osteos.m.	5t306.k↔	O.ch.mobilizácia kĺbu(artrolýza):členk.kĺb h.

5t306.m↔	O.ch.mobilizácia kĺbu(artrolýza):členk.kĺb d.	5t312.k↔	O.ch.subchondrál.spongioplast.s fix.fragm:členk.kĺb h.
5t306.n↔	O.ch.mobilizácia kĺbu(artrolýza):tarzálné kĺby	5t312.m↔	O.ch.subchondrál.spongioplast.s fix.fragm:členk.kĺb d.
5t306.p↔	O.ch.mobilizácia kĺbu(artrolýza):tarzomet.kĺby	5t312.n↔	O.ch.subchondrál.spongioplast.s fix.fragm:tarzáln.kĺby
5t306.q↔	O.ch.mobilizácia kĺbu(artrolýza):metatarzofal.kĺby	5t312.p↔	O.ch.subchondrál.spongioplast.s fix.fragm:tarzometat.k.
5t306.r↔	O.ch.mobilizácia kĺbu(artrolýza):interfalang.kĺb nohy	5t312.q↔	O.ch.subchondrál.spongioplast.s fix.fragm:metatarzof.k.
5t307.g↔	O.ch.odstr.periartikulár.osifikácií:bedr.kĺb	5t312.r↔	O.ch.subchondrál.spongioplast.s fix.fragm:interfal.k.n.
5t307.h↔	O.ch.odstr.periartikulár.osifikácií:kolen.kĺb	5t313.0↔	Otv.chir.parciálna resekcia menisku
5t307.j↔	O.ch.odstr.periartik.osifikácií:prox.tibiofibulár.kĺb	5t313.1↔	Otv.chir.totálna resekcia menisku
5t307.k↔	O.ch.odstr.periartikulár.osifikácií:členk.kĺb h.	5t313.2↔	Otv.chir.refixácia menisku
5t307.m↔	O.ch.odstr.periartikulár.osifikácií:členk.kĺb d.	5t313.3↔	Otv.chir.excizia ganglia menisku
5t307.n↔	O.ch.odstr.periartikulár.osifikácií:tarzálné kĺby	5t313.4↔	Otv.chir.transplantácia menisku
5t307.p↔	O.ch.odstr.periartik.osifikácií:tarzometatarz.kĺby	5t313.5↔	Otv.chir.implantácia umelého (syntet.)menisku
5t307.q↔	O.ch.odstr.periartikul.osifikácií:metatarzofalang.kĺ.	5t313.6↔	Otv.chir.odstránenie umelého (syntet.)menisku
5t307.r↔	O.ch.odstr.periartik.osifikácií:interfalang.kĺb nohy	5t317.g↔	O.ch.transplant.chrupavky:bedr.kĺb
5t308.g↔	O.ch.odstránenie voľných telies:bedr.kĺb	5t317.h↔	O.ch.transplant.chrupavky:kolen.kĺb
5t308.h↔	O.ch.odstránenie voľných telies:kolen.kĺb	5t317.k↔	O.ch.transplant.chrupavky:členk.kĺb h.
5t308.j↔	O.ch.odstránenie voľných telies:prox.tibiofibulárny kĺb	5t318.g↔	O.ch.odobratie chrupavk.transplantátu:bedr.kĺb
5t308.k↔	O.ch.odstránenie voľných telies:členk.kĺb h.	5t318.h↔	O.ch.odobratie chrupavk.transplantátu:kolen.kĺb
5t308.m↔	O.ch.odstránenie voľných telies:členk.kĺb d.	5t318.k↔	O.ch.odobratie chrupavk.transplantátu:členk.kĺb h.
5t308.n↔	O.ch.odstránenie voľných telies:tarzálné kĺby	5t31a.g↔	O.ch.implant.in vitro vytvor.tk.kultúry:bedr.kĺb
5t308.p↔	O.ch.odstránenie voľných telies:tarzometatarz.kĺby	5t31a.h↔	O.ch.implant.in vitro vytvor.tk.kultúry:kolen.kĺb
5t308.q↔	O.ch.odstránenie voľných telies:metatarzofalang.kĺ.	5t31a.k↔	O.ch.implant.in vitro vytvor.tk.kultúry:členk.kĺb h
5t308.r↔	O.ch.odstránenie voľných telies:interfalang.kĺb n.	5t31b.h	Implant.kostno-chrupavk.náhrady defektu kĺb.plochy kolena
5t30a.g↔	O.ch.vloženie nosiča lieku:bedrový kĺb	5t31b.m	Implant.kostno-chrupavk.náhrady defektu kĺb.plochy členka
5t30a.h↔	O.ch.vloženie nosiča lieku:kolený kĺb	5t31c.g↔	O.ch.vyhľad.chrupav[chondroplast]:bedr.kĺb
5t30a.j↔	O.ch.vloženie nosiča lieku:prox.tibiofibulárny kĺb	5t31c.h↔	O.ch.vyhľad.chrupav[chondroplast]:kolen.kĺb
5t30a.k↔	O.ch.vloženie nosiča lieku:členkový kĺb horný	5t31c.j↔	O.ch.vyhľad.chrupav[chondroplast]:prox.tibiofibulár.kĺb
5t30a.m↔	O.ch.vlož.nosiča lieku:členkový kĺb dolný	5t31c.k↔	O.ch.vyhľad.chrupav[chondroplast]:členk.kĺb horný
5t30a.n↔	O.ch.vloženie nosiča lieku:tarzálné kĺby	5t31c.m↔	O.ch.vyhľad.chrupav[chondroplast]:členk.kĺb dolný
5t30a.p↔	O.ch.vloženie nosiča lieku:tarzometatarzálné kĺby	5t31c.n↔	O.ch.vyhľad.chrupav[chondroplast]:tarzálné kĺby
5t30a.q↔	O.ch.vloženie nosiča lieku:metatarzofalang.kĺ.	5t31c.p↔	O.ch.vyhľad.chrupav[chondroplast]:tarzometatarz.kĺby
5t30a.r↔	O.ch.vloženie nosiča lieku:interfalang.kĺb n.	5t31c.q↔	O.ch.vyhľad.chrupav[chondroplast]:metatarzofalang.kĺ.
5t30b.g↔	O.ch.odstránenie nosiča lieku:bedrový kĺb	5t31c.r↔	O.ch.vyhľad.chrupav[chondroplast]:interfalang.kĺb n.
5t30b.h↔	O.ch.odstránenie nosiča lieku:kolený kĺb	5t31d.g↔	Subchondr.otvor.kosti:bedr.kĺb
5t30b.j↔	O.ch.odstránenie nosiča lieku:prox.tibiofibulár.kĺb	5t31d.h↔	Subchondr.otv.kosti:kolen.kĺb
5t30b.k↔	O.ch.odstránenie nosiča lieku:členk.kĺb h.	5t31d.j↔	Subchondr.otvor.kosti:prox.tibiof.k.
5t30b.m↔	O.ch.odstránenie nosiča lieku:členk.kĺb d.	5t31d.k↔	Subchondr.otvor.kosti:členk.kĺb h.
5t30b.n↔	O.ch.odstránenie nosiča lieku:tarzálné kĺby	5t31d.m↔	Subchondr.otvor.kosti:členk.kĺb d.
5t30b.p↔	O.ch.odstránenie nosiča lieku:tarzometatarz.kĺby	5t31d.n↔	Subchondr.otvor.kosti:tarzáln.kĺby
5t30b.q↔	O.ch.odstránenie nosiča lieku:metatarzofalang.kĺ.	5t31d.p↔	Subchondr.otvor.kosti:tarzometat.k.
5t30b.r↔	O.ch.odstránenie nosiča lieku:interfalang.kĺb n.	5t31d.q↔	Subchondr.otvor.kosti:metatarzof.k.
5t30c.g↔	O.ch.odstr.častí a zvyškov väzov:bedr.kĺb	5t31d.r↔	Subchondr.otvor.kosti:interf.kĺb n.
5t30c.h↔	O.ch.odstr.častí a zvyškov väzov:kolen.kĺb	5t31g↔	Otv.chir.impl.indiv.metal.náhr.chrupavky kolena
5t30c.j↔	O.ch.odstr.častí a zvyškov väzov:prox.tibiofib.kĺb	5t31h.g↔	O.ch.OP chrupavky s tx.chondroc.autol.ind.matrix:bedr.k
5t30c.k↔	O.ch.odstr.častí a zvyškov väzov:členk.kĺb h.	5t31h.h↔	O.ch.OP chrupavky s tx.chondroc.autol.ind.matrix:kol.k
5t30c.m↔	O.ch.odstr.častí a zvyškov väzov:členk.kĺb d.	5t31h.k↔	O.ch.OP chrupavky s tx.chondroc.autol.ind.matrix:člen.k.h.
5t30c.n↔	O.ch.odstr.častí a zvyškov väzov:tarzálné kĺby	5t31j.g↔	O.ch.impl.neindivid.metal.náhrady chrupav:bedr.k
5t30c.p↔	O.ch.odstr.častí a zvyškov väzov:tarzometatarz.kĺby	5t31j.h↔	O.ch.impl.neindivid.metal.náhrady chrupav:kolen.k
5t30c.q↔	O.ch.odstr.častí a zvyškov väzov:metatarzofal.kĺ.	5t31j.j↔	O.ch.impl.neindivid.metal.náhrady chrupav:p.tibiof.k
5t30c.r↔	O.ch.odstr.častí a zvyškov väzov:interfalang.kĺb n.	5t31j.k↔	O.ch.impl.neindivid.metal.náhrady chrupav:členk.k.h.
5t310.g↔	O.ch.excizia chor.zmen.č.kĺb.chrup:bedr.kĺb	5t31j.m↔	O.ch.impl.neindivid.metal.náhrady chrupav:členk.k.d.
5t310.h↔	O.ch.excizia chor.zmen.č.kĺb.chrup:kolen.kĺb	5t31j.n↔	O.ch.impl.neindivid.metal.náhrady chrupav:tarzáln.kí
5t310.j↔	O.ch.excizia chor.zmen.č.kĺb.chrup:prox.tibiof.kĺb	5t31j.p↔	O.ch.impl.neindivid.metal.náhrady chrupav:tarzom.kĺb
5t310.k↔	O.ch.excizia chor.zmen.č.kĺb.chrup:členk.kĺb h.	5t31j.q↔	O.ch.impl.neindivid.metal.náhrady chrupav:mttarz.k
5t310.m↔	O.ch.excizia chor.zmen.č.kĺb.chrup:členk.kĺb d.	5t31j.r↔	O.ch.impl.neindivid.metal.náhrady chrupav:interf.k.n
5t310.n↔	O.ch.excizia chor.zmen.č.kĺb.chrup:tarzálné kĺby	5t31k.g↔	O.ch.subchondrál.otv.kosti s vlož.nebunk.impl:bedr.kĺb
5t310.p↔	O.ch.excizia chor.zmen.č.kĺb.chrup:tarzometatar.kĺby	5t31k.h↔	O.ch.subchondrál.otv.kosti s vlož.nebunk.impl:kolen.kĺb
5t310.q↔	O.ch.excizia chor.zmen.č.kĺb.chrup:metatarzofal.kĺ.	5t31k.j↔	O.ch.subchondrál.otv.kosti s vlož.nebunk.impl:p.tibiof.k
5t310.r↔	O.ch.excizia chor.zmen.č.kĺb.chrup:interfal.kĺb n.	5t31k.k↔	O.ch.subchondrál.otv.kosti s vlož.nebunk.impl:členk.kĺb h.
5t311.g↔	O.ch.refixácia osteochondrál.fragmentu:bedr.kĺb	5t31k.m↔	O.ch.subchondrál.otv.kosti s vlož.nebunk.impl:členk.k.d.
5t311.h↔	O.ch.refixácia osteochondrál.fragmentu:kolen.kĺb	5t31k.n↔	O.ch.subchondrál.otv.kosti s vlož.nebunk.impl:tarzáln.k
5t311.j↔	O.ch.refixácia osteochondrál.fragmentu:prox.tibiof.kĺb	5t31k.p↔	O.ch.subchondrál.otv.kosti s vlož.nebunk.impl:tarzometat.k
5t311.k↔	O.ch.refixácia osteochondrál.fragmentu:členk.kĺb h.	5t31k.q↔	O.ch.subchondrál.otv.kosti s vlož.nebunk.impl:mttarzof.k
5t311.m↔	O.ch.refixácia osteochondrál.fragmentu:členk.kĺb d.	5t31k.r↔	O.ch.subchondrál.otv.kosti s vlož.nebunk.impl:interf.k.n.
5t311.n↔	O.ch.refixácia osteochondrál.fragmentu:tarzáln.kĺby	5t31x.g↔	Iné otv.chir.OP na kĺbe a menisk:bedr.kĺb
5t311.p↔	O.ch.refixácia osteochondrál.fragmentu:tarzometat.kĺby	5t31x.h↔	Iné otv.chir.OP na kĺbe a menisk:kolen.kĺb
5t311.q↔	O.ch.refixácia osteochondrál.fragmentu:metatarzof.kĺb	5t31x.j↔	Iné otv.chir.OP na kĺbe a menisk:prox.tibiofibul.kĺb
5t311.r↔	O.ch.refixácia osteochondrál.fragmentu:interfal.kĺb nohy	5t31x.k↔	Iné otv.chir.OP na kĺbe a menisk:členk.kĺb h.
5t312.g↔	O.ch.subchondrál.spongioplast.s fix.fragmbedr.kĺb	5t31x.m↔	Iné otv.chir.OP na kĺbe a menisk:členk.kĺb d.
5t312.h↔	O.ch.subchondrál.spongioplast.s fix.fragmkolen.kĺb	5t31x.n↔	Iné otv.chir.OP na kĺbe a menisk:tarzálné kĺby

5t31x.p↔	Iné otv.chir.OP na kĺbe a menisk:tarzometatarz.kĺby	5t391.m↔	Otv.ch.artroriza:členk.kĺb d.
5t31x.q↔	Iné otv.chir.OP na kĺbe a menisk:metatarzofalang.kí.	5t391.n↔	Otv.ch.artroriza:tarzálné kĺby
5t31x.r↔	Iné otv.chir.OP na kĺbe a menisk:interfalang.kĺb n.	5t391.p↔	Otv.ch.artroriza:tarzometatarzálné kĺby
5t320↔	Otv.ch.sutúra predného skríž.väzu	5t391.q↔	Otv.ch.artroriza:metatarzofalang.kí.
5t321↔	Otv.chir.sutúra zadného skríž.väzu	5t391.r↔	Otv.ch.artroriza:interfalang.kĺb n.
5t322↔	Otv.ch.kost.refixácia pred.skríž.väzu	5t392.g↔	O.ch.dočasné fixácie:bedr.kĺb
5t323↔	Otv.ch.kost.refixácia zadného skríž.väzu	5t392.h↔	O.ch.dočasné fixácie:kolen.kĺb
5t324↔	Otv.ch.sutúra mediál.kapsulár.komplexu boč.väzu kolena	5t392.j↔	O.ch.dočasné fixácie:prox.tibiofibulár.kĺb
5t325↔	O.ch.sutúra mediál.kapsul.kompl.kolena so zákr.na menisku	5t392.k↔	O.ch.dočasné fixácie:členk.kĺb h.
5t326↔	Otv.ch.sutúra later.kapsul.komplexu bočného väzu kolena	5t392.m↔	O.ch.dočasné fixácie:členk.kĺb d.
5t327↔	O.ch.sutúra later.kapsul.kompl.kolena so zákr.na menisku	5t392.n↔	O.ch.dočasné fixácie:tarzálné kĺby
5t328↔	Otv.ch.kombinov.rekonštr.väziv.aparátu kolena	5t392.p↔	O.ch.dočasné fixácie:tarzometatarz.kĺby
5t329↔	Otv.ch.sutúra dorzál.č.väziv.aparátu kolena	5t392.q↔	O.ch.dočasné fixácie:metatarzofalang.kí.
5t32x↔	Ostatné otv.chirur.refixácie väziv.aparátu kolena	5t392.r↔	O.ch.dočasné fixácie:interfalang.kĺb n.
5t330↔	Otv.ch.plast.pred.skríž.väzu s autológ.patelár.šľachou	5t39x.g↔	Iné otv.ch.OP na kĺboch:bedr.kĺb
5t331↔	Otv.ch.plast. pred.skríž.väzu s inou autológ.šľachou	5t39x.h↔	Iné otv.ch.OP na kĺboch:kolen.kĺb
5t332↔	Otv.ch.plastika pred.skríž.väzu s aloplast.väziv.náhr.	5t39x.j↔	Iné otv.ch.OP na kĺboch:interfalangeálny kĺb
5t333↔	Otv.ch.plast.zad.skríž.väzu s autológ.patelár.šľachou	5t39x.k↔	Iné otv.ch.OP na kĺboch:členk.kĺb h.
5t334↔	Otv.ch.plast.zad.skríž.väzu s inou autológ.šľachou	5t39x.m↔	Iné otv.ch.OP na kĺboch:členk.kĺb d.
5t335↔	Otv.ch.plast.zad.skríž.väzu s aloplast.väziv.náhr.	5t39x.n↔	Iné otv.ch.OP na kĺboch:tarzálné kĺby
5t336↔	Otv.ch.plastika mediál.väziv.komplexu kolena	5t39x.p↔	Iné otv.ch.OP na kĺboch:tarzometatarzálné kĺby
5t337↔	Otv.ch.plastika laterál.väziv.komplexu kolena	5t39x.q↔	Iné otv.ch.OP na kĺboch:metatarzofalang.kí.
5t338↔	Otv.ch.kombinovaná plastika väzov kolena	5t39x.r↔	Iné otv.ch.OP na kĺboch:interfalangeálny kĺb n.
5t339↔	Otv.ch.plast.väziv.aparátu dorzo-mediál.č.kolen.kĺbu	5t400.g↔	ASK asept.výplach kĺbu s drenážou:bedr.kĺb
5t33a↔	Otv.ch.plast.väziv.aparátu dorzo-lat.č.kolen.kĺbu	5t400.h↔	ASK asept.výplach kĺbu s drenážou:kolen.kĺb
5t33x↔	Ost.otv.chirurgické plastiky väzov kolena	5t400.k↔	ASK asept.výplach kĺbu s drenážou:členk.kĺb h.
5t340↔	Otv.chir.release laterálneho retinakula pately	5t401.g↔	ASK sept.výplach kĺbu s drenážou:bedr.kĺb
5t341↔	Otv.chir.release laterál.retinakula pately s fix.záveru	5t401.h↔	ASK sept.výplach kĺbu s drenážou:kolen.kĺb
5t342↔	Otv.chir.preloženie úponu patelár.šľ. (napr.Bandi)	5t401.k↔	ASK sept.výplach kĺbu s drenážou:členk.kĺb h.
5t343↔	Otv.ch.preloženie úponu patelár.šľachy s kost.blokom	5t402.g↔	ASK mobilizácia kĺbu(artrólyza):bedrový kĺb
5t34x↔	Ost.otv.chir.zákroky na patele a závesnom aparáte	5t402.h↔	ASK mobilizácia kĺbu:artrolyza:kolenný kĺb
5t360↔	Otv.ch.sutúra 1 fibulárneho väzu členk. kĺbu	5t402.j↔	ASK mobilizácia kĺbu(artrólyza):prox.tibiofibulár.kĺb
5t361↔	Otv.ch.sutúra viacerých fibulár.väzov členk.kĺbu	5t402.k↔	ASK mobilizácia kĺbu(artrólyza):členk.kĺb h.
5t362↔	Otv.ch.sutúra mediál.a laterál.väziv.ap.členk.kĺbu	5t402.m↔	ASK mobilizácia kĺbu(artrólyza):členk.kĺb d.
5t363↔	Otv.ch.sutúra syndesmózy členkového kĺbu	5t402.n↔	ASK mobilizácia kĺbu(artrólyza):tarzálné kĺby
5t364↔	Otv.ch.plastika fibulár.väziv.ap.autológou šľachou	5t402.q↔	ASK mobilizácia kĺbu(artrólyza):metatarzofalang.kí.
5t365↔	Otv.ch.plastika fibulár.väziv.aparátu periostál.lalokom	5t402.r↔	ASK mobilizácia kĺbu(artrólyza):interfalang.kĺb n.
5t366↔	Otv.ch.plastika fibulár.väziv.ap.aloplastickou väz.náhradou	5t403.g↔	ASK odstránenie OSM:bedr.kĺb
5t367↔	Otv.ch.fixácia peroneál.šľiach väziv.ap.členk.kĺbu	5t404.g↔	ASK odstr.volných telies:bedrový kĺb
5t36x↔	Ost.refixácie a plastiky väziv.aparátu členk.kĺbu	5t404.h↔	ASK odstr.volných telies:kolenný kĺb
5t382↔	Artrodéza bedrového kĺbu	5t404.j↔	ASK odstr.volných telies:prox.tibiofibulárny kĺb
5t383↔	Artrodéza kolenného kĺbu	5t404.k↔	ASK odstr.volných telies:členk.kĺb h.
5t387.0↔	Artrodéza členkového kĺbu bez ďalšieho kĺbu	5t404.m↔	ASK odstr.volných telies:členk.kĺb d.
5t387.1↔	Artrodéza členkového kĺbu so subtalárnym kĺbom	5t404.n↔	ASK odstr.volných telies:tarzálné kĺby
5t387.2↔	Artrodéza členk.kĺbu so subtalár.a Chopartovým kĺbom	5t404.p↔	ASK odstr.volných telies:tarzometatarz.kĺby
5t388.1↔	Artrodéza sub talo:1 časť subtalárneho kĺbu	5t404.q↔	ASK odstr.volných telies:metatarzofalang.kí.
5t388.2↔	Artrodéza sub talo:2 časti subtalárneho kĺbu	5t404.r↔	ASK odstr.volných telies:interfalang.kĺb n.
5t388.3↔	Artrodéza sub talo:3 časti subtalárneho kĺbu	5t405.g↔	ASK odstr.periartikul.kalcifikátov:bedr.kĺb
5t389.1↔	Artrodéza priehlavku a stredonožia:1 al.2 kĺby	5t405.h↔	ASK odstr.periartikul.kalcifikátov:kolen.kĺb
5t389.3↔	Artrodéza prieh. a stredon:najm.3kí.vr.kompl.artod.Lisf.kí.	5t405.k↔	ASK odstr.periartikul.kalcifikátov:členk.kĺb h.
5t38a.1↔	Artrodézy metatarzofal.a interfal.kĺb prsta nohy:1kĺb	5t405.m↔	ASK odstr.periartikulár.kalcifikátov:členkový kĺb dolný
5t38a.2↔	Artrodézy metatarzofal.a interfal.kĺb prsta nohy:2kĺby	5t405.n↔	ASK odstr.periartikulár.kalcifikátov:tarzálné kĺby
5t38a.3↔	Artrodézy metatarzofal.a interfal.kĺb prsta nohy:3kĺby	5t405.p↔	ASK odstr.periartikulárných kalcifikátov:tarzometatarz.kĺby
5t38a.4↔	Artrodézy metatarzofal.a interfal.kĺb prsta nohy:4kĺby	5t406.g↔	ASK asistov.ošetrovanie zlomeniny:bedr.kĺb
5t38a.5↔	Artrodézy metatarzofal.a interfal.kĺb prsta nohy:5/viac.kĺb	5t406.h↔	ASK asistov.ošetrovanie zlomeniny:kolen.kĺb
5t38a.a↔	Artrodézy metatarzofal.kĺb palca nohy	5t406.k↔	ASK asistov.ošetrovanie zlomeniny:členk.kĺb horný
5t38a.b↔	Artrodézy interfalangeálneho kĺbu palca nohy	5t407.g↔	Artroskop.vlož.liekového nosiča:bedr.kĺb
5t390.g↔	O.ch.rozdel/prerušenie väzu:bedr.kĺb	5t407.h↔	Artroskop.vlož.liek.nosiča:kolen.kĺb
5t390.h↔	O.ch.rozdel/prerušenie väzu:kolen.kĺb	5t407.j↔	Artroskop.vlož.liek.nosiča:prox.tibiofibulárny kĺb
5t390.j↔	O.ch.rozdel/prerušenie väzu:prox.tibiofibul.kĺb	5t407.k↔	Artroskop.vlož.liek.nosiča:členk.kĺb h.
5t390.k↔	O.ch.rozdel/prerušenie väzu:členk.kĺb h.	5t407.m↔	Artroskop.vlož.liek.nosiča:členk.kĺb d.
5t390.m↔	O.ch.rozdel/prerušenie väzu:členk.kĺb d.	5t407.n↔	Artroskop.vlož.liek.nosiča:tarzálné kĺby
5t390.n↔	O.ch.rozdel/prerušenie väzu:tarzálné kĺby	5t407.p↔	Artroskop.vlož.liek.nosiča:tarzometatarz.kĺby
5t390.p↔	O.ch.rozdel/prerušenie väzu:tarzometatarz.kĺby	5t407.q↔	Artroskop.vlož.liek.nosiča:metatarzofalang.kí.
5t390.q↔	O.ch.rozdel/prerušenie väzu:metatarzofalang.kí.	5t407.r↔	Artroskop.vlož.liek.nosiča:interfalang.kĺb n.
5t390.r↔	O.ch.rozdel/prerušenie väzu:interfalang.kĺb n.	5t408.g↔	Artroskop.odstr.liek.nosiča:bedr.kĺb
5t391.g↔	Otv.ch.artroriza:bedr.kĺb	5t408.h↔	Artroskop.odstr.liek.nosiča:kolen.kĺb
5t391.h↔	Otv.ch.artroriza:kolen.kĺb	5t408.j↔	ASK odstr.liek.nosiča:prox.tibiofibulárny kĺb
5t391.j↔	Otv.ch.artroriza:prox.tibiofibulárny kĺb	5t408.k↔	Artroskop.odstr.liek.nosiča:členk.kĺb h.
5t391.k↔	Otv.ch.artroriza:členk.kĺb h.	5t408.m↔	Artroskop.odstr.liek.nosiča:členk.kĺb d.

5t408.n↔	Artroskop.odstr.liek.nosiča:tarzálné kĺby	5t421.q↔	ASK refix.osteochon.fragm:metatarzofalang.kí.
5t408.p↔	Artroskop.odstr.liek.nosiča:tarzometatarz.kĺby	5t421.r↔	ASK refix.osteochon.fragm:interfalan.kĺb nohy
5t408.q↔	Artroskop.odstr.liek.nosiča:metatarzofalang.kí.	5t422.g↔	ASK subchondr.spongioplastika:bedr.kĺb
5t408.r↔	Artroskop.odstr.liek.nosiča:interfalan.kĺb n.	5t422.h↔	ASK subchondr.spongioplastika:kolen.kĺb
5t409.g↔	ASK resekcia častí ligament,zbytkov ligament:bedr.kĺb	5t422.k↔	ASK subchondr.spongioplastika:členk.kĺb horný
5t409.h↔	ASK resekcia častí ligament,zbytkov ligament:kolen.kĺb	5t422.m↔	ASK subchondr.spongioplastika:členk.kĺb dolný
5t409.j↔	ASK resek.častí ligament,zbytk.ligament:prox.tibiofibul.kĺb	5t422.n↔	ASK subchondr.spongioplast:tarzálné kĺby
5t409.k↔	ASK resekcia častí ligament,zbytkov ligament:členk.kĺb h.	5t422.p↔	ASK subchond.spongiopl:tarzometatar.kĺb
5t409.m↔	ASK resek.častí ligament,zbytkov ligament:členk.kĺb dolný	5t422.q↔	ASK subchondr.spongioplastika:metatarzofala.kí.
5t409.n↔	ASK resek.častí ligament,zbytkov ligament:tarzálné kĺby	5t422.r↔	ASK subchon.spongioplas:interfalan.kĺb n.
5t409.p↔	ASK resek.č.ligament,zbytkov ligament:tarzometatarz.kĺby	5t423.10↔	Artroskopická parciálna resekcia menisku
5t409.q↔	ASK resek.č.ligament,zbytk.ligament:metatarzofalang.kĺby	5t423.11↔	Artroskopická totálna resekcia menisku
5t409.r↔	ASK resek.častí ligament,zbytk.ligament:interfalan.kĺb nohy	5t423.20↔	Artroskopická refixácia menisku
5t40x.g↔	Iné ASK revízie kĺbu:bedr.kĺb	5t423.21↔	Artroskopická sutúra menisku, jednoduchá
5t40x.h↔	Iné ASK revízie kĺbu:kolen.kĺb	5t423.22↔	Artroskopická sutúra menisku, zložitá
5t40x.k↔	Iné ASK revízie kĺbu:členk.kĺb h.	5t423.3↔	Artroskopická implantácia umelého menisku
5t410.h↔	Artroskopická resekcia plica synovialis kolen.kĺbu	5t423.4↔	Artroskopické odstránenie umelého menisku
5t411.g↔	ASK resekcia tuk.telesa:bedr.kĺb	5t423.x↔	Ostatné artroskopické operácie menisku
5t411.h↔	ASK resekcia tuk.telesa:kolen.kĺb	5t426.g↔	ASK odber chondrálneho transpl:bedr.kĺb
5t412.g↔	Artroskop.parc.synovektómia:bedr.kĺb	5t426.h↔	ASK odber chondrálneho transpl:kolen.kĺb
5t412.h↔	Artroskop.parc.synovektómia:kolen.kĺb	5t426.k↔	ASK odber chondrálneho transpl:členk.kĺb h.
5t412.j↔	Artroskop.parc.synovektómia:prox.tibiofibulár.kĺb	5t427.g↔	Artroskop.transpl.chrupavky:bedr.kĺb
5t412.k↔	Artroskop.parc.synovektómia:členk.kĺb h.	5t427.h↔	Artroskop.transpl.chrupavky:kolen.kĺb
5t412.m↔	Artroskop.parc.synovektómia:členk.kĺb d.	5t427.k↔	Artroskop.transpl.chrupavky:členk.kĺb h.
5t412.n↔	Artroskop.parc.synovektómia:tarzálné kĺby	5t428.g↔	ASK implantácia in vitro vypes.tk.kultúr:bedr.kĺb
5t412.p↔	Artroskop.parc.synovektómia:tarzometatarz.kĺby	5t428.h↔	ASK impl.in vitro vypes.tk.kultúr:kolen.kĺb
5t412.q↔	Artroskop.parc.synovektómia:metatarzofalang.kí.	5t428.k↔	ASK impl.in.vitr.vypes.tk.kultúr:členk.kĺb hor.
5t412.r↔	Artroskop.parc.synovektómia:interfalan.kĺb n.	5t42c.g↔	ASK vyhladenie chrup[chondrop]:bedr.kĺb
5t413.g↔	Artroskop.totál.synovektómia:bedr.kĺb	5t42c.h↔	ASK vyhladenie chrup[chondrop]:kolen.kĺb
5t413.h↔	Artroskop.totálna synovektómia:kolen.kĺb	5t42c.k↔	ASK vyhladenie chrup[chondrop]:členk.kĺb hor.
5t413.j↔	Artroskop.totál.synovektómia:prox.tibiofibulár.kĺb	5t42c.m↔	ASK vyhladenie chrup[chondrop]:členk.kĺb dol.
5t413.k↔	Artroskop.totál.synovektómia:členk.kĺb h.	5t42c.n↔	ASK vyhladenie chrup[chondrop]:tarzálné kĺby
5t413.m↔	Artroskop.totál.synovektómia:členk.kĺb d.	5t42c.p↔	ASK vyhlad.chrupav[chondrop]:tarzometatarz.kĺby
5t413.n↔	Artroskop.totál.synovektómia:tarzálné kĺby	5t42c.q↔	ASK vyhlad.chrupav[chondrop]:metatarzofalang.kĺby
5t413.p↔	Artroskop.totál.synovektómia:tarzometatarz.kĺby	5t42c.r↔	ASK vyhlad.chrupav[chondrop]:interfalan.kĺb nohy
5t413.q↔	Artroskop.totál.synovektómia:metatarzofalang.kí.	5t42d.g↔	ASK subchon.otv.kosti:bedrový kĺb
5t413.r↔	Artroskop.totál.synovektómia:interfalan.kĺb n.	5t42d.h↔	ASK subchon.otv.kosti:kolený kĺb
5t414.g↔	ASK el.-term.dener.synoviea tk.kĺb.púzdra:bedr.kĺb	5t42d.k↔	ASK subchondr.otv.kosti:členk.kĺb horný
5t414.h↔	ASK el.-term.dener.synovie a tk.kĺb.púzdr:kolen.kĺb	5t42d.m↔	ASK subchondr.otv.kosti:členk.kĺb dolný
5t414.j↔	ASK el.-term.den.syn.a tk.kĺb.púz:prox.tibiofib.kĺb	5t42d.n↔	ASK subchondr.otv.kosti:tarzálné kĺby
5t414.k↔	ASK el.-term.dener.vacia syn.a tk.kĺb.púz:členk.kĺb horný	5t42d.p↔	ASK subch.otv.kosti:tarzometatarz.kĺby
5t414.m↔	ASK el.-term.dener.syn.a tk.kĺb.púz:členk.kĺb dolný	5t42d.q↔	ASK subch.otv.kosti:metatarzofalang.kĺb
5t414.n↔	ASK el.-term.dener.synov.a tk.kĺb.púz:tarzálné kĺby	5t42d.r↔	ASK subch.otv.kosti:interfalan.kĺb nohy
5t414.p↔	ASK el.-term.dener.syn.a tk.kĺb.púz:tarzometat.kĺby	5t42e.g↔	ASK subch.otv.kosti:acelul.implant:bedr.kĺb
5t414.q↔	ASK el.-term.den.syn.a tk.kĺb.púz:metatarzofal.kĺby	5t42e.h↔	ASK subch.otv.kost-acekul.implant:kolen.kĺb
5t414.r↔	ASK el.-term.den.synov.tk.kĺb.púz:interfal.kĺb nohy	5t42e.k↔	ASK subch.otv.kost-acekul.implant:členk.kĺb horný
5t41x.g↔	Iné artroskop.OP na synovii:bedr.kĺb	5t42e.m↔	ASK subch.otv.kost-acekul.implant:členk.kĺb dol.
5t41x.h↔	Iné artroskop.OP na synovii:kolen.kĺb	5t42e.n↔	ASK subch.otv.kost-acekul.implant:tarzálné kĺby
5t41x.j↔	Iné ASK OP na synovii:prox.tibiofibulárny kĺb	5t42e.p↔	ASK subch.otv.kost-acekul.implant:tarzometatarz.kĺby
5t41x.k↔	Iné ASK OP na synovii:členkový kĺb horný	5t42e.q↔	ASK subch.otv.kost-acekul.implant:metatarzofalan.kí.
5t41x.m↔	Iné ASK OP na synovii:členkový kĺb dolný	5t42e.r↔	ASK subch.otv.kost-acekul.implant:interfalan.kĺb n.
5t41x.n↔	Iné artroskop.OP na synovii:tarzálné kĺby	5t42f.g↔	ASK OP chrup.s.tx.chondr-autológ.induk.matrix:bedr.kĺb
5t41x.p↔	Iné ASK OP na synovii:tarzometatarzálné kĺby	5t42f.h↔	ASK OP chrup.s.tx.chondr-autológ.induk.matrix:kolen.kĺb
5t41x.q↔	Iné ASK OP na synovii:metatarzofalang.kí.	5t42f.k↔	ASK OP chrup.s.tx.chondr-autol.ind.matrix:členk.kĺb hor.
5t41x.r↔	Iné ASK OP na synovii:interfalan.geálny kĺb n.	5t42h.g↔	ASK resekcia 1/viac.osteofytov:bedr.kĺb
5t420.g↔	ASK excízia poškod.tk.kĺb.chrup:bedr.kĺb	5t42h.h↔	ASK resekcia 1/viac.osteofytov:kolen.kĺb
5t420.h↔	ASK excízia poškod.tk.kĺb.chrup:kolen.kĺb	5t42h.k↔	ASK resekcia 1/viac.osteofytov:členk.kĺb horný
5t420.j↔	ASK exc.pošk.tk.kĺb.chrup:prox.tibiofibulá.kĺb	5t42h.m↔	ASK resekcia 1/viac.osteofytov:členk.kĺb dolný
5t420.k↔	ASK exc.pošk.tk.kĺb.chrup:členk.kĺb horný	5t42h.n↔	ASK resekcia 1/viac.osteofytov:tarzálné kĺby
5t420.m↔	ASK exc.pošk.tk-kĺb.chrup:členk.kĺb dolný	5t42h.p↔	ASK resekcia 1/viac.osteofytov:tarzometatar.kĺby
5t420.n↔	ASK exc.pošk.tk-kĺb.chrup:tarzálné kĺby	5t42h.q↔	ASK resekcia 1/viac.osteofytov:metatarzofalan.kĺby
5t420.p↔	ASK exc.pošk.tk-kĺb.chrup:tarzometatarz.kĺby	5t42h.r↔	ASK resekcia 1/viac.osteofytov:interfalan.kĺb nohy
5t420.q↔	ASK exc.pošk.tk-kĺb.chrup:metatarzofalang.kĺb	5t42i.g↔	Iné artroskop.OP na chrup.a menisk:bedr.kĺb
5t420.r↔	ASKexc.pošk.tk-kĺb.chrup:interfalan.kĺb nohy	5t42i.h↔	Iné artroskop.OP na chrup.a menisk:kolen.kĺb
5t421.g↔	ASK refix.osteochondr.fragm:bedr.kĺb	5t42i.k↔	Iné artroskop.OP na chrup.a menisk:členk.kĺb h.
5t421.h↔	ASK refix.osteochondr.fragm:kolen.kĺb	5t42i.m↔	Iné artroskop.OP na chrup.a menisk:členk.kĺb d.
5t421.k↔	ASK refix.osteochondr.fragm:členk.kĺb horný	5t42i.n↔	Iné artroskop.OP na chrup.a menisk:tarzálné kĺby
5t421.m↔	ASK refixácia osteochondr.fragm:členk.kĺb dolný	5t42i.p↔	Iné artroskop.OP na chrup.a menisk:tarzometatarz.kĺby
5t421.n↔	ASK refixácia osteochondr.fragm:tarzálné kĺby	5t42i.q↔	Iné ASK OP na chrup.a menisk:metatarzofalang.kí.
5t421.p↔	ASK refixácia osteochondr.fragm:tarzometatar.kĺby	5t42i.r↔	Iné artroskop.OP na chrup.a menisk:interfalan.kĺb n.

5t430↔	Artroskopická sutúra predného skríženého väzu	5t509.12↔	Impl.metafyz.prot.hl.femuru.s kr.dr.s acet.kom.,hybrid č.cem.
5t431↔	Artroskopická sutúra zadného skríženého väzu	5t50x.0↔	Iné implant.endoprotézy bedr.kľubu,necement
5t432↔	Artroskopická kostná refixácia skríženého väzu	5t50x.1↔	Iné implantácie endoprotézy bedr.kľubu,cement
5t433↔	ASK plastika predného skříž.väzu autológ.patelár.ligament	5t50x.2↔	Iné implantácie endoprotézy bedr.kľubu,hybrid
5t434↔	ASK plastika pred.skříž. väzu iným autológ.ligamentom	5t510↔	Revízia endoprotézy bedrového kľubu bez výmeny
5t435↔	ASK plastika pred.skříženého väzu s alopplastickou náhradou	5t511.00↔	Vým.femor.komp.protézy hl.femuru na cervikokap.nec.pr.hl.f.
5t436↔	ASK plastika zad.skříž.väzu s autogénnou Patelár.šľachou	5t511.01↔	Vým.femor.komp.protézy hl.femuru na cerv-kap.cem.pr.hl.f.
5t437↔	ASK plastika zad.skříženého väzu s iným autológ.ligamentom	5t511.2↔	Vým.femor.kompon.protézy hl.femuru na špeciál.prot.hl.fem.
5t438↔	ASK plastika zadného skříženého väzu s alopplast.náhradou	5t511.3↔	Vým.femor.komponen.protézy hl.femuru na bipol.prot.hl.f.
5t439↔	Artroskop.uvoľnenie kolenného púzdra (lateral release)	5t511.4↔	Výmena femorálnej komponenty hlavičky protézy
5t43a↔	ASK sutúra mediál.kapsuloligamentóz.aparátu kolen.kľubu	5t511.80↔	Výmena femor.komp.pr.hl.fem. na tot.necem.prot.hl.fem.
5t43b↔	ASK sutúra laterál.kapsuloligamentóz.aparátu kolen.kľubu	5t511.81↔	Výmena femor.komp.pr.hl.femuru na tot.cem.prot.hl.fem.
5t43c↔	ASK sutúra dorzál.kapsuloligamentóz.aparátu kolen.kľubu	5t511.82↔	Vým.femor.komponenty pr.hl.femuru na tot.hybrid.pr.hl.fem.
5t43d↔	ASK plastika mediál.kapsuloligamentóz.aparátu kolen.kľubu	5t511.x↔	Vým.femorálnej komp.protézy hl.femuru,ostatné
5t43e↔	ASK plastika laterál.kapsuloligamentóz.aparátu kolen.kľubu	5t512.10↔	Vým.acetab.komponenty bed.kľubu na acetab.komp.,necem.
5t43f↔	ASK plastika dorzál.kapsuloligamentóz.aparátu kolen.kľubu	5t512.11↔	Vým.acetabulár.komp.bed.kľubu na acetab.komp.,cem.
5t43g↔	ASK výmena transpl.pred.skříženého väzu s alogénnym ligamentom	5t512.20↔	Vým.acet.komp.bedra na acet.komp.necem.s vým.hl.
5t43h↔	ASK plastika zadného skříž. väzu s alogénnym ligamentom	5t512.21↔	Vým.acet.komp.bedra na acet.komp.cem.s vým.hl.
5t43x↔	Ost.ASK refix.a plastiky na kapsuloligament.ap.kolen.kľubu	5t512.3↔	Vým.acetabulár.komponenty bedra na špeciál.prot.hl.f.
5t450↔	ASK odstr.transplantátu predného skříženého väzu	5t512.60↔	Vým.acetab.komp.bedra, izol.inlay bez vým.jamky
5t451↔	ASK odstr.transplantátu zadného skříženého väzu	5t512.61↔	Vým.acet.komp.bedra,izol.inlay bez vým.jamky s vým.hlavič
5t452.0↔	ASK výmena.transpl.p.skříž.väzu:autológ.patel.šľ.	5t512.80↔	Vým.acetab.komp.bedra na tot.necem.prot.hl.fem.
5t452.1↔	ASK výmena transpl.pred.skříž.väzu:i.autológ.šľach	5t512.81↔	Vým.acetab.komp.bedra na tot.cement.prot.hl.fem.
5t452.2↔	ASK výmena transpl.pred.skříž.väzu:alopl.náhr.väzu	5t512.82↔	Vým.acetabulár.komp.bedra na tot.hybr.pr.hl.fem.
5t452.3↔	Artrosk.výmena transplantátu pred.skříž.väzu:alog.šľ.	5t512.x↔	Vým.acetabulárnej komponenty bedra,ost.
5t452.x↔	Artros.výmena transpl.predného skříž.väzu:iné	5t513.2↔	Vým.cement.TEP bedr.kľubu na špec.prot.hl.femuru
5t453.0↔	ASK výmena transpl.zad.skříž.väzu:autológ.patel.šľach.	5t513.80↔	Vým.cement.TEP bedr.kľubu na tot.necem.prot.hl.fem.
5t453.1↔	ASK výmena transpl.zad.skříž.väzu:i.autol.šľachou	5t513.81↔	Vým.cement.TEP bedr.kľubu na tot.cem.pr.hl.fem.
5t453.2↔	ASK výmena transpl.zad.skříž.väzu:alopl.náhr.väzu	5t513.82↔	Vým.cement.TEP bedr.kľubu na tot.hybr.pr.hl.f.
5t453.3↔	ASK výmena transpl.zad.skříž.väzu:alog.šľachou	5t513.x↔	Výmena cement.TEP bedr.kľubu,ostatné
5t453.x↔	ASK výmena transpl.zad.skříž.väzu:iné	5t514.2↔	Vým.necement.TEP bedr.kľubu na špec.prot.hl.fem.
5t45x↔	Ost.ASK odstr./výmena transplantátu väzu na kolene	5t514.80↔	Vým.necem.TEP bedr.kľubu na tot.necem.prot.hl.fem.
5t490.g↔	ASK rozdelenie/preruš.väzu:bedr.kľub	5t514.81↔	Vým.necem.TEP bedr.kľubu na tot.cem.pr.hl.fem.
5t490.h↔	ASK rozdelenie/preruš.väzu:kolen.kľub	5t514.82↔	Vým.necem.TEP bedr.kľubu na totál.hybr.prot.hl.fem.
5t490.k↔	Artroskopické rozdel./preruš.väzu:členk.kľub h.	5t514.x↔	Vým.necement.totál.endoprotézy bedr.kľubu,ostat.
5t490.m↔	ASK rozdelenie/preruš.väzu:členk.kľub d.	5t515.2↔	Vým.hybrid.TEP bedr.kľubu na špec.prot.hl.fem.
5t491.h↔	ASK debridement šľachy:kolen.kľub	5t515.80↔	Vým.hybrid.TEP bedr.kľubu na totál.necem.prot.hl.fem.
5t491.k↔	ASK debridement šľachy:členk.kľub h.	5t515.81↔	Vým.hybrid.TEP bedr.kľubu na tot.cem.pr.hl.fem.
5t492.h↔	ASK resekcia ganglia:kolen.kľub	5t515.82↔	Vým.hybrid.TEP bedr.kľubu na tot.hybr.prot.hl.fem.
5t49x.g↔	Ostatné artroskopické OP:bedr.kľub	5t515.x↔	Výmena hybridnej totálnej endoprotézy bedr.kľubu,ost.
5t49x.h↔	Ostatné artroskopické OP:kolen.kľub	5t516.2↔	Vým.TEP bedr.kľubu na špec.pr.hl.femuru
5t49x.j↔	Ostatné artroskopické OP:prox.tibiofibulárny kľub	5t516.80↔	Vým.TEP bedr.kľubu na špec.prot.necem.prot.hl.fem.
5t49x.k↔	Ostatné artroskopické OP:členk.kľub h.	5t516.81↔	Vým.TEP bedr.kľubu na špec.totál.cemen.prot.hl.fem.
5t49x.m↔	Ostatné artroskopické OP:členk.kľub d.	5t516.82↔	Vým.TEP bedr.kľubu na špec.tot.hybr.prot.hl.fem.
5t49x.n↔	Ostatné artroskopické OP:tarzálné kľuby	5t516.x↔	Výmena tot.endoprotézy bedr.kľubu na špeciálnu,ostatné
5t49x.p↔	Ostatné artroskopické OP:tarzometatarzálné kľuby	5t517↔	Odstránenie totálnej endoprotézy hlavice femuru
5t49x.q↔	Ostatné artroskopické OP:metatarzofalang.kí.	5t518↔	Odstr.cervikokapitálnej endoprotézy bedrového kľubu
5t49x.r↔	Ostatné artroskopické OP:interfaleangálny kľub n.	5t519↔	Odstránenie bipolárnej endoprotézy bedrového kľubu
5t500.0↔	Impl.totál.endoprotézy bedr.kľubu,necement.	5t51a↔	Odstr.povrch.protézy.hl.femuru typu hip resurf.
5t500.1↔	Implantácia totál.endoprotézy bedr.kľubu, cement.	5t51b↔	Odstránenie acetabulárnej komponenty bedr.kľubu
5t500.2↔	Impl.totál.endoprotézy bedr.kľubu,hybrid čiastoč.cement.	5t51c↔	Odstr.antiluxačnej acetabulár.komponenty bedr.kľubu
5t502.0↔	Impl.totál.špeciál.endoprotézy bedr.kľubu, necementovaná	5t51d↔	Odstr.snap fit acetabulárnej komponenty bedrového kľubu
5t502.1↔	Impl.totál.špeciál.endoprotézy bedr.kľubu, cementovaná	5t51e↔	Odstr.totálnej špeciálnej endoprotézy bedrového kľubu
5t502.2↔	Impl.totál.špeci.endoprotézy bedr.kľubu, hybrid čiast.cement.	5t51f.2↔	Vým.bipol.cervikap.prot.bedr.kľubu na špec.prot.hl.fem.
5t503.0↔	Implant.cervikokapitál.protézy bedr.kľubu,necement.	5t51f.31↔	Vým.bipol.cervikap.prot.bedr.kľubu na bip.cem.cervikap.prot.
5t503.1↔	Implantácia cervikokapitálnej protézy bedr.kľubu,cement.	5t51f.80↔	Vým.bipol.cervikap.prot.bedr.kí na tot.necem.pr.hl.fem.
5t504.0↔	Impl.bipolár.cervikokapit.protézy bedr.kľubu,necement.	5t51f.81↔	Vým.bipol.cervikap.prot.bedr.kí na tot.cemen.pr.hl.f.
5t504.1↔	Impl.bipolár.cervikokapit.protézy bedr.kľubu,cement.	5t51f.82↔	Vým.bipol.cervikap.prot.bedr.kí na tot.hybr.pr.hl.fem.
5t505.0↔	Impl.antiluxač.acetabulár.komponenty bedr.kľubu,necement.	5t51f.x↔	Vým.bipol.cervikokap.protézy bedr.kľubu,ostatné
5t505.1↔	Impl.antiluxačnej acetabulár.komponenty bedr.kľubu,cement.	5t51g.2↔	Výmena povrch.pr.hl.f.hip resurf.na špec.protézu hl.femuru
5t507.0↔	Impl.snap fit acetabulár.komponenty bedr.kľubu,necement.	5t51g.50↔	Vým.povrch.pr.hl.f.hip resurf.na povr.pr.hl.f.hip resurf,necem
5t507.1↔	Impl.snap fit acetabulár.komponenty bedr.kľubu,cement.	5t51g.51↔	Vým.povrch.pr.hl.f.hip resurf.na povr.pr.hl.f.hip resurf,cem
5t507.2↔	Impl.snap fit acetabulár.komponenty bedr.kľubu, hybridná	5t51g.80↔	Vým.povrch.pr.hl.fem.hip resurf.na tot.necem.prot.hl.fem.
5t508.0↔	Impl.povrch.protézy hl.femuru hip resurfacing,necement.	5t51g.81↔	Vým.povrch.protézy hl.f.hip resurf.na totál.cem.prot.hl.fem.
5t508.1↔	Impl.povrch.protézy hlavice femuru hip resurfacing,cement.	5t51g.82↔	Vým.povrch.pr.hl.f.hip resurf.na tot.hybr.prot.hl.fem.
5t508.2↔	Impl.povrch.protézy hlavice femuru hip resurfacing,hybrid.	5t51g.x↔	Vým.povrch.protézy hl.femuru typ hip resurf.,ost.
5t509.00↔	Impl.metaf.prot.hl.femuru s k.driek.bez acet.komp.,necemen.	5t51h↔	Odstránenie povrchovej náhradnej protézy bedrového kľubu
5t509.01↔	Impl.metaf.prot.hl.femuru s k.driek.bez aceta.komp.,cement.	5t51j.2↔	Vým.metafyz.prot.hl.fem.s krát.driek.na špec.protézu.hl.fem
5t509.10↔	Impl.metafyz.protézy hl.femuru.s kr.dr.s acet.komp.,necem.	5t51j.80↔	Vým.metafyz.prot.hl.f.s krát.driek.na tot.necem.pr.hl.fem.
5t509.11↔	Impl.metafyz.protézy hl.femuru.s kr.dr.s acet.kom.,cem.	5t51j.81↔	Vým.metafyz.prot.hl.f.s krát.driek.na tot.cem.pr.hl.fem.

5t51j.82↔	Vým.metafyz.prot.hl.f.s krát.driek.na tot.hybr.pr.hl.fem.	5t532.7↔	Vým.bikondyl.povr.protézy kolena, vým.femorál.komponenty
5t51j.x↔	Vým.metafyz.protézy hl.femuru s krátkym driek.,ost.	5t532.8↔	Vým.bikondyl.povr.protézy kolena, výmena tibiál.komponenty
5t51k↔	Odstr.metafyzár.protézy hlavice femuru s krátkym driekom	5t532.a0↔	Vým.bikondyl.povr.pr.kolena na špeciál.endopr.kol.,necem.
5t51x↔	Ostatné revízie, výmeny/odstr.endoprotézy bedr.kĺbu	5t532.a1↔	Vým.bikondyl.povr.pr.kolena na špeciál.endopr.kol.,cem.
5t520.0↔	Impl.unikondylár.protézy kolen.kĺbu,necement	5t532.x↔	Výmena bikondylárnej povrch.protézy kolena,ost.
5t520.1↔	Impl.unikondylár.protézy kolen.kĺbu,cement	5t533.0↔	Vým.spojenej TEP kolen.kĺbu rovnakého typu
5t520.2↔	Impl.unikondylár.protézy kolen.kĺbu,hybrid	5t533.50↔	Vým.spojenej TEP kolen.kĺbu na TEP kol.spojenú,necem
5t521.0↔	Impl.bikond.povrch.prot.kolena bez spoj.bez pat.náhr,necem	5t533.52↔	Vým.spojenej TEP kolen.kĺbu na TEP kol.spojenú,hybrid/cem
5t521.1↔	Impl.bikond.povr.protézy kolena bez spoj.bez pat.náhr,cem.	5t533.7↔	Výmena spoj.TEP kolena,výmena femorál.komp.
5t521.2↔	Impl.bikond.pov.pr.kolena bez spoj.bez pat.náhr,hybrid	5t533.8↔	Vým.spoj.TEP kolena,výmena tibiál.komp.
5t522.0↔	Impl.bikond.povrch.pr.kolena bez spoj.s pat.náhr,necem	5t533.9↔	Vým.spoj.TEP kolena,výmena patelár.komp.
5t522.1↔	Impl.bik.povr.prot.kolena bez spoj.s patel.náhr,cement	5t533.a0↔	Vým.spojenej TEP kolen.kĺ na špeciál.endopr.kolena,necem.
5t522.2↔	Impl.bik.povrch.prot.kolena bez spoj.s pat.náhr,hybrid	5t533.a1↔	Vým.spojenej TEP kolen.kĺ na špeciál.endopr.kol,cem.
5t523.0↔	Impl.bikond.povr.pr.kolena čiast.spoj.bez pat.náhr,necem	5t533.x↔	Výmena spojenej totálnej endoprotézy kolena,ostatné
5t523.1↔	Impl.bikond.povr.pr.kolena čiast.spoj.bez patel.náhr,cem	5t534.0↔	Vým.špeciálnej protézy kolen.kĺbu rovnakého typu
5t523.2↔	Impl.bikond.povr.pr.kolena čiast.spoj.bez pat.náhr,hybrid	5t534.7↔	Vým.špec.protézy kolen.kĺ,výmena femor.komponenty
5t524.0↔	Impl.bikond.povrch.pr.kolena čiast.spoj.s pat.náhr,necem	5t534.8↔	Vým.špec.protézy kolen.kĺ,výmena femor.komponenty
5t524.1↔	Impl.bikond.povrch.prot.kolena čiast.spoj.s pat.náhr,cem	5t534.9↔	Vým.špeciál.protézy kolen.kĺ,vým.patelár.komp.
5t524.2↔	Impl.bikond.povrch.pr.kolena čiast.spoj.s pat.náhr,hybrid	5t534.x↔	Výmena špeciálnej protézy kolenného kĺbu,ost.
5t525.0↔	Impl.TEP kolen.kĺbu spoj.bez patel.náhr.,necement	5t535.10↔	Vým.patelár.náhrady na necem.patelár.komp.
5t525.1↔	Impl.TEP kolen.kĺbu spoj.bez patel.náhr.,cement	5t535.11↔	Vým.patelár.náhrady na cement.patel.komponentu
5t525.2↔	Impl.TEP kolen.kĺbu spojená bez pat.náhr.,hybrid	5t535.20↔	Vým.patel.náhrady na patelofemor.necem.náhr.
5t526.0↔	Impl.TEP kolen.kĺbu spoj.s patel.náhr.,necement	5t535.21↔	Vým.patel.náhrady na patelofem.cement.náhr.
5t526.1↔	Impl.TEP kolen.kĺbu spojená s patel.náhr.,cement	5t535.22↔	Výmena patel.náhr.na patelofem.hybr.náhr.
5t526.2↔	Impl.TEP kolen.kĺbu spoj.s pat.náhr.,hybrid	5t535.30↔	Výmena patelár.náhrady na necement.femorálnu náhradu
5t527.10↔	Impl.patel.náhrady kolen.kĺbu,patelár.komponenta necem	5t535.31↔	Výmena patelár.náhrady na cement.femorálnu náhradu
5t527.11↔	Impl.patel.náhrady kolen.kĺbu,patel.komponenta cement	5t536.42↔	Vým.pr.kol.zvýš.ohyb.na p.so zvýš.ohyb.bez pat.náhr-hyb/cem
5t527.20↔	Impl.patel.náhrady kolen.kĺ,patelofemor.náhr.necem.	5t536.52↔	Vým.pr.kol.so zvýš.ohyb.na p.so zvýš.ohyb.s pat.náhr-hyb/cem
5t527.21↔	Impl.patel.náhrady kolen.kĺ,patelofemor.náhrada cem.	5t536.60↔	Vým.pr.kolena so zvýš.ohyb.na TEP spoj.bez patel.náhr,necem
5t527.22↔	Impl.patel.náhrady kolen.kĺ,patelofem.náhr.hybrid.	5t536.61↔	Vým.pr.kolena so zvýš.ohyb.na TEP spoj.bez patel.n-hyb/cem
5t527.30↔	Impl.patel.náhrady kolen.kĺ,izol.náhr.femor.plochy,necem.	5t536.70↔	Vým.pr.kolena so zvýš.ohyb.sch.na TEP spoj.s pat.náhr,necem
5t527.31↔	Impl.pat.náhrady kolen.kĺ,izol.náhrada femor.plochy,cemen	5t536.71↔	Vým.pr.kolena so zvýš.ohyb.na TEP spoj.s pat.náhr-hyb/cem
5t528.0↔	Impl.špeciál.protézy kolen.kĺbu,necement	5t536.90↔	Vým.protézy kolena so zvýš.ohyb.sch.na špec.endopr.,necem
5t528.1↔	Impl.špeciál.protézy kolen.kĺbu,cement	5t536.92↔	Vým.protézy kolena zvýš.ohyb.sch.na špec.endopr-hyb/cem.
5t528.2↔	Impl.špeciál.protézy kolenného kĺbu,hybrid	5t536.x↔	Výmena protézy kolena so zvýš.ohyb.schopnosťou,ost.
5t529.1↔	Impl.prot.kolen.kĺ so zvýš.ohyb.schop.bez pat.náhr,cement	5t537↔	Výmena interpozicí.nezakotveného implantátu kolen.kĺbu
5t529.2↔	Impl.protézy kolen.kĺ so zvýš.ohyb.schop.bez pat.náhr,hybrid	5t538.20↔	Vým.bikompart.pr.kolena na bikond.p.p.bez pat.náhr-necem.
5t52a.1↔	Impl.protézy kolen.kĺ so zvýš.ohyb.schop.s pat.náhr,cement	5t538.22↔	Vým.bikompart.pr.kolena na bikond.p.p.bez pat.náhr-hyb/cem
5t52a.2↔	Impl.protézy kolen.kĺ so zvýš.ohyb.schop.s pat.náhr,hybrid	5t538.30↔	Vým.bikompart.pr.kolena na bikond.p.p.s patel.náhr-necem.
5t52b↔	Implant.interpozicí.nezakotveného implantátu kolen.kĺbu	5t538.32↔	Vým.bikompart.pr.kolena na bikond.p.p.s patel.náhr-hyb/cem
5t52c.0↔	Impl.bikompart.protézy kolen.kĺbu bez pat.náhr,necement	5t538.60↔	Vým.bikompart.prot.kolena na TEP spoj.bez pat.n-necem
5t52c.1↔	Impl.bikompart.protézy kolen.kĺbu bez pat.náhr,cement	5t538.62↔	Vým.bikompart.prot.kolena na TEP spoj.bez pat.n-hyb/cem
5t52c.2↔	Impl.bikompart.protézy kolen.kĺbu bez pat.náhr,hybrid	5t538.70↔	Vým.bikompart.prot.kolena na TEP spoj.s pat.náhr-cem
5t52d.0↔	Impl.bikompart.protézy kolen.kĺbu s patel.náhr,necement	5t538.72↔	Vým.bikompart.pr.kolena na TEP spoj.s pat.náhr-hyb/cem.
5t52d.1↔	Impl.bikompart.protézy kolen.kĺbu s patel.náhr,cement	5t538.8↔	Vým.bikompartment.prot.kolena,výmena.tibiál.komp.
5t52d.2↔	Impl.bikompart.protézy kolen.kĺbu s patel.náhr,hybrid	5t538.9↔	Vým.bikompartment.prot.kolena,výmena.femor.komp.
5t52e.0↔	Impl.endoprot.kĺb.náhrady kolena bez pohyb.funk,necem	5t538.a↔	Vým.bikompartment.pr.kol.na bikomp.prot.bez patel.náhr.
5t52e.1↔	Impl.endoprotet.kĺb.náhr.kolena bez pohyb.funk,cement	5t538.b↔	Vým.bikompartment.pr.kolena na bikomp.prot.s patel.náhr.
5t52e.2↔	Impl.endoprotet.kĺb.náhr.kolena bez pohyb.funk,hybrid	5t538.c↔	Vým.bikompartment.protézy kolena,výmena inlay
5t52x.0↔	Ostat.implantácia endoprotézy kolen.kĺbu,necement.	5t538.x↔	Výmena bikompartment.protézy kolena,ost.
5t52x.1↔	Ostat.implantácia endoprotézy kolen.kĺbu,cement.	5t539.0↔	Vým.endopr.kĺb.náhr.kolena bez pohyb.f-č.vým.bez obn.f.kĺbu
5t52x.2↔	Ostat.implantácia endoprotézy kolen.kĺbu,hybrid.	5t539.1↔	Vým.endopr.kĺb.náhr.kolena bez pohyb.f-č.vým.s obn.f.kĺbu
5t530↔	Revízia endoprotézy kolenného kĺbu bez výmeny	5t53a↔	Odstránenie unikondylárnej protézy kolenného kĺbu
5t531.10↔	Vým.unikondylárnej prot.kolen.kĺbu na unikond.prot.,necem	5t53b↔	Odstr.bikondylárnej povrchovej protézy kolenného kĺbu
5t531.11↔	Vým.unikondylárnej prot.kolen.kĺbu na unikond.prot.,cem.	5t53c↔	Odstránenie spojenej totálnej endoprotézy kolena
5t531.20↔	Vým.unikond.prot.kolena na bikond.pov.pr.bez pat.náhr,nec	5t53d↔	Odstránenie patelárnej náhrady
5t531.21↔	Vým.unikond.prot.kolena na bikond.pov.pr.bez pat.náhr,cem	5t53e↔	Odstránenie špeciálnej protézy kolenného kĺbu
5t531.30↔	Vým.unikond.prot.kolena na bikond.pov.pr.s patel.náhr,nec	5t53f↔	Odstr.protézy kolena so zvýšenou ohybovou schopnosťou
5t531.31↔	Vým.unikond.prot.kolena na bikond.pov.pr.s patel.náhr,cem	5t53g↔	Odstr.interpozicí.nezakotveného implant.kolenného kĺbu
5t531.50↔	Vým.unikond.protézy kolena na TEP kolena spoj,necem	5t53h↔	Odstránenie bikompartmentálnej protézy kolenného kĺbu
5t531.51↔	Vým.unikondyl.prot.kolena na TEP kolena spoj,cem.	5t53j↔	Odstr.endoprotet.kĺb.náhrady kolena bez pohyb.funkcie
5t531.52↔	Vým.unikond.prot.kolena na TEP kolena spoj-hybr.čiasť.cem	5t53x↔	Revízia, výmena a odstr.endoprotézy kolena,ostatné
5t531.6↔	Výmena unikondylárnej protézy kolenného kĺbu inlay	5t560.0↔	Implantácia endoprotézy členk.kĺbu,necem.
5t531.x↔	Výmena unikondylárnej protézy kolenného kĺbu, ostatné	5t560.1↔	Implantácia endoprotézy členk.kĺbu,cement.
5t532.0↔	Vým.bikondyl.povrch.pr.kolena na bikond.povrch.p.rovn.typu	5t560.2↔	Implantácia endoprotézy členk.kĺbu,hybrid.čiasť.cem
5t532.40↔	Vým.bikondyl.povr.pr.kolena na bik.povr.pr.iný typ,necem.	5t561↔	Implantácia endoprotézy priehlavku
5t532.42↔	Vým.bikondyl.povr.pr.kolena na bik.povr.p.iný typ,hybrid/cem	5t562↔	Implantácia endoprotézy prednožia a prstov nohy
5t532.50↔	Vým.bikondyl.pov.pr.kolena na totál.endopr.kol.spoj.necem.	5t571.00↔	Vým.endoprotézy členk.kĺbu na endoprot.členk.k.,necem.
5t532.52↔	Vým.bikondyl.pov.pr.kolena na tot.endopr.kol.spoj,hybr/cem	5t571.01↔	Výmena endoprot.členk.kĺbu na endoprot.členk.kĺb,cement.
5t532.6↔	Výmena bikondylárnej povrchovej protézy kolena inlay	5t572↔	Výmena endoprotézy priehlavku

5t573↔	Výmena endoprotézy prednožia a prstov nohy	5t940↔	Hemipelvektómia
5t592↔	Girdlestonova resekcia na bedr.kĺbe, primárna	5t941↔	Nekompletná hemipelvektómia
5t596↔	Resekčná artroplastika na kolene	5t942↔	Exartikulácia v bedrovom kĺbe
5t597↔	Resekčná artroplastika na členku	5t943↔	Amputácia v oblasti stehna
5t598↔	Resekčná artroplastika na kĺboch šľapy	5t944↔	Amputácia v oblasti proximálneho stehna
5t802.a↔	Incizia šľachy pozdĺžne v obl.zadonožia a priehlavku	5t945↔	Amputácia v oblasti stredného a distálneho stehna
5t802.b↔	Incizia šľachy pozdĺžne v obl.stredonožia a prednožia	5t946↔	Amputácia v oblasti kolena
5t803.a↔	Incizia šľachy priečne v obl.zadonožia a priehlavku	5t947↔	Exartikulácia kolena
5t803.b↔	Incizia šľachy priečne v obl.stredonožia a prednožia	5t948↔	Amputácia v oblasti predkolenia
5t806.8↔	Otv.chirurgická incizia fascie v obl.predkolenia	5t949↔	Amputácia v oblasti proximálneho predkolenia
5t806.a↔	Otv.chirurgická incizia fascie v obl.zadonožia a priehlavku	5t94a↔	Amputácia v oblasti stredného predkolenia
5t806.b↔	Otv.chirurgická incizia fascie v obl.stredonožia a prednožia	5t94x↔	Amputácia a exartikulácia v obl.DK,ost.
5t807.8↔	Perkutánná incizia fascie v obl.predkolenia	5t950↔	Amputácia v oblasti distál.predkolenia podľa Syme
5t807.9↔	Perkutánná incizia fascie v obl.nohy	5t951↔	Amputácia v oblasti chodidla
5t811.9↔	Otv.chir.tenotómia v obl.nohy	5t952↔	Amputácia v oblasti chodidla podľa Spitzzy
5t812.9↔	Perkutánná tenotómia v obl.nohy	5t953↔	Amputácia v oblasti chodidla podľa Pirogoff
5t815.9↔	Otv.chir.parc.fasciotómia priečna:noha	5t954↔	Amputácia v oblasti chodidla podľa Chopart
5t816.9↔	Otv.chir.totál.fasciotómia priečna:noha	5t955↔	Amputácia v oblasti stredného chodidla podľa Lisfranc
5t817.9↔	Perkután.fasciotómia priečna:noha	5t956↔	Amputácia transmetatarsálne
5t818.9↔	Otv.chir.parc.fasciotómia pozdĺž,1 segm:noha	5t957↔	Amputácia prstov nohy
5t819.9↔	Otv.ch.totál.fasciotómia pozdĺž,1 segm:noha	5t958↔	Amputácia lúčov
5t81a.9↔	Perkut.fasciotómia pozdĺž.v obl.nohy	5t95x↔	Amputácia a exartikulácia chodidla, ostatné
5t81b.9↔	Otv.ch.parc.fasciotómia,viac.segm:noha	5t970↔	OP pri vrodených anomáliách chodidla
5t81c.9↔	Otv.ch.totál.fasciotómia,viac.segm:noha	5t990	Borggreveplastika na pohybovom aparáte
5t82a.9↔	Excizia fascie v obl.nohy	5t995.2↔	Viacz.OP stred.chodid,prst.n.v 1sed:2lúč.str-nož/2lúč.prst.no.
5t855.8↔	Tenolýza 1 šľachy v obl.predkolenia	5t995.3↔	Viacz.OP stred.chodid, prst.n.v 1sed:3lúč.str-nož/3lúč.prst.n.
5t855.9↔	Tenolýza 1 šľachy v obl.nohy	5t995.4↔	Viacz.OP str.chodid, prst.n.v 1sed:4lúč.str-nož/4lúč.prst.nohy
5t856.8↔	Tenolýza viac.šlach:predkol.	5t995.5↔	Viacz.OP str.chodid, prst.n.v 1sed:5lúč.str-nož/5lúč.prst.n.
5t856.9↔	Tenolýza viac.šlach:noha	5t995.6↔	Viacz.OP str.chod,prst.n.v 1sed:6 a viac lúč.str-nož/lúč.prst.n.
5t910↔	Replantácia v oblasti stehna	8r303.7b↔	Perkut.translumin.interv.ciev stehna:selekt.emb.s kov.špirál.
5t911↔	Replantácia v oblasti kolena	8r303.7c↔	Perkut.translum.interv.ciev predkol:sel.emb.s kov.špirálami
5t912↔	Replantácia v oblasti predkolenia	8r303.7h	Perkut.translum.interv.kolater.ciev:selek.embol.kov.oklúz
5t913↔	Replantácia v oblasti členka	8r303.7x↔	Perkut.transl.int.ciev,sel.emb.s kovovými špirálami:ost.
5t914↔	Replantácia v oblasti strednej šľapy	8r519	Perkut.embolizácia:v oblasti muskuloskelet.systému
5t915↔	Replantácia prstu nohy		

Výkon X04-3

12a30.6↔	Perkutánná(ihl.)biopsia perif.nervov plexus lumbosacralis	5a50h.a	OP pre pouraz.stavy perifér.nervu na DK
12a30.7↔	Perkutánná(ihl.)biopsia perif.nervov panvy a panv.dna	5a50h.b	OP pre pozápal.stavy perifér.nervu na DK
12a30.8↔	Perkutánná(ihl.)biopsia perif.nervov dolnej končatiny	5a50t.00	Impl/vým.neurost.PNS impl/vým.el:1-kanál.plne impl.nedobj
12a30.9↔	Perkutánná(ihl.)biopsia periférnych nervov nohy	5a50t.01	Impl/vým.neurost.PNS s impl./vým.el:viac-k.plne impl.nedob.
12t00.9↔	Artroskopická biopsia ostatných kĺbov nohy	5a50t.02	Impl./vým.neurost.PNS s impl./vým.el:viac-k.plne impl.dobj.
13a10.7	Biops.s incíziou klenby lebky s trepanáciou lebkových kostí	5a50t.03	Impl./vým.neurost.PNS s impl./vým.el:vág.nervostim.sy
13a10.8	Biops.s incí.lebeč. bázy s trepanáciou lebkových kostí	5a50t.04	Impl/vým.neust.PNS impl/vým.el:vág.n.-stim.srd.b.um.sn.v PK
13a10.9	Biops.s incí.tvár.časti lebky s trepanáciou lebkových kostí	5a50t.05	Impl/vým.neurs.PNS impl/vým.el:vág.n.-stim.srd.s.um.sn.v PK
13a30.6↔	Biopsia s incíziou perifér.nervov plexus lumbosacralis	5a50t.06	Impl/vým.neurost.PNS s impl./vým.el:aktivácia baroreceptora
13a30.7↔	Biopsia s incíziou perifér.nervov panvy a panv.dna	5a50t.10	Vým.neurost.PNS bez vým.elekt:1-kanál.plne impl.nedobj.
13a30.8↔	Biopsia s incíziou periférnych nervov DK	5a50t.11	Vým.neurost.PNS bez vým.el:viac-kanál.plne impl.nedob.
13a30.9↔	Biopsia s incíziou perifér.nervov nohy	5a50t.12	Vým.neurost.PNS bez vým.el:viac-kanál.sy.dobj.
13t20.3↔	Biopsia s inciz.karpál., MTC a falangeál.kostí ruky	5a50t.13	Vým.neurost.PNS bez vým.el:vágový nervostim.sy.
13t20.4	Biopsia s incíziou chrčtice	5a50t.14	Vým.neurost.PNS b.vým.el:vág.n.stim.s.srdc.b.vým.sním.v PK
13t20.5	Biopsia s incíziou panvy	5a50t.15	Vým.neurost.PNS b.vým.el:vág.n.stim.s.srdc.s.vým.sním.v PK
13t20.6↔	Biopsia s incíziou femuru a pately	5a50t.16	Vým.neurost.PNS bez vým.el.:sy.aktivácie baroreceptora
13t20.7↔	Biopsia s incíziou tibie a fibuly	5a50t.e	Implantácia periférnej neuroprotézy
13t20.8↔	Biopsia s inciz. tarzál., MTT a falangeál.kostí nohy	5a50t.f0	Impl/výmena neurostimul.elekt.pre syst.aktiv.baroreceptora
13t30.5↔	Biopsia s inciz.v obl.kĺbov a burzy chrčtice	5a50t.f1	Reviz.neurostimul.elekt.pre systém aktiv.baroreceptora
13t30.7↔	Biopsia s inciz.v obl.kolenného kĺbu a burzy	5g90t	Lokál.transpozícia svalu v tvár.oblasti
13t30.8↔	Biopsia s inciz.v obl.členkového kĺbu a burzy	5g90u	Transpozícia m.temporalis/m.masseter
13t30.9↔	Biopsia s inciz.v obl.ostatných kĺbov a burzy nohy	5g90v	Mikrovaskul.transplantácia svalu v tvár.obl.
14t30.9↔	Dg peroperač.ASK ostatných kĺbov nohy	5i127.2↔	Enderterekt.a.trombendarterekt. a.poplitea
5a19t	Stereotaktická implantácia rádioaktívneho izotopu	5i127.3↔	Enderterekt.a.trombendarterekt.tepny stehna,ciev.protéza
5a30f	Impl.liek.pumpy na intratekál.aplik.liečiva do miech.kanála	5i127.x↔	Enderterekt.a.trombendarterekt.tepny stehna,ost.
5a310.10	Impl.liek.pumpy intrat/epidurál.pod.liek:l.pum.s konš.priet.	5i128.0↔	Enderterekt.a.trombendarterekt. a.tibialis anter.
5a310.11	Impl.liek.pump.intratek/epidurál.pod.liek:progr.liek.pumpa	5i128.1↔	Enderterekt.a.trombendarterekt. aa.recurentes
5a310.1x	Impl.liek.pumpy a intratek/epidurál.podávanie liek:ost.	5i128.2↔	Enderterekt.a.trombendarterekt. a.dorsalis pedis
5a310.2	Vytvorenie podkožného rezervoára	5i128.3↔	Enderterekt.a.trombendarterekt. a.tibialis poster.
5a500	Impl.elektron.stimulátora n.vagus pri lieč.epilepsie	5i128.4↔	Enderterekt.a.trombendarterekt. a.fibularis
5a508	Impl.neurostim.zar.pri dysfunkcii dol.moč.ciest	5i128.5↔	Enderterekt.a.trombendarterekt. a.plantaris medial.
5a50h.9	Operácia pre úžinovú syndróm na dolnej končatine	5i128.6↔	Enderterekt.a.trombendarterekt. a.plantaris later.

5128.7↔	Endarterekt.a trombendarterekt.aa.predkol.a nohy,ciev.prot.	51537.x↔	Pl.zápl.[patch plastika]aa.stehna:ost.
5128.x↔	Endarterekt.a trombendarterekt.tepny predk.a nohy,ost.	51538.0↔	Plastika záplatou[patch plastika]:a.tibialis anterior
5135.x↔	Res.aneuryzmy tepny panvy a trupu b.použ.prot.mat,ost.	51538.1↔	Plastika záplatou[patch plastika]:a.dorsalis pedis
5145.x↔	Res.aneur.tepneny panvy a trupu(okr.aneur.aort.js inter.,ost.	51538.2↔	Plastika záplatou[patch plastika]:a.tibialis posterior
5155.0↔	Resekcia pseudoaneuryziem aa. lumbales	51538.3↔	Plastika záplatou[patch plastika]:a.fibularis
5159.0↔	Resekcia pseudoaneuryziem v. femoralis	51538.4↔	Plast.zápl[patch plastika]:cievna protéza aa.predkol a nohy
5159.1↔	Resekcia pseudoaneuryziem v. poplitea	51538.x↔	Plast.záplatou[patch plastika]aa.predkol.a nohy:ost.
5159.2	Resekcia pseudoaneuryziem v.portae	51539.0↔	Plastika záplatou[patch plastika]:v.femoralis
5159.3↔	Resekcia pseudoaneuryziem v. gastrica	51539.1↔	Plastika záplatou[patch plastika]:v.poplitea
5159.4	Resekcia pseudoaneuryziem v. lienalis	51539.g↔	Plastika záplatou[patch plastika]:v.iliaca communis
5159.5	Resekcia pseudoaneuryziem v.mesenterica super.	51539.h↔	Plastika záplatou[patch plastika]:v.iliaca externa
5159.6	Resekcia pseudoaneuryziem v.mesenterica infer.	51539.i↔	Plastika záplatou[patch plastika]:v.iliaca interna
5159.7	Resekcia pseudoaneuryziem vv. hepaticae	5153a.1↔	Plast.zápl.[patch plastika]povrch.žil ramena
5159.8↔	Resekcia pseudoaneuryziem v. renalis	5153a.2↔	Plast.zápl.[patch plastika]povrch.žil predkaktia a ruky
5159.c↔	Resekcia pseudoaneuryziem v. axillaris	5153a.3↔	Plast.zápl.[patch plastika]povrch.žil stehna
5159.x↔	Resekcia pseudoaneuryziem hlbk.žil,ost.	5154.0↔	Transpozícia bližšie neurčenej časti a. iliaca
515a.1↔	Resekcia pseudoaneuryziem povrch.žil ramena	5154.1↔	Transpozícia a. iliaca externa
515a.2↔	Resekcia pseudoaneur.povrch.žil predlakt. a ruky	5154.2↔	Transpozícia a. iliaca interna
515a.3↔	Resekcia pseudoaneuryziem povrch.žil hrudníka	5154.5.x↔	Transpozícia aa.panvy a trupu:ostatné
515a.4↔	Resekcia pseudoaneuryziem povrch.žil panvy a trupu	51547.0↔	Transpozícia a. femoralis
515a.5↔	Resekcia pseudoaneuryziem povrch.žil stehna	51547.1↔	Transpozícia a. profunda femoris
515a.6↔	Resekcia pseudoaneur.povrch.žil predkol. a nohy	51547.x↔	Transpozícia tepny stehna, ostatné
515a.x↔	Resekcia pseudoaneuryziem povrch.žil, ostatné	51548.0↔	Transpozícia a. tibialis anterior
515b.0	Res.v. cava inferior s protet.náhradou-infrarenál.úsek	51548.1↔	Transpozícia a. tibialis posterior
515b.1	Res.v. cava inferior s protet.náhradou-suprarenál.úsek	51548.2↔	Transpozícia a. fibularis
515b.2	Resekcia v. cava inferior bez použitia protetického materiálu	51548.x↔	Transpozícia tepny predkol.a nohy, ostatné
515x↔	Resekcia pseudoaneuryziem, ost.	5155.0↔	Iné plastické rekonštrukcie aa. lumbales
517a.4↔	Ligatúra povrchových žíl panvy a trupu	5155.1↔	Iné plastické rekonštrukcie b.n.časti a. iliaca
51a2.10↔	Chir./endoskop. odber povrch.žil stehna pre transplantáciu	5155.2↔	Iné plastické rekonštrukcie a. iliaca communis
51a2.11↔	Chir./endoskop. odber povrch.žil predkol.a nohy pre transpl.	5155.3↔	Iné plastické rekonštrukcie a. iliaca externa
51a2.1x↔	Chir./endoskop. odber povrch.žil pre transplantáciu,ost.	5155.4↔	Iné plastické rekonštrukcie a. iliaca interna
51a2.x↔	Chirurg/endoskopický odber cievy pre transplantáciu,ost.	5155.5.x↔	Iné plastické rekonštrukcie tepny panvy a trupu,ost.
51502.10	Vytv.radiocefalickej A-V fistuly(Cimino - Brescia)	51557.0↔	Iné plastické rekonštrukcie a. femoralis
51502.11	Vytv.radiocefal.A-V fistuly(fossa tabatiere- snuff box)	51557.1↔	Iné plastické rekonštrukcie a. profunda femoris
51502.2	Vytv.A-V fistuly na predlaktí HK (R-C, R-B, U-C, U-B)	51557.2↔	Iné plastické rekonštrukcie a. poplitea
51502.30	Vytv.brachiokubitál.A-V fistuly (sec.Gracz sec. Konner)	51557.x↔	Iné plastické rekonštrukcie tepny stehna,ost.
51502.31	Vytv.brachiokubitál.A-V fistuly na v.basilica	51558.0↔	Iné plastické rekonštrukcie a. tibialis anterior
51502.32	Vytv.brachiokubitál.A-V fistuly na v.cephalica	51558.1↔	Iné plastické rekonštrukcie aa. recurrentes
51502.40	Vytv.A-V fistuly s transpozíciou v. basilica na predlaktí	51558.2↔	Iné plastické rekonštrukcie a. dorsalis pedis
51502.41	Vytv.A-V fistuly s transpozíciou v. basilica na axile	51558.3↔	Iné plastické rekonštrukcie a. tibialis posterior
51502.50	Vytvorenie A-V fistuly pomocou autológnej cievy	51558.4↔	Iné plastické rekonštrukcie a. fibularis
51502.51	Vytvorenie A-V fistuly pomocou allogénnej cievy	51558.5↔	Iné plastické rekonštrukcie a. plantaris medialis
51502.6	Vytv. A-V fistuly na HK pom.protetického materiálu	51558.6↔	Iné plastické rekonštrukcie a. plantaris lateralis
51502.70	Vytv.A-V fistuly na DK pom. protetického materiálu	51558.x↔	Iné plast.rekonštr.tepny predkolenia a nohy,ost.
51502.71	Vytv.A-V fistuly na DK s transpozíciou VFS	51559.0↔	Iné plastické rekonštrukcie v. femoralis
51502.72	Vytv.A-V fistuly na DK s transpozíciou žily	51559.1↔	Iné plastické rekonštrukcie v. poplitea
51502.73	Vytv.A-V fistuly na DK pom. cievej protézy	51559.g↔	Iné plastické rekonštrukcie v. iliaca communis
51502.8	Vytvorenie vonkajšieho A-V shuntu	51559.h↔	Iné plastické rekonštrukcie v. iliaca externa
51502.9	Vytvorenie dočasného A-V shuntu (peroperačný)	51559.i↔	Iné plastické rekonštrukcie v. iliaca interna
51502.a0	Ciev.rekonštrukcia A-V fistuly[PAI,RUDI,DRAL,DRIL,PRAL..]	51570.0	Rev.v.ciev.chir.pre krv:chir.lieč.krvácania po cievej rek.
51502.a1	Ciev.rekonš.A-V fistuly s použitím interpozitu	51570.1	Rev.v.ciev.chir.pre krvác:revizia anastomóz
51502.a2	Ciev.rekonš.A-V fistuly,aneuryzmografia bez protet.mat.	51570.2	Rev.v.ciev.chir.pre krv:revizia cievneho graftu
51502.a3	Ciev.rekonš.A-V fistuly,aneuryzmografia s protet.mat.	51570.4	Rev.v.ciev.chir.pre krv:odstr.cievneho graftu
51502.a4	Cievna rekonštrukcia A-V fistuly, banding	51570.5	Rev.v.ciev.chir.pre krv:revizia arterio-venózneho shuntu
51502.a5	Cievna rekonštrukcia A-V fistuly,ligatúra vetiev	51571.0	Rev.v.ciev.chir.pre infekciu:chir.liečba krvác.pri inf.ciev.prot.
51502.ax	Cievna rekonštrukcia arterio-venózneho fistuly,ost.	51571.1	Rev.v.ciev.chir.pre infekciu:revizia anastomóz
51502.x	Vytvorenie arterio-venózneho fistuly:ostatné	51571.2	Rev.v.ciev.chir.pre infekciu:revizia cievneho graftu
51519	Bajpas.OP vény pomocou žily	51571.4	Rev.v.ciev.chir.pre infekciu:odstránenie cievneho graftu
51529	Bajpas.OP žily pomocou protézy	51591.6	Aortopexia na ciechach
5152a	Bajpas.OP p.protézy:dočas.arterio-arteriálny shunt (perop.)	5t003.d	Drenáž:panva
51535.0↔	Plastika záplatou[patch plastika]:a.iliaca, b.n.časti	5t003.j↔	Drenáž:patela
51535.1↔	Plastika záplatou[patch plastika]:a.iliaca communis	5t004.d	Sept.,asept.inciz.-komb.s dal.inciz.s vlož.nosiča s liek:panva
51535.2↔	Plastika záplatou[patch plastika]:a.iliaca externa	5t004.j↔	Sept.,asept.inciz.-komb.s dal.inciz.s vlož.nosiča s liek:patela
51535.3↔	Plastika záplatou[patch plastika]:a.iliaca interna	5t007.d	Odstr.sekvestrov:panva
51535.4↔	Plast.záplatou[patch plast]:cievna protéza aa.panvy a trupu	5t007.j↔	Odstr.sekvestrov:patela
51535.x↔	Plast.záplatou[patch plast]aa.panvy a trupu:ost.	5t008.d	Odstr.sekvestrov a vloženie nosiča s liekom:panva
51537.0↔	Plastika záplatou[patch plastika]:a.femoralis	5t008.j↔	Odstr.sekvestrov a vloženie nosiča s liekom:patela
51537.1↔	Plastika záplatou[patch plastika]:a.profunda femoris	5t00a.d	Vloženie nosiča s liekom:panva
51537.2↔	Plastika záplatou[patch plastika]:a.poplitea	5t00a.j↔	Vloženie nosiča s liekom:patela
51537.3↔	Plastika záplatou[patch plastika]:cievna protéza aa.stehna	5t00b.d	Odstr.nosiča s liekom:panva

5t00b.j↔	Odstr.nosiča s liekom:patela	5t053.v↔	Impl.resorb.keramic.kost.náhrady:metatarz.k.
5t00x.d	Iné septické a aseptické incízie:panva	5t053.w↔	Impl.resorb.keramic.kost.náhrady:falangy pr.n.
5t00x.j↔	Iné septické a aseptické incízie:patela	5t054.j↔	Impl.kovovej kost.náhrady:patela
5t040.j↔	Autológ.transplant.spongióz.kosti:patela	5t054.s↔	Impl.kovovej kost.náhrady:talus
5t040.s↔	Autológ.transplant.spongióz.kosti:talus	5t054.t↔	Impl.kovovej kost.náhrady:kalkaneus
5t040.t↔	Autológ.transplant.spongióz.kosti:kalkaneus	5t054.u↔	Impl.kovovej kost.náhrady:tarzálne k.
5t040.u↔	Autológ.transpl.spongióz.:tarzálne k.	5t054.v↔	Impl.kovovej kost.náhrady:metatarz.k.
5t040.v↔	Autológ.transplant.spongióz.kosti:metatarzálne k.	5t054.w↔	Impl.kovovej kost.náhrady:falangy pr.n.
5t040.w↔	Autológ.transplant.spongióz.kosti:falangy prstov n.	5t05x.j↔	Implantácia inej aloplast.kost.náhrady:patela
5t041.j↔	Autológna transpl.kortiko-spongióz.štep:patela	5t05x.s↔	Implantácia inej aloplast.kostnej náhrady:talus
5t041.s↔	Autológna transpl.kortiko-spongióz.štep:talus	5t05x.t↔	Implantácia inej aloplast.kostnej náhrady:kalkaneus
5t041.t↔	Autológna transpl.kortiko-spongióz.štep:kalkaneus	5t05x.u↔	Impl.inej alopl.kost.náhr.:tarzálne k.
5t041.u↔	Autológna transpl.kortiko-spongióz.štep:tarzálne k.	5t05x.v↔	Impl.inej alopl.kost.náhr.:metatarzálne k.
5t041.v↔	Autológna transpl.kortiko-spongióz.štep:metatarz.k.	5t05x.w↔	Impl.inej alopl.kost.náhr.:falangy pr.n.
5t041.w↔	Autológna transpl.kortiko-spongióz.štep:falangy pr.n.	5t061	Osteosyntéza skrutkou
5t042.j↔	Autológ.rozšír.transpl.>4cm)kortiko-spongióz.št.patela	5t063	Osteosyntéza dlahou
5t042.s↔	Autológ.rozšír.transpl.>4cm)kortiko-spongióz.št.:talus	5t064	Osteosyntéza drôtom alebo ťahovou serklážou
5t042.t↔	Autológ.rozš.transpl.>4cm)kortiko-spongióz.št.:kalkaneus	5t065	Osteosyntéza dynamickou kompresnou skrutkou
5t042.u↔	Autológ.rozš.transpl.>4cm)kortiko-spongióz.št.:tarzálne k.	5t066	Osteosyntéza vnútrodreňovým klincom
5t042.v↔	Autológ.rozš.transpl.>4cm)kortiko-spongióz.št.:metatarz.k.	5t067	Osteosyntéza zaisteným vnútrodreňovým klincom
5t042.w↔	Autológ.rozš.transpl.>4cm)kortiko-spongióz.št.fal.pr.n.	5t068	Osteosyntéza vnútrodreň.kl.zaisteným na kĺbovú komp.
5t043.j↔	Transpl.kost.tk.bez cievnej stopky:patela	5t069	Osteosyntéza transfixačným klincom
5t043.s↔	Transpl.kostného tk.bez cievnej stopky:talus	5t06a	Osteosyntéza intramedulárnym drôtom
5t043.t↔	Transpl.kost.tk.bez cievnej stopky:kalkaneus	5t06b	Osteosyntéza uhlovostabilnou dlahou
5t043.u↔	Transpl.kost.tk.bez cievnej stopky:tarzálne k.	5t06c	Osteosyntéza uhlovou/kondylámou dlahou
5t043.v↔	Transpl.kost.tk.bez cievnej stopky:metatarzálne k.	5t06d	Osteosyntéza skobou
5t043.w↔	Transpl.kost.tk.bez cievnej stopky:falangy prstov n.	5t06f.0	Osteosyntéza vnútor.predlž./posuv.syst.nemotorizovaná
5t045.j↔	Autológna transpl.chrupav.-kostn.transpl:patela	5t06f.1	Osteosyntéza vnút.predlž./posuv.syst:motorizovaná
5t045.s↔	Autológna transpl.chrupav.-kostn.transpl:talus	5t06v	Osteosyntéza kruhovým fixátorom
5t047.j↔	Alogénna transpl.spongióznej kosti:patela	5t06x	Osteosyntéza,iná
5t047.s↔	Alogénna transpl.spongióznej kosti:talus	5t06z	Osteosyntéza rezorbovateľným materiálom
5t047.t↔	Alogénna transpl.spongióznej kosti:kalkaneus	5t071.d	Odstr.skrutky, príp.revízia:panva
5t047.u↔	Alogénna transpl.spongióznej kosti:tarzálne k.	5t071.e↔	Odstr.skrutky, príp.revízia:krčok steh.k.
5t047.v↔	Alogénna transpl.spongióznej kosti:metatarzálne k.	5t071.f↔	Odstr.skrutky, príp.revízia:femur prox.
5t047.w↔	Alogénna transpl.spongióznej kosti:falangy prstov n.	5t071.g↔	Odstr.skrutky, príp.revízia:femur diaf.
5t048.j↔	Alogénna transpl.kortiko-spongióz.št:patela	5t071.h↔	Odstr.skrutky, príp.revízia:femur dist.
5t048.s↔	Alogénna transpl.kortiko-spongióz.št:talus	5t071.j↔	Odstr.skrutky, príp.revízia:patela
5t048.t↔	Alogénna transpl.kortiko-spongióz.št:kalkaneus	5t071.k↔	Odstr.skrutky, príp.revízia:tibia prox.
5t048.u↔	Alogénna transpl.kortiko-spongióz.št:tarzálne k.	5t071.m↔	Odstr.skrutky, príp.revízia:tibia diaf.
5t048.v↔	Alogénna transpl.kortiko-spongióz.št:metatarz.k.	5t071.n↔	Odstr.skrutky, príp.revízia:tibia dist.
5t048.w↔	Alogénna transpl.kortiko-spongióz.št:falangy pr.n.	5t071.p↔	Odstr.skrutky, príp.revízia:fibula prox.
5t04b.j↔	Transpl.humán.demineralizovanej kost.matrix:patela	5t071.q↔	Odstr.skrutky, príp.revízia:fibula diaf.
5t04b.s↔	Transpl.humán.demineraliz.kostnej matrix:talus	5t071.r↔	Odstr.skrutky, príp.revízia:fibula dist.
5t04b.t↔	Transpl.humán.demineraliz.kost.matrix:kalkaneus	5t071.s↔	Odstr.skrutky, príp.revízia:talus
5t04b.u↔	Transpl.humán.demineraliz.kost.matrix:tarzálne k.	5t071.t↔	Odstr.skrutky, príp.revízia:kalkaneus
5t04b.v↔	Transpl.humán.demineraliz.kost.matrix:metatarz.k.	5t071.u↔	Odstr.skrutky, príp.revízia:tarzálne k.
5t04b.w↔	Transpl.humán.demineraliz.kost.matrix:falangy pr.n.	5t071.v↔	Odstr.skrutky, príp.revízia:metatarz.k.
5t04x.j↔	Iné transplantácie/transpozície kostného tk:patela	5t071.w↔	Odstr.skrutky, príp.revízia:falangy pr.n.
5t04x.s↔	Iné transplantácie/transpozície kostného tk:talus	5t072.d	Odstr.drôtu, príp.revízia:panva
5t04x.t↔	Iné transplantácie/transpozície kost.tk:kalkaneus	5t072.e↔	Odstr.drôtu, príp.revízia:krčok steh.k.
5t04x.u↔	Iné transplantácie/transpozície kost.tk:tarzálne k.	5t072.f↔	Odstr.drôtu, príp.revízia:femur prox.
5t04x.v↔	Iné transplantácie/transpozície kost.tk:metatarzálne k.	5t072.g↔	Odstr.drôtu, príp.revízia:femur diaf.
5t04x.w↔	Iné transplantácie/transpozície kost.tk:falangy pr.n.	5t072.h↔	Odstr.drôtu, príp.revízia:femur dist.
5t050.j↔	Impl.kost.cementu bez prísady ATB:patela	5t072.j↔	Odstr.drôtu, príp.revízia:patela
5t051.j↔	Impl.kost.cementu s prísadou ATB:patela	5t072.k↔	Odstr.drôtu, príp.revízia:tibia prox.
5t051.s↔	Impl.kost.cementu s prísadou ATB:talus	5t072.m↔	Odstr.drôtu, príp.revízia:tibia diaf.
5t051.t↔	Impl.kost.cementu s prísadou ATB:kalkaneus	5t072.n↔	Odstr.drôtu, príp.revízia:tibia dist.
5t051.u↔	Impl.kost.cementu s prísadou ATB:tarzálne k.	5t072.p↔	Odstr.drôtu, príp.revízia:fibula prox.
5t051.v↔	Impl.kost.cementu s prísadou ATB:metatarz.k.	5t072.q↔	Odstr.drôtu, príp.revízia:fibula diaf.
5t051.w↔	Impl.kost.cementu s prísadou ATB:falangy pr.n.	5t072.r↔	Odstr.drôtu, príp.revízia:fibula dist.
5t052.j↔	Impl.keramickej kostnej náhrady:patela	5t072.s↔	Odstr.drôtu, príp.revízia:talus
5t052.s↔	Impl.keramickej kostnej náhrady:talus	5t072.t↔	Odstr.drôtu, príp.revízia:kalkaneus
5t052.t↔	Impl.keram.kost.náhrady:kalkaneus	5t072.u↔	Odstr.drôtu, príp.revízia:tarzálne k.
5t052.u↔	Impl.keram.kost.náhrady:tarzálne k.	5t072.v↔	Odstr.drôtu, príp.revízia:metatarzálne k.
5t052.v↔	Impl.keram.kost.náhrady:metatarzálne k.	5t072.w↔	Odstr.drôtu, príp.revízia:falangy pr.n.
5t052.w↔	Impl.keram.kost.náhrady:falangy pr.n.	5t073.d	Odstr.dlahy, príp.revízia:panva
5t053.j↔	Impl.resorb.keramic.kost.náhrady:patela	5t073.e↔	Odstr.dlahy, príp.revízia:krčok steh.k.
5t053.s↔	Impl.resorb.keramic.kost.náhrady:talus	5t073.f↔	Odstr.dlahy, príp.revízia:femur prox.
5t053.t↔	Impl.resorb.keramic.kost.náhrady:kalkaneus	5t073.g↔	Odstr.dlahy, príp.revízia:femur diaf.
5t053.u↔	Impl.resorb.keramic.kost.náhrady:tarzálne k.	5t073.h↔	Odstr.dlahy, príp.revízia:femur dist.

5t073.k↔	Odstr.dlahy, príp.revizia:tibia prox.	5t07a.s↔	Odstr.intramedulár.prúta/drôtu,pr.rev:talus
5t073.m↔	Odstr.dlahy, príp.revizia:tibia diaf.	5t07a.t↔	Odstr.intramedulár.prúta/drôtu,pr.rev:kalkaneus
5t073.n↔	Odstr.dlahy, príp.revizia:tibia dist.	5t07a.v↔	Odstr.intramedulár.prúta/drôtu,pr.rev:metatarz.k.
5t073.p↔	Odstr.dlahy, príp.revizia:fibula prox.	5t07a.w↔	Odstr.intramedulár.prúta/drôtu,pr.rev:falangy pr.n.
5t073.q↔	Odstr.dlahy, príp.revizia:fibula diaf.	5t07b.d	Odstr.uhlovostabil.dlahy, príp.reviz:panva
5t073.r↔	Odstr.dlahy, príp.revizia:fibula dist.	5t07b.e↔	Odstr.uhlovostabil.dlahy, príp.reviz:krčok steh.k.
5t073.s↔	Odstr.dlahy, príp.revizia:talus	5t07b.f↔	Odstr.uhlovostabil.dlahy, príp.reviz:femur prox.
5t073.t↔	Odstr.dlahy, príp.revizia:kalkaneus	5t07b.g↔	Odstr.uhlovostabil.dlahy, príp.reviz:femur diaf.
5t073.u↔	Odstr.dlahy, príp.revizia:tarzálne k.	5t07b.h↔	Odstr.uhlovostabil.dlahy, príp.reviz:femur dist.
5t073.v↔	Odstr.dlahy, príp.revizia:metatarzálne k.	5t07b.k↔	Odstr.uhlovostabil.dlahy, príp.reviz:tibia prox.
5t073.w↔	Odstr.dlahy, príp.revizia:talus	5t07b.m↔	Odstr.uhlovostabil.dlahy, príp.reviz:tibia diaf.
5t074.d	Odstr.řah.serkláže, príp.revizia:panva	5t07b.n↔	Odstr.uhlovostabil.dlahy, príp.reviz:tibia dist.
5t074.e↔	Odstr.řah.serkláže, príp.revizia:krčok steh.k.	5t07b.p↔	Odstr.uhlovostabil.dlahy, príp.reviz:fibula prox.
5t074.f↔	Odstr.řah.serkláže, príp.revizia:femur prox.	5t07b.q↔	Odstr.uhlovostabil.dlahy, príp.reviz:fibula diaf.
5t074.g↔	Odstr.řah.serkláže, príp.revizia:femur diaf.	5t07b.r↔	Odstr.uhlovostabil.dlahy, príp.reviz:fibula dist.
5t074.h↔	Odstr.řah.serkláže, príp.revizia:femur dist.	5t07b.s↔	Odstr.uhlovostabil.dlahy, príp.reviz:talus
5t074.j↔	Odstr.řah.serkláže, príp.revizia:patela	5t07b.t↔	Odstr.uhlovostabil.dlahy, príp.reviz:kalkaneus
5t074.k↔	Odstr.řah.serkláže, príp.revizia:tibia prox.	5t07b.u↔	Odstr.uhlovostabil.dlahy, príp.reviz:tarzálne k.
5t074.m↔	Odstr.řah.serkláže, príp.revizia:tibia diaf.	5t07b.v↔	Odstr.uhlovostabil.dlahy, príp.reviz:metatarz.k.
5t074.n↔	Odstr.řah.serkláže, príp.revizia:tibia dist.	5t07b.w↔	Odstr.uhlovostabil.dlahy, príp.reviz:falangy pr.n.
5t074.p↔	Odstr.řah.serkláže, príp.revizia:fibula prox.	5t07c.e↔	Odstr.uhlovej/kondylár.dlahy, príp.reviz:krčok steh.k.
5t074.q↔	Odstr.řah.serkláže, príp.revizia:fibula diaf.	5t07c.f↔	Odstr.uhlovej/kondylár.dlahy, príp.reviz:femur prox.
5t074.r↔	Odstr.řah.serkláže, príp.revizia:fibula dist.	5t07c.g↔	Odstr.uhlovej/kondylár.dlahy, príp.reviz:femur diaf.
5t074.s↔	Odstr.řah.serkláže, príp.revizia:talus	5t07c.h↔	Odstr.uhlovej/kondylár.dlahy, príp.reviz:femur dist.
5t074.t↔	Odstr.řah.serkláže, príp.revizia:kalkaneus	5t07c.k↔	Odstr.uhlovej/kondylár.dlahy, príp.reviz:tibia prox.
5t074.u↔	Odstr.řah.serkláže, príp.revizia:tarzálne k.	5t07c.n↔	Odstr.uhlovej/kondylár.dlahy, príp.reviz:tibia dist.
5t074.v↔	Odstr.řah.serkláže, príp.revizia:metatarz.k.	5t07d.d	Odstránie skoby, prípadne revizia:panva
5t074.w↔	Odstr.řah.serkláže, príp.revizia:talus	5t07d.e↔	Odstránie skoby, prípadne revizia:krčok steh.k.
5t075.e↔	Ods.dyn.kompresív.skrutky, príp.reviz:krčok steh.k.	5t07d.f↔	Odstránie skoby, prípadne revizia:femur prox.
5t075.f↔	Odstr.dynam.kompresív.skrutky, príp.revizia:femur prox.	5t07d.g↔	Odstránie skoby, prípadne revizia:femur diaf.
5t075.g↔	Odstr.dynam.kompresív.skrutky, príp.revizia:femur diaf.	5t07d.h↔	Odstránie skoby, prípadne revizia:femur dist.
5t075.h↔	Odstr.dynam.kompresív.skrutky, príp.revizia:femur dist.	5t07d.j↔	Odstránie skoby, prípadne revizia:patela
5t076.e↔	Odstr.vnútrodreň.kl.bez zaist, príp.rev:krčok steh.k.	5t07d.k↔	Odstránie skoby, prípadne revizia:tibia prox.
5t076.f↔	Odstr.vnútrodreň.klinca bez zaist, príp.rev:femur prox.	5t07d.m↔	Odstránie skoby, prípadne revizia:tibia diaf.
5t076.g↔	Odstr.vnútrodreň.kl.bez zaist, príp.rev:femur diaf.	5t07d.n↔	Odstránie skoby, prípadne revizia:tibia dist.
5t076.h↔	Odstr.vnútrodreň.kl.bez zaist, príp.rev:femur dist.	5t07d.p↔	Odstránie skoby, prípadne revizia:fibula prox.
5t076.k↔	Odstr.vnútrodreň.kl.bez zaist, príp.rev:tibia prox.	5t07d.q↔	Odstránie skoby, prípadne revizia:fibula diaf.
5t076.m↔	Odstr.vnútrodreň.kl.bez zaist, príp.rev:tibia diaf.	5t07d.r↔	Odstránie skoby, prípadne revizia:fibula dist.
5t076.n↔	Odstr.vnútrodreň.kl.bez zaist, príp.rev:tibia dist.	5t07d.s↔	Odstránie skoby, prípadne revizia:talus
5t076.p↔	Odstr.vnútrodreň.kl.bez zaist, príp.rev:fibula prox.	5t07d.t↔	Odstránie skoby, prípadne revizia:kalkaneus
5t076.r↔	Odstr.vnútrodreň.kl.bez zaist, príp.rev:fibula dist.	5t07d.u↔	Odstránie skoby, prípadne revizia:tarzálne k.
5t077.f↔	Odstr.vnútrodreň.klinca zaist., príp.reviz:femur prox.	5t07d.v↔	Odstránie skoby, prípadne revizia:metatarzálne k.
5t077.g↔	Odstr.vnútrodreň.klinca zaist., príp.reviz:femur diaf.	5t07d.w↔	Odstránie skoby, prípadne revizia:talus
5t077.h↔	Odstr.vnútrodreň.klinca zaist., príp.reviz:femur dist.	5t07t.d	Odstr.vonkaj.fixátora, príp.reviz:panva
5t077.k↔	Odstr.vnútrodreň.klinca zaist., príp.reviz:tibia prox.	5t07t.e↔	Odstr.vonkaj.fixátora, príp.reviz:krčok steh.k.
5t077.m↔	Odstr.vnútrodreň.klinca zaist., príp.reviz:tibia diaf.	5t07t.f↔	Odstr.vonkaj.fixátora, príp.reviz:femur prox.
5t077.n↔	Odstr.vnútrodreň.klinca zaist., príp.reviz:tibia dist.	5t07t.g↔	Odstr.vonkaj.fixátora, príp.reviz:femur diaf.
5t077.p↔	Odstr.vnútrodreň.klinca zaist., príp.reviz:fibula prox.	5t07t.h↔	Odstr.vonkaj.fixátora, príp.reviz:femur dist.
5t077.r↔	Odstr.vnútrodreň.klinca zaist., príp.reviz:fibula dist.	5t07t.j↔	Odstr.vonkaj.fixátora, príp.reviz:patela
5t078.e↔	Odstr.vnútrodreň.klin.s kĺb.kompon, príp.reviz:krčok steh.k.	5t07t.k↔	Odstr.vonkaj.fixátora, príp.reviz:tibia prox.
5t078.f↔	Odstr.vnútrodreň.klin.s kĺb.kompon, príp.reviz:femur prox.	5t07t.m↔	Odstr.vonkaj.fixátora, príp.reviz:tibia diaf.
5t078.g↔	Odstr.vnútrodreň.klin.s kĺb.kompon, príp.reviz:femur diaf.	5t07t.n↔	Odstr.vonkaj.fixátora, príp.reviz:tibia dist.
5t078.h↔	Odstr.vnútrodreň.klin.s kĺb.kompon, príp.reviz:femur dist.	5t07t.p↔	Odstr.vonkaj.fixátora, príp.reviz:fibula prox.
5t079.f↔	Odstr.klinca po transfixácii, príp.reviz:femur prox.	5t07t.q↔	Odstr.vonkaj.fixátora, príp.reviz:fibula diaf.
5t079.g↔	Odstr.klinca po transfixácii, príp.reviz:femur diaf.	5t07t.r↔	Odstr.vonkaj.fixátora, príp.reviz:fibula dist.
5t079.h↔	Odstr.klinca po transfixácii, príp.reviz:femur dist.	5t07t.s↔	Odstr.vonkaj.fixátora, príp.reviz:talus
5t079.k↔	Odstr.klinca po transfixácii, príp.reviz:tibia prox.	5t07t.t↔	Odstr.vonkaj.fixátora, príp.reviz:kalkaneus
5t079.m↔	Odstr.klinca po transfixácii, príp.reviz:tibia diaf.	5t07t.u↔	Odstr.vonkaj.fixátora, príp.reviz:tarzálne k.
5t079.n↔	Odstr.klinca po transfixácii, príp.reviz:tibia dist.	5t07t.v↔	Odstr.vonkaj.fixátora, príp.reviz:metatarz.k.
5t07a.e↔	Odstr.intramedulár.prúta/drôtu,pr.rev:krčok steh.k.	5t07t.w↔	Odstr.vonkaj.fixátora, príp.reviz:talus
5t07a.f↔	Odstr.intramedulár.prúta/drôtu,pr.rev:femur prox.	5t07v.d	Odstr.kruh.vonkaj.fixátora, príp.reviz:panva
5t07a.g↔	Odstr.intramedulár.prúta/drôtu,pr.rev:femur diaf.	5t07v.f↔	Odstr.kruh.vonkaj.fixátora, príp.reviz:femur prox.
5t07a.h↔	Odstr.intramedulár.prúta/drôtu,pr.rev:femur dist.	5t07v.g↔	Odstr.kruh.vonkaj.fixátora, príp.reviz:femur diaf.
5t07a.j↔	Odstr.intramedulár.prúta/drôtu,pr.rev:patela	5t07v.h↔	Odstr.kruh.vonkaj.fixátora, príp.reviz:femur dist.
5t07a.k↔	Odstr.intramedulár.prúta/drôtu,pr.rev:tibia prox.	5t07v.k↔	Odstr.kruh.vonkaj.fixátora, príp.reviz:tibia prox.
5t07a.m↔	Odstr.intramedulár.prúta/drôtu,pr.rev:tibia diaf.	5t07v.m↔	Odstr.kruh.vonkaj.fixátora, príp.reviz:tibia dist.
5t07a.n↔	Odstr.intramedulár.prúta/drôtu,pr.rev:tibia dist.	5t07v.n↔	Odstr.kruh.vonkaj.fixátora, príp.reviz:tibia dist.
5t07a.p↔	Odstr.intramedulár.prúta/drôtu,pr.rev:fibula prox.	5t07v.p↔	Odstr.kruh.vonkaj.fixátora, príp.reviz:fibula prox.
5t07a.q↔	Odstr.intramedulár.prúta/drôtu,pr.rev:fibula diaf.	5t07v.q↔	Odstr.kruh.vonkaj.fixátora, príp.reviz:fibula diaf.
5t07a.r↔	Odstr.intramedulár.prúta/drôtu,pr.rev:fibula dist.	5t07v.r↔	Odstr.kruh.vonkaj.fixátora, príp.reviz:fibula dist.

5t07v.s↔	Odstr.kruh.vonkaj.fixátora,príp.reviz:talus	5t31j.e↔	O.ch.impl.neindivid.metal.náhrady chrupav:iliosakr.k
5t07v.t↔	Odstr.kruh.vonkaj.fixátora,príp.reviz:kalkaneus	5t31j.f	O.ch.impl.neindivid.metal.náhrady chrupav:symfýza
5t07v.u↔	Odstr.kruh.vonkaj.fixátora,príp.reviz:tarzálne k.	5t31x.e↔	Iné otv.chir.OP na kĺbe a menisk:iliosakrálny kĺb
5t07v.v↔	Odstr.kruh.vonkaj.fixátora,príp.reviz:metatarz.k.	5t31x.f	Iné otv.chir.OP na kĺbe a menisk:symfýza
5t07x.d	Odstr.iného OSM,príp.revizia:panva	5t370↔	Otv.ch. sutúra 1 kolaterál./kapsulár.vázu ostat.kĺbov
5t07x.e↔	Odstr.iného OSM,príp.revizia:krčok steh.k.	5t371↔	Otv.ch. sutúry viacerých kolater./kapsulár.vázov ost.kĺbov
5t07x.f↔	Odstr.iného OSM,príp.revizia:femur prox.	5t381	Artrodéza symfýzy lonových kostí
5t07x.g↔	Odstr.iného OSM,príp.revizia:femur diaf.	5t390.e↔	O.ch.rozdel/prerušenie väzu:iliosakrálny kĺb
5t07x.h↔	Odstr.iného OSM,príp.revizia:femur dist.	5t390.f	O.ch.rozdel/prerušenie väzu:symfýza
5t07x.j↔	Odstr.iného OSM,príp.revizia:patela	5t391.e↔	Otv.ch.artroriza:iliosakrálny kĺb
5t07x.k↔	Odstr.iného OSM,príp.revizia:tibia prox.	5t391.f	Otv.ch.artroriza:symfýza
5t07x.m↔	Odstr.iného OSM,príp.revizia:tibia diaf.	5t392.e↔	O.ch.dočasné fixácie:iliosakrálny kĺb
5t07x.n↔	Odstr.iného OSM,príp.revizia:tibia dist.	5t392.f	O.ch.dočasné fixácie:symfýza
5t07x.p↔	Odstr.iného OSM,príp.revizia:fibula prox.	5t39x.e↔	Iné otv.ch.OP na kĺboch:iliosakrálny kĺb
5t07x.q↔	Odstr.iného OSM,príp.revizia:fibula diaf.	5t39x.f	Iné otv.ch.OP na kĺboch:symfýza
5t07x.r↔	Odstr.iného OSM,príp.revizia:fibula dist.	5t400.e↔	ASK asept.výplach kĺbu s drenážou:iliosakrálny kĺb
5t07x.s↔	Odstr.iného OSM,príp.revizia:talus	5t400.f	ASK asept.výplach kĺbu s drenážou:symfýza
5t07x.t↔	Odstr.iného OSM,príp.revizia:kalkaneus	5t400.m↔	ASK asept.výplach kĺbu s drenážou:členk.kĺb d.
5t07x.u↔	Odstr.iného OSM,príp.revizia:tarzálne k.	5t400.n↔	ASK asept.výplach kĺbu s drenážou:tarzálne kĺby
5t07x.v↔	Odstr.iného OSM,príp.revizia:metatarz.k.	5t400.q↔	ASK asept.výplach kĺbu s drenážou:metatarzofalang.kĺ.
5t07x.w↔	Odstr.iného OSM,príp.revizia:falangy pr.n.	5t400.r↔	ASK asept.výplach kĺbu s drenážou:interfalang.kĺb n.
5t300.e↔	O.ch.artrotómia,kapsulotómia:iliosakrálny kĺb	5t401.e↔	ASK sept.výplach kĺbu s drenážou:iliosakrálny kĺb
5t300.f	O.ch.artrotómia,kapsulotómia:symfýza	5t401.f	ASK sept.výplach kĺbu s drenážou:symfýza
5t301.e↔	O.ch.aseptická preplach.drenáž:iliosakrálny kĺb	5t401.m↔	ASK sept.výplach kĺbu s drenážou:členk.kĺb d.
5t301.f	Otv.chir.asept.preplach.drenáž:symfýza	5t401.n↔	ASK sept.výplach kĺbu s drenážou:tarzálne kĺby
5t302.e↔	O.ch.septická preplach.drenáž:iliosakrálny kĺb	5t401.q↔	ASK sept.výplach kĺbu s drenážou:metatarzofalang.kĺ.
5t302.f	Otv.chir.sept.preplach.drenáž:symfýza	5t401.r↔	ASK sept.výplach kĺbu s drenážou:interfalang.kĺb n.
5t303.e↔	O.ch.debridement:iliosakrálny kĺb	5t402.e↔	ASK mobilizácia kĺbu(artrolýza):iliosakrálny kĺb
5t303.f	Otv.chir.debridement:symfýza	5t403.h↔	ASK odstránenie OSM:kolen.kĺb
5t304.e↔	O.ch.parciál.synovektómia:iliosakrálny kĺb	5t403.k↔	ASK odstránenie OSM:členkový kĺb horný
5t304.f	Otv.chir.parc.synovektómia:symfýza	5t403.m↔	ASK odstránenie OSM:členkový kĺb dolný
5t304.g↔	O.ch.parciál.synovektómia:bedr.kĺb	5t403.q↔	ASK odstránenie OSM:metatarzofalang.kĺ.
5t305.e↔	O.ch.totálna synovektómia:iliosakrálny kĺb	5t405.e↔	ASK odstr.periartikul.kalcifikátov:iliosakrálny kĺb
5t305.f	O.ch.totálna synovektómia:symfýza	5t405.f	ASK odstr.periartikul.kalcifikátov:symfýza
5t305.g↔	O.ch.totálna synovektómia:bedrový kĺb	5t407.e↔	Artroskop.vlož.liek.nosiča:iliosakrálny kĺb
5t307.e↔	O.ch.odstr.periartikulár.osifikácií:iliosakrálny kĺb	5t407.f	Artroskop.vloženie liek.nosiča:symfýza
5t307.f	O.ch.odstr.periartikulár.osifikácií:symfýza	5t408.e↔	Artroskop.odstr.liek.nosiča:iliosakrálny kĺb
5t308.e↔	O.ch.odstránenie voľných telies:iliosakrálny kĺb	5t408.f	Artroskop.odstránenie liek.nosiča:symfýza
5t308.f	Otv.chir.odstr.voľných telies:symfýza	5t409.e↔	ASK resek.č. ligament,zbytkov ligament:iliosakrálny kĺb
5t309.e↔	O.ch.exstirpácia cysty(Baker.cysta):iliosakrálny kĺb	5t409.f	ASK resek.časti ligament,zbytkov ligament:symfýza
5t309.f	Otv.ch.exstirp.cysty(Baker.cysta):symfýza	5t40x.e↔	Iné ASK revízie kĺbu:iliosakrálny kĺb
5t309.g↔	O.ch.exstirpácia cysty(Baker.cysta):bedr.kĺb	5t40x.f	Iné ASK revízie kĺbu:symfýza
5t309.j↔	O.ch.exstirpácia cysty(Baker.cysta):prox.tibiofibulárny kĺb	5t40x.j↔	Iné ASK revízie kĺbu:prox.tibiofibulárny kĺb
5t309.k↔	O.ch.exstirpácia cysty(Baker.cysta):členk.kĺb h.	5t40x.m↔	Iné ASK revízie kĺbu:členk.kĺb d.
5t309.m↔	O.ch.exstirpácia cysty(Baker.cysta):členk.kĺb d.	5t40x.n↔	Iné ASK revízie kĺbu:tarzálne kĺby
5t309.n↔	O.ch.exstirpácia cysty(Baker.cysta):tarzálne kĺby	5t40x.p↔	Iné ASK revízie kĺbu:tarzometatarz.kĺby
5t309.p↔	O.ch.exstirpácia cysty(Baker.cysta):tarzometatarz.kĺby	5t40x.q↔	Iné ASK revízie kĺbu:metatarzofalang.kĺ.
5t309.q↔	O.ch.exstirpácia cysty(Baker.cysta):metatarzofalang.kĺ.	5t40x.r↔	Iné ASK revízie kĺbu:interfalang.kĺb n.
5t309.r↔	O.ch.exstirpácia cysty(Baker.cysta):interfalang.kĺb n.	5t414.e↔	ASK el.-termoter.den.syn.a tk.kĺb.púz:iliosakr.kĺb
5t30a.e↔	O.ch.vlož.nosiča lieku:iliosakrálny kĺb	5t414.f	ASK el.-termoter.dener.syn.a tk.kĺb.púzdra:symfýza
5t30a.f	O.ch.vloženie nosiča lieku:symfýza	5t41x.e↔	Iné artroskop.OP na synovii:iliosakrálny kĺb
5t30b.e↔	O.ch.odstránenie nosiča lieku:iliosakrálny kĺb	5t41x.f	Iné artroskop.OP na synovii:symfýza
5t30b.f	O.ch.odstránenie nosiča lieku:symfýza	5t420.e↔	ASK excízia poškod.tk.kĺb.chrup:iliosakrálny kĺb
5t30c.e↔	O.ch.odstr.častí a zvyškov väzov:iliosakrálny kĺb	5t420.f	ASK exc.pošk.tk.kĺb.chrupavky:symfýza
5t30c.f	O.ch.odstr.častí a zvyškov väzov:symfýza	5t421.e↔	ASK refix.osteochondr.fragm:iliosakrálny kĺb
5t30x.e↔	Iné otv.ch.revízie:iliosakrálny kĺb	5t42c.e↔	ASK vyhladenie chrup[chondrop]:iliosakrálny kĺb
5t30x.f	Iné otv.ch.revízie:symfýza	5t42d.e↔	ASK subchondr.otv.kosti:iliosakrálny kĺb
5t30x.g↔	Iné otv.ch.revízie:bedr.kĺb	5t42e.e↔	ASK subch.otv.kosti-ancelul.impl:iliosakrálny kĺb
5t30x.j↔	Iné otv.ch.revízie:prox.tibiofibulárny kĺb	5t42e.j↔	ASK subch.otv.kosti-ancelul.implant:prox.tibiofib.kĺb
5t30x.k↔	Iné otv.ch.revízie:členkový kĺb horný	5t42h.e↔	ASK resekcia 1/viac.osteofytov:iliosakrálny kĺb
5t30x.m↔	Iné otv.ch.revízie:členkový kĺb dolný	5t42h.f	ASK resekcia 1/viac.osteofytov:symfýza
5t30x.n↔	Iné otv.ch.revízie:tarzálne kĺby	5t42h.j↔	ASK resekcia 1/viac.osteofytov:prox.tibiofibul.kĺb
5t30x.p↔	Iné otv.ch.revízie:tarzometatarzálne kĺby	5t42i.e↔	Iné artroskop.OP na chrup.a menisk:iliosakrálny kĺb
5t30x.q↔	Iné otv.ch.revízie:metatarzofalang.kĺ.	5t42i.f	Iné artroskop.OP na chrup.a menisk:symfýza
5t30x.r↔	Iné otv.ch.revízie:interfalangeálny kĺb n.	5t42i.j↔	Iné ASK OP na chrup.a menisk:prox.tibiofibulár.kĺb
5t310.e↔	O.ch.excízia chor.zmen.č.kĺb.chrup:iliosakrálny kĺb	5t49x.e↔	Ostatné artroskopické OP:iliosakrálny kĺb
5t310.f	O.ch.excízia chor.zmen.č.kĺb.chrup:symfýza	5t49x.f	Ostatné artroskopické OP:symfýza
5t311.e↔	O.ch.refixácia osteochondrál.fragmentu:iliosakr.kĺb	5t56x↔	Implantácia endoprotézy na kĺboch dolnej končatiny, ost.
5t311.f	O.ch.refixácia osteochondrál.fragmentu:symfýza	5t570↔	Revízia bez výmeny endoprotézy na kĺboch dolnej končatiny
5t31c.e↔	O.ch.vyhľad.chrupav[chondroplast]:iliosakrálny kĺb	5t571.1↔	Výmena endoprotézy členk.kĺbu,vým.tibiálnej komponenty

5t571.2↔	Výmena endoprotézy členk.kĺbu,vým.kĺbneho jadra	5t80x.8↔	Ost.incizie sv./šľachy/fascie:predkolenie
5t571.3↔	Výmena endoprotézy členk.kĺbu,vým.talárnej komponenty	5t80x.9↔	Ost.incizie sv./šľachy/fascie:noha
5t575↔	Odstránenie endoprotézy členkového kĺbu	5t810.6↔	Preťatie svalu v inguin.,genit.,glut.obl.
5t576↔	Odstránenie endoprotézy priehlavku	5t810.7↔	Preťatie svalu v obl.stehna a kolena
5t577↔	Odstránenie endoprotézy prednožia a prstov nohy	5t810.8↔	Preťatie svalu v obl.predkolenia
5t57x↔	Revízia,vým.a odstr.endoprotézy na kĺboch DK:ost.	5t810.9↔	Preťatie svalu v obl.nohy
5t580	Implantácia náhrady časti kosti	5t811.6↔	Otv.chir.tenotómia v inguin.,genit.,glut.obl.
5t581.2	Implantácia totálnej kostnej náhrady humeru	5t811.7↔	Otv.chir.tenotómia v obl.stehna,kolena
5t581.g	Implantácia totálnej kostnej náhrady femuru	5t811.8↔	Otv.chir.tenotómia v obl.predkolenia
5t581.x	Implantácia totálnej kostnej náhrady:iná	5t812.6↔	Perkutánná tenotómia v inguin.,genit.,glut.obl.
5t582	Revízia kostnej náhrady bez výmeny	5t812.7↔	Perkutánná tenotómia v obl.stehna,kolena
5t583	Výmena čiastočnej kostnej náhrady	5t812.8↔	Perkutánná tenotómia v obl.predkolenia
5t584.2	Výmena totálnej kostnej náhrady humeru	5t813.6↔	Preťatie šľach.pošvy pozdĺž.v inguin.,genit.,glut.obl.
5t584.g	Výmena totálnej kostnej náhrady femuru	5t813.7↔	Preťatie šľach.pošvy pozdĺž.v obl.stehna,kolena
5t584.x	Výmena totálnej kostnej náhrady:ost.	5t813.8↔	Preťatie šľach.pošvy pozdĺž.v obl.predkolenia
5t585	Odstránenie čiastočnej kostnej náhrady	5t813.9↔	Preťatie šľach.pošvy pozdĺž.v obl.nohy
5t586.2	Odstránenie totálnej kostnej náhrady humeru	5t814.6↔	Preťatie šľach.pošvy priečne v obl.stehna,kolena
5t586.g	Odstránenie totálnej kostnej náhrady femuru	5t814.7↔	Preťatie šľach.pošvy priečne v obl.stehna,kolena
5t586.x	Odstránenie totálnej kostnej náhrady:ost.	5t814.8↔	Preťatie šľach.pošvy priečne v obl.predkolenia
5t587	Implantácia stimulátora rastu kosti	5t814.9↔	Preťatie šľach.pošvy priečne v obl.nohy
5t58x	Impl.rev.vým.a odstr.čiasť.kost.náhr.a tot.kost.náhr:ost.	5t815.3↔	Otv.chir.parc.fasciotómia priečna:predlaktie
5t599	Zaved./výmena dočasného spaceru po vybratí endoprotézy	5t815.6↔	Otv.chir.parc.fasciotómia priečna:inguin.genit.glut.obl.
5t601	Incízie pri chorob.zmen.kost.a kĺb.tk.chrb:sekvester.	5t815.7↔	Otv.chir.parc.fasciotómia priečna:stehno,koleno
5t604	Incízie pri chorob.zmen.kost.a kĺb.tk.chrb:drenáž	5t815.8↔	Otv.chir.parc.fasciotómia priečna:predkolenie
5t605	Incízie pri chorob.zmen.kost.a kĺb.tk.chrb:rev.fist.	5t816.3↔	Otv.chir.totál.fasciotómia priečna:predlaktie
5t606	Incízie pri chorob.zmen.kost.a kĺb.tk.chrb:rev.fist.sekvestrot.	5t816.6↔	Otv.chir.totál.fasciotómia priečna:inguin.genit.glut.obl
5t800.6↔	Incízia svalu pozdĺžne v inguin,genitál.a gluteál.obl.	5t816.7↔	Otv.chir.totál.fasciotómia priečna:stehno,koleno
5t800.7↔	Incízia svalu pozdĺžne v obl.stehna a kolena	5t816.8↔	Otv.chir.totál.fasciotómia priečna:predkolenie
5t800.8↔	Incízia svalu pozdĺžne v obl.predkolenia	5t817.3↔	Perkután.fasciotómia priečna:predlaktie
5t800.a↔	Incízia svalu pozdĺžne v obl.zadonožia a priehlavku	5t817.6↔	Perkután.fasciotómia priečna:inguin.genit.glut.obl
5t800.b	Incízia svalu pozdĺžne v obl.stredonožia a prednožia	5t817.7↔	Perkután.fasciotómia priečna:stehno,koleno
5t801.6↔	Incízia svalu priečne v inguinál,genit.a gluteálna obl.	5t817.8↔	Perkután.fasciotómia priečna:predkolenie
5t801.7↔	Incízia svalu priečne v obl.stehna a kolena	5t818.6↔	Otv.chir.parc.fasciotómia pozdĺž,1 segm:ing,gen,glut.ob
5t801.8↔	Incízia svalu priečne v obl.predkolenia	5t818.7↔	POtv.chir.parc.fasciotómia pozdĺž,1 segm:stehno,koleno
5t801.a↔	Incízia svalu priečne v obl.zadonožia a priehlavku	5t818.8↔	Otv.chir.parc.fasciotómia pozdĺž,1 segm:predkol
5t801.b↔	Incízia svalu priečne v obl.stredonožia a prednožia	5t819.6↔	Otv.ch.totál.fasciotómia pozdĺž,1 segm:inguin,gen,glut.ob
5t802.6↔	Incízia šľachy pozdĺžne v inguinál,genit.a gluteálna obl.	5t819.7↔	Otv.ch.totál.fasciotómia pozdĺž,1 segm:steh,koleno
5t802.7↔	Incízia šľachy pozdĺžne v obl.stehna a kolena	5t819.8↔	Otv.ch.totál.fasciotómia pozdĺž,1 segm:predkol
5t802.8↔	Incízia šľachy pozdĺžne v obl.predkolenia	5t81a.6↔	Perkut.fasciotómia pozdĺž.v inguin,genit,glut.obl.
5t803.6↔	Incízia šľachy priečne v inguinál,genit.a gluteál.obl.	5t81a.7↔	Perkut.fasciotómia pozdĺž.v obl.stehna,kolena
5t803.7↔	Incízia šľachy priečne v obl.stehna a kolena	5t81a.8↔	Perkut.fasciotómia pozdĺž.v obl.predkolenia
5t803.8↔	Incízia šľachy priečne v obl.predkolenia	5t81b.6↔	Otv.ch.parc.fasciotómia,viac.segm:inguin,gen,glut.obl
5t804.6↔	Inciz.šľ.pošvy izol.pozdĺž v inguin,genit.,glut.obl.	5t81b.7↔	Otv.ch.parc.fasciotómia,viac.segm:steh,koleno
5t804.7↔	Incízia šľ.pošvy izolovane pozdĺž.v obl.stehna a kolena	5t81b.8↔	Otv.ch.parc.fasciotómia,viac.segm:predkolenie
5t804.8↔	Incízia šľ.pošvy izolovane pozdĺž.v obl.predkolenia	5t81c.7↔	Otv.ch.totál.fasciotómia,viac.segm:stehno,koleno
5t804.a↔	Incízia šľ.pošvy izolovane pozdĺž.v obl.zadonožia a priehlavku	5t81c.8↔	Otv.ch.totál.fasciotómia,viac.segm:predkolenie
5t804.b↔	Incízia šľ.pošvy izolovane pozdĺž.v obl.stredonožia a prednožia	5t81d.6↔	Dezinzercia svalu,šľachy:inguinál,genit.a glut.obl.
5t805.6↔	Incízia šľ.pošvy izolov.priečne v inguin.,genit.a glut.obl.	5t81d.7↔	Dezinzercia svalu,šľachy:stehno a koleno
5t805.7↔	Incízia šľ.pošvy izolov.priečne v obl.stehna,kolena	5t81d.8↔	Dezinzercia svalu,šľachy:predkolenie
5t805.8↔	Incízia šľ.pošvy izolov.priečne v obl.predkolenia	5t81d.9↔	Dezinzercia svalu,šľachy:noha
5t805.a↔	Incízia šľ.pošvy izolov.priečne v obl.zadonožia a priehlavku	5t81x.6↔	Iné prerušenie svalu, šľachy a fascie v inguin,genit.a glut.obl.
5t805.b↔	Incízia šľ.pošvy izolov.priečne v obl.stredonožia a prednožia	5t81x.7↔	Iné prerušenie svalu, šľachy a fascie:stehno a koleno
5t806.6↔	Otv.chirurgická incízia fascie v inguin,genit.a glut.obl.	5t81x.8↔	Iné prerušenie svalu, šľachy a fascie:predkolenie
5t806.7↔	Otv.chirurgická incízia fascie v obl.stehna a kolena	5t81x.9↔	Iné prerušenie svalu, šľachy a fascie:noha
5t807.6↔	Perkutánná incízia fascie v inguinál,genit.a gluteál.obl.	5t820.6↔	Parciálna excízia šľachy v inguin,genit,glut.obl
5t807.7↔	Perkutánná incízia fascie v obl.stehna a kolena	5t820.7↔	Parciálna excízia šľachy v obl.stehna,kolena
5t808.6↔	Odstr.cudz.tel.zo svalu v inguinál,genit.a gluteál.obl.	5t820.8↔	Parciálna excízia šľachy v obl.predkolenia
5t808.7↔	Odstr.cudz.tel.zo svalu v obl.stehna a kolena	5t820.9↔	Parciálna excízia šľachy v obl.nohy
5t808.8↔	Odstr.cudz.tel.zo svalu v obl.predkolenia	5t821.6↔	Totálna excízia šľachy v inguin,genit,glut.obl
5t808.9↔	Odstr.cudz.tel.zo svalu v obl.nohy	5t821.7↔	Totálna excízia šľachy v obl.stehna,kolena
5t809.6↔	Odstr.cudz.tel.zo šľachy v inguinál,genit.a gluteál.obl.	5t821.8↔	Totálna excízia šľachy v obl.predkolenia
5t809.7↔	Odstr.cudz.tel.zo šľachy v obl.stehna a kolena	5t821.9↔	Totálna excízia šľachy v obl.nohy
5t809.8↔	Odstr.cudz.tel.zo šľachy v obl.predkolenia	5t822.6↔	Parciál.excízia šľach.pošvy:inguin,genit,glut.obl
5t809.9↔	Odstr.cudz.tel.zo šľachy v obl.nohy	5t822.7↔	Parciál.excízia šľach.pošvy:stehno,koleno
5t80a.6↔	Odstr.cudz.tel.z fascie v inguinál,genit.a gluteál.obl.	5t822.8↔	Parciál.excízia šľach.pošvy:predkolenie
5t80a.7↔	Odstr.cudz.tel.z fascie v obl.stehna a kolena	5t822.9↔	Parciál.excízia šľach.pošvy:noha
5t80a.8↔	Odstr.cudz.tel.z fascie v obl.predkolenia	5t823.6↔	Totál.excízia šľach.pošvy:inguin,genit,glut.obl
5t80a.9↔	Odstr.cudz.tel.z fascie v obl.nohy	5t823.7↔	Totál.excízia šľach.pošvy:stehno,koleno
5t80x.6↔	Ost.incizie sv./šľachy/fascie:inguinál,genit.a glut.obl.	5t823.8↔	Totál.excízia šľach.pošvy:predkolenie
5t80x.7↔	Ost.incizie sv./šľachy/fascie:stehno a koleno	5t823.9↔	Totál.excízia šľach.pošvy:noha

5t824.6↔	Parciál.excízia svalu,epifasciál:inguin,genit,glut.obl	5t82g.9↔	Odobr.fascie na transplantáciu:noha
5t824.7↔	Parciál.excízia svalu,epifasciál:stehno,koleno	5t82g.x	Odobratie fascie na transplantáciu:ostatné
5t824.8↔	Parciál.excízia svalu,epifasciál:predkolenie	5t82h.6↔	Res.prev.č.komp.sv,šl,f.b.špec.ciev,nerv.prep:ing,gen,glu.obl
5t824.9↔	Parciál.excízia svalu,epifasciál:noha	5t82h.7↔	Res.prev.č.komp.sv,šl,f.b.špec.ciev,nerv.prep:steh,koleno
5t825.6↔	Totál.excízia svalu,epifasciál:inguin,genit,glut.ob	5t82h.8↔	Res.prev.č.komp.sv,šl,f.b.špec.ciev,nerv.prep:predkolenie
5t825.7↔	Totál.excízia svalu,epifasciál:stehno,koleno	5t82h.9↔	Res.prev.č.komp.sv,šl,f.b.špec.ciev,nerv.prep:noha
5t825.8↔	Totál.excízia svalu,epifasciál:predkolenie	5t82j.6↔	Res.prevaž.č.komp.so šp.ciev,nerv.prepar:inguin,gen,glut.obl
5t825.9↔	Totál.excízia svalu,epifasciál:noha	5t82j.7↔	Res.prevaž.č.komp.sv,šl,f.so šp.ciev,nerv.prepar:steh,koleno
5t826.6↔	Parciál.excízia svalu,subfasciál:inguin,genit,glut.ob	5t82j.8↔	Res.prevaž.č.komp.sv,šl,f.so šp.ciev,nerv.prepar:predkol
5t826.7↔	Parciál.excízia svalu,subfasciál:stehno,koleno	5t82j.9↔	Res.prevaž.č.komp.sv,šl,f.so šp.ciev,nerv.prepar:noha
5t826.8↔	Parciál.excízia svalu,subfasciál:predkolenie	5t82x.6	Iná excízia svalu, šľachy, fascie:inguinál,genit.a glut.obl.
5t826.9↔	Parciál.excízia svalu,subfasciál:noha	5t82x.7↔	Iná excízia svalu, šľachy, fascie:stehno a koleno
5t827.6↔	Totál.excízia svalu,subfasciál:inguin,genit,glut.ob	5t82x.8↔	Iná excízia svalu, šľachy, fascie:predkolenie
5t827.7↔	Totál.excízia svalu,subfasciál:stehno,koleno	5t82x.9↔	Iná excízia svalu, šľachy, fascie:noha
5t827.8↔	Totál.excízia svalu,subfasciál:predkolenie	5t830.6↔	Refixácia svalov v inguinál,genit.a gluteál.obl.
5t827.9↔	Totál.excízia svalu,subfasciál:noha	5t830.7↔	Refixácia svalov v obl.stehna,kolena
5t828.6↔	Excízia na šľachách a svaloch,epifasciál:inguin,genit,glut.obl	5t830.8↔	Refixácia svalov v obl.predkolenia
5t828.7↔	Excízia na šľachách a svaloch,epifasciál:stehno,koleno	5t830.9↔	Refixácia svalov v obl.nohy
5t828.8↔	Excízia na šľachách a svaloch,epifasciál:predkolenie	5t831.6↔	Sutúra svalov v inguin,genit.a gluteál.obl.
5t828.9↔	Excízia na šľachách a svaloch,epifasciál:noha	5t831.7↔	Sutúra svalov v obl.stehna,kolena
5t829.6↔	Excízia na šľach.a svaloch,subfasciál:inguin,genit,glut.obl	5t831.8↔	Sutúra svalov v obl.predkolenia
5t829.7↔	Excízia na šľach.a svaloch,subfasciál:stehno,koleno	5t831.9↔	Sutúra svalov v obl.nohy
5t829.8↔	Excízia na šľach.a svaloch,subfasciál:predkolenie	5t832.7↔	Predĺženie a sutúra svalov v obl.stehna,kolena
5t829.9↔	Excízia na šľach.a svaloch,subfasciál:noha	5t832.8↔	Predĺženie a sutúra svalov v obl.predkolenia
5t82a.6↔	Excízia fascie v inguin,genit,glut.obl.	5t832.9↔	Predĺženie a sutúra svalov v obl.nohy
5t82a.7↔	Excízia fascie v obl.stehna,kolena	5t833.7↔	Skrátenie a sutúra svalov v obl.stehna a kolena
5t82a.8↔	Excízia fascie v obl.predkolenia	5t833.8↔	Skrátenie a sutúra svalov v obl.predkolenia
5t82b.6↔	Res.kompart.sv,šl,f.b.špec.ciev,nerv.prep:inguin,genit,glut.ob	5t833.9↔	Skrátenie a sutúra svalov v obl.nohy
5t82b.7↔	Res.kompart.sv,šl,f.b.špec.ciev,nerv.prepar:steh,koleno	5t834.6↔	Plastika svalov v inguin,genit.a glut.obl.
5t82b.8↔	Res.kompart.sv,šl,f.b.špec.ciev,nerv.prepar:predkol	5t834.7↔	Plastika svalov v obl.stehna,kolena
5t82b.9↔	Res.kompart.sv,šl,f.b.špeciál.ciev,nerv.preparácie:noha	5t834.8↔	Plastika svalov v obl.predkolenia
5t82c.6↔	Res.kompart.sv,šl,f.so špec.ciev,nerv.prep:ing,gen,glut.ob	5t834.9↔	Plastika svalov v obl.nohy
5t82c.7↔	Res.kompart.sv,šl,f.so špec.ciev,nerv.prep:stehno,koleno	5t835.6↔	Transpozícia svalov v inguin,genit.a glut.obl.
5t82c.8↔	Res.kompart.sv,šl,f.so špec.ciev,nerv.prep:predkolenie	5t835.7↔	Transpozícia svalov v obl.stehna a kolena
5t82c.9↔	Res.kompart.sv,šl,f.so špec.ciev,nerv.prep:noha	5t835.8↔	Transpozícia svalov v obl.predkolenia
5t82d.6↔	Res.kompart.sv,šl,f.s.rozšir.prepar:inguin,genit,glut.obl	5t835.9↔	Transpozícia svalov v obl.nohy
5t82d.7↔	Res.kompart.sv,šl,f.s.rozšir.prepar:stehno,koleno	5t836.6↔	Transplantácia svalov v inguin,genit.a glut.obl.
5t82d.8↔	Res.kompart.sv,šl,f.s.rozšir.prepar:predkolenie	5t836.7↔	Transplantácia svalov v obl.stehna,kolena
5t82d.9↔	Res.kompart.sv,šl,f.s.rozšir.prepar:noha	5t836.8↔	Transplantácia svalov v obl.predkolenia
5t82e.0↔	Odobr.sval.tkaniva na transpl:hlava a krk	5t836.9↔	Transplantácia svalov v obl.nohy
5t82e.1↔	Odobr.sval.tk.na transpl:rameno,axila	5t837.6↔	Revízia transplantátu svalov:inguin,genit.a glut.obl.
5t82e.2↔	Odobr.sval.tk.na transpl:rameno,lakeť	5t837.7↔	Revízia transplantátu svalov:stehno a koleno
5t82e.3↔	Odobr.sval.tk.na transpl:predlaktie	5t837.8↔	Revízia transplantátu svalov:predkolenie
5t82e.4↔	Odobr.sval.tk.na transpl:hruď,st,chrbát	5t837.9↔	Revízia transplantátu svalov:noha
5t82e.5↔	Odobr.sval.tk.na transpl:bruš.stena	5t838.6↔	Výmena transplantátu svalov:inguin,genit.a glut.obl.
5t82e.6↔	Odobr.sval.tk.na transpl:inguin,genit,glut.obl	5t838.7↔	Výmena transplantátu svalov:stehno a koleno
5t82e.7↔	Odobr.sval.tk.na transpl:stehno,koleno	5t838.8↔	Výmena transplantátu svalov:predkolenie
5t82e.8↔	Odobr.sval.tk.na transpl:predkolenie	5t838.9↔	Výmena transplantátu svalov:noha
5t82e.9↔	Odobratie sval.tkaniva na transplantáciu:noha	5t839.6↔	Odstr.transplant.svalov:inguin,genit.a glut.obl.
5t82e.x	Odobratie sval.tkaniva na transplantáciu:ostatné	5t839.7↔	Odstránenie transplantátu svalov:stehno a koleno
5t82f.0↔	Odobr.šľachy na transplantáciu:hlava,krk	5t839.8↔	Odstránenie transplantátu svalov:predkolenie
5t82f.1↔	Odobr.šľachy na transplantáciu:ramen.kĺb,axila	5t839.9↔	Odstránenie transplantátu svalov:noha
5t82f.2↔	Odobr.šľachy na transplantáciu:rameno,lakeť	5t83x.6↔	Iná rekonštrukcia svalov v inguin,genit.a gluteál.obl.
5t82f.3↔	Odobr.šľachy na transplantáciu:predlaktie	5t83x.7↔	Iná rekonštrukcia svalov v obl.stehna a kolena
5t82f.4↔	Odobr.šľachy na transplantáciu:hruď,st,chrbát	5t83x.8↔	Iná rekonštrukcia svalov v obl.predkolenia
5t82f.5↔	Odobr.šľachy na transplantáciu:bruš.stena	5t83x.9↔	Iná rekonštrukcia svalov v obl.nohy
5t82f.6↔	Odobr.šľachy na transplantáciu:inguin,genit,glut.obl	5t840.6↔	Predĺženie šliach:inguin,genit.a glut.obl.
5t82f.7↔	Odobr.šľachy na transplantáciu:stehno,koleno	5t840.7↔	Predĺženie šliach:stehno a koleno
5t82f.8↔	Odobr.šľachy na transplantáciu:predkolenie	5t840.8↔	Predĺženie šliach:predkolenie
5t82f.9↔	Odobr.šľachy na transplantáciu:noha	5t840.a↔	Predĺženie šliach:zadonožie a priehlavok
5t82f.x	Odobratie šľachy na transplantáciu:ostatné	5t840.b↔	Predĺženie šliach:stredonožie a prednožie
5t82g.0↔	Odobr.fascie na transpl:hlava,krk	5t841.6↔	Skrátenie šliach:inguin,genit.a glut.obl.
5t82g.1↔	Odobr.fascie na transpl:ramen.kĺb,axila	5t841.7↔	Skrátenie šliach:stehno a koleno
5t82g.2↔	Odobr.fascie na transpl:rameno,lakeť	5t841.8↔	Skrátenie šliach:predkolenie
5t82g.3↔	Odobr.fascie na transpl:predlaktie	5t841.a↔	Skrátenie šliach:zadonožie a priehlavok
5t82g.4↔	Odobr.fascie na transpl:hruď,st,chrbát	5t841.b↔	Skrátenie šliach:stredonožie a prednožie
5t82g.5↔	Odobr.fascie na transpl:bruš.stena	5t842.6↔	Transpozícia šliach:inguin,genit,glut.obl.
5t82g.6↔	Odobr.fascie na transpl:inguin,genit,glut.obl	5t842.7↔	Transpozícia šliach:stehno a koleno
5t82g.7↔	Odobr.fascie na transpl:stehno,koleno	5t842.8↔	Transpozícia šliach:predkolenie
5t82g.8↔	Odobr.fascie na transpl:predkolenie	5t842.a↔	Transpozícia šliach:zadonožie a priehlavok

5t842.b↔	Transpozícia šliach:stredonožie a prednožie	5t858.6↔	Sekundárna tenodéza 1 šľachy:ing.gen,gl.obl.
5t843.6↔	Augmentácia šliach:inguinál,genit.a glut.obl.	5t858.7↔	Sekundárna tenodéza 1 šľachy:steh,kol.
5t843.7↔	Augmentácia šliach:stehno a koleno	5t858.8↔	Sekundárna tenodéza 1 šľachy:predk.
5t843.8↔	Augmentácia šliach:predkolenie	5t858.9↔	Sekundárna tenodéza 1 šľachy:noha
5t843.a↔	Augmentácia šliach:zadonožie a priehlavok	5t859.5↔	Primárna tenodéza viac.šliach:bruš.stena
5t843.b↔	Augmentácia šliach:stredonožie a prednožie	5t859.6↔	Primárna tenodéza viacerých šliach:ing.gen,gl.obl.
5t844.6↔	Plastika šliach náhradou:inguin,genit,glut.obl	5t859.7↔	Primárna tenodéza viac.šliach:stehno,koleno
5t844.7↔	Plastika šliach náhradou:stehno a koleno	5t859.8↔	Primárna tenodéza viac.šliach:predkolenie
5t844.8↔	Plastika šliach náhradou:predkolenie	5t859.9↔	Primárna tenodéza viacerých šliach:noha
5t844.a↔	Plastika šliach náhradou:zadonožie,priehlavok	5t85a.6↔	Sekundárna tenodéza viac.šliach:ing.gen,gl.obl.
5t844.b↔	Plastika šliach náhradou:stredonožie,prednožie	5t85a.7↔	Sekundárna tenodéza viac.šliach:stehno,koleno
5t845.6↔	Plastika šliach náhr.s interponátom:inguin,genit,glut.obl	5t85a.8↔	Sekundárna tenodéza viac.šliach:predk.
5t845.7↔	Plastika šliach náhr.s interponátom:stehno,koleno	5t85a.9↔	Sekundárna tenodéza viac.šliach:noha
5t845.8↔	Plastika šliach náhradou s interponátom:predkolenie	5t85b.6↔	Výplach šľachovej pošvy v inguin,genit,glut.obl.
5t845.a↔	Plast. šliach náhradou s interponátom:zadonož,priehlavok	5t85b.7↔	Výplach šľachovej pošvy v obl.stehna,kolena
5t845.b↔	Plast.šliach náhradou s interponátom:stredonož,predonož	5t85b.8↔	Výplach šľachovej pošvy v obl.predkolenia
5t846.6↔	Tvorba transplantátu šliach:inguin,genit,glut.obl.	5t85b.9↔	Výplach šľachovej pošvy v obl.nohy
5t846.7↔	Tvorba transplantátu šliach:stehno a koleno	5t85x.6	Iná sut. a iné OP šliach a šľach.pošiev:inguin,gen,gl.obl.
5t846.8↔	Tvorba transplantátu šliach:predkolenie	5t85x.7↔	Iná sut. a iné OP šliach a šľach.pošiev:stehno,koleno
5t846.a↔	Tvorba transplantátu šliach:zadonožie,priehlavok	5t85x.8↔	Iná sut. a iné OP šliach a šľach.pošiev:predk.
5t846.b↔	Tvorba transplantátu šliach:stredonožie,prednožie	5t85x.9↔	Iná sut. a iné OP šliach a šľach.pošiev:noha
5t847.6↔	Transplantácia šliach:inguinál,genit.a glut.obl.	5t860.6↔	Sutúra fascií v inguinál,genit.a gluteál.obl.
5t847.7↔	Transplantácia šliach:stehno a koleno	5t860.7↔	Sutúra fascií v obl.stehna a kolena
5t847.8↔	Transplantácia šliach:predkolenie	5t860.8↔	Sutúra fascií v obl.predkolenia
5t847.a↔	Transplantácia šliach:zadonožie a priehlavok	5t860.9↔	Sutúra fascií v obl.nohy
5t847.b↔	Transplantácia šliach:stredonožie a prednožie	5t861.6↔	Predĺženie fascií v inguin,gen,glut.obl.
5t848.6↔	Výmena transplantátu šliach:inguin,genit,glut.obl	5t861.7↔	Predĺženie fascií v obl.stehna,kolena
5t848.7↔	Výmena transplantátu šliach:stehno a koleno	5t861.8↔	Predĺženie fascií v obl.predkolenia
5t848.8↔	Výmena transplantátu šliach:predkolenie	5t861.9↔	Predĺženie fascií v obl.nohy
5t848.a↔	Výmena transplantátu šliach:zadonožie,priehlavok	5t862.6↔	Skrátenie (raphage) fascií:inguin,gen,glut.obl.
5t848.b↔	Výmena transplantátu šliach:stredonožie a prednožie	5t862.7↔	Skrátenie (raphage) fascií:stehno a koleno
5t849.6↔	Odstránenie transplantátu šliach:ingv,genit,glut.obl.	5t862.8↔	Skrátenie (raphage) fascií:predkolenie
5t849.7↔	Odstránenie transplantátu šliach:stehno a koleno	5t862.9↔	Skrátenie (raphage) fascií:noha
5t849.8↔	Odstránenie transplantátu šliach:predkolenie	5t863.6↔	Zdvojenie jednej fascie:ingv,gen,glut.obl.
5t849.a↔	Odstránenie transplantátu šliach:zadonožie,priehlavok	5t863.7↔	Zdvojenie jednej fascie:stehno a koleno
5t849.b↔	Odstránenie transplantátu šliach:stredonožie,prednožie	5t863.8↔	Zdvojenie jednej fascie:predkolenie
5t84x.6↔	Iné rekonštrukcie šliach:inguin,genit,glut.obl	5t863.9↔	Zdvojenie jednej fascie:noha
5t84x.7↔	Iné rekonštrukcie šliach:stehno a koleno	5t864.6↔	Autológná transplantácia fascií:inguin,gen,glut.obl.
5t84x.8↔	Iné rekonštrukcie šliach:predkolenie	5t864.7↔	Autológná transplantácia fascií:stehno a koleno
5t84x.a↔	Iné rekonštrukcie šliach:zadonožie,priehlavok	5t864.8↔	Autológná transplantácia fascií:predkolenie
5t84x.b↔	Iné rekonštrukcie šliach:stredonožie,prednožie	5t864.9↔	Autológná transplantácia fascií:noha
5t850.7↔	Reinzercia šľachy v obl.stehna,kolena	5t865.6↔	Alogénna transplantácia fascií:inguin,gen,glut.obl.
5t850.8↔	Reinzercia šľachy v obl.predkolenia	5t865.7↔	Alogénna transplantácia fascií:stehno a koleno
5t850.9↔	Reinzercia šľachy v obl.nohy	5t865.8↔	Alogénna transplantácia fascií:predkolenie
5t851.6↔	Primárna sutúra šľachy v inguin,gen,glut.obl.	5t865.9↔	Alogénna transplantácia fascií:noha
5t851.7↔	Primárna sutúra šľachy v obl.stehna,kolena	5t866.7↔	Revízia transplantátu fascií:stehno a koleno
5t851.8↔	Primárna sutúra šľachy v obl.predkol.	5t866.8↔	Revízia transplantátu fascií:predkolenie
5t851.9↔	Primárna sutúra šľachy v obl.nohy	5t866.9↔	Revízia transplantátu fascií:noha
5t852.6↔	Sekundárna sutúra šľachy v inguin,gen,glu.obl.	5t867.6↔	Výmena transplantátu fascií:inguinál,genit.a glut.obl.
5t852.7↔	Sekundárna sutúra šľachy v obl.stehna,kolena	5t867.7↔	Výmena transplantátu fascií:stehno a koleno
5t852.8↔	Sekundárna sutúra šľachy v obl.predkolenia	5t867.8↔	Výmena transplantátu fascií:predkolenie
5t852.9↔	Sekundárna sutúra šľachy v obl.nohy	5t867.9↔	Výmena transplantátu fascií:noha
5t853.6↔	Primárna sutúra šľach.pošvy:ing.gen,gl.obl.	5t868.6↔	Odstr.transplantátu fascií:inguin,gen,glut.obl.
5t853.7↔	Primárna sutúra šľach.pošvy:stehno,koleno	5t868.7↔	Odstránenie transplantátu fascií:stehno a koleno
5t853.8↔	Primárna sutúra šľach.pošvy:predkol.	5t868.8↔	Odstránenie transplantátu fascií:predkolenie
5t853.9↔	Primárna sutúra šľach.pošvy:noha	5t868.9↔	Odstr.transplantátu fascií:noha
5t854.6↔	Sekundárna sutúra šľach.pošvy:inguin,gen,gl.obl.	5t869.6↔	Krytie defektu fascií autogen.mat:inguin,gen,glut.obl.
5t854.7↔	Sekundárna sutúra šľach.pošvy:stehno,koleno	5t869.7↔	Krytie defektu fascií autogen.mat:steh,kol.
5t854.8↔	Sekundárna sutúra šľach.pošvy:predkol.	5t869.8↔	Krytie defektu fascií autogen.mat:predkolenie
5t854.9↔	Sekundárna sutúra šľach.pošvy:noha	5t869.9↔	Krytie defektu fascií autogen.mat:noha
5t855.6↔	Tenolýza 1 šľachy v inguin,genit,gluteál.obl.	5t86a.6↔	Krytie defektu fascií alogén.mat:ingv,gen,glut.obl.
5t855.7↔	Tenolýza 1 šľachy v obl.stehna,kolena	5t86a.7↔	Krytie defektu fascií alogén.mat:steh,kol.
5t856.6↔	Tenolýza viac.šliach:ing.gen,glut.obl.	5t86a.8↔	Krytie defektu fascií alogén.mat:predkolenie
5t856.7↔	Tenolýza viac.šliach:steh,kol.	5t86a.9↔	Krytie defektu fascií alogén.mat:noha
5t857.5↔	Primárna tenodéza 1 šľachy:bruš.stena	5t86x.5	Iná rekonštrukcia fascií:brušná stena
5t857.6↔	Primárna tenodéza 1 šľachy:ing.gen,gl.obl.	5t86x.6	Iná rekonštrukcia fascií:inguinál,genit.a gluteálna obl.
5t857.7↔	Primárna tenodéza 1 šľachy:steh,kol.	5t86x.7↔	Iná rekonštrukcia fascií:stehno a koleno
5t857.8↔	Primárna tenodéza 1 šľachy:predk.	5t86x.8↔	Iná rekonštrukcia fascií:predkolenie
5t857.9↔	Primárna tenodéza 1 šľachy:noha	5t86x.9↔	Iná rekonštrukcia fascií:noha
5t858.5↔	Sekundárna tenodéza 1 šľachy:bruš.stena	5t870.6↔	Pl.rek.s lok.fasciokut.lalok.na sval.a fasc:ing.gen,gl.obl.

5t870.7↔	Pl.rek.s lok.fasciokut.lalok.na sval.a fasc:steh,kol.	5t882.9↔	Odobr.myokut.laloka sval,šf.a f.mikrovask.anast:noha
5t870.8↔	Pl.rek.s lok.fasciokut.lalok.na sval.a fasc:predkol.	5t882.x	Odobr.myokut.l.sval,šf.a fasccie mikrovask.anastm::ost.
5t870.9↔	Pl.rek.s lokál.fasciokut.lalok.na sval.a fasc:noha	5t883.0↔	Odobr.osteo-myok/fasciok.l.sv,šf.a f.mikrovask.anast:hl,krk
5t871.6↔	Pl.rek.s lok.fasciok.l.na c.st.na sval,fasc:ing,gen,gl.obl.	5t883.1↔	Odobr.osteo-myok/fasciok.l.sv,šf.a f.mikrovas.anast:ram,axi.
5t871.7↔	Pl.rek.s lok.fasciokut.l.na cie.v.stop.na sval,fasc:steh,kol.	5t883.2↔	Odobr.osteo-myok/fasciok.l.sv,šf.a f.mikrovas.anast:ram,lak.
5t871.8↔	Pl.rek.s lok.fasciokut.l.na cie.v.stop.na sval,fasc:predk.	5t883.3↔	Odobr.osteo-myok/fasciok.l.sv,šf.a f.mikrovask.anast:predl.
5t871.9↔	Pl.rek.s lok.fasciokut.l.na cie.v.stop.na sval,fasc:noha	5t883.4↔	Od.osteo-myok/fasc.lal.sv,šf.a f.mikrovas.anast:hr.st,chr.b.
5t872.6↔	Pl.rek.s lok.adipofasc.lal.na sval,fasc:inguin,gen,gl.obl.	5t883.5↔	Odobr.osteo-myok/fascio.l.sv,šf.a f.mikrov.anast:bruš.st.
5t872.7↔	Pl.rek.s lok.adipofasc.lalokom na sval,fasc:steh,kol.	5t883.6↔	Odo.osteo-myok/fascio.l.sv,šf.a f.mikrov.anast:ing,gen,gl.obl
5t872.8↔	Plast.rek.s lok.adipofasc.lal.na sval,fasc:predkol.	5t883.7↔	Odobr.osteo-myok/fascio.l.sv,šf.a f.mikrov.anast:steh,kol.
5t872.9↔	Pl.rek.s lok.adipofasc.lalokom na sval,fasc:noha	5t883.8↔	Odobr.osteo-myok/fasciok.l.sv,šf.a f.mikrov.anast:predkol.
5t873.6↔	Pl.rek.s lok.adipof.l.na c.stop.na sval,fasc:ing,gen,gl.obl.	5t883.9↔	Odobr.osteo-myok/fasciok.lal.sv,šf.a f.mikrov.anast:noha
5t873.7↔	Pl.rek.s lok.adipofasc.lal.na c.stop.na sval,fasc:steh,kol.	5t883.x	Odobr.osteo-myok/fasciok.lal.sv,šf.a f.mikrovask.anast:ost.
5t873.8↔	Pl.rek.s lok.adipofasc.l.na cie.v.stop.na sval,fasc:predkol	5t884.0↔	Odobr.iného transpl.sv,šf.a fasc.mikrovask.anast:hl,krk
5t873.9↔	Plast.rek.s lok.adipofasc.l.na cie.v.stop.na sval,fasc:noha	5t884.1↔	Odobr.i.transpl.sv,šf.a fasc.mikrovask.anast:rameno,axila
5t874.6↔	Pl.rek.s lokál.fasciál.lalok.na sval,fasc:inguin,gen,gl.obl.	5t884.2↔	Odobr.i.transpl.sv,šf.a fasc.mikrovask.anast:ram,lakeť
5t874.7↔	Pl.rek.s lok.fasciál.lalok.na sval,fasc:steh,kol.	5t884.3↔	Odobr.i.transpl.sv,šf.a fasc.mikrovask.anast:predlakt
5t874.8↔	Pl.rek.s lokál.fasciál.lalok.na sval,fasc:predkol	5t884.4↔	Odobr.i.transpl.sv,šf.a fasc.mikrovask.anast:hrud.sten,chr.b.
5t874.9↔	Pl.rek.s lokál.fasciál.lalok.na sval,fasc:noha	5t884.5↔	Odobr.i.transpl.sv,šf.a fasc.mikrovask.anast:bruš.stena
5t875.6↔	Pl.rek.s lok.fasciál.l.na c.stop.na sval,fasc:ing,gen,gl.obl.	5t884.6↔	Odobr.i.transpl.sv,šf.a fasc.mikrovask.anast:ing,gen,gl.obl.
5t875.7↔	Pl.rek.s lok.fasciál.l.na c.stop.na sval,fasc:steh,kol.	5t884.7↔	Odobr.i.transpl.sv,šf.a fasc.mikrovask.anast:stehno,kol.
5t875.8↔	Pl.rek.s lok.fasciál.l.na cie.v.stopke na sval,fasc:predk.	5t884.8↔	Odobr.i.transpl.sv,šf.a fasc.mikrovask.anast:predkol.
5t875.9↔	Pl.rek.s lok.fasciál.l.na c.stopke na sval,fasc:noha	5t884.9↔	Odobr.iného transpl.sv,šf.a fasc.mikrovask.anast:noha
5t876.6↔	Pl.rek.s lok.myokut.lalok.na sval.,fasc:ing,gen,gl.obl.	5t884.x	Odobr.i.transplantátu sv,šf.a fasc.mikrovask.anast:ost.
5t876.7↔	Pl.rek.s lok.myokut.lalok.na sval.,fasc:stehno,koleno	5t891.6↔	Tot.resekcia burzy v inguinin,genit,gluteál.obl.
5t876.8↔	Pl.rek.s lok.myokut.lalok.na sval.,fasc:predkolenie	5t891.7↔	Totálna resekcia burzy v obl.stehna,kolena
5t876.9↔	Pl.rek.s lokál.myokut.lalok.na sval.,fasc:noha	5t891.8↔	Totálna resekcia burzy v obl.predkolenia
5t877.6↔	Pl.rek.s lok.myokut.l.na c.stop.na sval,fasc:ing,gen,gl.obl.	5t891.9↔	Totálna resekcia burzy v obl.nohy
5t877.7↔	Pl.rek.s lok.myokut.l.na cie.v.stop.na sval,fasc:stehno,koleno	5t892.6↔	Res.gangliónu na sval,šfach,fasc.a burz:inguin,genit,gluteál.o.
5t877.8↔	Pl.rek.s lok.myokut.lalok.na cie.v.stop.na sval,fasc:predkol	5t892.7↔	Res.gangliónu na sval,šfach,fasc.a burz:stehno,koleno
5t877.9↔	Pl.rek.s lok.myokut.l.na cie.v.stop.na sval,fasc:noha	5t892.8↔	Res.gangliónu na sval,šfach,fasc.a burz:predkol.
5t878.6↔	Plast.rek.s lok.sval.lalokom na sval,fasc:inguin,gen,gl.obl.	5t892.9↔	Res.gangliónu na sval,šfach,fasciách a burzy:noha
5t878.7↔	Pl.rek.s lok.sval.lalokom na sval,fasc:steh,kol.	5t893.6↔	Perkut.deštrukcia mäkk.č.pomoc.termoabl:ing,gen,gl.obl.
5t878.8↔	Pl.rekonštr.s lok.sval.lalokom na sval,fasc:predk.	5t893.7↔	Perkut.deštrukcia mäkk.č.pomoc.termoabl:steh,kol.
5t878.9↔	Pl.rek.s lok.sval.lalokom na sval,fasc:noha	5t893.8↔	Perkut.deštrukcia mäkk.č.pomoc.termoabl:predk.
5t878.x	Pl.rek.s lok.sval.lalokom na sval,fasc:ostatné	5t893.9↔	Perkut.deštrukcia mäkkých častí pom.termoabl:noha
5t87x.6	Iné pl.rekonš.s lok.lal.na sval,fasc:inguin,gen,gl.obl.	5t89x.6	Ost. iné OP na sval,šfachách,fasciách,burz:ing,ge,gl.obl.
5t87x.7↔	Iné pl.rekonš.s lok.lal.na sval,fasc:steh,kol.	5t89x.7↔	Ostatné iné OP na sval,šfachách,fasciách,burz:steh,kol.
5t87x.8↔	Iné pl.rekonš.s lok.lal.na sval,fasc:predk.	5t89x.8↔	Ostatné iné OP na sval,šfachách,fasciách,burz:predkolenie
5t880.0↔	Odobr.fasciokut.lal.svalu,šf.a fasc.s mikrovask.anastm:hl,krk	5t89x.9↔	Ostatné iné OP na sval,šfachách,fasciách,burz:noha
5t880.1↔	Odobr.fasciokut.l.svalu,šf.a fasc.s mikrovask.anast:ram,axi.	5t91x↔	Replantácia v oblasti DK,ostatné
5t880.2↔	Odobr.fasciokut.l.sv.,šf.a fasc.s mikrovask.anast:ram.,lakeť	5t963↔	Revizia amputačnej oblasti stehna
5t880.3↔	Odobr.fasciokut.lal.sv.,šf.a fasc.s mikrovask.anastm:predl.	5t964↔	Revizia amputačnej oblasti predkolenia
5t880.4↔	Odob.fasciok.l.sv.,šf.a fasc.s mikrovask.anast:hr.sten,chr.b.	5t965↔	Revizia amputačnej oblasti chodidla
5t880.5↔	Odobr.fasciok.l.svalu,šf.a fasc.s mikrovask.anast:bruš.stena	5t992	Implantácia OSM pri OP na mäkk.tk.pohyb.aparátu
5t880.6↔	Odobr.fasciok.l.sv.,šf.a fasc.s mikrovas.anast:ing,gen,gl.obl.	5t993	Implantácia konektora na endo-exo-protézu pohyb.aparátu
5t880.7↔	Odobr.fasc.lal.svalu,šf.a fasc.s mikrovask.anastm:stehn.,kol.	5v141.c	Rad.a roz.s.odst.ch.tk.ko.a podk:b.pri.uz.ra:his.kon:ing,genit.o
5t880.8↔	Odobr.fasciokut.l.sv.,šfachy a fasc.s mikrovask.anast:predk.	5v141.d	R.a roz.s.odst.ch.tk.na ko.a podk:b.pri.uz.ra:his.kon:glut.o
5t880.9↔	Odobr.fasciok.l.svalu,šf.a fasc.s mikrovask.anast:noha	5v141.e↔	R.a roz.ods.ch.tk.ko.a podk:b.pri.uz.ra:hist.kontr:stehno,kol
5t880.x	Odobr.fasciok.lalok.svalu,šf.a fasc.s mikrovask.anast:ost.	5v141.f↔	R.a roz.ods.ch.tk.ko.a podk:b.pri.uz.ra:his.kon:predkol
5t881.0↔	Odobr.septokut.l.sval,šf.a fasc.mikrovask.anastm:hlava,krk	5v141.g↔	R.a roz.s.ods.ch.tk.na ko.a podk:b.pri.uz.ra:his.kon:chodidlo
5t881.1↔	Odobr.septokut.lal.sval,šf.a fasc.mikrovask.an:rameno,axi.	5v143.c	R.a roz.s.ods.ch.tk.na k.a podk:prim.uz.r:hist.kontr:ing,genit.o
5t881.2↔	Odobr.septokut.l.sval,šf.a fasc.mikrovask.anastm:ram.,lakeť	5v143.d	Rad.a roz.s.ods.ch.tk.na ko.a podk:pri.uz.rany:hist.kontr:glut.o
5t881.3↔	Odobr.septokut.lal.sval,šf.a fasc.mikrovask.anastm:predlakt	5v143.e↔	Rad.a roz.s.ods.ch.tk.na k.a podk:pri.uz.r:hist.kontr:stehno,kol
5t881.4↔	Odobr.septok.l.sval,šf.a fasc.mikrovask.anast:hr.stena,chr.b.	5v143.f↔	R.a roz.s.ods.ch.tk.na k.a podkož:pri.uz.rany:hist.kontr:predkol
5t881.5↔	Odobr.septokut.l.sval,šf.a fasc.mikrovask.anastm:bruš.stena	5v143.g↔	Rad.a roz.s.ods.chor.tk.koži a podk:prim.uz.ra:hist.kontr:noha
5t881.6↔	Odobr.septok.l.sval,šf.a fasc.mikrovask.anast:ing,gen,gl.obl.	5v210.0	Volná tx.kože od darcu:čias.dermeoepidermálny štep:pery
5t881.7↔	Odobr.septokut.lal.sv.,šf.a fasc.mikrovask.anastm:steh.,kol.	5v210.4	Vol.tx.kože od darcu:čias.dermeoepider.štep:ost.č.hlavy
5t881.8↔	Odobr.septokut.l.sval,šf.a fasc.mikrovask.anastm:predk.	5v210.5	Vol.transplant.kože od darcu:čiasoč.dermeoepiderm.štep:krk
5t881.9↔	Odobr.septokut.laloka sval,šf.a f.mikrovask.anast:noha	5v210.6↔	Vol.tx.kože od darcu:čiasoč.dermeoepider.štep:rameno,axila
5t881.x	Odobr.septokut.l.sval,šf.a fascie mikrovask.anastm::ost.	5v210.7↔	Vol.tx.kože od darcu:čias.dermeoepid.štep:ram,lakeť
5t882.0↔	Odobr.myokut.l.sval,šf.a fasc.mikrovask.anastm:hlava,krk	5v210.8↔	Vol.tx.kože od darcu:čiasoč.dermeoepiderm.štep:predlaktie
5t882.1↔	Odobr.myokut.l.sval,šf.a fasc.mikrovask.anast:rameno,axi.	5v210.9↔	Vol.transpl.kože od darcu:čias.dermeoepiderm.štep:ruka
5t882.2↔	Odobr.myokut.l.sval,šf.a fasc.mikrovask.anastm:ram.,lakeť	5v210.a	Vol.tx.kože od darcu:čias.dermeoepid.štep:hrud.st,chr.bát
5t882.3↔	Odobr.myokut.lal.sval,šf.a fasc.mikrovask.anastm:predlakt	5v210.b	Vol.tx.kože od darcu:čias.dermeoepiderm.štep:bruš.obl
5t882.4↔	Odobr.myokut.l.sval,šf.a fasc.mikrovask.anast:hr.stena,chr.b.	5v210.c	Volná tx.kože od darcu:čias.dermeoepid.štep:inguin,genit.o
5t882.5↔	Odobr.myokut.l.sval,šf.a fasc.mikrovask.anastm:bruš.stena	5v210.d	Volná tx.kože od darcu:čias.dermeoepid.štep:glut.obl
5t882.6↔	Odobr.myokut.l.sval,šf.a fasc.mikrovask.anast:ing,gen,gl.obl.	5v210.e↔	Vol.tx.kože od darcu:čias.dermeoepiderm.štep:stehno,kol.
5t882.7↔	Odobr.myokut.l.sval,šf.a fasc.mikrovask.anastm:steh.,koleno	5v210.f↔	Vol.tx.kože od darcu:čias.dermeoepider.štep:predkol
5t882.8↔	Odobr.myokut.l.sval,šf.a fasc.mikrovask.anastm:predkol.	5v210.g↔	Volná tx.kože od darcu:čiasoč.dermeoepiderm.štep:noha

5v210.x↔	Voľná transplant. kože od darcu: čiastoč. dermoepider. štep: ost	5v242.b	Lalok. plast. kože a podk. darca: stopkatý vzdial. lalok: bruš. obl.
5v211.0	Voľná tx. kože od darcu: komplet. dermoepiderm. štep: pery	5v242.c	Lalok. plast. kože a podkož. darca: stopka. vzdial. lal.: ing. genit. o
5v211.4	Voľ. tx. kože od darcu: kompl. dermoepiderm. štep: ost. č. hlavy	5v242.d	Lal. plast. kože a podk. darca: stopkatý vzdial. lalok: gluteál. obl.
5v211.5	Voľ. tx. kože od darcu: kompl. dermoepiderm. štep: krk	5v242.e↔	Lalok. plast. kože a podk. darca: stopka. vzdial. lalok: stehno, kol
5v211.6↔	Voľ. tx. kože od darcu: komplet. dermoepid. štep: rameno, axila	5v242.f↔	Lalok. plast. kože a podk. darca: stopk. vzdial. lalok: predkolenie
5v211.7↔	Voľ. tx. kože od darcu: kompl. dermoepider. štep: ram., lakeť	5v242.g↔	Lalok. plast. kože a podkož. darca: stopka. vzdial. lalok: noha
5v211.8↔	Voľ. tx. kože od darcu: komplet. dermoepid. štep: predlaktie	5v242.x	Lalok. plast. kože a podkož. darca: stopkatý vzdialený lalok: ost.
5v211.9↔	Voľ. tx. kože od darcu: kompl. dermoepidermálny štep: ruka	5v270.c	Korekcia jazvy po kož. plastike: inguin., genit. obl.
5v211.a	Voľ. tx. kože od darcu: kompl. dermoepid. štep: hrud. st., chrbát	5v270.d	Korekcia jazvy po kož. plastike: gluteál. obl.
5v211.b	Voľ. tx. kože od darcu: komplet. dermoepiderm. štep: bruš. obl.	5v270.e↔	Korekcia jazvy po kož. plastike: stehno, koleno
5v211.c	Voľ. tx. kože od darcu: kompl. dermoepid. štep: inguin, genit. o.	5v270.f↔	Korekcia jazvy po kož. plastike: predkolenie
5v211.d	Voľ. transplant. kože od darcu: kompl. dermoepid. štep: glut. obl.	5v270.g↔	Korekcia jazvy po kož. plastike: noha
5v211.e↔	Voľ. tx. kože od darcu: kompl. dermoepid. štep: stehno, koleno	5v400.c	Redukč. tkan. plastika na koži a podkož: inguin, genit. o
5v211.f↔	Voľná tx. kože od darcu: kompl. dermoepid. štep: predkol	5v400.d	Redukč. tkan. plastika na koži a podkoži: gluteál. obl.
5v211.g↔	Voľ. transpl. kože od darcu: kompl. dermoepiderm. štep: noha	5v400.e↔	Redukč. tkan. plastika na koži a podkož: stehno, koleno
5v211.x	Voľ. transpl. kože od darcu: kompl. dermoepiderm. štep: ost	5v400.f↔	Redukč. tkan. plastika na koži a podkoži: predkol
5v212.0	Voľ. transpl. kože od darcu: kompozit. (viactkaniv) štep: pery	5v400.g↔	Redukč. tkanivová plastika na koži a podkož: noha/chod/
5v212.4	Voľ. tx. kože od darcu: kompozit. (viactk) štep: ost. č. hlavy	5v401.c	Liposukcia v inguinálnej a genitálnej oblasti
5v212.5	Voľ. tx. kože od darcu: kompozitný (viactkaniv) štep: krk	5v401.d	Liposukcia v gluteálnej oblasti
5v212.6↔	Voľ. tx. kože od darcu: kompoz. (viactkaniv) štep: rameno, axila	5v401.e↔	Liposukcia v oblasti stehna a kolena
5v212.7↔	Voľ. tx. kože od darcu: kompozit. (viactkaniv) štep: ram., lakeť	5v401.f↔	Liposukcia v oblasti predkolenia
5v212.8↔	Voľ. tx. kože od darcu: kompoz. (viactkaniv) štep: predlaktie	5v401.g↔	Liposukcia v oblasti nohy (chodidlo)
5v212.9↔	Voľ. tx. kože od darcu: kompozit. (viactkaniv) štep: ruka	5v402.c	Odstránenie tukového tkaniva v inguinál, genitál. obl.
5v212.a	Voľ. tx. kože od darcu: kompozit. (viactkaniv) štep: hrud. st., chrbát	5v402.d	Odstránenie tukového tkaniva v gluteálnej oblasti
5v212.b	Voľ. tx. kože od darcu: kompozit. (viactkaniv) štep: bruš. obl.	5v402.e↔	Odstránenie tukového tkaniva v oblasti stehna a kolena
5v212.c	Voľ. tx. kože od darcu: kompoz. (viactkaniv) štep: inguin, genit. o	5v402.f↔	Odstránenie tukového tkaniva v oblasti predkolenia
5v212.d	Voľ. tx. kože od darcu: kompozit. (viactkaniv) štep: glut. obl.	5v402.g↔	Odstránenie tukového tkaniva v oblasti nohy (chodidlo)
5v212.e↔	Voľ. tx. kože od darcu: kompozit. (viactkaniv) štep: stehno, koleno	8m161.x	Intrakavit. iná brachyter. okrem intraut. a intravagin. brachyt.
5v212.f↔	Voľ. tx. kože od darcu: kompozit. (viactkaniv) štep: predkol	8m162	Intraluminálna brachyterapia
5v212.g↔	Voľ. tx. kože od darcu: kompozit. (viactkaniv) štep: noha	8m164.1	Perkutánná translúmenová koronárna brachyterapia
5v212.x	Voľná tx. kože od darcu: kompozit. (viactkaniv) štep: ost.	8m164.2	Intravaskulárna brachyterapia v iných periférnych cievach
5v21x.x	Voľná transplantácia kože od darcu: ostatné	8m165.01	Interstic. brachyter.: 1 rovinná impl.: nízky dávkový príkon [LDR]
5v240.0	Lal. plast. k. a podk. darca: voľný lal. s mikrovaskul. anastom: pery	8m165.02	Interstic. brachyt.: 1 rovinná impl.: pulzný dávkový príkon [PDR]
5v240.4	Lal. plast. k. a podk. darca: voľ. lal. s mikrovask. anast: ost. č. hlavy	8m165.03	Interstic. brachyt.: 1 rovinná impl.: vysoký dávkový príkon [HDR]
5v240.5	Lal. plast. kože a podk. darca: voľ. lal. s mikrovask. anast: krk	8m165.0x	Interstic. brachyterapia: 1 rovinná implantácia: iné
5v240.6↔	Lal. plast. k. a podk. darca: voľ. lal. s mikrovask. anast: ram, axila	8m165.11	Interstic. brachyt.: viacrovinná impl.: nízky dávk. príkon [LDR]
5v240.7↔	Lal. plast. kože a podk. darca: voľ. lal. s mikrovask. anast: ram, lak	8m165.12	Interstic. brachyt.: viacrovinná impl.: pulzný dávk. príkon [PDR]
5v240.8↔	Lal. plast. kože a podk. darca: voľ. lal. s mikrovask. anast: predlakt	8m165.13	Interstic. brachyt.: viacrovinná impl.: vysoký dávk. príkon [HDR]
5v240.9↔	Lalok. plast. kože a podk. darca: voľ. lal. s mikrovask. anast: ruka	8m165.1x	Intersticiál. brachyterapia: viacrovinná implantácia, iné
5v240.a	Lal. plast. kože a podk. darca: voľ. lal. s mikrovask. anast: hr. st., chrb	8m165.21	Interstic. brachyt. s perman. impl. rádioakt. zrn.: do 10 zrn
5v240.b	Lalok. plast. kože a podk. darca: voľ. lal. s mikrovask. anast: bruš. o	8m165.22	Interstic. brachyt. s perman. impl. rádioakt. zrn.: viac ako 10 zrn
5v240.c	Lal. plast. k. a podk. darca: voľ. lal. s mikrovask. anast: ing. genit. o	8m16x	Iná brachyterapia uzavretými žiárčmi
5v240.d	Lal. plas. k. a podk. darca: v. lal. s mikrovask. anastom: glute. obl.	8r303.7d	Perkut. transl. interv. ciev malformácie: selekt. emb. s kov. špir.
5v240.e↔	Lal. plast. kože a podk., darca: voľ. lal. s mikrovask. anast: steh, kol	8r41d	Perk. impl. liek. pokrýv./biodegr. stent. do perif. aa. konč. a panvy
5v240.f↔	Lal. plast. kože a podk. darca: voľ. lal. s mikrovask. anast: predkol	8r430.1b↔	Perkut. transl. impl. sten. neuv. lieky: 1 stent do ciev stehna
5v240.g↔	Lalok. plast. kože a podk. darca: voľ. lal. s mikrovask. anast: noha	8r430.1c↔	Perkut. transl. impl. sten. neuv. lieky: 1 stent do ciev predkol
5v240.x	Lalok. plast. kože a podk. darca: voľ. lal. s mikrovask. anast: ost.	8r430.1d	Perkut. transl. impl. sten. neuv. lieky: 1 stent do ciev. malform.
5v241.0	Lalok. plast. kože a podk. darca: stopkat. miest. lalok: pery	8r430.1e	Perkut. transl. impl. sten. neuv. lieky: 1 stent do um. ciev
5v241.4	Lal. plast. k. a podkožia, darca: stopkatý miest. lal.: ost. č. hlavy	8r430.1f	Perkut. transl. impl. sten. neuv. lieky: 1 stent do spinál. ciev
5v241.5	Lalok. plast. kože a podk. darca: stopkatý miest. lalok: krk	8r430.2b↔	Perkut. transl. impl. sten. neuv. lieky: 2 stenty do ciev stehna
5v241.6↔	Lal. plast. kože a podk. darca: stopka. miest. lalok: rameno, axila	8r430.2c↔	Perkut. transl. impl. sten. neuv. lieky: 2 stenty do ciev predkol
5v241.7↔	Lal. plast. kože a podk. darca: stopkatý miest. lalok: ram., lakeť	8r430.2d	Perkut. transl. impl. sten. neuv. lieky: 2 stenty do ciev. malform
5v241.8↔	Lalok. plast. kože a podk. darca: stopkatý miest. lalok: predlakt	8r430.2e	Perkut. transl. impl. sten. neuv. lieky: 2 stenty do um. ciev
5v241.9↔	Lal. plast. kože a podkož. darca: stopkatý miestny lalok: ruka	8r430.2f	Perkut. transl. impl. sten. neuv. lieky: 2 stenty do spinál. ciev
5v241.a	Lal. plast. kože a podkož. darca: stopka. miest. lal.: hrudn. st., chrb	8r430.3b↔	Perkut. transl. impl. sten. neuv. lieky: 3 stenty do ciev stehna
5v241.b	Lal. plast. kože a podk. darca: stopkatý miestny lalok: bruš. obl.	8r430.3c↔	Perkut. transl. impl. sten. neuv. lieky: 3 stenty do ciev predkol
5v241.c	Lal. plast. kože a podk. darca: stopkatý miest. lal.: inguin, genit. o	8r430.3d	Perkut. transl. impl. sten. neuv. lieky: 3 stenty do ciev. malform
5v241.d	Lal. plast. kože a podk. darca: stopkatý miest. lalok: gluteal. obl.	8r430.3e	Perkut. transl. impl. sten. neuv. lieky: 3 stenty do umel. ciev
5v241.e↔	Lalok. plast. kože a podk. darca: stopka. miest. lalok: steh, koleno	8r430.3f	Perkut. transl. impl. sten. neuv. lieky: 3 stenty do spinál. ciev
5v241.f↔	Lalok. plast. kože a podk. darca: stopkatý miest. lalok: predkol	8r430.4b↔	Perkut. transl. impl. sten. neuv. lieky: 4 stenty do ciev stehna
5v241.g↔	Lalok. plast. kože a podkož. darca: stopkatý miest. lalok: noha	8r430.4c↔	Perkut. transl. impl. sten. neuv. liek: 4 stenty do ciev predkol
5v241.x	Lal. plast. kože a podkožia, darca: stopkatý miestny lalok: ost.	8r430.4d	Perkut. transl. impl. sten. neuv. liek: 4 stenty do ciev. malform.
5v242.0	Lal. plast. kože a podk. darca: stopkatý vzdialený lalok: pery	8r430.4e	Perkut. transl. impl. sten. neuv. liek: 4 stenty do um. ciev
5v242.4	Lal. plast. kože a podk. darca: stopkatý vzdial. lalok: ost. č. hlavy	8r430.4f	Perkut. transl. impl. sten. neuv. liek: 4 stenty do spinál. ciev
5v242.5	Lalok. plast. kože a podk. darca: stopkat. vzdialený lalok: krk	8r430.5b↔	Perkut. transl. impl. sten. neuv. lieky: 5 stent. do ciev stehna
5v242.6↔	Lal. plast. kože a podk. darca: stopkatý vzdial. lalok: ram, axila	8r430.5c↔	Perkut. transl. impl. sten. neuv. lieky: 5 stent. do ciev predkolenia
5v242.7↔	Lal. plast. kože a podk. darca: stopkat. vzdial. lalok: ram., lakeť	8r430.5d	Perkut. transl. impl. sten. neuv. lieky: 5 stent. do ciev. malform.
5v242.8↔	Lal. plast. kože a podk. darca: stopkatý vzdial. lalok: predlaktie	8r430.5e	Perkut. transl. impl. sten. neuv. lieky: 5 stent. do umel. ciev
5v242.9↔	Lal. plast. kože a podkož. darca: stopkat. vzdialený lalok: ruka	8r430.5f	Perkut. transl. impl. sten. neuv. lieky: 5 stent. do spinál. ciev
5v242.a	Lal. plast. kože a podk. darca: stopk. vzdial. lalok: hrud. st., chrbát	8r430.6b↔	Perk. transl. impl. stentu neuv. liek: 6 a viac do ciev stehna

8r430.6c↔	Perk.transl.impl.stentu neuvof.liek:6 a viac do cievy predkt.	8r432.5e	Perkut.transl.impl.pokr.sten.neuv.l.(stentgrft):5 do umel.ciev
8r430.6d	Perk.transl.impl.stentu neuvof.liek:6 a viac do cievy.malfor.	8r432.5f	Perkut.transl.impl.pokr.sten.neuv.l.(stentgrft):5 do spinál.ciev
8r430.6e	Perk.transl.impl.stentu neuvof.liek:6 a viac do umel.ciev	8r432.6b↔	Perk.tr.impl.pokr.sten.neuv.l.(stentgrf):6-v. do cievy stehna
8r430.6f	Perk.transl.impl.stentu neuvof.liek:6 a viac do spinál.ciev	8r432.6c↔	Perk.trl.impl.pokr.sten.neuv.l.(stentgrf):6-v. do cievy predkol
8r431.1b↔	Perkut.transl.impl.stentu uvoľn.lieky:1stent do cievy stehna	8r432.6d	Perk.tr.impl.pokr.sten.neuv.l.(stentgrf):6-v. do cievy.malform.
8r431.1c↔	Perkut.transl.impl.stentu uvoľn.lieky:1stent do cievy predkol.	8r432.6e	Perk.tr.impl.pokr.sten.neuv.l.(stentgrf):6-v. do umel.ciev
8r431.1d	Perkut.transl.impl.stentu uvoľn.lieky:1stent do cievy.malform.	8r432.6f	Perk.tr.impl.pokr.sten.neuv.l.(stentgrf):6-v. do spinál.ciev
8r431.1e	Perkut.transl.impl.stentu uvoľn.lieky:1stent do umel.ciev	8r433.1b↔	Perkut.transl.impl.biorezorb.stentu:1 do cievy stehna
8r431.1f	Perkut.transl.impl.stentu uvoľn.lieky:1stent do spinál.ciev	8r433.1c↔	Perkut.transl.impl.biorezorb.stentu:1 do cievy predkolenia
8r431.2b↔	Perkut.transl.impl.stentu uvoľn.lieky:2stenty do cievy stehna	8r433.1d	Perkut.transl.impl.biorezorb.stentu:1 do cievy.malform.
8r431.2c↔	Perkut.transl.impl.stentu uvoľn.lieky:2stenty do cievy predkol.	8r433.1e	Perkut.transl.impl.biorezorb.stentu:1 do umel.ciev
8r431.2d	Perkut.transl.impl.stentu uvoľn.lieky:2stenty do cievy.malfor.	8r433.1f	Perkut.transl.impl.biorezorb.stentu:1 do spinálne cievy
8r431.2e	Perkut.transl.impl.stentu uvoľn.lieky:2stenty do umel.ciev	8r433.2b↔	Perkut.transl.impl.biorezorb.stentu:2 do cievy stehna
8r431.2f	Perkut.transl.impl.stentu uvoľn.lieky:2stenty do spinál.ciev	8r433.2c↔	Perkut.transl.impl.biorezorb.stentu:2 do cievy predkolenia
8r431.3b↔	Perkut.transl.impl.stentu uvoľn.lieky:3stenty do cievy stehna	8r433.2d	Perkut.transl.impl.biorezorb.stentu:2 do cievy.malform.
8r431.3c↔	Perkut.transl.impl.stentu uvoľn.lieky:3stenty do cievy predkol.	8r433.2e	Perkut.transl.impl.biorezorb.stentu:2 do umel.ciev
8r431.3d	Perkut.transl.impl.stentu uvoľn.lieky:3stenty do cievy.malform.	8r433.2f	Perkut.transl.impl.biorezorb.stentu:2 do spinál.ciev
8r431.3e	Perkut.transl.impl.stentu uvoľn.lieky:3stenty do umel.ciev	8r433.3b↔	Perkut.transl.impl.biorezorb.stentu:3 do cievy stehna
8r431.3f	Perkut.transl.impl.stentu uvoľn.lieky:3stenty do spinál.ciev	8r433.3c↔	Perkut.transl.impl.biorezorb.stentu:3 do cievy predkolenia
8r431.4b↔	Perkut.transl.impl.stentu uvoľn.lieky:4sten.do cievy stehna	8r433.3d	Perkut.translum.impl.biorezorb.stentu:3 do cievy.malformácií
8r431.4c↔	Perkut.transl.impl.stentu uvoľn.lieky:4sten.do cievy predkol.	8r433.3e	Perkut.transl.impl.biorezorb.stentu:3 do umel.ciev
8r431.4d	Perkut.transl.impl.stentu uvoľn.lieky:4sten.do cievy.malfor.	8r433.3f	Perkut.transl.impl.biorezorb.stentu:3 do spinál.ciev
8r431.4e	Perkut.transl.impl.stentu uvoľn.lieky:4sten.do umel.ciev	8r433.4b↔	Perkut.transl.impl.biorezorb.stentu:4 do cievy stehna
8r431.4f	Perkut.transl.impl.stentu uvoľn.lieky:4sten.do spinál.ciev	8r433.4c↔	Perkut.transl.impl.biorezorb.stentu:4 do cievy predkolenia
8r431.5b↔	Perkut.transl.impl.stentu uvoľn.lieky:5sten.do cievy stehna	8r433.4d	Perkut.transl.impl.biorezorb.stentu:4 do cievy.malform
8r431.5c↔	Perkut.transl.impl.stentu uvoľn.lieky:5sten.do cievy predkol	8r433.4e	Perkut.transl.impl.biorezorb.stentu:4 do umel.ciev
8r431.5d	Perkut.transl.impl.stentu uvoľn.lieky:5sten.do cievy.malform	8r433.4f	Perkut.transl.impl.biorezorb.stentu:4 do spinál.ciev
8r431.5e	Perkut.transl.impl.stentu uvoľn.lieky:5sten.do umel.ciev	8r433.5b↔	Perkut.transl.impl.biorezorb.stentu:5 do cievy stehna
8r431.5f	Perkut.transl.impl.stentu uvoľn.lieky:5sten.do spinál.ciev	8r433.5c↔	Perkut.transl.impl.biorezorb.stentu:5 do cievy predkolenia
8r431.6b↔	Perkut.transl.impl.stentu uvoľn.liek:6 a viac st.do cievy stehna	8r433.5d	Perkut.transl.impl.biorezorb.stentu:5 do cievy.malformácií
8r431.6c↔	Perk.transl.impl.stentu uvoľn.liek:6 a viac do cievy predkol	8r433.5e	Perkut.transl.impl.biorezorb.stentu:5 do umelých cievy
8r431.6d	Perkut.transl.impl.stentu uvoľn.liek:6 a viac st.do cievy.malf.	8r433.5f	Perkut.transl.impl.biorezorb.stentu:5 do spinál.ciev
8r431.6e	Perkut.transl.impl.stentu uvoľn.liek:6 a viac st.do umel.ciev	8r433.6b↔	Perkut.transl.impl.biorezorb.stentu:6 a viac do cievy stehna
8r431.6f	Perkut.transl.impl.stentu uvoľn.liek:6 a viac st.do spinál.ciev	8r433.6c↔	Perkut.transl.impl.biorezorb.stentu:6 a viac do cievy predkol.
8r432.1b↔	Perk.transl.impl.pokryt.sten.neuv.l.(stentgr):1 do cievy.stehna	8r433.6d	Perkut.transl.impl.biorezorb.stentu:6 a viac do umel.ciev
8r432.1c↔	Perk.transl.impl.pokryt.sten.neuv.l.(stentgr):1 do cievy predkol	8r433.6e	Perkut.transl.impl.biorezorb.stentu:6 a viac do umel.ciev
8r432.1d	Perk.transl.impl.pokryt.sten.neuv.l.(stentgr):1 do cievy.malform	8r433.6f	Perkut.transl.impl.biorezorb.stentu:6 a viac do spinál.ciev
8r432.1e	Perkut.transl.impl.pokr.sten.neuv.liek(stentgr):1 do um.ciev	8r434.0b↔	Perkut.transl.impl.nepokryt.CP-stentu:1 do cievy stehna
8r432.1f	Perkut.transl.impl.pokr.sten.neuv.l.(stentgr):1 do spinál.ciev	8r434.0c↔	Perkut.transl.impl.nepokryt.CP-stentu:1 do cievy predkol.
8r432.2b↔	Perkut.transl.impl.pokr.sten.neuv.l.(stentgr):2 do cievy stehna	8r434.0d	Perkut.transl.impl.nepo.CP-stentu:1 do cievy.malform.
8r432.2c↔	Perkut.transl.impl.pokr.sten.neuv.l.(stentgr):2 do cievy predkol	8r434.0e	Perkut.transl.impl.nepokryt.CP-stentu:1 do umel.ciev
8r432.2d	Perkut.transl.impl.pokr.sten.neuv.l.(stentgr):2 do cievy.malform	8r434.0f	Perkut.transl.impl.nepokryt.CP-stentu:1 do spin.ciev
8r432.2e	Perkut.transl.impl.pokr.sten.neuv.l.(stentgr):2 do umel.ciev	8r434.1b↔	Perkut.transl.impl.nepokryt.CP-stentu:2 a viac do cievy stehna
8r432.2f	Perkut.transl.impl.pokr.sten.neuv.l.(stentgr):2 do spinál.ciev	8r434.1c↔	Perkut.transl.impl.nepokryt.CP-stentu:2 a viac do cievy predkol
8r432.3b↔	Perkut.transl.impl.pokr.sten.neuvof.l.(stentgr):3 do cievy stehna	8r434.1d	Perkut.transl.impl.nepokryt.CP-stentu:2 a viac do cievy.malform
8r432.3c↔	Perkut.transl.impl.pokr.sten.neuvof.l.(stentgr):3 do cievy predkol	8r434.1e	Perkut.transl.impl.nepokryt.CP-stentu:2 a viac do umel.ciev
8r432.3d	Perkut.transl.impl.pokr.sten.neuvof.l.(sttgr):3 do cievy.malform	8r434.1f	Perkut.transl.impl.nepokryt.CP-stentu:2 a viac do spin.ciev
8r432.3e	Perkut.transl.impl.pokr.sten.neuvof.l.(stentgr):3 do umel.ciev	8r435.0b↔	Perkut.transl.impl.pokryt.CP-stentu:1 do cievy stehna
8r432.3f	Perkut.transl.impl.pokr.sten.neuvof.l.(stentgr):3 do spinál.ciev	8r435.0c↔	Perkut.translum.implant.pokryt.CP-stentu:1 do cievy predkol.
8r432.4b↔	Perkut.transl.impl.pokr.sten.neuvof.liek(stentgr):4 do cievy stehna	8r435.0d	Perkut.translum.impl.pokryt.CP-stentu:1 do cievy.malform
8r432.4c↔	Perkut.transl.impl.pokr.sten.neuvof.l.(stentgr):4 do cievy predkol	8r435.0e	Perkut.translum.impl.pokryt.C-P-stentu:1 do umel.ciev
8r432.4d	Perkut.transl.impl.pokr.sten.neuvof.l.(sttgr):4 do cievy.malform	8r435.0f	Perkut.transl.impl.pokryt.CP-stentu:1 do spinál.ciev
8r432.4e	Perkut.transl.impl.pokr.sten.neuvof.l.(stentgr):4 do umel.ciev	8r435.1b↔	Perkut.transl.impl.pokr.CP-stentu:2 a viac do cievy stehna
8r432.4f	Perkut.transl.impl.pokr.sten.neuvof.l.(stentgr):4 do spinál.ciev	8r435.1c↔	Perkut.transl.impl.pokr.CP-stentu:2 a viac do cievy predkol.
8r432.5b↔	Perkut.transl.impl.pokr.sten.neuvof.l.(stentgr.):5 do cievy stehna	8r435.1d	Perkut.transl.impl.pokr.CP-stentu:2 a viac do cievy.malform.
8r432.5c↔	Perkut.transl.impl.pokr.sten.neuvof.l.(stentgr):5 do cievy predkol	8r435.1e	Perkut.transl.impl.pokr.CP-stentu:2 a viac do umel.ciev
8r432.5d	Perkut.transl.impl.pokr.sten.neuvof.l.(stentgr):5 do cievy.malf.	8r435.1f	Perkut.transl.impl.pokr.CP-stentu:2 a viac do spinál.ciev

ADRG X05**Iné výkony pri poraneniach ruky**

Výk. v tabuľke X05-2 alebo HDg v tabuľke X05-1 a výk. v tabuľke X05-3

DRG X05A**Iné výkony pri poraneniach ruky s komplexným výkonom**

Min. 1 výk. v tabuľke X05-4

DRG X05B**Iné výkony pri poraneniach ruky bez komplexného výkonu**

Hlavná diagnóza X05-1

S59.7	Viaceré poranenia lakťa a predlaktia	S67.0	Drvivé poran.palca a iného prsta/prstov ruky
S59.8	Iné a bližšie určené poranenie predlaktia	S67.8	Drvivé poran.i.a bliž.neurč.časti zápäs.a ruky
S59.9	Poranenie predlaktia, bližšie neurčené	S68.0	Úrazová amputácia palca (kompletná) (čiasočná)
S61.0	Otvorená rana prsta (prstov) ruky bez poškod.nechta	S68.1	Úrazová amput.iného (jed.)prsta ruky (komplet.)(čias.)
S61.1	Otvorená rana prsta (prstov) ruky s poškod.nechta	S68.2	Samost.úraz.amput.dvoch/viac.prstov ruky (kompl.)(čias.)
S61.80	Otvorená rana i.časti zápäs.a ruky,b.n.	S69.7	Viaceré poranenia zápastia a ruky
S61.9	Otvorená rana časti zápäs.a ruky,b.n.	S69.8	Iné poranenia zápastia a ruky,bližšie určené
S65.2	Poranenie ciev povrchového dlaňového oblúka	S69.9	Poranenie zápastia a ruky,bližšie neurčené
S65.3	Poranenie ciev hĺbkového dlaňového oblúka	T33.5	Povrchová omrzlina zápastia a ruky
S65.4	Poranenie krvnej cievy (ciev) palca	T34.5	Omrzlina s nektrózou tkaniva zápastia a ruky
S65.5	Poranenie krvnej cievy (ciev) iného prsta ruky	T35.4	Omrzlina hornej končatiny,bližšie neurčená

Výkon X05-2

12t00.5↔	Artroskopická biopsia kĺbov ruky	5t018.b↔	Kompl.osteotómia vo viac.rov.:metakarpálne k.
14t30.3↔	Dg peroperač.ASK zápästného kĺbu	5t018.c↔	Kompl.osteotómia vo viac.rov.:falangy prstov r.
5t001.a↔	Explorácia kostného tkaniva:karpálne kosti	5t019.b↔	Kompl.osteotómia vo viac.rov.s úpravou osi:metakarp.k.
5t001.b↔	Explorácia kostného tkaniva:metakarpálne k.	5t019.c↔	Kompl.osteotómia vo viac.rov.s úpravou osi:falangy pr.r.
5t001.c↔	Explorácia kostného tk.:falangy prstov ruky	5t01x.a↔	Iné osteotómie a korektívne osteotómie:karpálne k.
5t002.a↔	Návrť:karpálne kosti	5t01x.b↔	Iné osteotómie a korektívne osteotómie:metakarpálne k.
5t002.b↔	Návrť:metakarpálne kosti	5t01x.c↔	Iné osteotómie a korektívne osteotómie:fangy prstov r.
5t002.c↔	Návrť:falangy prstov ruky	5t020.a↔	Parciálna resekcia ch.kost.tk.:karpálne k.
5t003.a↔	Drenáž:karpálne kosti	5t020.b↔	Parciálna resekcia ch.kost.tk.:metakarpálne k.
5t003.b↔	Drenáž:metakarpálne kosti	5t021.a↔	Parc.res.ch.kost.tk.s resekc.mäkk.tk.:karpálne k.
5t003.c↔	Drenáž:falangy prstov ruky	5t021.b↔	Parc.res.ch.kost.tk.s resekc.mäkk.tk.:metakarpálne k.
5t004.a↔	Sept.,asept.inciz.-komb.s ďal.inciz.s vlož.nosiča s liek:karpál.k.	5t022.a↔	Parc.res.ch.kost.tk.s preruš.kontinuity:karpálne k.
5t004.b↔	Sept.,asept.inciz.-komb.s ďal.inciz.s vlož.nos.s liek:metakarp.k.	5t022.b↔	Parc.res.ch.kost.tk.s preruš.kontinuity:metakarp.k.
5t004.c↔	Sept.,asept.inciz.-komb.s ďal.inciz.s vlož.nosiča s liek:fal.pr.r.	5t023.a↔	Parc.res.ch.k.tk.s preruš.kont.vr.res.mäkk.tk.:karpál.k.
5t005.a↔	Odstr.cudz.telesa:karpálne kosti	5t023.b↔	Parc.res.ch.k.tk.s preruš.kont.vr.res.mäkk.tk.:mtk.k
5t005.b↔	Odstr.cudz.tel.z k:metakarpálne k.	5t024.a↔	Parc.res.ch.k.tk.s preruš.kont.a násl.obnov:karpálne k.
5t005.c↔	Odstr.cudz.telesa:falangy prstov ruky	5t024.b↔	Parc.res.ch.k.tk.s preruš.kont.a násl.obnov:metakarp.k.
5t006.a↔	Debridement (odstr.nekrotickej k.):karpálne k.	5t025.a↔	Parc.res.ch.k.tk.s pr.kon.a n.ob.s res.mäk.tk.:karpál.k.
5t006.b↔	Debridement (odstr.nekrotickej k.):metakarpálne k.	5t025.b↔	Parc.res.ch.k.tk.s pr.kon.a n.ob.s res.mäk.tk.:metak.k.
5t006.c↔	Debridement (odstr.nekrotickej kosti):falangy prstov r.	5t026.a↔	Totálna resekcia:karpálne kosti
5t007.a↔	Odstr.sekvestrov:karpálne kosti	5t026.b↔	Totálna resekcia:metakarpálne kosti
5t007.b↔	Odstr.sekvestrov:metakarpálne kosti	5t027.a↔	Totálna resekcia:karpálne k.:s resekc.mäkk.tk.
5t007.c↔	Odstr.sekvestrov:falangy prstov ruky	5t027.b↔	Totálna resekcia:metakarpálne k.:s resekc.mäkk.tk.
5t008.a↔	Odstr.sekvestrov a vlož.nosiča s liekom:karpálne k.	5t028.a↔	Totálna resekcia:karpálne k.:s náhradou
5t008.b↔	Odstr.sekvestrov a vlož.nosiča s liekom:metakarpálne k.	5t028.c↔	Totálna resekcia:falangy prstov ru:s náhradou
5t008.c↔	Odstr.sekvestrov a vlož.nosiča s liekom:falangy pr.r.	5t029.a↔	Totálna resekcia:karpálne k.:s náhr.vr.res.mäkk.tk
5t00a.a↔	Vloženie nosiča s liekom:karpálne kosti	5t029.c↔	Totálna resekcia:falangy prstov ru:s náhr.vr.res.mäkk.tk
5t00a.b↔	Vloženie nosiča s liekom:metakarpálne kosti	5t02x.a↔	Iné totál.excizie a res.kostného tk.:karpálne k.
5t00a.c↔	Vloženie nosiča s liekom:falangy prstov ruky	5t02x.b↔	Iné totál.excizie a res.kost.tk.:metakarpálne k.
5t00b.a↔	Odstr.nosiča s liekom:karpálne kosti	5t040.a↔	Autológ.transplant.spongióz.kostikosti:karpálne k.
5t00b.b↔	Odstr.nosiča s liekom:metakarpálne kosti	5t040.b↔	Autológ.transpl.spongióz.kosti:metakarpálne k.
5t00b.c↔	Odstr.nosiča s liekom:falangy prstov ruky	5t040.c↔	Autológ.transplant.spongióz.kosti:falangy prstov r.
5t00x.a↔	Iné septické a aseptické incízie:karpálne k.	5t041.a↔	Autológna transpl.kortiko-spongióz.štep:karpálne k.
5t00x.b↔	Iné sept. a asept.incizie:metakarpálne k.	5t041.b↔	Autológna transpl.kortiko-spongióz.štep:metakarp.k.
5t00x.c↔	Iné septické a aseptické incízie:falangy prstov r.	5t041.c↔	Autológna transpl.kortiko-spongióz.štep:falangy pr.r.
5t010.b↔	Valgotizačná osteotómia:metakarpálne kosti	5t042.a↔	Autológ.rozšír.transpl.(>4cm)kortiko-spongióz.št.:karpálne k.
5t010.c↔	Valgotizačná osteotómia:falangy prstov ruky	5t042.b↔	Autológ.rozšír.transpl.(>4cm)kortiko-spongióz.št.:metakarp.k.
5t011.b↔	Varotizačná osteotómia:metakarpálne kosti	5t042.c↔	Autológ.rozšír.transpl.(>4cm)kortiko-spongióz.št:fal.pr.r.
5t011.c↔	Varotizačná osteotómia:falangy prstov ruky	5t043.a↔	Transplantácia kost.tk.bez cievnej stopky:karpálne k.
5t012.a↔	(De)-rotačná osteotómia:karpálne kosti	5t043.b↔	Transpl.kost.tk.bez cievnej stopky:metakarpálne k.
5t012.b↔	(De)-rotačná osteotómia:metakarpálne kosti	5t043.c↔	Transpl.kost.tk.bez cievnej stopky:falangy prstov r.
5t012.c↔	(De)-rotačná osteotómia:falangy prstov ruky	5t047.a↔	Alogénna transpl.spongióznej kosti:karpálne k.
5t013.b↔	Skracovacia osteotómia:metakarpálne kosti	5t047.b↔	Alogénna transpl.spongióznej kosti:metakarpálne k.
5t013.c↔	Skracovacia osteotómia:falangy prstov ruky	5t047.c↔	Alogénna transpl.spongióznej kosti:falangy prstov r.
5t014.b↔	Predlžovacia osteotómia:metakarpálne kosti	5t048.a↔	Alogénna transpl.kortiko-spongióz.št:karpálne k.
5t014.c↔	Predlžovacia osteotómia:falangy prstov ruky	5t048.b↔	Alogénna transpl.kortiko-spongióz.št:metakarp.k.
5t015.b↔	Osteotómia s valgoticáciou a (de)-rotáciou:metakarp.k.	5t048.c↔	Alogénna transpl.kortiko-spongióz.št:falangy pr.r.
5t015.c↔	Osteotómia s valgoticáciou a (de)-rotáciou:falangy pr.r.	5t04a.a↔	Transpozícia kost.tk.s cievnu stopkou:karpálne k.
5t016.b↔	Osteotómia s varotizáciou a (de)-rotáciou:metakarpálne k.	5t04b.a↔	Transpl.humán.demineraliz.kost.matrix:karpálne k.
5t016.c↔	Osteotómia s varotizáciou a (de)-rotáciou:falangy pr.r.	5t04b.b↔	Transpl.humán.demineraliz.kost.matrix:metakarp.k.
5t017.a↔	Osteotómia bez úpravy osi:karpálne kosti	5t04b.c↔	Transpl.humán.demineraliz.kost.matrix:falangy pr.r.
5t017.b↔	Osteotómia bez úpravy osi:metakarpálne kosti	5t04x.a↔	Iné transplantácie/transpozície kost.tk.:karpálne k.
5t017.c↔	Osteotómia bez úpravy osi:falangy prstov ruky	5t04x.b↔	Iné transplantácie/transpozície kost.tk.:metakarpálne k.
5t018.a↔	Kompl.osteotómia vo viac.rov.:karpálne k.	5t04x.c↔	Iné transplantácie/transpozície kost.tk.:falangy pr.r.

5t050.a↔	Impl.kost.cementu bez prísady ATB:karpálne k.	5t15b.b↔	Otv.repoz.triešt.zl:metakarp.k.:uhlo.stabil.dlahou
5t051.a↔	Impl.kost.cementu s prísadou ATB:karpálne k.	5t15b.c↔	Otv.repoz.triešt.zl:falangy pr.ruky:uhlo.stabil.dlahou
5t051.b↔	Impl.kost.cementu s prísadou ATB:metakarp.k.	5t15v.a↔	Otv.repoz.triešt.zlom:karpálne k.:kruh.vonk.skelet.fix.
5t051.c↔	Impl.kost.cementu s prísadou ATB:falangy pr.r.	5t15v.b↔	Otv.repoz.triešt.zlom:metakarp.k.:kruh.vonk.skelet.fix.
5t052.a↔	Impl.keram.kost.náhrady:karpálne k.	5t15x.a↔	Otv.repoz.triešt.zl:karpálne k.:iným osteos.m
5t052.b↔	Impl.keram.kost.náhrady:metakarpálne k.	5t15x.b↔	Otv.repoz.triešt.zl:metakarp.k.:iným osteos.m
5t052.c↔	Impl.keram.kost.náhrady:falangy pr.r.	5t15x.c↔	Otv.repoz.triešt.zl:falangy pr.ruky:iným osteos.m
5t053.a↔	Impl.resorb.keramic.kost.náhrady:karpálne k.	5t15z.a↔	Otv.repoz.triešt.zl:karpálne k.:rezorb.mat
5t053.b↔	Impl.resorb.keramic.kost.náhrady:metakarp.k.	5t15z.b↔	Otv.repoz.triešt.zl:metakarp.k.:rezorb.mat
5t053.c↔	Impl.resorb.keramic.kost.náhrady:falangy pr.r.	5t15z.c↔	Otv.repoz.triešt.zl:falangy pr.ruky:rezorb.mat
5t054.a↔	Impl.kovovej kost.náhrady:karpálne k.	5t190.6↔	Otv.rep.luxácie:dist.radioulnárny kĺb:bez osteos.
5t054.b↔	Impl.kovovej kost.náhrady:metakarp.k.	5t190.8↔	Otv.rep.luxácie:radiokarpál.kĺb:bez osteosyntézy
5t054.c↔	Impl.kovovej kost.náhrady:falangy pr.r.	5t190.9↔	Otv.rep.luxácie:ulnokarpálny kĺb:bez osteosyntézy
5t05x.a↔	Impl.inej alopl.kost.náhr:karpálne k.	5t190.a↔	Otv.rep.luxácie:karpálne kĺby:bez osteosyntézy
5t05x.b↔	Impl.inej alopl.kost.náhr:metakarpálne k.	5t190.b↔	Otv.rep.luxácie:karpometakarpál.kĺb:bez osteosyn.
5t05x.c↔	Impl.inej alopl.kost.náhr:falangy prstov r.	5t190.c↔	Otv.rep.luxácie:metakarpofalangeálny kĺb:bez osteos.
5t070.a↔	Revízia osteos.m.bez jeho výmeny:karpálne k.	5t190.d↔	Otv.rep.luxácie:interfalang.kĺb ruky:bez osteosynt.
5t070.b↔	Revízia osteos.m.bez jeho výmeny:metakarp.k.	5t191.6↔	Otv.rep.luxácie:dist.radioulnárny kĺb:skrutkou
5t070.c↔	Revízia osteos.m.bez jeho výmeny:falangy pr.r.	5t191.8↔	Otv.rep.luxácie:radiokarpál.kĺb:skrutkou
5t090.a↔	Sutúra periostu:karpálne kosti	5t191.9↔	Otv.rep.luxácie:ulnokarpálny kĺb:skrutkou
5t090.b↔	Sutúra periostu:metakarpálne kosti	5t191.a↔	Otv.rep.luxácie:karpálne kĺby:skrutkou
5t090.c↔	Sutúra periostu:falangy prstov ruky	5t191.b↔	Otv.rep.luxácie:karpometakarpál.kĺb:skrutkou
5t091.b↔	Dočasná epifyzeodéza:metakarpálne kosti	5t191.c↔	Otv.rep.luxácie:metakarpofalangeálny kĺb:skrutkou
5t091.c↔	Dočasná epifyzeodéza:falangy prstov ruky	5t191.d↔	Otv.rep.luxácie:interfalang.kĺb ruky:skrutkou
5t092.b↔	Stála epifyzeodéza:metakarpálne kosti	5t193.6↔	Otv.rep.luxácie:dist.radioulnárny kĺb:skrutkou
5t092.c↔	Stála epifyzeodéza:falangy prstov ruky	5t193.8↔	Otv.rep.luxácie:radiokarpál.kĺb:skrutkou
5t093.b↔	Liečebná epifyzeolýza:metakarpálne kosti	5t193.9↔	Otv.rep.luxácie:ulnokarpálny kĺb:skrutkou
5t093.c↔	Liečebná epifyzeolýza:falangy prstov ruky	5t193.a↔	Otv.rep.luxácie:karpálne kĺby:skrutkou
5t09x.a↔	Ostatné OP na kostiach:karpálne kosti	5t193.b↔	Otv.rep.luxácie:karpometakarpál.kĺb:skrutkou
5t09x.b↔	Ost.OP na kostiach:metakarpálne k.	5t193.c↔	Otv.rep.luxácie:metakarpofalangeálny kĺb:skrutkou
5t09x.c↔	Ostatné OP na kostiach:falangy prstov ruky	5t193.d↔	Otv.rep.luxácie:interfalang.kĺb ruky:skrutkou
5t140.a↔	Otv.repoz.jedn.zl:karpálne k.:bez osteosyntézy	5t194.6↔	Otv.rep.luxácie:dist.radioulnárny kĺb:drôt/serkláž
5t140.b↔	Otv.repoz.jedn.zl:metakarp.k.:bez osteosyntézy	5t194.8↔	Otv.rep.luxácie:radiokarpál.kĺb:drôt/serkláž
5t140.c↔	Otv.repoz.jedn.zl:falangy pr.ruky:bez osteosyntézy	5t194.9↔	Otv.rep.luxácie:ulnokarpálny kĺb:drôt/serkláž
5t141.a↔	Otv.repoz.jedn.zlom:karpálne k.:skrutkou	5t194.a↔	Otv.rep.luxácie:karpálne kĺby:drôt/serkláž
5t141.b↔	Otv.repoz.jedn.zlom:metakarp.k.:skrutkou	5t194.b↔	Otv.rep.luxácie:karpometakarpál.kĺb:drôt/serkláž
5t141.c↔	Otv.repoz.jedn.zlom:falangy pr.ruky:skrutkou	5t194.c↔	Otv.rep.luxácie:metakarpofalangeálny kĺb:drôt/serkláž
5t143.a↔	Otv.repoz.jedn.zl:karpálne k.:štandard.dlahou	5t194.d↔	Otv.rep.luxácie:interfalang.kĺb ruky:drôt/serkláž
5t143.b↔	Otv.repoz.jedn.zl:metakarp.k.:štandard.dlahou	5t19a.6↔	Otv.rep.luxácie:dist.radioulnárny kĺb:intra medul.klin
5t143.c↔	Otv.repoz.jedn.zl:falangy pr.ruky:štandard.dlahou	5t19a.8↔	Otv.rep.luxácie:radiokarpálny kĺb:intra medul.klin
5t144.a↔	Otv.repoz.jedn.zlom:karpálne k.:drôt/serkláž	5t19a.9↔	Otv.rep.luxácie:ulnokarpálny kĺb:intra medul.klin
5t144.b↔	Otv.repoz.jedn.zlom:metakarp.k.:drôt/serkláž	5t19a.a↔	Otv.rep.luxácie:karpálne kĺby:intra medul.klin
5t144.c↔	Otv.repoz.jedn.zlom:falangy pr.ruky:drôt/serkláž	5t19a.b↔	Otv.rep.luxácie:karpometakarpálny kĺb:intra medul.klin
5t14b.a↔	Otv.repoz.jedn.zl:karpálne k.:uhlo.stabil.dlahou	5t19a.c↔	Otv.rep.luxácie:metakarpofalangeálny kĺb:intra medul.klin
5t14b.b↔	Otv.repoz.jedn.zl:metakarp.k.:uhlo.stabil.dlahou	5t19a.d↔	Otv.rep.luxácie:interfalang.kĺb ruky:intra medul.klin
5t14b.c↔	Otv.repoz.jedn.zl:falangy pr.ruky:uhlo.stabil.dlahou	5t19b.6↔	Otv.rep.luxácie:dist.radioulnárny kĺb:uhlo.stabil.dlahou
5t14t.a↔	Otv.repoz.jedn.zl:karpálne k.:vonk.skelet.fix	5t19b.8↔	Otv.rep.luxácie:radiokarpál.kĺb:uhlo.stabil.dlahou
5t14t.b↔	Otv.repoz.jedn.zl:metakarp.k.:vonk.skelet.fix	5t19b.9↔	Otv.rep.luxácie:ulnokarpálny kĺb:uhlo.stabil.dlahou
5t14t.c↔	Otv.repoz.jedn.zl:falangy pr.ruky:vonk.skelet.fix	5t19b.a↔	Otv.rep.luxácie:karpálne kĺby:uhlo.stabil.dlahou
5t14v.a↔	Otv.repoz.jedn.zl:karpálne k.:kruh.vonk.skelet.fix	5t19b.b↔	Otv.rep.luxácie:karpometakarpál.kĺb:uhlo.stabil.dlahou
5t14v.b↔	Otv.repoz.jedn.zl:metakarp.k.:kruh.vonk.skelet.fix	5t19b.c↔	Otv.rep.luxácie:metakarpofalangeálny kĺb:uhlo.stabil.dlahou
5t14x.a↔	Otv.repoz.jedn.zl:karpálne k.:iným osteos.m	5t19b.d↔	Otv.rep.luxácie:interfalang.kĺb ruky:uhlo.stabil.dlahou
5t14x.b↔	Otv.repoz.jedn.zl:metakarp.k.:iným osteos.m	5t19d.6↔	Otv.rep.luxácie:dist.radioulnárny kĺb:skobou
5t14x.c↔	Otv.repoz.jedn.zl:falangy pr.ruky:iným osteos.m	5t19d.8↔	Otv.rep.luxácie:radiokarpál.kĺb:skobou
5t14z.a↔	Otv.repoz.jedn.zl:karpálne k.:rezorb.mat	5t19d.9↔	Otv.rep.luxácie:ulnokarpálny kĺb:skobou
5t14z.b↔	Otv.repoz.jedn.zl:metakarp.k.:rezorb.mat	5t19d.a↔	Otv.rep.luxácie:karpálne kĺby:skobou
5t14z.c↔	Otv.repoz.jedn.zl:falangy pr.ruky:rezorb.mat	5t19d.b↔	Otv.rep.luxácie:karpometakarpál.kĺb:skobou
5t150.a↔	Otv.repoz.triešt.zl:karpálne k.:bez osteosyntézy	5t19d.c↔	Otv.rep.luxácie:metakarpofalangeálny kĺb:skobou
5t150.b↔	Otv.repoz.triešt.zl:metakarp.k.:bez osteosyntézy	5t19d.d↔	Otv.rep.luxácie:interfalang.kĺb ruky:skobou
5t150.c↔	Otv.repoz.triešt.zl:falangy pr.ruky:bez osteosyntézy	5t19t.6↔	Otv.rep.luxácie:dist.radioulnárny kĺb:vonk.skelet.fix
5t151.a↔	Otv.repoz.triešt.zl:karpálne k.:skrutkou	5t19t.8↔	Otv.rep.luxácie:radiokarpálny kĺb:vonk.skelet.fix
5t151.b↔	Otv.repoz.triešt.zl:metakarp.k.:skrutkou	5t19t.9↔	Otv.rep.luxácie:ulnokarpálny kĺb:vonk.skelet.fix
5t151.c↔	Otv.repoz.triešt.zl:falangy pr.ruky:skrutkou	5t19t.a↔	Otv.rep.luxácie:karpálne kĺby:vonk.skelet.fix
5t153.a↔	Otv.repoz.triešt.zl:karpálne k.:štand.dlahou	5t19t.b↔	Otv.rep.luxácie:karpometakarpálny kĺb:vonk.skelet.fix
5t153.b↔	Otv.repoz.triešt.zl:metakarp.k.:štand.dlahou	5t19t.c↔	Otv.rep.luxácie:metakarpofalangeálny kĺb:vonk.skelet.fix
5t153.c↔	Otv.repoz.triešt.zl:falangy pr.ruky:štand.dlahou	5t19t.d↔	Otv.rep.luxácie:interfalang.kĺb r.:vonk.skelet.fix
5t154.a↔	Otv.repoz.triešt.zl:karpálne k.:drôt/serkláž	5t19x.6↔	Otv.rep.luxácie:dist.radioulnárny kĺb:iným osteos.mat
5t154.b↔	Otv.repoz.triešt.zl:metakarp.k.:drôt/serkláž	5t19x.8↔	Otv.rep.luxácie:radiokarpál.kĺb:iným osteos.mat
5t154.c↔	Otv.repoz.triešt.zl:falangy pr.ruky:drôt/serkláž	5t19x.9↔	Otv.rep.luxácie:ulnokarpálny kĺb:iným osteos.mat
5t15b.a↔	Otv.repoz.triešt.zl:karpálne k.:uhlo.stabil.dlahou	5t19x.a↔	Otv.rep.luxácie:karpálne kĺby:iným osteos.mat

5t19x.b↔	Otv.rep.luxácie:karpometakarpál.kĺb:iným osteos.mat	5t30c.9↔	O.ch.odstr.častí a zvyškov väzov:ulnokarpálny kĺb
5t19x.c↔	Otv.rep.luxácie:metakarpofalangeálny kĺb:iným osteos.mat	5t310.6↔	O.ch.excizia chor.zmen.č.kĺb.chrup:dist.radioul.kĺb
5t19x.d↔	Otv.rep.luxácie:interfalang.kĺb ruky:iným osteos.mat	5t310.7↔	O.ch.excizia chor.zmen.č.kĺb.chrup:kĺby ruky b.n.
5t19z.6↔	Otv.rep.luxácie:dist.radioulnárny kĺb:rezorb.mat	5t310.8↔	O.ch.excizia chor.zmen.č.kĺb.chrup:radiokarpálny kĺb
5t19z.8↔	Otv.rep.luxácie:radiokarpál.kĺb:rezorb.mat	5t310.9↔	O.ch.excizia chor.zmen.č.kĺb.chrup:ulnokarpálny kĺb
5t19z.9↔	Otv.rep.luxácie:ulnokarpálny kĺb:rezorb.mat	5t311.6↔	O.ch.refixácia osteochondrál.fragmentu:dist.radiou.kĺb
5t19z.a↔	Otv.rep.luxácie:karpálne kĺby:rezorb.mat	5t311.7↔	O.ch.refixácia osteochondrál.fragmentu:kĺb ruky b.n.
5t19z.b↔	Otv.rep.luxácie:karpometakarpál.kĺb:rezorb.mat	5t311.8↔	O.ch.refixácia osteochondrál.fragmentu:adiokarp kĺb
5t19z.c↔	Otv.rep.luxácie:metakarpofalangeálny kĺb:rezorb.mat	5t311.9↔	O.ch.refixácia osteochondrál.fragmentu:ulnokarp.kĺb
5t19z.d↔	Otv.rep.luxácie:interfalang.kĺb ruky:rezorb.mat	5t312.6↔	O.ch.subchondrál.spongioplast.s fix.fragm:dist.radiou.k
5t211.a↔	Zat.rep.zl.epifyzeolýzy:karpálne k.:skrutkou	5t312.7↔	O.ch.subchondrál.spongioplast.s fix.fragm:iný k.ru.b.n.
5t211.b↔	Zat.rep.zl.epifyzeolýzy:metakarpálne k.:skrutkou	5t312.8↔	O.ch.subchondrál.spongioplast.s fix.fragm:radiokarp.k.
5t211.c↔	Zat.rep.zl.epifyzeolýzy:falangy prstov ruky:skrutkou	5t312.9↔	O.ch.subchondrál.spongioplast.s fix.fragm:ulnokarp.kĺb
5t213.a↔	Zat.rep.zl.epifyzeolýzy:karpálne k.:standard.dlahou	5t317.7↔	O.ch.transplant.chrupavky:kĺby ruky b.n.
5t213.b↔	Zat.rep.zl.epifyzeolýzy:metakarpálne k.:standard.dlahou	5t317.8↔	O.ch.transplant.chrupavky:radiokarpálny kĺb
5t213.c↔	Zat.rep.zl.epifyzeolýzy:falangy prstov ruky:standard.dlahou	5t318.7↔	O.ch.odobratie chrupavk.transplantátu:kĺby ruky b.n
5t214.a↔	Zat.rep.zl.epifyzeolýzy:karpálne k.:drôt./serkláž	5t319↔	Otv.chirur.resekcia discus triangularis
5t214.b↔	Zat.rep.zl.epifyzeolýzy:metakarpálne k.:drôt./serkláž	5t31a.7↔	O.ch.implant.in vitro vytvor.tk.kultúry k.ruky b.n
5t214.c↔	Zat.rep.zl.epifyzeolýzy:falangy prstov ruky:drôt./serkláž	5t31a.8↔	O.ch.implant.in vitro vytvor.tk.kultúry:radiokarp.kĺb
5t21a.b↔	Zatv.repoz.zl.epifyzeol:metakarp.k:iM drôt.prút	5t31c.6↔	O.ch.vyhľad.chrupav[chondroplast]:dist.radioulnár.kĺb
5t21a.c↔	Zatv.repoz.zl.epifyzeol:falangy p.ruky:iM drôt.prút	5t31c.7↔	O.ch.vyhľad.chrupav[chondroplast]:kĺby ruky
5t21b.a↔	Zatv.repoz.zl.epifyzeol:karpálne k:uhlo.stab.dlahou	5t31c.8↔	O.ch.vyhľad.chrupav[chondroplast]:radiokarpálny kĺb
5t21b.b↔	Zatv.repoz.zl.epifyzeol:metakarp.k:uhlo.stab.dlahou	5t31c.9↔	O.ch.vyhľad.chrupav[chondroplast]:ulnokarpálny kĺb
5t21b.c↔	Zatv.repoz.zl.epifyzeol:falangy pr.ruky:uhlo.stab.dl	5t31d.6↔	Subchondr.otvor.kosti:dist.radiou.k
5t21t.a↔	Zatv.repoz.zl.epifyzeol:karpálne k:vonk.skelet.fix	5t31d.7↔	Subchondr.otvor.kosti:iný k.ruky b.n.
5t21t.b↔	Zatv.repoz.zl.epifyzeol:metakarp.k:vonk.skelet.fix	5t31d.8↔	Subchondr.otvor.kosti:radiokarp.kĺb
5t21t.c↔	Zatv.repoz.zl.epifyzeol:falangy p.ruky:vonk.skelet.fix	5t31d.9↔	Subchondr.otvor.kosti:ulnokarpál.kĺb
5t21v.a↔	Zatv.repoz.zl.epifyzeol:karpálne k.kruh.vonkaj.fix	5t31h.7↔	O.ch.OP chrupavky s tx.chondroc.autol.ind.matrix:i.k.ruk.b.n
5t21v.b↔	Zatv.repoz.zl.epifyzeol:metakarp.k.:kruh.vonkaj.fix	5t31h.8↔	O.ch.OP chrupavky s tx.chondroc.autol.ind.matrix:radiok.k
5t21x.a↔	Zatv.repoz.zl.epifyzeol:karpálne k:iným osteos.m.	5t31j.6↔	O.ch.impl.neindivid.metal.náhrady chrupav:d.radiou.k
5t21x.b↔	Zatv.repoz.zl.epifyzeol:metakarp.k:iným osteos.m.	5t31j.7↔	O.ch.impl.neindivid.metal.náhrady chrupav:kĺ.ruky
5t21x.c↔	Zatv.repoz.zl.epifyzeol:falangy p.ruky:iným osteos.m.	5t31j.8↔	O.ch.impl.neindivid.metal.náhrady chrupav:radiokarp.k
5t21z.a↔	Zatv.repoz.zl.epifyzeol:karpálne k:rezorb.mat	5t31j.9↔	O.ch.impl.neindivid.metal.náhrady chrupav:ulnokarp.k
5t21z.b↔	Zatv.repoz.zl.epifyzeol:metakarp.k:rezorb.mat	5t31k.6↔	O.ch.subchondrál.otv.kosti s vlož.nebunk.impl:d.radiou.k
5t21z.c↔	Zatv.repoz.zl.epifyzeol:falangy p.ruky:rezorb.mat	5t31k.7↔	O.ch.subchondrál.otv.kosti s vlož.nebunk.impl:k.ruky b.n
5t300.6↔	O.ch.artrotómia,kapsulotómia:dis.raduln.kĺb	5t31k.8↔	O.ch.subchondrál.otv.kosti s vlož.nebunk.impl:radiokarp.k
5t300.8↔	O.ch.artrotómia,kapsulotómia:radiokarpálny kĺb	5t31k.9↔	O.ch.subchondrál.otv.kosti s vlož.nebunk.impl:ulnokarp.k
5t300.9↔	O.ch.artrotómia,kapsulotómia:ulnokarpálny kĺb	5t31x.6↔	Iné otv.chir.OP na kĺbe a menisk:dist.radioulnár.kĺb
5t301.6↔	O.ch.aseptická preplach.drenáž:dis.raduln.kĺb	5t31x.7↔	Iné otv.chir.OP na kĺbe a menisk:kĺby ruky b.n.
5t301.8↔	O.ch.aseptická preplach.drenáž:radiokarpálny kĺb	5t31x.8↔	Iné otv.chir.OP na kĺbe a menisk:radiokarpálny kĺb
5t301.9↔	O.ch.aseptická preplach.drenáž:ulnokarpálny kĺb	5t31x.9↔	Iné otv.chir.OP na kĺbe a menisk:ulnokarpálny kĺb
5t302.6↔	O.ch.septická preplach.drenáž:dis.raduln.kĺb	5t373.0↔	Otv.ch. sutúra distál.radioulnár.váz.ap.bez stabilizácie
5t302.8↔	O.ch.septická preplach.drenáž:radiokarpálny kĺb	5t386↔	Artrodéza zápästných kĺbov
5t302.9↔	O.ch.septická preplach.drenáž:ulnokarpálny kĺb	5t390.6↔	O.ch.rozdel/prerušenie väzu:dist.radioulnár.kĺb
5t303.6↔	O.ch.debridement:dist.radioulnárny kĺb	5t390.7↔	O.ch.rozdel/prerušenie väzu:kĺby ruky b.n.
5t303.8↔	O.ch.debridement:radiokarpálny kĺb	5t390.8↔	O.ch.rozdel/prerušenie väzu:radiokarpálny kĺb
5t303.9↔	O.ch.debridement:ulnokarpálny kĺb	5t390.9↔	O.ch.rozdel/prerušenie väzu:ulnokarpálny kĺb
5t304.6↔	O.ch.parcial.synovektómia:dist.radioulnár.kĺb	5t391.6↔	Otv.ch.artroríza:dist.radioulnárny kĺb
5t304.8↔	O.ch.parcial.synovektómia:radiokarpálny kĺb	5t391.7↔	Otv.ch.artroríza:kĺby ruky b.n.
5t304.9↔	O.ch.parcial.synovektómia:ulnokarpálny kĺb	5t391.8↔	Otv.ch.artroríza:radiokarpálny kĺb
5t305.6↔	O.ch.totálna synovektómia:dist.radioulnár.kĺb	5t391.9↔	Otv.ch.artroríza:ulnokarpálny kĺb
5t305.8↔	O.ch.totálna synovektómia:radiokarpálny kĺb	5t392.6↔	O.ch.dočasné fixácie:dist.radioulnár.kĺb
5t305.9↔	O.ch.totálna synovektómia:ulnokarpálny kĺb	5t392.7↔	O.ch.dočasné fixácie:kĺby ruky b.n.
5t306.6↔	O.ch.mobilizácia kĺbu(artrolýza):dis.raduln.kĺb	5t392.8↔	O.ch.dočasné fixácie:radiokarpálny kĺb
5t306.8↔	O.ch.mobilizácia kĺbu(artrolýza):radiokarp.kĺb	5t392.9↔	O.ch.dočasné fixácie:ulnokarpálny kĺb
5t306.9↔	O.ch.mobilizácia kĺbu(artrolýza):ulnokarp.kĺb	5t39x.6↔	Iné otv.ch.OP na kĺboch:dist.radioulnárny kĺb
5t307.6↔	O.ch.odstr.periartikulár.osifikácii:dist.radioulnár.kĺb	5t39x.7↔	Iné otv.ch.OP na kĺboch:kĺby ruky b.n.
5t307.8↔	O.ch.odstr.periartikulár.osifikácii:radiokarp.kĺb	5t39x.8↔	Iné otv.ch.OP na kĺboch:radiokarpálny kĺb
5t307.9↔	O.ch.odstr.periartikulár.osifikácii:ulnokarpál.kĺb	5t39x.9↔	Iné otv.ch.OP na kĺboch:ulnokarpálny kĺb
5t308.6↔	O.ch.odstránenie voľných telies:dist.radioulnár.kĺb	5t400.6↔	ASK asept.výplach kĺbu s drenážou:dist.radioulnár.kĺb
5t308.8↔	O.ch.odstránenie voľných telies:radiokarpálny kĺb	5t400.8↔	ASK asept.výplach kĺbu s drenážou:radiokarpálny kĺb
5t308.9↔	O.ch.odstránenie voľných telies:ulnokarpálny kĺb	5t400.9↔	ASK asept.výplach kĺbu s drenážou:ulnokarpálny kĺb
5t30a.6↔	O.ch.vloženie nosiča lieku:dist.radioulnárny kĺb	5t400.x	ASK asept.výplach kĺbu s drenážou:ostatné kĺby
5t30a.8↔	O.ch.vloženie nosiča lieku:radiokarpálny kĺb	5t401.6↔	ASK sept.výplach kĺbu s drenážou: dist.radioulnár.kĺb
5t30a.9↔	O.ch.vloženie nosiča lieku:ulnokarpálny kĺb	5t401.8↔	ASK sept.výplach kĺbu s drenážou:radiokarpálny kĺb
5t30b.6↔	O.ch.odstránenie nosiča lieku:dist.radioulnár.kĺb	5t401.9↔	ASK sept.výplach kĺbu s drenážou:ulnokarpálny kĺb
5t30b.8↔	O.ch.odstránenie nosiča lieku:radiokarpálny kĺb	5t401.x	ASK sept.výplach kĺbu s drenážou:ostatné kĺby
5t30b.9↔	O.ch.odstránenie nosiča lieku:ulnokarpálny kĺb	5t402.6↔	ASK mobilizácia kĺbu(artrolýza):dist.radioulnár.kĺb
5t30c.6↔	O.ch.odstr.častí a zvyškov väzov:dist.radioulnr.kĺb	5t402.8↔	ASK mobilizácia kĺbu(artrolýza):radiokarpálny kĺb
5t30c.8↔	O.ch.odstr.častí a zvyškov väzov:radiokarpálny kĺb	5t402.9↔	ASK mobilizácia kĺbu(artrolýza):ulnokarpálny kĺb

5t404.6↔	ASK odstr.volných telies:dist.radioulnár.kĺb	5t490.9↔	ASK rozdelenie/preruš.väzu:ulnokarpálny kĺb
5t404.8↔	ASK odstr.volných telies:radiokarpálny kĺb	5t49x.6↔	Ostatné artroskopické OP:dist.radioulnárny kĺb
5t404.9↔	ASK odstr.volných telies:ulnokarpálny kĺb	5t49x.8↔	Ostatné artroskopické OP:radiokarpálny kĺb
5t405.6↔	ASK odstr.periartikul.kalcifikátov:dist.radioulnár.kĺb	5t49x.9↔	Ostatné artroskopické OP:ulnokarpálny kĺb
5t405.8↔	ASK odstr.periartikul.kalcifikátov:radiokarpálny kĺb	5t548↔	Implantácia endoprotézy zápastia
5t405.9↔	ASK odstr.periartikul.kalcifikátov:ulnokarpálny kĺb	5t549.1↔	Impl.endopr.na kĺboch prstov HK:1 protéza
5t406.6↔	ASK asistov.ošetrovanie zlomeniny:dist.radioulnár.kĺb	5t549.2↔	Impl.endopr.na kĺboch prstov HK:2 protézy
5t406.8↔	ASK asistov.ošetrovanie zlomeniny:radiokarpálny kĺb	5t549.3↔	Impl.endopr.na kĺboch prstov HK:3protézy
5t406.9↔	ASK asistov.ošetrovanie zlomeniny:ulnokarpálny kĺb	5t549.4↔	Impl.endopr.na kĺboch prstov HK:4 protézy
5t407.6↔	Artroskop.vlož.liek.nosiča:dist.radioulnár.kĺb	5t549.5↔	Impl.endopr.na kĺboch prstov HK:5 protéz
5t407.8↔	Artroskop.vlož.liek.nosiča:radiokarpálny kĺb	5t549.6↔	Impl.endopr.na kĺboch prstov HK:6 a viac protéz
5t407.9↔	Artroskop.vlož.liek.nosiča:ulnokarpálny kĺb	5t555↔	Výmena endoprotézy zápastia
5t408.6↔	Artroskop.odstr.liek.nosiča:dist.radioulnár.kĺb	5t556↔	Výmena endoprotézy kĺbu prsta
5t408.8↔	Artroskop.odstr.liek.nosiča:radiokarpálny kĺb	5t595↔	Resekčná artroplastika na zápästí
5t408.9↔	Artroskop.odstr.liek.nosiča:ulnokarpálny kĺb	5t701.0↔	Inciez ohýbača zápastia
5t409.6↔	ASK resek.č.ligament,zbytkov ligament:dist.radioulná.kĺb	5t701.1↔	Inciez ohýbača prsta
5t409.8↔	ASK resek.č.ligament,zbytkov ligament:radiokarpálny kĺb	5t701.2↔	Inciez ohýbača palca
5t409.9↔	ASK resek.č.ligament,zbytkov ligament:ulnokarpálny kĺb	5t701.3↔	Inciez vystierača zápastia
5t40x.6↔	Iné ASK revízie kĺbu:dist.radioulnár.kĺb	5t701.4↔	Inciez vystierača prsta
5t40x.8↔	Iné ASK revízie kĺbu:radiokarpálny kĺb	5t701.5↔	Inciez vystierača palca
5t40x.9↔	Iné ASK revízie kĺbu:ulnokarpálny kĺb	5t701.6↔	Inciez šľachových pošiev zápastia
5t412.6↔	Artroskop.parc.synovektómia:dist.radioulnár.kĺb	5t701.7↔	Inciez šľachových pošiev prsta
5t412.8↔	Artroskop.parc.synovektómia:radiokarpálny kĺb	5t701.8↔	Inciez šľachových pošiev palca
5t412.9↔	Artroskop.parc.synovektómia:ulnokarpálny kĺb	5t701.9↔	Inciez šľachových pošiev dlane
5t413.6↔	Artroskop.totál.synovektómia:dist.radioulnár.kĺb	5t702.0↔	Discízia šľachových pošiev ohýbača zápastia
5t413.8↔	Artroskop.totál.synovektómia:radiokarpálny kĺb	5t702.1↔	Discízia šľachových pošiev ohýbača prsta
5t413.9↔	Artroskop.totál.synovektómia:ulnokarpálny kĺb	5t702.2↔	Discízia šľachových pošiev ohýbača palca
5t414.6↔	ASK el.-term.dene.syn.a tk.kĺb.púz:dist.radioul.kĺb	5t702.3↔	Discízia šľachových pošiev vystierača zápastia
5t414.8↔	ASK elektroterm.dener.syn.a tk.kĺb.púz:radiokar.kĺb	5t702.4↔	Discízia šľachových pošiev vystierača prsta
5t414.9↔	ASK el.-termote.den.syn.a tk.kĺb.púz:ulnokarpál.kĺb	5t702.5↔	Discízia šľachových pošiev vystierača palca
5t41x.6↔	Iné ASK OP na synovii:dist.radioulnárny kĺb	5t702.6↔	Discízia šľachových pošiev zápastia
5t41x.8↔	Iné artrosk.OP na synovii:radiokarpálny kĺb	5t702.7↔	Discízia šľachových pošiev prsta
5t41x.9↔	Iné artrosk.OP na synovii:ulnokarpálny kĺb	5t702.8↔	Discízia šľachových pošiev palca
5t420.6↔	ASK excízia poškod.tk.kĺb.chrup:dist.radioulnár.kĺb	5t702.9↔	Discízia šľachových pošiev dlane
5t420.8↔	ASK excízia poškod.tk.kĺb.chrup:radiokarpálny kĺb	5t703.0↔	Debridement ohýbača zápastia
5t420.9↔	ASK excízia poškod.tk.kĺb.chrup:ulnokarpálny kĺb	5t703.1↔	Debridement ohýbača prsta
5t421.6↔	ASK refix.osteochon.fragm:dist.radioulná.kĺb	5t703.2↔	Debridement ohýbača palca
5t421.8↔	ASK refix.osteochon.fragm:radiokarpálny kĺb	5t703.3↔	Debridement vystierača zápastia
5t421.9↔	ASK refix.osteochon.dr.fragm:ulnokarpálny kĺb	5t703.4↔	Debridement vystierača prsta
5t422.6↔	ASK subchondr.spongioplastika:dist.radiouln.kĺb	5t703.5↔	Debridement vystierača palca
5t422.8↔	ASK subchondr.spongioplastika:radiokarp.kĺb	5t703.6↔	Debridement šľachových pošiev zápastia
5t422.9↔	ASK subchondr.spongioplastika:ulnokarpálny kĺb	5t703.7↔	Debridement šľachových pošiev prsta
5t427.6↔	ASK transplantácia chrupavky:dist.radioulnár.kĺb	5t703.8↔	Debridement šľachových pošiev palca
5t427.8↔	ASK transplantácia chrupavky:radiokarpálny kĺb	5t703.9↔	Debridement šľachových pošiev dlane
5t427.9↔	ASK transplantácia chrupavky:ulnokarpálny kĺb	5t704.0↔	Excízia ohýbača zápastia
5t428.6↔	ASK impl.in.vitr.vypes.tk.kult:dist.radiouln.kĺb	5t704.1↔	Excízia ohýbača prsta
5t428.8↔	ASK impl.in.vitr.vypes.tk.kultúr:radiokarpál.kĺb	5t704.2↔	Excízia ohýbača palca
5t428.9↔	ASK impl.in.vitr.vypest.tk.kultúr:ulnokarpál.kĺb	5t704.3↔	Excízia vystierača zápastia
5t429↔	ASK resekcia discus triangularis	5t704.4↔	Excízia vystierača prsta
5t42c.6↔	ASK vyhled.chrupav[chondrop]l:dist.radioulnár.kĺb	5t704.5↔	Excízia vystierača palca
5t42c.8↔	ASK vyhled.chrupav[chondrop]l:radiokarpálny kĺb	5t704.6↔	Excízia šľachových pošiev zápastia
5t42c.9↔	ASK vyhledenie chrup[chondrop]l:ulnokarpálny kĺb	5t704.7↔	Excízia šľachových pošiev prsta
5t42d.6↔	ASK subch.otvorenie kosti:dist.radiouln.kĺb	5t704.8↔	Excízia šľachových pošiev palca
5t42d.8↔	ASK subchon.otv.kosti:radiokarp.kĺb	5t704.9↔	Excízia šľachových pošiev dlane
5t42d.9↔	ASK subchondr.otv.kosti:ulnokarpál.kĺb	5t705.0↔	Primárna sutúra ohýbača zápastia
5t42e.6↔	ASK subch.otv.kosti-aceul:impl:dist.radiouln.kĺb	5t705.1↔	Primárna sutúra ohýbača prsta
5t42e.8↔	ASK subch.otv.kosti-aceul:impl:radiokarpál.kĺb	5t705.2↔	Primárna sutúra ohýbača palca
5t42e.9↔	ASK subch.otv.kosti-aceul:impl:ulnokarpál.kĺb	5t705.3↔	Primárna sutúra vystierača zápastia
5t42f.6↔	ASK OP chrup.s.tx.chondr-autológ.ind.matr:dist.radiouln.kĺb	5t705.4↔	Primárna sutúra vystierača prsta
5t42f.8↔	ASK OP chrup.s.tx.chondr-autológ.ind.matr:radiokarpál.kĺb	5t705.5↔	Primárna sutúra vystierača palca
5t42f.9↔	ASK OP chrup.s.tx.chondr-autológ.ind.matr:ulnokarpál.kĺb	5t705.6↔	Primárna sutúra šľachových pošiev zápastia
5t42g↔	ASK sutúra/napnutie disc.triangularis	5t705.7↔	Primárna sutúra šľachových pošiev prsta
5t42h.6↔	ASK resekcia 1/viac.osteofytov:dist.radioulnár.kĺb	5t705.8↔	Primárna sutúra šľachových pošiev palca
5t42h.8↔	ASK resekcia 1/viac.osteofytov:radiokarpálny kĺb	5t705.9↔	Primárna sutúra šľachových pošiev dlane
5t42h.9↔	ASK resekcia 1/viac.osteofytov:ulnokarpálny kĺb	5t706.0↔	Sekundárna sutúra ohýbača zápastia
5t42i.6↔	Iné ASK OP na chrup.a menisk:dist.radioulnár.kĺb	5t706.1↔	Sekundárna sutúra ohýbača prsta
5t42i.8↔	Iné artroskop.OP na chrup.a menisk:radiokarpálny kĺb	5t706.2↔	Sekundárna sutúra ohýbača palca
5t42i.9↔	Iné artroskop.OP na chrup.a menisk:ulnokarpálny kĺb	5t706.3↔	Sekundárna sutúra vystierača zápastia
5t490.6↔	ASK rozdelenie/preruš.väzu:dist.radioulnár.kĺb	5t706.4↔	Sekundárna sutúra vystierača prsta
5t490.8↔	ASK rozdel/preruš.väzu:radiokarpálny kĺb	5t706.5↔	Sekundárna sutúra vystierača palca

5t706.6↔	Sekundárna sutúra šlachových pošiev zápastia	5t70k.0↔	Refixácia ohýbača zápastia ku kosti vrát.kovovej kotvy
5t706.7↔	Sekundárna sutúra šlachových pošiev prsta	5t70k.1↔	Refixácia ohýbača prsta ku kosti vrátane kovovej kotvy
5t706.8↔	Sekundárna sutúra šlachových pošiev palca	5t70k.2↔	Refixácia ohýbača palca ku kosti vrátane kovovej kotvy
5t706.9↔	Sekundárna sutúra šlachových pošiev dlane	5t70k.3↔	Refixácia vystierača zápastia ku kosti vrát.kov.kotvy
5t707.0↔	Tenolýza ohýbača zápastia	5t70k.4↔	Refixácia vystierača prsta ku kosti vrát.kov.kotvy
5t707.1↔	Tenolýza ohýbača prsta	5t70k.5↔	Refixácia vystierača palca ku kosti vrát.kov. kotvy
5t707.2↔	Tenolýza ohýbača palca	5t70l.0↔	Perkutánná tenotómia ohýbača zápastia
5t707.3↔	Tenolýza vystierača zápastia	5t70l.1↔	Perkutánná tenotómia ohýbača prsta
5t707.4↔	Tenolýza vystierača prsta	5t70l.2↔	Perkutánná tenotómia ohýbača palca
5t707.5↔	Tenolýza vystierača palca	5t70l.3↔	Perkutánná tenotómia vystierača zápastia
5t708.0↔	Tenodéza ohýbača zápastia	5t70l.4↔	Perkutánná tenotómia vystierača prsta
5t708.1↔	Tenodéza ohýbača prsta	5t70l.5↔	Perkutánná tenotómia vystierača palca
5t708.2↔	Tenodéza ohýbača palca	5t70m.0↔	Otvorená chirurgická tenotómia ohýbača zápastia
5t708.3↔	Tenodéza vystierača zápastia	5t70m.1↔	Otvorená chirurgická tenotómia ohýbača prsta
5t708.4↔	Tenodéza vystierača prsta	5t70m.2↔	Otvorená chirurgická tenotómia ohýbača palca
5t708.5↔	Tenodéza vystierača palca	5t70m.3↔	Otvorená chirurgická tenotómia vystierača zápastia
5t709.0↔	Transpozícia ohýbača zápastia	5t70m.4↔	Otvorená chirurgická tenotómia vystierača prsta
5t709.1↔	Transpozícia ohýbača prsta	5t70m.5↔	Otvorená chirurgická tenotómia vystierača palca
5t709.2↔	Transpozícia ohýbača palca	5t70n.0↔	Tenotómia s obmedzeným prístupom ohýbača zápastia
5t709.3↔	Transpozícia vystierača zápastia	5t70n.1↔	Tenotómia s obmedzeným prístupom ohýbača prsta
5t709.4↔	Transpozícia vystierača prsta	5t70n.2↔	Tenotómia s obmedzeným prístupom ohýbača palca
5t709.5↔	Transpozícia vystierača palca	5t70n.3↔	Tenotómia s obmedzeným prístupom vystierača zápastia
5t70b.0↔	Skrátenie ohýbača zápastia	5t70n.4↔	Tenotómia s obmedzeným prístupom vystierača prsta
5t70b.1↔	Skrátenie ohýbača prsta	5t70n.5↔	Tenotómia s obmedzeným prístupom vystierača palca
5t70b.2↔	Skrátenie ohýbača palca	5t70x.0↔	Ostatné operácie ohýbača zápastia
5t70b.3↔	Skrátenie vystierača zápastia	5t70x.1↔	Ostatné operácie ohýbača prsta
5t70b.4↔	Skrátenie vystierača prsta	5t70x.2↔	Ostatné operácie ohýbača palca
5t70b.5↔	Skrátenie vystierača palca	5t70x.3↔	Ostatné operácie vystierača zápastia
5t70c.0↔	Vytvorenie lôžka transplantátu ohýbača zápastia	5t70x.4↔	Ostatné operácie vystierača prsta
5t70c.1↔	Vytvorenie lôžka transplantátu ohýbača prsta	5t70x.5↔	Ostatné operácie vystierača palca
5t70c.2↔	Vytvorenie lôžka transplantátu ohýbača palca	5t70x.6↔	Ostatné operácie šlachových pošiev zápastia
5t70c.3↔	Vytvorenie lôžka transplantátu vystierača zápastia	5t70x.7↔	Ostatné operácie šlachových pošiev prsta
5t70c.4↔	Vytvorenie lôžka transplantátu vystierača prsta	5t70x.8↔	Ostatné operácie šlachových pošiev palca
5t70c.5↔	Vytvorenie lôžka transplantátu vystierača palca	5t70x.9↔	Ostatné operácie šlachových pošiev dlane
5t70d.0↔	Transplantácia ohýbača zápastia	5t710.0↔	Inciezie radiokarpálneho väzu vrátane drenáže
5t70d.1↔	Transplantácia ohýbača prsta	5t710.1↔	Inciezie retinaculum flexorum vrátane drenáže
5t70d.2↔	Transplantácia ohýbača palca	5t710.2↔	Inciezie ostatných väzov zápastia vrátane drenáže
5t70d.3↔	Transplantácia vystierača zápastia	5t710.3↔	Inciezie väzov stredoručia vrátane drenáže
5t70d.4↔	Transplantácia vystierača prsta	5t710.4↔	Inciz.väzov metakarpofalang.kĺbov prstov ruky vrát.drenáže
5t70d.5↔	Transplantácia vystierača palca	5t710.5↔	Inciezie väzov metakarpofalangeál.kĺbu palca vrát.drenáže
5t70e.0↔	Revízia implantátu (bez výmeny) ohýbača zápastia	5t710.6↔	Inciz.väzov interfalangeál.kĺbov prstov ruky vrát.drenáže
5t70e.1↔	Revízia implantátu (bez výmeny) ohýbača prsta	5t710.7↔	Inciz.väzov interfalangeál.kĺbu palca vrát.drenáže
5t70e.2↔	Revízia implantátu (bez výmeny) ohýbača palca	5t711.0↔	Prerušenie radiokarpálneho väzu
5t70e.3↔	Revízia implantátu (bez výmeny) vystierača zápastia	5t711.10↔	Prerušenie väzu retinaculum flexorum
5t70e.4↔	Revízia implantátu (bez výmeny) vystierača prsta	5t711.11↔	Prerušenie väzu retinac.flex.s.epineurolyzou n. medianus
5t70e.5↔	Revízia implantátu (bez výmeny) vystierača palca	5t711.2↔	Prerušenie ostatných väzov zápastia
5t70f.0↔	Výmena implantátu ohýbača zápastia	5t711.3↔	Prerušenie väzov stredoručia
5t70f.1↔	Výmena implantátu ohýbača prsta	5t711.4↔	Prerušenie väzov metakarpofalangeál.kĺbov prstov ruky
5t70f.2↔	Výmena implantátu ohýbača palca	5t711.5↔	Prerušenie väzov metakarpofalangeálneho kĺbu palca
5t70f.3↔	Výmena implantátu vystierača zápastia	5t711.6↔	Prerušenie väzov interfalangeálnych kĺbov prstov ruky
5t70f.4↔	Výmena implantátu vystierača prsta	5t711.7↔	Prerušenie väzov interfalangeálneho kĺbu palca
5t70f.5↔	Výmena implantátu vystierača palca	5t712.0↔	Parciálna excízia radiokarpálneho väzu
5t70g.0↔	Odstr.dens epistrophei implantátu ohýbača zápastia	5t712.1↔	Parciálna excízia retinaculum flexorum
5t70g.1↔	Odstránenie implantátu ohýbača prsta	5t712.2↔	Parciálna excízia ostatných väzov zápastia
5t70g.2↔	Odstránenie implantátu ohýbača palca	5t712.3↔	Parciálna excízia väzov stredoručia
5t70g.3↔	Odstránenie implantátu vystierača zápastia	5t712.4↔	Parciálna excízia väzov metakarpofalang.kĺbov prstov ruky
5t70g.4↔	Odstránenie implantátu vystierača prsta	5t712.5↔	Parciálna excízia väzov metakarpofalangeál.kĺbu palca
5t70g.5↔	Odstránenie implantátu vystierača palca	5t712.6↔	Parciálna excízia väzov interfalangeál.kĺbov prstov ruky
5t70h.0↔	Plastika šlachy ohýbača zápastia	5t712.7↔	Parciálna excízia väzov interfalangeálneho kĺbu palca
5t70h.1↔	Plastika šlachy ohýbača prsta	5t713.0↔	Totálna excízia radiokarpálneho väzu
5t70h.2↔	Plastika šlachy ohýbača palca	5t713.1↔	Totálna excízia retinaculum flexorum
5t70h.3↔	Plastika šlachy vystierača zápastia	5t713.2↔	Totálna excízia ostatných väzov zápastia
5t70h.4↔	Plastika šlachy vystierača prsta	5t713.3↔	Totálna excízia väzov stredoručia
5t70h.5↔	Plastika šlachy vystierača palca	5t713.4↔	Totál.excízia väzov metakarpofalangeál.kĺbov prstov ruky
5t70j.0↔	Spájanie šliach (previazanie) ohýbača zápastia	5t713.5↔	Totál.excízia väzov metakarpofalangeál.kĺbu palca
5t70j.1↔	Spájanie šliach (previazanie) ohýbača prsta	5t713.6↔	Totálna excízia väzov interfalangeálnych kĺbov prstov ruky
5t70j.2↔	Spájanie šliach (previazanie) ohýbača palca	5t713.7↔	Totálna excízia väzov interfalangeálneho kĺbu palca
5t70j.3↔	Spájanie šliach (previazanie) vystierača zápastia	5t714.0↔	Primárna sutúra radiokarpálneho väzu
5t70j.4↔	Spájanie šliach (previazanie) vystierača prsta	5t714.1↔	Primárna sutúra retinaculum flexorum
5t70j.5↔	Spájanie šliach (previazanie) vystierača palca	5t714.2↔	Primárna sutúra ostatných väzov zápastia

5t714.3↔	Primárna sutúra väzov stredoručia	5t724.2↔	Fasciektómia viac prstov s jednou neurolyzou
5t714.4↔	Primár. sutúra väzov metakarpofalangeál.kĺbov prstov ruky	5t725.1↔	Fasciektómia jedného prsta s viacerými neurolyzami
5t714.5↔	Primárna sutúra väzov metakarpofalangeálneho kĺbu palca	5t725.2↔	Fasciektómia viac prstov s viacerými neurolyzami
5t714.6↔	Primárna sutúra väzov interfalangeálnych kĺbov prstov ruky	5t726.1↔	Fasciektómia 1 prsta s 1 neurolyzou a s 1 arteriolyzou
5t714.7↔	Primárna sutúra väzov interfalangeálneho kĺbu palca	5t726.2↔	Fasciektómia viac prstov s 1 neurolyzou a s 1 arteriolyzou
5t715.0↔	Sekundárna sutúra radiokarpálneho väzu	5t727.1↔	Fasciektómia 1 prsta s viac.neurolyzami a viac.arteriolyzami
5t715.1↔	Sekundárna sutúra retinaculum flexorum	5t727.2↔	Fasciekt.viac prstov s viac.neurolyzami a viac.arteriolyz.
5t715.2↔	Sekundárna sutúra ostatných väzov zápästia	5t728.1↔	Fasciektómia 1 prsta s artrolyz.(vr.neurolyzy a arteriolyzy)
5t715.3↔	Sekundárna sutúra väzov stredoručia	5t728.2↔	Fasciekt.viac prstov s artrolyzou (vr.neurolyzy a arteriolyzy)
5t715.4↔	Sekund.sutúra väzov metakarpofalangeál.kĺbov prstov ruky	5t729.3↔	Parciálna dermofasciektómia
5t715.5↔	Sekundár.sutúra väzov metakarpofalangeál.kĺbu palca	5t729.4↔	Celková dermofasciektómia
5t715.6↔	Sekundárna sutúra väzov interfalangeál.kĺbov prstov ruky	5t72a.3↔	Parciálna fasciolýza 1a.2 prstov inj.kolagen.clostr.histol.
5t715.7↔	Sekundárna sutúra väzov interfalangeál.kĺbu palca	5t72a.4↔	Celk.fasciolýza 3 a viac prst inj.kolagenázou clostr.histol.
5t716.0↔	Plast.rekonštr.radiokarpál.väzu s autológnym materiálom	5t72x.1↔	Ostatné operácie na fasciách dlane a prstov, 1 prst
5t716.1↔	Plast.rekonštr.retinaculum flexorum s autológ.materiálom	5t730↔	Incízia svalov ruky
5t716.2↔	Plast.rekonštr.ostatných väzov zápästia s autológ.mat.	5t731↔	Čiastočné prerušenie svalov ruky
5t716.3↔	Plast.rekonštr.väzov stredoručia s autológnym materiálom	5t732↔	Totálne prerušenie svalov ruky
5t716.4↔	Plast.rekonštr.väz.metakarpofalang.k.prstov ruky autol.mat.	5t733↔	Čiastočná excízia svalov ruky
5t716.5↔	Plast.rekonštr.väzov metakarpofalang.k.palca autológ.mat.	5t734↔	Totálna excízia svalov ruky
5t716.6↔	Plast.rekonštr.väzov interfalangeál.k.prstov ruky autológ.mat	5t735↔	Desinzercia svalu ruky
5t716.7↔	Plast.rekonštr.väzov interfalangeál.k.palca autológ.mat.	5t736↔	Sutúra svalu ruky
5t717.0↔	Plast.rekonštr.radiokarpál.väz:autológ.mat.a interlig.fix	5t737↔	Reinzercia svalu ruky
5t717.1↔	Plast.rek.retinacul.flex:autol.mat.a interlig.fix	5t738↔	Transpozícia svalu ruky
5t717.2↔	Plast.rek.ost.väzy zápästia:autol.mat.a interlig.fix	5t739↔	Transplantácia svalu ruky
5t717.3↔	Plast.rek.väzy stredoručia:autol.mat.a interlig.fix	5t73a↔	Predĺženie svalu ruky
5t717.4↔	Plast.rek.väz.metakarpof.klb.prst.r:autol.mat.a interlig.fix	5t73b↔	Skrátenie svalu ruky
5t717.5↔	Plast.rek.väz.metakarpof.k.palec:aut.mat.a interlig.fix	5t73x↔	Ostatné operácie svalov ruky
5t717.6↔	Plast.rek.väz.interfal.kl.prst.ruky:aut.mat.a interlig.fix	5t740.0↔	Artrotómia zápästia, jeden zákrok
5t717.7↔	Plast.rek.väz.interfal.kl.palca:aut.mat.a interlig.fix	5t740.1↔	Artrotómia zápästia, viaceré zákroky
5t718.0↔	Plast.rek.radiokarp.väzu:autológ.mat.a transoseál.fix	5t740.2↔	Artrotómia karpometakarpálneho kĺbu palca
5t718.1↔	Plast.rek.retinacul.flexorum:autol.mat.a transos.fix	5t740.3↔	Artrotómia na metakarpofalangeálnom kĺbe:1 zákrok
5t718.2↔	Plast.rek.ost.väz.zápästia:autol.mat.a transoseál.fix	5t740.4↔	Artrotómia na metakarpofalangeál.kĺboch:viaceré zákroky
5t718.3↔	Plast.rek.väzy stredoručia:autol.mat.a transos.fixációz	5t740.5↔	Artrotómia na medzičlánkovom kĺbe ruky:1zákrok
5t718.4↔	Plast.rek.väz.metakarpofal.kl.prst.ru:aut.mat.a transos.fix	5t740.6↔	Artrotómia na interfalang. kĺboch 1 prsta ruky:viac.zákr.
5t718.5↔	Plast.rek.väz.metakarpofa.klb.palec:aut.mat.a transos.fix	5t740.7↔	Artrotómia na interfalang.kĺboch viac.prstov ruky:viac.zákr.
5t718.6↔	Plast.rek.väz.interfal.kl.prst.ru:autol.mat.a transos.fix	5t740.x↔	Artrotómia ostatných kĺbov ruky
5t718.7↔	Plast.rek.väz.interfal.kl.palca:autol.mat.a transos.fix	5t741.0↔	Exc.chor.tk.(vrát.kapsulektom):zápästie:1 zákrok
5t719.0↔	Odstr.transplantátu:radiokarpálny väz	5t741.1↔	Exc.chor.tk.(vrát.kapsulektom):zápästie:viac.zákr.
5t719.1↔	Odstr.transpl:retinaculum flexorum	5t741.2↔	Exc.chor.tk(vr.kapsulekt):karpometakarp.kĺb palca
5t719.2↔	Odstr.transpl:ostatné väzy zápästia	5t741.3↔	Exc.chor.tk(kapsulekt):metakarpofal.kĺb:1 zákrok
5t719.3↔	Odstr.transplantátu:väzy stredoručia	5t741.4↔	Exc.chor.tk(kapsulekt):metakarpof.k:viac.zákr.
5t719.4↔	Odstr.transpl:väzy metakarpofal.kĺbov prstov ruky	5t741.5↔	Exc.chor.tk(kapsulekt):interfal.kĺb ruky:1 zákrok
5t719.5↔	Odstr.transpl:väzy metakarpofalangeál.kĺbu palca	5t741.6↔	Exc.chor.tk(kapsulekt):interfal.kĺby 1 prst ruky:viac.zákrakov
5t719.6↔	Odstr.transpl:väzy interfalangeál.kĺbov prst.ruky	5t741.7↔	Exc.chor.tk(kapsulekt):interfal.klby viac.prst ruky:viac.zákr.
5t719.7↔	Odstr.transpl:väzy interfalangeál.kĺbu palca	5t741.x↔	Exc.chor.tk.(vr.kapsulektomie):ost.klby ruky
5t71a.0↔	Refixácia radiokarpál.väz ku kosti	5t742.0↔	Preplach zápästia s drenážou:1 zákrok
5t71a.1↔	Refixácia retinaculum flexorum ku kosti	5t742.1↔	Preplach zápästia s drenážou:viac.zákraky
5t71a.2↔	Refix.ostat.väzov zápästia ku kosti	5t742.2↔	Preplach karpometakarp.kĺbu palca s drenážou
5t71a.3↔	Refixácia väz.stredoručia ku kosti	5t742.3↔	Prepl.metakarpofal.kĺbu s drenáž:1 zákrok
5t71a.4↔	Refix.väz.metakarpofal.kĺbov pr.ruky ku kosti	5t742.4↔	Preplach metakarpofal.kĺb.s drenáž:viac.zákr.
5t71a.5↔	Refix.väz.metakarpofal.kĺbu palca ku kosti	5t742.5↔	Preplach interfalang.kĺbu ruky s drenáž:1 zákrok
5t71a.6↔	Refix.väz.interfalangeál.kĺbov prst.ruky ku kosti	5t742.6↔	Prepl.interfal.kl.b.1 prst s drenáž:viac.zákrakov
5t71a.7↔	Refix.väz.interfalangeál.kĺbu palca ku kosti	5t742.7↔	Prepl.interfal.kl.b.viac.prst s drenáž:viac.zákrakov
5t71x.0↔	Ostatné OP radiokarpálneho väzu	5t742.x↔	Preplach ost.kl.b.s drenážou
5t71x.1↔	Ostatné OP retinaculum flexorum	5t743.0↔	Debridement zápästia:1zákrok
5t71x.2↔	Ostatné OP ostatných väzov zápästia	5t743.1↔	Debridement zápästia:viaceré zákroky
5t71x.3↔	Ostatné OP väzov stredoručia	5t743.2↔	Debridement karpometakarpál.kĺbu palca
5t71x.4↔	Ostatné OP väzov metakarpofalang.kĺb.prstov ruky	5t743.3↔	Debridement metakarpofal.kĺbu:1zákrok
5t71x.5↔	Ostatné OP väzov metakarpofalang.kĺbu palca	5t743.4↔	Debridement metakarpofal.kĺbov:viac.zákr.
5t71x.6↔	Ostatné OP väzov interfalang.kĺbov prstov ruky	5t743.5↔	Debridement interfalang.klbu ruky:1zákrok
5t71x.7↔	Ostatné OP väzov interfalangeál.kĺbu palca	5t743.6↔	Debridement:interfalang.kl.b.1prst ruky:viac.zákr.
5t720.1↔	Otvorená chirurgická fasciotómia jedného prsta	5t743.7↔	Debridement interfalang.kl.b.viac prstov ruky:viac.zákr.
5t720.2↔	Otvorená chirurgická fasciotómia viac ako 1 prsta	5t743.x↔	Debridement:ostatné klby ruky
5t721.1↔	Perkutánná fasciotómia jedného prsta	5t744.0↔	Vyhľad.(vyrovnanie)povrchu:zápästie:1zákr
5t721.2↔	Perkutánná fasciotómia viac ako jedného prsta	5t744.1↔	Vyhľad.(vyrovnanie)povrchu:zápästie:viac.výk.
5t722.0↔	Parciálna fasciektómia izolovaná na dlani	5t744.2↔	Vyhľad.(vyrov)povrchu:karpometakarp.kl.b.palca
5t722.3↔	Parciálna fasciektómia 1 alebo 2 prstov	5t744.3↔	Vyhľad.(vyrov)povrchu:metakarpofal.kl.b:1zákr.
5t723.0↔	Totálna fasciektómia izolovaná na dlani	5t744.4↔	Vyhľad.povrchu:metakarpof.klby:viac.zákr.
5t723.4↔	Totálna fasciektómia 3 a viac prstov	5t744.5↔	Vyhľad.povrchu:interfalang.kl.b.ruky:1zákrok
5t724.1↔	Fasciektómia jedného prsta s jednou neurolyzou	5t744.6↔	Vyhľad.povrchu:interfal.kl.b.1prst ruky:viac.zákr.

5t744.7↔	Vyhľad.povrchu:interfal.kĺb.viac.prst.ruky:viac.zákr.	5t770.0↔	Resekcioartropl.zápästia:rek.s.autológ.mat:1zákr
5t744.x↔	Vyhľadenie(vyrovnanie)povrchu:ost.kĺby ruky	5t770.1↔	Resekcioartropl.zápästia:rek.s.autol.mat:viac.zákr.
5t745.0↔	Uvoľnenie(artrolýza):zápästie:1zákr	5t770.2↔	Resekcioartropl.karpometak.kĺb.palca:rek.s.aut.mat.
5t745.1↔	Uvoľnenie(artrolýza):zápästie:viac.zákr.	5t770.3↔	Resekcioartropl.na.metakarpof.kĺb:rek.autológ.m:1zákr.
5t745.2↔	Uvoľnenie(artrolýza):karpometakarp.kĺb.palca	5t770.4↔	Resekcioartropl.na.metakarpof.kĺb:rek.autológ.m:viac.zákr.
5t745.3↔	Uvoľnenie(artrolýza):metakarpofal.kĺb:1zákr	5t770.5↔	Resekcioartropl.interfal.kĺb.ruky:rek.aut.mat:1zákr
5t745.4↔	Uvoľnenie(artrolýza):metakarpofal.kĺb:viac.zákr.	5t770.6↔	Res-artropl.interfalang.kĺb.1prst.ruky:rek.aut.ma:viac.zákr.
5t745.5↔	Uvoľnenie(artrolýza):interfal.kĺb.ruky:1zákr	5t770.7↔	Res-artropl.interfalang.kĺb.viac.prst.ru:re.aut.m:viac.zákr.
5t745.6↔	Uvoľnen.(artrolýza):interfal.kĺb.1prst.ruky:viac.zákr.	5t770.x↔	Resekcioartropl.kĺbov.ruky:rek.s.autológ.mat:ostatné
5t745.7↔	Uvoľnen.(artrolýza):interfal.kĺb.viac.prst.ru:viac.zákr.	5t771.0↔	Resekcioartropl.zápäs:rek.autol.mat.interpoz.šf:1zákr
5t745.x↔	Uvoľnenie(artrolýza):ostatné.kĺby ruky	5t771.1↔	Resekcioartropl.zápäs:rek.aut.mat.interpoz.šf:viac.zákr
5t746.0↔	Odstr.uvoľnenej.kĺb.chrupav.zápästie:1zákr	5t771.2↔	Res-artropl.karpomet.kĺb.palca.ruky:rek.autol.mat.interp.šf
5t746.1↔	Odstr.uvoľnen.kĺb.chrupav.zápästie:viac.zákr.	5t771.3↔	Resekcioartropl.metakarpofal.kĺb:rek.aut.m.interp.šf:1zákr.
5t746.2↔	Odstr.uvoľnen.kĺb.chrupav:karpometakarp.k.palca	5t771.4↔	Res-artropl.metakarpofal.kĺb:rek.autol.m.interp.šf:viac.zákr.
5t746.3↔	Odstr.uvoľn.kí.chrupav:metakarpofal.kĺb:1zákr	5t771.5↔	Resekcioartropl.interfal.kí.r:rek.aut.m.interp.šf:1zákr.
5t746.4↔	Odstr.uvoľn.kí.chrupav:metakarpofal.kĺb:viac.zákr.	5t771.6↔	Res-artropl.interf.kĺb.1prst.ru:re.aut.m.interp.šf:viac.zákr.
5t746.5↔	Odstr.uvoľn.kĺb.chrupav:interfalang.kĺb.ruky:1zákr	5t771.7↔	Res-artropl.interf.kĺb.viac.prst.ru:re.aut.m.interp.šf:viac.zákr
5t746.6↔	Odstr.uvoľ.kí.chrupav:interfalang.kĺb.1prst.ruky:viac.zákr.	5t771.x↔	Resekcioartropl.kĺb.ruky:rek.aut.mat.interpoz.šf:viac.zákr
5t746.7↔	Odstr.uvoľ.kĺb.chrupav:interfalang.kĺb.viac.prst.ru:viac.zákr	5t772.0↔	Resekcioartropl.zápäs:rek.aut.mat.zaves.šf:1zákr
5t746.x↔	Odstránenie.uvoľnenej.kĺbovej.chrupavky:ost.kĺb.ruky	5t772.1↔	Resekcioartropl.zápäs:rek.aut.mat.zaves.šf:viac.zákr
5t747.0↔	Odstr.cudz.telesa:zápästie:1zákr	5t772.2↔	Res-artropl.karpometakarp.kĺb.palca:rek.aut.mat.zaves.šf.
5t747.1↔	Odstr.cudz.telesa:zápästie:viac.zákroky	5t772.3↔	Resekcioartropl.metakarpof.kí.r:re.aut.mat.zaves.šf:1zákr.
5t747.2↔	Odstr.cudz.telesa:karpometakarpálny.kĺb.palca	5t772.4↔	Resekcioartropl.metakarpof.kí.r:re.aut.m.zaves.šf:viac.zákr.
5t747.3↔	Odstr.cudz.tel:metakarpofalan.kĺb:1zákr	5t772.5↔	Resekcioartropl.interfalang.kí.r:re.aut.m.zaves.šf:1zákr.
5t747.4↔	Odstr.cudz.tel:metakarpofalan.kĺb:viac.zákr.	5t772.6↔	Res-artropl.interf.kĺb.1prst.ru:re.aut.m.zaves.šf:viac.zákr.
5t747.5↔	Odstr.cudz.tel:interfalang.kĺb.ruky:1zákr.	5t772.7↔	Res-artropl.interf.kĺb.viac.prst.ru:re.aut.m.zaves.šf:viac.zákr.
5t747.6↔	Odstr.cudz.tel:interfalang.kĺb.1prst.ruky:viac.zákr.	5t772.x↔	Resekcioartropl.kĺb.ruky:rek.aut.mat.zaves.šf:viac.zákr
5t747.7↔	Odstr.cudz.tel:interfalang.kĺb.viac.prst.ruky:viac.zákr.	5t773.0↔	Resekcioartropl.zápäs:rek.aut.mat.interpoz.a.zaves.šf:1zákr
5t747.x↔	Odstránenie.cudzieho.telesa.z.ostatných.kĺbov.ruky	5t773.1↔	Res.-artropl.zápäs:rek.autol.mat.interpoz.a.zaves.šf:viac.zákr
5t74x.0↔	Ostatné.revízie.zápästia:1zákr	5t773.2↔	Res-artropl.karpomet.kĺb.palca:rek.aut.mat.interp.a.zaves.šf
5t74x.1↔	Ostatné.revízie.zápästia:viaceré.zákroky	5t773.3↔	Res-artropl.mtkarpof.kĺb:rek.autol.m.interp.a.zaves.šf:1zákr.
5t74x.2↔	Ostatné.revízie.karpometakarpálneho.kĺbu.palca	5t773.4↔	Res.-artropl.mtkarpof.kí.r:re.aut.m.interp.a.zaves.šf:viac.zá.
5t74x.3↔	Ostatné.revízie.metakarpofalangeál.kĺbu:jeden.zákr	5t773.5↔	Res-artropl.interfal.kí.r:re.aut.m.s.interpo.a.zaves.šf:1zákr.
5t74x.4↔	Ostatné.revízie.metakarpofalng.kĺbov:viac.zákr.	5t773.6↔	Res.-artropl.intrf.kĺb.1pr.r:re.aut.m.s.interpo.a.zav.šf:viac.zá
5t74x.5↔	Ostatné.revízie.interfalangeálneho.kĺbu.ruky:1zákr	5t773.7↔	Res-artropl.intrf.kí.viac.prst.r:re.aut.m.s.interp.a.zav.šf:viac.z
5t74x.6↔	Ost.revízie.interfalng.kĺbov.1prsta.ruky:viac.zákr.	5t773.x↔	Res-artropl.kĺb.ruky:rek.aut.mat.s.interpoz.a.zaves.šf:viac.zákr
5t74x.7↔	Ost.revízie.interfalng.kĺb.viac.prstov.ruky:viac.zákr.	5t774.0↔	Resekcioartropl.zápäst:rek.autol.m.a.rek.kĺb.plochy:1zákr.
5t74x.x↔	Ostatné.revízie.ostatných.kĺbov.ruky	5t774.1↔	Res-artropl.zápäst:rek.autol.m.a.rekon.kĺb.ploch:viac.zákr
5t750.0↔	Parc.synovektómia.šlachy,šlach.pošvy:ohýbač.zápäst.	5t774.2↔	Res-artropl.karpometk.kĺb.palca:rek.autol.m.a.rek.kĺb.pl
5t750.1↔	Parc.synov.šlachy,šlach.pošvy:ohýbač.prsta	5t774.3↔	Res-artropl.metakarpofal.kĺb:rek.autol.m.a.rek.kí.pl:1zákr.
5t750.2↔	Parc.synovektómia.šlachy,šlach.pošvy:ohýbač.palca	5t774.4↔	Res-artropl.metakarpof.kí.r:rek.autol.m.a.rek.kĺb.pl:viac.zákr
5t750.3↔	Parc.synovektómia.šlachy,šlach.pošvy:vystierač.zápäst	5t774.5↔	Res-artropl.interfal.kĺb.ru:rek.autol.m.a.rek.kĺb.pl:1zákr
5t750.4↔	Parc.synovektómia.šlachy,šlach.pošvy:vystierač.prsta	5t774.6↔	Resekcioartropl.interfal.kĺb.1prst.r.r.a.m.a.rek.kí.pl:viac.z.
5t750.5↔	Parc.synovektómia.šlachy,šlach.pošvy:vystierač.palca	5t774.7↔	Res-artropl.interf.kĺb.viac.prst.r.r.a.m.a.rek.kí.pl:viac.zákr.
5t750.x↔	Parc.synovektómia.šlachy,šlach.pošvy:ostatné	5t774.x↔	Resekcioartropl.kĺb.ruk:rekon.aut.mat.a.rek.kĺb.plochy:ost.
5t751.0↔	Totál.synovektómia.šlachy,šlach.pošvy:ohýbač.zápästia	5t775.0↔	Resekcioartropl.zápäst:rekonštr.aloplast.mat:1zákr.
5t751.1↔	Totál.synovektómia.šlachy,šlach.pošvy:ohýbač.prsta	5t775.1↔	Resekcioartropl.zápäst:rek.alopl.m:viac.zákr.
5t751.2↔	Totál.synovektómia.šlachy,šlach.pošvy:ohýbač.palca	5t775.2↔	Resekcioartropl.karpometakarp.kĺb.palca:rek.aloplast.mat
5t751.3↔	Totál.synovektómia.šlachy,šlach.pošvy:vystierač.zápäs	5t775.3↔	Resekcioartropl.metakarpof.kíbe.r:rek.alopl.m:1zákr.
5t751.4↔	Totál.synovektómia.šlachy,šlach.pošvy:vystierač.prsta	5t775.4↔	Resekcioartropl.metakarpof.kíbe.r:rek.alopl.m:viac.zákr.
5t751.5↔	Totál.synovektómia.šlachy,šlach.pošvy:vystierač.palca	5t775.5↔	Resekcioartropl.interfalng.kĺb.ru:rekonštr.alopl.m:1zákr.
5t751.x↔	Totál.synovektómia.šlachy,šlach.pošvy:ostatné	5t775.6↔	Resekcioartropl.interfal.kĺb.1prst.r:rek.alopl.m:viac.z.
5t752↔	Jednotlivá.synovektómia.kĺbov.zápästia	5t775.7↔	Resekcioartropl.interf.kĺb.viac.prst.r:rek.alopl.m:viac.zákr.
5t753↔	Viacnásobná.synovektómia.kĺbov.zápästia	5t775.x↔	Resekcioartropl.kĺb.ruk:rek.aloplast.m:ostat.
5t754↔	Synovektómia.karpometakarpálneho.kĺbu.palca.ruky	5t776.0↔	Res-artropl.zápäst:rek.aloplast.mat.a.rek.kĺb.puzdra:1zákr.
5t755↔	Jednotlivá.synovektómia.metakarpofalangeál.kĺbu.ruky	5t776.1↔	Resekcioartropl.zápäs:rek.alopl.m.a.r.kĺb.puzdra:viac.zákr.
5t756↔	Viacpočet.synovektómie.metakarpofalang.kĺbov.ruky	5t776.2↔	Res-artropl.karpometk.kĺb.palca.r:rek.alopl.m.a.kĺb.puzdra
5t757↔	Jednotlivá.synovektómia.interfalangeálneho.kĺbu.ruky	5t776.3↔	Res.-artropl.metakarpofal.kĺb:rek.alopl.m.a.r.kĺb.puzdra:1zákr
5t758↔	Viacpočet.synovektómie.interfalng.kĺbov.na.1prste.ruky	5t776.4↔	Res.-artropl.mtkarpof.kíbe.r:rek.alopl.m.a.r.kí.puzdra:viac.zá.
5t759↔	Viacpoč.synovektómie.interfalng.kĺbov.na.viac.prstoch.ruky	5t776.5↔	Resekcioartropl.medzičl.kíbe.r:rek.alopl.m.a.r.kí.puzd:1zákr.
5t75x↔	Ostatné.synovektómie.ruky	5t776.6↔	Res-artropl.interfal.kĺb.1prst.r:rek.alopl.m.a.r.kí.pu:viac.z.
5t760↔	Jednotlivá.artrodéza.na.zápästi	5t776.7↔	Res-artropl.interf.kĺb.viac.prst.r:rek.alopl.m.a.r.kí.pu:viac.zá.
5t761↔	Jednot.artrod.na.zápästi.so.spongioplast.	5t776.x↔	Resekcioartropl.kí.ruk:rek.aloplast.m:ostat.
5t762↔	Viacpočetné.artrodézy.na.zápästi	5t77x.0↔	Iná.resekcioartroplastika.zápäst.,1zákr.
5t763↔	Viacpoč.artrod.na.zápästi.so.spongioplast.	5t77x.1↔	Iná.resekcioartroplastika.zápästia,viac.zákr.
5t764↔	Jednotlivá.artrodéza.interfalng.kĺbu.ruky	5t77x.2↔	Iná.resekcioartropl.karpometakarp.kĺb.palca
5t765↔	Jednot.artrodéza.interfalng.kĺbu.ruky.so.spongioplast.	5t77x.3↔	Iná.resekcioartropl.na.metakarpoflg.kíbe.ruk:1zákr.
5t766↔	Viacpočet.artrodézy.interfalng.kĺbov.ruky	5t77x.4↔	Iná.resekcioartropl.na.metakarpoflg.kíbe.ruk:viac.zákr.
5t767↔	Viacpoč.artrod.medzičl.kíbe.so.spongioplast.	5t77x.5↔	Iná.resekcioartropl.na.medzičl.kíbe:1zákr.
5t76x↔	Artrodéza.kĺbov.ruky:Ostatné	5t77x.6↔	Iná.resekcioartropl.interfalng.kĺb.1prst.ru:viac.zákr

5t77x.7↔	Iná resekcioartropi.interfalang.kĺb.viac.prst.ru:viac.zákr	5t78x.1↔	Iné operácie pri vrodených anomáliách nohy, ostatné
5t77x.x↔	Iná resekcioartropplastika kĺbov ruky:ostatné	5t790↔	Excízia gangliómu na ruke
5t780.0↔	Distrakcia mäkkých častí presahujúce kĺb na ruke	5t791↔	Dočasná fixácia kĺbu na ruke
5t780.1↔	Distrakcia mäkkých častí presahujúce kĺb na nohe	5t792↔	Radikálna excízia chorobne poškodeného tkaniva na ruke,iné
5t783.0↔	Redukcia mäkkých častí pri vrodených anomáliách ruky	5t793↔	Radik.excízia ch.tk.na ruke s špec.prepar.ciev a nervov
5t783.1↔	Redukcia mäkkých častí pri vrodených anomáliách nohy	5t794↔	Rad.excízia ch.tk.na ruke s rozš.preparáciou
5t784.01↔	Prehĺb.komisúry s miest.lalok.plastikou pri vrod.anomál.ruky	5t795↔	Artroríza na kĺboch ruky
5t784.0x↔	Prehĺbenie komisúry pri vrodených anomáliách ruky,ostatné	5t79x↔	Iné OP na ruke:ostatné
5t784.11↔	Prehĺb.komisúry s miest.lalok.plastikou pri vrod.anomál.nohy	5t855.3↔	Tenolýza 1 šľachy v obl.predlaktia
5t784.1x↔	Prehĺbenie komisúry pri vrodených anomáliách nohy,ostatné	5t856.3↔	Tenolýza viac.šľach:predl.
5t785.03↔	Uvol.kož.kontrakt.pri vrod.anom.ruky,m.lal.pl.a vol.kož.tr.	5t903↔	Replantácia v oblasti zápästia
5t785.0x↔	Uvol.kož.kont.pri vrod.anom.ruky,Z-pl.,W-pl.,i.miest.lal.plast.	5t904↔	Replantácia v oblasti strednej časti ruky
5t785.13↔	Uvol.kož.kontr.pri vrod.anom.nohy,miest.lal.pl.a vol.kož.trans	5t905↔	Replantácia palca ruky
5t785.1x↔	Uvol.kož.k.pri vrod.anom.nohy,Zplast,Wplast,i.miest.lal.pl.	5t906↔	Replantácia v oblasti prstov ruky
5t786.01↔	Rozpojenie mäkkých častí pri vrod.anom.ruky,miest.lal.pl.	5t930↔	Exartikulácia v oblasti zápästia
5t786.03↔	Rozp.mäk.čas.pri vrod.anom.ruky,m.lal.pl.a vol.kož.tran.	5t931↔	Amputácia v oblasti zápästia
5t786.0x↔	Rozpojenie mäkkých častí ruky pri vrod.anomáliách,ost.	5t932↔	Amputácia v oblasti stredy ruky
5t786.11↔	Rozpojenie mäkkých častí nohy pri vrod.anom,miest.lal.pl.	5t933↔	Amputácia prsta ruky
5t786.13↔	Rozpoj.mäkkých č.nohy pri vrod.an,miest.lal.pl.a vol.kož.tr.	5t934↔	Amputácia prsta s kožnou alebo svalovou plastikou
5t786.1x↔	Rozpojenie mäkkých častí nohy pri vrod.anomáliách,ost.	5t935↔	Exartikulácia prsta ruky
5t787.01↔	Rozpojenie parc.syndaktýlie pri vrod.anom.ruky,m.lal.pl.	5t936↔	Exartikulácia prsta ruky s kožnou/svalovou plastikou
5t787.03↔	Rozp.parc.synd.pri vrod.anom.ruky,m.lal.pl.a vol.k.tr.	5t937↔	Egalizácia ruky resekciov 5.lúča
5t787.0x↔	Rozpojenie parc.syndaktýlie pri vrod.anom.ruky:ost.	5t938↔	Egalizácia ruky resekciov 2.lúča
5t787.11↔	Rozpoj.parc.syndaktýlie pri vrod.anom.nohy,miest.lal.pl.	5t939↔	Egalizácia ruky resekciov 3. a 4.lúča
5t787.13↔	Rozp.parc.synd.pri vrod.anom.nohy,miest.lal.pl.a vol.kož.tr.	5t93a↔	Amputácia transmetakarpálne
5t787.1x↔	Rozpojenie parc.syndaktýlie pri vrod.anom.nohy,ost.	5t93x↔	Amputácia a exartikulácia ruky, ostatné
5t788.01↔	Rozpoj.komplet.syndakt.pri vrod.anom.ruky,miest.lal.pl.	5t962↔	Revízia amputačnej oblasti ruky
5t788.03↔	Rozpoj.kompl.synd.pri vrod.anom.ruky,m.lal.pl.a vol.kož.tr.	5t994.2↔	Viaczákr.OP stredy ruky,prst v 1sed:2lúč.str.ruky/2lúč.prst.ru
5t788.04↔	Rozp.kompl.synd.pri vrod.anom.ruky s rekon.kolater.väzov	5t994.3↔	Viaczákr.OP stredy ruky,prst v 1sed:3lúč.str.ruky/3lúč.prst.ru
5t788.0x↔	Rozpojenie kompletnej syndaktýlie pri vrod.anom.ruky:ost.	5t994.4↔	Viaczákr.OP str.ruky,prst v 1sed:4lúč.str.ruky/4lúč.prst.ru.
5t788.11↔	Rozpoj.kompl.synd.pri vrod.anom.nohy,miest.lal.pl.	5t994.5↔	Viaczákr.OP str.ruky,prst v 1sed:5lúč.stredy r./5lúč.prst.ru.
5t788.13↔	Rozp.komp.synd.pri vrod.anom.nohy,miest.lal.pl.a vol.k.tr.	5t994.6↔	Viacz.OP str.ruky a prst v 1sedeni:6 a viac lúč.str.r./lúč.prst.r.
5t788.14↔	Rozp.komp.synd.pri vrod.anom.nohy s rekonšt.kolat.väzov	5v171↔	Incízia a drenáž na nechtoch
5t788.1x↔	Rozpojenie kompletnej syndaktýlie pri vrod.anom.nohy,ost.	5v173↔	Steh na nechtovej lôžke
5t789.01↔	Redukcia dupl.falangu pri vrod.anom.ruky,1 falang	5v177↔	Transplantácia nechtovej lôžky
5t789.02↔	Reduk.dupl.fal.pri vrod.anom.ruky:1falang s rekonštr.kĺbu	5v178↔	Implantácia umelého nechta
5t789.03↔	Redukcia dupl.falangu pri vrod.anom.ruky,viac falangov	5v179↔	Plastika nechta
5t789.04↔	Reduk.dupl.fal.pri vrod.anom.ruky:viac fal.s rekon.kĺbov	5v460.0↔	Korekt.syndakt/polydkt.prstu ru:prehĺb.in.dig.štrb.posuv.plast
5t789.05↔	Reduk.dupl.fal.pri vrod.anom.ruky:viac falang.a metakarp	5v460.x↔	Korekt.synd./polydykt.prstu ruky:prehĺb.interdig.štrb:ostat.
5t789.06↔	Red.dupl.fal.pri vrod.anom.ruky:viac fal.a MTC s rekonštr.kĺb	5v461.0↔	Separácia parciálnej syndaktýlie prstu ruky plastikou
5t789.11↔	Redukcia dupl.falangu pri vrod.anom.nohy:1 falang	5v461.x↔	Iná separácia parciálnej syndaktýlie prstu ruky
5t789.12↔	Red.dupl.fal.pri vrod.anom.nohy:1 falang,s rekon.kĺbu	5v462.0↔	Separácia kompletnej syndaktýlie prstu ruky s plastikou
5t789.13↔	Redukcia dupl.falangu pri vrod.anom.nohy:viac falangov	5v462.1↔	Separ.kompl.syndakt.prstu ruky s rekonšt.kolaterál.väzov
5t789.14↔	Red.dupl.fal.pri vrod.anom.nohy:viac fal.s rekon.kĺbov	5v462.x↔	Separácia kompletnej syndaktýlie prstu ruky, ostatné
5t789.15↔	Red.dupl.fal.pri vrod.anom.nohy:viac fal.a metakarp	5v463↔	Čiastočná resekciov zdvojenej časti prstu ruky
5t789.16↔	Red.dupl.fal.pri vrod.anom.nohy:viac fal.a metak.,s r.k.	5v464.0↔	Resekcia zdvojenej časti prstu ruky bez rekonštrukcie kĺbu
5t78a.0↔	Osteodistrakcia postihnúťého segmentu pri vrod.anom.ruky	5v464.1↔	Resekcia zdvojenej časti prstu ruky s rekonštrukciou kĺbu
5t78a.1↔	Osteodistrakcia postihnúťého segmentu pri vrod.anom.nohy	5v465↔	Korektúra polysyndakt.prstu ruky podľa Bilhaut a Cloquet
5t78b.00↔	Osteotómia postih.segmentu s osteosynt.pri VVCH ruky	5v46x↔	Korektúra syndaktýlie/polydaktýlie prstu ruky,ost.
5t78b.01↔	Osteotóm.postih.sgm.s autol.kost.št.s osteosy.pri VVCH ruky	5v470↔	Separácia parciálnej syndaktýlie prstu nohy
5t78b.10↔	Osteotómia postih.segm.s osteosynt.pri vrod.anom.nohy	5v471↔	Separácia kompletnej syndaktýlie prstu nohy
5t78b.11↔	Osteotóm.postih.sgm.s autol.kost.štep.s osteos.VVCH nohy	5v472↔	Čiastočná resekciov zdvojenej časti prstu nohy
5t78c.0↔	Rekonš.absend./hypopl.segm.s mikrovas.vol.lal.pri VVCH ruky	5v473↔	Resekcia zdvojenej časti prstu nohy
5t78c.1↔	Rekonš.abs./hyp.seg.s mikr.vol.lal.pri vrod.anom.nohy	5v47x↔	Korektúra syndaktýlie/polydaktýlie prstu nohy,ost.
5t78x.0↔	Iné operácie pri vrodených anomáliách ruky, ostatné		

Výkon X05-3

12a30.3↔	Perkutánná(ihl.)biopsia periférnych nervov predlaktia	13t30.a↔	Biopsia s incíz.v obl.kĺbov a burzy prstov
12a30.4↔	Perkutánná(ihl.)biopsia periférnych nervov ruky	13t30.c↔	Biopsia s incíz.v obl.ostatných kĺbov a burzy ruky
12t00.a↔	Artroskopická biopsia kĺbov prstov	14t30.a↔	Dg peroperač.ASK kĺbov prstov
13a10.7	Biops.s incíziou klenby lebky s trepanáciou lebkových kostí	14t30.c↔	Dg peroperač.ASK ostatných kĺbov ruky
13a10.8	Biops.s incí.lebeč. bázy s trepanáciou lebkových kostí	5a19t	Stereotaktická implantácia rádioaktívneho izotopu
13a10.9	Biops.s incí.tvár.časti lebky s trepanáciou lebkových kostí	5a30f	Impl.liek.pumpy na intratekál.aplik.liečiva do miech.kanála
13a30.1↔	Biopsia s incíziou perifér.nervov plexus brachialis	5a310.10	Impl.liek.pumpy intrat/epidurál.pod.liek:1.pum.s konš.priet.
13a30.2↔	Biopsia s incíziou perifér.nervov ramena	5a310.11	Impl.liek.pump.intratek/epidurál.pod.liek:progr.liek.pumpa
13a30.3↔	Biopsia s incíziou perifér.nervov predlaktia	5a310.1x	Impl.liek.pumpy a intratek./epidurál.podávanie liek:ost.
13a30.4↔	Biopsia s incíziou perifér.nervov ruky	5a310.2	Vytvorenie podkožného rezervoára
13t20.2↔	Biopsia s incíziou radia a ulny	5a500	Impl.elektron.stimulátora n.vagus pri lieč.epilepsie
13t30.3↔	Biopsia s incíziou v obl.kĺbov a burzy ruky	5a508	Impl.neurostim.zar.pri dysfunkcii dol.moč.ciest

5a50h.61	Operácia pre syndróm Guyonovho tunela	51162.3↔	Sutúra aa. digitales palmares communes
5a50h.63	OP pre sy.kubitál.tunela s dekompresiou nervu	51172.1↔	Ligatúra arcus palmaris profundus
5a50h.64	OP pre sy.kubitál. tunela s transpozíciou nervu	51172.2↔	Ligatúra arcus palmaris superficialis
5a50h.6x	Operácia pre úžinový syndróm na HK, iný	51172.3↔	Ligatúra aa. digitales palmares communes
5a50h.7	OP pre poúraz.stavy perifér.nervu na HK	51172.5↔	Ligatúra r. carpalis palmaris
5a50h.8	OP pre pozápal.stavy perifér.nervu na HK	51172.6↔	Ligatúra r. carpalis dorsalis
5a50t.00	Impl/vým.neurost.PNS impl/vým.el:1-kanál.plne impl.nedobij	51172.7↔	Ligatúra a. princeps pollicis
5a50t.01	Impl/vým.neurost.PNS s impl./vým.el:viac-k.plne impl.nedob.	511a2.10↔	Chir./endoskop. odber povrch.žil stehna pre transplantáciu
5a50t.02	Impl./vým.neurost.PNS s impl./vým.el:viac-k.plne impl.dobij.	511a2.11↔	Chir./endoskop. odber povrch.žil predkol.a nohy pre transpl.
5a50t.03	Impl./vým.neurost.PNS s impl./vým.el:vág.nervostim.sy	511a2.1x↔	Chir./endoskop. odber povrch.žil pre transplantáciu,ost.
5a50t.04	Impl/vým.neust.PNS impl/vým.el:vág.n.-stim.srd.b.um.sn.v PK	511a2.x↔	Chirurg/endoskopický odber ciev pre transplantáciu,ost.
5a50t.05	Impl/vým.neurs.PNS impl/vým.el:vág.n.-stim.srd.s um.sn.v PK	51502.10	Vytv.radiocefalickej A-V fistuly(Cimino - Brescia)
5a50t.06	Impl/vým.neurost.PNS s impl./vým.el:aktivácia baroreceptora	51502.11	Vytv.radiocefal.A-V fistuly(fossa tabatiere- snuff box)
5a50t.10	Vým.neurost.PNS bez vým.elekt:1-kanál.plne impl.nedobij.	51502.2	Vytv.A-V fistuly na predlakti HK (R-C, R-B, U-C, U-B)
5a50t.11	Vým.neurost.PNS bez vým.el:viac-kanál.plne impl.nedob.	51502.30	Vytv.brachiokubitál.A-V fistuly (sec.Gracz sec. Konner)
5a50t.12	Vým.neurost.PNS bez vým.el:viac-kanál.sy.dobij.	51502.31	Vytv.brachiokubitál.A-V fistuly na v.basilica
5a50t.13	Vým.neurost.PNS bez vým.el:vágový nervostim.sy.	51502.32	Vytv.brachiokubitál.A-V fistuly na v.cephalica
5a50t.14	Vým.neurost.PNS b.vým.el:vág.n.stim.s.srdc.b.vým.sním.v PK	51502.40	Vytv.A-V fistuly s transpozíciou v. basilica na predlakti
5a50t.15	Vým.neurost.PNS b.vým.el:vág.n.stim.s.srdc.s vým.sním.v PK	51502.41	Vytv.A-V fistuly s transpozíciou v. basilica na axile
5a50t.16	Vým.neurost.PNS bez vým.el.:sy.aktivácie baroreceptora	51502.50	Vytvorenie A-V fistuly pomocou autológnej ciev
5a50t.e	Implantácia periférnej neuroprotézy	51502.51	Vytvorenie A-V fistuly pomocou allogénnej ciev
5a50t.f0	Impl/výmena neurostimul.elekt.pre syst.aktiv.baroreceptora	51502.6	Vytv. A-V fistuly na HK pom.protetického materiálu
5a50t.f1	Reviz.neurostimul.elekt.pre systém aktiv.baroreceptora	51502.70	Vytv.A-V fistuly na DK pom. protetického materiálu
5g90t	Lokál.transpozícia svalu v tvár.oblasti	51502.71	Vytv.A-V fistuly na DK s transpozíciou VFS
5g90u	Transpozícia m.temporalis/m.masseter	51502.72	Vytv.A-V fistuly na DK s transpozíciou žily
5g90v	Mikrovaskul.transplantácia svalu v tvár.obl.	51502.73	Vytv.A-V fistuly na DK pom. cievnej protézy
51012.1↔	Embolektóm.a trombektómie arcus palmar.profund.	51502.8	Vytvorenie vonkajšieho A-V shuntu
51012.2↔	Embolektómie a trombektómie arcus palm.superfic.	51502.9	Vytvorenie dočasného A-V shuntu (peroperačný)
51012.3↔	Embolektóm.a trombektómie aa.digit.palm.commun.	51502.a0	Ciev.rekonštrukcia A-V fistuly[PAI,RUDI,DRAL,DRIL,PRAL..]
51012.5↔	Embolektómie a trombektómie r.carpalis palm.	51502.a1	Ciev.rekonšt.A-V fistuly s použitím interpozitu
51012.6↔	Embolektómie a trombektómie r.carpalis dorsal.	51502.a2	Ciev.rekonšt.A-V fistuly,aneurymozmorafia bez protet.mat.
51012.7↔	Embolektómie a trombektómie a.princeps pollic.	51502.a3	Ciev.rekonšt.A-V fistuly,aneurymozmorafia s protet.mat.
51121.0↔	Endarterekt a trombendarterekt. a.axillaris	51502.a4	Cievna rekonštrukcia A-V fistuly, banding
51121.1↔	Endarterekt.a trombendarterekt. a.brachialis	51502.a5	Cievna rekonštrukcia A-V fistuly,ligatúra vetiev
51121.2↔	Endarterekt.a trombendarterekt.tepny ramena,ciev.protéza	51502.ax	Cievna rekonštrukcia arterio-venózneho fistuly,ost.
51121.x↔	Endarterekt.a trombendarterekt.tepny ramena,ostat.	51502.x	Vytvorenie arterio-venózneho fistuly:ostatné
51122.0↔	Endarterekt.a trombendarterekt. a.ulnaris	51519	Bajpas.OP vény pomocou žily
51122.1↔	Endarterekt.a trombendarterekt. a.radialis	51529	Bajpas.OP žily pomocou protézy
51122.2↔	Endarterekt.a trombendarterekt.tepny predlk.a ruky,ciev.prot.	5152a	Bajpas.OP p.protézy:dočas.arterio-arteriálny shunt (perop.)
51122.x↔	Endarterekt.a trombendarterekt.tepny predlk.a ruky,ost.	51531.0↔	Plastika záplatou[patch plastika]:a.axillaris
51152.1↔	Resekcia pseudoaneuryziem arcus palmaris profundus	51531.1↔	Plastika záplatou[patch plastika]:a.brachialis
51152.2↔	Resekcia pseudoaneuryziem arcus palmaris superficialis	51531.x↔	Plastika záplatou[patch plastika] aa.ramena:ost.
51152.3↔	Resekcia pseudoaneuryziem aa. digitales palmares com.	51532.0↔	Plastika záplatou[patch plastika]:a.ulnaris
51152.5↔	Resekcia pseudoaneuryziem r. carpalis palmaris	51532.1↔	Plastika záplatou[patch plastika]:arcus palmaris profundus
51152.6↔	Resekcia pseudoaneuryziem r. carpalis dorsalis	51532.2↔	Plastika záplatou[patch plastika]:arcus palmaris superficialis
51152.7↔	Resekcia pseudoaneuryziem a. princeps pollicis	51532.3↔	Plast. záplatou[patch plastika]:aa.digitales palmares comm.
51159.0↔	Resekcia pseudoaneuryziem v. femoralis	51532.4↔	Plastika záplatou[patch plastika]:a.radialis
51159.1↔	Resekcia pseudoaneuryziem v. poplitea	51532.x↔	Plastika záplatou[patch plastika]aa.predl.a ruky:ost.
51159.2	Resekcia pseudoaneuryziem v.portae	51539.b↔	Plastika záplatou[patch plastika]:v.subclavia
51159.3↔	Resekcia pseudoaneuryziem v. gastrica	51539.c↔	Plastika záplatou[patch plastika]:v.axillaris
51159.4	Resekcia pseudoaneuryziem v. lienalis	51539.d↔	Plastika záplatou[patch plastika]:v.brachiocephalica
51159.5	Resekcia pseudoaneuryziem v.mesenterica super.	5153a.1↔	Plast.zápl.[patch plastika]povrch.žil ramena
51159.6	Resekcia pseudoaneuryziem v.mesenterica infer.	5153a.2↔	Plast.zápl.[patch plastika]povrch.žil predlaktia a ruky
51159.7	Resekcia pseudoaneuryziem vv. hepaticae	5153a.3↔	Plast.zápl.[patch plastika]povrch.žil stehna
51159.8↔	Resekcia pseudoaneuryziem v. renalis	51542.0↔	Transpozícia a. ulnaris
51159.c↔	Resekcia pseudoaneuryziem v. axillaris	51542.1↔	Transpozícia arcus palmaris profundus
51159.x↔	Resekcia pseudoaneuryziem hlbk.žil,ost.	51542.2↔	Transpozícia arcus palmaris superficialis
5115a.1↔	Resekcia pseudoaneuryziem povrch.žil ramena	51542.3↔	Transpozícia aa. digitales palmares communes
5115a.2↔	Resekcia pseudoaneur.povrch.žil predlakt. a ruky	51542.4↔	Transpozícia a. radialis
5115a.3↔	Resekcia pseudoaneuryziem povrch.žil hrudnika	51542.x↔	Transpozícia aa.predl.a ruky:ostatné
5115a.4↔	Resekcia pseudoaneuryziem povrch.žil panvy a trupu	51551.0↔	Iné plastické rekonštrukcie a.axillaris
5115a.5↔	Resekcia pseudoaneuryziem povrch.žil stehna	51551.1↔	Iné plastické rekonštrukcie a.brachialis
5115a.6↔	Resekcia pseudoaneur.povrch.žil predkol. a nohy	51551.x↔	Iné plastické rekonštrukcie tepny ramena, ostatné
5115a.x↔	Resekcia pseudoaneuryziem povrch.žil, ostatné	51552.0↔	Iné plast.rekonštrukcie a.ulnaris
5115b.0	Res.v. cava inferior s protet.náhradou-infrarenál.úsek	51552.1↔	Iné plast.rekonštrukcie arc.palmaris prof.
5115b.1	Res.v. cava inferior s protet.náhradou-suprarenál.úsek	51552.2↔	Iné plast.rekonštrukcie arc.palmaris superf.
5115b.2	Resekcia v. cava inferior bez použitia protetického materiálu	51552.3↔	Iné plast.rekonštrukcie aa.digit.palm.comm.
5115x↔	Resekcia pseudoaneuryziem, ost.	51552.4↔	Iné plast.rekonštrukcie a.radialis
51162.1↔	Sutúra arcus palmaris profundus	51552.5↔	Iné plast.rekonštrukcie r.carpalis palmaris
51162.2↔	Sutúra arcus palmaris superficialis	51552.6↔	Iné plast.rekonštrukcie r.carpalis dorsalis

51552.7↔	Iné plast.rekonštrukcie a.princeps pollicis	5130x.9↔	Iné otv.ch.revízie:ulnokarpálny kĺb
51552.x↔	Iné plast.rek. aa.predlaktia a ruky,ostatné	51370↔	Otv.ch. sutúra 1 kolaterál./kapsulár.väzu ostat.kĺbov
51559.b↔	Iné plastické rekonštrukcie v. subclavia	51371↔	Otv.ch. sutúry viacerých kolater./kapsulár.väzov ost.kĺbov
51559.c↔	Iné plastické rekonštrukcie v. axillaris	5139x.2↔	Iné otv.ch.OP na kĺboch:torakoskopulárny kĺb
51559.d↔	Iné plastické rekonštrukcie v. brachiocephalica	5139x.3↔	Iné otv.ch.OP na kĺboch:sternoklavikulárny kĺb
51570.0	Rev.v cie.v.chir.pre krv:chir.lieč.krvácania po cievej rek.	51403.8↔	ASK odstránenie OSM:radiokarpálny kĺb
51570.1	Rev.v cie.v.chir.pre krvác:revízia anastomóz	51403.9↔	ASK odstránenie OSM:ulnokarpálny kĺb
51570.2	Rev.v cie.v.chir.pre krv:revízia cievného graftu	5154a↔	Impl.endopr.na karpometakarp.kĺbe palca
51570.4	Rev.v cie.v.chir.pre krv:odstr.cievného graftu	5154x↔	Implant.endoprotézy na kĺboch homej končatiny,ost.
51570.5	Rev.v cie.v.chir.pre krv:revízia arterio-venózneho shuntu	5155b↔	Odstránenie endoprotézy zápastia ruky
51571.0	Rev.v cie.v.chir.pre infekciu:chir.liečba krvác.pri inf.ciev.prot.	5155c↔	Odstránenie endoprotézy kĺbu prsta HK
51571.1	Rev.v cie.v.chir.pre infekciu:revízia anastomóz	5155d↔	Výmena karpometakarpálnej protézy palca
51571.2	Rev.v cie.v.chir.pre infekciu:revízia cievného graftu	5155e↔	Odstránenie karpometakarpálnej protézy palca
51571.4	Rev.v cie.v.chir.pre infekciu:odstránenie cievného graftu	5155j↔	Odstránenie endoprotézy glenoidu ramen.kĺbu
51591.6	Aortopexia na cieevach	5155x↔	Rev./vým./odstr.endoprotézy na kĺboch HK,ost.
51003.d	Drenáž:panva	51580	Implantácia náhrady časti kosti
51004.d	Sept.,asept.inciz.-komb.s ďal.inciz.s vlož.nosiča s liek:panva	51581.2	Implantácia totálnej kostnej náhrady humeru
51007.d	Odstr.sekvestrov:panva	51581.g	Implantácia totálnej kostnej náhrady femuru
51008.d	Odstr.sekvestrov a vloženie nosiča s liekom:panva	51581.x	Implantácia totálnej kostnej náhrady:iná
5100a.d	Vloženie nosiča s liekom:panva	51582	Revízia kostnej náhrady bez výmeny
51061	Osteosyntéza skrutkou	51583	Výmena čiastočnej kostnej náhrady
51063	Osteosyntéza dlahou	51584.2	Výmena totálnej kostnej náhrady humeru
51064	Osteosyntéza drôtom alebo ťahovou serklážou	51584.g	Výmena totálnej kostnej náhrady femuru
51065	Osteosyntéza dynamickou kompresnou skrutkou	51584.x	Výmena totálnej kostnej náhrady:ost.
51066	Osteosyntéza vnútrodreňovým klincom	51585	Odstránenie čiastočnej kostnej náhrady
51067	Osteosyntéza zaisteným vnútrodreňovým klincom	51586.2	Odstránenie totálnej kostnej náhrady humeru
51068	Osteosyntéza vnútrodreň.kl.zaisteným na kĺbovú komp.	51586.g	Odstránenie totálnej kostnej náhrady femuru
51069	Osteosyntéza transfixačným klincom	51586.x	Odstránenie totálnej kostnej náhrady:ost.
5106a	Osteosyntéza intramedulárnym drôtom	51587	Implantácia stimulátora rastu kosti
5106b	Osteosyntéza uhlovostabilnou dlahou	5158x	Impl.rev.vým.a odstr.čiasť.kost.náhr.a tot.kost.náhr:ost.
5106c	Osteosyntéza uhlovou/kondylárnou dlahou	51599	Zaved./výmena dočasného spaceru po vybratí endoprotézy
5106d	Osteosyntéza skobou	51601	Incízie pri chorob.zmen.kost.a kĺb.tk.chrb:sekvestr.
5106f.0	Osteosyntéza vnútor.predlž./posuv.syst:nemotorizovaná	51604	Incízie pri chorob.zmen.kost.a kĺb.tk.chrb:drenáž
5106f.1	Osteosyntéza vnút.predlž./posuv.syst:motorizovaná	51605	Incízie pri chorob.zmen.kost.a kĺb.tk.chrb:rev.fist.
5106v	Osteosyntéza kruhovým fixátorom	51606	Incízie pri chorob.zmen.kost.a kĺb.tk.chrb:rev.fist.sekvestrot.
5106x	Osteosyntéza,iná	5170a.0↔	Predĺženie ohýbača zápastia
5106z	Osteosyntéza rezorbovateľným materiálom	5170a.1↔	Predĺženie ohýbača prsta
51071.a↔	Odstr.skrutky, príp.revízia:karpálne k.	5170a.2↔	Predĺženie ohýbača palca
51071.b↔	Odstr.skrutky, príp.revízia:metakarp.k.	5170a.3↔	Predĺženie vystierača zápastia
51071.c↔	Odstr.skrutky, príp.revízia:falangy pr.r.	5170a.4↔	Predĺženie vystierača prsta
51072.a↔	Odstr.drôtu, príp.revízia:karpálne k.	5170a.5↔	Predĺženie vystierača palca
51072.b↔	Odstr.drôtu, príp.revízia:metakarpálne k.	51800.3↔	Incízia svalu pozdĺžne v obl.predlaktia
51072.c↔	Odstr.drôtu, príp.revízia:falangy pr.r.	51801.3↔	Incízia svalu priečne v obl.predlaktia
51073.a↔	Odstr.dlahy, príp.revízia:karpálne k.	51802.3↔	Incízia šľachy pozdĺžne v obl.predlaktia
51073.b↔	Odstr.dlahy, príp.revízia:metakarpálne k.	51803.3↔	Incízia šľachy priečne v obl.predlaktia
51073.c↔	Odstr.dlahy, príp.revízia:falangy pr.r.	51804.3↔	Incízia šľ.pošvy izolovane pozdĺž.v obl.predlaktia
51074.a↔	Odstr.ťah.serkláže, príp.revízia:karpálne k.	51805.3↔	Incízia šľ.pošvy izolov.priečne v obl.predlaktia
51074.b↔	Odstr.ťah.serkláže, príp.revízia:metakarp.k.	51806.3↔	Otv.chirurgická incízia fascie v obl.predlaktia
51074.c↔	Odstr.ťah.serkláže, príp.revízia:falangy pr.r.	51807.3↔	Perkutánná incízia fascie v obl.predlaktia
5107a.b↔	Odstr.intramedulár.prúta/drôtu,pr.rev:metakarp.k.	51808.3↔	Odstr.cudz.tel.zo svalu v obl.predlaktia
5107a.c↔	Odstr.intramedulár.prúta/drôtu,pr.rev:falangy pr.r.	51809.3↔	Odstr.cudz.tel.zo šľachy v obl.predlaktia
5107b.a↔	Odstr.uhlovostabil.dlahy,príp.reviz:karpálne k.	5180a.3↔	Odstr.cudz.tel.z fascie v obl.predlaktia
5107b.b↔	Odstr.uhlovostabil.dlahy,príp.reviz:metakarp.k.	5180x.3↔	Ost.incízie svalu/šľachy/fascie:predlaktie
5107b.c↔	Odstr.uhlovostabil.dlahy,príp.reviz:falangy pr.r.	51810.3↔	Preťatie svalu v obl.predlaktia
5107d.a↔	Odstránenie skoby, prípadne revízia:karpálne k.	51811.3↔	Otv.chir.tenotómia v obl.predlaktia
5107d.b↔	Odstránenie skoby, prípadne revízia:metakarpálne k.	51812.3↔	Perkutánná tenotómia v obl.predlaktia
5107d.c↔	Odstránenie skoby, prípadne revízia:falangy pr.r.	51813.3↔	Preťatie šľach.pošvy pozdĺž.v obl.predlaktia
5107t.a↔	Odstr.vonkaj.fixátora,príp.reviz:karpálne k.	51814.3↔	Preťatie šľach.pošvy priečne v obl.predlaktia
5107t.b↔	Odstr.vonkaj.fixátora,príp.reviz:metakarp.k.	51818.3↔	Otv.chir.parcial.fasciotómia pozdĺž,1 segm:predlak
5107t.c↔	Odstr.vonkaj.fixátora,príp.reviz:falangy pr.r.	51819.3↔	Otv.ch.totál.fasciotómia pozdĺž,1 segm:predlakt
5107v.a↔	Odstr.kruh.vonkaj.fixátora,príp.reviz:karpálne k.	5181a.3↔	Perkut.fasciotómia pozdĺž.v obl.predlaktia
5107v.b↔	Odstr.kruh.vonkaj.fixátora,príp.reviz:metakarp.k.	5181b.3↔	Otv.ch.parcial.fasciotómia,viac.segm:predlaktie
5107x.a↔	Odstr.iného OSM,príp.revízia:karpálne k.	5181c.3↔	Otv.ch.totál.fasciotómia,viac.segm:predlaktie
5107x.b↔	Odstr.iného OSM,príp.revízia:metakarp.k.	5181c.6↔	Otv.ch.totál.fasciotómia,viac.segm:inguin.gen.glut.obl
5107x.c↔	Odstr.iného OSM,príp.revízia:falangy pr.r.	5181d.1↔	Dezinzercia svalu,šľachy:rameneno a axila
51309.6↔	O.ch.exstirpácia cysty(Baker.cysta):dist.radioulnár.kĺb	5181d.2↔	Dezinzercia svalu,šľachy:rameno a lakeť
51309.8↔	O.ch.exstirpácia cysty(Baker.cysta):radiokarpál.kĺb	5181d.3↔	Dezinzercia svalu,šľachy:predlaktie
51309.9↔	O.ch.exstirpácia cysty(Baker.cysta):ulnokarpálny kĺb	5181x.3↔	Iné prerušenie svalu, šľachy a fascie:predlaktie
5130x.6↔	Iné otv.ch.revízie:dist.radioulnárny kĺb	51820.3↔	Parciálna excízia šľachy v obl.predlaktia
5130x.8↔	Iné otv.ch.revízie:radiokarpálny kĺb	51821.3↔	Totálna excízia šľachy v obl.predlaktia

5t822.3↔	Parciál.excízia šlach.pošvy:predlaktie	5t84x.3↔	Iné rekonštrukcie šliach:predlaktie
5t823.3↔	Totál.excízia šlach.pošvy:predlaktie	5t850.3↔	Reinzercia šlachy v obl.predlaktia
5t824.3↔	Parciál.excízia svalu,epifasciál:predlaktie	5t850.6↔	Reinzercia šlachy v inguin,gen,glut.obl.
5t825.3↔	Totál.excízia svalu,epifasciál:predlaktie	5t851.3↔	Primárna sutúra šlachy v obl.predlaktia
5t826.3↔	Parciál.excízia svalu,subfasciál:predlaktie	5t852.2↔	Sekundárna sutúra šlachy v obl.ramena,lakťa
5t827.3↔	Totál.excízia svalu,subfasciál:predlaktie	5t852.3↔	Sekundárna sutúra šlachy v obl.predlaktia
5t828.3↔	Excízia na šlachách a svaloch,epifasciál:predlaktie	5t853.3↔	Primárna sutúra šlach.pošvy:predlak.
5t829.3↔	Excízia na šlach.a svaloch,subfasciál:predlaktie	5t854.3↔	Sekundárna sutúra šlach.pošvy:predlak.
5t82a.3↔	Excízia fascie v obl.predlaktia	5t857.3↔	Primárna tenodéza 1 šlachy:predlaktie
5t82b.3↔	Res.kompart.sv,šf,f.b.špec.ciev,nerv.prep:predlaktie	5t858.3↔	Sekundárna tenodéza 1 šlachy:predlaktie
5t82c.3↔	Res.kompart.sv,šf,f.so špec.ciev,nerv.prep:predlaktie	5t859.3↔	Primárna tenodéza viac.šliach:predlaktie
5t82d.3↔	Resek.kompart.sv,šf,f.s.rozšir.prepar:predlaktie	5t85a.3↔	Sekundárna tenodéza viac.šliach:predlaktie
5t82e.0↔	Odobr.sval.tkaniva na transpl:hlava a krk	5t85b.3↔	Výplach šlachovej pošvy v obl.predlaktia
5t82e.1↔	Odobr.sval.tk.na transpl:rameno,axila	5t85x.3↔	Iná sut. a iné OP šliach a šlach.pošiev:predlaktie
5t82e.2↔	Odobr.sval.tk.na transpl:rameno,lakeť	5t860.3↔	Sutúra fascií v obl.predlaktia
5t82e.3↔	Odobr.sval.tk.na transpl:predlaktie	5t861.3↔	Predĺženie fascií v obl.predlaktia
5t82e.4↔	Odobr.sval.tk.na transpl:hруд.st,chrbát	5t862.3↔	Skrátenie (raphage) fascií:predlaktie
5t82e.5↔	Odobr.sval.tk.na transpl:bruš.stena	5t863.3↔	Zdvojenie jednej fascie:predlaktie
5t82e.6↔	Odobr.sval.tk.na transpl:inguin,genit,glut.obl	5t864.3↔	Autológná transplantácia fascií:predlaktie
5t82e.7↔	Odobr.sval.tk.na transpl:stehno,koleno	5t865.3↔	Alogénna transplantácia fascií:predlaktie
5t82e.8↔	Odobr.sval.tk.na transpl:predkolenie	5t866.3↔	Revízia transplantátu fascií:predlaktie
5t82e.9↔	Odobratie sval.tkaniva na transplantáciu:noha	5t867.3↔	Výmena transplantátu fascií:predlaktie
5t82e.x	Odobratie sval.tkaniva na transplantáciu:ostatné	5t868.3↔	Odstránenie transplantátu fascií:predlaktie
5t82f.0↔	Odobr.šlachy na transplantáciu:hlava,krk	5t869.3↔	Krytie defektu fascií autogen.mat:predlaktie
5t82f.1↔	Odobr.šlachy na transplantáciu:ramen.kĺb,axila	5t86a.3↔	Krytie defektu fascií alogén.mat:predlaktie
5t82f.2↔	Odobr.šlachy na transplantáciu:rameno,lakeť	5t86x.3↔	Iná rekonštrukcia fascií:predlaktie
5t82f.3↔	Odobr.šlachy na transplantáciu:predlaktie	5t870.3↔	Plast.rek.s lok.fasciokut.lalok.na sval.a fasc:predl.
5t82f.4↔	Odobr.šlachy na transplantáciu:hруд.st,chrbát	5t871.3↔	Pl.rek.s lok.fasciokut.l.na ciev.stop.na sval,fasc:predl.
5t82f.5↔	Odobr.šlachy na transplantáciu:bruš.stena	5t872.3↔	Pl.rek.s lokál.adipofasc.lal.na sval,fasc:predlak.
5t82f.6↔	Odobr.šlachy na transplantáciu:inguin,genit,glut.obl	5t873.3↔	Pl.rek.s lok.adipofasc.l.na ciev.stop.na sval,fasc:predlakt
5t82f.7↔	Odobr.šlachy na transplantáciu:stehno,koleno	5t874.3↔	Pl.rek.s lokál.fasciál.lalokok.na sval,fasc:predlaktie
5t82f.8↔	Odobr.šlachy na transplantáciu:predkolenie	5t875.3↔	Pl.rek.s lok.fasciál.l.na ciev.stopke na sval,fasc:predl.
5t82f.9↔	Odobr.šlachy na transplantáciu:noha	5t876.3↔	Plast.rek.s lok.myokután.lalok.na sval.,fasc:predlakt
5t82f.x	Odobratie šlachy na transplantáciu:ostatné	5t877.3↔	Pl.rek.s lok.myokut.lalok.na ciev.stop.na sval,fasc:predlakt
5t82g.0↔	Odobr.fascie na transpl:hlava,krk	5t878.3↔	Plast.rek.s lok.sval.lalokom na sval,fasc:predlak.
5t82g.1↔	Odobr.fascie na transpl:ramen.kĺb,axila	5t879.3↔	Pl.rekonštr.s lok.sval.l.na ciev.stop.na sval.a fasc:predlakt
5t82g.2↔	Odobr.fascie na transpl:rameno,lakeť	5t879.6↔	Pl.rek.s lok.sval.l.na c.stop.na sval,fasc:ing.gen,gl.obl.
5t82g.3↔	Odobr.fascie na transpl:predlaktie	5t879.7↔	Pl.rek.s lok.sval.l.na ciev.stop.na sval,fasc:steh,koleno
5t82g.4↔	Odobr.fascie na transpl:hруд.st,chrbát	5t879.8↔	Pl.rek.s lok.sval.lalok.na ciev.stop.na sval,fasc:predkol.
5t82g.5↔	Odobr.fascie na transpl:bruš.stena	5t879.9↔	Pl.rek.s lok.sval.l.na ciev.stop.na sval.a fasc:noha
5t82g.6↔	Odobr.fascie na transpl:inguin,genit,glut.obl	5t87x.3↔	Iné pl.rekonš.s lok.lal.na sval,fasc:predlaktie
5t82g.7↔	Odobr.fascie na transpl:stehno,koleno	5t880.0↔	Odobr.fasciokut.lal.svalu,šf.a fasc.s mikrovask.anastm:hl,krk
5t82g.8↔	Odobr.fascie na transpl:predkolenie	5t880.1↔	Odobr.fasciokut.l.svalu,šf.a fasc.s mikrovask.anast:ram,axi.
5t82g.9↔	Odobr.fascie na transplantáciu:noha	5t880.2↔	Odobr.fasciokut.l.sv.,šf.a fasc.s mikrovask.anast:ram.,lakeť
5t82g.x	Odobratie fascie na transplantáciu:ostatné	5t880.3↔	Odobr.fasciokut.lal.sv.,šf.a fasc.s mikrovask.anastm:predl.
5t82h.3↔	Res.prev.č.komp.sv,šf,f.b.špec.ciev,nerv.prep:predlak	5t880.4↔	Odob.fasciok.l.sv.,šf.a fasc.s mikrovask.anast:hr.sten,chrb.
5t82j.3↔	Res.prevaž.č.komp.sv,šf,f.so šp.ciev,nerv.prepar:predlakt	5t880.5↔	Odob.fasciok.l.svalu,šf.a fasc.s mikrovask.anast:bruš.stena
5t82x.3↔	Iná excízia svalu, šlachy, fascie:predlaktie	5t880.6↔	Odobr.fasciok.l.sv.,šf.a fasc.s mikrovask.anast:ing.gen,gl.obl.
5t830.3↔	Refixácia svalov v obl.predlaktia	5t880.7↔	Odobr.fasc.lal.svalu,šf.a fasc.s mikrovask.anastm:stehn.,kol.
5t831.3↔	Sutúra svalov v obl.predlaktia	5t880.8↔	Odobr.fasciok.l.sv.,šlachy a fasc.s mikrovask.anast:predk.
5t832.3↔	Predĺženie a sutúra svalov v obl.predlaktia	5t880.9↔	Odobr.fasciok.l.svalu,šf.a fasc.s mikrovask.anast:noha
5t833.3↔	Skrátenie a sutúra svalov v obl.predlaktia	5t880.x	Odobr.fasciok.lalok.svalu,šf.a fasc.s mikrovask.anast:ost.
5t834.3↔	Plastika svalov v obl.predlaktia	5t881.0↔	Odobr.septokut.l.sval,šf.a fasc.mikrovask.anastm:hlava,krk
5t835.3↔	Transpozícia svalov v obl.predlaktia	5t881.1↔	Odobr.septokut.lal.sval,šf.a fasc.mikrovask.an:rameno,axi.
5t836.0↔	Transplantácia svalov v obl.hlavy,krku	5t881.2↔	Odobr.septokut.l.sval,šf.a fasc.mikrovask.anastm:ram.,lakeť
5t836.3↔	Transplantácia svalov v obl.predlaktia	5t881.3↔	Odobr.septokut.lal.sval,šf.a fasc.mikrovask.anastm:predlakt
5t837.3↔	Revízia transplantátu svalov:predlaktie	5t881.4↔	Odobr.septok.l.sval,šf.a fasc.mikrovask.anast:hr.stena,chrb.
5t838.3↔	Výmena transplantátu svalov:predlaktie	5t881.5↔	Odobr.septokut.l.sval,šf.a fasc.mikrovask.anastm:bruš.stena
5t839.3↔	Odstránenie transplantátu svalov:predlaktie	5t881.6↔	Odobr.septok.l.sval,šf.a fasc.mikrovask.anast:ing.gen,gl.obl.
5t83x.3↔	Iná rekonštrukcia svalov v obl.predlaktia	5t881.7↔	Odobr.septokut.lal.sv.,šf.a fasc.mikrovask.anastm:steh.,kol.
5t840.3↔	Predĺženie šliach:predlaktie	5t881.8↔	Odobr.septokut.l.sval,šf.a fasc.mikrovask.anastm:predk.
5t841.3↔	Skrátenie šliach:predlaktie	5t881.9↔	Odobr.septokut.laloka sval,šf.a f.mikrovask.anast:noha
5t842.3↔	Transpozícia šliach:predlaktie	5t881.x	Odobr.septokut.l.sval,šf.a fascie mikrovask.anastm:ost.
5t843.3↔	Augmentácia šliach:predlaktie	5t882.0↔	Odobr.myokut.l.sval,šf.a fasc.mikrovask.anastm:hlava,krk
5t844.3↔	Plastika šliach náhradou:predlaktie	5t882.1↔	Odobr.myokut.l.sval,šf.a fasc.mikrovask.anast:rameno,axi.
5t845.3↔	Plastika šliach náhradou s interponátom:predlaktie	5t882.2↔	Odobr.myokut.l.sval,šf.a fasc.mikrovask.anastm:ram.,lakeť
5t846.3↔	Tvorba transplantátu šliach:predlaktie	5t882.3↔	Odobr.myokut.lal.sval,šf.a fasc.mikrovask.anastm:predlakt
5t847.3↔	Transplantácia šliach:predlaktie	5t882.4↔	Odobr.myokut.l.sval,šf.a fasc.mikrovask.anast:hr.stena,chrb.
5t848.3↔	Výmena transplantátu šliach:predlaktie	5t882.5↔	Odobr.myokut.l.sval,šf.a fasc.mikrovask.anastm:bruš.stena
5t849.3↔	Odstránenie transplantátu šliach:predlaktie	5t882.6↔	Odobr.myokut.l.sval,šf.a fasc.mikrovask.anast:ing.gen,gl.obl.

5t882.7↔	Odobr.myokut.l.sval,šf.a fasc.mikrovask.anastm:steh.,koleno	5v212.4	Vol.tx.kože od darcu:kompozit.(viactk)štep:ost.č.hlavý
5t882.8↔	Odobr.myokut.l.sval,šf.a fasc.mikrovask.anastm:predkol.	5v212.5	Vol.tx.kože od darcu:kompozitný(viactkaniv)štep:krk
5t882.9↔	Odobr.myokut.laloka sval,šf.a f.mikrovask.anast:noha	5v212.6↔	Vol.tx.kože od darcu:kompoz(viactkaniv)štep:rameno,axila
5t882.x	Odobr.myokut.l.sval,šf.a fascie mikrovask.anastm::ost.	5v212.7↔	Vol.tx.kože od darcu:kompozit.(viactkaniv)štep:ram,lakeť
5t883.0↔	Odobr.osteo-myok/fasciok.l.sv,šf.a f.mikrovask.anast:hl,krk	5v212.8↔	Vol.tx.kože od darcu:kompozit.(viactkaniv)štep:predlaktie
5t883.1↔	Odobr.osteo-myok/fasciok.l.sv,šf.a f.mikrovas.anast:ram,axi.	5v212.9↔	Vol.tx.kože od darcu:kompozit.(viactkaniv)štep:ruka
5t883.2↔	Odobr.osteo-myok/fasciok.l.sv,šf.a f.mikrovas.anast:ram,lak.	5v212.a	Vol.tx.kože od darcu:kompozit.(viactkan)štep:hруд.st,chrbát
5t883.3↔	Odobr.osteo-myok/fasciok.l.sv,šf.a f.mikrovask.anast:predl.	5v212.b	Vol.tx.kože od darcu:kompozit.(viactkaniv).štep:bruš.obl.
5t883.4↔	Od.osteo-myok/fasc.lal.sv,šf.a f.mikrovas.anast:hr.st,chrb.	5v212.c	Vol.tx.kože od darcu:kompoz.(viactkaniv)štep:inguin,genit.o
5t883.5↔	Odobr.osteo-myok/fascio.l.sv,šf.a f.mikrov.anast:bruš.st.	5v212.d	Vol.tx.kože od darcu:kompozit.(viactkaniv).štep:glut.obl.
5t883.6↔	Odo.osteo-myok/fascio.l.sv,šf.a f.mikrov.anast:ing,gen,gl.obl	5v212.e↔	Vol.tx.kože od darcu:kompozit.(viactkaniv)štep:stehno,koleno
5t883.7↔	Odobr.osteo-myok/fascio.l.sv,šf.a f.mikrov.anast:steh,kol.	5v212.f↔	Vol.tx.kože od darcu:kompozit.(viactkaniv)štep:predkol
5t883.8↔	Odobr.osteo-myok/fasciok.l.sv,šf.a f.mikrov.anast:predkol.	5v212.g↔	Vol.tx.kože od darcu:kompozit.(viactkaniv)štep:noha
5t883.9↔	Odobr.osteo-myok/fasciok.lal.sv,šf.a f.mikrov.anast:noha	5v212.x	Voľná tx.kože od darcu:kompozit.(viactkaniv)štep:ost.
5t883.x	Odobr.osteo-myok/fasciok.lal.sv,šf.a f.mikrovask.anast:ost.	5v21x.x	Voľná transplantácia kože od darcu:ostatné
5t884.0↔	Odobr.iného transpl.sv,šf.a fasc.mikrovask.anast:hl,krk	5v240.0	Lal.plast.k.a podk,darca:voľný.lal.s mikrovaskul.anastom:pery
5t884.1↔	Odobr.i.transpl.sv,šf.a fasc.mikrovask.anast:rameno,axila	5v240.4	Lal.plast.k.a podk,darca:voľ.lal.s mikrovask.anast:ost.č.hlavý
5t884.2↔	Odobr.i.transpl.sv,šf.a fasc.mikrovask.anast:ram,lakeť	5v240.5	Lal.plast.kože a podk,darca:voľ.lal.s mikrovask.anast:krk
5t884.3↔	Odobr.i.transpl.sv,šf.a fasc.mikrovask.anast:predlakt	5v240.6↔	Lal.plast.k.a podk,darca:voľ.lal.s mikrovas.anast:ram,axila
5t884.4↔	Odobr.i.transpl.sv,šf.a fasc.mikrovask.anast:hруд.sten,chrb.	5v240.7↔	Lal.plast.kože a podk,darca:voľ.lal.s mikrovask.anast:ram,lak
5t884.5↔	Odobr.i.transpl.sv,šf.a fasc.mikrovask.anast:bruš.stena	5v240.8↔	Lal.plast.kože a podk,darca:voľ.lal.s mikrovask.anast:predlakt
5t884.6↔	Odobr.i.transpl.sv,šf.a fasc.mikrovask.anast:ing,gen,gl.obl.	5v240.9↔	Lalok.plast.kože a podk,darca:voľ.lal.s mikrovask.anast:ruka
5t884.7↔	Odobr.i.transpl.sv,šf.a fasc.mikrovask.anast:stehno,kol.	5v240.a	Lal.plast.kože a podk,darca:voľ.lal.s mikrova.anast:hr.st.,chrb
5t884.8↔	Odobr.i.transpl.sv,šf.a fasc.mikrovask.anast:predkol.	5v240.b	Lalok.plast.kože a podk,darca:voľ.lal.s mikrovask.anast:bruš.o
5t884.9↔	Odobr.iného transpl.sv,šf.a fasc.mikrovask.anast:noha	5v240.c	Lal.plast.k.a podk,darca:voľ.lal.s mikrovask.anast:ing,genit.o
5t884.x	Odobr.i.transplantátu sv,šf.a fasc.mikrovask.anast:ost.	5v240.d	Lal.plas.k.a podk,darca:v.lal.s mikrovas.anastom:glute.obl.
5t891.3↔	Totálna resekcia burzy v obl.predlaktia	5v240.e↔	Lal.plast.kože a podk.,darca:voľ.lal.s mikrovask.anast:steh,kol
5t891.4↔	Totálna resekcia burzy v obl.hруд.steny,chrbta	5v240.f↔	Lal.plast.kože a podk,darca:voľ.lal.s mikrovask.anast:predkol
5t892.3↔	Res.gangliónu na sval,šfach,fasc.a burz:predlakt	5v240.g↔	Lalok.plast.kože a podk,darca:voľ.lal.s mikrovask.anast:noha
5t893.3↔	Perkut.deštrukcia mäkk.č.pomoc.termoabl:predlaktie	5v240.x	Lalok.plast.kože a podk,darca:voľ.lal.s mikrovask.anast:ost.
5t89x.3↔	Ostatné iné OP na sval,šfáchach,fasciách,burz:predlakt	5v241.0	Lalok.plast.kože a podk,darca:stopkat.miest.lalok:pery
5t90x↔	Replantácia v oblasti HK, ostatné	5v241.4	Lal.plast.k.a podkožia,darca:stopkatý miest.lal:ost.č.hlavý
5t961↔	Revízia amputačnej oblasti predlaktia	5v241.5	Lalok.plast.kože a podk,darca:stopkatý miest.lalok:krk
5t992	Implantácia OSM pri OP na mäkk.tk.pohyb.aparátu	5v241.6↔	Lal.plast.kože a podk,darca:stopka.miest.lalok:rameno,axila
5t993	Implantácia konektora na endo-exo-protézu pohyb.aparátu	5v241.7↔	Lal.plast.kože a podk,darca:stopkatý miest.lalok:ram,lakeť
5v141.8↔	R.a roz.odst.ch.tk.ko.a podk:b.prim.uz.ra:hi.kon:predlaktie	5v241.8↔	Lalok.plast.kože a podk,darca:stopkatý miest.lalok:predlakt
5v141.9↔	Rad.a roz.odst.chor.tk.ko.a podk:b.prim.uz.ra:hist.kont:ruka	5v241.9↔	Lal.plast.kože a podkož,darca:stopkatý miestny lalok:ruka
5v143.8↔	R.a roz.ods.ch.tk.na.ko.a podk:pri.uz.ra:hi.kont:predlaktie	5v241.a	Lal.plast.kože a podkož,darca:stopka.miest.lal:hруд.st,chrb
5v143.9↔	Rad.a roz.odstr.chor.tk.na.ko.a podk:pri.uz.ra:hist.kontr:ruka	5v241.b	Lal.plast.kože a podk,darca:stopkatý miestny lalok:bruš.obl.
5v210.0	Voľná tx.kože od darcu:čiasť.dermeoepidermálny štep:pery	5v241.c	Lal.plast.kože a podk,darca:stopkatý miest.lal:inguin,genit.o
5v210.4	Vol.tx.kože od darcu:čiasť.dermeoepider.štep:ost.č.hlavý	5v241.d	Lal.plast.kože a podk,darca:stopkatý miest.lalok:gluteal.obl.
5v210.5	Vol.transplant.kože od darcu:čiasť.dermeoepider.štep:krk	5v241.e↔	Lalok.plast.kože a podk,darca:stopka.miest.lalok:steh,koleno
5v210.6↔	Vol.tx.kože od darcu:čiasť.dermeoepider.štep:rameno,axila	5v241.f↔	Lalok.plast.kože a podk,darca:stopkatý miest.lalok:predkol
5v210.7↔	Vol.tx.kože od darcu:čiasť.dermeoepid.štep:ram,lakeť	5v241.g↔	Lalok.plast.kože a podkož,darca:stopkatý miest.lalok:noha
5v210.8↔	Vol.tx.kože od darcu:čiasť.dermeoepiderm.štep:predlaktie	5v241.x	Lal.plast.kože a podkožia,darca:stopkatý miestny lalok:ost.
5v210.9↔	Vol.transpl.kože od darcu:čiasť.dermeoepiderm.štep:ruka	5v242.0	Lal.plast.kože a podk,darca:stopkatý vzdialený lalok:pery
5v210.a	Vol.tx.kože od darcu:čiasť.dermeoepid.štep:hруд.st,chrbát	5v242.4	Lal.plast.kože a podk,darca:stopkatý vzdial.lalok:ost.č.hlavý
5v210.b	Vol.tx.kože od darcu:čiasť.dermeoepiderm.štep:bruš.obl	5v242.5	Lalok.plast.kože a podk,darca:stopkat:stopkatý vzdialený lalok:krk
5v210.c	Voľná tx.kože od darcu:čiasť.dermeoepid.štep:inguin,genit.o	5v242.6↔	Lal.plast.kože a podk,darca:stopkatý vzdial.lalok:ram,axila
5v210.d	Voľná tx.kože od darcu:čiasť.dermeoepid.štep:glut.obl	5v242.7↔	Lal.plast.kože a podk,darca:stopkat.vzdial.lalok:ram,lakeť
5v210.e↔	Vol.tx.kože od darcu:čiasť.dermeoepiderm.štep:stehno,kol.	5v242.8↔	Lal.plast.kože a podk,darca:stopkatý vzdial.lalok:predlaktie
5v210.f↔	Vol.tx.kože od darcu:čiasť.dermeoepider.štep:predkol	5v242.9↔	Lal.plast.kože a podkož,darca:stopkat.vzdialený lalok:ruka
5v210.g↔	Voľná tx.kože od darcu:čiasť.dermeoepiderm.štep:noha	5v242.a	Lal.plast.kože a podk,darca:stopk.vzdial.lalok:hруд.st,chrbát
5v210.x↔	Voľná transplant.kože od darcu:čiasť.dermeoepider.štep:ost	5v242.b	Lalok.plast.kože a podk,darca:stopkatý vzdial.lalok:bruš.obl.
5v211.0	Voľná tx.kože od darcu:komplet.dermeoepiderm.štep:pery	5v242.c	Lalok.plast.kože a podkož,darca:stopka.vzdial.lal:ing,genit.o
5v211.4	Vol.tx.kože od darcu:kompl.dermeoepiderm.štep:ost.č.hlavý	5v242.d	Lal.plast.kože a podk,darca:stopkatý vzdial.lalok:gluteál.obl.
5v211.5	Vol.tx.kože od darcu:kompl.dermeoepiderm.štep:krk	5v242.e↔	Lalok.plast.kože a podk,darca:stopka.vzdial.lalok:stehno,kol
5v211.6↔	Vol.tx.kože od darcu:komplet.dermeoepid.štep:rameno,axila	5v242.f↔	Lalok.plast.kože a podk,darca:stopk.vzdial.lalok:predkolenie
5v211.7↔	Vol.tx.kože od darcu:kompl.dermeoepider.štep:ram.,lakeť	5v242.g↔	Lalok.plast.kože a podkož,darca:stopka.vzdial.lalok:noha
5v211.8↔	Vol.tx.kože od darcu:komplet.dermeoepid.štep:predlaktie	5v242.x	Lalok.plast.kože a podkož,darca:stopkatý vzdialený lalok:ost.
5v211.9↔	Vol.tx.kože od darcu:kompl.dermeoepidermálny štep:ruka	5v270.8↔	Korekcia jazvy po kož.plastike:predlaktie
5v211.a	Vol.tx.kože od darcu:kompl.dermeoepid.štep:hруд.st.,chrbát	5v270.9↔	Korekcia jazvy po kož.plastike:ruka
5v211.b	Vol.tx.kože od darcu:komplet.dermeoepiderm.štep:bruš.obl.	5v400.8↔	Redukč.tkan.plastika na koži a podkož:predlaktie
5v211.c	Vol.tx.kože od darcu:kompl.dermeoepid.štep:inguin,genit.o	5v400.9↔	Redukč.tkanivová plastika na koži a podkoží:ruka
5v211.d	Vol.transplant.kože od darcu:kompl.dermepid.štep:glut.obl	5v401.8↔	Liposukcia v oblasti predlaktia
5v211.e↔	Vol.tx.kože od darcu:kompl.dermeoepid.štep:stehno,koleno	5v401.9↔	Liposukcia v oblasti ruky
5v211.f↔	Voľná tx.kože od darcu:kompl.dermeoepid.štep:predkol	5v402.8↔	Odstránenie tukového tkaniva v oblasti predlaktia
5v211.g↔	Vol.transpl.kože od darcu:kompl.dermeoepiderm.štep:noha	5v402.9↔	Odstránenie tukového tkaniva v oblasti ruky
5v211.x	Vol.transpl.kože od darcu:kompl.dermeoepiderm.štep:ost	8m161.x	Intrakavit.iná brachyter.,okrem intraut.a intravagin.brachyt.
5v212.0	Vol.transpl.kože od darcu:kompozit.(viactkaniv) štep:pery	8m162	Intraluminálna brachyterapia

8m164.1	Perkutátna translúmenová koronárna brachyterapia	8r432.1d	Perk.tran.impl.pokr.sten.neuv.l.(stentgr):1 do ciev.malform
8m164.2	Intravaskulárna brachyterapia v iných periférnych cievach	8r432.1e	Perkut.transl.impl.pokr.sten.neuv.liek(stentgr):1 do um.ciev
8m165.01	Interstic.brachyter:1 rovinná impl.nízky dávkový príkon [LDR]	8r432.1f	Perk.transl.impl.pokr.sten.neuv.l.(stentgr):1 do spinál.ciev
8m165.02	Interstic.brachyt:1 rovinná impl.pulzný dávkový príkon [PDR]	8r432.23↔	Perk.transl.impl.pokryt.sten.neuv.l.(stentgr):2 do ciev.predlakt
8m165.03	Interstic.brachyt:1 rovinná impl.vysoký dávkový príkon [HDR]	8r432.2d	Perkut.tran.impl.pokr.sten.neuv.l.(stentgr):2 do ciev.malform
8m165.0x	Interstic.brachyterapia:1 rovinná implantácia.iné	8r432.2e	Perk.transl.impl.pokryt.sten.neuv.l.(stentgr):2 do umel.ciev
8m165.11	Interstic.brachyt:viacrovinná impl.nízky dávk.príkon[LDR]	8r432.2f	Perk.transl.impl.pokr.sten.neuv.l.(stentgr):2 do spinál.ciev
8m165.12	Interstic.brachyt:viacrovinná impl.pulzný dávk.príkon[PDR]	8r432.33↔	Perk.transl.impl.pokr.sten.neuv.l.(stentgr):3 do ciev.predlakt
8m165.13	Interstic.brachyt:viacrovinná impl.vysoký dávk.príkon[HDR]	8r432.3d	Perk.transl.impl.pokryt.sten.neuv.l.(stgr):3 do ciev.malform
8m165.1x	Intersticiál.brachyterapia:viacrovinná implantácia,iné	8r432.3e	Perkut.transl.impl.pokr.sten.neuv.l.(stentgr):3 do umel.ciev
8m165.21	Interstic.brachyt.s perman.impl.rádioakt.zfn:do 10 zfn	8r432.3f	Perk.tran.impl.pokr.sten.neuv.l.(stentgr):3 do spinál.ciev
8m165.22	Interstic.brachyt.s perman.impl.rádioakt.zfn:viac ako 10 zfn	8r432.43↔	Perk.transl.impl.pokryt.sten.neuv.l.(stentgr):4 do ciev.predlakt
8m16x	Iná brachyterapia uzavretými žiaričmi	8r432.4d	Perk.transl.impl.pokryt.sten.neuv.l.(stgr):4 do ciev.malform
8r303.7d	Perkut.transl.interv.ciev malformácie:selekt.emb.s kov.špir.	8r432.4e	Perk.tran.impl.pokr.sten.neuv.l.(stentgr):4 do umel.ciev
8r430.13↔	Perkut.transl.impl.sten.neuv.lieky:1 stent do ciev.predlakt	8r432.4f	Perk.tran.impl.pokr.sten.neuv.l.(stentgr):4 do spinál.ciev
8r430.1d	Perkut.transl.impl.sten.neuv.lieky:1 stent do ciev.malform.	8r432.53↔	Perkut.transl.impl.pokr.sten.neuv.l.(stgr):5 do ciev.predlakt
8r430.1e	Perkut.transl.impl.sten.neuv.lieky:1 stent do um.ciev	8r432.5d	Perkut.transl.impl.pokr.sten.neuv.l.(stentgr):5 do ciev.malf.
8r430.1f	Perkut.transl.impl.sten.neuv.lieky:1 stent do spinál.ciev	8r432.5e	Perkut.transl.impl.pokr.sten.neuv.l.(stentgr):5 do umel.ciev
8r430.23↔	Perkut.transl.impl.sten.neuv.lieky:2 stenty do ciev.predlakt	8r432.5f	Perkut.transl.impl.pokr.sten.neuv.l.(stentgr):5 do spin.ciev
8r430.2d	Perkut.transl.impl.sten.neuv.lieky:2 stenty do ciev.malform	8r432.63↔	Perk.tr.impl.pokr.sten.neuv.l.(stentgr):6-v.do ciev.predlakt
8r430.2e	Perkut.transl.impl.sten.neuv.lieky:2 stenty do um.ciev	8r432.6d	Perk.tr.impl.pokr.sten.neuv.l.(stentgr):6-v.do ciev.malform.
8r430.2f	Perkut.transl.impl.sten.neuv.lieky:2 stenty do spinál.ciev	8r432.6e	Perk.tr.impl.pokr.sten.neuv.l.(stentgr):6-v.do umel.ciev
8r430.33↔	Perkut.transl.impl.sten.neuv.lieky:3 sten.do ciev.predlaktia	8r432.6f	Perk.tr.impl.pokr.sten.neuv.l.(stentgr):6-v.do spinál.ciev
8r430.3d	Perkut.transl.impl.sten.neuv.lieky:3 stenty do ciev.malform	8r433.13↔	Perkut.transl.impl.biorezorb.stentu:1 do ciev.predlaktia
8r430.3e	Perkut.transl.impl.sten.neuv.lieky:3 stenty do umel.ciev	8r433.1d	Perkut.transl.impl.biorezorb.stentu:1 do ciev.malform.
8r430.3f	Perkut.transl.impl.sten.neuv.lieky:3 stenty do spinál.ciev	8r433.1e	Perkut.transl.impl.biorezorb.stentu:1 do umel.ciev
8r430.43↔	Perkut.transl.impl.sten.neuof.liek:4 sten.ciev predlaktia	8r433.1f	Perkut.transl.impl.biorezorb.stentu:1 do spinálne ciev
8r430.4d	Perkut.transl.impl.sten.neuof.liek:4 stenty do ciev.malform.	8r433.23↔	Perkut.transl.impl.biorezorb.stentu:2 do ciev.predlaktia
8r430.4e	Perkut.transl.impl.sten.neuof.liek:4 stenty do um.ciev	8r433.2d	Perkut.transl.impl.biorezorb.stentu:2 do ciev.malform.
8r430.4f	Perkut.transl.impl.sten.neuof.liek:4 stenty do spinál.ciev	8r433.2e	Perkut.transl.impl.biorezorb.stentu:2 do umel.ciev
8r430.53↔	Perkut.transl.impl.sten.neuv.lieky:5 sten.do ciev.predlaktia	8r433.2f	Perkut.transl.impl.biorezorb.stentu:2 do spinál.ciev
8r430.5d	Perkut.transl.impl.sten.neuv.lieky:5 sten.do ciev.malform.	8r433.33↔	Perkut.transl.impl.biorezorb.stentu:3 do ciev.predlaktia
8r430.5e	Perkut.transl.impl.sten.neuv.lieky:5 sten.do umel.ciev	8r433.3d	Perkut.translum.impl.biorezorb.stentu:3 do ciev.malformácií
8r430.5f	Perkut.transl.impl.sten.neuv.lieky:5 sten.do spinál.ciev	8r433.3e	Perkut.transl.impl.biorezorb.stentu:3 do umel.ciev
8r430.63↔	Perk.transl.impl.stentu neuof.liek:6 a viac do ciev.predlakt	8r433.3f	Perkut.transl.impl.biorezorb.stentu:3 do spinál.ciev
8r430.6d	Perk.transl.impl.stentu neuof.liek:6 a viac do ciev.malfor.	8r433.43↔	Perkut.transl.impl.biorezorb.stentu:4 do ciev.predlaktia
8r430.6e	Perk.transl.impl.stentu neuof.liek:6 a viac do umel.ciev	8r433.4d	Perkut.transl.impl.biorezorb.stentu:4 do ciev.malform
8r430.6f	Perk.transl.impl.stentu neuof.liek:6 a viac do spin.ciev	8r433.4e	Perkut.transl.impl.biorezorb.stentu:4 do umel.ciev
8r431.13↔	Perkut.transl.impl.stentu uvoľn.lieky:1stent do ciev.predlakt.	8r433.4f	Perkut.transl.impl.biorezorb.stentu:4 do spinál.ciev
8r431.1d	Perkut.transl.impl.stentu uvoľn.lieky:1stent do ciev.malform.	8r433.53↔	Perkut.transl.impl.biorezorb.stentu:5 do ciev.predlakt
8r431.1e	Perkut.transl.impl.stentu uvoľn.lieky:1stent do umel.ciev	8r433.5d	Perkut.transl.impl.biorezorb.stentu:5 do ciev.malformácií
8r431.1f	Perkut.transl.impl.stentu uvoľn.lieky:1stent do spinál.ciev	8r433.5e	Perkut.transl.impl.biorezorb.stentu:5 do umelých ciev
8r431.23↔	Perkut.transl.impl.stentu uvoľn.lieky:2stenty do ciev.predlakt.	8r433.5f	Perkut.transl.impl.biorezorb.stentu:5 do spinál.ciev
8r431.2d	Perkut.transl.impl.stentu uvoľn.lieky:2stenty do ciev.malfor.	8r433.63↔	Perkut.transl.impl.biorezorb.stentu:6 a viac do ciev.predlakt
8r431.2e	Perkut.transl.impl.stentu uvoľn.lieky:2stenty do umel.ciev	8r433.6d	Perkut.transl.impl.biorezorb.stentu:6 a viac do ciev.malform
8r431.2f	Perkut.transl.impl.stentu uvoľn.lieky:2stenty do spinál.ciev	8r433.6e	Perkut.transl.impl.biorezorb.stentu:6 a viac do umel.ciev
8r431.33↔	Perkut.transl.impl.stentu uvoľn.lieky:3stenty do ciev.predlakt.	8r433.6f	Perkut.transl.impl.biorezorb.stentu:6 a viac do spinál.ciev
8r431.3d	Perkut.transl.impl.stentu uvoľn.lieky:3stenty do ciev.malform.	8r434.03↔	Perkut.transl.impl.nepokryt.CP-stentu:1 do ciev.predlakt.
8r431.3e	Perkut.transl.impl.stentu uvoľn.lieky:3stenty do umel.ciev	8r434.0d	Perkut.transl.impl.nepo.CP-stentu:1 do ciev.malform.
8r431.3f	Perkut.transl.impl.stentu uvoľn.lieky:3stenty do spinál.ciev	8r434.0e	Perkut.transl.impl.nepokryt.CP-stentu:1 do umel.ciev
8r431.43↔	Perkut.transl.impl.stentu uvoľn.lieky:4sten.do ciev.predlakt.	8r434.0f	Perkut.transl.impl.nepokryt.CP-stentu:1 do spin.ciev
8r431.4d	Perkut.transl.impl.stentu uvoľn.lieky:4sten.do ciev.malfor.	8r434.13↔	Perk.transl.impl.nepokryt.CP-stentu:2 a viac do ciev.predlakt
8r431.4e	Perkut.transl.impl.stentu uvoľn.lieky:4sten.do umel.ciev	8r434.1d	Perk.transl.impl.nepokryt.CP-stentu:2 a viac do ciev.malform
8r431.4f	Perkut.transl.impl.stentu uvoľn.lieky:4sten.do spinál.ciev	8r434.1e	Perkut.transl.impl.nepokryt.CP-stentu:2 a viac do umel.ciev
8r431.53↔	Perkut.transl.impl.stentu uvoľn.lieky:5sten.do ciev.predlakt	8r434.1f	Perkut.transl.impl.nepokryt.CP-stentu:2 a viac do spin.ciev
8r431.5d	Perkut.transl.impl.stentu uvoľn.lieky:5sten.do ciev.malform	8r435.03↔	Perkut.transl.impl.pokryt.CP-stentu:1 do ciev.predlakt.
8r431.5e	Perkut.transl.impl.stentu uvoľn.lieky:5sten.do umel.ciev	8r435.0d	Perkután.translumin.impl.pokryt.CP-stentu:1 do ciev.malform
8r431.5f	Perkut.transl.impl.stentu uvoľn.lieky:5sten.do spinál.ciev	8r435.0e	Perkut.translumin.impl.pokryt.C-p-stentu:1 do umel.ciev
8r431.63↔	Perk.transl.impl.stentu uvoľn.liek:6 a viac st.do ciev.predlakt.	8r435.0f	Perkut.transl.impl.pokryt.CP-stentu:1 do spinál.ciev
8r431.6d	Perkut.transl.impl.stentu uvoľn.liek:6 a viac st.do ciev.malf.	8r435.13↔	Perkut.transl.impl.pokr.CP-stentu:2 a viac do ciev.predlakt.
8r431.6e	Perkut.transl.impl.stentu uvoľn.liek:6 a viac st.do umel.ciev	8r435.1d	Perkut.transl.impl.pokr.CP-stentu:2 a viac do ciev.malform.
8r431.6f	Perkut.transl.impl.stentu uvoľn.liek:6 a viac st.do spinál.ciev	8r435.1e	Perkut.transl.impl.pokr.CP-stentu:2 a viac do umel.ciev
8r432.13↔	Perk.tran.impl.pokr.sten.neuv.l.(stentgr):1 do ciev.predlaktia	8r435.1f	Perkut.transl.impl.pokr.CP-stentu:2 a viac do spinál.ciev

Výkon X05-4

5t140.a↔	Otv.repoz.jedn.zl:karpálne k.:bez osteosyntézy	5t141.b↔	Otv.repoz.jedn.zlom:metakarp.k.:skrutkou
5t140.b↔	Otv.repoz.jedn.zl:metakarp.k.:bez osteosyntézy	5t141.c↔	Otv.repoz.jedn.zlom:falangy pr.ruky:skrutkou
5t140.c↔	Otv.repoz.jedn.zl:falangy pr.ruky:bez osteosyntézy	5t143.a↔	Otv.repoz.jedn.zl:karpálne k.:štandard.dlahou
5t141.a↔	Otv.repoz.jedn.zlom:karpálne k.:skrutkou	5t143.b↔	Otv.repoz.jedn.zl:metakarp.k.:štandard.dlahou

5t143.c↔	Otv.repoz.jedn.zl:falagy pr.ruky:štandard.dlahou	5t15z.z↔	Otv.repoz.triešt.zl:skapula:rezorb.mat
5t144.a↔	Otv.repoz.jedn.zlom:karpálne k.:drôt/serkláž	5t701.0↔	Inciez ohýbača zápastia
5t144.b↔	Otv.repoz.jedn.zlom:metakarp.k.:drôt/serkláž	5t701.1↔	Inciez ohýbača prsta
5t144.c↔	Otv.repoz.jedn.zlom:falagy pr.ruky:drôt/serkláž	5t701.2↔	Inciez ohýbača palca
5t14b.a↔	Otv.repoz.jedn.zl:karpálne k.:uhlo.stabil.dlahou	5t701.3↔	Inciez vystierača zápastia
5t14b.b↔	Otv.repoz.jedn.zl:metakarp.k.:uhlo.stabil.dlahou	5t701.4↔	Inciez vystierača prsta
5t14b.c↔	Otv.repoz.jedn.zl:falagy pr.ruky:uhlo.stabil.dlahou	5t701.5↔	Inciez vystierača palca
5t14t.a↔	Otv.repoz.jedn.zl:karpálne k.:vonk.skelet.fix	5t701.6↔	Inciez šľachových pošiev zápastia
5t14t.b↔	Otv.repoz.jedn.zl:metakarp.k.:vonk.skelet.fix	5t701.7↔	Inciez šľachových pošiev prsta
5t14t.c↔	Otv.repoz.jedn.zl:falagy pr.ruky:vonk.skelet.fix	5t701.8↔	Inciez šľachových pošiev palca
5t14v.a↔	Otv.repoz.jedn.zl:karpálne k.:kruh.vonk.skelet.fix	5t701.9↔	Inciez šľachových pošiev dlane
5t14v.b↔	Otv.repoz.jedn.zl:metakarp.k.:kruh.vonk.skelet.fix	5t702.0↔	Discizia šľachových pošiev ohýbača zápastia
5t14z.a↔	Otv.repoz.jedn.zl:karpálne k.:rezorb.mat	5t702.1↔	Discizia šľachových pošiev ohýbača prsta
5t14z.b↔	Otv.repoz.jedn.zl:metakarp.k.:rezorb.mat	5t702.2↔	Discizia šľachových pošiev ohýbača palca
5t14z.c↔	Otv.repoz.jedn.zl:falagy pr.ruky:rezorb.mat	5t702.3↔	Discizia šľachových pošiev vystierača zápastia
5t150.0↔	Otv.repoz.triešt.zl:klavikula:bez osteosyntézy	5t702.4↔	Discizia šľachových pošiev vystierača prsta
5t150.a↔	Otv.repoz.triešt.zl:karpálne k.:bez osteosyntézy	5t702.5↔	Discizia šľachových pošiev vystierača palca
5t150.b↔	Otv.repoz.triešt.zl:metakarp.k.:bez osteosyntézy	5t702.6↔	Discizia šľachových pošiev zápastia
5t150.c↔	Otv.repoz.triešt.zl:falagy pr.ruky:bez osteosyntézy	5t702.7↔	Discizia šľachových pošiev prsta
5t150.u↔	Otv.repoz.triešt.zl:tarzálne k.:bez osteosyntézy	5t702.8↔	Discizia šľachových pošiev palca
5t150.v↔	Otv.repoz.triešt.zlom:metatarz.k.:bez osteosyntézy	5t702.9↔	Discizia šľachových pošiev dlane
5t150.w↔	Otv.repoz.triešt.zl:falagy pr.nohy:bez osteosyntézy	5t703.0↔	Debridement ohýbača zápastia
5t150.z↔	Otv.repoz.triešt.zl:skapula:bez osteosyntézy	5t703.1↔	Debridement ohýbača prsta
5t151.0↔	Otv.repoz.triešt.zlom:klavikula:skrutkou	5t703.2↔	Debridement ohýbača palca
5t151.a↔	Otv.repoz.triešt.zl:karpálne k.:skrutkou	5t703.3↔	Debridement vystierača zápastia
5t151.b↔	Otv.repoz.triešt.zl:metakarp.k.:skrutkou	5t703.4↔	Debridement vystierača prsta
5t151.c↔	Otv.repoz.triešt.zl:falagy pr.ruky:skrutkou	5t703.5↔	Debridement vystierača palca
5t151.u↔	Otv.repoz.triešt.zl:tarzálne k.:skrutkou	5t703.6↔	Debridement šľachových pošiev zápastia
5t151.v↔	Otv.repoz.triešt.zl:metatarz.k.:skrutkou	5t703.7↔	Debridement šľachových pošiev prsta
5t151.w↔	Otv.repoz.triešt.zl:falagy pr.nohy:skrutkou	5t703.8↔	Debridement šľachových pošiev palca
5t151.z↔	Otv.repoz.triešt.zl:skapula:skrutkou	5t703.9↔	Debridement šľachových pošiev dlane
5t153.0↔	Otv.repoz.triešt.zl:klavikula:štand.dlahou	5t704.0↔	Excizia ohýbača zápastia
5t153.a↔	Otv.repoz.triešt.zl:karpálne k.:štand.dlahou	5t704.1↔	Excizia ohýbača prsta
5t153.b↔	Otv.repoz.triešt.zl:metakarp.k.:štand.dlahou	5t704.2↔	Excizia ohýbača palca
5t153.c↔	Otv.repoz.triešt.zl:falagy pr.ruky:štand.dlahou	5t704.3↔	Excizia vystierača zápastia
5t153.u↔	Otv.repoz.triešt.zl:tarzálne k.:štand.dlahou	5t704.4↔	Excizia vystierača prsta
5t153.v↔	Otv.repoz.triešt.zl:metatarz.k.:štand.dlahou	5t704.5↔	Excizia vystierača palca
5t153.w↔	Otv.repoz.triešt.zl:falagy pr.nohy:štand.dlahou	5t704.6↔	Excizia šľachových pošiev zápastia
5t153.z↔	Otv.repoz.triešt.zl:skapula:štand.dlahou	5t704.7↔	Excizia šľachových pošiev prsta
5t154.0↔	Otv.repoz.triešt.zl:klavikula:drôt/serkláž	5t704.8↔	Excizia šľachových pošiev palca
5t154.a↔	Otv.repoz.triešt.zl:karpálne k.:drôt/serkláž	5t704.9↔	Excizia šľachových pošiev dlane
5t154.b↔	Otv.repoz.triešt.zl:metakarp.k.:drôt/serkláž	5t705.0↔	Primárna sutúra ohýbača zápastia
5t154.c↔	Otv.repoz.triešt.zl:falagy pr.ruky:drôt/serkláž	5t705.1↔	Primárna sutúra ohýbača prsta
5t154.u↔	Otv.repoz.triešt.zl:tarzálne k.:drôt/serkláž	5t705.2↔	Primárna sutúra ohýbača palca
5t154.v↔	Otv.repoz.triešt.zl:metatarz.k.:drôt/serkláž	5t705.3↔	Primárna sutúra vystierača zápastia
5t154.w↔	Otv.repoz.triešt.zl:falagy pr.nohy:drôt/serkláž	5t705.4↔	Primárna sutúra vystierača prsta
5t154.z↔	Otv.repoz.triešt.zl:skapula:drôt/serkláž	5t705.5↔	Primárna sutúra vystierača palca
5t15b.0↔	Otv.repoz.triešt.zl:klavikula:uhlo.stabil.dlahou	5t705.6↔	Primárna sutúra šľachových pošiev zápastia
5t15b.a↔	Otv.repoz.triešt.zl:karpálne k.:uhlo.stabil.dlahou	5t705.7↔	Primárna sutúra šľachových pošiev prsta
5t15b.b↔	Otv.repoz.triešt.zl:metakarp.k.:uhlo.stabil.dlahou	5t705.8↔	Primárna sutúra šľachových pošiev palca
5t15b.c↔	Otv.repoz.triešt.zl:falagy pr.ruky:uhlo.stabil.dlahou	5t705.9↔	Primárna sutúra šľachových pošiev dlane
5t15b.u↔	Otv.repoz.triešt.zl:tarzálne k.:uhlo.stabil.dlahou	5t706.0↔	Sekundárna sutúra ohýbača zápastia
5t15b.v↔	Otv.repoz.triešt.zl:metatarz.k.:uhlo.stabil.dlahou	5t706.1↔	Sekundárna sutúra ohýbača prsta
5t15b.w↔	Otv.repoz.triešt.zl:falagy pr.nohy:uhlo.stabil.dlahou	5t706.2↔	Sekundárna sutúra ohýbača palca
5t15b.z↔	Otv.repoz.triešt.zl:skapula:uhlo.stabil.dlahou	5t706.3↔	Sekundárna sutúra vystierača zápastia
5t15d.0↔	Otv.repoz.triešt.zlom.:klavikula:skobou	5t706.4↔	Sekundárna sutúra vystierača prsta
5t15d.u↔	Otv.repoz.triešt.zlom.:tarzálne k.:skobou	5t706.5↔	Sekundárna sutúra vystierača palca
5t15d.v↔	Otv.repoz.triešt.zlom.:metatarz.k.:skobou	5t706.6↔	Sekundárna sutúra šľachových pošiev zápastia
5t15d.z↔	Otv.repoz.triešt.zlom.:skapula:skobou	5t706.7↔	Sekundárna sutúra šľachových pošiev prsta
5t15v.a↔	Otv.repoz.triešt.zlom:karpálne k.:kruh.vonk.skelet.fix.	5t706.8↔	Sekundárna sutúra šľachových pošiev palca
5t15v.b↔	Otv.repoz.triešt.zlom:metakarp.k.:kruh.vonk.skelet.fix.	5t706.9↔	Sekundárna sutúra šľachových pošiev dlane
5t15v.u↔	Otv.repoz.triešt.zlom:tarzálne k.:kruh.vonk.skelet.fix.	5t707.0↔	Tenolýza ohýbača zápastia
5t15v.v↔	Otv.repoz.triešt.zlom:metatarz.k.:kruh.vonk.skelet.fix.	5t707.1↔	Tenolýza ohýbača prsta
5t15z.0↔	Otv.repoz.triešt.zl:klavikula:rezorb.mat	5t707.2↔	Tenolýza ohýbača palca
5t15z.a↔	Otv.repoz.triešt.zl:karpálne k.:rezorb.mat	5t707.3↔	Tenolýza vystierača zápastia
5t15z.b↔	Otv.repoz.triešt.zl:metakarp.k.:rezorb.mat	5t707.4↔	Tenolýza vystierača prsta
5t15z.c↔	Otv.repoz.triešt.zl:falagy pr.ruky:rezorb.mat	5t707.5↔	Tenolýza vystierača palca
5t15z.u↔	Otv.repoz.triešt.zl:tarzálne k.:rezorb.mat	5t708.0↔	Tenodéza ohýbača zápastia
5t15z.v↔	Otv.repoz.triešt.zl:metatarz.k.:rezorb.mat	5t708.1↔	Tenodéza ohýbača prsta
5t15z.w↔	Otv.repoz.triešt.zl:falagy pr.nohy:rezorb.mat	5t708.2↔	Tenodéza ohýbača palca

5t708.3↔	Tenodéza vystierača zápastia	5t701.1↔	Perkutánná tenotómia ohýbača prsta
5t708.4↔	Tenodéza vystierača prsta	5t701.2↔	Perkutánná tenotómia ohýbača palca
5t708.5↔	Tenodéza vystierača palca	5t701.3↔	Perkutánná tenotómia vystierača zápastia
5t709.0↔	Transpozícia ohýbača zápastia	5t701.4↔	Perkutánná tenotómia vystierača prsta
5t709.1↔	Transpozícia ohýbača prsta	5t701.5↔	Perkutánná tenotómia vystierača palca
5t709.2↔	Transpozícia ohýbača palca	5t70m.0↔	Otvorená chirurgická tenotómia ohýbača zápastia
5t709.3↔	Transpozícia vystierača zápastia	5t70m.1↔	Otvorená chirurgická tenotómia ohýbača prsta
5t709.4↔	Transpozícia vystierača prsta	5t70m.2↔	Otvorená chirurgická tenotómia ohýbača palca
5t709.5↔	Transpozícia vystierača palca	5t70m.3↔	Otvorená chirurgická tenotómia vystierača zápastia
5t70a.0↔	Predĺženie ohýbača zápastia	5t70m.4↔	Otvorená chirurgická tenotómia vystierača prsta
5t70a.1↔	Predĺženie ohýbača prsta	5t70m.5↔	Otvorená chirurgická tenotómia vystierača palca
5t70a.2↔	Predĺženie ohýbača palca	5t70n.0↔	Tenotómia s obmedzeným prístupom ohýbača zápastia
5t70a.3↔	Predĺženie vystierača zápastia	5t70n.1↔	Tenotómia s obmedzeným prístupom ohýbača prsta
5t70a.4↔	Predĺženie vystierača prsta	5t70n.2↔	Tenotómia s obmedzeným prístupom ohýbača palca
5t70a.5↔	Predĺženie vystierača palca	5t70n.3↔	Tenotómia s obmedzeným prístupom vystierača zápastia
5t70b.0↔	Skrátenie ohýbača zápastia	5t70n.4↔	Tenotómia s obmedzeným prístupom vystierača prsta
5t70b.1↔	Skrátenie ohýbača prsta	5t70n.5↔	Tenotómia s obmedzeným prístupom vystierača palca
5t70b.2↔	Skrátenie ohýbača palca	5t710.0↔	Incizie radiokarpálneho väzu vrátane drenáže
5t70b.3↔	Skrátenie vystierača zápastia	5t710.1↔	Incizie retinaculum flexorum vrátane drenáže
5t70b.4↔	Skrátenie vystierača prsta	5t710.2↔	Incizie ostatných väzov zápastia vrátane drenáže
5t70b.5↔	Skrátenie vystierača palca	5t710.3↔	Incizie väzov stredoručia vrátane drenáže
5t70c.0↔	Vytvorenie lôžka transplantátu ohýbača zápastia	5t710.4↔	Inciz.väzov metakarpofalang.kĺbov prstov ruky vrát.drenáže
5t70c.1↔	Vytvorenie lôžka transplantátu ohýbača prsta	5t710.5↔	Incizie väzov metakarpofalangeál.kĺbu palca vrát.drenáže
5t70c.2↔	Vytvorenie lôžka transplantátu ohýbača palca	5t710.6↔	Inciz.väzov interfalangeál.kĺbov prstov ruky vrát.drenáže
5t70c.3↔	Vytvorenie lôžka transplantátu vystierača zápastia	5t710.7↔	Inciz.väzov interfalangeál.kĺbu palca vrát.drenáže
5t70c.4↔	Vytvorenie lôžka transplantátu vystierača prsta	5t711.0↔	Prerušenie radiokarpálneho väzu
5t70c.5↔	Vytvorenie lôžka transplantátu vystierača palca	5t711.10↔	Prerušenie väzu retinaculum flexorum
5t70d.0↔	Transplantácia ohýbača zápastia	5t711.11↔	Prerušenie väzu retinac.flex.s.epineurolyzou n. medianus
5t70d.1↔	Transplantácia ohýbača prsta	5t711.2↔	Prerušenie ostatných väzov zápastia
5t70d.2↔	Transplantácia ohýbača palca	5t711.3↔	Prerušenie väzov stredoručia
5t70d.3↔	Transplantácia vystierača zápastia	5t711.4↔	Prerušenie väzov metakarpofalangeál.kĺbov prstov ruky
5t70d.4↔	Transplantácia vystierača prsta	5t711.5↔	Prerušenie väzov metakarpofalangeálneho kĺbu palca
5t70d.5↔	Transplantácia vystierača palca	5t711.6↔	Prerušenie väzov interfalangeálnych kĺbov prstov ruky
5t70e.0↔	Revízia implantátu (bez výmeny) ohýbača zápastia	5t711.7↔	Prerušenie väzov interfalangeálneho kĺbu palca
5t70e.1↔	Revízia implantátu (bez výmeny) ohýbača prsta	5t712.0↔	Parciálna excízia radiokarpálneho väzu
5t70e.2↔	Revízia implantátu (bez výmeny) ohýbača palca	5t712.1↔	Parciálna excízia retinaculum flexorum
5t70e.3↔	Revízia implantátu (bez výmeny) vystierača zápastia	5t712.2↔	Parciálna excízia ostatných väzov zápastia
5t70e.4↔	Revízia implantátu (bez výmeny) vystierača prsta	5t712.3↔	Parciálna excízia väzov stredoručia
5t70e.5↔	Revízia implantátu (bez výmeny) vystierača palca	5t712.4↔	Parciálna excízia väzov metakarpofalang.kĺbov prstov ruky
5t70f.0↔	Výmena implantátu ohýbača zápastia	5t712.5↔	Parciálna excízia väzov metakarpofalangeál.kĺbu palca
5t70f.1↔	Výmena implantátu ohýbača prsta	5t712.6↔	Parciálna excízia väzov interfalangeál.kĺbov prstov ruky
5t70f.2↔	Výmena implantátu ohýbača palca	5t712.7↔	Parciálna excízia väzov interfalangeálneho kĺbu palca
5t70f.3↔	Výmena implantátu vystierača zápastia	5t713.0↔	Totálna excízia radiokarpálneho väzu
5t70f.4↔	Výmena implantátu vystierača prsta	5t713.1↔	Totálna excízia retinaculum flexorum
5t70f.5↔	Výmena implantátu vystierača palca	5t713.2↔	Totálna excízia ostatných väzov zápastia
5t70g.0↔	Odstr.dens epistrophei implantátu ohýbača zápastia	5t713.3↔	Totálna excízia väzov stredoručia
5t70g.1↔	Odstránenie implantátu ohýbača prsta	5t713.4↔	Totál.excízia väzov metakarpofalangeál.kĺbov prstov ruky
5t70g.2↔	Odstránenie implantátu ohýbača palca	5t713.5↔	Totál.excízia väzov metakarpofalangeál.kĺbu palca
5t70g.3↔	Odstránenie implantátu vystierača zápastia	5t713.6↔	Totálna excízia väzov interfalangeálnych kĺbov prstov ruky
5t70g.4↔	Odstránenie implantátu vystierača prsta	5t713.7↔	Totálna excízia väzov interfalangeálneho kĺbu palca
5t70g.5↔	Odstránenie implantátu vystierača palca	5t714.0↔	Primárna sutúra radiokarpálneho väzu
5t70h.0↔	Plastika šľachy ohýbača zápastia	5t714.1↔	Primárna sutúra retinaculum flexorum
5t70h.1↔	Plastika šľachy ohýbača prsta	5t714.2↔	Primárna sutúra ostatných väzov zápastia
5t70h.2↔	Plastika šľachy ohýbača palca	5t714.3↔	Primárna sutúra väzov stredoručia
5t70h.3↔	Plastika šľachy vystierača zápastia	5t714.4↔	Primár.sutúra väzov metakarpofalangeál.kĺbov prstov ruky
5t70h.4↔	Plastika šľachy vystierača prsta	5t714.5↔	Primárna sutúra väzov metakarpofalangeálneho kĺbu palca
5t70h.5↔	Plastika šľachy vystierača palca	5t714.6↔	Primárna sutúra väzov interfalangeálnych kĺbov prstov ruky
5t70j.0↔	Spájanie šliach (previazanie) ohýbača zápastia	5t714.7↔	Primárna sutúra väzov interfalangeálneho kĺbu palca
5t70j.1↔	Spájanie šliach (previazanie) ohýbača prsta	5t715.0↔	Sekundárna sutúra radiokarpálneho väzu
5t70j.2↔	Spájanie šliach (previazanie) ohýbača palca	5t715.1↔	Sekundárna sutúra retinaculum flexorum
5t70j.3↔	Spájanie šliach (previazanie) vystierača zápastia	5t715.2↔	Sekundárna sutúra ostatných väzov zápastia
5t70j.4↔	Spájanie šliach (previazanie) vystierača prsta	5t715.3↔	Sekundárna sutúra väzov stredoručia
5t70j.5↔	Spájanie šliach (previazanie) vystierača palca	5t715.4↔	Sekund.sutúra väzov metakarpofalangeál.kĺbov prstov ruky
5t70k.0↔	Refixácia ohýbača zápastia ku kosti vrát.kovovej kotvy	5t715.5↔	Sekundár.sutúra väzov metakarpofalangeál.kĺbu palca
5t70k.1↔	Refixácia ohýbača prsta ku kosti vrátane kovovej kotvy	5t715.6↔	Sekundárna sutúra väzov interfalangeál.kĺbov prstov ruky
5t70k.2↔	Refixácia ohýbača palca ku kosti vrátane kovovej kotvy	5t715.7↔	Sekundárna sutúra väzov interfalangeál.kĺbu palca
5t70k.3↔	Refixácia vystierača zápastia ku kosti vrát.kov.kotvy	5t716.0↔	Plast.rekonštr.radiokarpál.väzu s autológnym materiálom
5t70k.4↔	Refixácia vystierača prsta ku kosti vrát.kov.kotvy	5t716.1↔	Plast.rekonštr.retinaculum flexorum s autológ.materiálom
5t70k.5↔	Refixácia vystierača palca ku kosti vrát.kov. kotvy	5t716.2↔	Plast.rekonštr.ostatných väzov zápastia s autológ.mat.
5t70l.0↔	Perkutánná tenotómia ohýbača zápastia	5t716.3↔	Plast.rekonštr.väzov stredoručia s autológnym materiálom

5t716.4↔	Plast.rekonštr.váz.metakarpofalang.k.prstov ruky autol.mat.	5t739↔	Transplantácia svalu ruky
5t716.5↔	Plast.rekonštr.vázov metakarpofalang.k.palca autológ.mat.	5t73a↔	Predĺženie svalu ruky
5t716.6↔	Plast.rekonštr.vázov interfalangeál.k.prstov ruky autológ.mat	5t73b↔	Skrátenie svalu ruky
5t716.7↔	Plast.rekonštr.vázov interfalangeál.k.palca autológ.mat.	5t740.0↔	Artrotómia zápästia, jeden zákrok
5t717.0↔	Plast.rekonštr.radiokarpál.váz:autológ.mat.a interlig.fix	5t740.1↔	Artrotómia zápästia, viaceré zákroky
5t717.1↔	Plast.rek.retinacl.flex:autol.mat.a interlig.fix	5t740.2↔	Artrotómia karpometakarpálneho kĺbu palca
5t717.2↔	Plast.rek.ost.vázy zápästia:autol.mat.a interlig.fix	5t740.3↔	Artrotómia na metakarpofalangeálnom kĺbe:1 zákrok
5t717.3↔	Plast.rek.vázy stredoručia:autol.mat.a interlig.fix	5t740.4↔	Artrotómia na metakarpofalangeál.kĺboch:viaceré zákroky
5t717.4↔	Plast.rek.váz.metakarpof.kĺb.prst.r:autol.mat.a interlig.fix	5t740.5↔	Artrotómia na medzičlánkovom kĺbe ruky:1zárok
5t717.5↔	Plast.rek.váz.metakarpof.k.palec:aut.mat.a interlig.fix	5t740.6↔	Artrotómia na interfalang. kĺboch 1 prsta ruky:viac.zákr.
5t717.6↔	Plast.rek.váz.interfal.kl.prst.ruky:aut.mat.a interlig.fix	5t740.7↔	Artrotómia na interfalang.kĺboch viac.prstov ruky:viac.zákr.
5t717.7↔	Plast.rek:váz.interfal.kl.palca:aut.mat.a interlig.fix	5t741.0↔	Exc.chor.tk.(vrát.kapsulektom):zápästie:1 zákrok
5t718.0↔	Plast.rek.radiokarp.vázu:autológ.mat.a transoseál.fix	5t741.1↔	Exc.chor.tk.(vrát.kapsulektom):zápästie:viac.zákr.
5t718.1↔	Plast.rek.retinacl.flexorum:autol.mat.a transos.fix	5t741.2↔	Exc.chor.tk(vr.kapsulekt):karpometakarp.kĺb palca
5t718.2↔	Plast.rek.ost.váz.zápästia:autol.mat.a transoseál.fix	5t741.3↔	Exc.chor.tk(kapsulekt):metakarpofal.kĺb:1 zákrok
5t718.3↔	Plast.rek.vázy stredoručia:autol.mat.a transos.fixációz	5t741.4↔	Exc.chor.tk(kapsulekt):metakarpof.k:viac.zákr.
5t718.4↔	Plast.rek.váz.metakarpofal.kl.prst.ru:aut.mat.a transos.fix	5t741.5↔	Exc.chor.tk(kapsulekt):interfal.kĺb ruky:1 zákrok
5t718.5↔	Plast.rek.váz.metakarpofa.kĺb.palec:aut.mat.a transos.fix	5t741.6↔	Exc.chor.tk(kapsulekt):interfal.kĺby 1 prst ruky:viac.zárokrov
5t718.6↔	Plast.rek.váz.interfal.kl.prst.ru:autol.mat.a transos.fix	5t741.7↔	Exc.chor.tk(kapsulekt):interfal.kĺby viac.prst ruky:viac.zákr.
5t718.7↔	Plast.rek.váz.interfal.kl.palca:autol.mat.a transos.fix	5t742.0↔	Preplach zápästia s drenážou:1 zákrok
5t719.0↔	Odstr.transplantátu:radiokarpálny váz	5t742.1↔	Preplach zápästia s drenážou: viac.zákroky
5t719.1↔	Odstr.transpl:retinaculum flexorum	5t742.2↔	Preplach karpometakarp.kĺbu palca s drenážou
5t719.2↔	Odstr.transpl:ostatné vázy zápästia	5t742.3↔	Prepl.metakarpofal.kĺbu s drenáž:1 zákrok
5t719.3↔	Odstr.transplantátu:vázy stredoručia	5t742.4↔	Preplach metakarpofal.kĺb.s drenáž:viac.zákr.
5t719.4↔	Odstr.transpl:vázy metakarpofal.kĺbov prstov ruky	5t742.5↔	Preplach interfalang.kĺbu ruky s drenáž:1 zákrok
5t719.5↔	Odstr.transpl:vázy metakarpofalangeál.kĺbu palca	5t742.6↔	Prepl.interfal.kĺb.1 prst s drenáž:viac.zárokrov
5t719.6↔	Odstr.transpl:vázy interfalangeál.kĺbov prst.ruky	5t742.7↔	Prepl.interfal.kĺb.viac.prst s drenáž:viac.zárokrov
5t719.7↔	Odstr.transpl:vázy interfalangeál.kĺbu palca	5t743.0↔	Debridement zápästia:1zárok
5t71a.0↔	Refixácia radiokarpál.váz ku kosti	5t743.1↔	Debridement zápästia:viaceré zákroky
5t71a.1↔	Refixácia retinaculum flexorum ku kosti	5t743.2↔	Debridement karpometakarpál.kĺbu palca
5t71a.2↔	Refix.ostat.vázov zápästia ku kosti	5t743.3↔	Debridement metakarpofal.kĺbu:1zárok
5t71a.3↔	Refixácia váz.stredoručia ku kosti	5t743.4↔	Debridement metakarpofal.kĺbov:viac.zákr.
5t71a.4↔	Refix.váz.metakarpofal.kĺbov pr.ruky ku kosti	5t743.5↔	Debridement interfalang.kĺbu ruky:1zárok
5t71a.5↔	Refix.váz. metakarpofal.kĺbu palca ku kosti	5t743.6↔	Debridement:interfalang.kĺb.1prst ruky:viac.zákr.
5t71a.6↔	Refix.váz.interfalangeál.kĺbov prst.ruky ku kosti	5t743.7↔	Debridement interfalang.kĺb.viac.prstov ruky:viac.zákr.
5t71a.7↔	Refix.váz.interfalangeál.kĺbu palca ku kosti	5t744.0↔	Vyhľad.(vyrovnanie)povrchu:zápästie:1zákr
5t720.1↔	Otvorená chirurgická fasciotómia jedného prsta	5t744.1↔	Vyhľad.(vyrovnanie)povrchu:zápästie:viac.výk.
5t720.2↔	Otvorená chirurgická fasciotómia viac ako 1 prsta	5t744.2↔	Vyhľad.(vyrov)povrchu:karpometakarp.kĺb palca
5t721.1↔	Perkutánná fasciotómia jedného prsta	5t744.3↔	Vyhľad.(vyrov)povrchu:metakarpofal.kĺb:1zákr.
5t721.2↔	Perkutánná fasciotómia viac ako jedného prsta	5t744.4↔	Vyhľad.povrchu:metakarpof.kĺby:viac.zákr.
5t722.0↔	Parciálna fasciektómia izolovaná na dlani	5t744.5↔	Vyhľad.povrchu:interfalang.kĺb ruky:1zárok
5t722.3↔	Parciálna fasciektómia 1 alebo 2 prstov	5t744.6↔	Vyhľad.povrchu:interfal.kĺb 1prst ruky:viac.zákr.
5t723.0↔	Totálna fasciektómia izolovaná na dlani	5t744.7↔	Vyhľad.povrchu:interfal.kĺb.viac.prst.ruky:viac.zákr.
5t723.4↔	Totálna fasciektómia 3 a viac prstov	5t745.0↔	Uvoľnenie(artrolýza):zápästie:1zárok
5t724.1↔	Fasciektómia jedného prsta s jednou neurolyzou	5t745.1↔	Uvoľnenie(artrolýza):zápästie:viac.zákr.
5t724.2↔	Fasciektómia viac prstov s jednou neurolyzou	5t745.2↔	Uvoľnenie(artrolýza):karpometakarp.kĺb palca
5t725.1↔	Fasciektómia jedného prsta s viacerými neurolyzami	5t745.3↔	Uvoľnenie(artrolýza):metakarpofal.kĺb:1zárok
5t725.2↔	Fasciektómia viac prstov s viacerými neurolyzami	5t745.4↔	Uvoľnenie(artrolýza):metakarpofal.kĺb:viac.zákr.
5t726.1↔	Fasciektómia 1 prsta s 1 neurolyzou a s 1 arteriolyzou	5t745.5↔	Uvoľnenie(artrolýza):interfal.kĺb.ruky:1zárok
5t726.2↔	Fasciektómia viac prstov s 1 neurolyzou a s 1 arteriolyzou	5t745.6↔	Uvoľnen.(artrolýza):interfal.kĺb 1prst ruky:viac.zákr.
5t727.1↔	Fasciektómia 1 prsta s viac.neurolyzami a viac.arteriolyzami	5t745.7↔	Uvoľnen.(artrolýza):interfal.kĺb viac.prst.ru:viac.zákr.
5t727.2↔	Fasciekt.viac prstov s viac.neurolyzami a viac.arteriolyz.	5t746.0↔	Odstr.uvoľnenej kĺb.chrupav:zápästie:1zárok
5t728.1↔	Fasciektómia 1 prsta s artrolýz.(vr.neurolyzy a arteriolyzy)	5t746.1↔	Odstr.uvoľnen.kĺb.chrupav:zápästie:viac.zákr.
5t728.2↔	Fasciekt.viac prstov s artrolýzou (vr.neurolyzy a arteriolyzy)	5t746.2↔	Odstr.uvoľnen.kĺb.chrupav:karpometakarp.k.palca
5t729.3↔	Parciálna dermofasciektómia	5t746.3↔	Odstr.uvoľn.kí.chrupav:metakarpofal.kĺb:1zárok
5t729.4↔	Celková dermofasciektómia	5t746.4↔	Odstr.uvoľn.kí.chrupav:metakarpofal.kĺb:viac.zákr.
5t72a.3↔	Parciálna fasciolýza 1a.2 prstov inj.kolagen.clostr.histol.	5t746.5↔	Odstr.uvoľn.kĺb.chrupav:interfalag.kĺb ruky:1zárok
5t72a.4↔	Celk.fasciolýza 3 a viac prst inj.kolagenázou clostr.histol.	5t746.6↔	Odstr.uvoľ.kí.chrupav:interfalag.kĺb 1prst ruky:viac.zákr.
5t730↔	Incízia svalov ruky	5t746.7↔	Odstr.uvoľ.kĺb.chrupav:interfalag.kĺb viac.prst.ru:viac.zákr
5t731↔	Čiastočné prerušenie svalov ruky	5t747.0↔	Odstr.cudz.telesa:zápästie:1zárok
5t732↔	Totálne prerušenie svalov ruky	5t747.1↔	Odstr.cudz.telesa:zápästie:viac.zákroky
5t733↔	Čiastočná excízia svalov ruky	5t747.2↔	Odstr.cudz.telesa:karpometakarpálny kĺb palca
5t734↔	Totálna excízia svalov ruky	5t747.3↔	Odstr.cudz.tel:metakarpofalan.kĺb:1zárok
5t735↔	Desinzercia svalu ruky	5t747.4↔	Odstr.cudz.tel:metakarpofalan.kĺb:viac.zákr.
5t736↔	Sutúra svalu ruky	5t747.5↔	Odstr.cudz.tel:interfalang.kĺb.ruky:1zákr.
5t737↔	Reinzercia svalu ruky	5t747.6↔	Odstr.cudz.tel:interfalang.kĺb.1 prst ruky:viac.zákr.
5t738↔	Transpozícia svalu ruky	5t747.7↔	Odstr.cudz.tel:interfalang.kĺb.viac.prst ruky:viac.zákr.

ADRG X06 Iné výkony pri iných poraneniach

Min. 1 výk. v tabuľke X06-1

DRG X06A Iné výkony pri iných poraneniach s veľmi ťažkými CC

PCCL > 3

DRG X06B Iné výkony pri iných poraneniach bez veľmi ťažkých CC, vek > 65 rokov alebo s ťažkými CC alebo s komplexným výkonom

Vek > 65 r. alebo Komplexné OP-výkony alebo výk. v tabuľke X06-2 alebo PCCL > 2

DRG X06C Iné výkony pri iných poraneniach bez veľmi ťažkých alebo ťažkých CC, vek < 66 rokov, bez komplexného výkonu**Výkon X06-1**

12a30.0↔	Perkutánná(ihl.)biopsia perif.extrakran.hlavov.nervov	13n00.1	Ihlová biopsia s incíziou pečene
12a30.1↔	Perkutánná(ihl.)biopsia perif.nervov plexus brachialis	13n01.3	Biopsia s incíziou pankreasu
12a30.2↔	Perkutánná(ihl.)biopsia periférnych nervov ramena	13n09.2	Biopsia s incíziou mezenteria
12a30.3↔	Perkutánná(ihl.)biopsia periférnych nervov predlaktia	13n09.3	Biopsia s incíziou omenta
12a30.4↔	Perkutánná(ihl.)biopsia periférnych nervov ruky	13n09.4	Biopsia s incíziou peritonea
12a30.5	Perkutánná(ihl.)biopsia periférnych nervov trupu	13n09.5	Biopsia s incíziou retroperitoneálneho tkaniva
12a30.6↔	Perkutánná(ihl.)biopsia perif.nervov plexus lumbosacralis	13n09.x	Biopsia s incíziou ostat.org. tráviaceho systému
12a30.7↔	Perkutánná(ihl.)biopsia perif.nervov panvy a panv.dna	13o00.1↔	Biopsia s incíziou perirenálného tkaniva
12a30.8↔	Perkutánná(ihl.)biopsia perif.nervov dolnej končatiny	13o00.5↔	Biopsia s incíziou periureterálneho tkaniva
12a30.9↔	Perkutánná(ihl.)biopsia periférnych nervov nohy	13o00.7	Biopsia s incíziou perivezikálneho tkaniva
12a30.x↔	Perkutánná(ihl.)biopsia ostat.periférnych nervov	13t20.0	Biopsia s incíziou skapuly, klavikuly, costae, sterna
12c03↔	Biopsia rohovky bez incízie	13t20.1↔	Biopsia s incíziou humeru
12t00.0↔	Artroskopická biopsia temporomandibulárneho kĺbu	13t20.2↔	Biopsia s incíziou radia a ulny
12t00.1↔	Artroskopická biopsia ramenného kĺbu	13t20.3↔	Biopsia s incíziou karpál., MTC a falangeál.kostí ruky
12t00.2↔	Artroskopická biopsia akromioklavikulárneho kĺbu	13t20.4	Biopsia s incíziou chrbtice
12t00.3↔	Artroskopická biopsia sternoklavikulárneho kĺbu	13t20.5	Biopsia s incíziou panvy
12t00.4↔	Artroskopická biopsia lakťového kĺbu	13t20.6↔	Biopsia s incíziou femuru a pately
12t00.9↔	Artroskopická biopsia ostatných kĺbov nohy	13t20.7↔	Biopsia s incíziou tibie a fibuly
12t00.a↔	Artroskopická biopsia kĺbov prstov	13t20.8↔	Biopsia s incíziou tarzál., MTT a falangeál.kostí nohy
12t00.x↔	Artroskopická biopsia kĺbu, ostatné	13t30.0↔	Biopsia s incíziou v obl.temporomandib.kĺbu a burzy
13a10.7	Biops.s incíziou klenby lebky s trepanáciou lebkových kostí	13t30.1↔	Biopsia s incíziou v obl.kĺbov a burzy ramen.pletenca
13a10.8	Biops.s incí.lebeč. bázy s trepanáciou lebkových kostí	13t30.2↔	Biopsia s incíziou v obl.lakťového kĺbu a burzy
13a10.9	Biops.s incí.tvár.časti lebky s trepanáciou lebkových kostí	13t30.3↔	Biopsia s incíziou v obl.kĺbov a burzy ruky
13a30.0↔	Biopsia s incíziou perifér.extrakraniál.hlavových nervov	13t30.4↔	Biopsia s incíziou v obl.kĺbov a burzy hrudníka
13a30.1↔	Biopsia s incíziou perifér.nervov plexus brachialis	13t30.5↔	Biopsia s incíziou v obl.kĺbov a burzy chrbtice
13a30.2↔	Biopsia s incíziou perifér.nervov ramena	13t30.7↔	Biopsia s incíziou v obl.kolenného kĺbu a burzy
13a30.3↔	Biopsia s incíziou perifér.nervov predlaktia	13t30.8↔	Biopsia s incíziou v obl.členkového kĺbu a burzy
13a30.4↔	Biopsia s incíziou perifér.nervov ruky	13t30.9↔	Biopsia s incíziou v obl.ostatných kĺbov a burzy nohy
13a30.5	Biopsia s incíziou perifér.nervov trupu	13t30.a↔	Biopsia s incíziou v obl.kĺbov a burzy prstov
13a30.6↔	Biopsia s incíziou perifér.nervov plexus lumbosacralis	13t30.c↔	Biopsia s incíziou v obl.ostatných kĺbov a burzy ruky
13a30.7↔	Biopsia s incíziou perifér.nervov panvy a panv.dna	13t30.x↔	Biopsia s incíziou iných kĺbov a burzy
13a30.8↔	Biopsia s incíziou periférnych nervov DK	14a30.0	Dg peroperačná endoskopia intrakraniál.priestoru
13a30.9↔	Biopsia s incíziou perifér.nervov nohy	14c00↔	Diagnostická endoskopia slzných ciest
13a30.x↔	Biopsia s incíziou ostatných perifér.nervov	14j30.0	Diagnostická peroperačná bronchoskopia s incíziou
13c00↔	Biopsia s incíziou očného viečka	14j30.1	Diagnostická peroperačná tracheoskopia s incíziou
13c01↔	Biopsia s incíziou slzných žliaz a slz.kanálikov	14j30.2	Diagnostická peroperačná torakoskopia s incíziou
13c10↔	Biopsia s incíziou slzných vývodov	14n30	Diagnostická laparoskopia
13c11↔	Biopsia s incíziou dúhovky	14n31.0	Dg endoskopia žalúdka s incíziou alebo peroperačne
13c12↔	Biopsia s incíziou corpus ciliare	14n31.1	Dg endoskopia tenkého čreva s incíziou alebo peroperačne
13c13↔	Biopsia s incíziou skléra	14n31.2	Dg endoskopia hrubého čreva s incíziou alebo peroperačne
13c14↔	Biopsia s incíziou šošovky	14n32.32	Dg endoskopia žlč.ciest, žlčníka, ductus cyst. s incíziou/peroper.
13c15↔	Biopsia s incíziou sietnice	14n32.x	Dg endosk.ostat. tráviacej sústavy s incíziou/peroperačne
13c16↔	Biopsia s incíziou chorioidei	14q06	Diagnostická kuldoskopia
13c18↔	Biopsia s incíziou orbity	14q0a	Diagnostická chromopertubácia, laparoskopicky
13c1x↔	Biopsia s incíziou oka, ostatné	14t30.0↔	Dg peroperač.ASK temporomandibulárneho kĺbu
13j00	Biopsia s incíziou bránice	14t30.1↔	Dg peroperač.ASK ramenného kĺbu
13j01	Biopsia s incíziou mediastina	14t30.2↔	Dg peroperač.ASK lakťového kĺbu
13j02↔	Biopsia s incíziou bronchu	14t30.4↔	Dg peroperač.ASK kĺbov hrudníka
13k02.9	Biopsia s incíziou ostatných orgánov brucha	14t30.5↔	Dg peroperač.ASK kĺbov chrbtice
13k02.x	Biopsia s incíziou ostatných orgánov	14t30.9↔	Dg peroperač.ASK ostatných kĺbov nohy
13n00.0	Biopsia s incíziou pečene s excíziou	14t30.a↔	Dg peroperač.ASK kĺbov prstov

14t30.c↔	Dg peroperač.ASK ostatných kĺbov ruky	5a199.1	Trepanopunkcia mozg.cysty /abscesu,infratent:1 ložisko
14t30.x↔	Ostatné dg peroperač.ASK kĺbov	5a199.9	Trepanopunkcia mozg.cysty/abscesu,infratent:viac ložísk
15c00↔	Diagnostická punkcia a aspirácia prednej komory oka	5a19a.7	Rekonštrukčné OP n.VII. intrakraniálne sutúrou
31314.9	Endosonografia brucha, laparoskopická sonografia	5a19a.b	Rekonštrukčné OP n. XI. intrakraniálne sutúrou
5a110	Resekcia nádoru kľivu (Blumenbachi)	5a19a.c	Rekonštrukčné OP n. XII. intrakraniálne sutúrou
5a113.j	Resekcia gliomu z mozg.hemis,mikrochir. s neuronavig.	5a19b.7	Rekonštrukčné OP n. VII. intrakraniál.štepom
5a113.k	Resekcia gliomu z mozg.hemis,mikroch.b.neuronavig.	5a19b.b	Rekonštrukčné OP n. XI. intrakraniál.štepom
5a113.m	Resekcia gliomu z mozg.hemis,neuro-esk. s neuronavig.	5a19b.c	Rekonštrukčné OP n. XII. intrakraniál.štepom
5a113.n	Resekcia gliomu z mozg.hemis,neuro-esk.b.neuronavig.	5a19e	Disekcia n.VIII cez strednú jamu
5a114.j	Resekcia gliomu z mozočka,mikroch.s neuronavig.	5a19g	Disekcia n. VIII. s labyrintektómiou
5a114.k	Resekcia gliomu z mozočka,mikroch.b.neuronavig.	5a19h	Perkut.výkon na Gasserskom gangliu alebo koreňoch n.V.
5a114.m	Resekcia gliomu z mozočka,neuro-esk s neuronavig	5a19k.0	Kraniektómia pri kraniosostenóze,sagitálny šev
5a114.n	Resekcia gliomu z mozočka,neuro-esk.b.neuronav	5a19k.1	Kraniektómia pri kraniosostenóze,koronárny šev
5a115.j	Resek.intrakr.neuroepit.TU z elokvent.obl,mikroch.s neuronav.	5a19k.2	Kraniektómia pri kraniosostenóze,metopický šev
5a115.k	Res.intrakr.neuroep.TU z elokvent.obl,mikroch.bez neuronav.	5a19k.3	Kraniektómia pri kraniosostenóze,kombinácia viacerých švov
5a115.m	Res.intrakr.neuroep.TU z elokvent.obl,neuro-esk.s neuronav.	5a19m.4	Rekraniotómia pre hematóm
5a115.n	Res.intrakr.neuroep.TU z elokvent.obl,neuro-esk.b.neuronav.	5a19m.5	Rekraniotómia pre infekciu
5a116.j	Res.intrakr.neuroepit.TU boč.kom.a IV.moz.k,mikroch.s neuron	5a19m.6	Rekraniotómia pre hydróm
5a116.k	Res.intrakr.neuroepit.TU boč.kom.a IV.moz.k,mi-ch.b.neuronav	5a19n.7	Neuroendoskop.extr.cudz.tel.z mozg.kom,ako súčas.vent.
5a116.m	Res.intrakr.neuroe.TU boč.k.a IV.mozg.k,neuro-esk.s neuronav	5a19n.8	Neuroendoskop.extr.cudz.tel.z mozg.kom,iné cudz.tel.
5a116.n	Res.intrakr.neuroe.TU boč.k.a IV.mozg.k,neuro-esk.b.neuron	5a19o.1	Exstirpácia mozgovej cysty, mikroskopicky
5a117.j	Resekcia TU z hlb.štrukt.mozgu,mikroch.s neuronav.	5a19o.3	Exstirpácia mozgovej cysty, endoskopicky
5a117.k	Resekcia TU z hlb.štrukt.mozgu,mikrochir.bez neuronav.	5a19p.1	Fenestrácia mozgovej cysty, mikroskopicky
5a117.m	Resekcia TU z hlb.štrukt.mozgu,neuroendoskop.s neuronav.	5a19p.3	Fenestrácia mozgovej cysty, endoskopicky
5a117.n	Resekcia TU z hlb.štrukt.mozgu,neuroendoskop.bez neuronav.	5a19r.1	Intrakraniálna drenáž mozgovej cysty, mikroskopicky
5a119	Resekcia nádorov spodiny lebečnej	5a19r.3	Intrakraniálna drenáž mozgovej cysty, endoskopicky
5a11a.0	Resek.kontúz.lož.mozgu s kraniotómiou s ICP monitoringom	5a19s	Operácie mozgu pri epilepsii
5a11a.1	Resek.kontúz.lož.mozgu s kraniotómiou bez ICP monitoringu	5a19t	Stereotaktická implantácia rádioaktívneho izotopu
5a11b.0	Resek.kontúz.lož.mozgu s kraniektómiou s ICP monitoringom	5a202	Extra-intrakraniálna tepenná anastomóza
5a11b.1	Resek.kontúz.lož.mozgu s kraniektómiou bez ICP monitoringu	5a203	Implantácia antisifonu
5a120.0	Evak.subdurál.akút.hematómu s kraniot. s ICP monitor.	5a204.0	Ventrikulo.perit.drenáž prog.sh,b.protis.jed
5a120.1	Evak.subdurál.akút.hematómu s kraniot.bez ICP monitor.	5a204.1	Ventrikuloperit.dren.program.shunt,s protisifon.jed
5a121.0	Evak.subdurál.akút.hematómu s kraniekt. s ICP monitor.	5a204.2	Ventrikuloperit.dren.,neprogram.sh,b.protisifon.j.
5a121.1	Evak.subdurál.akút.hematómu s kraniekt.bez ICP monitor.	5a204.3	Ventrikuloperit.drenáž,neprog.sh,s protisifon.j.
5a122.0	Evak.subdurál.subakút.hematómu s kraniot. s ICP monitor.	5a204.4	Ventrikuloatri.dren.,prog.shunt,b.protis.jedn.
5a122.1	Evak.subdurál.subakút.hematómu s kraniot.bez ICP monitor.	5a204.5	Ventrikuloatri.dren.,prog.sh,s protisifon.jedn.
5a123.0	Evak.subdurál.subakút.hematómu s kraniekt. s ICP monitor.	5a204.6	Ventrikuloatri.dren.,neprog.sh,b.protis.j.
5a123.1	Evak.subdurál.subakút.hematómu s kraniekt.bez ICP monitor.	5a204.7	Ventrikuloatri.dren.,neprog.sh,s protis.j.
5a124.0	Evak.subdurál.chron.hematómu s kraniot. s ICP monitor.	5a205.0	Zavedenie V-P shuntu
5a124.1	Evak.subdurál.chron.hematómu s kraniot.bez ICP monitor.	5a205.1	Zavedenie V-A shuntu
5a125.0	Evak.subdurál.chron.hematómu s kraniekt. s ICP monitor.	5a206	Zavedenie dočasného intraluminálneho shuntu
5a125.1	Evak.subdurál.chron.hematómu s kraniekt.bez ICP monitor.	5a208	Implantácia kmeňová
5a126.2	Evak.epidurál.hemat.s kraniot.bez revízie intradur.priest.	5a209.0	Pripoj.vonk.test.p.pri kortik.mozg.stimul.Th.chr.neutiš.bol
5a126.3	Evak.epidurál.hemat.s kraniot. s revíziou intradur.priest.	5a209.1	Defin.impl.neurostim.zar.do podkož.p.kort.mozg.stimul.
5a127.2	Evak.epidur.hemat.s kraniekt.bez revízie intradur.priest.	5a20a	Endoskopická ventrikulostómia III.
5a127.3	Evak.epidurál.hemat.s kraniekt. s revíziou intradur.priest.	5a20b.0	Implantácia ventrikulárnej komôrky,frontálne
5a128.4	Evak.intracerebr.póúraz.hemat.bez hemocefalu,supratent.	5a20b.1	Implantácia ventrikulárnej komôrky,okcipitálne
5a128.5	Evak.intracerebr.póúraz.hemat.s hemocefalom,supratent.	5a20b.2	Implantácia ventrikulárnej komôrky,temporálne
5a128.6	Evak.intracerebr.póúraz.hemat.bez hemocefalu,infratent.	5a20b.3	Implantácia ventr.komôrky,zaved.Ommayovho rezervoáru
5a128.7	Evak.intracerebr.póúraz.hemat.s hemocefalom, infratent.	5a20c	Revízná operácia bázy lebky pre likvoreu
5a129.0	Evak.subdurál.akút.hematómu návrtom s ICP monitor.	5a20d	Ventrikulo-cistemoanastomóza podľa Torkildsena
5a129.1	Evak.subdurál.akút.hematómu návrtom bez ICP monitor.	5a20e.0	Prim.exstirp.kavernóz.malfom.mozgu supratent.s neuronav.
5a12a.0	Evak.subdurál.subakút.hemat. návrtom s ICP monitor.	5a20e.1	Prim.exstirp.kavernóz.malf.mozgu supratent.bez neuronav.
5a12a.1	Evak.subdurál.subakút.hemat.návrtom bez ICP monitor.	5a20e.2	Prim.exstirpácia kavernóz.malf.mozgu infratent.s neuronavig.
5a12b.0	Evak.subdurál.chron.hematómu návrtom s ICP monitor.	5a20e.3	Prim.exstirp.kavernóz.malf.mozgu infratent.bez neuronav.
5a12b.1	Evak.subdurál.chron.hematómu návrtom bez ICP monitor.	5a20e.4	Prim.exstirp.kaver.malf.mozgu v obl.mozg.kmeňa s neuronav.
5a12d.4	Evak.intracerebr.spontán.hemat.bez hemocefalu,supratent.	5a20e.5	Prim.exstirp.kaver.malf.mozgu v obl.mozg.kmeňa bez neuron.
5a12d.5	Evak.intracerebr.spontán.hemat.s hemocefalom,supratent.	5a20e.6	Exstirp.kaver.malfom.mozgu pri recidive supratent.s neuron.
5a12d.6	Evak.intracerebr.spontán.hemat.bez hemocefalu,infratent.	5a20e.7	Exstirp.kaver.malfom.mozgu pri recid.supratent.bez neuron.
5a12d.7	Evak.intracerebr.spontán.hemat.s hemocefalom,infratent.	5a20e.8	Exstirp.kaver.malfom.mozgu pri recidive infratent.s neuron.
5a130	Dekompresia hlav.nervov v mastoidál.a tympan.úseku n.VII	5a20e.9	Exstirp.kaver.malfom.mozgu pri recid.infratent.bez neuron.
5a131	Dekompresia hlav.nervov labyrintového úseku n.VII.	5a20e.a	Exstir.kaver.malf.mozgu pri rec.v obl.mozg.kmeňa s neuron.
5a132.7	Mikrovaskulár.dekompresia n.VII. v zad.jame lebečnej	5a20e.b	Exstir.kaver.malf.mozgu pri rec.v obl.mozg.kmeňa bez neuron
5a132.8	Mikrovaskulár.dekompresia n.VIII. v zad.jame lebečnej	5a20f.0	Ošetrovanie aneurizmu mozgovej tepny s krvácim:1 klip
5a132.9	Mikrovaskulár.dekompresia n.IX. v zad.jame lebečnej	5a20f.1	Ošetrovanie aneurizmu mozg.tepny s krvác:viac klipov
5a191	Subfrontálna kraniektómia s resekciou nádoru rinobázy	5a20f.2	Ošetrovanie aneurizmu mozg.tepny bez krvác:1 klip
5a192	Exstirpácia iného nádoru zad.jamy retrosigmoid.prístupom	5a20f.3	Ošetrovanie aneurizmu mozg.tepny bez krvác:viac klipov
5a195	Dekompresívna kraniektómia bez uloženia kosti	5a20g.4	Resek.arteriovenóz.malfom.mozgu s krvác.s použ.klipov
5a198.1	Trepanopunkcia mozg.cysty/abscesu,supratent:1 ložisko	5a20g.5	Resek.arteriovenóz.malfom.mozgu s krvác.bez použ.klipov
5a198.9	Trepanopunkcia mozg.cysty/abscesu,supratent:viac ložísk	5a20g.6	Resek.arterioven.malfom.mozgu bez krvác.bez použ.klipov

5a20g.7	Resek arterioven.malform.mozgu bez krvác.s použ.klipov	5a30c	Deliberácia miechy a miechových nervov
5a20h.0	Dekompr.operácia v obl.kraniocer.prech:A.Ch.malf.s duropl.	5a30d	Deliberácia miechy a miechových nervov endoskopicky
5a20h.1	Dekompr.OP v obl.kraniocer.prech:A.Ch.malf.s duropl.a p.i.	5a30e.4	Deliberácia pripútanej miechy exstirp.lipómu z mieš.kónusu
5a20h.2	Dekompr.OP v obl.kraniocer.prech:iná ako A.Ch.malf.s duropl.	5a30e.5	Deliberácia pripútanej miechy uvoľnením jazvy jazvovitk.
5a20h.3	Dekompr.OP kraniocer.prech:iná ako A.Ch.malf.s duropl.s impl.	5a30e.6	Deliberácia pripútanej miechy znesením kostného výrastku
5a20j.0	Intrakr.rekonštr.OP bez použ.biolog.lep.s použ.alotranspl.	5a30e.7	Deliberácia pripútanej miechy discíziou filum terminale
5a20j.1	Intrakr.rekonštr.OP bez použ.biolog.lep.s použ.autológ.transpl.	5a30f	Impl.liek.pumpy na intratekál.aplik.liečiva do miech.kanála
5a20j.2	Intrakr.rekonštr.OP bez použ.biolog.lep.s použ.umel.implant.	5a30j	Použ.stabilizač.osteosynt.mat.po plast.defektu neurál.rúry
5a20k.0	Intrakr.rekonštr.OP s použ.biolog.lep.s použ.alotranspl.	5a30k	Syringomyélia s terminálnou ventrikulostómiou
5a20k.1	Intrakr.rekonštr.OP s použ.biolog.lep.s použ.autológ.transpl.	5a30n	Uvoľnenie filum terminale
5a20k.2	Intrakr.rekonštr.OP s použ.biolog.lep.s použ.umel.implant.	5a30o.9	Plastika otvoreného defektu proximálnej neurálnej rúry
5a20m.0	Uzáv.tvr.pleny mozg/miechy bez biol.lep.s použ.alotranspl	5a30o.b	Plastika otvoreného defektu distálnej neurálnej rúry
5a20m.1	Uzáv.tvr.pleny mozg/miechy bez biol.lep.s použ.autol.transpl.	5a30p.8	Plastika krytého defektu proximálnej neurálnej rúry
5a20m.2	Uzáv.tvr.pleny mozg/miechy bez pou.biol.lep.s pou.umel.impl.	5a30p.a	Plastika krytého defektu distálnej neurálnej rúry
5a20n.0	Uzáv.tvrd.pleny moz./miechy s biol.lep.s použ.alotranspl.	5a30r	Implantácia expanderu pred plastikou rozsiahleho defektu
5a20n.1	Uzáv.tvrd.pleny moz./miechy s biol.lep.s použ.autol.transpl.	5a310.10	Impl.liek.pumpy intrat/epidurál.pod.liek:l.pum.s konš.priet.
5a20n.2	Uzáv.tvrd.pleny moz./miechy s biol.lep.s použ.umel.impl.	5a310.11	Impl.liek.pump.intratek/epidurál.pod.liek:progr.liek.pumpa
5a20o	Chirurgické ošetrenie dury	5a310.1x	Impl.liek.pumpy a intratek./epidurál.podávanie liek:ost.
5a20s	Extrakcia ventrikulárnej komôrky	5a310.2	Vytvorenie podkožného rezervoára
5a20t	Výmena cerebrálneho katétra	5a310.3	Revízia imp.intratekálneho a/epidurálneho katétra
5a20u	Výmena jednocestného likvorového ventilu	5a310.4	Revízia.impl.liek.pumpy na intratek./epidurál.pod.liekov
5a20v	Extrakcia likvorového shuntu	5a310.5	Revízia implantovaného podkožného rezervoára
5a210.0	Dekomp.kraniekt.odst.č.kl.leb.k dos.d.dek.m.tk.s ul.k.d.k.b.	5a310.7	Odstránenie impl.liek.pumpy na intratek.,epidurál.pod.liekov
5a210.1	Dekomp.kraniekt.odst.č.kl.leb.k dos.dos.d.m.tk.s ul.k.d.b.	5a310.8	Odstránenie implantovaného podkožného rezervoára
5a211.2	Elevácia impres.jedn.zl.lebky s návrt.v obl.klenby b.kraniopl.	5a311.00	Impl.1 dočas.stimul.epidurál.elektrody na testovanie
5a211.3	Elev.impr.jednod.zlom.lebky s návrt.v obl.klenby s kraniopl.	5a311.01	Impl.viac dočas.stimul.epidurál.elektrod na testovanie
5a211.4	Elev.impr.jednod.zlom.lebky s návrt.v obl.spod.bez p.kraniopl.	5a311.02	Impl./vým.1 perkut.epidurál.elekt. na trv.stimul.miechy
5a211.5	Elev.impr.jednod.zlom.lebky s návrt.v obl.spod.s p.kraniopl.	5a311.03	Impl./vým.viac perkut.epidur.elekt. na trv.stimul.miechy
5a211.6	Elev.impr.jednod.zlom.lebky s návrt.v obl.zad.j.bez p.kraniopl.	5a311.04	Impl./vým.1 chir.epidurál.elekt. na trv.stimul.miechy
5a211.7	Elev.impr.jednod.zlom.lebky s návrt.v obl.zad.j.s p.kraniopl.	5a311.05	Impl./vým.viac chir.epidurál.elekt. na trv.stimul.miechy
5a212.2	Elev.impr.komplik.zlom.lebky v obl.klenby bez kraniopl.	5a311.06	Imp.multif.elek.do epid./subarachn.pr.perkut.pulz.rádiograf.oš.
5a212.3	Elev.impres.komplik.zlom.lebky v obl.klenby s kraniopl.	5a311.1	Impl./vým.subarachn.elekt. na stimul.pred. koreňov miechy
5a212.4	Elev.impr.komplik.zlom.lebky v obl.spod.bez p.kraniopl.	5a311.20	Odstránenie 1 perkut.stimulač.epidurál.elektrody
5a212.5	Elev.impr.komplik.zlom.lebky v obl.spod.s p.kraniopl.	5a311.21	Odstrán.viac perkut.stimul.epidurál.elektrod
5a212.6	Elev.impr.komplik.zlom.lebky v obl.zad.j.bez p.kraniopl.	5a311.22	Odstrán.1 chir.stimul.epidurál.elektrody
5a212.7	Elev.impr.komplik.zlom.lebky v obl.zad.j.s p.kraniopl.	5a311.23	Odstrán.viac chir.stimul.epidurál.elektrod
5a213	Kraniektóm.a rekonštr.lebky pri zložitých diskrániach	5a311.24	Odstrán.1 stimul.subarachnoideál.elektrody
5a214.10	Rekonštr.tvár.skél.bez lebky(od3reg) p.PC[CAD-implantát]	5a311.25	Odstrán.viac stimul.subarachnoideál.elektrod
5a214.11	Rekon.mozg.lebky s orbit,temp.al.fr.sin.(do2reg),PC[CAD-imp]	5a311.31	Revízia 1 perkut.stimul.epidurál.elektrody
5a214.12	Rekon.mozg.leb.viac.obl.tvár.skél.(od3reg)p.PC[CAD-imp]	5a311.32	Revízia viac perkut.stimul.epidurál.elektrod
5a214.20	Rekon.leb.bez tvár.skél.s alopl.m..jednoduchý implantát	5a311.33	Revízia 1 chir.stimul.epidurál.elektrody
5a214.21	Rekon.leb.bez tvár.skél.s alopl.m.p.PC[CAD-imp]jedn.defekt	5a311.34	Revízia viac chir.stimul.epidurál.elektrod
5a214.22	Rek.lebky bez tvár.skél.s alopl.PC[CAD-imp]vel./kompl.def.	5a311.35	Revízia 1 stimul.subarachnoid.elektrody
5a214.8	Kranioplastika vlastnou kosťou	5a311.36	Revízia viac stimul.subarachnoid.elektrod
5a214.9	Kranioplastika kostným cementom	5a311.40	Impl./vým.neurost.epid.stim.mie:impl/vým.elek.,1-k.p.i.sy b.d
5a214.a	Kranioplastika biokeramikou	5a311.41	Imp./vým.neurost.epid.st.mie:impl./vým.elek.,viac-k p.i.sy b.d
5a214.b	Kranioplastika titanovou sieťou	5a311.42	Imp/vým.neurost.epid.st.mie:impl./vým.elek.,viac-k p.i.sy.dob
5a214.c	Kranioplastika inými materiálmi	5a311.50	Vým.neurost.epid.st.mie.bez potr.výmeny elek.,1-k.p.i.sy b.d
5a215.2	Kraniot.a elev.impres.zlom.lebky v obl.klenby b.kraniopl.	5a311.51	Vým.neurost.epid.st.mie.bez potr.vým.elekt. viac-k p.i.sy b.d
5a215.3	Kraniot.a elev.impres.zlom.lebky v obl.klenby s kraniopl.	5a311.52	Vým.neurost.epid.st.mie.bez potr.vým.elek.viac-k p.i.sy.dob.
5a215.4	Kraniot.a elev.impres.zlom.lebky v obl.spod.bez použ.kraniopl	5a311.6	Impl./vým.neurost.stim.pred.kor.miechy s im/vým.subara.el.
5a215.5	Kraniot.a elev.impres.zlom.lebky v obl.spod.s použ.kraniopl.	5a311.7	Výmena neurost stim.pred.kor.miechy bez /vým.subarach.el.
5a215.6	Kraniot.a elev.impres.zlom.leb.v obl.zad.jam.b.použ.kraniopl.	5a311.8	Reviz.imp.neurost.epidurál.stim.mie.a stim.pred.koreň.mie
5a215.7	Kraniot.a elev.impres.zlom.leb.v obl.zad.jam.s použ.kraniopl	5a311.9	Odstr.imp.neurost.epid.st.mie.a stim.pred.kor.miechy
5a215.8a	Imp./vým.liek.p.intravent.inf.funkč.OP.leb,moz,m.bl,p.i.s k.pr	5a311.x	Iné operácie na mieche a miechových štruktúrach
5a215.8b	Imp./vým.liek.p.intrav.inf.funkč.OP.leb,moz,m.bl,p.i.s p.v.d.p	5a400	Denervácia periférneho nervu
5a215.8x	Imp./vým.liek.p.intrav.infúziu p.funkč.OP.leb,moz,m.bl: iná	5a401	Excizia lézie periférneho nervu:pri rekonštrukcii
5a215.91	Impl.neurost.pre hlb.mozg.stim.s impl.neurost.el:nedobij.sy	5a402.b	Rekonštrukčné OP n. XI. extrakraniál.štepom
5a215.92	Impl.neurost.pre hlb.mozg.stim.s impl.neurost.el: dobijateľ.sy	5a402.c	Rekonštrukčné OP n. XII. extrakraniál.štepom
5a215.a1	Vým.n-stim.pre hlb.mzg.stim.s/bez vým.n-stimul.el:nedobij.sy	5a403	Rekonštrukcia n.VII. štepom v extrakraniálnom úseku
5a215.a2	Vým.n-stim.pre hlb.mzg.stim.s/bez vým.n-stimul.el:dobijateľ.sy	5a404	Primárna mikrosutúra nervového plexu
5a215.b	Iné op.lebky,mozgu,m.blán:impl.al.vým.neuroprotézy	5a405.b	Rekonštrukčné OP n. XI. extrakraniál.sutúrou
5a300	Perkutánná chordotómia a traktotómia	5a405.c	Rekonštrukčné OP n. XII. extrakraniál.sutúrou
5a301	Trigemínová miechová traktotómia	5a406.7	Preťatie n.VII pri hemispazme
5a302	Iné protibolestivé operačné výkony na mieche	5a406.b	Preťatie n.XI pri hemispazme
5a307	Dekompresia intramedulárneho nádoru miechy	5a40a.7	Anastomóza n. VII.sutúrou
5a308	Evakuácia spontánneho hematómu miechového kanála	5a40a.b	Anastomóza n. XI.sutúrou
5a309	Evakuácia epidurálneho hematómu miechového kanála	5a40a.c	Anastomóza n. XII.sutúrou
5a30a	Pred./zad.rizotóm.miech.koreň./drež miech.léz.pre bolesť	5a40b.7	Anastomóza n. VII.štepom
5a30b	Dorzálna rizotómia pre neurogénny močový mechúr	5a40b.b	Anastomóza n. XI.štepom

5a40b.c	Anastomóza n. XII.štepom	5a50o	Dekompresia periférneho nervu transkutánná
5a40c.3	Resekcia schwanómu n. III.extrakraniálne cez labyrint	5a50p	Transpozícia periférneho nervu
5a40c.4	Resekcia schwanómu n. IV.extrakraniálne cez labyrint	5a50r	Endoskopická dekompresia kanála n.II
5a40c.5	Resekcia schwanómu n. V.extrakraniálne cez labyrint	5a50t.00	Impl/vým.neurost.PNS impl/vým.el:1-kanál.plne impl.nedobij
5a40c.6	Resekcia schwanómu n. VI.extrakraniálne cez labyrint	5a50t.01	Impl/vým.neurost.PNS s impl./vým.el:viac-k.plne impl.nedob.
5a40c.7	Resekcia schwanómu n. VII.extrakraniálne cez labyrint	5a50t.02	Impl./vým.neurost.PNS s impl./vým.el:viac-k.plne impl.dobij.
5a40c.9	Resekcia schwanómu n. IX.extrakraniálne cez labyrint	5a50t.03	Impl./vým.neurost.PNS s impl./vým.el:vág.nervostim.sy
5a40c.a	Resekcia schwanómu n. X.extrakraniálne cez labyrint	5a50t.04	Impl/vým.neust.PNS impl/vým.el:vág.n.-stim.srd.b.um.sn.v PK
5a40c.b	Resekcia schwanómu n. XI.extrakraniálne cez labyrint	5a50t.05	Impl/vým.neurs.PNS impl/vým.el:vág.n.-stim.srd.s.um.sn.v PK
5a40c.c	Resekcia schwanómu n. XII.extrakraniálne cez labyrint	5a50t.06	Impl/vým.neurost.PNS s impl./vým.el:aktivácia baroreceptora
5a40d.3	Resekcia schwanómu n. III.extrakraniál.retrosigmoidálne	5a50t.10	Vým.neurost.PNS bez vým.el:sy.aktivácie baroreceptora
5a40d.4	Resekcia schwanómu n. IV.extrakraniál.retrosigmoidálne	5a50t.11	Vým.neurost.PNS bez vým.el:viac-kanál.plne impl.nedob.
5a40d.5	Resekcia schwanómu n. V.extrakraniál.retrosigmoidálne	5a50t.12	Vým.neurost.PNS bez vým.el:viac-kanál.sy.dobij.
5a40d.6	Resekcia schwanómu n. VI.extrakraniál.retrosigmoidálne	5a50t.13	Vým.neurost.PNS bez vým.el:vágový nervostim.sy.
5a40d.7	Resekcia schwanómu n. VII.extrakraniál.retrosigmoidálne	5a50t.14	Vým.neurost.PNS b.vým.el:vág.n.stim.s.srdc.b.vým.sním.v PK
5a40d.9	Resekcia schwanómu n. IX.extrakraniál.retrosigmoidálne	5a50t.15	Vým.neurost.PNS b.vým.el:vág.n.stim.s.srdc.s.vým.sním.v PK
5a40d.a	Resekcia schwanómu n. X.extrakraniál.retrosigmoidálne	5a50t.16	Vým.neurost.PNS bez vým.el:sy.aktivácie baroreceptora
5a40d.b	Resekcia schwanómu n. XI.extrakraniál.retrosigmoidálne	5a50t.e	Implantácia periférnej neuroprotézy
5a40d.c	Resekcia schwanómu n. XII.extrakraniál.retrosigmoidálne	5a50t.f0	Impl/výmena neurostimul.elektř.pre syst.aktiv.baroreceptora
5a40e.3	Resekcia schwanómu n. III.extrakraniál.kombinovane	5a50t.f1	Reviz.neurostimul.elektř.pre systém aktiv.baroreceptora
5a40e.4	Resekcia schwanómu n. IV.extrakraniál.kombinovane	5a902.11	Laminotómia krčnej chrbtice,1 segment
5a40e.5	Resekcia schwanómu n. V.extrakraniál.kombinovane	5a902.12	Laminotómia krčnej chrbtice,2 segmenty
5a40e.6	Resekcia schwanómu n. VI.extrakraniál.kombinovane	5a902.13	Laminotómia krčnej chrbtice,viac ako 2 segmenty
5a40e.7	Resekcia schwanómu n. VII.extrakraniál.kombinovane	5a902.21	Hemilaminektómia krčnej chrbtice,1 segment
5a40e.9	Resekcia schwanómu n. IX.extrakraniál.kombinovane	5a902.22	Hemilaminektómia krčnej chrbtice,2 segmenty
5a40e.a	Resekcia schwanómu n. X.extrakraniál.kombinovane	5a902.23	Hemilaminektómia krčnej chrbtice,viac ako 2 segmenty
5a40e.b	Resekcia schwanómu n. XI.extrakraniál.kombinovane	5a902.31	Laminektómia krčnej chrbtice,1 segment
5a40e.c	Resekcia schwanómu n. XII.extrakraniál.kombinovane	5a902.32	Laminektómia krčnej chrbtice,2 segmenty
5a40f.3	Resekcia schwanómu n. III.extrakran.stred.jamou	5a902.33	Laminektómia krčnej chrbtice,viac ako 2 segmenty
5a40f.4	Resekcia schwanómu n. IV.extrakran.stred.jamou	5a903.11	Laminotómia hrudnej chrbtice,1 segment
5a40f.5	Resekcia schwanómu n. V.extrakran.stred.jamou	5a903.12	Laminotómia hrudnej chrbtice,2 segmenty
5a40f.6	Resekcia schwanómu n. VI.extrakran.stred.jamou	5a903.13	Laminotómia hrudnej chrbtice,viac ako 2 segmenty
5a40f.7	Resekcia schwanómu n. VII.extrakran.stred.jamou	5a903.21	Hemilaminektómia hrudnej chrbtice,1 segment
5a40f.9	Resekcia schwanómu n. IX.extrakran.stred.jamou	5a903.22	Hemilaminektómia hrudnej chrbtice,2 segmenty
5a40f.a	Resekcia schwanómu n. X.extrakran.stred.jamou	5a903.23	Hemilaminektómia hrudnej chrbtice,viac ako 2 segmenty
5a40f.b	Resekcia schwanómu n. XI.extrakran.stred.jamou	5a903.31	Laminektómia hrudnej chrbtice,1 segment
5a40f.c	Resekcia schwanómu n. XII.extrakran.stred.jamou	5a903.32	Laminektómia hrudnej chrbtice,2 segmenty
5a40g	Transkutánná neurolyza nervov a nervových ganglií	5a903.33	Laminektómia hrudnej chrbtice,viac ako 2 segmenty
5a500	Impl.elektron.stimulátora n.vagus pri lieč.epilepsie	5a904.11	Laminotómia bedrovej chrbtice,1 segment
5a501	Rekonštr.OP n.VII v obl.tváre p.paréze n.VII,cross face tech.	5a904.12	Laminotómia bedrovej chrbtice,2 segmenty
5a502	Rekonštr.OP n.VII v obl.tváre p.paréze n.VII,dynam.záver	5a904.13	Laminotómia bedrovej chrbtice,viac ako 2 segmenty
5a503	Rekonštr.OP n.VII v obl.tváre p.paréze n.VII,static.záver	5a904.21	Hemilaminektómia bedrovej chrbtice,1 segment
5a504	Rekonštr.OP n.VII v obl.tváre p.paréze n.VII,transpoz.svalu	5a904.22	Hemilaminektómia bedrovej chrbtice,2 segmenty
5a505.1	Rekonštr.OP n. VII štepom v spánk.k., bližšie k mozg.kmeňu	5a904.23	Hemilaminektómia bedrovej chrbtice,viac ako 2 segmenty
5a505.2	Rekonštrukcia n. VII. v spánkovej kosti	5a904.31	Laminektómia bedrovej chrbtice,1 segment
5a506	Transplantácia nervu s facio-faciálnou anastomózou	5a904.32	Laminektómia bedrovej chrbtice,2 segmenty
5a507.0	Resek.nádoru veľk.a stred.nervov bez násl.rekonštr.nervu	5a904.33	Laminektómia bedrovej chrbtice,viac ako 2 segmenty
5a507.1	Resek.nádoru veľk.a stred.nervov s násl.rekonštr.nervu	5a904.41	Flavektómia bedrovej chrbtice,1 segment
5a508	Impl.neurostim.zar.pri dysfunkcii dol.moč.ciest	5a904.42	Flavektómia bedrovej chrbtice,2 segmenty
5a50a	Rekonštrukčné OP n. VII.extrakraniál.štepom	5a904.43	Flavektómia bedrovej chrbtice,viac ako 2 segmenty
5a50b	Rekonštrukčné OP n. VII.extrakraniál.sutúrou	5b110	Incizia v oblasti štítnej žľazy bez ďalších výkonov
5a50c.2	Mikroch.sut.perif.nervu priama s pou.autotranspl.s použ.lep.	5b111	Drenáž v oblasti štítnej žľazy
5a50c.3	Mikroch.sut.perif.nervu priama s pou.autotranspl.bez použ.lep.	5b112	Revízia,prieskum v oblasti štítnej žľazy
5a50e.4	Rekonštr.nerv.plexu s použ.extrakran.štetu;jednostran.	5b113	Revízia operačnej rany v oblasti štítnej žľazy
5a50e.5	Rekonštr.nerv.plexu bez použ.nerv.štetu;jednostran.	5b11x	Iná incizia v oblasti štítnej žľazy
5a50f	Mikroch.sut.perif.nervu priama bez použ.autotransplant.	5b190	Sutúra na štítnej žľazy po poranení
5a50g	Dekompresia,deliberácia a uvoľnenie zraztov perifér.nervu	5b211.0	Opak.revízia s čiastoč.resek.prišt.tel.,štrand.
5a50h.61	Operácia pre syndróm Guyonovho tunela	5b211.1	Opak.revízia s čiastoč.resek.prišt.tel.,miniinv.videoas.
5a50h.63	OP pre sy.kubitál.tunela s dekompresiou nervu	5b211.2	Opak.revízia s čiastoč.resek.prišt.tel.,miniinv.radioas.
5a50h.64	OP pre sy.kubitál.tunela s transpozíciou nervu	5b211.3	Opak.revízia s čiastoč.resek.prišt.tel.,miniinv.video-radioas.
5a50h.6x	Operácia pre úžinový syndróm na HK, iný	5b211.4	Opak.revízia s čiastoč.resek.prišt.tel.,endoskop.as.
5a50h.7	OP pre pouřaz.stavy perifér.nervu na HK	5b211.5	Opak.revízia s čiastoč.resek.prišt.tel.,endoskop.radioasist.
5a50h.8	OP pre pozápal.stavy perifér.nervu na HK	5b211.6	Opak.revízia s čiastoč.resek.prišt.tel.,elektřoneurostim.
5a50h.9	Operácia pre úžinový syndróm na dolnej končatine	5b211.x	Opak.revízia s čiastoč.resek.prišt.tel.,ostatné
5a50h.a	OP pre pouřaz.stavy perifér.nervu na DK	5b330.1↔	Incizia nadobličky,laparotomicky
5a50h.b	OP pre pozápal.stavy perifér.nervu na DK	5b330.2↔	Incizia nadobličky,lumbotomicky
5a50k	Dekompresia nervového plexu	5b330.4↔	Incizia nadobličky,laparoskopicky
5a50l	Explorácia intradurál.časti brach.plexu zadným prístupom	5b330.x↔	Incizia nadobličky,ostatné
5a50m	Explorácia extradurálnej časti brachiálneho plexu	5b331↔	Drenáž abscesu nadobličky
5a50n	Skalenotóm/dekompres.brach.plexu p.sy.hrud.apertúry	5b332↔	Rádiorefrenč.ablácia patolog.ložiska na nadobličke

5b333.1↔	Revízia nadobličiek a okolia nadobličiek,laparot.	5c222↔	Laterálna kantopexia
5b333.2↔	Revízia nadobličiek a okolia nadobličiek,lumbot.	5c223↔	Kantotómia
5b333.4↔	Revízia nadobličiek a okolia nadobličiek,laparos.	5c224.0↔	Korekčná operácia v oblasti epikantu,Y-V plastika
5b333.x↔	Revízia nadobličiek a okolia nadobličiek,ostatné	5c224.1↔	Korekčná operácia v oblasti epikantu,dvojitá Z-plastika
5b33x.1↔	Iné operácie na nadobličke,laparotomicky	5c224.x↔	Korekčná operácia v oblasti epikantu,ostatné
5b33x.2↔	Iné operácie na nadobličke,lumbotomicky	5c225↔	Otvorenie tarsorhafie
5b33x.4↔	Iné operácie na nadobličke,laparoskopicky	5c22x↔	Operácie na kantuse a epikantuse,ostatné
5b33x.x↔	Iné operácie na nadobličke,ostatné	5c230↔	Korekčné operácie entropia a extropia termokoaguláciou
5b421.10	Tymektómia trancervikálne	5c231↔	Korekčné OP entropia a extropia pomocou nalož.stehov
5b421.11	Tymektómia torakotomicky	5c232↔	Korekč.OP entropia a extrop.,horiz.skrát.oč.viečok
5b421.12	Tymektómia sternotomicky	5c233↔	Korekč.OP entropia a extropia pom.retraktorov oč.viečok
5b421.13	Tymektómia torakoskopicky	5c234↔	Korekč.OP entropia a extropia transplant.al.implantáciou
5b421.21	Resekcia týmusu prostredníctvom kolárnej mediastinotómie	5c235↔	Kor.OP entropia a extropia plastikou s posun/záhyb
5b421.2x	Resekcia týmusu, iná	5c236↔	Kor.OP entropia a extropia repozíciou pred.lam.viečka
5b421.4	Maximálna miniinvazívna tymektómia [MMIT]	5c23x↔	Korekčné operácie entropia a extropia,ostatné
5b42x	Iné excízie a resekcie týmusu	5c240↔	Resekcia tarsu pri blefaroptóze
5b492	Exstirpácia cysty týmusu	5c241↔	Ohyb levatora aponeurózy pri blefaroptóze
5b49x	Ostatné operácie na týmuse a corpus pineale	5c242↔	Resekcia levatora aponeurózy pri blefaroptóze
5c110↔	Parciálna excízia chorého tkaniva slznej žľazy	5c243↔	Inzercia levatora pri blefaroptóze
5c111↔	Kompletná excízia chorého tkaniva a slznej žľazy	5c244↔	Suspenszia m. frontalis pri blefaroptóze
5c120↔	Refixácia slznej žľazy	5c245↔	Záver na m.frontalis s fascia lata pri blefaroptóze
5c12x↔	Iné operácie na slznej žľaze, ostatné	5c246↔	Záver na m.frontalis s iným aloplast.materiál.pri blefaropt.
5c140↔	Excízia chor. tkaniva na slznom bode [punctum lacrimale]	5c24x↔	Korekčné operácie pri blefaroptóze,ostatné
5c141↔	Excízia chorého tkaniva na slznom kanáli	5c250.0↔	Uzáv.povrch.defektov oč.viečka sutúrou bez zasiah.okr.viečka
5c142↔	Excízia chorého tkaniva na slznom vačku	5c250.1↔	Uzáv.povrch.defektov oč.viečka sutúrou so zasiah.okrajia vieč
5c143↔	Excízia chor.tkaniva na ductus nasolacimalis	5c251.0↔	Uzáver hlb.defekt.oč.viečka sutúrou b.zasiah.okrajia viečka
5c14x↔	Excízia chor.tk. na slz.vačku a ostat.slz.cestách, ostatné	5c251.1↔	Uzáver hlb.defekt.oč.viečka sutúrou so zasiah.okrajia viečka
5c150.0↔	Invertácia slzného bodu termokauterizáciou	5c252↔	Sutúra avulzie očného viečka
5c150.1↔	Invertácia slzného bodu vretenovou/kosouhlou excíziou	5c25x↔	Sutúra očného viečka, ostatné
5c150.x↔	Invertácia slzného bodu, ostatné	5c260.0↔	Iná rekonštr.oč.viečok, plastikou kož.lalokom posunom kože
5c151↔	Rozšírenie slzného bodu	5c260.1↔	Iná rekonštr.oč.viečok, plast.kož.lalok. pootoč.kože
5c152↔	Ostatné rekonštrukcie slzného bodu	5c260.2↔	Iná rekonštr.oč.viečok, plast.kož.lalok. pretoč.kože
5c160.0↔	Transkutánná dakryocystorinostómia bez intubácie	5c260.x↔	Iná rekonštr.oč.viečok, plast.kož.lalokom, ostat.
5c160.1↔	Transkutánná dakryocystorinostómia s intubáciou	5c261.0↔	Iná rekonštr.oč.viečok, plast.s presun.okr.viečka s kantotóm.
5c160.x↔	Transkutánná dakryocystorinostómia, ostatné	5c261.1↔	Iná rekon.oč.viečok,plast.s presun.okr.viečka s oblúk.posun.
5c161↔	Kanalikulorinostómia	5c261.x↔	Iná rekonštr.oč.viečok, plast.s presunom okr.viečka, ostat.
5c162↔	Prográdna laserová dakryocystorinostómia	5c262.0↔	Iná rekonštrukcia očných viečok:transplantáciou kože
5c163↔	Endonazálna dakryocystorinostómia	5c262.1↔	Iná rekonštrukcia očných viečok:transplantáciou sliznice
5c16x↔	Dakryocystorinostómia, ostatné	5c262.2↔	Iná rekonštrukcia očných viečok:transplantáciou uzlika
5c170.0↔	Konjunktivorinostómia s rekonštrukciou sliznice	5c262.3↔	Iná rekonštr.očných viečok:transplant. sliznice a uzlika
5c170.1↔	Konjunktivorinostómia s kanylou	5c262.4↔	Iná rekonštr.očných viečok:transplant.aloplastickým mat.
5c170.x↔	Konjunktivorinostómia,ostatné	5c262.x↔	Iná rekonštrukcia očných viečok:transplant. aloplastickým mat.
5c171.0↔	Konjunktivodakryocystostómia s plastikou sliznice	5c263.0↔	Iná rekonštr.oč.viečok: tarsokonjuktivál.transplant.stopk.lal.
5c171.1↔	Konjunktivodakryocystostómia s kanylou	5c263.1↔	Iná rekonštr.oč.viečok: tarsokonjuktivál.transplant. voľne
5c171.x↔	Konjunktivodakryocystostómia, ostatné	5c263.2↔	Iná rekonštr.oč.vieč: tarsokonjuktivál.transpl.tarsomarginál.
5c172↔	Rekonštrukcia ductus nasolacimalis	5c263.x↔	Iná rekonštr.oč.viečok:tarsokonjuktiv.transplantátom,ost.
5c173↔	Endoskopická rekonštrukcia slzných ciest	5c264.0↔	Iná rekonštr.oč.viečok:plast.posunom a rot.vieč.rot.lic.pl.
5c174.0↔	Endoskopická dakryocystorinostómia	5c264.1↔	Iná rekonštr.oč.viečok:pl.pos.a rot.vieč:pl.s pres.a uzáv.
5c174.1↔	Endoskop.dakryocystorinostómia s inzerciou stentu	5c264.2↔	Iná rekonštr.oč.vieč:pl.pos.a rot.v:náh.hor.vie.pl.dol.vie.
5c175↔	Implantácia stentu slzných ciest	5c264.x↔	Iná rekonštr.oč.viečka:plast.posunom a rotáciou viečka ost.
5c176↔	Zavedenie trvalej /dočasnej sondy do slz.ciest	5c265.0↔	Rekonštrukcia uhla očného viečka, mediálne
5c17x↔	Iná rekonštrukcia slzných ciest,ostatné	5c265.1↔	Rekonštrukcia uhla viečka, laterálne
5c190.0↔	Prechodný uzáver slzného bodu	5c266↔	Otvorenie očných viečok po ich rekonštrukcii
5c190.1↔	Permanentný uzáver slzného bodu	5c26x↔	Iná rekonštrukcia očných viečok, ostatné
5c191↔	Výmena kanyly na slzných cestách vrátane repozície	5c270↔	Elevácia obočia
5c192↔	Odstránenie kanyly na slzných cestách	5c271↔	Blefaroplastika horného viečka
5c193↔	Odstránenie intubácie slzných ciest	5c272↔	Blefaroplastika dolného viečka
5c194↔	Odstránenie prechodného uzáveru slzného bodu	5c273↔	Odstránenie tukového prolapsu orbity
5c19x↔	Iné operácie na slzných cestách,ostatné	5c280.0↔	Vertikál.predĺženie horného viečka Z-plastikou
5c210.0↔	Povrch.excízia chor.tk.oč.viečka bez zasiahn. okrajia viečka	5c280.1↔	Vertikálne predĺženie horného viečka transplantátom
5c210.1↔	Povrch.exc.chor.tk.oč.viečka so zasiahn. okrajia viečka	5c280.2↔	Vertikál.predĺž.hor.viečka recesiou retraktora hor.viečka
5c211.0↔	Povrch.excí.ch.tk.oč.viečka histogr.kontr.b.zas.okr.viečka	5c280.3↔	Vertik.predĺž.hor.viečka ektómiou Muller.svalov [m.tars.s]
5c211.1↔	Povrch.excí.ch.tk.oč.viečka histogr.kontrol.so zas.okr.viečka	5c280.x↔	Vertikálne predĺženie horného viečka,ostatné
5c212.0↔	Hlboká exc.chor.tk.oč.viečka bez zasiahnutia okrajia viečka	5c281↔	Vertikálne predĺženie dolného viečka
5c212.1↔	Hlboká exc.chor.tk.oč.viečka so zasiahnutím okrajia viečka	5c28x↔	Vertikálne predĺženie viečka,ostatné
5c213.0↔	Hlb.exc.ch.tk.oč.viečka histogr.kontr.bez zasiah.okr.viečka	5c290↔	Fixácia závaží na očnom viečku
5c213.1↔	Hlb.exc.ch.tk.oč.viečka histogr.kontr.so zas.okrajia viečka	5c390↔	Adheziolýza na priamom očnom svale
5c220.0↔	Tarsorhafia bez excízie okrajia viečka	5c391↔	Odstránenie svalovej sutúry na priamom očnom svale
5c220.1↔	Tarsorhafia s excíziou okrajia viečka	5c392↔	Prerušenie priameho očného svalu
5c221↔	Mediálna kantopexia	5c393↔	Refixácia priameho očného svalu

5c39a↔	Adheziolyza na šikmom očnom svale	5c610.0↔	Krytá goniotrepán/trabekulotóm.b. adjuvant.medikam.Th
5c39b↔	Odstr.naloženého svalového šva na šikmom očnom svale	5c610.1↔	Krytá goniotrepán/trabekulotóm.s medikam.na potlač.fibrózy
5c39c↔	Prerušenie šikmého očného svalu	5c610.x↔	Krytá goniotrepánia/trabekulotómia,ostatné
5c39d↔	Refixácia šikmého očného svalu	5c611↔	Nekrytá trepanácia skléry
5c400↔	OP odstránenie cudz.telesa zo spojovky pomocou magnetu	5c612↔	Iridoklesis
5c401↔	OP odstránenie cudzieho telesa zo spojovky incíziou	5c613↔	Ostatné fistulácie skléry
5c40x↔	OP odstránenie cudzieho telesa zo spojovky,ostatné	5c614.0↔	Revízia vsakovacieho vankúšika fistuly skléry
5c410.0↔	Deštrukcia chorého tkaniva spojovky termokoaguláciou	5c614.1↔	Revízia sekundár.uzáveru sklerálneho plátku fistuly skléry
5c410.1↔	Deštrukcia chor.tkaniva spojovky koaguláciou laserom	5c614.2↔	Otvorenie sklerálneho plátku fistuly skléry
5c410.2↔	Deštrukcia chorého tkaniva spojovky kryokoaguláciou	5c614.x↔	Revízia fistuly skléry, ostatné
5c410.x↔	Deštrukcia chorého tkaniva spojovky, ostatné	5c615↔	Laserosklerotómia
5c411↔	Excízia chorého tkaniva spojovky bez plastiky	5c616↔	Filtrač. OP zníž. vnútroočného tlaku s implantátom
5c412↔	Excízia chorého tkaniva spojovky s plastikou	5c617.1↔	Trabekulektómia s bazál.iridektóm.bez adjuv.medikament.Th
5c414↔	Periektómia chorého tkaniva spojovky	5c617.2↔	Trabekulekt.s bazál.iridekt.s medikament.na potlač.fibrózy
5c420.0↔	Transplant.spojovky/kmeň.buniek limbusu z ipsilaterál.oka	5c617.3↔	Trabekulekt.bez bazál.iridektómie bez adjuv.medikament.Th
5c420.1↔	Transplant.spojovky/kmeň.buniek limbusu z kontralater.oka	5c617.4↔	Trabekulekt.b.bazál.iridektómie s medikam.na potlač.fibrózy
5c420.2↔	Alogénna transplant.spojovky/kmeň. buniek limbusu	5c61x↔	Zniž.vnútrooč.tlaku filtruj.OP(OP ovplyvň.filtráciu),ost.
5c420.x↔	Transplantácia spojovky/kmeň.buniek limbusu, ostatné	5c630↔	Chirurgická iridektómia
5c421↔	Plastika spojovky transplantáciou z nosovej sliznice	5c631↔	Trabekulotómia na zníž.vnútrooč.tl.zlepš.cirkul.komor.tek.
5c422↔	Plastika spojovky transplantáciou z ústnej sliznice	5c632↔	Goniotómia
5c423↔	Tenoplastika spojovky	5c633↔	Laserotrabekuloplastika
5c42x↔	Plastika spojovky, ostatné	5c634↔	Gonioplastika alebo iridoplastika laserom
5c431↔	Uvol.zrastov medzi spojovkou a viečkom s plastikou spojovky	5c636↔	Laserová iridotómia
5c491↔	Súťura spojivky	5c650↔	Excízia chorého tkaniva dúhovky
5c500↔	OP odstránenie cudzieho telesa z rohovky magnetom	5c651↔	Excízia chorého tkaniva corpus ciliare
5c501↔	Operatívne odstránenie cudzieho telesa z rohovky incíziou	5c652↔	Excízia chorého tkaniva skléry
5c502↔	Vyčistenie lôžka rany po OP odstr.cudzieho telesa z rohovky	5c654↔	Deštrukcia chorého tkaniva corpus ciliare
5c503↔	Ošetrovanie erózie rohovky spôsobenej cudzím telesom	5c655↔	Deštrukcia chorého tkaniva skléry
5c50x↔	Operatívne odstránenie cudzieho telesa z rohovky,ostatné	5c65x↔	Exc.a deštr.chor.tk.na dúhovke,corp.cil.a sklér:ost.
5c510↔	Chirurgická incízia rohovky	5c660↔	Iná iridotómia
5c511↔	Incízia rohovky laserom	5c661↔	Iná laserová iridotómia
5c51x↔	Incízia rohovky,ostatné	5c662↔	Iná chirurgická iridektómia
5c521↔	Operácie pterygia s plastikou spojivky	5c663↔	Excízia prolabovanej dúhovky
5c522↔	Operácie pterygia s fototerapeutickou keratotómiou	5c664↔	Korepraxia
5c530.0↔	Deštrukcia chorého tkaniva rohovky termokoaguláciou	5c66x↔	Iná iridektómia a iridotómia,ostatné
5c530.1↔	Deštrukcia chorého tkaniva rohovky laserokoaguláciou	5c671↔	Chirurgická iridoplastika na dúhovke
5c530.2↔	Deštrukcia chorého tkaniva rohovky kryokoaguláciou	5c672↔	Uvoľnenie predných synechií medzi dúhovkou a rohovou
5c530.x↔	Deštrukcia chorého tkaniva rohovky, ostatné	5c673↔	Uvoľnenie goniosynechií v uhle očnej komory
5c532.0↔	Superficiálna keratotómia chor.tk.rohovky	5c674↔	Uvoľnenie zadných synechií medzi dúhovkou a šošovkou
5c532.1↔	Keratotómia chor.tkaniva rohovky s EDTA	5c675↔	Odstánenie pupilárnej membrány
5c532.x↔	Keratotómia chor. tkaniva rohovky, ostatné	5c676↔	OP na dúhovke irisdiagramou(arteficiál.)
5c533↔	Fototerapeutická exc. a deštrukcia chor.tk.rohovky	5c677↔	Prechodné chirurgické rozšírenie zrenice
5c535↔	Abrázia rohovky chemická alebo nechemická	5c67x↔	Iné OP na dúhovke:ostatné
5c53x↔	Excízia a deštrukcia chorého tkaniva rohovky, ostatné	5c680.0↔	OP odstr.cudzieho tel.na sklére magnetom
5c540↔	Lamelárna transplantácia rohovky	5c680.1↔	OP odstr.cudzieho telesa na sklére incíziou
5c541.0↔	Perforujúca transplantácia rohovky bez typizácie HLA	5c680.x↔	OP odstr.cudzieho telesa na sklére, ostatné
5c541.1↔	Perforujúca transplantácia rohovky s typizáciou HLA	5c681.0↔	Primárna súťura skléry
5c543↔	Výmenná keratoplastika	5c681.3↔	Revízia súťury skléry
5c544↔	Inercia keratoprotézy	5c681.x↔	Súťura skléry, ostatné
5c54x↔	Transplantácia rohovky a keratoprotetika, ostatné	5c682.1↔	Zosilnenie oslab.miesta skléry s pou.aloplast.mat.
5c550.0↔	Radiálna keratotómia rohovky	5c682.2↔	Zosilnenie skléry s pou.aloplast.mat.[skleroplastika]
5c550.1↔	Keratotómia rohovky nie radiálna	5c68x↔	Ostatné operácie na sklére
5c550.x↔	Keratotómia rohovky, ostatné	5c690↔	Paracentéza na sklére,pred.oč.kom.,dúhov. a corp.ciliare
5c551↔	Fotorefrakč.keratoplastika a iná rekonštr.rohovky	5c691.0↔	Výplach pred.oč.kom.bez ďalších opatrení
5c552↔	Keratomileusis rohovky	5c691.1↔	Výplach pred.oč.kom.,odstr.silikón.oleja
5c553↔	Keratomileusis rohovky in-situ	5c691.2↔	Výplach pred.oč.kom.s vloženími medikamentov
5c554↔	Keratofakia rohovky	5c691.3↔	Výplach pred.oč.kom.s odobr.mat.na ďalšie vyš.
5c555↔	Epikeratofakia rohovky	5c691.x↔	Výplach prednej očnej komory, ostatné
5c556↔	Lasero-termo-keratoplastika rohovky	5c692↔	Vloženie plynu do prednej očnej komory
5c557↔	Implant.prstenc.segmentu do rohovky, intrastromál.	5c693↔	Excí.epit.vrastania na sklére,pred.oč.kom.,dúh. a corp.cili.
5c55x↔	Refrakč.keratoplastika a iná rekonštr.rohovky, ostatné	5c694↔	Fixácia ciliárneho telieska
5c590↔	Tetovácia rohovky	5c695↔	Odstr.šva na sklére,pred.oč.kom.,dúh. a corp.ciliare
5c591↔	Prekrytie rohovky spojovkou	5c69x↔	Iné OP na sklére,pred.oč.kom.,dúh. a corp.ciliare, ost.
5c592↔	Prekrytie rohovky amniotickou membránou	5c700↔	OP odstránenie cudzieho telesa zo šošovky magnetom
5c593↔	Uzáver defektu rohovky tkanivovým lepidlom	5c701↔	OP odstránenie cudzieho telesa zo šošovky incíziou
5c594↔	Odstánenie rohovky	5c70x↔	OP odstránenie cudzieho telesa zo šošovky, ostatné
5c596↔	Súťura rohovky	5c732.0↔	Vytlačenie jadra šoš.a/al.aspir:skléro-korn:b.impl.alop.š.
5c600↔	OP odstr.cudzieho telesa z pred.oč.komory magnetom	5c732.5↔	Vytl.jad.š.a/al.aspir:s-k.zav.o kom.uh.opier.š.pred.kom.
5c601↔	OP odstr.cudzieho telesa z prednej oč.komory incíziou	5c732.6↔	Vytl. jadra.š.a/al.aspir:s-k.p.zav.iris fix.š.pred.kom.
5c60x↔	OP odstr.cudzieho telesa z prednej oč.komory,ost.	5c732.7↔	Vytl.jad.š.a/al.aspir:sklér-korne:zav.urč.šoš.pred.kom.

5c732.8↔	Vytl.jad.š.a/al.aspir:sklér-korne:zav.š.pred.kom,b.bližš.urč.	5c73x.x↔	Ost.extrakapsulárne extrakcie šošovky [ECCE],ostatné
5c732.9↔	Vytl.jad.š.a/al.aspir:sklér-korn:zav.viac.alopl.š.	5c750.5↔	Sek.zav.alopl.š.u afak.oka:zav.o kom.uhol sa opier.š.pred.kom
5c732.a↔	Vytl.jad.š.a/al.aspir:s-k:zav.cps.fix.š.zad.k.,monofok,i-o.š.	5c750.6↔	Sek.zav.alopl.š.u afak.oka:zav.na iris.fix.š.pred.kom.
5c732.b↔	Vytlač.jad.šoš.a/al.aspir:s-k:zav.sulc.fix.š.zad.k.,m-f,i-o.š.	5c750.7↔	Sek.zav.alopl.š.u afak.oka:zav.inej.šoš.pred.komory
5c732.c↔	Vytlač.jad.šoš.a/al.aspir:s-k:zav.na sklérú fix.š.zad.k,m-f,i-o.š	5c750.8↔	Sek.zav.alopl.š.u afak.oka:zav.šoš.pred.kom.b.bližš.urč.
5c732.d↔	Vytl.jadra.š.a/al.aspir:s-k:zav.šoš.zad.kom,m-f,i-o.š.	5c750.a↔	Sek.zav.alopl.š.u afak.oka:zav.cps.fix.šoš.zad.kom,m-f,i-o.š.
5c732.e↔	Vytl.jad.š.a/al.aspir:s-k:zav.sklérú fix.š.zad.kom.,i-o.š.	5c750.b↔	Sek.zav.alopl.š.u afak.oka:zav.sulc.fix.š.zad.kom,m-f,i-o.š.
5c732.f↔	Vytl.jad.š.a/al.aspir:s-k:zav.sulc.fix.š.zad.kom,intra-okul.šoš.	5c750.c↔	Sek.zav.alopl.š.u afak.oka:zav.sklérú fix.š.zad.kom,m-f,i-o.š.
5c732.g↔	Vytl.jad.š.a/al.aspir:s-k:zav.na sklérú fix.š.zad.k,intraokul.š.	5c750.d↔	Sek.zav.alopl.š.u afak.oka:zav.šoš.zad.k,b.bližš.urč.,m-f,i-o.š.
5c732.h↔	Vytl.jad.š.a/al.aspir:s-k:zav.šoš.zad.kom,b.bližš.urč.	5c750.e↔	Sek.zav.alopl.š.u afak.oka:zav.cps.fix.š.zad.kom,intra-okul.š.
5c732.x↔	Vytlač.jad.šoš.a/al.aspir:sklér-korne:ost.	5c750.f↔	Sek.zav.alopl.š.u afak.oka:zav.sulc.fix.šoš.zad.kom,i-o.š.
5c733.0↔	Stekutenie jadra šoš.[f.ef.]sklér-korn:b.impl.aloplast.š.	5c750.g↔	Sek.zav.alopl.š.u afak.oka:zav.sklérú fix.š.zad.kom,i-o.š.
5c733.5↔	Stekutenie j.šoš.[f.ef.]s-k:zav.o kom.uhol opier.š.pred.kom.	5c750.h↔	Sek.zav.alopl.š.u afak.oka:zav.šoš.zad.kom.b.bližš.urč,i-o.š.
5c733.6↔	Stekut.j.šoš.[f.ef.]sklér-korne:zav.iris.fix.šoš.pred.kom.	5c750.x↔	Sek.zav.aloplast.šošovky u fakického oka:ost.
5c733.7↔	Stekut.j.šošovky [f.ef.]s-k:p:zav.osob.šoš.pred.kom.	5c751.5↔	Zav.alopl.šoš.u fak.oka:zav.o kom.uhol sa opier.š.pred.kom
5c733.8↔	Stekut.jadra šoš.[f.ef.]s-k:zav.šoš.pred.kom.b.bližš.urč.	5c751.6↔	Zav.alopl.šoš.u fak.oka:zav.na iris.fix.š.pred.kom.
5c733.9↔	Stekut.j.šoš.[f.ef.]s-k:zav.sulc.fix.š.zad.kom,intra-okul.š.	5c751.7↔	Zav.alopl.šoš.u fak.oka:zav.inej.šoš.pred.kom.
5c733.a↔	Stekut.j.šoš.[f.ef.]s-k:zav.cps.fix.š.zad.kom,m-f,i-o.š.	5c751.8↔	Zav.alopl.šoš.u fak.oka:zav.inej.šoš.pred.kom.b.bližš.urč.
5c733.b↔	Stekut.jadra šoš.[f.ef.]s-k:zav.sulc.fix.š.zad.kom,m-f,i-o.š.	5c751.a↔	Zav.alopl.šoš.u fak.oka:zav.cps.fix.š.zad.kom.,mono-fok,i-o.š.
5c733.c↔	Stekut.j.šoš.[f.ef.]s-k:zav.na sklérú fix.š.zad.kom,m-f,i-o.š.	5c751.b↔	Zav.alopl.šoš.u fak.oka:zav.sulc.fix.šoš.zad.kom,m-f,i-o.š.
5c733.d↔	Stek.j.šoš.[f.ef.]sklér-korn:zav.š.zad.kom.b.bližš.urč,m-f,i-o.š.	5c751.c↔	Zav.alopl.šoš.u fak.oka:zav.sklérú fix.š.zad.kom,m-f,i-o.š.
5c733.e↔	Stekut.j.šoš.[f.ef.]s-k:zav.cps.fix.š.zad.kom,osob.forma i-o.š.	5c751.d↔	Zav.alopl.šoš.u fak.oka:zav.šoš.zad.kom,m-f,intra-okul.š.
5c733.f↔	Stekut.j.šoš.[f.ef.]s-k:zav.sulc.fix.š.zad.kom,intra-okul.š.	5c751.e↔	Zav.alopl.š.u fak.oka:zav.cps.fix.š.zad.kom,osob.forma i-o.š.
5c733.g↔	Stek.jadra šoš.[f.ef.]s-k:zav.na sklérú fix.š.zad.k,i-o.š.	5c751.f↔	Zav.alopl.šoš.u fak.oka:zav.sulc.fix.š.zad.kom,i-o.š.
5c733.h↔	Stek.j.šoš.[f.ef.]s-k:zav.šoš.zad.kom.b.bližš.urč.intra-okul.š.	5c751.g↔	Zav.alopl.šoš.u fak.oka:zav.sklérú fix.š.zad.kom,i-o.š.
5c733.x↔	Stekutenie jadra šoš.[f.ef.]sklér-korneál:ost.	5c751.h↔	Zav.alopl.šoš.u fak.oka:zav.š.zad.kom.b.bližš.urč.,i-o.š.
5c734.0↔	Vytlač.jadra šoš.a/al.aspir:korneál:b.impl.alopl.šoš.	5c751.x↔	Zavedenie aloplast.šovovky u fakického oka,ost.
5c734.5↔	Vytl.j.š.a/al.-aspir:korne:zav.o uhol kom.sa opier.š.pred.kom	5c752.5↔	Výmena alopl.šoš:zav.na cps.fix.šoš.pred.komory
5c734.6↔	Vytl.jadra.š.a/al.aspir:korneál:zav.iris.fix.šoš.prednej.kom.	5c752.6↔	Výmena alopl.šoš:zav.na iris.fix.šoš.prednej.komory
5c734.7↔	Vytlač.j.š.a/al.aspir:korneál:zav.osobit.šoš.pred.kom.	5c752.7↔	Výmena alopl.šoš:zav.inej.šovovky prednej komory
5c734.8↔	Vytlač.j.š.a/al.aspir:korne:zav.šoš.pred.kom.b.bližš.urč.	5c752.8↔	Výmena alopl.šoš:zaved.šoš.pred.kom.b.bližš.urč.
5c734.9↔	Vytl.jadra šoš.a/al.aspir:korneál:zaved.viac.alopl.šoš.	5c752.a↔	Výmena alopl.šoš:zav.na cps.fix.šoš.zadnej.kom.
5c734.a↔	Vytl.j.š.a/al.aspir:korne:zav.cps.fix.š.zad.kom,monofok,i-o.š	5c752.b↔	Výmena alopl.šoš:zav.na sulc.fix.šoš.zad.kom,m-f,i-o.š.
5c734.b↔	Vytl.j.š.a/al.aspir:korne:zav.sulc.fix.š.zad.kom,m-f,i-o.š.	5c752.c↔	Výmena alopl.šoš:zav.na sklérú fix.š.zad.kom,m-f,i-o.š.
5c734.c↔	Vytl.j.š.a/al.aspir:korne:zav.na sklérú š.zad.kom,m-f,i-o.š.	5c752.d↔	Výmena alopl.šoš:zav.šoš.zad.kom.b.bližš.urč.,m-f,i-o.š.
5c734.d↔	Vytl.jadra šoš.a/al.aspir:korneál:zav.š.zad.kom,m-f,i-o.š.	5c752.e↔	Výmena alopl.šoš:zav.cps.fix.š.zad.kom.,osob.forma i-o.š.
5c734.e↔	Vytl.j.š.a/al.aspir:korne:zav.cps.fix.š.zad.kom,osob.f.i-o.š.	5c752.f↔	Výmena alopl.šoš:zav.sulc.fix.š.zad.kom.,i-o.š.
5c734.f↔	Vytl.j.šoš/a/al.aspir:korne:zav.sulc.fix.š.zad.kom,intra-okul.šoš.	5c752.g↔	Výmena alopl.šoš:zav.sklérú fix.š.zad.kom.,i-o.š.
5c734.g↔	Vytl.j.š.a/al.aspir:korne:zav.na sklérú fix.š.zad.kom,i-o.š.	5c752.h↔	Výmena alopl.šoš:zaved.š.zad.kom.b.bližš.urč,i-o.š.
5c734.h↔	Vytl.j.š.a/al.aspir:korne:zav.šoš.zad.kom.b.bližš.urč,i-o.š.	5c752.x↔	Výmena aloplastickej šošovky, ostatné
5c734.x↔	Vytlač.jadra šošovky a/al.aspir:korneál:b.impl.alopl.šoš.	5c75x↔	Sekund.zavedenie a výmena aloplast.šovovky,ostatné
5c735.0↔	Stekut.jadra.šoš.[f.emulzif]korneál:b.impl.alopl.šoš.	5c760↔	Revizia aloplastickej šošovky prednej komory
5c735.5↔	Stek.jadra šoš.[f.ef.]korne:zav.o uhol kom.opier.š.pred.kom.	5c761↔	Revizia aloplastickej šošovky zadnej komory
5c735.6↔	Stek.jadra.šoš.[f.ef.]korne:zav.iris.fix.šoš.pred.komory	5c762↔	Odstránenie aloplastickej šošovky prednej komory
5c735.7↔	Stekutenie jadra šoš.[f.ef.]korne:zav.inej.šoš.pred.kom.	5c763↔	Odstránenie aloplastickej šošovky zadnej komory
5c735.8↔	Stek.jadra šoš.[f.ef.]korne:zav.š.pred.kom,b.bližš.urč.	5c76x↔	Revizia a odstránenie aloplastickej šošovky,ostatné
5c735.9↔	Stek.jadra šoš.[f.emulzif.]korne:zav.viac.alopl.šoš.	5c790↔	Zavedenie kapsulu vystužujúceho prstenca na šošovke
5c735.a↔	Stek.jadra šoš.[f.ef.]korne:zav.š.do púzdra,m-f,i-o.š.	5c79x↔	Iné operácie na šošovke,ostatné
5c735.b↔	Stek.jadra šoš.[f.ef.]korne:zav.sulc.fix.š.zad.kom,m-f,i-o.š.	5c801↔	OP odstr.cudz.tel.zo zad.časť.oka incíziou,transkler.
5c735.c↔	Stek.jadra.š.[f.ef.]korne:zav.na sklérú fix.š.zad.kom,m-f,i-o.š.	5c802↔	OP odstránenie cudz.tel.zo zad.časti oka,transpupil.
5c735.d↔	Stek.jadra.š.[f.ef.]korne:zav.š.zad.kom.b.bližš.urč.,m-f,i-o.š.	5c80x↔	OP odstr.cudz.zo zadnej časti oka:ostatné
5c735.e↔	Stek.jadra.š.[f.ef.]korne:zav.cps.fix.š.zad.kom,osob.f.i-o.š.	5c810↔	Fixácia sietnice permanentnou plombou
5c735.f↔	Stek.jadra.š.[f.ef.]korne:zav.sulc.fix.š.zad.kom,intra-okul.š.	5c811↔	Fixácia sietnice prechodnou plombou
5c735.g↔	Stek.jadra.š.[f.ef.]korne:zav.na sklérú fix.š.zad.kom,i-o.š.	5c812↔	Fixácia sietnice serklážou
5c735.h↔	Stek.jadra.š.[f.ef.]korne:zav.š.zad.kom.b.bližš.urč,i-o.š.	5c81x↔	Fixácia sietnice prítlačnými operáciami,ostatné
5c735.x↔	Stekut.jadra šoš.[fakoemulzif] korneálne:ost.	5c820↔	Revizia serkláže/plomby,kt.boli naložené k fix.sietnice
5c73x.0↔	Ost.extrakapsulárne extrakcie šoš.[ECCE]bez impl.alopl.šoš.	5c821↔	Vým.serkláže/plomby,kt.boli nalož. k fix.sietnice
5c73x.5↔	Ost.extrak.ext.š.[ECCE]zav.o komor.uhol sa opier.š.pred.kom	5c822↔	Odstr.serkláže/plomby,kt.boli naložené k fix.sietnice
5c73x.6↔	Ost.extrak.e.š.[ECCE]zav.na iris.fix.šoš.pred.kom.	5c830↔	Kryopexia sietnice
5c73x.7↔	Ost.extrak.e.š.[ECCE]so zaved.inej.šoš.pred.kom.	5c832↔	Laserová retinopexia
5c73x.8↔	Ost.extrakapsul.e.š.[ECCE]zav.š.pred.kom.b.bližš.urč.	5c833↔	Endotamponáda k fixácii sietnice
5c73x.9↔	Ost.extrakps.extr.šoš.[ECCE]zav.viac.aloplast.šoš.	5c834↔	OP k fixácii sietnice ťažkými tekutinami
5c73x.a↔	Ost.extrak.e.š.[ECCE]zav.na cps.fix.š.zad.kom,m-f,i-o.š	5c83x↔	Iné operácie k fixácii sietnice,ostatné
5c73x.b↔	Ost.extrak.e.š.[ECCE]zav.na sulc.fix.š.zad.kom,m-f,i-o.š.	5c848.1↔	Deštr.chor.tk.na siet.[ret.]a cie[v.].ch.]brachyt.gama-žiar.
5c73x.c↔	Ost.extrak.e.š.[ECCE]zav.na sklérú fix.š.zad.k,monofok,i-o.š.	5c848.x↔	Deštr.ch.tk.na siet.[ret.]a cie[v.].chor.]brach.aplik.žiar.:ost.
5c73x.d↔	Ost.extrak.e.š.[ECCE]zav.šoš.zad.komory b.bližš.urč,m-f,i-o.š.	5c849↔	Transsklerálna kryopexia sietnice
5c73x.e↔	Ost.extrakapsulárne extrakcie šoš.[ECCE]zav.cps.fix.š.zad.kom,i-o.š.	5c84a↔	Rádioterapia očnej gule rádionuklid.implantátni
5c73x.f↔	Ost.extrak.e.š.[ECCE]zav.na sulc.fix.š.zad.kom,i-o.š.	5c84b↔	Transsklerálna brachyterapia
5c73x.g↔	Ost.extrak.e.š.[ECCE]zav.na sklérú fix.š.zad.k,intra-okul.š.	5c850↔	Retinotómia
5c73x.h↔	Ost.extrak.e.š.[ECCE]zav.šoš.zad.kom,osob.f.intra-okul.š.	5c851↔	Retinektómia

5c852↔	Transpl.sietnice[ret.]alebo transpl.buniek sietnice[ret.]	5c882.6↔	Odstránenie pruhov v sklovci medikamentmi
5c853↔	Rotácia sietnice [retiny]	5c882.x↔	Odstránenie pruhov v sklovci, ostatné
5c855↔	Fix.značkovacích platničiek sietnice pre rádioterapiu	5c883↔	Oddelenie zadnej membrány sklovca laserom
5c856↔	Odstř.značkovacích platničiek sietnice pre rádioterapiu	5c88x↔	Vitrekt.iným príst.a iné OP.na corp.vit.ost.
5c857↔	Korekcia polohy aplikátora žiarenia na sietnici	5c900↔	Orbitotómia transfrontálnym prístupom
5c85g↔	Transpupilár.laser.koagul.sietnice v celk.anest.	5c901↔	Orbitotómia transkonjuktivál.pred.pristupom
5c860↔	Subretinálna laváž na cievnatke [choirioideae]	5c902↔	Orbitotómia transkután.pred.pristupom
5c861↔	Excízia subretinál.tkaniva na cievnatke [choirioideae]	5c903↔	Orbitotómia transethmoidál.pristupom
5c862.0↔	Blok.excízia na cievnatke[choirioid.]so sklérrou v plnej hrúbke	5c904↔	Orbitotómia,ostatné
5c862.1↔	Blok.excízia na cievnatke[choirioid.]s lamelár.krytom skléry	5c90x↔	Orbitotómia bez bližšieho upresnenia
5c863↔	Transplana vitrekt.vým./napln.silikón.oleja cez pars pl.	5c910↔	Odstř.obsahu oka [evisc.]bez zav.implantátu orbity
5c86x↔	Iné OP na cievnatke [choirioideae]:ostat.	5c911↔	Odstř.obs.oka [evisc.]so súč.zav.impl.orbity do skler.obalu
5c870.0↔	Predná vitrektómia roztokom elektrolyt. cez pars pl.	5c91x↔	Odstř.obsahu oka [eviscerácia],ostatné
5c870.1↔	Predná vitrekt.vzduchom cez pars plana	5c920↔	Odstř.očného bulbu[enukleácia]bez zavedenia impl.orbity
5c870.2↔	Predná vitrekt.inými plynmi cez pars plana	5c921.0↔	Odstř.oč.b.so súč.zav.imp.orb.do Ten.cps:aloplast.impl.
5c870.3↔	Predná vitrekt.impl.silikón.oleja cez pars plana	5c921.1↔	Odstř.oč.b.so súč.zav.imp.orb.do Ten.cps:oplášť.alopl.impl.
5c870.4↔	Predná vitrekt.vým./napln.silikón.oleja cez pars pl.	5c921.2↔	Odstř.oč.b.so súč.zav.imp.orb.do Ten.cps:transpl.koža,tuk
5c870.5↔	Predná vitrekt.odstr.silikón.o.ces pars pl.	5c921.3↔	Ods.oč.b.zav.imp.orb.do T-cps:drž.bu.z ner.mi.m.s mik.in.b.ti.s
5c870.6↔	Predná vitrekt.apl.medikament.cez pars plana	5c921.4↔	Ods.oč.b.zav.imp.orb.do T-k:dr.b.z ner.mik.mat.s mik.in.s.ti.s
5c870.x↔	Predná vitrekt.cez pars plana,ost.	5c921.5↔	Odstř.oč.b.so súč.zav.imp.orb.do Ten.cps:fix. na okoHyb.svaly
5c871.0↔	Pars plana vitrekt.roz.elektrol.bez chir.manipul.siet.	5c921.x↔	Odstř.oč.b.so súč.zav.imp.orb.do Ten.kapsuly:ostatné
5c871.1↔	Pars plana vitrekt.vzduch.bez chir.manipul.siet.	5c922.0↔	Odstř.oč.bul.zav.impl.orb.mimo Ten.cps:aloplast.implantát
5c871.2↔	Pars plana vitrekt.inými plynmi bez chir.manip.siet.	5c922.1↔	Odstř.oč.bul.zav.impl.orb.mimo Ten.cps:oplášť.alopl.impl.
5c871.3↔	Pars plana vitrekt.impl.sil.ol.bez chir.manip.siet.	5c922.2↔	Odstř.oč.bul.zav.impl.orb.mimo Ten.cps:transpl.koža,tuk
5c871.4↔	Pars plana vitrekt.vým./napl.silik.ol.bez chir.manip.siet	5c922.3↔	Ods.oč.bu.za.im.or.mi.T-k:drž.b.z ner.mik.m.s m.vas.int.b.tit.s
5c871.5↔	Pars plana vitrekt.odstr.sil.ol.bez chir.manip.siet.	5c922.4↔	Ods.o.bu.za.im.or.mi.T-k:drž.b.z ner.mik.m.s m.vas.int.s.tit.sie
5c871.6↔	Pars plana vitrekt.apl.medik.bez chir.manip.siet.	5c922.x↔	Odstř.oč.bu.so zav.impl.orbity.mimo Ten.kapsulu:ost
5c871.x↔	Pars plana vitrekt.bez chir.manipul.siet.,ost.	5c92x↔	Odstř.obsahu oka [eviscerácia]: ostatné
5c872.0↔	Pars plana vitrekt.roz.elektř.s odstr.epiretinál.membr.	5c930↔	Iná dešř.orbity a vnút.výstelky orbity
5c872.1↔	Pars plana vitrekt.vzduch.s odstr.epiretin.membr.	5c931↔	Iná teleexízia ch.t.orbity a vnút.výstelky orbity
5c872.2↔	Pars plana vitrekt.inými plynmi s odstr.epiret.membr.	5c932↔	Iná totál.excízia orbity a vnút.výstelky orb.
5c872.3↔	Pars plana vitrekt.impl.sil.ol.s odstr.epiret.membr.	5c933.0↔	Exenterácia orbity bez zav.tk/alopl.m.so zach.kože viečka
5c872.4↔	Pars plana vitrekt.vým./napl.sil.ol.s odstr.epiret.membr.	5c933.1↔	Exenterácia orbity s transpl.kože so zachov.kože viečka
5c872.5↔	Pars plana vitrekt.odstr.sil.ol.s odstr.epiret.membr.	5c933.2↔	Exenter.orb.s transpl./transpoz.ost.tk.so zach.kože viečka
5c872.6↔	Pars plana vitrekt.apl.medik.s odstr.epiret.membr	5c933.3↔	Exenterácia orb.so zaved.alop.mat.so zach.kože viečka
5c872.x↔	Pars plana vitrekt.s odstr.epiret.membr.,ost.	5c933.x↔	Exenterácia orbity so zach.kože viečka,ost.
5c873.0↔	Pars plana vitrekt.roztk.elektř.s odstr.subretin.membr.	5c934.0↔	Exenter.orb.bez zav.tk./aloplast.m.bez zach.kože vieč.
5c873.1↔	Pars plana vitrekt.vzduch.s odstr.subret.membr.	5c934.1↔	Exenterácia orbity s transpl.kože bez zachov.kože viečka
5c873.2↔	Pars plana vitrekt.inými plynmi s odstr.subret.membr.	5c934.2↔	Exenter.orb.s transpl/transpoz.ost.tk.bez zach.k.vieč.
5c873.3↔	Pars plana vitrekt.impl.silik.ol.s odstr.subret.membr.	5c934.3↔	Exenterácia orb.so so zaved.alop.mat.bez zach.kože viečka
5c873.4↔	Pars plana vitrekt.vým./napl.silik.ol.s odstr.subretin.membr.	5c934.x↔	Exenterácia orbity bez zachovania kože viečka, ost.
5c873.5↔	Pars plana vitrekt.odstr.silik.ol.s odstr.subret.membr.	5c93x↔	Iná exc.dešř.a exent.orb.a vnút.výstelky orb.:ost.
5c873.6↔	Pars plana vitrekt.apl.medik.s odst.subret.membr.	5c941.00↔	Sek.zaved.aloplast.impl.orbity navonok Tenon.kapsuly
5c873.x↔	Pars plana vitrekt.s odstr.subret.membr.,ost.	5c941.01↔	Sek.zaved.oplášť.aloplast.impl.orbity navon.Tenon.kapsuly
5c874.0↔	Pars pl.vitrekt.rozt.ele.odst.subre.mem,ods.m.sp.odchlip.s.	5c941.02↔	Sek.zav.transpl.s kožou a tuk.tk.orbity navon.Tenon.kapsuly
5c874.1↔	Pars pl.vitrekt.vzduch:odst.subre.mem,ods.m.sp.odchlip.s.	5c941.03↔	Sek.z.drž.b.nerez,mikropor.m.s mikrovask.i.bz tit.sieť.n.Ten.k.
5c874.2↔	Pars pl.vitrekt.i.plyn:odst.subre.mem,ods.m.sp.odchlip.siet.	5c941.04↔	Sek.z.drž.bulbu nerez,mikrop.m.s mikrovask.i.s tit.sieť.n.Ten.k.
5c874.3↔	Pars pl.vitrekt:impl.sil.o:odst.subre.mem,ods.m.sp.odch.s.	5c941.0x↔	Sekundárne zavedenie implantátu orbity, ostatné
5c874.4↔	Pars pl.vitrekt:v/n.sil.ol:odst.subre.mem,ods.m.sp.odch.s.	5c941.10↔	Primár.zav.expanz.alopl.impl.orbity do Tenon.kapsuly
5c874.5↔	Pars pl.vitrekt:odst.sil.ol:s odst.subre.m,ods.m.sp.odch.s.	5c941.11↔	Primár.zav.expanz.aloplast.impl.orbity mimo Tenon.kapsulu
5c874.6↔	Pars pl.vitrekt:medik.:s odst.subre.mem,ods.m.sp.odchlip.s.	5c941.1x↔	Primárne zavedenie implantátu orbity, ostatné
5c874.x↔	Pars pla.vitrekt:s ods.subre.mem:ods.m.spôs.odchlip.siet:ost	5c953.0↔	Výmena implantátu orbity so zavedením alop.impl.
5c87x.0↔	Iná pars plana vitrektómia roztok elektrolytu	5c953.1↔	Vým.impl.orbity so zav.oplášť.alopl.impl.
5c87x.1↔	Iná pars plana vitrektómia vzduch.	5c953.2↔	Vým.impl.orb.so zav.transpl.s kožou a tuk.tk.
5c87x.2↔	Iná pars plana vitrektómia inými plynmi	5c953.3↔	Vým.impl.o.so zav.drž.bul.z ner.,mp.mat.,s mv.int.,bez tit.s.
5c87x.3↔	Iná pars plana vitrektómia impl.silik.oleja	5c953.4↔	Vým.impl.o.so zav.drž.b.z nerez.,mp.mat.,s mv.int.,s tit.sieť.
5c87x.4↔	Iná pars plana vitrektómia vým/naplnením silik.oleja	5c953.x↔	Výmena implantátu orbity,ostatné
5c87x.5↔	Iná pars plana vitrektómia odstr.silik.oleja	5c962↔	Revízia implantátu orbity
5c87x.6↔	Iná pars plana vitrektómia apl.medikamentov	5c964↔	Odstř.obsahu oka [eviscerácia]
5c87x.x↔	Iná pars plana vitrektómia,ostatné	5c96x↔	Revízia a odstránenie implantátu orbity,ostatné
5c880.0↔	Predná vitrekt.rozt.elektř.cez iný príst.ako pars pl.	5c970.0↔	Plastická rekonštrukcia orbity bez transplantátu
5c880.5↔	Predná vitrekt.odstr.silikón.ol.cez i.pristup ako pars pl.	5c970.1↔	Plastická rekonštr.orbity so slizničným transpl.
5c880.6↔	Pred.vitrektómia apl.medikament.cez i.pristup ako pars pl.	5c970.2↔	Plastická rekonštr.orbity s kožným transpl.
5c880.x↔	Predná vitrektómia cez iný prístup ako pars plana, ostatné	5c970.3↔	Plastická rekonštr.orbity s ostat.autológ.mat.
5c881.0↔	Znesenie prolapsu sklovca roztokom elektrolytu	5c970.4↔	Plastická rekonštr.orbity s alopplast.materiálom
5c881.5↔	Znesenie prolapsu sklovca odstr.silikón.oleja	5c970.x↔	Plastická rekonštr.orbity, ostatné
5c881.6↔	Znesenie prolapsu sklovca medikamentmi	5c971↔	Primárna rekonštr.očného bulbu
5c881.x↔	Znesenie prolapsu sklovca, ostatné	5c972↔	Sekundárna rekonštr.očného bulbu
5c882.0↔	Odstř.obsahu oka [eviscerácia]: ostatné	5c973↔	Revízia dutiny orbity
5c882.5↔	Odstř.obsahu oka [eviscerácia]: ostatné	5c97x↔	Revízia a rekonštrukcia orbity a očného bulbu:ostatné

5c980↔	Rekonštrukcia steny orbity s orbitoplastikou	5f105	Exstirpácia papilómu nosa
5c981↔	Rekonštr.steny orbity s metallic.platňami/implantátmi	5f106	Endoskop.endonazál.resekcia nádoru nosa
5c982↔	Rekonštrukcia steny orbity s aloplast.materiálom	5f107	Extrakcia penetrujúceho cudz.telesa z nosa
5c983↔	Rekonšt.steny orbity s lalokmi z galea aponeurot.	5f108	Disekcia synechií nosovej dutiny
5c98x↔	Rekonštrukcia steny orbity,ostatné	5f109	Resek.nádoru vonk.nosa primár.zošíťim
5c990.0↔	OP výkon na myelinovej pošve n.II.	5f10a.0	Resek.nádoru vonk.nosa s lalokovou plastikou
5c990.1↔	Excízia chorého tkaniva n.II.	5f10a.1	Resek.nádoru vonk.nosa s plastikou voľným lalokom
5c990.2↔	OP na n.II. (nervus opticus),ostatné	5f10b.1	Exstirpácia dermoidnej cysty vonkajšieho nosa
5c991.0↔	Kostná dekompresia jednej steny orbity	5f10b.2	Exstirpácia fistuly vonkajšieho nosa
5c991.1↔	Kostná dekompresia dvoch stien orbity	5f110	Rekonštr.defektu vonk.nosa otočným lalokom
5c991.2↔	Kostná dekompresia troch stien orbity	5f111	Vytvorenie nosa lokálnymi lalokmi
5c991.x↔	Kostná dekompresia orbity, ostatné	5f112.0	Rekonštrukcia nosa:vzdialenými lalokmi
5c992↔	Resekcia tukového tkaniva z orbity	5f112.1	Rekonštrukcia nosa mikrovaskulárnymi lalokmi
5c993↔	Vloženie intraokulárneho nosiča medikamentov	5f113	Korekcia skeletu rázštepového nosa
5c994↔	Vloženie extrabulbárneho nosiča medikamentov	5f114	Korekcia mäkkých častí rázštepového nosa
5c995↔	Prechodné zvýšenie intraokulárneho tlaku	5f115↔	Korekcia nozdier rázštepového nosa
5d001.10↔	Incízia ušnice	5f116	Operácia vrod.stenózy apertúra piriformis
5d001.11↔	Incízia othematómu	5f117	Otvorenie choanálnej atérie
5d002.1↔	Odstránenie preaurikulárnej fistuly	5f118↔	Korekcia stenózy nosového vchodu
5d002.2↔	Odstránenie preaurikulárnej cysty	5f119.1	Korekcia nosového krídla excíziou kože
5d002.4↔	Excízia lézie ušnice	5f119.x	Korekcia nosového krídla iným spôsobom
5d003.1↔	Parciálna resekcia ušnice postihnutej nádorom	5f11b.0↔	Korek.poklesnut.a deformov.nos.krídla pom.kost.štep
5d003.2↔	Radikálna resekcia ušnice bez rekonštrukcie	5f11b.1↔	Korek.poklesnut.a deformov.nos.krídla pom.allomateriálu
5d004.1↔	Impl.titán.fixat.pre ukotv.náhr.ušnice (epitézy)a i.č.tváre	5f11c.0	Sek.korek.krídla nosa/spod.nosa po rázšt:s pou.kost.štep
5d004.20↔	Rekonštr.chýb./malform.ušnice autológ.materiálom	5f11c.1	Sekund.korek.krídla nosa/spod.nosa po rázšt:s pou.allomat.
5d004.21↔	Rekonštr.chýbajúcej/malform.ušnice alogén.mat.	5f11d	Zúženie nosovej dutiny
5d004.23↔	Rek.chýb./malform.lalôčka ušnice autológ.mat.	5f11e	Korekcia nosovej chlopne
5d004.2x↔	Rek.chýb./malformovanej ušnice, ostatné	5f121.0	Repozícia zlomeniny vonk.nosa chirurgickou intervenciou
5d005.1↔	Náhrada chýb./malform.ušnice autológ.materiálom	5f190	Operácia čuchových dutín
5d005.x↔	Náhrada chýb./malform.ušnice, iná	5f193	Operácia choanálnej atérie alebo stenózy
5d007.1↔	Aurikuloplastika jednostranná	5f195	Incízia abscesu nosa
5d007.2	Aurikuloplastika obojstranná	5f197.1↔	Endoskop.turbinoplastika
5d008.1↔	Krytie defektu ušnice rekonštr.miestnym lalokom	5f197.x	Turbinoplastika, iná
5d008.2↔	Krytie defektu ušnice rekonštr.ostrovček.lalokom	5f198	Ligatúra a.ethmoidalis vonkajším prístupom
5d200.1↔	Incízia abscesu vonkajšieho zvukovodu	5f199	Endoskopická hemostáza pri epistaxe
5d200.2↔	Odstr.1 al.viac.polyppov zo zvukov/z bubienk.a trepanáč.dut.	5f200	Septorinoplastika
5d200.3↔	Resekcia hyperostózy alebo osteómu vonkaj.zvukovodu	5f201	Septorinoplastika otvoreným prístupom
5d200.40↔	Res.ohranič.nádoru vonkaj.zvukovodu (bez ďal.opatrení)	5f202	Revízia po septorhinoplastike
5d200.41↔	Res.ohranič.nádoru vonkaj.zvukovodu s res.kost.zvukovodu	5f203	Resekcia hrany/trňa nos.septa endoskopicky
5d201.1↔	Operácia stenózy vonkajšieho zvukovodu	5f204	Extrakorporálna rekonštrukcia nosového septa
5d201.2↔	Meatoplastika, kanaloplastika	5f205	Septoplastika podľa Cottleho
5d201.3↔	OP vrodenej atérie vonkajšieho zvukovodu	5f206	Revízia po septoplastike
5d201.4↔	OP vrodenej duplikatúry vonkajšieho zvukovodu	5f207.1	Uzáver perforácie nosového septa implantátom
5d300.1↔	Vloženie protézy kryjúcej perfor.blanky bubienka	5f207.2	Uzáver perforácie nosového septa lokálnymi lalokmi
5d300.30	Transmyring.drenáž so zaved.ventilač.trubičky	5f207.x	Uzáver perforácie nosového septa,iný
5d300.6↔	Plastika Eustach.t.transorál./transnasál.prístup.	5f209	Resekcia hemangiómu nosového septa
5d301.10↔	Mobilizácia strmienka	5f20a	Saundersova dermoplastika nosového septa
5d301.20↔	Stapedotómia štandard.so zavesením pistonu na nákovku	5f210	Repozícia nosového septa
5d301.21↔	Stapedotómia so zavesením pistonu na kladivko	5f211	Otvorená repozícia fraktúry nosového septa
5d301.22↔	Stapedotómia s uhlovým pistonom	5f290	Excízia z nosového septa
5d301.3↔	Reviz.OP po stapedotómii,stapedekt.a mobilizácii strmienka	5f291	Incízia a evakuácia hematómu/abscesu nos.septa
5d302.1↔	Myringoplastika	5f305	Endoskopická resekcia nosohltanovej cysty a burzy
5d302.20↔	Tympanoplastika jednoduchá	5f306	Endoskopická exstirpácia antrochoanálneho polypu
5d302.21↔	Tympanoplastika komplexná	5f307.1	Endoskopická resekcia nádoru klivu (Blumenbachi)
5d305.10↔	Revizna tympanoplastika jednoduchá	5f307.2	Endoskop.resekcia nádoru prínosových dutín a rinobázy
5d305.11↔	Revizna tympanoplastika komplexná	5f307.3	Esk.OP nádoru nos.dut. a prínos.dutín s CT/MR navigáciou
5d305.20↔	Revizna OP str.ucha pre recidívu cholesteatómu	5f307.4	Esk.OP nádor.prínos.dut.a rinobázy s CT/MR navigáciou
5d305.21↔	Revizna operácia stredného ucha	5f30a.1	Endoskop.duraplastika bez CT/MR navigácie
5d305.3↔	Sekundárna rekonštrukcia zadnej steny zvukovodu	5f30a.2	Endoskop.duraplastika rinobázy s CT/MR navigáciou
5d305.4	Obliterácia otvorenej trepanačnej dutiny	5f390	Wasmundova plastika pri oraoantrálnej fistule
5d306.30	Implantácia kmeň.sluč.implantátu do mozg.kmeňa	5g106	Zavedenie implantátu
5d306.31↔	Implantácia fixatéra pre implantát	5g10b	Sutúra extrakčnej rany
5d404	Prerušenie vestibulárneho nervu	5g200	Excízia mäkkých tkanív
5d405.1↔	Uzáv.dehiscent.hor.polkruh.kanáľ.prístupom cez str.jamu	5g201.1	Intraorálna incízia dentogénneho abscesu
5d405.3↔	Uzáver likvorovej fistuly do stredného ucha	5g201.2	Extraorál.incízia submandibulár.a submentál.abscesu
5f100	Excízia lézie vonkajšieho nosa	5g203	Operácia parodontu
5f101	Excízia lézie nosovej dutiny	5g204.0	Odklopenie frontálneho mukoperiostálneho laloka
5f102	Resekcia rinofýmy	5g204.1	Odklopenie laterálneho mukoperiostálneho laloka
5f103	Exstirpácia solitárneho polypu z nosa	5g206	Rekonštrukcia ďasna
5f104	Exstirpácia nosových polypov endoskopicky	5g207	Rekonštr.ďasna od troch a viac zubov v 1 kvadrante

5g208.0	Rekonštrukcia sliznice jednostranne:do 2 cm2	5g909	Totálna exenterácia spodiny dutiny ústnej
5g208.1	Rekonštrukcia sliznice jednostranne:do 4 cm2	5g90a	Incizia a drenáž spodiny dutiny ústnej
5g208.2	Rekonštrukcia sliznice jednostranne:nad 4 cm2	5g90b	Parciálna resekcia spodiny dutiny ústnej
5g209.1	Gingivoplastika v rozsahu 1 až 3 zubov	5g90k	OP pre spánkové apnoe z vonk.prístupu
5g209.2	Gingivoplast.v rozsahu 3 a viac zubov v 1 kvadrante	5g90m	Uvuloplastika
5g20e	Osteoplastika alveolár.výbežku distrakciou	5g90n	Uvulopalatoplastika
5g20g.1	Trepanácia alveolu v oblasti apexu zuba	5g90o	Uvulopalatoplastika s tonzilektómiou
5g20g.x	Trepanácia alveolu:iná	5g90p	Uvulopalatofaryngoplastika
5g20h.1	Resekcia alveolu pri rážštepe	5g90t	Lokál.transpozícia svalu v tvár.oblasti
5g20h.x	Resekcia alveolu,iná	5g90u	Transpozícia m.temporalis/m.masseter
5g20k	Kortikotómia alveolu v okolí zuba	5g90v	Mikrovaskul.transplantácia svalu v tvár.obl.
5g20m.0	Repoz.fragm.alv.,alv.výbež.v rozs.1 kvadr.s jednoduch.fix.	5g913	Rekonštrukcia rážštepú podnebia s použ.faryngeál.laloka
5g20m.1	Repoz.fragm.alv.,alv.výbež.v rozs.oboch kvadr.s jednod.fix.	5g914	Cheilosutúra a palatoplast.kombi.rážštepú pery a podnebia
5g20m.2	Repoz.fragm.alv.,alv.výbež.v rozs.1 kvadrantu s ostesynt.	5g918	Rekonštrukcia jazvy podnebia
5g20m.3	Repoz.fragm.alv.,alv.výbež.v rozs.oboch kvadr.s ostesyntéz.	5g922.1	Plast.OP mäkk.podneb pre poruch.výslovn.s pou.faryng.lal.
5g20n	Zatv.repoz.a fixácia zlom.alveolu v rozsahu 1 sextantu	5g922.2	Plast.OP mäkk.pod.pre por.výslovn.s pou.dvoj.Z-palatoplast.
5g220.0	Alveoloplast.s použ.kožného/sliznicového štepu	5g922.x	Plastická OP mäkk.podnebia pre poruchy výslovnosti,iná
5g220.1	Alveoloplast.s použ.kost.štepú/cudz.mat.	5h103.01	Resekcia nádoru orofaryngu cez later.faryngotómiu
5g220.2	Alveoloplast.s pou.kost.štepú využ.biomed.technológií	5h103.02	Res.nádoru orofaryngu cez mediál.faryngotómiu
5g222.2	Osteoplast.alveol.výbežku autológ.kost.štepom	5h103.11	Res.nádoru orofaryngu cez laterálnu mandibulotómiu
5g222.3	Osteoplast.alveol.výbežku alogén.kost.štepom	5h103.12	Res.nádoru orofaryngu cez mediálnu mandibulotómiu
5g223	Vestibuloplastika	5h103.2	Resek.TU orofaryngu s parciál.resekciou later.č.mandibuly
5g224	Rekonštrukcia dentoalveolárneho oblúka	5h106.10	Resekcia nádoru parafaryngu transcervikálne
5g225↔	Oper.rážštepú dentoalveolár.oblúka jednostranne	5h106.11	Resekcia nádoru parafaryngu transorálne
5g226↔	OP rážštepú dentoalv.obl.mukoperiostál.lalokom 1-str.	5h120	Rekonštr.hltana pre poruchy výslovnosti faryngeál.lalokom
5g227	Prim.plast.orantrál.komun.mobiliz.vestib.mukoperiost.lal.	5h121.1	Rekonštrukcia hltana muskulotutánnym lalokom
5g228	Sek.plast.orantrál.komunik.mobiliz.palatinál/iným lalok.	5h121.2	Rekonštrukcia hltana voľ.mikrovask.kož.lalokom
5g229	Plast.orantrál.komunikácie a oronazál.komunikácie	5h121.3	Rekonštrukcia hltana jejunum
5g22a	Egalizácia alveolárneho výbežku	5h121.4	"Rekonštrukcia hltana technikou""pull-up""
5g22b	Repoz.fragment.alveolu/alveolár.výbežku	5h121.x	Rekonštrukcia hltana,ostatné
5g22c	Poextrakčná korekcia alveolu intrúziou	5h123	Náhrada hltana jejunom na cievnej stopke
5g22d.1	Zväčšenie alveolu v obl.jedného sextantu	5h191	Uzáver fistuly hltana
5g22d.2	Zväčšenie alveolu v obl.dvoch sextantov	5h192	Sutúra hltana a priľahlých štruktúr
5g22d.3	Zväčšenie alveolu v oblasti troch sextantov	5h194	Odstránenie kongenitálnych nádorov orofaryngu
5g22e.1	Rekonštrukcia alveolov jednostranne	5h203	Parciálna suprakrikoidná resekcia hrtana
5g22e.2	Rekonštrukcia alveolov obojstranne	5h220	Laryngektómia
5g22f	Orálna alveoloplastika	5h221	Laryngektómia s parciálnou hypofaryngektómiou
5g40e↔	Sutúra slinnej žľazy	5h222	Laryngo-hypofaryngektómia
5g40f↔	Uzáver fistuly slinnej žľazy	5h230	Ošetrovanie zlomeniny chrupiek hrtana
5g40g↔	Transpozícia vývodu submandibul.slin.žľazy	5h231	Supraglotoplastika
5g511	Rekonštrukcia pery miestnym lalokom	5h232	Endoskop.laterofixácia bez arytenoidektómie
5g512↔	Rekonštrukčná OP 1/3 pery lalok.plastikou	5h233	Mikroskop.esk.arytenoidektómia s laterofixáciou hlasivky
5g513↔	Rekonštrukčná OP 1/2 pery lalok.plastikou	5h234	Laryngoplastika
5g514	Rekonštrukcia pery dvoma/viacerymi miest.lalokmi	5h291	Inzercia stentu do hrtana
5g515	Rekonštrukcia pery vzdialeným lalokom	5h292	Výmena ventilovej protézy
5g516	Rekonštrukcia pery voľným mikrovaskulár.lalokom	5h293	Resekcia vrodenej diafragmy hrtana
5g517.11	1-str.cheilosutúra pery pri rážšt. s alveopl.mukoperiostál.l.	5h302.21	Chirurgické uzavretie tracheostómie
5g517.12	1-str.cheilosutúra pery pri rážšt.s prim.korekciou nosa	5h302.23	Uzavretie fistuly po tracheotómii
5g517.1x	Jednostranná cheilosutúra pery pri rážštepe,ostatné	5h302.3	Implant.chrupky rebra do okolia tracheostóm(aj odber chrup)
5g517.21	Obojstr.cheilosutúra pery pri rážšt.s alveopl.mukoperios.l.	5j130.0	Objem redukujúca operácia pľúc,torakotomicky
5g517.22	Obojstr.cheilosutúra pery pri rážšt.s prim.korekciou nosa	5j130.1	Objem redukujúca operácia pľúc,bronchoskopicky
5g517.2x	Obojstranná cheilosutúra pery pri rážštepe,iná	5j130.2	Objem redukujúca operácia pľúc,torakoskopicky
5g518.1	Korekcia pery po cheilosutúre Z.plastikou	5j131.00↔	Segment.res.pľúc,torakotom.bez lymfadenekt.bez pou.svork
5g518.2	Korekcia pery po cheilosutúre V-Y posunom	5j131.01↔	Segment.res.pľúc,torakotom.s lymfadenekt.bez pou.svork
5g518.3	Korekcia pery po cheilosutúre resutúrou	5j131.20↔	Segment.res. pľúc,torakoskop.bez lymfadenkt.bez pou.svork
5g521.1	Parciálna resekcia homej pery	5j131.21↔	Segment.res.pľúc,torakoskop.s lymfadenekt.bez pou.svork
5g521.2	Parciálna resekcia dolnej pery	5j132.00↔	Segment.res.pľúc,torakot.bez lymfadenkt.s použ.svork
5g522	Excizia lézie pery	5j132.01↔	Segment.res.pľúc,torakot.s lymfadenkt.s použ.svork
5g523	Subtotálna resekcia pery	5j132.20↔	Segment.res.pľúc,torakosk.bez lymfadenekt.s pou.svork
5g524	Totálna resekcia pery	5j132.21↔	Segment.res.pľúc,torakosk.s lymfadenekt.s pou.svork
5g530.1	Zmenšenie pery exciziou	5j140.00↔	Lobektómia bez bronchopl.,torakot.bez lymfadenkt.bez p.sv.
5g530.2	Zmenšenie pery W-Y posunom/i.miest.lalok.plastikou	5j140.01↔	Lobektómia bez bronchopl.,torakotom.s lymfadenkt.bez p.sv.
5g531.3	Zväčšenie pery aloplastickým materiálom	5j140.20↔	Lobektómia bez bronchopl.,torakosk.bez lymfadenkt.bez p.sv.
5g531.4	Zväčšenie pery autológnym materiálom	5j140.21↔	Lobektómia bez bronchopl.,torakosk.s lymfadenkt.bez p.sv.
5g531.8	Zväčšenie pery injektovateľným autológnym tukom	5j141.00↔	Lobektómia bez bronchopl.,tkt.bez lymfad. s použ.sv.
5g904	Excizia spodiny dutiny ústnej	5j141.01↔	Lobektómia bez bronchopl.,tkt.s lymfadenkt.s použ.sv.
5g905	Plicektómia	5j141.20↔	Lobektómia bez bronchopl.,tsk.bez lymfaden.s použ.sv.
5g906↔	Excizia lézie líca	5j141.21↔	Lobektómia bez bronchopl.,tsk.s lymfadenkt.s použ.sv.
5g907	Probatória excizia z dutiny ústnej a faryngu	5j142.10↔	Lobektómia s bronchoplast.,torakotomicky bez lymfadenkt.
5g908	Exenterácia spodiny dutiny ústnej jednostranne	5j142.11↔	Lobektómia s bronchoplastikou,torakotomicky s lymfadenkt.

5j142.20↔	Lobektómia s bronchopl.,torakoskopicky bez lymfadenkt.	5j553.4	Sutúra bránice,laparoskopicky
5j142.21↔	Lobektómia s bronchopl.,torakoskopicky s lymfadenkt.	5j554.0	Excízia chorého tkaniva na brániči bez uzáv.aloplastick.mat.
5j144.00↔	Rozšír.lobektómia,torakotom.bez lymfadenektómie	5j554.1	Excízia chorého tkaniva na brániči s uzáv.aloplastickým mat.
5j144.01↔	Rozšír.lobektómia,torakotom.s lymfadenektómiou	5j555.10	Parciálna plastika bránice bez aloplastického materiálu
5j14a.00↔	Bilobektómia bez bronchopl.,torakotomicky bez lymfaden.	5j555.11	Parciálna plastika bránice s aloplastickým materiálom
5j14a.01↔	Bilobektómia bez bronchopl.,torakotomicky s lymfadenkt.	5j555.20	Totálna plastika bránice bez aloplastického materiálu
5j14a.20↔	Bilobektómia bez bronchopl.,torakoskopicky bez lymfaden.	5j555.21	Totálna plastika bránice s aloplastickým materiálom
5j14a.21↔	Bilobektómia bez bronchopl.,torakoskopicky s lymfadenkt.	5j560.0	Pleurektómia(abrázia),torakotomicky
5j14b.00↔	Bilobek.bez bronchopl.,torakot.bez lymfad.s použ.svork.	5j560.2	Pleurektómia(abrázia),torakoskopicky
5j14b.01↔	Bilobek.bez bronchopl.,torakot.s lymfade.s použ.svork.	5j561.0	Pleurodéza a/alebo dekortikácia pľúc,torakotomicky
5j14b.20↔	Bilobek.bez bronchopl.,torakosk.bez lymfad.s použ.svork.	5j561.2	Pleurodéza a/alebo dekortikácia pľúc,torakoskopicky
5j14b.21↔	Bilobek.bez bronchopl.,torakosk.s lymfad.s použ.svork.	5j561.x	Pleurodéza a/alebo dekortikácia pľúc, iná
5j14c.11↔	Bilobektómia s bronchoplastikou,torakotom.s lymfadenkt.	5j562	Pleurostómia
5j14c.20↔	Bilobektómia s bronchopl.,torakoskopicky bez lymfaden.	5j591	Extrakcia dlahy po operácii hrudníka
5j14c.21↔	Bilobektómia s bronchopl.,torakoskopicky s lymfadenkt.	5j592	Extrakcia peloty
5j14e.00↔	Rozšírená bilobektómia,torakotom.bez lymfadenekt.	5j593	Operácia syndrómu homej hrudnej apertúry
5j14e.01↔	Rozšírená bilobektómia,torakotomicky s lymfadenekt.	5j595.1	Chir.ošetrovanie instabil.sterna sutúrou/resutúrou
5j14x↔	Iná lobektómia alebo bilobektómia	5j595.2	Chirurgické ošetrovanie instabilného sterna dlahou
5j150.00↔	Pneumonektómia,torakotomicky bez lymfadenektómie	5j597	Exstirpácia cudzieho telesa z hrudníkovej dutiny
5j150.01↔	Pneumonektómia,torakotomicky s lymfadenektómiou	5j902	Retorakotómia,resternotómia,reooperácia v torakochirurgii
5j151.00↔	Pneumonektómia,torakoskop.bez lymfade.s použ.svork.	5k566	OP pri vrodených anomáliách vencovitých tepien
5j151.01↔	Pneumonektómia,torakoskopicky s lymfade.s použ.svork.	5k590.4	Supravavulárna resekcia aortálnej chlopne
5j152↔	Pneumonektómia bez bronchoplastiky s použitím svorkovača	5k590.8	Implantácia mechanického aortálneho konduitu
5j153↔	Pneumonektómia bez bronchopl.s ručnou sutúrou priedušky	5k590.9	Implantácia biologického aortálneho konduitu
5j154↔	Rozšírená pneumonektómia	5k592.2	Rekonštr.záv.es aparátu mitrál.chlopne a cipov chlopne
5j155↔	Pneumonektómia s resekciami tracheálnej karíny	5k594.4	Plastika supravavulárnej stenózy pulmonálnej chlopne
5j401	Endoskopické zav.stentu do priedušky a veľkých bronchov	5k594.8	Implant.mechanického konduitu pulmonál.chlopne
5j403	Excízia patolog.lézie tracheobronchiálneho stromu:bsk.	5k594.9	Implant.biologického konduitu pulmonál.chlopne
5j406.1	Esk liečba patol.lézií v tracheobronchiál.strome laser	5k596.2	Valvuloplastika trikuspidálnej chlopne
5j406.2	Esk Th patol.lézií v tracheobr.strome elektrokaut.a/al.Ar plazm	5k630	Patch koronárnych tepien
5j406.3	Esk Th patol.lézií v tracheobronch.strome kryoresekciami	5k631	Revízia aortokoronárneho bajpasu
5j410.0	Sutúra parenchýmu pľúc,torakotomicky	5k632	Reimplantácia aortokoronárneho bajpasu
5j410.2	Sutúra parenchýmu pľúc,torakoskopicky	5k633	Transpozícia koronárnych tepien
5j411.00	Uz.bronchopleurál.fistuly,torakotomicky bez použ.svork.	5k635	Implantácia a. mammaia interna do tkaniva srdc. svalu
5j411.01	Uz.bronchopleurál. fistuly,torakotomicky s použ.svork.	5k63x	Iná revaskularizácia srdca, ostatné
5j411.1	Uzáver bronchopleurálnej fistuly,bronchoskopicky	5k640	Sutúra na koronárnych cievach po poranení
5j411.20	Uz.bronchopleurál.fistuly, torakoskopicky bez pou.svork.	5k641	Korekcia aneuryzmy na koronárnych cievach
5j411.21	Uzáver bronchopleurál.fistuly,torakoskop.s použ.svork.	5k642	Uzáver získanej koronár.fistuly na koronárnych cievach
5j491	Resekcia emfyzémovej buly/systému búl	5k643	Rekonštr.koronárneho sinusu na koronárnych cievach
5j494	Dekompresia tenzných pľúcnych búl,torakoskopicky	5k64x	Iné operácie na koronárnych cievach, ostatné
5j495.0	OP spontánneho pneumotoraxu,torakotomicky	5k700	Perikardiotómia a kardiótómia:perikardiálna drenáž
5j495.2	OP spontánneho pneumotoraxu,torakoskopicky	5k701	Perikardiotómia a kardiótómia:perikardiotómia
5j496.50	Impl./vým.endobronchiál.ventil.syst.,endosk.1ventil	5k702	Perikardiotómia a kardiótómia:perikardiálna adheziolyza
5j496.51	Impl./vým.endobron.ventil.syst.,endosk.2vent	5k703	Perikardio. a kardiótóm:kardiótómia vr.trombekt.odstr.c.tel
5j496.52	Impl./vým.endobron.vent.syst.,endosk.3vent	5k704	Perikardiotómia a kardiótómia:epikardiálna incízia
5j496.53	Impl./vým.endobron.vent.syst.,endosk.4vent	5k705	Perikardiotómia a kardiótómia:endokardiálna incízia
5j496.54	Impl./vým.endobr.vent.syst.,endosk.5/viac vent	5k706	Perikardiotómia a kardiótómia:epimyokardiálna incízia
5j501	Torakotómia jednoduchá	5k70x	Perikardiotómia a kardiótómia:ostatné
5j503	Videotorakoskopia terapeutická	5k720	Otvorená chirurgická perikardektómia, lokálna excízia
5j510.a	Mediastinotómia kollárna	5k721	Torakoskopická perikardektómia, lokálna excízia
5j510.b	Mediastinotómia sternotomicky [sternotómia]	5k722.0	Čiastočná perikardektómia (perikardiálne okno), otv.chir.
5j510.c	Mediastinotómia ministernotomicky [ministernotómia]	5k722.2	Čiastoč.perikardektómia (perikardiálne okno), Isk
5j510.d	Mediastinotómia pre mediastinitídu s aplik.srkavého drénu	5k722.3	Čiastočná perikardektómia (perikardiálne okno), torakosk.
5j510.x	Mediastinotómia,ostatné	5k724	Subtotálna perikardektómia
5j520.01↔	Resek.časti steny hrudníka,uzáv.defektu autológ.mat.	5k725	Totálna perikardektómia (dekortikácia)
5j520.02↔	Resek.časti steny hrudníka,uzáv.defektu alogén.mat.	5k72x	Perikardektómia:ostatné
5j523.1↔	Exstirp.nádoru hrudnej steny bez resekcii rebra, torakotom.	5k774	Impl.kardiostim.,biventrikulár.resynchron.systém
5j523.2↔	Exstirp.nádoru hrud.steny bez resekcii rebra,torakoskopicky	5k77h.0	Implantácia bezelektrodového kardiostimulátora
5j524↔	Exstirpácia nádoru hrud.steny s resekciami rebra	5k780.0	Odstr.pristroja:kardiostimulátor bližšie neurčený
5j525↔	Excízia z hrudnej steny	5k780.1	Odstr.pristroja:kardiostimulátor 1-dutin.systém
5j526↔	Totál./parc.resekcia jednoduch.deformity rebra	5k780.2	Odstr.pristroja:kardiostimulátor 2-dutin.systém
5j547.1	Stabilizácia hrudníka bez použ.osteosynt.mat	5k780.3	Odstr.pristr:kardiostim. s biventrik.resynchron.stim.
5j547.2	Stabilizácia hrudníka s použitím osteosyntetického materiálu	5k780.4	Odstr.pristroja:defibrilátor s 1-dutinovou stimuláciou
5j548	Resekcia processus xyphoideus	5k780.5	Odstr.pristroja:defibrilátor s 2-dutinovou stimuláciou
5j550.0	Pliikácia relaxácie bránice zrafováním,torakotom.	5k780.6	Odstr.pristr:defibri.s biventrikulár.resynchron.stim.
5j550.2	Pliikácia relaxácie bránice zrafováním,torakoskop.	5k780.7	Odstr.pristroja:implantovateľný záznamník EKG
5j552	Implantácia bránicového ventilačného stimulátora	5k780.a	Odstr.pristroja:kardiostimulátor bezelektrodový
5j553.1	Sutúra bránice,torakotomicky	5k780.b	Odstránenie prístroja, defibrilátor s podkožnou elektrodou
5j553.2	Sutúra bránice,torakoskopicky	5k780.x	Odstránenie prístroja:ostatné
5j553.3	Sutúra bránice,laparotomicky	5k781.8	Odstránenie elektrod kardiostimulátora

5k781.9	Odstránenie elektród defibrilátora	5I015.0↔	Embolektómie a trombektómie aa. lumbales
5k781.a	Odstránenie elektród resynchronizač. systému	5I015.1↔	Embolektómie a trombektómie b.n.č. a. iliaca
5k782.0	Odstr. elektródy a príst: kardioestim. b.n.	5I015.2↔	Embolektómie a trombektómie a. iliaca communis
5k782.1	Odstr. elektródy a príst: kardiostimulátor 1-dutin. systém	5I015.3↔	Embolektómie a trombektómie a. iliaca externa
5k782.2	Odstr. elektródy a príst: kardiostimulátor 2-dutin. systém	5I015.4↔	Embolektómie a trombektómie a. iliaca interna
5k782.3	Odstr. elektródy a príst: kardio. s resynchr. biventrik. stim.	5I015.5↔	Embolekt. a trombekt. tepny panvy a trupu, ciev. protéza
5k782.4	Odstr. elektródy a príst: defibrilátor s 1-dutin. stimul.	5I015.x↔	Embolektómie a trombektómie tepny panvy a trupu, ost.
5k782.5	Odstr. elektródy a príst: defibrilátor s 2-dutin. stimul.	5I016.0	Embolektómie a trombektómie truncus coeliacus
5k782.6	Odstr. elektródy a príst: defibri. s resynchr. biventrik. stim.	5I016.1	Embolektómie a trombektómie a. hepatica
5k782.7	Odstr. elektródy a príst: defibrilátor s podkož. elektródou	5I016.2	Embolektómie a trombektómie a. gastrica
5k782.x	Odstránenie elektródy a príst: ostatné	5I019.9↔	Embolektómie a trombektómie a. carot. int. ext. č.
5k783.0	Korektúra elektród: kardioestim. b.n.	5I019.a↔	Embolektómie a trombektómie v. pulmonalis
5k783.1	Korekt. elektród: kardioestim. s 1-dutin. stimul.	5I019.b↔	Embolektómie a trombektómie v. subclavia
5k783.2	Korekt. elektród: kardioestim. s 2-dutin. stimul.	5I019.c↔	Embolektómie a trombektómie v. axillaris
5k783.3	Korekt. elektród: kardio. s biventrik. resynchr. stimul.	5I019.d↔	Embolektómie a trombektómie v. brachiocephalica
5k783.4	Korektúra elektród: defibrilátor s 1-dutin. stimul.	5I019.e	Embolektómie a trombektómie v. cava superior
5k783.5	Korekt. polohy príst: kardioestim. s 2-dutin. stimul.	5I019.f	Embolektómie a trombektómie v. cava inferior
5k783.6	Korekt. elektród: defibri. s biventrik. resynchr. stimul.	5I019.g↔	Embolektómie a trombektómie v. iliaca communis
5k783.a	Korektúra elektród, defibrilátor s podkožnou elektródou	5I019.h↔	Embolektómie a trombektómie v. iliaca externa
5k783.x	Korektúra elektród: ostatné	5I019.i↔	Embolektómie a trombektómie v. iliaca interna
5k784.0	Korekt. polohy príst: kardiostimulátor b.n.	5I120.0↔	Endarterektómia a trombendar. bliž. neur. č. a. carotis
5k784.1	Korekt. polohy príst: kardioestim. s 1-dutin. stimul.	5I120.1↔	Endarterekt. a trombendarterektómia a. carot. com. a sin. car.
5k784.2	Korekt. polohy príst: kardioestim. s 2-dutin. stimul.	5I120.20↔	Endarterekt. a trombendarterekt. a. carot. int. ext. č.
5k784.3	Korekt. polohy príst: kardio. s biventrik. resynchr. stim.	5I120.22↔	Direkt. endarterektómia a. carotis int. s angioplast. protet. mat.
5k784.4	Korekt. polohy príst: defibril. s 1-dutin. stimul.	5I120.23↔	Direktná endarterekt. a. carotis int. s angioplast. žilou
5k784.5	Korekt. polohy príst: defibrilátor s 2-dutin. stimul.	5I120.24↔	Direktná endarterektómia a. carotis int. s prim. sutúrou
5k784.6	Korekt. polohy príst: defibri. s biventrik. resynchr. stim.	5I120.25↔	Everzná endarterektómia a. carotis interna
5k784.7	Korekt. polohy príst: záznamník EKG	5I120.3↔	Endarterekt. a trombendarterekt. a. carotis ext.
5k784.a	Korektúra polohy príst: defibrilátor s podkož. elektródou	5I120.40↔	Endarterekt. a trombendarterekt. a. vertebral. extrakt. č.
5k784.x	Korektúra polohy príst: ostatné	5I120.4x	Endarterekt. a trombendarterekt. a. vertebralis, ost.
5k785.3	Vým. príst. bez zm. elektr. kardios. biven. sys.	5I120.5↔	Endarterekt. a trombendarterekt. a. carotis s použ. stentu
5k785.9	Výmena prístroja bez zmeny elektródy: ost.	5I120.6↔	Endarterekt. a trombendarterekt. tepny hl. a krku, ciev. protéza
5k786.3	Vým. prístroja a elektódy: kardist. biventr. resynchr. stim.	5I120.8↔	Selektívna endarterektómia arteria carotis externa
5k789.1	Rozšírenie systému, 1-dutin. systém na biventrikulár.	5I120.x↔	Endarterekt. a trombendarterekt. tepny hl. a krku, ostat.
5k789.3	Rozšírenie systému, 2-dutin. systém na biventrikulárny	5I121.0↔	Endarterekt. a trombendarterekt. a. axillaris
5k789.6	Rozšírenie systému, zmeny v resynchroniz. syst.	5I121.1↔	Endarterekt. a trombendarterekt. a. brachialis
5I010.0↔	Embolektómie a trombektómie bližš. neur. č. a. carotis	5I121.2↔	Endarterekt. a trombendarterekt. tepny ramena, ciev. protéza
5I010.1↔	Embolektóm. a trombekt. a. carotis com. a sinus carotic.	5I121.x↔	Endarterekt. a trombendarterekt. tepny ramena, ostat.
5I010.2↔	Embolekt. a trombekt. a. carotis int., extrakraniál. č.	5I122.0↔	Endarterekt. a trombendarterekt. a. ulnaris
5I010.3↔	Embolekt. a trombekt. a. carotis externa	5I122.1↔	Endarterekt. a trombendarterekt. a. radialis
5I010.4↔	Embolekt. a trombekt. a. vertebralis, extrakt. č.	5I122.2↔	Endarterekt. a trombendarterekt. tepny predk. a ruky, ciev. prot.
5I010.5↔	Embolekt. a trombekt. a. carotis, použitie stentu	5I122.x↔	Endarterekt. a trombendarterekt. tepny predk. a ruky, ost.
5I010.6↔	Embolekt. a trombekt. tepny hl. a krku, cievna protéza	5I123.0	Endarterektómia a trombendarterektómia ascendent. aorty
5I010.x↔	Embolektómie a trombektómie tepny hl. a krku, ost.	5I123.1	Endarterektómia a trombendarterektómia oblúka aorty
5I011.0↔	Embolektómie a trombektómie a. axillaris	5I123.2	Endarterektómia a trombendarterektómia torakál. aorty
5I011.1↔	Embolektómie a trombektómie a. brachialis	5I123.3	Endarterektómia a trombendarterektómia abdomin. aorty
5I011.2↔	Embolekt. a trombekt. tepny ramena, cievna protéza	5I123.4	Endarterekt. a trombendarterektómia aorty, ciev. protéza
5I011.x↔	Embolektómie a trombektómie tepny ramena, ostatné	5I123.x	Endarterektómia a trombendarterektómia aorty, ostatné
5I012.0↔	Embolektómie a trombektómie a. ulnaris	5I124.0↔	Endarterekt. a trombendarterekt. a. subclavia
5I012.1↔	Embolektóm. a trombektómie arcus palmar. profund.	5I124.1↔	Endarterekt. a trombendarterekt. truncus brachioceph.
5I012.2↔	Embolektómie a trombektómie arcus palm. superfic.	5I124.2↔	Endarterekt. a trombendarterekt. a. pulmonalis
5I012.3↔	Embolektóm. a trombektómie aa. digit. palm. commun.	5I124.3↔	Endarterekt. a trombendarterekt. tepny hrudníka, ciev. protéza
5I012.4↔	Embolektómie a trombektómie a. radialis	5I124.x↔	Endarterekt. a trombendarterekt. tepny hrudníka, ost.
5I012.5↔	Embolektómie a trombektómie r. carpalis palm.	5I125.0↔	Endarterekt. a trombendarterekt. aa. lumbales
5I012.6↔	Embolektómie a trombektómie r. carpalis dorsal.	5I125.1↔	Endarterekt. a trombendarterekt. a. iliaca b.n.č.
5I012.7↔	Embolektómie a trombektómie a. princeps pollic.	5I125.2↔	Endarterekt. a trombendarterekt. a. iliaca com.
5I012.8↔	Embolekt. a trombekt. tepny pred. a ruky, cievna protéza	5I125.3↔	Endarterekt. a trombendarterekt. a. iliaca ext.
5I012.x↔	Embolekt. a trombekt. tepny predlaktia a ruky, ost.	5I125.4↔	Endarterekt. a trombendarterekt. a. iliaca int.
5I013.0	Embolektómie a trombektómie ascendent. aorty	5I125.5↔	Endarterekt. a trombendarterekt. aa. panvy a trupu, ciev. prot.
5I013.1	Embolektómie a trombektómie oblúka aorty	5I125.x↔	Endarterekt. a trombendarterekt. tepny panvy a trupu, ost.
5I013.2	Embolektómie a trombektómie torakál. aorty	5I126.0	Endarterekt. a trombendarterekt. truncus coeliacus
5I013.3	Embolektómie a trombektómie abdominál. aorty	5I126.1	Endarterekt. a trombendarterekt. a. hepatica
5I013.4	Embolektómie a trombektómie aorty, použitie stentu	5I126.2	Endarterekt. a trombendarterekt. a. gastrica
5I013.5	Embolektómie a trombektómie aorty, cievna protéza	5I126.3	Endarterekt. a trombendarterekt. a. lienalis
5I013.x	Embolektómie a trombektómie aorty, ostatné	5I126.4↔	Endarterekt. a trombendarterekt. a. renalis
5I014.0↔	Embolektómie a trombektómie a. subclavia	5I126.5	Endarterekt. a trombendarterekt. a. mesenter. sup.
5I014.1↔	Embolekt. a trombekt. truncus brachioceph.	5I126.6	Endarterekt. a trombendarterekt. a. mesenter. inf.
5I014.2↔	Embolektómie a trombektómie a. pulmonalis	5I126.7	Endarterekt. a trombendarterekt. viscerál. tepny, ciev. protéza
5I014.3↔	Embolekt. a trombektómie tepny hrudníka, ciev. protéza	5I126.x↔	Endarterekt. a trombendarterekt. viscerál. tepny, ost.
5I014.x↔	Embolektómie a trombektómie tepny hrudníka, ost.	5I127.2↔	Endarterekt. a trombendarterekt. a. poplitea

51127.3↔	Endarterekt.a.trombendarterekt.tepny stehna,ciev.protéza	51141.x↔	Res.aneuryzmy tepien ramena(okr.aneur.aor.)s intpoz.,ost.
51127.x↔	Endarterekt.a.trombendarterekt.tepny stehna,ost.	51142.0↔	Res.ane.a.ulnaris(okr.aneur.aor.)s intpoz.
51128.0↔	Endarterekt.a.trombendarterekt. a.tibialis anter.	51142.1↔	Res.ane.a.radialis(okr.aneur.aor.)s intpoz.
51128.1↔	Endarterekt.a.trombendarterekt. aa.recurrentes	51142.x↔	Res.ane.tepien predlaktia a ruky(okr.aneur.aor.)s intpoz.,ost.
51128.2↔	Endarterekt.a.trombendarterekt. a.dorsalis pedis	51143.01	Res.ascendent.aorty s interpozitom, lineárna protéza
51128.3↔	Endarterekt.a.trombendarterekt. a.tibialis poster.	51143.02	Res.ascendent.aorty s interpoz., lineár. protéza pri aneur.
51128.4↔	Endarterekt.a.trombendarterekt. a.fibularis	51143.0x	Res.ascendent.aorty s interpozitom, ostatné
51128.5↔	Endarterekt.a.trombendarterekt. a.plantaris medial.	51143.11	Res.ascend.aorty s interp. s reimpl.koron.tepien, lineár.prot.
51128.6↔	Endarterekt.a.trombendarterekt. a.plantaris later.	51143.12	Res.asc.aor.s interp.s reimpl.koron.aa.,lin.protéza p.aneur
51128.7↔	Endarterekt.a.trombendarterekt.aa.predkol.a nohy,ciev.prot.	51143.1x	Res.ascend. aorty s interpoz. s reimpl.koronár.tepien, ost.
51128.x↔	Endarterekt.a.trombendarterekt.tepny predk.a nohy,ost.	51143.21	Resekcia torakálnej aorty s interpozitom, lineár. protéza
5112x↔	Endarterekt.a.trombendarterekt,ost.	51143.31	Res.torakoabdom.aorty s interp. lineárna protéza
51130.0↔	Res.aneuryzmy.a.car.bliž.neur.č. bez použ.protet.mat.	51143.42	Res.abdom.aorty s interpoz.suprarenál.,lin.prot. pri aneur.
51130.1↔	Res.aneur.a.carotis com.a sinus car.bez použ.prot.mat.	51143.43	Res.abdominál.aorty s aortobilickým interp.suprarenálne
51130.2↔	Resek.aneuryz.a.carotis.int.extrakt.č. bez použ.prot.mat.	51143.44	Res.abdominál.aorty s aortobifemorál.interp.,bajp.supraren.
51130.3↔	Res.aneur.a.carotis ext. bez použ.prot.mat.	51143.4x	Res.abdomin.aorty s interpoz.suprarenálne,ostatné
51130.4↔	Res.aneur.a.vertebr.extrakt.č. bez použ.prot.mat.	51143.52	Res.abdomin.aorty s interpoz.infrarenál.,lin.prot.pri aneur.
51130.x↔	Res.aneuryzmy tepny hlavy a krku bez použ.protet.mat.,ost.	51143.53	Res.abdominál.aorty s aortobil.interpozitom infrarenálne
51131.0↔	Res.aneuryzmy a.axillaris bez použ.protetic.mat.	51143.54	Res.abdomin.aorty s aortobifemor.interpozit,bajp.infraren.
51131.1↔	Res.aneuryzmy a.brachialis bez použ.protet.mat.	51143.5x	Res.abdomin.aorty s interpoz.infrarenálne,ostatné
51131.x↔	Res.aneuryzmy tepny ramena bez použ.prot.mat.,ost.	51143.62	Res.abdom.aorty bez b.u. s interp.,lineár.protéza p.aneur.
51132.0↔	Res.aneuryzmy a.ulnaris bez použ.protetic.mat.	51143.6x	Res.abdom.aorty bez bližš.urč. s interp. ostatné
51132.1↔	Res.aneuryzmy a.radialis bez použ.prot.mat.	51143.7	Res.ascend.aor.,aort.oblúka/descend.aor.s interpoz.,hybrid
51132.x↔	Res.aneuryzmy tepny predl.a ruky bez použ.prot.mat.,ost.	51143.80	Res.asc.aort,aort.obl/tor.aor.s interp:hybr,endov.impl1 st.-pr
51133.0	Res.aneuryzmy ascendent.aorty bez použ.prot.mat	51143.81	Res.asc.aort,aort.obl/tor.aor.s interp:hybr,endov.impl2 st.-pr
51133.1	Res.aneuryzmy torakál.aorty bez použ.prot.mat.	51143.82	Res.asc.aort,aor.obl/tor.aor.s interp:hybr,endov.impl3a vi.st
51133.2	Res.aneuryzmy abdominál.aorty bez použ.prot.mat.	51143.90	Res.torakoabd.aorty s interp:hybrid,endov.impl1 st.-pr.
51133.x	Res.aneuryzmy aorty bez použ.prot.mat.,ost.	51143.91	Res.torakoabd.aorty s interpoz:hybrid,endov.impl2 st.-pr.
51134.0↔	Res.aneuryzmy a.subclavia bez použ.prot.mat.	51143.92	Res.torakoabd.aorty s interpoz:hybrid,endov.impl3 a viac st
51134.1↔	Res.aneuryzmy truncus brachioceph.bez použ.prot.mat.	51143.x	Res.aorty s interpozitom,ostatné
51134.2↔	Res.aneuryzmy a.pulmonalis bez použ.prot.mat.	51144.0↔	Res.aneur.a.subclavia(okr.aneur.aor.)s intpoz.
51134.x↔	Res.aneuryzmy tepny hrudníka bez použ.protetic.mat.,ost.	51144.1↔	Res.ane.truncus brachioceph.(okr.aneur.aor.)s intpoz.
51135.0↔	Res.aneuryzmy a.iliaca comm. bez použ.prot.mat.	51144.2↔	Res.ane.a.pulmonalis(okr.aneur.aor.)s intpoz.
51135.1↔	Res.aneuryzmy a.iliaca ext. b.použ.prot.mat.	51144.x↔	Res.ane.tepien hrudníka(okr.aneur.aor.)s intpoz.,ost.
51135.2↔	Res.aneuryzmy a.iliaca int. b.použ.prot.mat.	51145.0↔	Res.ane.b.n.č. a. iliaca(okr.aneur.aor.)s interpoz.
51135.x↔	Res.aneuryzmy tepny panvy a trupu b.použ.prot.mat,ost.	51145.1↔	Res.aneur. a. iliaca communis(okr.aneur.aor.)s interpoz.
51136.0	Res.aneuryzmy truncus coeliacus bez použ.prot.mat.	51145.2↔	Res.aneur. a. iliaca externa(okr.aneur.aor.)s interpoz.
51136.1	Res.aneuryzmy a.hepatica bez použ.prot.mat.	51145.3↔	Res.aneur. a. iliaca interna(okr.aneur.aor.)s interpoz.
51136.2	Res.aneuryzmy a.gastrica bez použ.prot.mat.	51145.x↔	Res.aneur.tepien panvy a trupu(okr.aneur.aort.)s inter.,ost.
51136.3	Res.aneuryzmy a.lienalis bez použ.prot.mat.	51146.0	Res.aneur. trunc.coeliacus(okr.aneur.aor.)s interpoz.
51136.4↔	Res.aneuryzmy a.renalis bez použ.prot.mat.	51146.1	Res.aneur. a. hepatica(okr.aneur.aor.)s interpoz.
51136.5	Res.aneuryzmy a. mesenterica super. bez použ.prot.mat.	51146.2	Res.aneur. a. gastrica(okr.aneur.aor.)s interpoz.
51136.6	Res.aneuryzmy a. mesenterica inf. bez použ.prot.mat.	51146.3	Res.aneur. a. lienalis(okr.aneur.aor.)s interpoz.
51136.x↔	Res.aneuryzmy viscerál.tepny bez použ.prot.mat.,ost.	51146.4↔	Res.aneur. a. renalis(okr.aneur.aor.)s interpoz.
51139.2	Res.aneuryzmy v. portae bez použ.protet.mat.	51146.5	Res.ane. a. mesenterica super.(okr.aneur.aor.)s interpoz.
51139.3↔	Res.aneuryzmy v. gastrica bez použ.protet.mat.	51146.6	Res.aneur. a. mesenterica infer.(okr.aneur.aor.)s interpoz.
51139.4	Res.aneuryzmy v. lienalis bez použ.protet.mat.	51146.x↔	Res.aneur. viscerál.tepien(okr.aneur.aor.)s interpoz.,ost.
51139.5	Res.aneuryzmy v. mesenterica super. bez použ.protet.mat.	51149.2	Res.ane. v. portae(okr.aneur.aor.)s interpoz.
51139.6	Res.aneuryzmy v. mesenterica inf. bez použ.protet.mat.	51149.3↔	Res.ane. v. gastrica (okr.aneur.aor.)s interpoz.
51139.7	Res.aneuryzmy vv. hepaticae bez použ.protet.mat.	51149.4	Res.aneuryzmy v. lienalis(okr.aneur.aor.)s interpoz.
51139.8↔	Res.aneuryzmy v. renalis bez použ.protet.mat.	51149.5	Res.ane. v. mesenterica super.(okr.aneur.aor.)s interpoz.
51139.9↔	Res.aneuryzmy v. jugularis bez použ.protet.mat.	51149.6	Res.ane. v. mesenterica infer.(okr.aneur.aor.)s interpoz.
51139.a↔	Res.aneuryzmy v. pulmonalis bez použ.protet.mat.	51149.7	Res.ane. vv. hepaticae(okr.aneur.aor.)s interpoz.
51139.b↔	Res.aneuryzmy v. subclavia bez použ.protet.mat.	51149.8↔	Res.ane. v. renalis(okr.aneur.aor.)s interpoz.
51139.c↔	Res.aneuryzmy v. axillaris bez použ.protet.mat.	51149.9↔	Res.ane. v. jugularis(okr.aneur.aor.)s interpoz.
51139.d↔	Res.aneuryzmy v. brachiocephalica bez použ.protet.mat.	51149.a↔	Res.ane. v. pulmonalis (okr.aneur.aor.)s interpoz.
51139.e	Res.aneuryzmy v. cava superior bez použ.protet.mat.	51149.b↔	Res.ane. v. subclavia(okr.aneur.aor.)s interpoz.
51139.f	Res.aneuryzmy v. cava inferior bez použ.protet.mat.	51149.c↔	Res.aneuryzmy v. axillaris(okr.aneur.aor.)s interpoz.
51139.g↔	Res.aneuryzmy v. iliaca communis bez použ.protet.mat.	51149.d↔	Res.ane. v. brachiocephalica(okr.aneur.aor.)s interpoz.
51139.h↔	Res.aneuryzmy v. iliaca externa bez použ.protet.mat.	51149.e	Res.ane.v. cava superior(okr.aneur.aor.)s interpoz.
51139.i↔	Res.aneuryzmy v. iliaca interna bez použ.protet.mat.	51149.f	Res.aneur.v. cava inferior (okr.aneur.aor.)s interpoz.
51139.x↔	Res.aneuryzmy hlbkových žil bez použ.prot.mat.,ost.	51149.g↔	Res.ane. v. iliaca communis (okr.aneur.aor.)s interpoz.
5113x↔	Res.aneuryzmy bez použ.protetického materiálu:ostatné	51149.h↔	Res.ane. v. iliaca externa(okr.aneur.aor.)s interpoz.
51140.0↔	Res.ane.a.carotis.b.n.č.(okr.aneur.aor.)s intpoz.	51149.i↔	Res.ane. v. iliaca interna(okr.aneur.aor.)s interpoz.
51140.1↔	Res.ane.a.carotis com.a sinus car.(okr.aneur.aor.)s intpoz.	51149.x↔	Res.ane. hlbkových žil (okr.aneur.aor.)s interpoz. , ostatné
51140.2↔	Res.ane.a.carotis.int.extra.č.(okr.aneur.aor.)s intpoz.	51150.0↔	Res.pseudoaneuryziem bližšie neurčenej časti a. carotis
51140.3↔	Res.ane.a.carotis ext.(okr.aneur.aor.)s intpoz.	51150.1↔	Res.pseudoaneuryziem a. carotis com. a sinus carot.
51140.x↔	Res.aneur.tepien hlavy a krku(okr.aneur.aor.)s intpoz.,ost.	51150.2↔	Res.pseudoaneuryziem extrakran.časti a. carotis interna
51141.0↔	Res.ane.a.axillaris(okr.aneur.aor.)s intpoz.	51150.3↔	Res.pseudoaneuryziem a. carotis externa
51141.1↔	Res.ane.a.brachialis(okr.aneur.aor.)s intpoz.	51150.4↔	Res.pseudoaneuryziem extrakraniálnej časti a. vertebralis

51150.5↔	Res.pseudoaneuryziem a. carotis, použitie stentu	5115x↔	Resekcia pseudoaneuryziem, ost.
51150.x↔	Res.pseudoaneuryziem tepien hlavy a krku,ost.	51160.0↔	Sutúra bližšie neurčenej časti a. carotis
51151.0↔	Resekcia pseudoaneuryziem a.axillaris	51160.1↔	Sutúra a. carotis communis a sinus caroticus
51151.1↔	Resekcia pseudoaneuryziem: a.brachialis	51160.2↔	Sutúra extrakraniálnej časti a. carotis interna
51151.x↔	Resekcia pseudoaneuryziem tepien ramena, ostatné	51160.3↔	Sutúra a. carotis externa
51152.0↔	Resekcia pseudoaneuryziem a. ulnaris	51160.4↔	Sutúra extrakraniálnej časti a. vertebralis
51152.1↔	Resekcia pseudoaneuryziem arcus palmaris profundus	51160.5↔	Sutúra a. carotis s použitím stentu
51152.2↔	Resekcia pseudoaneuryziem arcus palmaris superficialis	51160.x↔	Sutúra tepien hlavy a krku, ostatné
51152.3↔	Resekcia pseudoaneuryziem aa. digitales palmares com.	51161.0↔	Sutúra a.axillaris
51152.4↔	Resekcia pseudoaneuryziem a. radialis	51161.1↔	Sutúra a.brachialis
51152.5↔	Resekcia pseudoaneuryziem r. carpalis palmaris	51161.x↔	Sutúra tepien ramena, ostatné
51152.6↔	Resekcia pseudoaneuryziem r. carpalis dorsalis	51162.0↔	Sutúra a. ulnaris
51152.7↔	Resekcia pseudoaneuryziem a. princeps pollicis	51162.1↔	Sutúra arcus palmaris profundus
51152.x↔	Resekcia pseudoaneuryziem tepien predlaktia a ruky,ost.	51162.2↔	Sutúra arcus palmaris superficialis
51153.0	Resekcia pseudoaneuryziem ascendentnej aorty	51162.3↔	Sutúra aa. digitales palmares communes
51153.1	Resekcia pseudoaneuryziem oblúka aorty	51162.4↔	Sutúra a. radialis
51153.2	Resekcia pseudoaneuryziem torakálnej aorty	51162.x↔	Sutúra tepien predlaktia a ruky, ostatné
51153.3	Resekcia pseudoaneuryziem abdominálnej aorty	51163.0	Sutúra ascendentnej aorty
51153.4	Resekcia pseudoaneur.aorty s pou.stentgraftu,endovask.	51163.1	Sutúra oblúka aorty
51153.5	Resekcia pseudoaneur.aorty s pou.stentgraftu,hybrid	51163.2	Sutúra torakálnej aorty
51153.x	Resekcia pseudoaneuryziem aorty, ostatné	51163.3	Sutúra abdominálnej aorty
51154.0↔	Resekcia pseudoaneuryziem a. subclavia	51163.x	Sutúra aorty, ostatné
51154.1↔	Resekcia pseudoaneuryziem truncus brachioceph.	51164.0↔	Sutúra a. subclavia
51154.2↔	Resekcia pseudoaneuryziem a. pulmonalis	51164.1↔	Sutúra truncus brachiocephalicus
51154.x↔	Resekcia pseudoaneuryziem tepien hrudníka, ostatné	51164.2↔	Sutúra a. pulmonalis
51155.0↔	Resekcia pseudoaneuryziem aa. lumbales	51164.x↔	Sutúra tepien hrudníka, ostatné
51155.1↔	Resekcia pseudoaneuryziem b.n.časti a. iliaca	51165.0↔	Sutúra aa. lumbales
51155.2↔	Resekcia pseudoaneuryziem a. iliaca communis	51165.1↔	Sutúra bližšie neurčenej časti a. iliaca
51155.3↔	Resekcia pseudoaneuryziem a. iliaca externa	51165.2↔	Sutúra a. iliaca communis
51155.4↔	Resekcia pseudoaneuryziem a. iliaca interna	51165.3↔	Sutúra a. iliaca externa
51155.x↔	Resekcia pseudoaneuryziem tepien panvy a trupu,ost.	51165.4↔	Sutúra a. iliaca interna
51156.0	Resekcia pseudoaneuryziem truncus coeliacus	51165.x↔	Sutúra tepien panvy a trupu, ostatné
51156.1	Resekcia pseudoaneuryziem a. hepatica	51166.0	Sutúra truncus coeliacus
51156.2	Resekcia pseudoaneuryziem a. gastrica	51166.1	Sutúra a. hepatica
51156.3	Resekcia pseudoaneuryziem a. lienalis	51166.2	Sutúra a. gastrica
51156.4↔	Resekcia pseudoaneuryziem a. renalis	51166.3	Sutúra a. lienalis
51156.5	Resekcia pseudoaneuryziem a. mesenterica superior	51166.4↔	Sutúra a. renalis
51156.6	Resekcia pseudoaneuryziem a. mesenterica inferior	51166.5	Sutúra a. mesenterica superior
51156.x↔	Resekcia pseudoaneur.viscerál.tepien,ost.	51166.6	Sutúra a. mesenterica inferior
51159.0↔	Resekcia pseudoaneuryziem v. femoralis	51166.x↔	Sutúra viscerálnych tepien, ostatné
51159.1↔	Resekcia pseudoaneuryziem v. poplitea	51167.0↔	Sutúra a. femoralis
51159.2	Resekcia pseudoaneuryziem v.portae	51167.1↔	Sutúra a. profunda femoris
51159.3↔	Resekcia pseudoaneuryziem v. gastrica	51167.2↔	Sutúra a. poplitea
51159.4	Resekcia pseudoaneuryziem v. lienalis	51167.x↔	Sutúra tepien stehna, ostatné
51159.5	Resekcia pseudoaneuryziem v.mesenterica super.	51168.0↔	Sutúra a. tibialis anterior
51159.6	Resekcia pseudoaneuryziem v.mesenterica infer.	51168.1↔	Sutúra a. dorsalis pedis
51159.7	Resekcia pseudoaneuryziem vv. hepaticae	51168.2↔	Sutúra a. tibialis posterior
51159.8↔	Resekcia pseudoaneuryziem v. renalis	51168.3↔	Sutúra a. fibularis
51159.9↔	Resekcia pseudoaneuryziem v. jugularis	51168.x↔	Sutúra tepien predkolenia a nohy,ostatné
51159.a↔	Resekcia pseudoaneuryziem v. pulmonalis	51169.0↔	Sutúra v. femoralis
51159.b↔	Resekcia pseudoaneuryziem v. subclavia	51169.1↔	Sutúra v. poplitea
51159.c↔	Resekcia pseudoaneuryziem v. axillaris	51169.2	Sutúra v. portae
51159.d↔	Resekcia pseudoaneuryziem v. brachioceph.	51169.3↔	Sutúra v. gastrica
51159.e	Resekcia pseudoaneuryziem v. cava superior	51169.4	Sutúra v. lienalis
51159.f	Resekcia pseudoaneuryziem v. cava inferior	51169.5	Sutúra v. mesenterica superior
51159.g↔	Resekcia pseudoaneuryziem v. iliaca communis	51169.6	Sutúra v. mesenterica inferior
51159.h↔	Resekcia pseudoaneuryziem v. iliaca externa	51169.7	Sutúra vv. hepaticae
51159.i↔	Resekcia pseudoaneuryziem v. iliaca interna	51169.8↔	Sutúra v. renalis
51159.x↔	Resekcia pseudoaneuryziem hlbk.žil,ost.	51169.9↔	Sutúra v. jugularis
5115a.0↔	Resekcia pseudoaneuryziem povrch.žil hlavy a krku	51169.a↔	Sutúra v. pulmonalis
5115a.1↔	Resekcia pseudoaneuryziem povrch.žil ramena	51169.b↔	Sutúra v. subclavia
5115a.2↔	Resekcia pseudoaneur.povrch.žil predlakt. a ruky	51169.c↔	Sutúra v. axillaris
5115a.3↔	Resekcia pseudoaneuryziem povrch.žil hrudníka	51169.d↔	Sutúra v. brachiocephalica
5115a.4↔	Resekcia pseudoaneuryziem povrch.žil panvy a trupu	51169.e	Sutúra v. cava superior
5115a.5↔	Resekcia pseudoaneuryziem povrch.žil stehna	51169.f	Sutúra v. cava inferior
5115a.6↔	Resekcia pseudoaneur.povrch.žil predkol. a nohy	51169.g↔	Sutúra v. iliaca communis
5115a.x↔	Resekcia pseudoaneuryziem povrch.žil, ostatné	51169.h↔	Sutúra v. iliaca externa
5115b.0	Res.v. cava inferior s protet.náhradou-infrarenál.úsek	51169.i↔	Sutúra v. iliaca interna
5115b.1	Res.v. cava inferior s protet.náhradou-suprarenál.úsek	51169.x↔	Sutúra hlbkových žil, ostatné
5115b.2	Resekcia v. cava inferior bez použitia protetického materiálu	5116a.0↔	Sutúra povrchových žil hlavy a krku

5116a.1↔	Sutúra povrchových žíl ramena	511a.70↔	Korekcia kinkingu a. carotis interna
5116a.2↔	Sutúra povrchových žíl predlakt. a ruky	511a.71↔	Korekcia kinkingu a. vertebralis
5116a.5↔	Sutúra povrchových žíl stehna	511a.7x↔	Korekcia kinkingu, iná
5116a.6↔	Sutúra povrchových žíl predkol.a nohy	511a2.00↔	Chir./endoskop. odber a. radialis pre transplantáciu
5116a.x↔	Sutúra povrchových žíl,ostatné	511a2.0x↔	Chir./esk.odber tepny predlaktia a ruky pre transplant.,ost.
5116x↔	Sutúra ciev, ostatné	511a2.10↔	Chir./endoskop. odber povrch.žil stehna pre transplantáciu
51170.0↔	Ligatúra bližšie neurčenej časti a. carotis	511a2.11↔	Chir./endoskop. odber povrch.žil predkol.a nohy pre transpl.
51170.1↔	Ligatúra a. carotis communis a sinus caroticus	511a2.1x↔	Chir./endoskop. odber povrch.žil pre transplantáciu,ost.
51170.2↔	Ligatúra extrakraniálnej časti a. carotis interna	511a2.x↔	Chirurg/endoskopický odber cievy pre transplantáciu,ost.
51170.3↔	Ligatúra a. carotis externa	51502.10	Vytv.radiocefalickej A-V fistuly(Cimino - Brescia)
51170.4↔	Ligatúra extrakraniálnej časti a. vertebralis	51502.11	Vytv.radiocefal.A-V fistuly(fossa tabatiere- snuff box)
51170.5↔	Ligatúra a. carotis, použitie stentu	51502.2	Vytv.A-V fistuly na predlaktí HK (R-C, R-B, U-C, U-B)
51170.6	Endoskopická ligatúra a. sphenopalatina	51502.30	Vytv.brachiokubitál.A-V fistuly (sec.Gracz sec. Konner)
51170.x↔	Ligatúra tepien hlavy a krku, ostatné	51502.31	Vytv.brachiokubitál.A-V fistuly na v.basilica
51171.0↔	Ligatúra a.axillaris	51502.32	Vytv.brachiokubitál.A-V fistuly na v.cephalica
51171.1↔	Ligatúra a.brachialis	51502.40	Vytv.A-V fistuly s transpozíciou v. basilica na predlaktí
51171.x↔	Ligatúra tepien ramena, ostatné	51502.41	Vytv.A-V fistuly s transpozíciou v. basilica na axile
51172.0↔	Ligatúra a. ulnaris	51502.50	Vytvorenie A-V fistuly pomocou autológnej cievy
51172.1↔	Ligatúra arcus palmaris profundus	51502.51	Vytvorenie A-V fistuly pomocou allogénnej cievy
51172.2↔	Ligatúra arcus palmaris superficialis	51502.6	Vytv. A-V fistuly na HK pom.protetického materiálu
51172.3↔	Ligatúra aa. digitales palmares communes	51502.70	Vytv.A-V fistuly na DK pom. protetického materiálu
51172.4↔	Ligatúra a. radialis	51502.71	Vytv.A-V fistuly na DK s transpozíciou VFS
51172.5↔	Ligatúra r. carpalis palmaris	51502.72	Vytv.A-V fistuly na DK s transpozíciou žily
51172.6↔	Ligatúra r. carpalis dorsalis	51502.73	Vytv.A-V fistuly na DK pom. cievnej protézy
51172.7↔	Ligatúra a. princeps pollicis	51502.8	Vytvorenie vonkajšieho A-V shuntu
51172.x↔	Ligatúra tepien predlaktia a ruky, ostatné	51502.9	Vytvorenie dočasného A-V shuntu (peroperačný)
51173.0	Ligatúra ascendentnej aorty	51502.a0	Ciev.rekonštrukcia A-V fistuly[PAI,RUDI,DRAL,DRIL,PRAL..]
51173.1	Ligatúra oblúka aorty	51502.a1	Ciev.rekonšt.A-V fistuly s použitím interpozitu
51173.2	Ligatúra torakálnej aorty	51502.a2	Ciev.rekonšt.A-V fistuly,aneurizmorafia bez protet.mat.
51173.3	Ligatúra abdominálnej aorty	51502.a3	Ciev.rekonšt.A-V fistuly,aneurizmorafia s protet.mat.
51173.4	Ligatúra aorty s použitím stentu	51502.a4	Cievna rekonštrukcia A-V fistuly, banding
51173.x	Ligatúra aorty, ostatné	51502.a5	Cievna rekonštrukcia A-V fistuly,ligatúra vetiev
51174.0↔	Ligatúra a. subclavia	51502.ax	Cievna rekonštrukcia arterio-venóznejs fistuly,ost.
51174.1↔	Ligatúra truncus brachiocephalicus	51502.x	Vytvorenie arterio-venóznejs fistuly:ostatné
51174.2↔	Ligatúra a. pulmonalis	51511.0	Bajpas.OP tepny hlavy a krku pom.žily:a.carotis
51174.x↔	Ligatúra tepien hrudníka, ostatné	51511.1	Bajpas.OP aa.hlavy a krku pom.žily:a.carotis-a. carotis
51175.0↔	Ligatúra aa. lumbales	51511.2	Bajpas.OP aa.hlavy a krku pom.žily:a.carotis-a.subclavia
51175.1↔	Ligatúra bližšie neurčenej časti a. iliaca	51511.3	Bajpas.OP aa.hlavy a krku pom.žily:a.carotis-a.vertebralis
51175.2↔	Ligatúra a. iliaca communis	51511.x	Bajpas.OP artérie hlavy a krku pom.žily:ostatné
51175.3↔	Ligatúra a. iliaca externa	51512.0	Bajpas.OP tepny ramena pomocou žily: a. subclavia
51175.4↔	Ligatúra a. iliaca interna	51512.1	Bajpas.OP aa.ramena pom.žily:a.subclavia,extraanat.
51175.x↔	Ligatúra tepien panvy a trupu, ostatné	51512.2	Bajpas.OP aa.ramena pom.žily:subclaviobifemorálny bajp.
51176.0	Ligatúra truncus coeliacus	51512.3	Bajpas.OP aa.ramena pom.žily:subclaviobifemor.bajp.
51176.1	Ligatúra a. hepatica	51512.4	Bajpas.OP aa.ramena pom.žily: a.axillaris
51176.2	Ligatúra a. gastrica	51512.5	Bajpas.OP aa.ramena pom.žily:a.axillaris,extraanatom.
51176.3	Ligatúra a. lienalis	51512.6	Bajpas.OP aa.ramena pom.žily:axillofemorál.bajp.
51176.4↔	Ligatúra a. renalis	51512.7	Bajpas.OP aa.ramena pom.žily:axillobifemorál.,extraanat.
51176.5	Ligatúra a. mesenterica superior	51512.x	Bajpas.OP aa.ramena pom.žily:ostatné
51176.6	Ligatúra a. mesenterica inferior	51513	Bajpas.OP tepny hornej končatiny pomocou žily
51176.x↔	Ligatúra viscerálnych tepien, ostatné	51514.0	Bajpasové OP aorty pomocou žily:aorta -a.carotis
51179.9↔	Ligatúra v. jugularis	51514.1	Bajpasové OP aorty pomocou žily:aorta -a.subclavia
51179.a↔	Ligatúra v. pulmonalis	51514.2	Bajpasové OP aorty pom.žily:aortoaoortálny bajp.
51179.b↔	Ligatúra v. subclavia	51514.3	Bajpasové OP aorty pom.žily:aortoiliakálny bajp.
51179.c↔	Ligatúra v. axillaris	51514.4	Bajpasové OP aorty pom.žily:aortoiliofemorál.bajp.
51179.d↔	Ligatúra v. brachiocephalica	51514.5	Bajpasové OP aorty pom.žily:aortofemorálny bajp.
51179.e	Ligatúra v. cava superior	51514.6	Bajpasové OP aorty pom.žily:aortopopliteálny bajp.
51179.f	Ligatúra v. cava inferior	51514.x	Bajpasové OP aorty pomocou žily:ostatné
51179.g↔	Ligatúra v. iliaca communis	51515.0	Bajpas.OP a.iliaca a viscerál.aa.pom.žily:iliakoiliakál.bajp
51179.h↔	Ligatúra v. iliaca externa	51515.1	Bajpas.OP a.iliaca a viscerál.aa.pom.žily:iliakoifemorál.bajp
51179.i↔	Ligatúra v. iliaca interna	51515.2	Bajp.OP a.iliaca a viscer.aa.pom.žily:iliakopoplit.bez špecif.
5117a.0↔	Ligatúra povrchových žíl hlavy a krku	51515.3	Bajp.OP a.iliaca a viscer.aa.pom.žily:iliakopoplit.nad kolen.
5117a.1↔	Ligatúra povrchových žíl ramena	51515.4	Bajpas.OP a.iliaca a visce.aa.pom.žily:iliakopoplit.pod kol.
5117a.2↔	Ligatúra povrchových žíl predlakt.a ruky	51515.5	Bajpas.OP a.iliaca a viscerál.aa.pom.žily:iliakokrurál.bajp.
5117a.4↔	Ligatúra povrchových žíl panvy a trupu	51515.6	Bajpas.OP a.iliaca a visce.aa.pom.žily:obturát.bajp,extraan
5117a.x↔	Ligatúra povrchových žíl, ostatné	51515.7	Bajpas.OP a.iliaca a viscerál.aa.pom.žily:a. renalis
5117x↔	Ligatúra ciev, ostatné	51515.8	Bajpas.OP a.iliaca a viscerál.aa.pom.žily:iné viscerál.tepny
51180.0	Ligatúra v. cava inferior	51515.x	Bajpas.OP a.iliaca a viscerál.tepny pom.žily:ostatné
51180.1	Klípovanie v. cava inferior	51516.0	Bajpas.OP a.femoralis pom.žily:femorofemorál.bajp.
51180.2	Chir.výkony na v. cava inferior na zabránenie embolizácie	51516.1	Bajpas.OP a.femoral.pom.žily:femoropopliteál.bez špecif.
51180.x	Ligatúra /parciálny uzáver v. cava inferior,ostatné	51516.2	Bajp.OP a.femoral.pom.žily:femoropopliteál.nad kolenom

51516.3	Bajp.OP a.femoralis pom.žily:femoropopliteál.pod kolenom	51532.x↔	Plastika záplatou[patch plastika]aa.predl.a ruky:ost.
51516.4	Bajpas.OP a.femoralis pom.žily:femorokrurál.bajp.	51533.0	Plastika záplatou [patch plastika] torakálnej aorty
51516.5	Bajpas.OP a.femoralis pom.žily:femoropedálny bajp.	51533.1	Plastika záplatou [patch plastika] abdominálnej aorty
51516.6	Bajp.OP a.femoralis pom.žily:femorofemoral.,extraanat.	51533.x	Plastika záplatou [patch plastika] aorty, ostatné
51516.x	Bajpas.OP a.femoralis pom.žily: ostatné	51534.0↔	Plastika záplatou[patch plastika]:a.subclavia
51519	Bajpas.OP vény pomocou žily	51534.1↔	Plastika záplatou[patch plastika]:truncus brachioceph.
51521.0↔	Bajpas.OP aa.hlavy a krku pom.protézy:a. carotis-interpoz.	51534.2↔	Plastika záplatou[patch plastika]:a.pulmonalis
51521.1↔	Bajpas.OP aa.hlavy,krku p.protézy:karotic.bajp.extraanat.	51534.x↔	Plastika záplatou[patch plastika]aa.hrudnika:ost.
51521.2↔	Bajpas.OP aa.hlavy,krku p.protézy:karot-subklaviál.bajp	51535.0↔	Plastika záplatou[patch plastika]:a.iliaca, b.n.časti
51521.3↔	Bajpas.OP aa.hlavy,krku p.protézy:karot.-vertebr.bajp.	51535.1↔	Plastika záplatou[patch plastika]:a.iliaca communis
51521.4	Bajpas.OP aa.ramena pom.protézy:subklaviál.extraanat.	51535.2↔	Plastika záplatou[patch plastika]:a.gastrica
51521.5	Bajp.OP aa.hlavy,krku p.protézy:aorto-karotický extraanat	51535.3↔	Plastika záplatou[patch plastika]:a.iliaca interna
51521.x↔	Bajpas.OP artérie hlavy a krku pom.protézy:ost.	51535.4↔	Plast.záplatou(patch plast):cievna protéza aa.panvy a trupu
51522.0↔	Bajpas.OP tepny ramena pomocou protézy:a.subclavia	51535.x↔	Plast.záplatou(patch plast)aa.panvy a trupu:ost.
51522.1↔	Bajp.OP aa.ramena p.protézy:a.subcl-a.subclavia,extraanat.	51536.0	Plastika záplatou[patch plastika]:truncus coeliacus
51522.2↔	Bajpas.OP tepny ramena pom.protézy:subclaviofemorál.	51536.1	Plastika záplatou[patch plastika]:a.hepatica
51522.3↔	Bajpas.OP aa.ramena pom.protézy:subclaviobifemorálny	51536.2	Plastika záplatou[patch plastika]:a.gastrica
51522.4↔	Bajpas.OP tepny ramena pomocou protézy:a.axillaris	51536.3	Plastika záplatou[patch plastika]:a.lienalis
51522.5↔	Bajpas.OP aa.ram.p.protézy:a.axillaris-a.axillaris,extraanat.	51536.4↔	Plastika záplatou[patch plastika]:a.renalis
51522.6↔	Bajpas.OP tepny ramena pom.protézy:axillofemorál.bajp.	51536.5	Plastika záplatou[patch plastika]:mesenterica superior
51522.7↔	Bajpas.OP aa.rame p.protézy:axillobifemor.,extraanat.	51536.6	Plastika záplatou[patch plastika]:mesenterica inferior
51522.x↔	Bajpas.OP tepny ramena pomocou protézy:ostatné	51536.x↔	Plastika záplatou[patch plastika]viscerálne aa.:ost.
51523↔	Bajpas.OP tepny hornej končatiny pomocou protézy	51537.0↔	Plastika záplatou[patch plastika]:a.femoralis
51524.0↔	Bajpas.OP aorty pomocou protézy:aorta-a.carotis	51537.1↔	Plastika záplatou[patch plastika]:a.profunda femoris
51524.1↔	Bajpas.OP aorty pomocou protézy:aorta-a.subclavia	51537.2↔	Plastika záplatou[patch plastika]:a.poplitea
51524.2	Bajpas.OP aorty pomocou protézy:aorto-aortál.bajp	51537.3↔	Plastika záplatou[patch plastika]:cievna protéza aa.stehna
51524.3↔	Bajpas.OP aorty pomocou protézy:aortoiliakálny b.	51537.x↔	Pl.zápl.[patch plastika]aa.stehna:ost.
51524.4	Bajpas.OP aorty pomocou protézy:aortoiliofemorálny b.	51538.0↔	Plastika záplatou[patch plastika]:a.tibialis anterior
51524.5↔	Bajpas.OP aorty pomocou protézy:aortofemorálny bajp.	51538.1↔	Plastika záplatou[patch plastika]:a.dorsalis pedis
51524.6↔	Bajpas.OP aorty pomocou protézy:aortopopliteálny	51538.2↔	Plastika záplatou[patch plastika]:a.tibialis posterior
51524.7	Bajpas.OP aorty pom.protézy:aorto-viscerálny bajpas	51538.3↔	Plastika záplatou[patch plastika]:a.fibularis
51524.8↔	Bajpas.OP aorty pomocou protézy, aortobiiliakál.bajpas	51538.4↔	Plast.zápl[patch plastika]:cievna protéza aa.predkol a nohy
51524.9↔	Bajpas.OP aorty pom.protézy:aortobifemorál.bajpas	51538.x↔	Plast.záplatou[patch plastika]aa.predkol a nohy:ost.
51524.x↔	Bajpas.OP aorty pomocou protézy: ostatné	51539.0↔	Plastika záplatou[patch plastika]:v.femoralis
51525.0↔	Bajpas.OP a.iliaca,viscerál.aa.p.protézy:iliakoiliakálny bajp.	51539.1↔	Plastika záplatou[patch plastika]:v.poplitea
51525.00	Bajpas.OP pomocou protézy:cross-bajpas iliakoiliakálny	51539.2	Plastika záplatou[patch plastika]:v.portae
51525.1↔	Bajpas.OP a.iliaca,viscerál.aa.p.protézy:iliakoifemorálny baj.	51539.3↔	Plastika záplatou[patch plastika]:v.gastrica
51525.10	Bajpas.OP pomocou protézy:cross-bajpas iliakofemorálny	51539.4	Plastika záplatou[patch plastika]:v.lienalis
51525.2↔	Bajpas.OP a.iliaca,viscerál.aa.p.protézy:iliakopopl.b.špecif.	51539.5	Plast. záplatou[patch plastika]:v.mesenterica superior
51525.3↔	Bajpas.OP a.iliaca,viscerál.aa.p.protézy:iliakopopl.nad kol.	51539.6	Plastika záplatou[patch plastika]:v.mesenterica inferior
51525.4↔	Bajpas.OP a.iliaca,viscerál.aa.p.protézy:iliakopopl.pod kol.	51539.7	Plastika záplatou[patch plastika]:vv.hepaticae
51525.5↔	Bajpas.OP a.iliaca,viscerál.aa.p.protézy:iliakokrurálny bajp.	51539.8↔	Plastika záplatou[patch plastika]:v.renalis
51525.6↔	Bajp.OP a.iliaca,visce.aa.p.protézy:obturátor.baj.extraanat.	51539.9↔	Plastika záplatou[patch plastika]:v.jugularis
51525.7↔	Bajpas.OP a.iliaca,viscerál.aa.p.protézy:a.renalis	51539.a↔	Plastika záplatou[patch plastika]:v.pulmonalis
51525.8↔	Bajpas.OP a.iliaca,viscerál.aa.p.protézy:iné viscerál.tepny	51539.b↔	Plastika záplatou[patch plastika]:v.subclavia
51525.x↔	Bajpas.OP a.iliaca a viscerálne aa. pom.protézy:ost.	51539.c↔	Plastika záplatou[patch plastika]:v.axillaris
51526.0↔	Bajpas.OP a.femoralis pom.protézy:femorofemorál.bajp.	51539.d↔	Plastika záplatou[patch plastika]:v.brachiocephalica
51526.1↔	Bajpas.OP a.femor.p.protézy:femoropopliteálny bez špec.	51539.e	Plastika záplatou[patch plastika]:v.cava superior
51526.2↔	Bajp.OP a.femoralis p.protéz:femoropopliteál.nad kolenom	51539.f	Plastika záplatou[patch plastika] v. cava inferior
51526.3↔	Bajp.OP a.femoralis p.protéz:femoropopliteál.pod kolenom	51539.g↔	Plastika záplatou[patch plastika]:v.iliaca communis
51526.4↔	Bajpas.OP a.femoralis pom.protézy:femorokrurál.bajp.	51539.h↔	Plastika záplatou[patch plastika]:v.iliaca externa
51526.5↔	Bajpas.OP a.femoralis pomocou protézy:femoropedálny	51539.i↔	Plastika záplatou[patch plastika]:v.iliaca interna
51526.6↔	Bajpas.OP a.femoralis p.protézy:femorofemoral.extraanat.	51539.x↔	Plastika záplatou[patch plastika]hlbkové žily:ost.
51526.x↔	Bajpas.OP s. femoralis pomocou protézy:ostatné	5153a.1↔	Plast.zápl.[patch plastika]povrch.žil ramena
51529	Bajpas.OP žily pomocou protézy	5153a.2↔	Plast.zápl.[patch plastika]povrch.žil predlaktia a ruky
5152a	Bajpas.OP p.protézy:dočas.arterio-arteriálny shunt (perop.)	5153a.3↔	Plast.zápl.[patch plastika]povrch.žil stehna
51530.0↔	Plast.záplatou[patch plastika]:a.carotis,blížš.neurč.časti	5153a.x↔	Plastika záplatou[patch plastika]na cievnach:ost.
51530.1↔	Plast.záplatou[patch plastika]:a.carot.comm.,sin.caroticus	51540.0↔	Transpozícia bližšie neurčenej časti a. carotis
51530.2↔	Plast.záplatou[patch plastika]:a.carotis inter.extrakran.č.	51540.10↔	Transpozícia a. carotis communis a sinus caroticus
51530.3↔	Plast.záplatou[patch plastika]:a.carotis externa	51540.11↔	Transpozícia a. carotis communis do a. subclavia
51530.4↔	Plast.záplatou[patch plastika]:a.vertebralis extrakran.č.	51540.2↔	Transpozícia a. carotis interna extrakraniálnej časti
51530.x↔	Plastika záplatou[patch plastika]tepny hlavy a krku,ost.	51540.3↔	Transpozícia a. carotis externa
51531.0↔	Plastika záplatou[patch plastika]:a.axillaris	51540.40↔	Transpozícia a. vertebralis extrakraniálnej časti
51531.1↔	Plastika záplatou[patch plastika]:a.brachialis	51540.41↔	Transpozícia a. vertebralis do a. carotis communis
51531.x↔	Plastika záplatou[patch plastika] aa.ramena:ost.	51540.42↔	Transpozícia a. vertebralis do a. subclavia
51532.0↔	Plastika záplatou[patch plastika]:a.ulnaris	51540.x↔	Transpozícia aorty hlavy a krku, ostatné
51532.1↔	Plastika záplatou[patch plastika]:arcus palmaris profundus	51542.0↔	Transpozícia a. ulnaris
51532.2↔	Plastika záplatou[patch plastika]:arcus palmaris superficialis	51542.1↔	Transpozícia arcus palmaris profundus
51532.3↔	Plast.záplatou[patch plastika]:aa.digitales palmares comm.	51542.2↔	Transpozícia arcus palmaris superficialis
51532.4↔	Plastika záplatou[patch plastika]:a.radialis	51542.3↔	Transpozícia aa. digitales palmares communes

51542.4↔	Transpozícia a. radialis	51557.0↔	Iné plastické rekonštrukcie a. femoralis
51542.x↔	Transpozícia aa.predl.a ruky:ostatné	51557.1↔	Iné plastické rekonštrukcie a. profunda femoris
51544.00↔	Transpozícia a. subclavia	51557.2↔	Iné plastické rekonštrukcie a. poplitea
51544.01↔	Transpozícia a. subclavia do a.carotis com.	51557.x↔	Iné plastické rekonštrukcie tepny stehna,ost.
51544.1↔	Transpozícia truncus brachiocephalicus	51558.0↔	Iné plastické rekonštrukcie a. tibialis anterior
51544.2↔	Transpozícia a. pulmonalis	51558.1↔	Iné plastické rekonštrukcie aa. recurrentes
51544.x↔	Transpozícia aa.hrudnika:ostatné	51558.2↔	Iné plastické rekonštrukcie a. dorsalis pedis
51545.0↔	Transpozícia bližšie neurčenej časti a. iliaca	51558.3↔	Iné plastické rekonštrukcie a. tibialis posterior
51545.1↔	Transpozícia a. iliaca externa	51558.4↔	Iné plastické rekonštrukcie a. fibularis
51545.2↔	Transpozícia a. iliaca interna	51558.5↔	Iné plastické rekonštrukcie a. plantaris medialis
51545.x↔	Transpozícia aa.panvy a trupu:ostatné	51558.6↔	Iné plastické rekonštrukcie a. plantaris lateralis
51546.0	Transpozícia a. hepatica	51558.x↔	Iné plast.rekonštr.tepny predkolenia a nohy,ost.
51546.1	Transpozícia a. gastrica	51559.0↔	Iné plastické rekonštrukcie v. femoralis
51546.2	Transpozícia a. lienalis	51559.1↔	Iné plastické rekonštrukcie v. poplitea
51546.3↔	Transpozícia a. renalis	51559.2	Iné plastické rekonštrukcie v. portae
51546.4	Transpozícia a. mesenterica superior	51559.3↔	Iné plastické rekonštrukcie v. gastrica
51546.5	Transpozícia a. mesenterica inferior	51559.4	Iné plastické rekonštrukcie v. lienalis
51546.x↔	Transpozícia viscerálnej tepny, ostatné	51559.5	Iné plastické rekonštrukcie v. mesenterica super.
51547.0↔	Transpozícia a. femoralis	51559.6	Iné plastické rekonštrukcie v. mesenterica infer.
51547.1↔	Transpozícia a. profunda femoris	51559.7	Iné plastické rekonštrukcie vv. hepaticae
51547.x↔	Transpozícia tepny stehna, ostatné	51559.8↔	Iné plastické rekonštrukcie v. renalis
51548.0↔	Transpozícia a. tibialis anterior	51559.9↔	Iné plastické rekonštrukcie v. jugularis
51548.1↔	Transpozícia a. tibialis posterior	51559.a↔	Iné plastické rekonštrukcie v. pulmonalis
51548.2↔	Transpozícia a. fibularis	51559.b↔	Iné plastické rekonštrukcie v. subclavia
51548.x↔	Transpozícia tepny predkol.a nohy, ostatné	51559.c↔	Iné plastické rekonštrukcie v. axillaris
51549	Transpozícia žily	51559.d↔	Iné plastické rekonštrukcie v. brachiocephalica
5154x↔	Transpozícia ciev, ostatné	51559.e	Iné plastické rekonštrukcie v. cava superior
51550.0↔	Iné plast.rekonštrukcie a.carotis b.n.časti	51559.f	Iné plastické rekonštrukcie v. cava inferior
51550.1↔	Iné plast.rekonštrukcie a.carotis com.a sin.carotic.	51559.g↔	Iné plastické rekonštrukcie v. iliaca communis
51550.2↔	Iné plast.rekonštrukcie a.car.int.extrakt.č.	51559.h↔	Iné plastické rekonštrukcie v. iliaca externa
51550.3↔	Iné plast.rekonštrukcie a.carotis externa	51559.i↔	Iné plastické rekonštrukcie v. iliaca interna
51550.4↔	Iné plast.rekonštrukcie a.vertebral.extrakt.č.	51559.x↔	Iné plastické rekonštrukcie hlbkových žíl, ost.
51550.5↔	Iné plast.rekonštrukcie a.carotis s použ.stentu	5155x↔	Iné plast.rekonštrukcie ciev:ostatné
51550.x↔	Iné plast.rekonštr.aa.hlavy a krku,ost.	51560.0	OP nádorov na karotidach a iných paraganglióm:explorácia
51551.0↔	Iné plastické rekonštrukcie a.axillaris	51570.0	Rev.v ciev.chir.pre krv:chir.lieč.krvácania po cievnej rek.
51551.1↔	Iné plastické rekonštrukcie a.brachialis	51570.1	Rev.v ciev.chir.pre krvác:revizia anastomóz
51551.x↔	Iné plastické rekonštrukcie tepny ramena, ostatné	51570.2	Rev.v ciev.chir.pre krv:revizia cievneho graftu
51552.0↔	Iné plast.rekonštrukcie a.ulnaris	51570.3	Rev.v ciev.chir.pre krv:výmena ciev.graftu
51552.1↔	Iné plast.rekonštrukcie arc.palmaris prof.	51570.4	Rev.v ciev.chir.pre krv:odstr.cievneho graftu
51552.2↔	Iné plast.rekonštrukcie arc.palmaris superf.	51570.5	Rev.v ciev.chir.pre krv:revizia arterio-venózneho shuntu
51552.3↔	Iné plast.rekonštrukcie aa.digit.palm.comm.	51570.6	Rev.v ciev.chir.pre krv:uzáver arterio-venózneho shuntu
51552.4↔	Iné plast.rekonštrukcie a.radialis	51570.x	Revizia v ciev.chir.pre krvácanie:ostatné
51552.5↔	Iné plast.rekonštrukcie r.carpalis palmaris	51571.0	Rev.v ciev.chir.pre infekciu:chir.liečba krvác.pri inf.ciev.prot.
51552.6↔	Iné plast.rekonštrukcie r.carpalis dorsalis	51571.1	Rev.v ciev.chir.pre infekciu:revizia anastomóz
51552.7↔	Iné plast.rekonštrukcie a.princeps pollicis	51571.2	Rev.v ciev.chir.pre infekciu:revizia cievneho graftu
51552.x↔	Iné plast.rek. aa.predlaktia a ruky,ostatné	51571.3	Rev.v ciev.chir.pre infekciu:výmena cievneho graftu
51553.0	Iné plast.rekonštrukcie na ascendentnej aorte	51571.4	Rev.v ciev.chir.pre infekciu:odstránenie cievneho graftu
51553.1	Iné plast.rekonštrukcie oblúka aorty	51572	Revizia a. carotis interna
51553.2	Iné plast.rekonštrukcie torakálnej aorty	51591.6	Aortopexia na cievach
51553.3	Iné plast.rekonštrukcie abdominálnej aorty	51591.8	Adheziolýza a dekompresia na cievach
51553.4	Iné plast.rekonštrukcie aorty s použ.stentu	5m110.1	Podviazanie ductus thoracicus, torakoskop.
51553.x	Iné plast.rek.aorty:ostatné	5m110.2	Podviazanie ductus thoracicus, torakotom.
51554.0↔	Iné plastické rekonštrukcie a. subclavia	5m110.x	Podviazanie ductus thoracicus, iné
51554.1↔	Iné plast.rekonštr.truncus brachiocephalicus	5m111	Podviazanie/kanylácia ductus thoracicus
51554.2↔	Iné plastické rekonštrukcie a. pulmonalis	5m200.0	Parciálna splenektómia:laparotomicky
51554.x↔	Iné plastické rekonštrukcie tepny hrudnika,ostatné	5m200.3	Parciálna splenektómia:laparoskopicky
51555.0↔	Iné plastické rekonštrukcie aa. lumbales	5m201	Transabdominálna totálna splenektómia:laparot.
51555.1↔	Iné plastické rekonštrukcie b.n.časti a. iliaca	5m202	Splenektómia laparoskopicky
51555.2↔	Iné plastické rekonštrukcie a. iliaca communis	5m203	Splenektómia a dekonexia porto-systém.anastomóz:lpt
51555.3↔	Iné plastické rekonštrukcie a. iliaca externa	5m290	Sutúra sleziny
51555.4↔	Iné plastické rekonštrukcie a. iliaca interna	5m291	Autotransplantácia sleziny laparotomicky
51555.x↔	Iné plastické rekonštrukcie tepny panvy a trupu,ost.	5m292	Obalenie sleziny sieťkou
51556.0	Iné plastické rekonštrukcie truncus coeliacus	5m293.10	Marsupializácia cysty sleziny:laparotomicky
51556.1	Iné plastické rekonštrukcie a. hepatica	5m293.13	Marsupializácia cysty sleziny:laparoskopicky
51556.2	Iné plastické rekonštrukcie a. gastrica	5m293.20	Fenestrácia cysty sleziny, laparotomicky
51556.3	Iné plastické rekonštrukcie a. lienalis	5m293.21	Fenestrácia cysty sleziny, laparoskopicky
51556.4↔	Iné plastické rekonštrukcie a. renalis	5m294.1	Excízia ektopického tkaniva sleziny
51556.5	Iné plastické rekonštrukcie a. mesenterica super.	5m294.x	Excízia tkaniva sleziny, iná
51556.6	Iné plastické rekonštrukcie a. mesenterica infer.	5n010.0	Ezofagomyotómia:laparotomicky
51556.x↔	Iné plast.rekonštrukcie viscerál.tepien, ostatné	5n010.1	Ezofagomyotómia:torakotomicky

5n010.2	Ezofagomyotómia:laparoskopicky	5n05a.4	Tot.abdcerv.ezfgkt.s obn.kontinuity s interpoz.hr.č.
5n010.3	Ezofagomyotómia:torakoskopicky	5n05a.x	Tot.abdcerv.ezfgkt.s obnovením kontinuity:ost.
5n010.4	Ezofagomyotómia:konverzia laparoskop.na otv.chir.	5n05b.10	Tot.thrkabdm.ezfgkt.obn.kont.b.LNE G.p.u.s intrat.an.,o.ch.sv
5n010.5	Ezofagomyotómia:konverzia torakoskop.na otv.chir.	5n05b.11	Tot.thrkabdm.ezfgkt.obn.kont.b.LNE G.p.u.s intrat.an.,hyb.sv
5n010.x	Ezofagomyotómia:ostatné	5n05b.12	T.miniinv.trkabdm.ezfgkt.obn.kont.b.LNE G.p.u.s intrat.an.sv
5n012.0	Ezofago-gastromyotómia (kardiomyotómia):lpt.	5n05b.20	Tot.thrkabdm.ezfgkt.obn.kont.b.LNE G.p.u.s cervik.an.,o.ch.sv
5n012.1	Ezofago-gastromyotómia (kardiomyotómia):torakotom.	5n05b.21	T.thrkabdm.ezfgkt.obn.kont.b.LNE G.p.u.s cervik.an.,hybr.sv.
5n012.2	Ezofago-gastromyotómia (kardiomyotómia):laparos.	5n05b.22	T.miniinv.torakabdm.ezfgkt.obn.kont.b.LNE G.p.u.cerv.an.sv.
5n012.3	Ezofago-gastromyotómia (kardiomyotómia):torakoskop.	5n05b.3	Tot.thrkabdm.ezfgkt.s obn.kont.b.LNE s vof.interpoz.ten.č.
5n012.4	Ezofago-gastromyotómia (kardiomyotómia):konv.lsk.-lpt.	5n05b.4	Tot.thrkabdm.ezfgkt.s obn.kont.bez LNE s interpoziciou hr.č.
5n012.5	Ezofago-gastromyotómia (kardiomyotómia):konv.lsk.-lpt	5n05b.x	Tot.thrkabdm.ezfgkt.s ob.kont.b.LNE:ost.
5n012.x	Ezofago-gastromyotómia (kardiomyotómia):ostatné	5n05c.10	T.thrkabdm.ezfgkt.obnov.kont.s LNE G.p.up:intrat.an,o.ch.sv.
5n013.0	Divertikulektómia, ezofagomyotómia, laparotomicky	5n05c.11	T.thrkabdm.ezfgkt.obn.kont.s LNE G.p.up:intrat.an.,hybr.sv.
5n013.1	Divertikulektómia, ezofagomyotómia, torakotomicky	5n05c.12	T.miniinv.trkabdm.ezfgkt.obn.kont.s LNE G.p.up:intrat.an.svork
5n013.2	Divertikulektómia, ezofagomyotómia, laparoskopicky	5n05c.20	T.thrkabdm.ezfgkt.obn.kont.s LNE,G.p.up" s cerv.an.,o.ch.sv.
5n013.3	Divertikulektómia, ezofagomyotómia, torakoskopicky	5n05c.21	T.thrkabdm.ezfgkt.obn.kont.s LNE,G.p.up" s cerv.an.,hybr.sv.
5n013.4	Divertikulektómia, ezofagomyotómia, cervikálny prístup	5n05c.22	T.miniinv.trkabdm.ezfgkt.obn.kont.s LNE,G.p.up*cerv.an.svork
5n013.x	Divertikulektómia, ezofagomyotómia, ostatné	5n05c.3	Tot.thrkabdm.ezfgkt.s obnov.kont.s LNE:s vof.interpoz.ten.č.
5n01x.0	Iná incízia na pažeráku:laparotomicky	5n05c.4	Tot.thrkabdm.ezfgkt.s obnov.kont.s LNE:s interpoz.hr.č.
5n01x.1	Iná incízia na pažeráku:torakotomicky	5n05c.x	Totál.thrkabdm.ezfgkt.s obnov.kont.s LNE:ost.
5n01x.2	Iná incízia na pažeráku:laparoskopicky	5n05x.3	Iná tot.ezofagektómia s obnov.kont:s voľnou interpoz.ten.č.
5n01x.3	Iná incízia na pažeráku:torakoskopicky	5n05x.4	Iná tot.ezofagektómia s obnovením kont:s interpoz.hr.č.
5n01x.4	Iná incízia na pažeráku:konv.lsk.-lpt.	5n05x.5	Salvage ezofagektómia
5n01x.5	Iná incízia na pažeráku:konv.torakoskop.-lpt.	5n05x.x	Iná totálna ezofagektómia s obnovením kont:ost.
5n020.1	Rekonštr.pas.paž.ako s.v:retrosterm:„Gastr.p.up" s int.an.	5n060.1	Subt.ezfgkt.torakofrenolaparotom. s náhradou žal.
5n020.2	Rek.pasáže pažer.ako s.v:retrosterm:„Gastr.p.up" a cervik.anast	5n060.2	Subt.ezfgkt.torakofrenolaparot.,voľnou interpoz.ten.č.
5n020.3	Rek.pas.paž.ako s.výk:retrosterm:vof.interpoz.ten.čr.	5n060.3	Subt.ezfgkt.torakofrenolaparot.,s interp.hr.čreva
5n020.4	Rek.pas.paž.ako samost.výk:retrosterm:s interpoz.hrub.čr.	5n060.x	Subtotálna ezofagektómia torakofrenolaparotomicky, ost.
5n020.x	Rekonštr.pasáže pažer.ako sam.výk:retrosterm.priestor:ost.	5n094.0	Primárna sutúra na pažeráku:laparotomicky
5n021.1	Rek.pas.paž.-sam.v:pôvod.lôžku pažer:„Gastr.p.up" s int.anst	5n094.6	Primárna sutúra na pažeráku:endoskopicky
5n021.2	Rek.pas.pažer-s.v:pôvod.lôžku paž:„Gastr.p.up" s cervik.anast	5n09j.00	Otv.chir.zav/vým.samoexp.protézy do paž:1bez antirefl.vent
5n021.3	Rek.pas.paž.-s.v:pôvod.lôžku pažer:voľn.interpoz.ten.čr.	5n09j.01	Otv.chir.zav/vým.samoexp.pr.do pažer:2bez antirefl.vent
5n021.4	Rek.pas.paž.-s.v:pôvod.lôžku pažer:s interpoz.hrub.čr.	5n09j.03	Otv.chir.zav/vým.samoexp.pr.do pažer.:>3bez antirefl.ven
5n021.x	Rekonštr.pasáže pažer.ako sam.výk:v pôvod.lôžku pažer:ost.	5n09k.02	Otv.chir.zav/vým.samexp.prot.do pažer:1pr.s antireflu.ven.
5n022.0	Ezofagostómia ako samost.výk:cervikálna (slinná fistula)	5n09k.04	Otv.chir.zav/vým.samexp.prot.do pažer:1pr.s antireflux.v.2bez
5n022.x	Ezofagostómia ako samostatný výkon:ostatné	5n09k.05	Otv.chir.zav/vým.samexp.prot.pažer:>3,z toho1s antireflux.v.
5n029.1	I.rekňš.pas.pažer.,sam.v.Gastr.pull up s intratorak.anast.	5n09l.0	Otv.chir.zav./výmena neexpandovateľnej protézy do pažer.
5n029.2	I.rekonštr.pas.pažer.,sam.v.Gastr.pull up s cervik.anast.	5n100	Gastrotómia(vrátane odstránenia cudz.t.) bez ďalš.výk.
5n029.3	I.rekonštr.pas.pažer.ako samost.výk.s voľnou interpoz.ten.čr	5n101	Gastrotómia so zavedením 1 ezofageálneho tubusu
5n029.4	Iná rekon.pasáže pažer.ako samost.v.s interpoziciou hr.čreva	5n103	Iná gastrotómia
5n029.x	Iná rekonštr.pasáže pažeráka ako samost.v:ostatné	5n120	Atypická parc.res.žalúdka:segmentárna resekcia
5n02a	Rkšt.pas.p.atr.pažer.a oš.1 vr.ezfgtrach.fis.s ez-ez.anst.b.u.fis	5n121	Atypická parc.res.žalúdka:resek.kardie s vytiah.zvyš.žal.
5n02b	Rkšt.pas.p.atr.paž.a oš.1 vr.ezfgtrach.fis:s ez-ez.anst.s uz.fis	5n122	Atypická parc.res.žalúdka:antrektómia
5n02c	Rkňš.pas.p.atr.paž.a oš.1 vr.ezfgtrach.fis:s interpoz.b.u.f.	5n123.0	Biliopankr.diverzia (Scopinaro):laparotom.
5n02d	Rkšt.pas.p.atr.paž.a oš.1 vr.ezfgtrach.fis:s interpoz.s uz.fist.	5n123.2	Biliopankreat.diverzia (Scopinaro):lisk.
5n02e	Rkšt.pas.p.atr.paž.a oš.1 vr.ezfgtrach.fis:trnsmdst.náh.b.uz.f	5n123.4	Biliopankr.diverzia (Scopinaro):konverzia lsk-lpt.
5n02f	Rkšt.pas.p.atr.paž.a oš.1 vr.ezfgtrach.fis:trnsmdst.náh.u.fis.	5n124.0	Biliopankreat.diverzia s duodenál.switchom:lpt.
5n02g	Rkšt.pasáže p.atr.paž.a oš.1vr.ezfgtrach.fis:elong.pažeráka	5n124.2	Biliopankreat.diverzia s duodenál.switchom:lisk.
5n02h	Rkňš.pas.p.atr.paž.a oš.1 vr.ezfgtrach.fis:podviaz.1 H-fist.	5n124.4	Biliopankreat.diverzia s duod.switch:konverzia lsk.-lpt.
5n02x	Rkňš.pas.pažer.atrécie paž.a oš.1 vr.ezfgtrach.fis:iná	5n125.0	Vytv.žal.s-príprava pre biliopankr.diver.s dd.sw(I.fáza):lpt.
5n040	Parc.cervikálna ezofagektómia bez obnovenia kont.	5n125.2	Vytv.žal.s-prípr.pre biliopankr.diver.s duod.sw(I.fáza):lisk.
5n041	Parc.torakálna ezofagektómia bez obnovenia kont.	5n125.4	Vyt.žal.s-prípr.pre biliop.diver.s dd.sw(I.fáza):konver.lsk.-lpt.
5n042	Parc.torakoabd.ezofagektómia bez obnovenia kont.	5n126.0	Duod.sw.s tv.1 spol.kan.ten.čr. po vytv.1žal.s(II.fáza):lpt.
5n043	Parc.abdominálna ezofagektómia bez obnovenia kont.	5n126.2	Duod.sw.s tv.1 spol.kan.ten.čr. po v.1ž.sondy(II.f):lisk.
5n049	Iná parc.ezofagektómia bez obnovenia kont.	5n126.4	Duod.sw.s tv.1 spol.kan.ten.čr. po v.1ž.s(II.f):konv.lsk.-lpt.
5n04a	Parc.torakálna ezofagektómia s obnovením kont.	5n129	Iná atypická parciálna resekcia žalúdka
5n04b	Parc.torakoabdominál.ezofagektómia s obnov.kont.	5n12a	Revizia po.res.žal:násl.reviz.po Billroth-I res.
5n04c	Parc.abdominálna ezofagektómia s obnovením kont.	5n12b	Rev.po.res.žal:premena Billroth-I-res.na Billroth-II rekonšt.
5n04x	Iná parc.ezofagektómia s obnovením kontinuity	5n12c	Rev.po.res.žal:premen.Billroth-I-res.na Roux-Y anast.
5n054.1	Tot.abdmncrv.ezfgkt.bez obn.kont.:tupá disk, krčná ezofagost	5n12d	Revizia po.res.žal:násl.resek.po Billroth-II resek.
5n054.2	Tot.torakoabdm.ezfgkt.bez obn.kont. bez ly-ekt.krč.ezofagost	5n12e	Rev.po.res.žal:premen.Billroth-II res.na Billroth-I rekonšt.
5n054.3	Tot.torakoabdm.ezfgkt.bez obn.kont.s lymfadenekt.krč.ezofgst	5n12f	Rev.po.res.žal:prem.Billroth-II res.na Roux-Y anas.
5n054.x	Iná totál.ezofagektómia bez obnov.kontinuity.krč.ezofagost	5n130	Parc.2/3 resekcia žalúdka s gastroduodenostómiou [B-I]
5n05a.10	Tot.abdmncrv.ezfgkt.s obn.kon.G.p.u.s intrat.an.,o.ch.so sv	5n131	Parc.2/3 resekcia žalúdka s gastrojejunostómou [B-II]
5n05a.11	Tot.abdmncrv.ezfgkt.s obn.kon.G.p.u.s intrat.an.,hybrid so sv	5n132	Parc.2/3 resekcia žalúdka s gastrojejunostómou cez Roux-Y
5n05a.12	Tot.miniinv.abdmncrv.ezfgkt.s obn.kon.G.p.u.s intrat.an.,svor	5n139	Parciálna 2/3 resekcia žalúdka:ostatné
5n05a.20	Tot.abdmncrv.ezfgkt.obn.kon.G.p.up s cervik.anst.,o.ch.svork	5n13a.0	Subt.res.ž(4/5):s gastrojejunost.analg.B-II bez LNE
5n05a.21	Tot.abdmncrv.ezfgkt.ob.kon.G.p.up s cervik.anas.,hybrid sv	5n13a.1	Subt.res.ž(4/5):s gstrjinst.anlg.B-II so sys.čiasť.odstr.LU
5n05a.22	Tot.miniinv.abdmncrv.ezfgkt.ob.kon.G.p.up s cerv.ans.svork	5n13a.2	Subt.res.žal(4/5)s gstrjeinst.anlg.B-II s lymfaden.
5n05a.3	Tot.abdmncrv.ezfgkt.s obn.kontin.s vof.interpoz.ten.čr.	5n13b.0	Subt.res.žal(4/5):s gastrojeinst.Roux-Y-anst:bez LNE

5n13b.1	Subt.res.ž(4/5):s gastrjunost.Roux-Y-anast:so sys.č.ods.LU	5n182.0	Gastropexia:otv.chir.abdomin.
5n13b.2	Subt.rs.žal(4/5):s gastrojejt.Roux-Y-anst:s LNE	5n182.1	Gastropexia:otv.ch.torakálne
5n13c.0	Subtot.res.žalúdka (4/5)s interpozíciu ten.čr.bez LNE	5n182.2	Gastropexia:laparoskopicky
5n13c.1	Subt.rs.žal(4/5)s interpoz.tenk.čr.so syst.čias.odstr.LU	5n182.4	Gastropexia:konverzia lsk.-lpt.
5n13c.2	Subtot.res.žalúdka (4/5)s interpozíciu tenk.čr.s LNE	5n182.x	Gastropexia:ostatné
5n13x.0	Iné subtot.res.žalúdka (4/5) bez lymfadenektómie	5n183.0	Kardioplastika žal(napr.Belsey):otv.chir.abd.
5n13x.1	Iné subt.res.žal(4/5) so syst.čias.odstr.LU	5n183.1	Kardioplastika žal(napr.Belsey):otv.ch.torakálne
5n13x.2	Iné subtot.res.žalúdka (4/5) s lymfadenektómiou	5n183.2	Kardioplastika žal(napr.Belsey):lsk.
5n140.0	Tot.GE s ezfgjjunost.analg.B-II bez tv.rezerv.bez LNE	5n183.4	Kardioplastika žal(napr.Belsey):konv.lsk.-lpt.
5n140.1	Tot.GE s ezfgjjunost.analg.B-II bez tv.rzv.so syst.čias.ods.LU	5n183.x	Kardioplastika žal(napr.Belsey):ost.
5n140.2	Tot.GE s ezfgjjunost.analg.B-II bez tvorby rzv.s LNE	5n184.0	Fundoplikácia žalúdka:otv.chir.abdomin.
5n141.0	Tot.GE s ezfgjjunost.analg.B-II s tv.rzv.bez LNE	5n184.1	Fundoplikácia žalúdka:otv.ch.torakálne
5n141.1	Tot.GE s ezfgjjunost.analg.BII s tv.rzv.so syst.č.odstr.LU	5n184.2	Fundoplikácia žalúdka:laparoskopicky
5n141.2	Tot.GE s ezfgjjunost.analg.BII s tv.rzv.s LNE	5n184.4	Fundoplikácia žalúdka:konv.lsk.-lpt.
5n142.0	Tot.GE s ezfgjjunost.Roux-Y anast bez tv.rezerv.bez LNE	5n184.50	Fundoplikácia žalúdka s hiátovou sutúrou, otv.chir.abdomin
5n142.1	Tot.GE s ezfgjjunost.Roux-Y anast bez tv.rzv.so syst.č.odstr.LU	5n184.51	Fundoplikácia žalúdka s hiátovou sutúrou, otv.chir.torakál.
5n142.2	Tot.GE s ezfgjjunost.Roux-Y anast bez tv.rzv.s LNE	5n184.52	Fundoplikácia žalúdka s hiátovou sutúrou, lsk
5n143.0	Tot.GE s ezfgjjunost.Roux-Y anast s tv.rzv.bez LNE	5n184.5x	Fundoplikácia žalúdka s hiátovou sutúrou, ostatné
5n143.1	Tot.GE s ezfgjjunost.Roux-Y anast s tv.rzv.so syst.č.odstr.LU	5n184.x	Fundoplikácia žalúdka:ostatné
5n143.2	Tot.GE s ezfgjjunost.Roux-Y anast s tv.rzv.s LNE	5n185.0	Hemifundoplikácia žalúdka:otv.chir.abd.
5n144.0	Tot.GE s interpoz.tenk.čr.bez tvorby rzv bez LNE	5n185.1	Hemifundoplikácia žalúdka:otv.ch.torakálne
5n144.1	Tot.GE s interpozíciu tenk.č.bez tv.rzv.so syst.č.odstr.LU	5n185.2	Hemifundoplikácia žalúdka:laparoskopicky
5n144.2	Tot.GE s interpoz.tenk.čreva bez tvorby rzv.s LNE	5n185.4	Hemifundoplikácia žalúdka:konverz.lsk.-lpt.
5n145.0	Tot.GE s interpoz.tenk.čr.s tvorbou zv bez LNE	5n185.x	Hemifundoplikácia žalúdka:ostatné
5n145.1	Tot.GE s interpozíciu tenk.č.s tv.rzv.so syst.čias.ods.LU	5n186.0	Hemifundoplik.žalúdka s hiátovou sut:otv.chir.abd.
5n145.2	Tot.GE s interpoz.tenk.čreva s tv.rzv.s LNE	5n186.1	Hemifundoplik.žalúdka s hiát.sutúrou:otv.ch.torakál.
5n146.0	Tot.GE, ektómia zvyškového žalúdka bez LNE	5n186.2	Hemifundoplik.žalúdka s hiát.sutúrou:lsk.
5n146.1	Tot.GE, ektómia zvyšk.žalúdka so system.čias.odstr.LU	5n186.4	Hemifundoplik.žalúdka s hiátovou sut:zm.lsk.-lpt.
5n146.2	Tot.GE,ektómia zvyškového žalúdka s LNE	5n186.x	Hemifundoplik.žalúdka s hiátovou sut:ost.
5n14a.0	Tot.GE so subt.res.pažer.s interpozíciu ten.čr.bez LNE	5n18a.0	Vertik.gastroplas.žal.podľa Masona:ot.chir.abd.
5n14a.1	Tot.GE so sbt.rs.pažer.s interpoz.ten.čr.so syst.čias.odstr.LU	5n18a.1	Vertik.gastroplas.žal.podľa Masona:ot.ch.torakál.
5n14a.2	Tot.GE so subt.res.pažer.s interpozíciu ten.čr.s LNE	5n18a.2	Vertikál.gastroplast.žal.podľa Masona:lsk.
5n14b.0	Tot.GE so subt.res.pažeráka s interpozíciu hr.čr.bez LNE	5n18a.4	Vertik.gastroplast.žal.podľa Masona:zm.lsk.-lpt.
5n14b.1	Tot.GE so sbt.rs.pažer.s interpoz.hr.čr.so syst.čias.odstr.LU	5n18a.x	Vertik.gastropl.žal.podľa Masona:ost.
5n14b.2	Tot.GE so subt.resek.pažer. s interpozíciu hr.čr.s LNE	5n18b.0	Impl/vým.nenastaviteľnej bandáže žalúdka:otv.chir.abd.
5n14x.00	Iná tot.GE bez subtotál.resekcie pažer.bez LNE	5n18b.1	Impl/vým.nenastaviteľnej bandáže žalúdka:otv.ch.torakál.
5n14x.01	Iná tot.GE bez subtotál.resekcie pažer.so syst.čias.odstr.LU	5n18b.2	Impl/vým.nenastaviteľnej bandáže žalúdka:lsk.
5n14x.02	Iná tot.GE bez subtotál.resekcie pažer.s LNE	5n18b.4	Impl/vým.nenastaviteľnej bandáže žalúdka:zm.lsk.-lpt.
5n14x.10	Iná tot.GE so subtot.res.pažeráka bez lymfadenektómie	5n18b.x	Impl/vým.nenastaviteľnej bandáže žalúdka:ost.
5n14x.11	Iná tot.GE so subt.resek.pažer.so sytem.čias.syst.odstr.LU	5n18c.0	Impl/vým.nastaviteľnej bandáže žalúdka:otv.chir.abd.
5n14x.12	Iná tot.GE so subt.resekcio pažer.s lymfadenektómiou	5n18c.1	Impl/vým.nastaviteľnej bandáže žalúdka:otv.ch.torakál.
5n150.0	Rozš.subt.res.žal.s gstrjinst.anlg.B-II bez LNE	5n18c.2	Impl/vým.nastaviteľnej bandáže žalúdka:lsk.
5n151.0	Rzš.sbt.rs.ž.s gstrjinst.Roux-Y-anst.bez LNE	5n18c.4	Impl/vým.nastaviteľnej bandáže žalúdka:zm.lsk.-lpt.
5n152.0	Rozš.subt.res.žalúdka s interpozic.ten.čr.bez LNE	5n18c.x	Impl/vým.nastaviteľnej bandáže žalúdka:ost.
5n159	Rozš.subt.res.žalúdka bez syst.odstr.LU:ostatné	5n18d.0	Znovazafixovanie dislok.bandáže žalúdka:otv.chir.abd.
5n15a.2	Rozš.sbt.rs.ž.s gstrjinst.anlg.B-II so systemat.LNE	5n18d.1	Znovazafix.dislok.bandáže žalúdka:otv.ch.torakálne
5n15b.2	Rozš.sbt.res.žal.s gstrjinst.Roux-Y-anast.so systemat.LNE	5n18d.2	Znovazafixovanie dislokovanej bandáže žalúdka:lsk.
5n15c.2	Rozš.subt.res.žalúdka s interpozic.ten.čr.so systemat.LNE	5n18d.4	Znovazafixovanie dislok.bandáže žalúdka:zm.lsk.-lpt.
5n15x	Rozš.subt.res.žalúdka so syst.odstr.LU:ostatné	5n18d.x	Znovazafixovanie dislokovanej bandáže žalúdka:ost.
5n160.0	Rozš.GE(s res.sused.org.)s ezfgjjnst.anlg.B-II bez tv.rzv.bez LNE	5n18e.0	Odstránenie jednej žalúdočnej bandáže:otv.chir.abd.
		5n18e.1	Odstránenie jednej žalúdočnej bandáže:otv.ch.torakál.
		5n18e.2	Odstránenie jednej žalúdočnej bandáže: laparoskopicky
5n160.2	Rozš.GE(s res.s.org.)s ezfgjjnst.anlg.B-II bez tv.rzv.so syst.LNE	5n18e.4	Odstránenie jednej žalúdočnej bandáže:zm.lsk.-lpt.
5n161.0	Rozš.GE(s res.sused.org.)s ezfgjjnst.anlg.B-II stv.rzv.bez LNE	5n18e.x	Odstránenie jednej žalúdočnej bandáže:ost.
5n161.2	Rozš.GE(s res.s.org.)s ezfgjjnst.anlg.B-II s tv.rzv.so syst.LNE	5n18x.0	Ost.rekonštrukč. OP na žalúdku:otv.chir.abd.
5n162.0	Rozš.GE(s res.sused.o.)s ezfgjjnst.Roux-Y bez tv.rzv.bez LNE	5n18x.1	Ost.rekonštr.OP na žalúdku:otv.ch.torakálne
5n162.2	Rozš.GE(s res.s.org.)s ezfgjjnst.Roux-Y bez tv.rzv.so syst.LNE	5n18x.2	Ost.rekonštrukč. OP na žalúdku:lsk.
5n163.0	Rozš.GE(s res.sused.o.)s ezfgjjnst.Roux-Y s tv.rzv.bez LNE	5n18x.4	Ost.rekonštrukč. OP na žalúdku:zm.lsk.-lpt.
5n163.2	Rozš.GE(s res.s.org.)s ezfgjjnst.Roux-Y s tv.rzv.so syst.LNE	5n18x.x	Ost.rekonštrukč. OP na žalúdku:ost.
5n164.0	Rozš.GE(s res.sused.o.)s ezfgjjnst.interp.t.č.bez tv.rzv.bez LNE	5n193.0	Odstránenie žalúdočného volvulu:lpt.
5n164.2	Rozš.GE(s res.s.org.)s ezfgjjnst.interp.t.č.bez tv.rzv.so syst.LNE	5n193.2	Odstránenie žalúdočného volvulu:lsk.
5n165.0	Rozš.GE(s res.sused.o.)s ezfgjjnst.interp.t.č.s tv.rzv.bez LNE	5n193.4	Odstránenie žalúdočného volvulu:zm.lsk.-otv.ch.
5n165.2	Rozš.GE(s res.s.org.)s ezfgjjnst.interp.t.č.s tv.rzv.so syst.LNE	5n193.x	Odstránenie žalúdočného volvulu:ostatné
5n166.2	Rozš.GE,ektómia zbytk.časti žalúdka so syst.LNE	5n194.0	Uzavretie fistuly medzi hr.črevom a žalúdkom:lpt.
5n16x	Rozš.GE (s res.iného sus.org.)so systematickou LNE:ost.	5n194.2	Uzavretie fistuly medzi hr.čr.a žalúdkom:lsk.
5n16x.0	Rozš.GE (s res.iného sus.org.) bez lymafadektómie:ost.	5n194.4	Uzavretie fistuly medzi hr.čr.a žalúdkom:zm.lsk.-otv.ch.
5n180.0	Sutúra žalúdka po poranení:otv.chirur.abdom.	5n19a	Resekcia pyloru s gastroduodenostómiou
5n180.1	Sutúra žalúdka po poranení:otv.chirur.torakál.	5n200	Incizia duodena
5n180.2	Sutúra žalúdka po poranení:laparoskopicky	5n201	Incizia jejuna alebo ilea
5n180.4	Sutúra žalúdka po poranení:konverz.laparoskop-laparot.	5n202	Incizia hrubého čreva
5n180.x	Sutúra žalúdka po poranení:ostatné		

5n20a	Bajpasové anastomózy:ten.č.k ten.č	5n245.4	Parciál.res.colon transversum:konv.lsk.-lpt.
5n20b	Bajpasové anastomózy:duodena k duodenu	5n245.x	Parciál.resekcia colon transversum:ost.
5n20c	Bajpasové anastomózy:tenk.čr. k hrubému čr.	5n246.01	Lavostr.hemikolektómia:laparotom.s anast.
5n20d	Bajpasové anastomózy:hrubého čr. k hrubému čr.	5n246.02	Lavostr.hemikolektómia:lpt.s enterostóm.a slep.uz.
5n20e	Bajpasové viacpočetné anastomózy čriev	5n246.03	Lavostr.hemikolektómia:lpt.s 2 enterostóm.
5n20x	Bajpasové anastomózy čriev:ost.	5n246.04	Lavostr.hemikolektómia:lpt.s anast.a an.praet.
5n230.0	Segmentárna resekcia duodena:lpt.	5n246.21	Lavostr.hemikolektómia:lsk s anast.
5n230.2	Segmentárna resekcia duodena:lsk.	5n246.25	Lavostr.hemikolektómia:lsk s enterostómiou
5n230.4	Segmentárna resekcia duodena:konv.lsk.-lpt.	5n246.4	Lavostr.hemikolektómia:konv.lsk.-lpt.
5n231.0	Segmentárna resekcia jejuna:lpt.	5n246.x	Lavostr.hemikolektómia:ost.
5n231.2	Segmentárna resekcia jejuna:lsk.	5n247.01	Parc.res.colon sigmoideum:laparotom.s anast.
5n231.4	Segmentárna resekcia jejuna:konv.lsk.-lpt.	5n247.02	Parc.res.colon sigmoideum:lpt.s enterostóm.a slep.uz.
5n232.0	Segmentárna resekcia ilea:lpt.	5n247.03	Parc.res.colon sigmoideum:lpt.s 2 enterostóm.
5n232.2	Segmentárna resekcia ilea:lsk.	5n247.04	Parc.res.colon sigmoideum:lpt.s anast.a an.praet.
5n232.4	Segmentárna resekcia ilea:konv.lsk.-lpt.	5n247.21	Parc.res.colon sigmoideum:lsk s anast.
5n233.0	Viacnásob.segmentárna resekcia tenk.čr:lpt.	5n247.25	Parc.res.colon sigmoideum:lsk s enterostómiou
5n233.2	Viacnásob.segmentárna resekcia tenk.čr:lsk.	5n247.4	Parc.res.colon sigmoideum:konv.lsk.-lpt.
5n233.4	Viacnásob.segmentár.resekcia tenk.čr:konver.lsk.-lpt.	5n247.x	Parc.res.colon sigmoideum:ost.
5n234.0	Parciálna resekcia duodena:lpt.	5n248.01	Res.viac.sused.č.hr.čr[subst.res.hr.č.]:lpt.s anast.
5n234.2	Parciálna resekcia duodena:lsk.	5n248.02	Res.viac.sused.č.hr.čr[subst.res.hr.č.]:lpt.s enterost.sl.u.
5n234.4	Parciálna resekcia duodena:konv.lsk.-lpt.	5n248.03	Res.viac.sused.č.hr.čr[subst.res.hr.č.]:lpt.s 2 enterost.
5n235.0	Parciálna resekcia jejuna:lpt.	5n248.04	Res.viac.sused.č.hr.čr[subst.res.hr.č.]:lpt.s anast.a an.praet.
5n235.2	Parciálna resekcia jejuna:lsk.	5n248.21	Res.viac.sused.č.hr.čr[subst.res.hr.č.]:lsk s anast.
5n235.4	Parciálna resekcia jejuna:konv.lsk.-lpt.	5n248.25	Res.viac.sused.č.hr.čr[subst.res.hr.č.]:lsk s enterost.
5n236.0	Parciálna resekcia ilea:lpt.	5n248.4	Res.viac.sused.č.hr.čr[subst.res.hr.č.]:konv.lsk.-lpt.
5n236.2	Parciálna resekcia ilea:lsk.	5n248.x	Res.viac.sused.č.hr.čr[subst.res.hr.č.]:ost.
5n236.4	Parciálna resekcia ilea:konv.lsk.-lpt.	5n24x.01	Iná parc.res.hr.čreva:laparot.s anast.
5n238	Res.tenk.čr.,odstr.transplantátu použitého z tenk.čr.	5n24x.02	Iná parc.res.hr.čreva:lpt.s enterostóm.a slep.uz.
5n23x	Resekcia tenkého čreva:iná	5n24x.03	Iná parc.res.hr.čreva:laparot.s 2 enterost.
5n240.01	Parciál.segment.resekcia hr.čr:laparotomicky s anast.	5n24x.04	Iná parciál.resekcia hr.čreva:laparot.s anast.a an.praet.
5n240.02	Parc.segm.res.hr.čr:laparotom.s enterostóm.a slep.uzav	5n24x.21	Iná parc.res.hr.čreva:lsk s anast.
5n240.03	Parc.segm.res.hr.čr:laparotom.s 2 enterostóm.	5n24x.25	Iná parc.res.hr.čreva:lsk s enterost.
5n240.04	Parc.segm.res.hr.čr:laparotom.s anast.a an.praet.natur	5n24x.4	Iná parc.res.hr.čreva:konv.lsk.-lpt.
5n240.21	Parciál.segment.res.hr.čreva:laparoskop.s anast.	5n24x.x	Iná parciál.resekcia hrubého čreva:ost.
5n240.25	Parciál.segment.res.hr.čreva:lsk s enterostóm.	5n250.02	Tot.kolektómia:otv.chir.s ileorek.anast.a rz.(Pouch)
5n240.4	Parciál.segment.res.hr.čreva:konverzia lsk.-lpt.	5n250.03	Tot.kolektómia:otv.chir.s ileorek.anast.bez rz.(Pouch)
5n240.x	Parciál.segment.res.hr.čreva:ostatné	5n250.04	Tot.kolektómia:otv.chir.s ileoanál.anast.a rz.(Pouch)
5n241.01	Parc.mnohopočet.segm.res.hr.čr:laparotom.s anast.	5n250.05	Tot.kolektómia:otv.chir.s ileoanál.anast.bez rz.(Pouch)
5n241.02	Parc.mnohopočet.segm.res.hr.čr:lpt.s enterostóm.a slep.uz.	5n250.08	Tot.kolektómia:otv.ch.s ileostómiou
5n241.03	Parc.mnohopočet.segm.res.hr.čr:lpt.s 2 enterostóm.	5n250.26	Tot.kolektómia:lsk. s anast.a rezervoárom(Pouch)
5n241.04	Parc.mnohopočet.segm.res.hr.čr:lpt.s anast.a an.praet.	5n250.27	Tot.kolektómia:lsk. s anast.bez rezervoáru (Pouch)
5n241.21	Parc.mnohopočet.segm.res.hr.čr:laparosk.s anast.	5n250.28	Tot.kolektómia:laparoskopicky s ileostómiou
5n241.25	Parc.mnohopočet.segm.res.hr.čr:laparosk.s enterost.	5n250.4	Tot.kolektómia:konverzia lsk.-lpt.
5n241.4	Parc.mnohopočet.segm.res.hr.čr:konv.lsk.-lpt.	5n250.x	Tot.kolektómia:ostatné
5n241.x	Parc.mnohopočetná segmentárna resekcia hr.č:ostatné	5n251.02	Tot.proktokolektómia:otv.chir.s ileorek.anst.a rz.(Pouch)
5n242.01	Parc.ileocek.res.hr.čr:laparotom.s anast.	5n251.03	Tot.proktokolekt.:otv.chir.s ileorek.anst.bez rz.(Pouch)
5n242.02	Parc.ileocek.res.hr.čr:lpt.s enterostóm.a slep.uz.	5n251.04	Tot.proktokolektómia:otv.chir.s ileoanál.anst.a rz.(Pouch)
5n242.03	Parc.ileocek.res.hr.čr:lpt.s 2 enterostóm.	5n251.05	Tot.kolektómia:otv.chir.s ileoanál.anst.bez rz.(Pouch)
5n242.04	Parc.ileocek.res.hr.čr:lpt.s anast.a an.praet.	5n251.08	Tot.proktokolektómia:otv.ch.s ileostómiou
5n242.21	Parc.ileocekál.res.hr.čreva:laparosk.s anast.	5n251.26	Tot.proktokolektómia:lsk.s anast.a rezervoárom(Pouch)
5n242.25	Parc.ileocekál.res.hr.čreva:laparosk.s enterost.	5n251.27	Tot.proktokolekt.:lsk.s anast.bez rezervoáru (Pouch)
5n242.4	Parc.ileocekál.res.hr.čreva:konv.lsk.-lpt.	5n251.28	Tot.proktokolektómia:laparosk.s ileostómiou
5n242.x	Parc.ileocekál.resekcia.hr.čreva:ostatné	5n251.4	Tot.proktokolektómia:konverzia lsk.-lpt.
5n243.0	Parciálna resekcia caeca:lpt.	5n251.x	Tot.proktokolektómia:ost.
5n243.2	Parciálna resekcia caeca:lsk.	5n252.02	T.kolekt.s proktomusekt:o.ch.s ilrekt.anast.a rezerv.(Pouch)
5n243.4	Parciálna resekcia caeca:konv.lsk.-lpt.	5n252.03	T.kolekt.s proktomusekt:o.ch.s ilrek.anast.b.rez(Pouch)
5n244.01	Pravostr.hemikolektómia:laparotom.s anast.	5n252.04	T.kolekt.s proktomusekt:o.ch.s ilan.anast.a rez.(Pouch)
5n244.02	Pravostr.hemikolektómia:lpt.s enterostóm.a slep.uz.	5n252.05	T.kolekt.s proktomusekt:o.ch.s ilanal.anst.b.rez.(Pouch)
5n244.03	Pravostr.hemikolektómia:lpt.s 2 enterostóm.	5n252.08	Tot.kolektómia s proktomukosektómiou:otv.ch.s ileostómiou
5n244.04	Pravostr.hemikolektómia:lpt.s anast.a an.praet.	5n252.26	Tot.kolekt.s proktomukosekt:lsk s anast.a rezerv.(Pouch)
5n244.21	Pravostr.hemikolektómia:lsk s anast.	5n252.27	Tot.kolekt.s proktomukosekt:lsk s anast.bez rzv.(Pouch)
5n244.25	Pravostr.hemikolektómia:lsk s enterostómiou	5n252.28	Tot.kolektómia s proktomukosekt:lsk s ileostómiou
5n244.4	Pravostr.hemikolektómia:konv.lsk.-lpt.	5n252.4	Tot.kolektómia s proktomukosektómiou:konver.lsk.-lpt.
5n244.x	Pravostr.hemikolektómia:ost.	5n252.x	Tot.kolektómia s proktomukosektómiou:ost.
5n245.01	Parciál.res.colon transversum:laparotom.s anast.	5n25x.02	Iná tot.kolekt.a proktokolekt:otv.ch.s ileorek.anast.a rezerv.
5n245.02	Parciál.res.colon transversum:lpt.s enterostóm.a slep.uz.	5n25x.03	Iná tot.kolekt.a proktokolekt:otv.ch.s ileor.anast.bez rezerv.
5n245.03	Parciál.res.colon transversum:lpt.s 2 enterostóm.	5n25x.04	Iná tot.kolekt.a proktokolekt:otv.ch.s ileoan.anast.a s rezerv
5n245.04	Parciál.res.colon transversum:lpt.s anast.a an.praet.	5n25x.05	Iná tot.kolekt.a proktokolekt:otv.ch.s ileoan.anast.bez rezerv
5n245.21	Parciál.res.colon transversum:lsk s anast.	5n25x.08	Iná tot.kolektómia a proktokolektómia:otv.ch.s ileostómiou
5n245.25	Parciál.res.colon transversum:lsk s enterostómiou	5n25x.26	Iná tot.kolekt.a proktokolekt:lsk.s anast.a rezerv.

5n25x.27	Iná tot.kolekt.a proktokolekt:lsk.s anast.bez rezerv.	5n305.4	Vyt.dvojlz.sigmoideostómie ako sam.v:konver.lsk-lpt
5n25x.28	Iná tot.kolekt.a proktokolekt:lsk.s ileost	5n30x.0	Vytv.dvojlzok.enterost.ako samost.v.ost:lpt.
5n25x.4	Iná tot.kolektómia a proktokolektómia:konver.lsk.-lpt.	5n30x.2	Vytv.dvojlz.enterost.ako samost.výk.ost:lsk.
5n25x.x	Iná tot.kolektómia a proktokolektómia:ost.	5n30x.4	Vytv.dvojlz.enterost.ako samost.v.ost:konver.lsk-lpt.
5n260.01	Rozš.dx hemikolekt.s odstr.sused.org:otv.ch.s anast.	5n310.0	Vytv.terminál.caecumstómie ako samost.výk:lpt.
5n260.02	Rozš.dx hmklkt.s ods.sused.org:otv.ch.s eneterost.a sl.u.	5n310.2	Vytv.terminál.caecumstómie ako samost.výk:lsk.
5n260.03	Rozš.dx hmklkt.s ods.sused.org:otv.ch.s 2 eneterost.	5n310.4	Vytv.terminál.caecumstómie ako samost.v:konver.lsk.-lpt.
5n260.04	Rozš.dx hmklkt.s ods.sused.org:otv.ch.s anst.An.praet	5n311.0	Vytv.terminál.ascendostómie ako samost.v:lpt.
5n260.20	Rozš.dx hemikolekt.s odstr.sused.org:lsk.bez anast.	5n311.2	Vytv.terminál.ascendostómie ako samost.v:lsk.
5n260.21	Rozš.dx hemikolektómia s ods.sused.org:lsk.s anast.	5n311.4	Vytv.terminál.ascendostómie ako sam.v:konv.lsk.-lpt
5n260.4	Rozš.dx hmklkt.s odstr.sused.org:konver.lsk.-lpt.	5n312.0	Vytv.terminál.transverzostómie ako samost.v:lpt.
5n260.x	Rozš.dx hemikolektómia s odstr.sused.org:anov:ost.	5n312.2	Vytv.terminál.transverzostómie ako samost.v:lsk.
5n261.01	Rozš.sin.hemikolektómia s odstr.sused.org:o.ch.s anast.	5n312.4	Vytv.termin.transverzostómie ako sam.v:konv.lsk.-lpt
5n261.02	Rozš.sin.hmklkt s odstr.sused.org:o.ch.s eneterost.sl.u.	5n313.0	Vytv.termin.descendostómie ako samost.v:lpt.
5n261.03	Rozš.sin.hmklkt s odstr.sused.org:o.ch.s 2 eneterost	5n313.2	Vytv.termin.descendostómie ako samost.v:lsk.
5n261.04	Rozš.sin.hemikolekt.s odstr.sused.org:o.ch.s anas.An.praet.	5n313.4	Vytv.terminál.descendostómie ako sam.v:konv.lsk.-lpt
5n261.20	Rozš.sin.hemikolektómia s odstr.sused.org:lsk.bez anst.	5n314.0	Vytv.termin.sigmoideostómie ako samost.v:lpt.
5n261.21	Rozš.sin.hmklkt s odstr.sused.org.:lsk.s anst.	5n314.2	Vytv.termin.sigmoideostómie ako samost.v:lsk.
5n261.4	Rozš.sin.hmklkt s odstr.sused.org.:zm.lsk.-lpt.	5n314.4	Vytv.termin.sigmoideostómie ako sam.v:konv.lsk.-lpt
5n261.x	Rozš.sin.hemikolektómia s odstr.sused.org.:ost.	5n315.0	Vytv.termin.ileostómie ako samost.v:lpt.
5n262.01	Rozš.subt.resekcia hr.čreva s odstr.sused.org.:o.ch.s anst.	5n315.2	Vytv.termin.ileostómie ako samost.v:lsk.
5n262.02	Rozš.subt.res.hr.čr.s odstr.sused.org:o.ch.s enterost.sl.uz.	5n315.4	Vytv.terminál.ileostómie ako sam.v:konv.lsk.-lpt.
5n262.03	Rozš.subtot.res.hr.čreva s odstr.sused.org:o.ch.s 2 enterost	5n31x.0	Vytvorenie terminálnej enterostómie ako samost.v:ost.lpt.
5n262.04	Rozš.subt.res.hr.čr.s odstr.sused.org:o.ch.s anas.An.praet.	5n31x.2	Vytvorenie terminálnej enterostómie ako samost.v:ost.lsk.
5n262.20	Rozš.subt.res.s.hr.čreva s odstr.sused.org.:lsk.bez anastom.	5n31x.4	Vytv.terminál.enterostómie-sam.v:ost.konver.lsk.-lpt.
5n262.21	Rozš.subt.resekcia hr.čr.s odstr.sused.org.:lsk.s anast.	5n320.0	Vytv.duodenostómie(1výživ.fistuly):lpt.
5n262.4	Rozš.subtot.res.hr.čreva s odstr.sused.org.:konver.lsk.-lpt.	5n320.2	Vytv.duodenostómie(1výživ.fistuly):lsk.
5n262.x	Rozš.subtot.resekcia hr.čreva s odstr.sused.org.:ost.	5n320.4	Vytv.duodenostómie(1výživ.fistuly):konv.lsk.-lpt.
5n263.01	Rozšír.kolektómia s odstr.sused.org:otv.ch.s anast.	5n321.0	Vytv.jejunostómie(1výživ.fistuly):lpt.
5n263.02	Rozšír.kolektómia s odstr.sused.org:o.ch.s enterost,sl.uzav.	5n321.2	Vytv.jejunostómie(1výživ.fistuly):lsk.
5n263.03	Rozšír.kolektómia s odstr.sused.org:o.ch.s 2 enterost.	5n321.4	Vytv.jejunostómie(1výživ.fistuly):konv.lsk.-lpt.
5n263.04	Rozšír.kolektómia s odstr.sused.org:o.ch.s anast.An.praet.	5n322.1	Vytv.jejunostómie ako protekt.výk.v súv.s i.výkonom
5n263.20	Rozšír.kolektómia s odstr.sused.org:lsk.bez anastom.	5n322.2	Vytv.ileostómie ako protekt.výk.v súv.s iným výk.
5n263.21	Rozšír.kolektómia s odstr.sused.org:lsk.s anast.	5n322.3	Vytv.cekostómie ako protekt.výk.v súv.s i.výkonom
5n263.4	Rozšír.kolektómia s odstr.sused.org:konver.lsk.-lpt.	5n322.4	Vytv.ascendentostómie ako protekt.výk.v súv.s i.výk.
5n263.x	Rozšír.kolektómia s odstr.sused.org:ost.	5n322.5	Vytv.transverzostómie ako protekt.výk.v súv.s i.výk.
5n264.01	Rozš.proktokolektómia s odstr.sus.org:o.ch.s anst.	5n322.6	Vytv.descendentostómie ako protekt.výk.v súv.s i.výk.
5n264.02	Rozš.proktokolektómia s odstr.sus.org:o.ch.s enterost.sl.u	5n322.7	Vytv.sigmoideostómie ako protekt.výk.v súv.s i.výk.
5n264.03	Rozš.proktokolektómia s odstr.sus.org:o.ch.s 2 enterostóm.	5n322.x	Vytv.enterost.ako protekt.výk.v súv.s iným výk:ostatné
5n264.04	Rozš.proktokolektómia s odstr.sus.org:o.ch.s anst.An.praet.	5n330.0	Plastická elongácia duodena na enterostómii
5n264.20	Rozš.proktokolektómia s odstr.sused.org:lsk.bez anst.	5n330.1	Plastická elongácia jejuna na enterostómii
5n264.21	Rozš.proktokolektómia s odstr.sused.org:lsk.s anast.	5n330.2	Plastická elongácia ilea na enterostómii
5n264.4	Rozš.proktokolektómia s odstr.sused.org:konver.lsk.-lpt.	5n330.3	Plastická elongácia hrubého čreva na enterostómii
5n264.x	Rozš.proktokolektómia s odstr.sused.org:ost.	5n330.x	Plastická elongácia na enterostómii, ostatné
5n265.01	Rozš.res.colon sigmoid.s odstr.sused.org:o.ch.s anst.	5n331.0	Plastické zúženie na enterostómii duodena
5n265.02	Rozš.res.c.sigmoid.s odstr.sused.org:o.ch.s enterost.sl.uz.	5n331.1	Plastické zúženie na enterostómii jejuna
5n265.03	Rozš.res.colon sigmoid.s odstr.sused.org:o.ch.s2 enterost.	5n331.2	Plastické zúženie na enterostómii ilea
5n265.04	Rozš.res.c.sigmoid.s odstr.sused.org:o.ch.s anst.An.praet.	5n331.3	Plastické zúženie na enterostómii hrubého čreva
5n265.20	Rozš.res.col.sigmoideum s odstr.sus.org:lsk.bez anst.	5n331.x	Plastické zúženie na enterostómii, ostatné
5n265.21	Rozš.res.col.sigmoideum s odstr.sus.org:lsk.s anast.	5n332.0	Reimplantácia na enterostómii duodenum - duodenum
5n265.4	Rozš.res.col.sigmoid.s odstr.sus.org:konver.lsk.-lpt.	5n332.1	Reimplantácia na enterostómii jejunum - jejunum
5n265.x	Rozš.res.col.sigmoid.s odstr.sus.org:ost.	5n332.2	Reimplantácia na enterostómii ileum - ileum
5n26x.x	Iná rozšír.resekcia hr.čreva s odstr.sused.org:ost.	5n332.3	Reimplantácia na enterostómii hrubé črevo - hrubé črevo
5n300.0	Vytv.dvojlzok.jejunostómie ako samost.v:lpt.	5n332.x	Reimplantácia na enterostómii ostatné - ostatné
5n300.2	Vytv.dvojlzok.jejunostómie ako samost.v:lsk.	5n333.0	Odstránenie predsunutej časti enterostómie duodena
5n300.4	Vytv.dvojlzok.jejunostómie ako samost.v:konver.lsk-lpt	5n333.1	Odstránenie predsunutej časti enterostómie jejuna
5n301.0	Vyt.dvojlzok.ileostómie ako sam.v:lpt.	5n333.2	Odstránenie predsunutej časti enterostómie ilea
5n301.2	Vyt.dvojlz.ileostómie ako sam.výk:lsk.	5n333.3	Odstr.predsun.časti enterostómie hrubého čreva
5n301.4	Vyt.dvojlz.ileostómie ako sam.v: konver.lsk-lpt	5n333.x	Odstránenie predsunutej časti enterostómie, ostatné
5n302.0	Vyt.dvojlz.ascendostómie ako sam.výk:lpt.	5n334.1	Premena kontinent.stómie jejuna (napr.Kock-Pouch)
5n302.2	Vyt.dvojlzok.ascendostómie ako sam.v:lsk.	5n334.2	Premena kontinent.stómie ilea (napr.Kock-Pouch)
5n302.4	Vyt.dvojlz.ascendostómie ako sam.v:konver.lsk-lpt.	5n334.3	Premena kontinent.stómie hrubého čr.(napr.Kock-Pouch)
5n303.0	Vyt.dvojlz.transverzostómie ako sam.výk:lpt.	5n334.x	Premena kontinentnej stómie:ost.
5n303.2	Vyt.dvojlzok.transverzostómie ako sam.v:lsk.	5n335.0	Korektúra parastomiál.hernie duodena
5n303.4	Vyt.dvojlz.transverzostómie ako sam.v:konver.lsk-lpt.	5n335.1	Korektúra parastomiál.hernie jejuna
5n304.0	Vyt.dvojlz.descendostómie ako sam.výk:lpt.	5n335.2	Korektúra parastomiál.hernie ilea
5n304.2	Vyt.dvojlzok.descendostómie ako sam.v:lsk.	5n335.3	Korektúra parastomiál.hernie hrub.čreva
5n304.4	Vyt.dvojlz.descendostómie ako sam.v:konver.lsk-lpt	5n335.x	Korekt.parastomiálnej hernie:ost.
5n305.0	Vyt.dvojlz.sigmoideostómie ako sam.v:lpt.	5n339.0	Iná revízia a ďalšie výkony na enterostómii duodena
5n305.2	Vyt.dvojlz.sigmoideostómie ako sam.výk:lsk.	5n339.1	Iná revízia a ďalšie výkony na enterostómii jejuna

5n339.2	Iná revízia a ďalšie výkony na enterostómii ilea	5n395.4	Fix.ten.čr.na P-str.br.st.a hr.č na L-str.br.st:konv.lsk.-lpt.
5n339.3	Iná revízia a ďalšie výkony na enterostómii hrub.čreva	5n395.x	Fixácia tenk.čr.na P-str.bruš.steny a hr.čr.na L-str.bruš.st:ost.
5n339.x	Iná revízia a ďalšie zákroky na jednej enterostómii:ost.	5n396.0	Oddelenie Laddových väzov na čreve:laparotomicky
5n33a.0	Obn.kontin.čr.pri dvojlz.jejunostómii	5n396.2	Oddelenie Laddových väzov na čreve:laparoskopicky
5n33a.1	Obn.kontin.čr.pri dvojlz.ileostómii	5n396.4	Oddelenie Laddových väzov na čreve:konv.lsk.-lpt.
5n33a.2	Obnov.kontinuity.čr.pri dvojlz.kolostómii	5n396.x	Oddelenie Laddových väzov na čreve:ostatné
5n33a.x	Obnovenie kont.čreva pri dvojlz.kovej enterostómii:ost.	5n39h.0	Dilatácia tenkého čreva:laparotomicky
5n33b.0	Obnov.kontin.čr.pri terminál.jejunostómii	5n39h.2	Dilatácia tenkého čreva:laparoskopicky
5n33b.1	Obn.kontinuity.čr.pri terminál.ileostómii	5n39h.4	Dilatácia tenkého čreva:konv.lsk.-lpt.
5n33b.2	Obn.kontin.čreva pri terminál.kolostómii	5n39j.0	Dilatácia hrubého čreva:laparotomicky
5n33b.x	Obnov.kont.čreva pri terminálnych enterostómiiach:ost.	5n39j.2	Dilatácia hrubého čreva:laparoskopicky
5n340.0	Sutúra duodena po poranení	5n39j.4	Dilatácia hrubého čreva:konv.lsk.-lpt.
5n340.1	Sutúra jejunu po poranení	5n39x.0	Iné operačné výkony na čreve:laparotomicky
5n340.2	Sutúra ilea po poranení	5n39x.2	Iné operačné výkony na čreve:lsk.
5n340.3	Sutúra hrubého čreva po poranení	5n39x.4	Iné operačné výkony na čreve:konv.lsk.-lpt.
5n340.x	Sutúra čreva po poranení, ostatné	5n410.0	Peraná.l.ok.exc.a deš.ch.tk.koneč.res.slučkou peranálné
5n341.0	Uzavretie črevnej fistuly duodena:otv.chirurg.	5n410.7	Peraná.l.ok.exc.a deš.ch.tk.koneč.res.sluč.esk-mikroch.
5n341.1	Uzavretie črevnej fistuly jejunu:otv.chirurgicky	5n410.x	Peraná.l.ok.exc.a deš.ch.tk.koneč.res.sluč:ost.
5n341.2	Uzavretie črevnej fistuly ilea:otvor.chirurg.	5n411.0	Peraná.l.ok.exc.a deš.chor.tk.koneč:submuk.exciz.peraná.l
5n341.3	Uzavretie črevnej fistuly hr.čreva:otv.chirurgicky	5n411.7	Peran.lok.exc.a deš.chor.tk.koneč:subm.exciz.esk-mikrch.
5n341.x	Uzavretie črevnej fistuly:ostatné:otv.chirurgicky	5n411.x	Peraná.l.ok.exc.a deš.chor.tk.koneč:submuk.exciz:ost.
5n343.0	Predĺžovacia plastika duodena	5n418.0	Peran.exciz.c.steny chor.tk.koneč:lokál.peraná.l
5n343.1	Predĺžovacia plastika jejunu	5n418.7	Peran.exc.c.steny chor.tk.koneč:lokál.esk-mikroch.
5n343.2	Predĺžovacia plastika ilea	5n418.8	Peran.lok.exciz.celej steny chor.tk.koneč:[TAMIS]
5n343.3	Predĺžovacia plastika hr.čreva	5n418.x	Peraná.l.ok.exciz.celej steny chor.tk.konečnika:ost
5n343.x	Predĺžovacia plastika čreva,ostatné	5n419.0	P.lok.exc.c.st.chor.tk.koneč,cirk[manžet,segm.rs]:peraná.l
5n344.0	Zužovacia plastika duodena	5n419.7	P.lok.exc.c.st.chor.tk.koneč,cirk[manžet,segm.rs]:esk-mikrch.
5n344.1	Zužovacia plastika jejunu	5n419.x	P.lok.exc.c.st.chor.tk.koneč,cirk[manžet,segm.rs]:ost.
5n344.2	Zužovacia plastika ilea	5n41a.7	P.lok.exc.c.st.chor.tk.koneč,cirk.intraperit[m,s,rs]:esk.mikr
5n344.3	Zužovacia plastika hrubého čreva	5n41b.0	Peraná.l.cirkulár.exc.celej steny ch.tk.konečnika so stapler
5n344.x	Zužovacia plastika čreva, ostatné	5n41b.1	Peraná.l.semicirkul.exc.celej steny ch.tk.konečn.so stapler
5n345.0	Revízia anastomózy duodena	5n420.01	Pred.manžet.[segm]res.konečn.s uch.sfin:o.ch.s anast.
5n345.1	Revízia anastomózy jejunu	5n420.02	Pred.manžet.[segm]res.koneč.s uch.sfin:o.ch.s enterst.a sl.uz
5n345.2	Revízia anastomózy ilea	5n420.21	Pred.manžet.[segm]res.koneč.s uch.sfin:lsk.s anast.
5n345.3	Revízia anastomózy hrubého čreva	5n420.22	Pred.manžet.res.[seg]konečn.s uch.sfin:lsk.s enterst.,sl.uz
5n345.x	Revízia anastomózy čreva, iné	5n420.x	Pred.manžet.[segm]res.konečn.s uch.sfin:lsk.ost.
5n346.0	Transplantácia duodena	5n421.01	Zad.manžet.[segm]res.konečn.s uch.sfinkt:otv.ch.s anast.
5n346.1	Transplantácia jejunu	5n421.02	Zad.manž.[seg]res.koneč.s uch.sfinkt:o.ch.s enterst.a sl.uz
5n346.2	Transplantácia ilea	5n421.x	Zad.manžet.[seg]rs.koneč.s uchov.sfinkt:lsk.ost.
5n346.x	Transplantácia tenkého čreva, iné	5n422.01	Tubul.rs.koneč.s uch.sfin.pri ponech.parapr:ot.ch.s anst.
5n34a.0	Longitudinálne predĺženie čreva podľa Bianchiho	5n422.02	Tubul.rs.koneč.s uch.sfin.ponech.parapr:ot.ch.s entrst.a sl.uz
5n350.1	Dezinvinaginácia jejunu	5n422.21	Tubul.res.konečn.s uch.sfin.pri ponech.parapr:lsk.s anst.
5n350.2	Dezinvinaginácia ilea	5n422.22	Tubul.res.konečn.s uch.sfin.pri ponech.parapr:lsk.s enterst.
5n350.3	Dezinvinaginácia hrubého čreva	5n422.7	Tubul.res.konečn.s uch.sfin.pri ponech.parapr:peraná.l
5n350.x	Dezinvinaginácia čreva, ostatné	5n422.x	Tubul.res.koneč.s uch.sfin.pri ponech.parapr:ost.
5n351.1	Detorzia [derotácia] pri volvule jejunu	5n423.01	Pred.res.konečnika pri uchovaní sfinkteru:otv.ch.s anst.
5n351.2	Detorzia [derotácia] pri volvule ilea	5n423.02	Predná res.konečn.pri uchov.sfink:otv.ch.s enterst.a sl.uz.
5n351.3	Detorzia [derotácia] pri volvule hrubého čreva	5n423.21	Pred.res.konečn.pri uchovaní sfinkteru:lsk.s anst.
5n351.x	Detorzia [derotácia] pri volvule, ostatné	5n423.22	Pred.res.konečn.pri uch.sfinkt:lsk.s enterst.a sl.uz.
5n35x.x	Intraabdominálne manipulácie na čreve:ostatné	5n423.x	Predná resekcia konečnika pri uchovaní sfikteru:ost.
5n390.0	Dekompresia čreva:laparotomicky	5n424.01	Vysoká pred.res.konečnika s uch.sfin:otv.ch.s anast.
5n390.2	Dekompresia čreva:laparoskopicky	5n424.02	Vys.pred.res.koneč.s uch.sfin:otv.ch.s enterost.a sl.uzáv.
5n390.4	Dekompresia čreva:konv.lsk.-lpt.	5n424.21	Vysoká predná res.konečn.pri uchov.sfin:lsk.s anast.
5n391.0	Vloženie/výmena samoex.protézy na čreve:laparotomicky	5n424.22	Vys.pred.resek.konečn.pri uch.sfin:lsk.s enterost.a sl.uz.
5n391.2	Vloženie/výmena samoex.protézy na čreve:laparoskopicky	5n424.x	Vysoká predná resekcia konečnika pri uchovaní sfikteru:ost.
5n391.4	Vlož/vým.samoex.protézy na čreve:konver.lsk.na lpt.	5n425.01	Hlboká pred.res.konečn.s uch.sfin:otv.ch.s anast.
5n392.0	Adheziolýza na čreve:laparotomicky	5n425.02	Hlb.pred.res.konečn.s uch.sfin:otv.ch.s enterost.a sl.uz.
5n392.2	Adheziolýza na čreve:laparoskopicky	5n425.21	Hlboká pred.res.konečn.s uch.sfin:lsk.s anst.
5n392.4	Adheziolýza na čreve:konv.lsk.-lpt.	5n425.22	Hlb.pred.res.konečn.s uch.sfin:lsk.s enterost.a sl.uz.
5n392.x	Adheziolýza na čreve:ostatné	5n425.x	Hlboká predná resekcia konečnika pri uchovaní sfikteru:ost.
5n393.0	Plikácia tenkého čreva[jejunoplik.Philipps-Child]:lpt.	5n426.01	Hlb.pred.rs.konečn.s uchov.sfin s peran.anst:otv.ch.s anst.
5n393.2	Plikáč.ten.č [jejunoplik.Noble] (OP Philipps-Child):lsk.	5n426.21	Hlb.pred.res.konečn.s uchov.sfin s peran.anst:lsk.s anst.
5n393.4	Plikáč.ten.č [jejunoplik.Noble] (OP Philipps-Child):zm.lsk.-lpt.	5n426.22	Hlb.re.koneč.pri uch.sf.s peranál.anast.,lsk,esk [TaTME]
5n393.x	Plikáč.ten.č [Noble] (OP Philipps-Child):ost.	5n426.x	Hlboká pred.res.konečn.s uch.sfin s peranál.anstom:ost.
5n394.0	Myotómia (ténia hrubého čreva):lpt.	5n427.01	Rozš.pred.rs.koneč.s uch.sfin s odstr.sused.org:otv.ch.s anast
5n394.2	Myotómia (ténia hrubého čreva):lsk.	5n427.02	Rozš.pr.rs.koneč.s uch.sfin s ods.sused.o.ot.ch.s enterst,sl.uz
5n394.4	Myotómia (ténia hrubého čreva):zm.lsk.-lpt.	5n427.21	Rozš.pred.res.konečn.s uch.sfin s odstr.sused.org:lsk.s anast.
5n394.x	Myotómia (ténia hrubého čreva):ostatné	5n427.22	Rozš.pred.rs.koneč.s uch.sfin s ods.ss.o:lsk.s enterost.,sl.uz
5n395.0	Fix.tenk.čr.na P-str.br.steny a hr.č.na L-str.br.steny:lpt.	5n427.x	Rozšír.pred.res.konečnika s uchov.sfin s odstr.od.sused.o:ost.
5n395.2	Fix.tenk.čr.na P-str.br.st.a hr.č.na L-str.br.st:lsk.	5n429.01	Iná res.konečn.pri uchovaní sfikteru:otv.ch.s anast.

5n429.02	Iná res.koneč.pri uchov.sfikteru:otv.ch.s enterost.,sl.uzáv.	5n521.10	Lavostranná hemihepatektómia (res.segm.2, 3, 4a a 4b), lpt
5n429.21	Iná res.konečn.pri uchovaní sfikteru:lsk.s anast.	5n521.12	L-str.hemihepatektómia(res.segm.2, 3, 4a a 4b),lsk
5n429.22	Iná res.konečn.pri uchovaní sfikteru:lsk.s enterost.,sl.uzáv.	5n521.20	L-str.bisegmentekt.pečene(lobekt.l-str.,res.segm.2 a 3),lpt
5n429.x	Iná res.konečn.pri uchovaní sfikteru:ost.	5n521.22	L-str.bisegmentekt.pečene(lobektómia l-str,res.segm.2a3),lsk
5n42a.0	Abdominoperineál.res.konečn.bez zachovania sfinkteru:lpt.	5n521.3	Left medial sectionectomy (segment 4)
5n42a.2	Abdominoperin.rs.koneč.b.zachov.sfinkteru:komb.otv.ch-lsk.	5n522.10	Pravostranná hemihepatektómia (res.segm. 5 až 8), lpt
5n42a.x	Abdominoperineál.rs.koneč.bez zachovania sfinkteru:ost	5n522.12	P-str.hemihepatektómia(resekcia segmentov 5 až 8),lsk
5n42b	Abdominoper.res.konečn.bez zachov.sfinkteru s ostr.sus.org	5n522.20	Trisegmentektómia pečene (res.segm.4 až 8), lpt
5n42c.1	Abdominosakr.res.koneč.bez zachov.sfinkt:lpt.abdmnsakr	5n522.22	Trisegmentektómia pečene (resekcia segm.4 až 8),lsk
5n42c.2	Abdmosakr.res.koneč.bez zach.sfinkt:komb.lpt-lsk,abdmakr	5n522.3	Extended right hepatectomy (4,5,6,7,8) or trisectionectomy
5n42c.x	Abdominosakr.res.koneč.bez zachov.sfinkt:ost.	5n522.4	Right posterior sectionectomy (segment 6,7)
5n42d	Abdominosakr.res.koneč.bez zachov.sfinkt s ostr.sused.org	5n522.5	Right anterior sectionectomy (segment 5,8)
5n42e	Sakroperineálna res.konečn.bez zachovania sfinkteru	5n523.20	Mesohepatektómia (segment 4a, 4b, 5,8), laparotomicky
5n42f	Perineálna res.konečn.bez zachovania sfinkteru	5n523.22	Mesohepatektómia (segment 4a, 4b, 5,8), laparoskopicky
5n42x	Resekcia konečníka bez zachovania sfinkteru:ostatné	5n523.30	Anatom.(typ)res.pečene,ďalšie segm.kombi,lpt
5n430	Sutúra konečníka po poranení	5n523.32	Anatom.(typ)resek.pečene,ďalšie segment.kombinácie,lsk
5n431	Plastická rekonštrukcia konečníka	5n52x.0	Anatom.(typ)res.pečene,ost,lpt
5n432	Uzavretie jednej dermorektálnej fistuly konečníka	5n52x.2	Anatomická (typická) resekcia pečene, ostatné, lsk
5n433	Abdominálna rektopexia, laparotomicky	5n531	Odstr.hepatál. transplantátu ako samostatný výkon
5n434	Abdominálna rektopexia, laparoskopicky	5n532	Odstr.vlast.tkaniva pečene ako samost.výk.
5n435	Rektopexie cez zadnú rektotómiu	5n533	L-str.bisegmentekt.pečene(res.sgm2,3),org.darc.počas života
5n436	Extraanálna resekcia mukózy konečníka (Rehn-Delormeh)	5n534	L-str.hemihepatekt.(res.sgm1,2,3,4a,4b)org.darc.počas života
5n439	Rekonštrukcia konečníka, ostatné	5n535	P-str.hemihepatekt.(res.sgm 5-8)org.darcovstvo počas života
5n43a	Sutúra anusu a sfinkterového aparátu po poranení	5n536	Res.časti peč., ďalšie segm.kombi.pre org.darcov.poč.života
5n43d	Sfinkterálna plastika anusu a sfinkterového aparátu	5n53x	Hepatektómia pre transplantáciu, ostatné
5n43e	Predĺžovacia plastika anusu a sfinkterového aparátu	5n550.10	Sutúra a opich pečene-hemostáza v súvisl.s úrazom,lpt
5n43g.0	Anoprotálna plast.anusu a sfin.apar:lpt.	5n550.11	Sutúra a opich pečene za účel.hemostázy v súvisl.s úrazom,lsk
5n43g.1	Anoprot.plastika anusu a sfin.apar:perineál.	5n550.20	Sutúra a opich pečene za účel.hemostázy v i.súvisl.ako úraz,lpt
5n43g.2	Anoprot.plast.anusu a sfin.apar:lsk.	5n550.22	Sutúra a opich pečene za účel.hemostázy v i.súvisl.ako úraz,lsk
5n43g.x	Anoprot.plast.anusu a sfin.apar:ost.	5n551	Tamponáda pečene
5n440	Incizia chor.tk.anál.kanála/tk.perianál.obl.	5n552	Rekonštrukcia pečene, plastika omenta
5n441	Excizia chor.tk.anál.kanála/tk.perianál.obl.	5n590.0	Biopsia pečene, laparotomicky
5n449	Ost. incizia a excizia z tk.perianálnej oblasti	5n590.2	Biopsia pečene, laparoskopicky
5n44a.0	Lokál.excizia ch.tk.análneho kanála	5n591.0	Incizia pečene:bez ďalších výkonov
5n44a.1	Hlboká excizia ch.tk.análneho kanála	5n591.1	Incizia pečene:drenáž
5n44a.2	Hlboká exciziach.tk.análneho kanála:čiasť.res.svalstva	5n591.20	Fenestrácia cysty pečene, laparotomicky
5n44a.x	Excizia ch.tk.análneho kanála:ostatné	5n591.22	Fenestrácia cysty pečen, laparoskopicky
5n450	Incizia análnej fistuly	5n591.x	Incizia pečene:ost.
5n451.0	Subkutánná excizia análnej fistuly	5n610	Excizia zbytkového kýpťa ductus cysticus
5n451.1	Intersfinkterická excizia análnej fistuly	5n613.1	Biliodigestívna anastomóza k duodenu
5n451.2	Transsfinkterická excizia análnej fistuly	5n613.2	Biliodigestívna anastomóza k jejunu
5n451.3	Suprasfinkterická excizia análnej fistuly	5n613.3	Biliodigestívna anastomóza k jejunu,interpoz.čr.kľučky
5n451.4	Extrasfinkterická excizia análnej fistuly	5n613.4	Biliodigestívna anastomóza k jejunu s Roux-Y
5n451.5	Submukózna excizia análnej fistuly	5n613.5	Biliodigestívna anastomóza:ostatné
5n451.6	Subanodermálna excizia análnej fistuly	5n620.0	Cholecystektómia jednoduch.bez revízie žľčových ciest:lpt.
5n451.x	Excizia análnej fistuly, ostatné	5n620.2	Cholecystektómia jednoduch.bez revízie žľčových ciest:lsk.
5n452	Závitová drenáž análnej fistuly	5n620.4	CHE jednod.bez revízie žľčových ciest:konv.lsk.-lpt.
5n453	Uzavretie análnej fistuly pomocou plugovej techniky	5n621.0	Cholecystektómia jednoduchá s revíziou žľčových ciest:lpt.
5n459	Operatívna liečba análnej fistuly, ostatné	5n621.2	Cholecystektómia jednoduchá s revíziou žľčových ciest:lsk.
5n470.0	Predná anorektoplastika pri anorektál.anomáliách:lpt.	5n621.4	CHE jednoduchá s revíziou žľčových ciest:konv.lsk.-lpt.
5n470.1	Predná anorektoplastika pri anorekt.anomáliách:perineálna	5n623	Cholecystektómia:rozšírená
5n470.x	Predná anorektoplastika pri anorektálnych anomáliách:iná	5n624.1	CHE simultánne bez OP revízie žľč.ciest počas 1 lpt.z i.dôv.
5n471.0	Zad.sag.anrektoplast.pri anorekt.anom.[PSARP]:lpt.	5n624.2	CHE simultánne s OP reviz.žľč.ciest počas 1 lpt.z i.dôv.
5n471.1	Z.sag.anrektopl.pri anorekt.anom.[PSARP]:perineál.	5n625.1	CHE simultánne bez OP reviz.žľč.ciest počas 1 lsk.z i.dôv.
5n471.x	Zad.sag.anrektopl.pri anorekt.anomál.[PSARP]:ost.	5n625.2	Cholecystektómia simult.s OP reviz.žľč.c. počas 1 lsk.z i.dôv.
5n472.0	Zad.sag.anrktpl.[PSARP]s uzáv.fis.k močovopohl.sy:lpt.	5n62x	Cholecystektómia:ostatné
5n472.1	Zad.sag.anrektpl.[PSARP]s uzáv.fis.k močovopoh.sy:perineál.	5n640.00	Vsun./vým.1samoexpand.a nepokryt.stentu v žľč.c:lpt.
5n472.x	Zad.sag.anrektpl.[PSARP]s uzáv.fis.k močovopoh.sy:ost.	5n640.01	Vsun./vým.1samoexp.a nepokryt.stentu v žľč.c:lsk.
5n473.0	Zad.sag.anrektpl.[PSARP]s korekt.malf.vaginy.tk.lok.pôv:lpt.	5n640.02	Vsun./vým.1samoexp.a nepokryt.stentu v žľč.c:konv.lsk-lpt.
5n473.1	Zad.sag.anrektopl.[PSARP]s kor.malf.vaginy.tk.l.p:perineál.	5n640.10	Vsun./vým.2samoexpand.a nepokryt.stentov v žľč.c:lpt.
5n473.x	Zad.sag.anrktplast.[PSARP]s korekt.malf.vaginy.tk.l.p:ost.	5n640.11	Vsun./vým.2samoexp.a nepokryt.stentov v žľč.c:lsk.
5n474	Abdominoperin.plast.OP priedahom pri anorekt.anomál.	5n640.12	Vsun./vým.2samoexp.a nepokryt.stentov v žľč.c:konv.lsk-lpt.
5n475	Sakroabdominoperineál.plast.OP priedah. pri anorekt.anom.	5n640.20	Vsun./vým.3samoexpand.a nepokryt.stentov v žľč.c:lpt.
5n476	Análna perineálna plastika pri anorektálnych anomáliách	5n640.21	Vsun./vým.3samoexp.a nepokryt.stentov v žľč.c:lsk.
5n47x.0	Iná prim.plast.rekňštr.pri anorekt.anom:lpt.	5n640.22	Vsun./vým.3samoexp.a nepokryt.stentov v žľč.c:konv.lsk-lpt.
5n47x.1	Iná prim.plast.rekňštr.pri anorekt.anom:perineál.	5n640.30	Vsun./vým.4+samoexpand.a nepokryt.stentov v žľč.c:lpt.
5n47x.x	Iná prim.plast.rekňštr.pri anorekt.anomál:ost.	5n640.31	Vsun./vým.4+samoexp.a nepokryt.stentov v žľč.c:lsk.
5n49a	Ligatúra konečníka	5n640.32	Vsun./vým.4+samoexp.a nepokryt.stentov v žľč.c:konv.lsk-lpt.
5n520.0	Anatom.resekcia 1segmentu pečene, laparotom.	5n641.00	Vsun./vým.1samoexp.a pokryt.stent-prot.v ž.c:lpt.
5n520.2	Anatom.resekcia 1 segmentu pečene, laparoskopicky	5n641.01	Vsun./vým.1samoexp.a pokryt.stent-protéz.v žľč.c:lsk.

5n641.02	Vsun./vým.1samoexp.a pokryt.stent-prot.v ž.c:konv.lsk-lpt.	5n72a	Tot.pankreatektómia s parciálnou resekciou žalúdka
5n641.10	Vsun./vým.2samoexp.a pokryt.stent-protéz.v žlč.c:lpt.	5n72b	Tot.pankreatektómia so zachov.pyloru
5n641.11	Vsun./vým.2samoexp.a pokryt.stent-prot.v ž.c:lsk.	5n72c	Tot.pankreatektómia so zachov.duodena
5n641.12	Vsun./vým.2samoexp.a pokryt.stent-prot.v ž.c:konv.lsk-lpt.	5n72d	Tot.pankreatektómia:ostránenie transplantátu pankreasu
5n641.20	Vsun./vým.3samoexp.a pokryt.stent-prot.v ž.c:lpt.	5n72x.0	Parciálna pankreatektómia, ostatné
5n641.21	Vsun./vým.3samoexp.a pokryt.stent-protéz.v žlč.c:lsk.	5n72x.1	Totálna pankreatektómia, ostatné
5n641.30	Vsun./vým.4+samoexp.a pokryt.stent-prot.v žlč.c:lpt.	5n740	Anastomóza ductus pankreatikus k žalúdku
5n641.31	Vsun./vým.4+samoexp.a pokryt.stent-prot.v žlč.c:lsk.	5n741	Anastomóza ductus pankreatikus k jejunu
5n641.32	Vsun./vým.4+samoexp.a pokryt.stent-prot.v ž.c:konv.lsk-lpt.	5n742	Anastomóza ductus pankreatikus k duodenu
5n64x.0	Vsun/vým.samoexp.st/prot.v žlč.c:ost.stenty:lpt.	5n743	Anastom.d.pancreat.k jejunu s Roux-Y-anastom.
5n64x.1	Vsun/vým.samoexp.st/prot.v žlč.c:ost.stenty:lsk.	5n74x	Anastomóza ductus pankreaticus:ostatné
5n64x.2	Vsun/vým.samoexp.st/prot.v žl.c:ost.stenty:konv. lsk.-lpt.	5n790.0	Incízia ductus pancreaticus:lpt.
5n650.0	Dilatácia na Oddiho zvierači a papilla duodeni major:lpt.	5n790.2	Incízia ductus pancreaticus:lsk.
5n650.4	Dilat.na Oddiho zvierači a Pap.duodeni major:konv.lsk.-lpt.	5n790.4	Incízia ductus pancreaticus:konv.lsk.-lpt.
5n650.x	Dilatácia na Oddiho zvierači a papilla duodeni major:ost.	5n790.x	Incízia ductus pancreaticus:ostatné
5n651.0	Inciz.Oddi.zvier.a papilla duodeni major[papilotómia]:lpt.	5n791.0	Incízia papily pankreasu [papilotómia]:lpt.
5n651.2	Inciz.Oddi.zvier.a papilla duodeni major[papilotómia]:lsk.	5n791.x	Incízia papily pankreasu [papilotómia]:ostatné
5n651.4	Inciz.Oddi.zv.a papilla d.major[papilotómia]konv.lsk.-lpt.	5n795.0	Drenáž ductus pancreaticus:lpt.
5n651.x	Inciz.Oddi.zvier.a papilla d. major[papilotómia]:ost.	5n795.x	Drenáž ductus pancreaticus:ostatné
5n652.0	Ost.incízie (s duodenot) na Oddi zv.a papilla d.major:lpt.	5n79a.0	Dilatácia pankreatických vývodov:lpt.
5n652.2	Ost.incízie (s ddnt) na Oddi zv.a papilla d.major:lsk.	5n79a.x	Dilatácia pankreatických vývodov:ostatné
5n652.4	Ost.incízie (s ddnt) na Oddi zv.a Pap.d.major:zm.lsk.-lpt.	5n79b.0	Odstr.aloplast.materiálu z pankreat.vývodov:lpt.
5n652.x	Ost.incízie (s ddnt) na Oddi zv.a papilla d.major:ost.	5n79b.x	Odstr.aloplast.materiálu z pankreat.vývodov:ost.
5n690.0	Incízia ductus choledochus:lpt.	5n79c.0	Hemostáza na pankrease a pankreatických cestách:lpt.
5n690.2	Incízia ductus choledochus:lsk.	5n79c.x	Hemostáza na pankrease a pankreatických cestách:ost.
5n690.4	Incízia ductus choledochus:konv.lsk.-lpt.	5n79d.0	Revízia na pankrease a pankr.c.ako samost.výk:lpt.
5n695.0	Drenáž na žlčových cestách:lpt.	5n79d.x	Revízia na pankrease a pankr.c.ako samost.výk:ostatné
5n695.2	Drenáž na žlčových cestách:lsk.	5n79g.0	Vsun.samoexp.protézy na pankrease a pankr.c:laparot.
5n695.4	Drenáž na žlčových cestách:konv.lsk.-lpt.	5n79g.x	Vsun.samoexp.protézy na pankrease a pankr.c:ost.
5n69a.0	Odstr.aloplast.materiálu na žlč.cest:lpt.	5n79h.0	Vsun.protézy bez samoexp.schop.pankreas a pankr.c:lap
5n69a.2	Odstr.aloplast.materiálu na žlč.cest:lsk.	5n79h.x	Vsun.protézy bez samoexp.schop.pankreas a pankr.c:ost.
5n69a.4	Odstr.aloplast.mat.na žlč.cest:konv.lsk.-lpt.	5n79j.0	Výmena samoexp.protézy na pankrease a pankr.c:laparot.
5n69b.0	Hemostáza žlčových ciest:lpt.	5n79j.x	Výmena samoexp.protézy na pankrease a pankr.c:ost.
5n69b.2	Hemostáza žlčových ciest:lsk.	5n79k.0	Vým.protézy bez samoexp.schop.pankreas a pankr.c:lpt.
5n69b.4	Hemostáza žlčových ciest:zm.lsk.-lpt.	5n79k.x	Vým.protézy bez samoexp.schop.pankreas a pankr.c:ost.
5n69c.0	Revízia žlč.ciest ako samost.výk:lpt.	5n79m.0	Sutúra na pankrease a pankr.cestách po poranení:lpt.
5n69c.2	Revízia žlč.ciest ako samost.výk:lsk.	5n79m.2	Sutúra na pankrease a pankr.cestách po poranení:lsk.
5n69c.4	Revízia žlč.ciest ako samost.výk:konv.lsk.-lpt.	5n79m.4	Sutúra na pankrease a pankr.cestách po poran.:konv.lsk.-lpt.
5n69d.0	Vsun.protézy bez samoexpand.schop.do žlč.ciest:lpt.	5n79m.x	Sutúra na pankrease a pankr.cestách po poranení:ost.
5n69d.2	Vsun.protézy bez samoexpand.schop.do žlč.ciest:lsk.	5n79x.0	Iné OP na pankrease a pankr.cest:lpt.
5n69d.4	Vsun.protézy bez samoexp.schop.do žlč.ciest:zm.lsk.-lpt.	5n79x.2	Iné OP na pankrease a pankr.cest:lsk.
5n69e.0	Vsun.2/viac protéz bez samoexpand.sch.do žlč.ciest:lpt.	5n79x.4	Iné OP na pankrease a pankr.cest:zm.lsk.-lpt.
5n69e.2	Vsun.2/viac protéz bez samoexpand.sch.do žlč.ciest:lsk.	5n79x.x	Iné OP na pankrease a pankr.cest:ostatné
5n69e.4	Vsun.2/viac protéz bez samoexp.sch.do žlč.c:zm.lsk.-lpt.	5n830.1	Uzavr.umbilik.hernie bez plastiky s exstirpáciou pupoč.cysty
5n69f.0	Vým.protézy bez samoexpand.schop.v žlč.cestách:lpt.	5n830.2	Uzavr.umbilik.her.bez plast.s odstr.urachu
5n69f.2	Výmena protézy bez samoexpand.schop.v žlč.cestách:lsk.	5n830.3	Uzavr.umbilik.her.bez plast.bez ďalších výkonov
5n69f.4	Vým.protézy bez samoexpand.schop.v žlč.cest:zm.lsk.-lpt.	5n830.x	Uzavretie umbilikálnej hernie bez plastiky:ostatné
5n69g	Sutúra žlčovodov po poranení	5n831	Uzavretie umbilikálnej hernie s plastikou
5n69j	Zrušenie biliodigestívnej anastomózy na žlčníku a žlčovodoch	5n832	Uzavretie umbilikálnej hernie s autológ.mat.
5n69k	Premena biliodig.anast.na žlčníku a žlč.c.z reflux.na antireflex.	5n833.0	Uzavretie umbilikálnej hernie s alop.mat:lpt.
5n69l	Revízia anastomózy žlčových ciest	5n833.1	Uzav.umb.her.s alop.mat:lsk.transperitoneálne
5n69m	Uzavretie fistuly ductus choledochus	5n833.2	Uzav.umb.her.s alop.mat:esk.,tot.extraperit.prístup
5n69x.0	Ostat.operácie na žlč.cestách:lpt.	5n833.x	Uzavretie umbilikálnej hernie s alop.mat:ostatné
5n69x.2	Ostat.operácie na žlč.cestách:lsk.	5n83x	Uzavretie umbilikálnej hernie:ostatné
5n69x.4	Ostat.operácie na žlč.cestách:konv.lsk.-lpt.	5n853	Uzavretie hernie v jazve s alogén.mat.
5n716.1	Pankreatogastrotómia	5n854.1	Uzavretie hernie v jazve s alop.mat:lsk.transperitoneálne
5n716.2	Pankreatoduodenostómia	5n854.3	Uzavr.her.v jazve s alop.mat.otv.ch.ako posil.bruš.st.
5n716.3	Pankreatojejunostómia	5n854.4	Uzavr.her.v jazve s alop.mat.otv.ch.ako náhrada bruš.st.
5n716.40	Pseudocystogastrotómia, laparotomicky	5n854.x	Uzavretie hernie v jazve s alop.mat:ostatné
5n716.41	Pseudocystogastrotómia, laparoskopicky	5n860	Uzáver VVCH bruš.steny bez plastiky
5n716.x	Vnútor.drenáž pankreasu a derivácia pseudocysty pankr.ost.	5n861	Uzáver VVCH brušnej steny s plastikou
5n720.0	Enukleácia nádoru pankreasu:laparotomicky	5n862	Uzáv.VVCH br.st.(omfalok.,laparosch) s autológ.mat.
5n720.2	Enukleácia nádoru pankreasu:laparoskopicky	5n863	Uzáv.VVCH bruš.steny s alog.mat.
5n721.0	Parciál.l-str.pankreatektómia bez anastomózy:lpt.	5n864	Uzáv.VVCH bruš.steny s alop.mat.
5n721.2	Parciál.l-str.pankreatektómia bez anastomózy:lsk.	5n86x	Iné uzávery VVCH bruš.steny
5n721.4	Parciál.l-str.pankreatektómia bez anastomózy:zm.lsk.-lpt.	5n870	Uzavretie diafragmatickej hernie bez plastiky
5n722	Parc.res.hlavy pankreasu so zachov.pyloru	5n871	Uzavretie diafragmatickej hernie s plastikou
5n723	Parc.res.hlavy pankreasu so zachov.duodena	5n872	Uzavretie diafragmatickej hernie s autogen.m.
5n724	Segmentárna pankreatektómia	5n873	Uzavretie diafragmatickej hernie s alogén.m.
5n725	Parciálna pankreatektómia s čiastočnou resekciou žalúdka	5n874.0	Uzavr.diafragm.her.s alop.mat:lpt.

5n874.1	Uzavr.diafr.hernie s alopl.mat:lsk.transperit	5o104.x↔	Plastika obličkovej panvičky:ostatné
5n874.2	Uzav.diafr.her.s alopl.mat:esk.totál.extaperit.prist.	5o105.1↔	Ureterokalikostómia:laparotomicky
5n874.3	Uzav.diafr.hernie s alopl.mat:transtorak.	5o105.2↔	Ureterokalikostómia:lumbotomicky
5n874.4	Uz.diafragmat.her.s alopl.mat:torakoabd.	5o105.4↔	Ureterokalikostómia:laparoskopicky
5n874.5	Uzavr.diafr.her.s alopl.mat:torakoskop.	5o105.5↔	Ureterokalikostómia:roboticky
5n874.x	Uzavr.diafragm.her.s alopl.mat:ost.	5o105.x↔	Ureterokalikostómia:ostatné
5n875	Uzavr.diafragm.hernie pri recidíve bez plast.	5o106.1↔	Ureteropyelostómia:laparotomicky
5n876	Uzavr.diafragm.hernie pri recidíve s plast.	5o106.2↔	Ureteropyelostómia:lumbotomicky
5n877	Uzavr.diafragm.hernie pri recidíve s autológ.m.	5o106.4↔	Ureteropyelostómia:laparoskopicky
5n878	Uzavr.diafragm.hernie pri recidíve s alogén.m.	5o106.5↔	Ureteropyelostómia:roboticky
5n879.0	Uzavr.diafragm.her.pri recidíve s alopl.mat:lpt.	5o106.x↔	Ureteropyelostómia:ostatné
5n879.1	Uz.diafr.hernie pri recid.s alopl.mat:lsk,transperiton.	5o107.1↔	Pyelopyelostómia pri zdvoj.syst:lpt.
5n879.2	Uz.diafr.hernie pri recid.s alopl.mat:esk.tot.extrperit.prist.	5o107.2↔	Pyelopyelostómia pri zdvoj.syst:lumbt.
5n879.3	Uzavr.diafr.hernie pri recid.s alopl.mat:transtorak.	5o107.4↔	Pyelopyelostómia pri zdvoj.syst:lsk.
5n879.4	Uzavr.diafr.hernie pri recid.s alopl.mat:torakoabdom.	5o107.x↔	Pyelopyelostómia pri zdvoj.syst:ostatné
5n879.5	Uzavr.diafr.hernie pri recid.s alopl.mat:torakoskop.	5o108.1↔	Transureteropyelostómia:lpt.
5n879.x	Uzavretie diafragmat.hernie pri recidíve s alopl.mat:ost.	5o108.2↔	Transureteropyelostómia:lumbt.
5n87x	Uzavretie diafragmatickej hernie:ostatné	5o108.4↔	Transureteropyelostómia:lsk.
5n910	Biopsia peritonea:laparotomicky	5o108.x↔	Transureteropyelostómia:ostatné
5n911	Exploratívna laparotómia	5o109.1↔	Uzavretie nefrostómie:lpt.
5n912	Laparotómia s drenážou	5o109.2↔	Uzavretie nefrostómie:lumbt.
5n913	Relaparotómia	5o109.4↔	Uzavretie nefrostómie:lsk.
5n914	Second-look-laparotómia	5o109.x↔	Uzavretie nefrostómie:ostatné
5n915	Exploratívna lumbotómia	5o10a.1↔	Dilatácia zúž.nefrostom.kanála:lpt.
5n916	Opakovaná lumbotómia	5o10a.2↔	Dilatácia zúž.nefrostom.kanála:lumbt.
5n91x	Laparotómia a lumbotómia, ostatné	5o10a.4↔	Dilatácia zúž.nefrostom.kanála:lsk.
5n920.1	Incízia brušnej steny:explorácia	5o10a.x↔	Dilatácia zúž.nefrostom.kanála:ostatné
5n920.3	Incízia brušnej steny:odstránenie cudz.t.	5o10x.1↔	Iná rekonštrukcia obličky:lpt.
5n920.x	Incízia brušnej steny:ostatné	5o10x.2↔	Iná rekonštrukcia obličky:lumbt.
5n921	Excízia ch.zm.tk.brušnej steny	5o10x.4↔	Iná rekonštrukcia obličky:lsk.
5n929	Excízia a deštrukcia ch.zm.tk.bruš.steny:iné	5o10x.x↔	Iná rekonštrukcia obličky:ostatné
5n930	Sutúra brušnej steny po poranení	5o110.1↔	Radikálna nefrektómia:lpt.
5n931	Sutúra mesenteria,omentu majus al.minus po poranení	5o110.2↔	Radikálna nefrektómia:lumbt.
5n932.1	Plast.rekonštr.bruš.steny s autológnym materiálom	5o110.3↔	Radikálna nefrektómia:torakoabd.
5n932.2	Plast.rekonštr.bruš.steny s aloplastickým materiálom	5o110.4↔	Radikálna nefrektómia:lsk.
5n932.x	Plast.rekonštr.bruš.steny, ostatné	5o110.5↔	Radikálna nefrektómia:roboticky
5n933	Plastická rekonštrukcia omenta	5o110.6↔	Radikálna nefrektómia s použ.mimotelového obehu
5n934.1	Plast.OP diastázy priamych bruš.sval.	5o110.x↔	Radikálna nefrektómia:ostatné
5n934.2	Plast.OP diast.priam.br.sval.s OP umbil.hernie	5o111.1↔	Radikálna nefrektómia s ureterektómiou:lpt.
5n93x	Plast.rekonštr.brušnej steny a peritonea:ostatné	5o111.2↔	Radikálna nefrektómia s ureterektómiou:lumbt.
5n991.1	Sekundárne uzavretie brušnej steny	5o111.4↔	Radikálna nefrektómia s ureterektómiou:lsk.
5n991.2	Definitívne uzavretie brušnej steny	5o111.5↔	Radikálna nefrektómia s ureterektómiou:rob.
5n991.x	Ostatné uzávery brušnej steny a peritonea	5o111.x↔	Radikálna nefrektómia s ureterektómiou:ostatné
5n993	Odstránenie cudzieho telesa z brušnej dutiny	5o112.1↔	Radik.nefrektómia.s esk.vytiahn.močov.vr.reg.LNE:lpt.
5n995	Implantácia katérového systému do brušnej dutiny	5o112.2↔	Radik.nefrektómia.s esk.vytiahn.močov.vr.reg.LNE:lumbt.
5n996	Revízia katérového systému v brušnej dutine	5o112.4↔	Radik.nefrektómia.s esk.vytiahn.močov.vr.reg.LNE:lsk.
5n997	Odstránenie katérového systému z brušnej dutiny	5o112.5↔	Radik.nefrektómia.s esk.vytiahn.močov.vr.reg.LNE:rob.
5n998.0	Laparoskopia s drenážou	5o112.x↔	Radik.nefrektómia.s esk.vytiahn.močov.vr.reg.LNE:ostatné
5n998.1	Laparoskopia s adheziolýzou	5o113.4↔	Nefrektómia pre nenádorové ochor.rukou asist:lsk.
5n998.2	Laparotómia s adheziolýzou	5o114.4↔	Ureteronefektómia pre nenádorové ochor:lsk.
5o100.1↔	Sutúra obličky po poranení:laparotomicky	5o115.01↔	Nefrektómia transplantovanej obličky:lpt.
5o100.2↔	Sutúra obličky po poranení:lumbotomicky	5o115.02↔	Nefrektómia transplantovanej obličky:lumbt.
5o100.4↔	Sutúra obličky po poranení:laparoskopicky	5o115.04↔	Nefrektómia transplantovanej obličky:lsk.
5o100.x↔	Sutúra obličky po poranení:ostatné	5o115.0x↔	Nefrektómia transplantovanej obličky:ostatné
5o101.1↔	Plastická rekonštrukcia obličky:laparotomicky	5o115.11↔	Nefrektómia pre transpl.od živého darcu:lpt.
5o101.2↔	Plastická rekonštrukcia obličky:lumbotomicky	5o115.12↔	Nefrektómia pre transpl.od živého darcu:lumbt.
5o101.4↔	Plastická rekonštrukcia obličky:laparoskopicky	5o115.14↔	Nefrektómia pre transpl.od živého darcu:lsk.
5o101.x↔	Plastická rekonštrukcia obličky:ostatné	5o115.1x↔	Nefrektómia pre transpl.od živého darcu:ostatné
5o102.1↔	Uzavretie fistuly obličky:laparotomicky	5o116.1↔	Nefrektómia bez ďalších výkonov:lpt.
5o102.2↔	Uzavretie fistuly obličky:lumbotomicky	5o116.2↔	Nefrektómia bez ďalších výkonov:lumbt.
5o102.4↔	Uzavretie fistuly obličky:laparoskopicky	5o116.4↔	Nefrektómia bez ďalších výkonov:lsk.
5o102.x↔	Uzavretie fistuly obličky:ostatné	5o116.5↔	Nefrektómia bez ďalších výkonov:roboticky
5o103.1↔	Oddelenie podkovovitej obličky:laparotomicky	5o116.x↔	Nefrektómia bez ďalších výkonov:ostatné
5o103.2↔	Oddelenie podkovovitej obličky:lumbotomicky	5o117.1↔	Nefrektómia s ureterektómiou:lpt.
5o103.4↔	Oddelenie podkovovitej obličky:laparoskopicky	5o117.2↔	Nefrektómia s ureterektómiou:lumbt.
5o103.x↔	Oddelenie podkovovitej obličky:ostatné	5o117.4↔	Nefrektómia s ureterektómiou:lsk.
5o104.1↔	Plastika obličkovej panvičky:laparotomicky	5o117.5↔	Nefrektómia s ureterektómiou:roboticky
5o104.2↔	Plastika obličkovej panvičky:lumbotomicky	5o117.x↔	Nefrektómia s ureterektómiou:ostatné
5o104.4↔	Plastika obličkovej panvičky:laparoskopicky	5o11x.1↔	Iná nefrektómia:laparotomicky
5o104.5↔	Plastika obličkovej panvičky:roboticky	5o11x.2↔	Iná nefrektómia:lumbotomicky

5011x.3↔	Iná nefrektómia:torakoabd.	50202.4↔	Uzavretie ureterokutánnej fistuly:lsk.
5011x.4↔	Iná nefrektómia:lsk.	50202.x↔	Uzavretie ureterokutánnej fistuly:ostatné
5011x.5↔	Iná nefrektómia:roboticky	50203.0↔	Uzavretie ureteroenterálnej fistuly:otv.chir.
5011x.x↔	Iná nefrektómia:ostatné	50203.4↔	Uzavretie ureteroenterálnej fistuly:lsk.
50120.1↔	Parciálna resekcia obličky:lpt.	50203.x↔	Uzavretie ureteroenterálnej fistuly:ostatné
50120.2↔	Parciálna resekcia obličky:lumbt.	50204.0↔	Ureterovezikoneoimplantácia s modelážou močovodu:otv.ch
50120.4↔	Parciálna resekcia obličky:lsk.	50204.4↔	Ureterovezikoneoimplantácia s modelážou močovodu:lsk.
50120.5↔	Parciálna resekcia obličky:roboticky	50204.x↔	Ureterovezikoneoimplantácia s modelážou močovodu:ost.
50120.x↔	Parciálna resekcia obličky:ostatné	50205.0↔	Protireflux.plastika močovodu:otv.chir.
50121.1↔	Parciálna resekcia obličky s ureterektómiou:lpt.	50205.4↔	Protireflux.plastika močovodu:lsk.
50121.2↔	Parc.res.obličky s ureterektómiou:lumbt.	50205.x↔	Protirefluxová plastika močovodu:ost.
50121.4↔	Parciálna resekcia obličky s ureterektómiou:lsk.	50206.0↔	Trans-ureteroureterostómia:otv.chir.
50121.5↔	Parciálna resekcia obličky s ureterektómiou:rob.	50206.4↔	Trans-ureteroureterostómia:lsk.
50121.x↔	Parc.resekcia obličky s ureterektómiou:ostatné	50206.x↔	Trans-ureteroureterostómia:ostatné
50122.1↔	Parc.res.obličky s chladiacou perfúziou:lpt.	50207.0↔	Čiastočná náhrada močovodu:otv.chir.
50122.2↔	Parc.res.obličky s chladiacou perfúziou:lumbt.	50207.4↔	Čiastočná náhrada močovodu:lsk.
50122.4↔	Parc.res.obličky s chladiacou perfúziou:lsk.	50207.x↔	Čiastočná náhrada močovodu:ostatné
50122.x↔	Parc.res.obličky s chladiacou perfúziou:ostatné	50208↔	Náhrada časti močovodu lalokom z moč.mech.
5012x.1↔	Iná parciálna resekcia obličky:lpt.	50209.0↔	Totálna náhrada močovodu:otv.chir.
5012x.2↔	Iná parciálna resekcia obličky:lumbt.	50209.4↔	Totálna náhrada močovodu:lsk.
5012x.4↔	Iná parciálna resekcia obličky:lsk.	50209.x↔	Totálna náhrada močovodu:ostatné
5012x.5↔	Iná parciálna resekcia obličky:roboticky	5020a.0↔	Uret-vezikoneoimpl.vr.antirefl.plast.močovod:otv.chir
5012x.x↔	Iná parciálna resekcia obličky:ostatné	5020a.4↔	Uret-vezikoneoimpl.vr.antirefl.plast.močovod:lsk.
50132.0↔	Odstránenie konkrementu z obličky:otv.ch.	5020a.x↔	Uret-vezikoneoimplantácia vrát.antirefl.plast.močovod:ost.
50143↔	Autotransplantácia obličky	5020b.0↔	Uret-vezikoneoimpl,zdvoj.močovod,antirefl.plast:o.ch
50144↔	Autotransplantácia obličky po extrakorporálnej res.	5020b.4↔	Uret-vezikoneoimpl,zdvoj.močov,antirefl.plast:lsk
5014x↔	Transplantácia obličky:ostatné	5020b.x↔	Uret-vezikoneoimpl,zdvoj.močov,antirefl.plast:ostat.
50151↔	Nefrostómia otv.chir.	5020c.0↔	Transpoz.vlast.močovod.na transplant.oblič:otv.chir
50152↔	Pyelotómia otvor.chir.	5020d.0↔	Totál/čiasť.náhr.močovod.použ.čr.segm:otv.chir
50153.1↔	Endopyelotómia perkutánna	5020d.4↔	Totál/čiasť.náhr.močovod.použ.čr.segm:lsk
50153.2↔	Endopyelotómia retrográdna	5020d.x↔	Totál/čiasť.náhr.močovod.použ.čr.segm:ostatné
50154↔	Pyelostómia otv.chir.	5020x.0↔	Iná rekonštr.močovodu:otv.chir.
50155↔	Pyelokalikotómia otvor.chir	5020x.4↔	Iná rekonštr.močovodu:lsk.
50156↔	Kalikotómia perkutánna	5020x.x↔	Iná rekonštr.močovodu:ostatné
50157↔	Nefropyelokalikotómia otvor.chir.	50210.0	Vytvorenie ileálneho rezervoáru (pouchu):otv.ch.
5015x↔	Nefrotómia,-stómia.pyelotómia,-stómia otv.pr:ostatné	50210.4	Vytvorenie ileálneho rezervoáru (pouchu):lsk.
50161↔	Perkut.rádiorekv.ablácia neoplast.ložisk obličky	50210.x	Vytvorenie ileálneho rezervoáru (pouchu):ostatné
50162.1↔	Excízia chorého tkaniva obličky:lpt.	50211.0	Vytvorenie ileocekálného rezervoáru(pouchu):otv.ch.
50162.4↔	Excízia chorého tkaniva obličky:lsk.	50211.4	Vytvorenie ileocekálného rezervoáru(pouchu):lsk.
50163.1↔	Deštrukcia chorého tkaniva obličky:lpt.	50211.x	Vytvorenie ileocekálného rezervoáru(pouchu):ostatné
50163.4↔	Deštrukcia chorého tkaniva obličky:lsk.	50212.0	Vytvorenie rezervoáru z hrubého čreva(pouchu):otv.ch.
50165.0↔	Marsupializácia cysty obličky	50212.4	Vytvorenie rezervoáru z hrubého čreva(pouchu):lsk.
50165.4↔	Marsupializácia cysty obličky laparoskopicky	50212.x	Vytvorenie rezervoáru z hrubého čreva(pouchu):ostatné
50190↔	Operácie na obličkových cievach	50213.0	Vytvorenie rezervoáru zo žalúdka(pouchu):otv.ch.
50192.1↔	Dekapsulácia obličky:lpt.	50213.4	Vytvorenie rezervoáru zo žalúdka(pouchu):lsk.
50192.2↔	Dekapsulácia obličky:lumbt.	50213.x	Vytvorenie rezervoáru zo žalúdka(pouchu):ostatné
50192.4↔	Dekapsulácia obličky:lsk.	50214.0	Revízia kontinentnej stómie:otv.ch.
50192.x↔	Dekapsulácia obličky:ostatné	50214.4	Revízia kontinentnej stómie:lsk.
50193.1↔	Nefropexia:lpt.	50214.x	Revízia kontinentnej stómie:ostatné
50193.2↔	Nefropexia:lumbt.	50215.0	Revízia kontinenčného ventilu:otv.
50193.4↔	Nefropexia:lsk.	50215.4	Revízia kontinenčného ventilu:lsk.
50193.x↔	Nefropexia:ostatné	50215.x	Revízia kontinenčného ventilu:ostatné
50194.1↔	Operačná revízia obličky:lpt.	50216.0	Revízia črevného rezervoáru(pouchu):otv.ch.
50194.2↔	Operačná revízia obličky:lumbt.	50216.4	Revízia črevného rezervoáru(pouchu):lsk.
50194.3↔	Operačná revízia obličky:torakoabd.	50216.x	Revízia črevného rezervoáru(pouchu):ostatné
50194.4↔	Operačná revízia obličky:lsk.	50217.0	Konv.i.supravez.deriv-na deriv.s vytv.črev.rezerv:otv.ch
50194.x↔	Operačná revízia obličky:ostatné	50217.4	Konv.i.supravez.deriv-na deriv.s vytv.črev.rezerv:lsk.
50195↔	OP pre lymfokélu transplantovanej obličky:lsk.	50217.x	Konv.i.supravez.deriv-na deriv.s vytv.črev.rezerv:ost.
5019x.1↔	Iné OP na obličke:lpt.	5021a.0	Reviz.ureteroenter.anast.kontin.črev.rzv. vyúst.na kožu:o.ch.
5019x.2↔	Iné OP na obličke:lumbt.	5021a.4	Reviz.ureteroenter.anast.kontin.črev.rzv. vyúst.na kožu:lsk.
5019x.3↔	Iné OP na obličke:torakoabd.	5021a.x	Reviz.ureteroenter.anast.kontin.črev.rezerv.vyúst.na kožu:ost
5019x.4↔	Iné OP na obličke:lsk.	5021b.0	Kut.der.moču s čr.rez.(kont.st.):apendikostómiou:otv.
5019x.x↔	Iné OP na obličke:ostatné	5021b.4	Kut.der.moču s čr.rez.(kont.st.):apendikostómiou:lsk.
50200.0↔	Sutúra močovodu po poranení:otv.chir.	5021b.x	Kut.der.moču s čr.rez.(kont.st.):apendikostómiou:ostatné
50200.4↔	Sutúra močovodu po poranení:lsk.	5021c.0	Kut.der.moču s čr.rez.(kont.st.):detubuliz.segm.TČ:otv.chir.
50200.x↔	Sutúra močovodu po poranení:ostatné	5021c.4	Kut.der.moču s čr.rez.(kont.st.):detubuliz.segm.TČ:lsk.
50201.0↔	Reanastomóza močovodu:otv.chir.	5021c.x	Kut.der.moču s čr.rez.(kont.st.):detubuliz.segm.TČ:ostatné
50201.4↔	Reanastomóza močovodu:lsk.	5021x.0	Kont.črev.rezer.vyúst.na k.[kontin.stóm],iné:otv.ch.
50201.x↔	Reanastomóza močovodu:ostatné	5021x.4	Kont.čr.rezer.vyúst.na kožu[kont.st],iné:lsk.
50202.0↔	Uzavretie ureterokutánnej fistuly:otv.chir.	5021x.x	Kont.čr.rezer.vyúst.na k.[kont.st],iné:ostatné

50220.0	Inkont.ureteroileokutaneost.[ileál.konduit]:otv.ch	50264↔	Ureterorenoskopická excízia chorého tkaniva močovodu
50220.4	Inkont.ureteroileokutaneost.[ileál.konduit]:lsk.	50265↔	Ureterorenoskopická deštrukcia chorého tkaniva močovodu
50220.x	Inkont.ureteroileokutaneost.[ileál.konduit]:ostatné	5026x.1↔	Iná exc,deštr.chor.tk.m.res.močovodu a ureterekt:lpt.
50221.0	Inkont.ureterokolokutaneost.[kolon/sigma kond]:otv.ch.	5026x.2↔	Iná exc,deštr.chor.tk.m.res.močovodu a ureterekt:lumbt.
50221.4	Inkont.ureterokolokutaneost.[kolon/sigma kond]:lsk.	5026x.4↔	Iná exc,deštr.chor.tk.m.res.močovodu a ureterekt:lsk.
50221.x	Inkont.ureterokolokutaneost.[kolon/sigma kond]:ost.	5026x.x↔	Iná exc,deštr.chor.tk.m.res.močovodu a ureterekt:ost.
50222.0	Revízia inkontinentnej stómie:otvor.chir.	50270.0↔	Incízia ústia močovodu:otv.chir.
50222.4	Revízia inkontinentnej stómie:lsk.	50271.0↔	Resekcia ústia močovodu:otv.ch.
50222.x	Revízia inkontinentnej stómie:ostatné	50280.0	Ureterosigmoideost. bez antireflux.ureteroenteroanast.
50223.0	Reviz.ureteroenterál.anastomózy inkontinent.stómie:otv.ch.	50280.1	Ureterosigmoideost.s antireflux.ureteroenteroanast.
50223.4	Reviz.ureteroenterál.anastomózy inkontinent.stómie:lsk.	50281.0	Vyúst.močovodov do hrub.čreva:otv.ch
50223.x	Reviz.ureteroenterál.anastomózy inkontinent.stómie:ost.	50281.4	Vyústenie močovodov do hrub.čreva:lsk.
50224.0	Reviz.črevného interponátu inkontinentnej stómie:otv.ch.	50282.0	Uretereileostómia s vytvor.rezervoáru z tenk.čr:otv.chir
50224.4	Reviz.črevného interponátu inkontinentnej stómie:lsk.	50282.4	Uretereileostómia s vytvor.rezervoáru z tenk.čr:lsk.
50224.x	Reviz.črevného interponátu inkontinentnej stómie:ostatné	50283	Konverzia inej.s-vez.der.moču na vnút.der.prostr.čreva
50225.0	Konv.i.supravez.deriv.moču na deriv.s čr.interponát:o.ch	50284	Revízia ureteroenterálnej anastomózy
50225.4	Konv.i.supravez.deriv.moču na deriv.s čr.interponát:lp.sk	5028x	Vnúťorná derivácia moču prostr.čreva:ostatné
50225.x	Konv.i.supravez.deriv.moču na deriv.s čr.interponát:ost.	50290.0↔	Obnaženie močovodu (k explorácii):otv.chir.
5022x.0	Kut.der.moču s pou.črev.interpon:inkontin.stómia:iná:otv.ch.	50290.4↔	Obnaženie močovodu (k explorácii):lsk.
5022x.4	Kutátna deriv.moču s pou.čr.interpon:ink.stómia:iná:lsk.	50290.x↔	Obnaženie močovodu (k explorácii):ostatné
5022x.x	Kut.derivácia moču s pou.črev.interpon:ink.stómia:iná:ost.	50291.0↔	Ligatúra močovodu:otv.chir.
50230.1	Kruhová ureterokutaneostómia:lpt.	50291.4↔	Ligatúra močovodu:lsk.
50230.2	Kruhová ureterokutaneostómia:lumbt.	50291.x↔	Ligatúra močovodu:ostatné
50230.4	Kruhová ureterokutaneostómia:lsk.	50292.0↔	Uzavretie močovodu:otv.chir.
50230.x	Kruhová ureterokutaneostómia:ostatné	50292.4↔	Uzavretie močovodu:lsk.
50231.1	Transureteroureterokutaneostómia:lpt.	50292.t↔	Uzavretie močovodu:transuretrálne
50231.2	Transureteroureterokutaneostómia:lumbt.	50292.x↔	Uzavretie močovodu:ostatné
50231.4	Transureteroureterokutaneostómia:lsk.	50293.0↔	Ureterolýza bez intraperitoneálnej transpozície:otv.chir
50231.x	Transureteroureterokutaneostómia:ost.	50293.4↔	Ureterolýza bez intraperitoneálnej transpozície:lp.sk
50232.1	Revízia ureterokutaneostómie:lpt.	50293.x↔	Ureterolýza bez intraperitoneálnej transpozície:osta.
50232.2	Revízia ureterokutaneostómie:lumbt.	50294.0↔	Ureterolýza s intraperitoneálnou transpozíciou:otv.chir.
50232.4	Revízia ureterokutaneostómie:lsk.	50294.4↔	Ureterolýza s intraperitoneálnou transpozíciou:lsk.
50232.x	Revízia ureterokutaneostómie:ost.	50294.x↔	Ureterolýza s intraperitoneál.transpozíciou:ostatné
50233.1	Uzavretie ureterokutaneostómie:lpt.	50295.0↔	Ureterolýza s obalením omentom:otv.chir.
50233.2	Uzavretie ureterokutaneostómie:lumbt.	50295.4↔	Ureterolýza s obalením omentom:lsk.
50233.4	Uzavretie ureterokutaneostómie:lsk.	50295.x↔	Ureterolýza s obalením omentom:ostatné
50233.x	Uzavretie ureterokutaneostómie:ost.	50296.0↔	Podslizič.instilácia pri insuf.ústia močovodu:o.chir
50234.1	Konv.supravez.deriv.moč/ureterostómia:lpt	50296.t↔	Podslizič.instilácia pri insuf.ústia močovodu:transuret
50234.2	Konverzia supravez.deriv.moč/ureterost:lumbt	50296.x↔	Podslizič.instilácia pri insuf.ústia močovodu:ostatné
50234.4	Konv.supravez.deriv.moč/ureterost:lsk	50297.0↔	Operačná revízia na močovode:otv.chir.
50234.x	Konv.supravez.deriv.moč/ureterost:ost.	50297.4↔	Operačná revízia na močovode:lsk.
50235.1	Ureterokutaneostómia:lpt.	50297.t↔	Operačná revízia na močovode:transuretrálne
50235.2	Ureterokutaneostómia:lumbt.	50297.x↔	Operačná revízia na močovode:ostatné
50235.4	Ureterokutaneostómia:lsk.	5029c↔	Ureterorenoskopia s odstr.nádoru, retrográd.
50235.x	Ureterokutaneostómia:ost.	5029x.0↔	Iné OP na močovode:otv.chir.
5023x.1	Iná kut.der.m.ureterokutaneostómioiu[ink.st.]:lpt.	5029x.4↔	Iné OP na močovode:lsk.
5023x.2	Iná kut.der.m.ureterokutaneostómioiu[ink.st.]:lumbt.	5029x.t↔	Iné OP na močovode:transuretrálne
5023x.4	Iná kut.der.m.ureterokutaneostómioiu[ink.st.]:lsk.	5029x.x↔	Iné OP na močovode:ostatné
5023x.x	Iná kut.der.m.ureterokutaneostómioiu[ink.st.]:ost.	50300.0	Sutúra močového mechúra po poranení:otv.chir.
50250.0↔	Ureterolitotómia pre ureterolitiázu:otv.ch.	50300.4	Sutúra močového mechúra po poranení:lsk.
50250.4↔	Ureterolitotómia pre ureterolitiázu:lsk.	50300.x	Sutúra močového mechúra po poranení:ostatné
50251↔	Odstránenie konkrementu pre ureterolitiázu slučkou	50301.0	Uzavr.cystostómie:otv.chir.
50252↔	Založenie dlhodobej slučky pre ureterolitiázu	50301.4	Uzavretie cystostómie:lsk.
50253.6↔	Ureterotóm.a odstr.konkr.pre ureterolit:ureterorenosk.	50301.x	Uzavretie cystostómie:ostatné
50254↔	Ureterotóm a odstr.konkr.pre ureterolit.Dormio.slučka	50302.0	Uzavr.vezikokután.fistuly:otv.chir.
50255↔	Ureterotóm. a repoz.konkr.pre ureterolit.,push back	50302.4	Uzavr.vezikokután.fistuly:lsk.
50256.6↔	Ureterotóm.a odstr.konkr.s dezintegr.ureterorenosk	50302.x	Uzavr.vezikokután.fistuly:ostatné
50260.1↔	Parciálna resekcia močovodu:otv.ch.abdomin.	50303.0	Uzavr.vezikoenterál.fistuly:otv.chir.
50260.2↔	Parciálna resekcia močovodu:lumbt	50303.4	Uzavr.vezikoenterál.fistuly:lsk.
50260.4↔	Parciálna resekcia močovodu:lsk	50303.x	Uzavr.vezikoenterál.fistuly:ostatné
50260.x↔	Parciálna resekcia močovodu:ost.	50304.0	Plastika moč.mechúra:otv.chir.
50261.1↔	Ureterektómia:otv.ch.abd	50304.4	Plastika moč.mechúra:lsk.
50261.2↔	Ureterektómia:lumbt.	50304.x	Plastika moč.mechúra:ostatné
50261.4↔	Ureterektómia:lsk.	50305.0	Redukčná plastika močového mechúra:otv.chir.
50261.x↔	Ureterektómia:ost.	50305.4	Redukčná plastika močového mechúra:lsk.
50262.1↔	Resekcia pahýľa močovodu:lpt	50305.x	Redukčná plastika močového mechúra:ostatné
50262.2↔	Resekcia pahýľa močovodu:lumbt	50307.4	Sakropexia močového mechúra:laparoskopicky
50262.4↔	Resekcia pahýľa močovodu:lsk	50307.x	Sakropexia močového mechúra:ostatné
50262.x↔	Resekcia pahýľa močovodu:ost.	50308.1	Augmentácia močového mechúra, otv.chir.
50263↔	Exstirpácia pahýľa močovodu:otvorene chirurgicky	50308.4	Augmentácia moč.mech:lsk.

50308.x	Augmentácia moč.mech:ost.	50331.0	Vytv.rezervoáru moč.mech.s použ.hr.čreva:otv.chir.
50309	Appendikovezikostómia:laparotomicky	50331.4	Vytv.rezervoáru moč.mech.s použ.hr.čreva:lsk.
5030b.0	Uzavr.otv.urachu:otv.chir.	50331.x	Vytv.rezervoáru moč.mech.s použ.hr.čreva:ost.
5030b.4	Uzavr.otv.urachu:lsk.	50332.0	Vytv.rezervoáru moč.mech.s použitím ileocéka:otv.chir.
5030b.x	Uzavretie otvoreného urachu:ost.	50332.4	Vytv.rezervoáru moč.mech.s použitím ileocéka:lsk.
5030c	Uzavretie vezikovaginálnej fistuly	50332.x	Vytv.rezervoáru moč.mech.s použitím ileocéka:iné
5030x.0	Ost.plast.rekonštr.moč.mechúra:otv.chir.	50333.0	Vytv.rezervoáru moč.mech.s použ.žalúdka:otv.chir.
5030x.4	Ost.plast.rekonštr.moč.mechúra:lsk.	50333.4	Vytv.rezervoáru moč.mech.s použ.žalúdka:lsk.
5030x.x	Ost.plast.rekonštr.moč.mechúra:ostatné	50333.x	Vytv.rezervoáru moč.mech.s použ.žalúdka,ost.
50310	Epicystostómia perkutánna	50334	Náhrada močového mechúra ortotopická
50311.0	Jednoduchá cystektómia u muža:otv.chir.	50335.0	Konv.inej supra-vez.der.na náhr.rezerv.moč.mech:otv.chir.
50311.4	Jednoduchá cystektómia u muža:lsk.	50335.4	Konv.inej supra-vez.deriv.na náhr.rezerv.moč.mech:lsk.
50311.x	Jednoduchá cystektómia u muža:ostatné	50335.x	Konv.inej supra-vez.deriv.na náhr.rezerv.moč.mech:ost.
50312.0	Radik.cystektómia u muža bez uretrektóm:otv.chir	5033x.0	Iná náhrada močového mechúra:otv.chir.
50312.4	Radikálna cystektómia u muža bez uretrektómie:lsk.	5033x.4	Iná náhrada močového mechúra:lsk.
50312.x	Radik.cystektómia u muža bez uretrektómie:ost.	5033x.x	Iná náhrada močového mechúra:iné
50313.0	Rad.cystekt.b.uretrek,šetr.nerv-ciev.zv.zach.pot.muža:o.chir	50353	OP evakuácia tamponády moč.mech:transuretr.
50313.4	Rad.cystekt.b.uretrek,šetr.nerv-ciev.zv.zach.pot.,muž:lsk.	50354	Cystotómia[sectio alta]:OP evakuácia tamponády moč.mech
50313.x	Rad.cystekt.b.uretrek.,šetr.nerv-ciev.zv.zach.pot.,muž:ost.	50355	Cystotómia [sectio alta] bez ďalších výkonov
50314.0	Rad.cystektómia s uretrektómiou,muž:otv.chir.	50356	Cystotómia [sectio alta]:odstr.konkrementu
50314.4	Rad.cystektómia s uretrektómiou,muž:lsk.	50357	Cystotómia [sectio alta],odstr.cudz.telesa
50314.x	Rad.cystektómia s uretrektómiou,muž:ost.	50360	Epicystostómia otv.chir
50315.0	Eviscerácia malej panvy u muža:otv.chir.	50361.0	Cystostómia:otv.chir.
50315.4	Eviscerácia malej panvy u muža:lsk.	50362.0	Vezikokutaneostómia:s nekontinentnou stómou
50315.x	Eviscerácia malej panvy u muža:ostatné	50362.1	Vezikokutaneostómia:s kontinentnou stómou
5031a.0	Jednoduchá cystektómia u ženy:otv.chir.	50363	Revízia cystostómie
5031a.4	Jednoduchá cystektómia u ženy:lsk.	50364	OP dilatácia cystostom.kan.nalož.hrubost.epicystost.ciev
5031a.x	Jednoduchá cystektómia u ženy:iný spôsob	50390	Vezikopexia suprapubická
5031b.0	Rad.cystektómia bez uretrektómie u ženy:otv.chir.	50391.0	Odstr.konkrementu z náhr.moč.mech:otv.chir.
5031b.4	Rad.cystektómia bez uretrektómie u ženy:lsk.	50391.4	Odstr.konkrementu z náhr.moč.mechúra:lsk
5031b.x	Rad.cystektómia bez uretrektómie u ženy:iný spôsob	50392.0	Odstr.cudz.telesa z náhradného mechúra:otv.chir.
5031c.0	Rad.cystektómia bez uretrekt.,šetr.nerv-ciev.zv.,žena:otv.ch.	50392.4	Odstr.cudz.telesa z náhradného mechúra:lsk.
5031c.4	Rad.cystektómia bez uretrekt.,šetr.nerv-ciev.zv.,žena:lsk.	50393.0	Odstránenie hlienov z náhradného mechúra:otv.chir.
5031c.x	Rad.cystektómia bez uretrektómie,šetr.nerv-ciev.zv.,žena:ost.	50393.4	Odstránenie hlienov z náhradného mechúra:lsk.
5031d.0	Rad.cystektómia s uretrektómiou u ženy:otv.chir.	50394.0	Excízia chor.tkaniva z náhradného mechúra:otv.chir.
5031d.4	Radikálna cystektómia s uretrektómiou,žena:lsk.	50394.1	Excízia chor.tkaniva z náhradného mechúra:perkutánne
5031d.x	Radikálna cystektómia s uretrektómiou,žena:ost.	50394.4	Excízia chor.tkaniva z náhradného mechúra:lsk.
5031x.0	Iná cystektómia:otv.chir.	50395.0	OP zastavenie krvácania na moč.mechúri:otv.chir.
5031x.4	Iná cystektómia:lsk.	50395.1	OP zastavenie krvácania na moč.mechúri:perkutánne
5031x.x	Iná cystektómia:ostatné	50395.3	OP zastavenie krvácania na moč.mechúri:cez stómu
50320.0	Parc.res.moč.mech.bez neoimplantácie močovodu:otv.chir.	50395.4	OP zastavenie krvácania na moč.mechúri:lsk.
50320.4	Parc.res.moč.mech.bez neoimplantácie močovodu:lsk.	50395.t	OP zastavenie krvácania na moč.mechúri:transuretr.
50320.x	Parc.res.moč.mech.bez neoimplantácie močovodu:ost.	50395.x	OP zastavenie krvácania na moč.mechúri:ost.
50321.0	Parc.res.moč.mech.s 1-str.neoimpl.močovodu:otv.chir.	50396.0	Operačná dilatácia na močovom mechúri:otv.chir.
50321.4	Parc.res.moč.mech.s 1-str.neoimplantáciou močovodu:lsk.	50396.4	Operačná dilatácia na močovom mechúri:lsk.
50321.x	Parc.res.moč.mech.s 1-str.neoimplantáciou močovodu:ost.	50397.0	Injekčná liečba na moč.mechúri:otv.chir.
50322.0	Parc.res.moč.mech.s obojstr.implant.močovod:otv.chir.	50397.3	Injekčná liečba na moč.mechúri:cez stómu
50322.4	Parc.res.moč.mech.s obojstr.impl.močovod:lsk.	50397.4	Injekčná liečba na moč.mechúri:lsk.
50322.x	Parc.res.moč.mechúra s obojstr.impl.močovod:ost	50397.t	Injekčná liečba na moč.mechúri:transuretr.
50323.0	Supratrigon.res.moč.mech.bez neoimpl.močovod:otv.ch.	50398.0	Revízia na močovom mechúri:otv.chir.
50323.4	Supratrigon.res.moč.mech.bez neoimpl.močovod:lsk.	50398.4	Revízia na močovom mechúri:lsk.
50323.x	Supratrigon.res.moč.mech.bez neoimpl.močovod:ost.	5039x.0	Iné OP na moč.mech:otv.chir.
50324.0	Supratrigon.res.moč.mech.s 1-str.neoimpl.močov:otv.ch	5039x.4	Iné OP na močovom mechúri:lsk.
50324.4	Supratrigon.res.moč.mech.s 1-str.neoimpl.močov:lsk.	50400	Rekonštr.prostat/membranóz.časti moč.rúry po poran.
50324.x	Supratrigon.res.moč.mech.s 1-str.neoimpl.močov:ost.	50401	Uzavretie uretrostómie
50325.0	Supratrigon.res.moč.m.s obojstr.neoimpl.močov:otv.ch	50402	Uzavretie uretrokutánnej fistuly
50325.4	Supratrigon.res.moč.mech.s obojstr.neoimpl.močov:lsk.	50404	Uzavretie uretrorektálnej fistuly
50325.x	Supratrigon.res.moč.m.s obojstr.neoimpl.močov:ost.	50405	Reanastomóza močovej rúry po poranení
50326.0	Subtot.res.moč.mech.s 1-str.neoimpl.močovodu:otv.ch	50406	Reanastomóza močovej rúry s resekiou striktúry
50326.4	Subtot.res.moč.m.s 1-str.neoimpl.močovodu:lsk.	50407	End to end anastomóza uretry
50326.x	Subtotál.res.moč.m.s 1-str.neoimpl.močovodu:ost.	50408.1	Onlay plastika pri striktúre uretry
50327.0	Subtot.res.moč.m.s obojstr.neoimpl.močov:otv.ch	50408.2	Onlay plastika so štepom z bukálnej sliznice
50327.4	Subtot.res.moč.mech.s obojstr.neoimpl.močov:lsk.	50408.x	Onlay plastika
50327.x	Subtotál.res.moč.m.s obojstr.neoimpl.močov:ost.	50409.1	Inlay Onlay plastika pri striktúre moč.rúry
5032x.0	Iná parciálna resekcia močového mechúra:otv.chir.	50409.x	Inlay Onlay plastika, ost.
5032x.4	Iná parciálna resekcia močového mechúra:lsk.	5040a.1	1-dobá plast.rekonštr.moč.rúry s použ.kože predkožky
5032x.x	Iná parciálna resekcia močového mechúra:ost.	5040a.2	1-dobá plast.rekonštr.moč.rúry s použ.kože penisu
50330.0	Vytv.rezervoáru moč.mechúra s použ.ilea:otv.chir.	5040a.3	1-dobá plast.rekonštr.moč.rúry s použ.transpl.slizn.dut.úst.
50330.4	Vytv.rezervoáru moč.mechúra s použ.ilea:lsk.	5040a.4	1-dobá plast.rekonštr.moč.rúry s použ.sliznice moč.mech.
50330.x	Vytv.rezervoáru moč.mechúra s použ.ilea:ost.	5040a.5	1-dobá plast.rekonštr.moč.rúry s použ.okolítých tk.

5o40a.x	1-dobá plast.rekonštr.moč.rúry:ost.	5o91x	Incízia a excízia perivezikálneho tkaniva:ost.
5o40b.1	2-dobá plast.rekonštr.moč.rúry:1.doba s použ.kože predkožky	5o920.1	Bulbárna implantácia umelého zvierača, jeden prstenec
5o40b.2	2-dobá plast.rekonštr.moč.rúry:1.doba s použ.kože penisu	5o920.2	Bulbárna implantácia umelého zvierača, dva prstence
5o40b.3	2-dobá plast.rekonštr.moč.rú:1.doba pou.transpl.sliz.DÚ	5o920.3	Bulbár.implant.umelého zvierača,hrdlo moč.mechúra
5o40b.4	2-dobá plast.rekonštr.moč.rúry:1.doba s použ.sliznice moč.m.	5o920.x	Implantácia umelého zvierača, ostatné
5o40b.5	2-dobá plast.rekonš.moč.rú.s použ.okol.tk.pri striktúre moč.r.	5o922.1	Bulbárna výmena umelého zvierača,1 prstenec
5o40b.6	2-d. plast.moč.rú.s použ.bukálnej sliznice pri striktúre moč.rú	5o922.2	Bulbárna výmena umelého zvierača,2 prstence
5o40b.x	Dvojdobá plastická rekonštr.moč.rúry,ost.	5o922.3	Bulbár.výmena umelého zvierača,hrdlo moč.mechúra
5o40c	Plastická rekostrukcia ženskej epispádie	5o922.x	Výmena umelého zvierača, ostatné
5o40d	Plastická rekonštr.ženskej hypospádie	5o923	Revízia zákroku pri umelom zvierači
5o40x	Iné rekonštrukcie na močovej rúre	5o951	Jednodobé vytvorenie neomočovej rúry
5o411.0	Uretrotómia:otv.chir.	5o952.1	Dvojdobé vytvorenie neomočovej rúry, prvá doba
5o411.1	Optická uretrotómia	5o952.2	Dvojdobé vytvorenie neomočovej rúry, druhá doba
5o411.2	Laserová uretrotómia	5o992.10	Pelvic organ prolaps[POP] pred.diel bez synt.mat:lpt.
5o412.0	Uretrostómia:otv.chir.	5o992.11	Pelvic organ prolaps [POP], pred.diel lpt s použ.syntet.mat
5o412.1	Uretrostómia perineálna	5o992.40	Pelvic organ prolaps[POP] pred.diel bez synt.mat:lsk.
5o413	Jednoduchá uretrektómia u muža ako samostat.výkon	5o992.41	Pelvic organ prolaps [POP], pred. diel sk s použ.syntet.mat
5o414	Radikálna uretrektómia u muža ako samostat.výkon	5o992.70	POP predný diel bez synt.mat:vaginál.
5o41c	Jednoduchá uretrektómia u ženy ako samostat.výkon	5o992.71	POP predný diel so syntet.mat:vag.
5o41d	Radikálna uretrektómia u ženy ako samostat.výkon	5o993.10	Pelvic organ prolaps [POP], stred.diel lpt bez použ.syntet. mat
5o41x	Uretrektómia ako samostat.výkon, ostatné	5o993.11	Pelvic organ prolaps [POP] stred.diel so synt.mat:lpt.
5o421	Excízia karunkuly chor.tkaniva moč.rúry	5o993.40	Pelvic organ prolaps [POP], stred.diel lsk bez použ.syntet. mat
5o422.2	Resekcia chorého tkaniva močovej rúry:perk-transv.	5o993.41	Pelvic organ prolaps [POP] stred.diel so synt.mat:lsk
5o422.t	Resekcia chorého tkaniva močovej rúry:transuretr.	5o993.70	Pelvic organ prolaps [POP] stred.diel bez synt.mat:vag.
5o430.0	Transuretr.incízia chor.tk.moč.rú.:vn.uretrotóm.b.opt.kontr.	5o993.71	Pelvic organ prolaps [POP],stred.diel vaginál.s pou.syntet.mat
5o430.1	Transuretr.incízia chor.tk.moč.rú.:vn.uretrotóm.s opt.kontr.	5o994.10	Pelvic organ prolaps [POP],zadný diel lpt bez použ.synt.mat
5o430.2	Transuretr.incízia chor.tk.moč.r.:vnút.uretrotómia,laserom	5o994.11	Pelvic organ prolaps [POP] zadný diel lpt s použ.syntet.mat.
5o431	Transuretr.incízia chor.tk.moč.r.:incízia.vonk.zvierača moč.r.	5o994.40	Pelvic organ prolaps [POP], zadný diel lsk bez použ.syntet.mat
5o432	Resekcia 1 al.viac nádorov na vonk.ústí moč.rúry	5o994.41	Pelvic organ prolaps [POP] zadný diel lsk s použ.syntet.mat
5o43x	Transuretr.incízia chor.tk.moč.rúry:ost.	5o994.70	Pelvic organ prolaps[POP] zadný diel bez synt.mat:vag.
5o440	Plastická meatotómia moč.rú:incízia močovej rúry	5o994.71	Pelvic organ prolaps [POP] zadný diel so synt.mat:vag.
5o441	Plastická meatotómia moč.rú:meatoplastika	5o995.1	Res/prer.alopl.p/sieťky-reviz.po OP inkont/prol:perineál
5o442	Meatotómia	5o995.2	Res/prer.alopl.p/sieťky-reviz.po OP inkont/prol:abd.
5o443	MA- meatal advancement	5o995.3	Res/prer.alopl.p/sieťky-reviz.po OP inkont/prol:komb.vag-abd
5o44x	Plastická meatotómia moč.rúry:ost.	5o995.4	Res/prer.alopl.p/sieťky-rev.po OP inkon/prol:komb.abd-perin
5o451	Sondáž močovej rúry	5o995.7	Res/prer.alopl.p/sieťky-reviz.po OP inkont/prolaps:vag.
5o452	Dilatácia striktúry močovej rúry	5o995.x	Res/prer.alopl.pás./sieť-rev.po OP pre inkon/prolaps:ost.
5o45x	Iná operačná dilatácia močovej rúry	5o99x	Iné OP na močovopohlavnom systéme:ost
5o490	TIP-Snodgrassova plastika	5p190.1	Ošetrovanie krvácania na prostate:laparotom.
5o491	OP cystouretero-enterokély rekonštr./s plastikou sfinkteru	5p190.t	Ošetrovanie krvácania na prostate:transuretrál.
5o496	Incízia periuretrálneho tkaniva	5p191	Rekonštrukcia prostaty po poranení
5o497	Excízia periuretrálneho tkaniva	5p196	Iné operácie na prostate:revízia
5o498	Adheziolýza na močovej rúre a periuretrálnom tkanive	5p201	Excízia fistuly skróta
5o900.1	Perirenál.incízia retroperitoneál.tk:otv.ch.abd.	5p212	Radikálna resekcia chorého tkaniva skróta
5o900.2	Perirenál.incízia retroperitoneál.tk:lumbt.	5p221	Operácia skróta pre úraz
5o900.4	Perirenál.incízia retroperitoneál.tk:lsk.	5p233	Incízia skróta a tunica vaginalis testis:odstr.cudz.t.
5o901.1	Perirenál.drenáž retroperitoneál.tk:otv.ch.abd.	5p241	Plastická rekonštrukcia skróta a tunica vaginalis testis
5o901.2	Perirenál.drenáž retroperitoneál.tk:lumbt.	5p242	Vytvor.a rekonštrukcia skróta a tunica vaginalis testis
5o901.4	Perirenál.drenáž retroperitoneál.tk:lsk.	5p301.0↔	Orchiektómia bez epididymektómie:inguin.retencia semenn
5o902.1	Retroperitoneál.drenáž retroperitoneál.tk:lpt.	5p301.2↔	Orchiektómia bez epididymektómie:skrotálne
5o902.2	Retroperitoneál.drenáž retroperitoneál.tk:lumbt.	5p302.0↔	Orchiektómia s epididymektómiou:inguin.reten.semenníka
5o902.4	Retroperitoneál.drenáž retroperitoneál.tk:lsk.	5p302.2↔	Orchiektómia s epididymektómiou:skrotálne
5o903.1	Panvová drenáž retroperitoneál.tk:lpt.	5p303.1↔	Abdominálna retencia semenníka:lpt.
5o903.2	Panvová drenáž retroperitoneál.tk:lumbt.	5p303.4↔	Abdominálna retencia semenníka:lsk.
5o903.4	Panvová drenáž retroperitoneál.tk:lsk.	5p304↔	"Rad.orchiekt,epididymekt.a odstránením""spermatic cord""
5o905.1	Excízia perirenálneho tkaniva:lpt.	5p305.0↔	Odstr.zostávajúceho semenníka:inguinálne
5o905.2	Excízia perirenálneho tkaniva:lumbt.	5p305.2↔	Odstr.zostávajúceho semenníka:skrotálne
5o905.4	Excízia perirenálneho tkaniva:lsk.	5p306↔	Orchiektómia u novorod.pre intrauter.torziu testis:inguinál.
5o906.1	Excízia retroperitoneálneho tkaniva:lpt.	5p30x↔	Orchiektómia:ost.
5o906.2	Excízia retroperitoneálneho tkaniva:lumbt.	5p351↔	Sutúra semeníka po poranení
5o906.4	Excízia retroperitoneálneho tkaniva:lsk.	5p35x↔	Rekonštrukcia semeníka:ost.
5o909.1	Res.tkaniva bez presného urč.vzťahu k org:lpt.	5p393↔	Incízia semeníka
5o909.2	Res.tkaniva bez presného urč.vzťahu k org:lumbt.	5p431↔	Sutúra semenného povrazca po poranení
5o909.4	Res.tkaniva bez presného urč.vzťahu k org:lsk.	5p432↔	Plastická rekonštrukcia semenného povrazca
5o90x.1	Iná incízia a excízia retroperit.tk:lpt.	5p461↔	Sutúra semenovodu a nadsemenníka po poranení
5o90x.2	Iná incízia a excízia retroperit.tk:lumbt.	5p462↔	Vazovazostómia
5o90x.3	Iná incízia a excízia retroperit.tk:torakoabd.	5p465↔	Vytvorenie umelej spermatokély
5o90x.4	Iná incízia a excízia retroperit.tk:lsk.	5p493↔	Adheziolýza semenného povrazca
5o911	Incízia perivezikálneho tkaniva	5p523	Emaskulinizácia penisu
5o912	Excízia perivezikálneho tkaniva	5p530	Sutúra penisu pri poranení

5p531	Narovnanie tela penisu	5s211.1	Ostektómia mandibuly v rozsahu do 2 cm?
5p532	Plast.rekonštrukcia penisu pri zmene pohlavia	5s211.2	Ostektómia mandibuly v rozsahu od 2 cm? do 4 cm?
5p533	Úprava penoskrotálnej transpozície	5s211.3	Ostektómia mandibuly v rozsahu nad 4 cm?
5p534	Operácia zanoreného penisu	5s220.1	Osteotómia maxily v rozsahu do 2 cm
5p535	Operácia zlomeniny penisu	5s220.2	Osteotómia maxily v rozsahu od 2 do 4 cm
5p536	Preťatie ligamentum suspensorium penis	5s220.3	Osteotómia maxily v rozsahu nad 4 cm
5p537	Operácie pri induratio penis plastica	5s221.1	Osteotómia mandibuly v rozsahu do 2 cm
5p53x	Plastická rekonštrukcia penisu:ost.	5s221.2	Osteotómia mandibuly v rozsahu od 2 do 4 cm
5p590	Incizia na penise	5s221.3	Osteotómia mandibuly v rozsahu nad 4 cm
5p599	Replantácia na penise	5s221.4	Osteotómia tela mandibuly
5q042.0↔	Transpozícia vaječníkov:lpt.	5s222.00	Osteotóm.alveol.obl.(hrebeň) maxily,front.bez distr
5q042.4↔	Transpozícia vaječníkov:lsk.	5s222.01	Osteotóm.alveol.obl.(hrebeň) maxily,front.s distr.
5q043.0↔	Transpozícia vaječníkov súč.s iným výk:lpt.	5s222.10↔	Osteotóm.alv.obl.(hrebeň) maxily,laterál.bez distrakcie
5q043.4↔	Transpozícia vaječníkov súč.s iným výk:lsk.	5s222.11↔	Osteotóm.alv.obl.(hrebeň) maxily,later.s distr.
5q043.8↔	Transpozícia vaječníkov súč.s iným výk:robot.	5s222.20	Osteot.alv.obl.maxily,fr.a lat.viac.segm.bez dist
5q131.0↔	Fimbrioplastika:lpt.	5s222.21	Osteotóm.alv.obl.maxily,fr.a lat.viac.segm.distr.
5q131.4↔	Fimbrioplastika:lsk.	5s222.30	Osteot.maxily,mandibuly: Le Fort I:v 1 kuse:bez distr.
5q131.8↔	Fimbrioplastika:robot.	5s222.31	Osteot.maxily,mandibuly.:Le Fort I:v 1 kuse:s distr.
5q133↔	Rekonštrukcia vajíčkovodu:lpt.	5s222.40	Osteot.maxily,mandibuly:Le Fort I:v 2 kusoch:bez distr.
5q220	Excizia z krčka matrice	5s222.41	Osteot.maxily,mandibuly:Le Fort I:v 2 kusoch s distr.
5q221.0	Rad.trachelektómia a detekcia sentin.LU:lpt.	5s222.50	Osteot.maxily,mandib:Le Fort I:v 3 a viac kusoch bez distr.
5q221.1	Rad.trachelektómia a det.sentin.LU:vag.lsk.asist.	5s222.51	Osteot.maxily,mandibuly:Le Fort I:v 3 a viac kusoch s distr.
5q221.4	Rad.trachelektómia a detekcia sentin.LU:lsk.	5s222.60	Osteotómia maxily,mandibuly: Le Fort II bez distrakcie
5q221.7	Rad.trachelektómia a detekcia sentin.LU:vag.	5s222.61	Osteot.maxily,mandibuly: Le Fort II s distrakciou
5q230	Serkláž krčka matrice rôznymi technikami	5s222.70	Osteot.maxily,mandib:Le Fort II v komb.s i.osteot.bez distr.
5q231.0	Abdominálna serkláž:lpt.	5s222.71	Osteot.maxily,mandibuly:Le Fort II v komb.s i.osteot.s distr.
5q231.4	Abdominálna serkláž:lsk.	5s222.80	Osteot.maxily,mandibuly: Le Fort III bez distrakcie
5q291	Tracheloplastika	5s222.81	Osteot.maxily,mandibuly: Le Fort III s distrakciou
5q530.0	Rekonštrukčná OP VVCH matrice:lpt.	5s222.90	Osteot.maxily,mandib:Le Fort III komb.s Le Fort I:bez distr.
5q530.3	Rekonštrukčná OP VVCH matrice:hysterok.	5s222.91	Osteot.maxily,mandib:Le Fort III komb.s Le Fort I:s distr.
5q530.4	Rekonštrukčná OP VVCH matrice:lsk.	5s222.x	Osteotómia maxily a mandibuly, ostatné
5q530.8	Rekonštrukčná OP VVCH matrice:robot.	5s224	Sagitálna osteotómia ramus mandibulae
5q596	Adheziolyza vaginálne	5s225.0a↔	Posun.mandib.distr.s preťat.konti.vo vzost.ramene mandib.
5q620.2	Exstirpácia nádoru pošvy	5s225.0b↔	Posun.mandib.distr.po osteotóm.v horizont.ramene mandib
5q621	Kryonizácia v oblasti pošvy alebo vulvy	5s225.0c↔	Posun.process.alvol.mandibuly horiz.distrakc.po osteotóm.
5q630	Kolpokleisis	5s22a	Segmentálna osteotómia maxily
5q650.4	Neoplastika pošvy,laparoskopicky	5s22b	Segmentálna osteotómia mandibuly
5q650.7	Neoplastika pošvy,vaginálne	5s291	Nešpecifikovaná osteotómia ramus mandibulae
5q652	Vaginálna operácia pri aplázii pošvy	5s298	Vertikálna osteotómia ramus mandibulae
5q653	Vag.OP pri neúplnom zdvojení vnút.rodidiel	5s300.0	Osteoplast.čelustí a tvár.kostí s použ.autológ.transplant.
5q654	Plastika vaginálneho vchodu	5s300.1	Osteoplast.čelustí a tvár.kostí s použ.alotransplant.
5q690	Fistulektómia a plastika	5s300.2	Osteoplast.čelustí a tvár.kostí s použ.biomed.transplantátov
5q691	Kolpost.intersex.malf.,Prader IV.aV.s uz.sin-vag./uretrov.fist	5s302.10	Rekonštr.mandibuly s použitím implantátu
5q692	Kolpost.pri intersex.malf.,Prader IV. a V.,plast.pošv.vchodu	5s302.11	Rekonštrukcia mandibuly a ústnej dutiny rebrom
5q693	Kolpostómia pri parc.aplázii distálnej č.pošvy	5s302.12	Rekonštr.mandibuly a ústnej dutiny voľným lalokom s fibulou
5q720.2	Extirpácia nádoru vulvy	5s302.2	Pl.rek.,augm.vef./komplex.def.mandib.p.alopl.impl.PC[CAD]
5q722	Resekcia malého pysku	5s302.3	Rekonštr.mandibuly mikrovaskulár.kost.štepom
5q742	Skinning vulvektómia	5s302.4	Totálna plastika mandibuly metódou relatívneho zvýšenia
5q750	Labioplastika	5s302.5	Absolútne zvýšenie alveolárneho hrebeňa mandibuly
5q751	Chir.ošetr.úrazu vonk.rodidiel u dieťaťa	5s302.60	Osteorekonštrukcia mandibuly s použ.autológ.transplantátu
5q752	Chir.ošetr.úrazu vonk.rodidiel a pošvy u dieťaťa	5s302.61	Osteorekonštrukcia mandibuly s použ.alotranspl.
5q790	Operácia synechií vulvy	5s302.62	Osteorekonštr.mandibuly s pou.biomedicin.transplantátov
5s101.10	Otv.repozícia zlomeniny oblúka zygomatickej kosti	5s302.7	Rekonštr.operácie nepravých ankylóz mandibuly
5s101.11	Otv.repoz. a osteosyntéza zl.zygomatomaxil.komplexu	5s302.80	Rekonš.OP pr.ankylozy mandib.osteokartilagin.z. autol.transpl
5s102.1	Otvorená repozícia a imobilizácia zlomeniny maxily	5s302.81	Rekonštrukčné OP pravej ankylozy mandibuly endoprotézou
5s102.10	Zatvorená repozícia zlomeniny maxily	5s302.a	Diskotemporál.plastika(eminekt)temporomandibul.kibu
5s102.21	Otvorená repozícia dislokovanej maxily,1-stranne	5s302.h	Genioplastika
5s102.22	Otvorená repozícia dislokovanej maxily,obojstranne	5s302.j	Mentoplastika
5s102.x	Ostatné repozície maxily	5s30f.0	Rekonštr.maxily s použitím kost.štepu
5s103.12	Zatv.repoz. a imobil.zlomeniny tela mandibuly	5s30f.1	Rekonštrukcia maxily s použitím implantátu
5s103.31	Otvorená repozícia a fixácia zlomeniny tela mandibuly	5s30f.2	Pl.rek.,augm.vef./komplex.defekt.maxily p.alopl.impl.PC[CAD]
5s105.2	Vonkaj.fixácia pri zlomenine tvár.kostí strednej etáže	5s30f.3	Rekonštrukcia prednej steny maxily
5s105.3	Vonkaj.fixácia pri zlomenine tvár.kostí dolnej etáže	5s30f.4	Osteoplastická rekonštrukcia maxily
5s105.4	Repozícia zlomeniny čelovej kosti s fixáciou úlomkov	5s30f.50	Rigidná fixácia maxily
5s105.5	Repozícia zlomeniny nazo - etmoido - orbitálneho komplexu	5s30f.51	Elastická fixácia maxily
5s11f.3	Otvorená revízia osteosyntézy zygomatickej kosti	5s30f.6	Augmentácia kostných defektov maxily
5s11f.5	Odstr.osteosynt.materiálu na externú fixáciu mandibuly	5s30f.70	Osteopl.alveolár.výbežku a maxily s pou.autológ.kost.štepu
5s210.1	Ostektómia maxily v rozsahu do 2 cm?	5s30f.71	Osteopl.alveolár.výbežku a maxily s pou.alogén.kost.štepu
5s210.2	Ostektómia maxily v rozsahu od 2 cm? do 4 cm?	5s30f.72	Osteoplastika alveolárneho výbežku a maxily bunk.terapiou
5s210.3	Ostektómia maxily v rozsahu nad 4 cm?	5s30f.73	Osteop.alveol.výbežku a maxily s p.biol.m./biomedicin.met.

5s311.0	Parciálna mandibulektómia	5t004.3↔	Sept,asept.inci.-komb.s d'.inciz.s vlož.nosiča s liek:humer dist.
5s311.1	Totálna mandibulektómia	5t004.d	Sept.,asept.inciž.-komb.s d'al.inciz.s vlož.nosiča s liek:panva
5s311.2	Subtotálna mandibulektómia	5t004.j↔	Sept.,asept.inciž.-komb.s d'al.inciz.s vlož.nosiča s liek:patela
5s311.3	Radikálna mandibulektómia	5t004.x	Sept,asept.inciž.-komb.s d'.inciz.s vlož.nosiča s liek:ostatné k.
5s312	Hemimandibulektómia jednostranná	5t005.0↔	Odstr.cudz.telesa:klavikula
5s313.1	Res.mandibuly,min.2 segm.mandibuly a rameno mandibuly	5t005.1↔	Odstr.cudz.telesa:humerus proxim.
5s314	Parciálna resekcia maxily	5t005.2↔	Odstr.cudz.telesa:humerus diafyz.
5s315	Endoskopická excízia z nádoru maxily	5t005.3↔	Odstr.cudz.telesa:humerus distál.
5s316	Hemimaxilektómia jednostranná	5t005.4↔	Odstr.cudz.telesa:radius prox.
5s317	Distrakcia maxily	5t005.5↔	Odstr.cudz.telesa:radius diafyz.
5s318	Rýchla distrakcia maxily	5t005.6↔	Odstr.cudz.telesa:radius distál.
5s319	Segmentálna maxilektómia	5t005.7↔	Odstr.cudz.telesa:ulna proximál.
5s31a.1	Jednostranná totálna maxilektómia	5t005.8↔	Odstr.cudz.telesa:ulna diafyz.
5s31a.2	Jednostranná subtotálna maxilektómia	5t005.9↔	Odstr.cudz.telesa:ulna distál.
5s31b.1	Totálna maxilektómia obojstranná	5t005.d	Odstránenie cudz.telesa:panva
5s31b.2	Subtotálna maxilektómia obojstranne	5t005.x	Odstr.cudz.telesa:ostatné kosti
5s390	Fenestrácia cysty mandibuly	5t005.z↔	Odstr.cudz.telesa:skapula
5s391	Exstirpácia cysty mandibuly	5t006.0↔	Debridement (odstr.nekrotickej kosti):klavikula
5s392	Trepanácia mandibuly	5t006.1↔	Debridement (odstr.nekrotickej kosti):humerus prox.
5s393	Horizontálna distrakcia mandibuly	5t006.2↔	Debridement (odstr.nekrotickej kosti):humerus diafyz.
5s394	Vertikálna distrakcia mandibuly	5t006.3↔	Debridement (odstr.nekrotickej kosti):humerus dist.
5s900	Koronoidektómia	5t006.4↔	Debridement (odstr.nekrotickej kosti):radius prox.
5s901.10	Kondylektómia mandibuly vysoká s artroplastikou	5t006.5↔	Debridement (odstr.nekrotickej kosti):radius diaf.
5s901.11	Kondylektómia mandibuly vysoká bez artroplastiky	5t006.6↔	Debridement (odstr.nekrotickej kosti):radius distál.
5s901.20	Kondylektómia mandibuly nízka s TEP náhradou	5t006.7↔	Debridement (odstr.nekrotickej kosti):ulna prox.
5s901.21	Kondylektómia mandibuly nízka bez TEP náhrady	5t006.8↔	Debridement (odstr.nekrotickej kosti):ulna diafyz.
5s901.x	Kondylektómia mandibuly, iná	5t006.9↔	Debridement (odstr.nekrotickej kosti):ulna distálna
5s902	Náhrada mandibulárneho kĺbu endoprotézou	5t006.c↔	Debridement (odstr.nekrotickej kosti):falangy prstov r.
5s903	Kondylotómia mandibuly	5t006.d	Debridement (odstr.nekrotickej kosti):panva
5s904.10	Artroplastika temporomandibul.kĺbu s apl.liek.nosiča	5t006.x	Debridement (odstr.nekrotickej k.):ostatné k.
5s904.11	Artroplastika temporomandib.kĺbu bez apl.liek.nosiča	5t006.z↔	Debridement (odstr.nekrotickej kosti):skapula
5s992	Extrakcia cudzieho telesa z tvárových kostí	5t007.1↔	Odstr.sekvestrov:humerus proximál.
5s99b.10	Menisekt.temporomandibul.kĺbu s náhradou vnútrokĺb.tk.	5t007.2↔	Odstr.sekvestrov:humerus diafyz.
5s99b.11	Menisekt.temporomandibul.kĺbu bez náhrady vnútrokĺb.tk.	5t007.3↔	Odstr.sekvestrov:humerus distál.
5s99b.20	ASK kondyl.chr.a disku TMB kĺ.s transpl.chond.na autol.i.mtrx	5t007.d	Odstr.sekvestrov:panva
5s99b.21	ASK kondyl.chrup.a disku TMB kĺbu s impl.in vitro vypes.tk.kult	5t007.j↔	Odstr.sekvestrov:patela
5t001.0↔	Explorácia kostného tkaniva:klavikula	5t007.x	Odstr.sekvestrov:ostatné kosti
5t001.1↔	Explorácia kostného tk:humerus proximál.	5t008.1↔	Odstr.sekvestrov a vlož.nosiča s liekom:humerus prox.
5t001.2↔	Explorácia kostného tkaniva:humerus diafyz.	5t008.2↔	Odstr.sekvestrov a vlož.nosiča s liekom:humerus diafyz.
5t001.3↔	Explorácia kostného tkaniva:humerus distál.	5t008.3↔	Odstr.sekvestrov a vlož.nosiča s liekom:humerus dist.
5t001.4↔	Explorácia kostného tkaniva:radius prox.	5t008.d	Odstr.sekvestrov a vloženie nosiča s liekom:panva
5t001.5↔	Explorácia kostného tkaniva:radius diafyz.	5t008.j↔	Odstr.sekvestrov a vloženie nosiča s liekom:patela
5t001.6↔	Explorácia kostného tkaniva:radius distál.	5t008.x	Odstr.sekvestrov a vlož.nosiča s liekom:ostatné k.
5t001.7↔	Explorácia kostného tkaniva:ulna proximál.	5t00a.1↔	Vloženie nosiča s liekom:humerus proximál.
5t001.8↔	Explorácia kostného tkaniva:ulna diafyz.	5t00a.2↔	Vloženie nosiča s liekom:humerus diafyz.
5t001.9↔	Explorácia kostného tkaniva:ulna distál.	5t00a.3↔	Vloženie nosiča s liekom:humerus distál.
5t001.d	Explorácia kostného tkaniva:panva	5t00a.d	Vloženie nosiča s liekom:panva
5t001.x	Explorácia kostného tkaniva:ostatné kosti	5t00a.j↔	Vloženie nosiča s liekom:patela
5t001.z↔	Explorácia kostného tkaniva:skapula	5t00a.x	Vloženie nosiča s liekom:ostatné kosti
5t002.0↔	Návr:klavikula	5t00b.1↔	Odstr.nosiča s liekom:humerus proximálny
5t002.1↔	Návr:humerus proximál.	5t00b.2↔	Odstr.nosiča s liekom:humerus diafýza
5t002.2↔	Návr:humerus diafyz.	5t00b.3↔	Odstr.nosiča s liekom:humerus distál.
5t002.3↔	Návr:humerus distál.	5t00b.d	Odstr.nosiča s liekom:panva
5t002.4↔	Návr:radius proximal.	5t00b.j↔	Odstr.nosiča s liekom:patela
5t002.5↔	Návr:radius diafýza	5t00b.x	Odstr.nosiča s liekom:ostatné kosti
5t002.6↔	Návr:radius distál.	5t00x.1↔	Iné septické a aseptické incízie:humerus proximálny
5t002.7↔	Návr:ulna proximál.	5t00x.2↔	Iné septické a aseptické incízie:humerus diafýza
5t002.8↔	Návr:ulna diafyz.	5t00x.3↔	Iné septické a aseptické incízie:humerus distál.
5t002.9↔	Návr:ulna distál.	5t00x.d	Iné septické a aseptické incízie:panva
5t002.d	Návr:panva	5t00x.j↔	Iné septické a aseptické incízie:patela
5t002.x	Návr:ostatné kosti	5t00x.x	Iné septické a aseptické incízie:ostatné k.
5t002.z↔	Návr:skapula	5t010.1↔	Valgotizačná osteotómia:humerus proximálny
5t003.1↔	Drenáž:humerus proximál.	5t010.2↔	Valgotizačná osteotómia:humerus diafýza
5t003.2↔	Drenáž:humerus diafyz.	5t010.3↔	Valgotizačná osteotómia:humerus distál.
5t003.3↔	Drenáž:humerus distál.	5t010.4↔	Valgotizačná osteotómia:radius proximal
5t003.d	Drenáž:panva	5t010.5↔	Valgotizačná osteotómia:radius diafýza
5t003.j↔	Drenáž:patela	5t010.6↔	Valgotizačná osteotómia:radius distál.
5t003.x	Drenáž:ostatné kosti	5t010.7↔	Valgotizačná osteotómia:ulna proximálna
5t004.1↔	Sept,asept.inciž.-komb.s d'.inciz.s vlož.nosiča s liek:humer.prox.	5t010.8↔	Valgotizačná osteotómia:ulna diafýzárna
5t004.2↔	Sept,asept.inciž.-komb.s d'.inciz.s vlož.nosiča s liek:humer diaf.	5t010.9↔	Valgotizačná osteotómia:ulna distálna

5t010.x	Valgotizačná osteotómia:ostatné kosti	5t017.5↔	Osteotómia bez úpravy osi:radius diafýza
5t011.1↔	Varotizačná osteotómia:humerus proximálny	5t017.6↔	Osteotómia bez úpravy osi:radius distál.
5t011.2↔	Varotizačná osteotómia:humerus diafýza	5t017.7↔	Osteotómia bez úpravy osi:ulna proximálna
5t011.3↔	Varotizačná osteotómia:humerus distál.	5t017.8↔	Osteotómia bez úpravy osi:ulna diafyzárna
5t011.4↔	Varotizačná osteotómia:radius proximal	5t017.9↔	Osteotómia bez úpravy osi:ulna distálna
5t011.5↔	Varotizačná osteotómia:radius diafýza	5t017.d	Osteotómia bez úpravy osi:panva
5t011.6↔	Varotizačná osteotómia:radius distál.	5t017.x	Osteotómia bez úpravy osi:ostatné kosti
5t011.7↔	Varotizačná osteotómia:ulna proximálna	5t017.z↔	Osteotómia bez úpravy osi:skapula
5t011.8↔	Varotizačná osteotómia:ulna diafyzárna	5t018.0↔	Komplex.osteotómia vo viac.rov:klavikula
5t011.9↔	Varotizačná osteotómia:ulna distálna	5t018.1↔	Kompl.osteotómia vo viac.rov:humerus prox.
5t011.x	Varotizačná osteotómia:ostatné kosti	5t018.2↔	Kompl.osteotómia vo viac.rov:humerus diafýza
5t012.0↔	(De)-rotačná osteotómia:klavikula	5t018.3↔	Kompl.osteotómia vo viac.rov:humerus dist.
5t012.1↔	(De)-rotačná osteotómia:humerus proximálny	5t018.4↔	Kompl.osteotómia vo viac.rov:radius prox.
5t012.2↔	(De)-rotačná osteotómia:humerus diafýza	5t018.5↔	Kompl.osteotómia vo viac.rov:radius diafýza
5t012.3↔	(De)-rotačná osteotómia:humerus distál.	5t018.6↔	Kompl.osteotómia vo viac.rov:radius distál.
5t012.5↔	(De)-rotačná osteotómia:radius diafýza	5t018.7↔	Kompl.osteotómia vo viac.rov:ulna proximálna
5t012.6↔	(De)-rotačná osteotómia:radius distál.	5t018.8↔	Kompl.osteotómia vo viac.rov:ulna diafyzárna
5t012.8↔	(De)-rotačná osteotómia:ulna diafyzárna	5t018.9↔	Kompl.osteotómia vo viac.rov:ulna distálna
5t012.9↔	(De)-rotačná osteotómia:ulna distálna	5t018.d	Kompl.osteotómia vo viac.rov:ulna distálna
5t012.x	(De)-rotačná osteotómia:ostatné kosti	5t018.x	Kompl.osteotómia vo viac.rov:ulna distálna
5t012.z↔	(De)-rotačná osteotómia:skapula	5t018.z↔	Kompl.osteotómia vo viac.rov:ulna distálna
5t013.0↔	Skracovacia osteotómia:klavikula	5t019.0↔	Kompl.osteotómia vo viac.rov:ostatné kosti
5t013.1↔	Skracovacia osteotómia:humerus proximálny	5t019.1↔	Kompl.osteotómia vo viac.rov:skapula
5t013.2↔	Skracovacia osteotómia:humerus diafýza	5t019.2↔	Kompl.osteotómia vo viac.rov.s úpravou osi:klavikula
5t013.3↔	Skracovacia osteotómia:humerus distál.	5t019.3↔	Kompl.osteotómia vo viac.rov.s úpravou osi:humerus prox.
5t013.4↔	Skracovacia osteotómia:radius proximal	5t019.4↔	Kompl.osteotómia vo viac.rov.s úpravou osi:humerus diaf.
5t013.5↔	Skracovacia osteotómia:radius diafýza	5t019.5↔	Kompl.osteotómia vo viac.rov.s úpravou osi:humerus dist.
5t013.6↔	Skracovacia osteotómia:radius distál.	5t019.6↔	Kompl.osteotómia vo viac.rov.s úpravou osi:radius prox.
5t013.7↔	Skracovacia osteotómia:ulna proximálna	5t019.7↔	Kompl.osteotómia vo viac.rov.s úpravou osi:radius diaf.
5t013.8↔	Skracovacia osteotómia:ulna diafyzárna	5t019.8↔	Kompl.osteotómia vo viac.rov.s úpravou osi:radius distál.
5t013.9↔	Skracovacia osteotómia:ulna distálna	5t019.9↔	Kompl.osteotómia vo viac.rov.s úpravou osi:radius distál.
5t013.x	Skracovacia osteotómia:ostatné kosti	5t019.d	Kompl.osteotómia vo viac.rov.s úpravou osi:ulna prox.
5t013.z↔	Skracovacia osteotómia:skapula	5t019.x	Kompl.osteotómia vo viac.rov.s úpravou osi:ulna diaf.
5t014.0↔	Predĺžovacia osteotómia:klavikula	5t019.z↔	Kompl.osteotómia vo viac.rov.s úpravou osi:ulna dist.
5t014.1↔	Predĺžovacia osteotómia:humerus proximálny	5t019.1↔	Kompl.osteotómia vo viac.rov.s úpravou osi:panva
5t014.2↔	Predĺžovacia osteotómia:humerus diafýza	5t019.x	Kompl.osteotómia vo viac.rov.s úpravou osi:ostatné k.
5t014.3↔	Predĺžovacia osteotómia:humerus distál.	5t019.z↔	Kompl.osteotómia vo viac.rov.s úpravou osi:skapula
5t014.4↔	Predĺžovacia osteotómia:radius proximal	5t01a.1↔	Kortikotómia pri prenose kostn.segm:humerus diaf.
5t014.5↔	Predĺžovacia osteotómia:radius diafýza	5t01a.2↔	Kortikotómia pri prenose kostn.segm:humerus dist.
5t014.6↔	Predĺžovacia osteotómia:radius distál.	5t01a.3↔	Kortikotómia pri prenose kostn.segm:humerus dist.
5t014.7↔	Predĺžovacia osteotómia:ulna proximálna	5t01a.5↔	Kortikotómia pri prenose kostn.segm:radius diaf.
5t014.8↔	Predĺžovacia osteotómia:ulna diafyzárna	5t01a.6↔	Kortikotómia pri prenose kostn.segm:radius distál.
5t014.9↔	Predĺžovacia osteotómia:ulna distálna	5t01a.8↔	Kortikotómia pri prenose kostn.segm:ulna diaf.
5t014.x	Predĺžovacia osteotómia:ostatné kosti	5t01a.x	Kortikotómia pri prenose kostn.segm:ostatné k.
5t014.z↔	Predĺžovacia osteotómia:skapula	5t01x.0↔	Iné osteotómie a korektívne osteotómie:klavikula
5t015.1↔	Osteotómia s valgotizáciou a (de-)rotáciou:humerus prox.	5t01x.1↔	Iné osteotómie a korektívne osteotómie:humerus prox.
5t015.2↔	Osteotómia s valgotizáciou a (de-)rotáciou:humerus diaf.	5t01x.2↔	Iné osteotómie a korekt.osteot:humerus diafýza
5t015.3↔	Osteotómia s valgotizáciou a (de-)rotáciou:humerus dist.	5t01x.3↔	Iné osteotómie a korektívne osteotómie:humerus dist.
5t015.4↔	Osteotómia s valgotizáciou a (de-)rotáciou:radius prox.	5t01x.4↔	Iné osteotómie a korektívne osteotómie:radius prox.
5t015.5↔	Osteotómia s valgotizáciou a (de-)rotáciou:radius diaf.	5t01x.5↔	Iné osteotómie a korektívne osteotómie:radius diaf.
5t015.6↔	Osteotómia s valgotizáciou a (de-)rotáciou:radius distál.	5t01x.6↔	Iné osteotómie a korektívne osteotómie:radius distál.
5t015.7↔	Osteotómia s valgotizáciou a (de-)rotáciou:ulna prox.	5t01x.7↔	Iné osteotómie a korektívne osteotómie:ulna prox.
5t015.8↔	Osteotómia s valgotizáciou a (de-)rotáciou:ulna diaf.	5t01x.8↔	Iné osteotómie a korektívne osteotómie:ulna diafyzárna
5t015.9↔	Osteotómia s valgotizáciou a (de-)rotáciou:ulna distálna	5t01x.9↔	Iné osteotómie a korektívne osteotómie:ulna distálna
5t015.x	Osteotómia s valgotizáciou a (de-)rotáciou:ostatné k.	5t01x.d	Iné osteotómie a korektívne osteotómie:panva
5t016.1↔	Osteotómia s varotizáciou a (de-)rotáciou:humerus prox.	5t01x.x	Iné osteotómie a korektívne osteotómie:ostatné k.
5t016.2↔	Osteotómia s varotizáciou a (de-)rotáciou:humerus diafýza	5t01x.z↔	Iné osteotómie a korektívne osteotómie:skapula
5t016.3↔	Osteotómia s varotizáciou a (de-)rotáciou:humerus dist.	5t020.0↔	Parciálna resekcia ch.kost.tk:klavikula
5t016.4↔	Osteotómia s varotizáciou a (de-)rotáciou:radius prox.	5t020.1↔	Parciálna resekcia ch.kost.tk:humerus prox.
5t016.5↔	Osteotómia s varotizáciou a (de-)rotáciou:radius diaf.	5t020.2↔	Parciálna resekcia ch.kost.tk:humerus diafýza
5t016.6↔	Osteotómia s varotizáciou a (de-)rotáciou:radius distál.	5t020.3↔	Parciálna resekcia ch.kost.tk:humerus dist.
5t016.7↔	Osteotómia s varotizáciou a (de-)rotáciou:ulna prox.	5t020.4↔	Parciálna resekcia ch.kost.tk:radius prox.
5t016.8↔	Osteotómia s varotizáciou a (de-)rotáciou:ulna diafyzárna	5t020.5↔	Parciálna resekcia ch.kost.tk:radius diaf.
5t016.9↔	Osteotómia s varotizáciou a (de-)rotáciou:ulna distálna	5t020.6↔	Parciálna resekcia ch.kost.tk:radius distál.
5t016.x	Osteotómia s varotizáciou a (de-)rotáciou:ostatné k.	5t020.7↔	Parciálna resekcia ch.kost.tk:ulna prox.
5t017.0↔	Osteotómia bez úpravy osi:klavikula	5t020.8↔	Parciálna resekcia ch.kost.tk:ulna diafyzárna
5t017.1↔	Osteotómia bez úpravy osi:humerus proximálny	5t020.9↔	Parciálna resekcia ch.kost.tk:ulna distálna
5t017.2↔	Osteotómia bez úpravy osi:humerus diafýza	5t020.c↔	Parciálna resekcia ch.kost.tk:falangy prstov r.
5t017.3↔	Osteotómia bez úpravy osi:humerus distál.	5t020.d	Parciálna resekcia chorého kostného tk:panva
5t017.4↔	Osteotómia bez úpravy osi:radius proximal	5t020.x	Parciálna resekcia ch.kost.tk:ostatné k.
		5t020.z↔	Parciálna resekcia chorého kostného tk:skapula
		5t021.0↔	Parc.res.ch.kost.tk.s resek.c.mäkk.tk:klavikula
		5t021.1↔	Parc.res.ch.kost.tk.s resek.c.mäkk.tk:humerus prox.

5t021.2↔	Parc.res.ch.kost.tk.s resekc.mäkk.tk:humerus diafýza	5t026.5↔	Totálna resekcia:radius diafýza
5t021.3↔	Parc.res.ch.kost.tk.s resekc.mäkk.tk:humerus dist.	5t026.8↔	Totálna resekcia:ulna diafýzárna
5t021.4↔	Parc.res.ch.kost.tk.s resekc.mäkk.tk:radius prox.	5t026.c↔	Totálna resekcia:falangy prstov ruky
5t021.5↔	Parc.res.ch.kost.tk.s resekc.mäkk.tk:radius diaf.	5t026.d	Totálna resekcia:panva
5t021.6↔	Parc.res.ch.kost.tk.s resekc.mäkk.tk:radius distál.	5t026.x	Totálna resekcia:ostatné kosti
5t021.7↔	Parc.res.ch.kost.tk.s resekc.mäkk.tk:ulna prox.	5t026.z↔	Totálna resekcia:skapula
5t021.8↔	Parc.res.ch.kost.tk.s resekc.mäkk.tk:ulna diafýzárna	5t027.0↔	Totálna resekcia:klavikula:s resekc.mäkk.tk.
5t021.9↔	Parc.res.ch.kost.tk.s resekc.mäkk.tk:ulna distálna	5t027.2↔	Totálna resekcia:humerus diafýza:s resekc.mäkk.tk.
5t021.c↔	Parc.res.ch.k.tkan.s resekc.mäkk.tk:falangy prstov r.	5t027.5↔	Totálna resekcia:radius diaf.:s resekc.mäkk.tk.
5t021.d	Parc.res.ch.kost.tk.s resekc.mäkk.tk:panva	5t027.8↔	Totálna resekcia:ulna diafýzárna:s resekc.mäkk.tk
5t021.x	Parc.res.ch.kost.tk.s resekc.mäkk.tk:ostatné k.	5t027.c↔	Totálna resekcia:falangy prstov ru:s resekc.mäkk.tk.
5t021.z↔	Parc.res.ch.kost.tk.s resekc.mäkk.tk:skapula	5t027.d	Totálna resekcia:panva:s resekc.mäkk.tk.
5t022.0↔	Parc.res.ch.kost.tk.s preruš.kontinuity:klavikula	5t027.x	Totálna resekcia:ostatné k.:s resekc.mäkk.tk.
5t022.1↔	Parc.res.ch.kost.tk.s preruš.kontinuity:humerus prox.	5t027.z↔	Totálna resekcia:skapula:s resekc.mäkk.tk.
5t022.2↔	Parc.res.ch.kost.tk.s preruš.kontinuity:humerus diaf.	5t028.2↔	Totálna resekcia:humerus diafýza:s náhradou
5t022.3↔	Parc.res.ch.kost.tk.s preruš.kontinuity:humerus dist.	5t028.5↔	Totálna resekcia:radius diaf.:s náhradou
5t022.4↔	Parc.res.ch.k.tkan.s preruš.kontinuity:radius prox.	5t028.8↔	Totálna resekcia:ulna diafýzárna:s náhradou
5t022.5↔	Parc.res.ch.kost.tk.s preruš.kontinuity:radius diaf.	5t028.x	Totálna resekcia:ostatné k.:s náhradou
5t022.6↔	Parc.res.ch.kost.tk.s preruš.kontinuity:radius distál.	5t029.2↔	Totálna resekcia:humerus diafýza:s náhr.vr.res.mäkk.tk
5t022.7↔	Parc.res.ch.kost.tk.s preruš.kontinuity:ulna prox.	5t029.5↔	Totálna resekcia:radius diaf.:s náhr.vr.res.mäkk.tk
5t022.8↔	Parc.res.ch.kost.tk.s preruš.kontinuity:ulna diaf.	5t029.8↔	Totálna resekcia:ulna diafýzárna:s náhr.vr.res.mäkk.tk
5t022.9↔	Parc.res.ch.kost.tk.s preruš.kontinuity:ulna distálna	5t029.x	Totálna resekcia:ostatné k.:s náhr.vr.res.mäkk.tk
5t022.c↔	Parc.res.ch.k.tkan.s preruš.kontinuity:falangy pr.r.	5t02x.0↔	Iné totál.excízie a res.kost.tk:klavikula
5t022.d	Parc.res.ch.kost.tk.s prerušením kontinuity:panva	5t02x.1↔	Iné totál.excízie a res.kost.tk:humerus prox.
5t022.x	Parc.res.ch.kost.tk.s preruš.kontinuity:ostatné k.	5t02x.2↔	Iné totál.excízie a res.kost.tk:humerus diafýza
5t022.z↔	Parc.res.ch.kost.tk.s preruš.kontinuity:skapula	5t02x.3↔	Iné totál.excízie a res.kost.tk:humerus dist.
5t023.0↔	Parc.res.ch.kost.tk.s preruš.kont.vr.res.mäkk.tk:klav.	5t02x.4↔	Iné totál.excízie a res.kostného tk:radius prox.
5t023.1↔	Parc.res.ch.k.tk.s preruš.kont.vr.res.mäkk.tk:hum.p.	5t02x.5↔	Iné totál.excízie a res.kostného tk:radius diaf.
5t023.2↔	Parc.res.ch.k.tk.s preruš.kont.vr.res.mäkk.tk:hum.df.	5t02x.6↔	Iné totál.excízie a res.kost.tk:radius distál.
5t023.3↔	Parc.res.ch.k.tk.s preruš.kont.vr.res.mäkk.tk:hum.ds.	5t02x.7↔	Iné totál.excízie a res.kostného tk:ulna prox.
5t023.4↔	Parc.res.ch.k.tk.s preruš.kont.vr.res.mäkk.tk:rad.p.	5t02x.8↔	Iné totál.excízie a res.kost.tk:ulna diafýzárna
5t023.5↔	Parc.res.ch.k.tk.s preruš.kont.vr.res.mäkk.tk:rad.df.	5t02x.9↔	Iné totál.excízie a res.kost.tk:ulna distálna
5t023.6↔	Parc.res.ch.k.tk.s preruš.kont.vr.res.mäkk.tk:rad.ds	5t02x.c↔	Iné totál.excízie a res.kost.tk:falangy prstov r.
5t023.7↔	Parc.res.ch.k.tk.s preruš.kont.vr.res.mäkk.tk:ulna p.	5t02x.d	Iné totál.excízie a res.kostného tk:panva
5t023.8↔	Parc.res.ch.k.tk.s preruš.kont.vr.res.mäkk.tk:ulna df.	5t02x.x	Iné totál.excízie a res.kostného tk:ostatné k.
5t023.9↔	Parc.res.ch.k.tk.s preruš.kont.vr.res.mäkk.tk:ulna ds	5t02x.z↔	Iné totál.excízie a res.kostného tk:skapula
5t023.c↔	Parc.res.ch.k.tk.s preruš.kont.vr.res.mäkk.tk:falang.pr.r.	5t040.0↔	Autológ.transplantácia spongióz.kosti:klavikula
5t023.d	Parc.res.ch.k.tk.s preruš.kont.vr.res.mäkk.tk:panva	5t040.1↔	Autológ.transplant.spongióz.kosti:humerus prox.
5t023.x	Parc.res.ch.k.tk.s preruš.kont.vr.res.mäkk.tk:ostatné k.	5t040.2↔	Autológ.transplant.spongióz.kosti:humerus diafýza
5t023.z↔	Parc.res.ch.k.tk.s preruš.kont.vr.res.mäkk.tk:skapula	5t040.3↔	Autológ.transplant.spongióz.kosti:humerus dist.
5t024.0↔	Parc.res.ch.k.tk.s preruš.kont.a násl.obnov:klavikula	5t040.4↔	Autológ.transplant.spongióz.kosti:radius prox.
5t024.1↔	Parc.res.ch.k.tk.s preruš.kont.a násl.obnov:humerus prox.	5t040.5↔	Autológ.transplant.spongióz.kosti:radius diaf.
5t024.2↔	Parc.res.ch.k.tk.s preruš.kont.a násl.obnov:humerus diaf.	5t040.6↔	Autológ.transplant.spongióz.kosti:radius distál.
5t024.3↔	Parc.res.ch.k.tk.s preruš.kont.a násl.obnov:humerus dist.	5t040.7↔	Autológ.transplant.spongióz.kosti:ulna prox.
5t024.4↔	Parc.res.ch.k.tk.s preruš.kont.a násl.obnov:radius prox.	5t040.8↔	Autológ.transplant.spongióz.kosti:ulna diafýzárna
5t024.5↔	Parc.res.ch.k.tk.s preruš.kont.a násl.obnov:radius diaf.	5t040.9↔	Autológ.transplant.spongióz.kosti:ulna distálna
5t024.6↔	Parc.res.ch.k.tk.s preruš.kont.a násl.obnov:radius distál.	5t040.d	Autológ.transplantácia spongióz.kosti:panva
5t024.7↔	Parc.res.ch.k.tk.s preruš.kont.a násl.obnov:ulna prox.	5t040.j↔	Autológ.transplant.spongióz.kosti:patela
5t024.8↔	Parc.res.ch.k.tk.s preruš.kont.a násl.obnov:ulna diaf.	5t040.s↔	Autológ.transplant.spongióz.kosti:talus
5t024.9↔	Parc.res.ch.k.tk.s preruš.kont.a násl.obnov:ulna dist.	5t040.t↔	Autológ.transplant.spongióz.kosti:kalkaneus
5t024.c↔	Parc.res.ch.k.tkan.s preruš.kont.a násl.obnov:falangy pr.r.	5t040.u↔	Autológ.transpl.spongióz.:tarzálne k.
5t024.d	Parc.res.ch.k.tk.s preruš.kont.a násl.obnov:panva	5t040.v↔	Autológ.transplant.spongióz.kosti:metatarzálne k.
5t024.x	Parc.res.ch.k.tk.s preruš.kont.a násl.obnov:ostatné k.	5t040.w↔	Autológ.transplant.spongióz.kosti:falangy prstov n.
5t024.z↔	Parc.res.ch.k.tk.s preruš.kont.a násl.obnov:skapula	5t040.x	Autológ.transplant.spongióz.kosti:ost.k.
5t025.0↔	Parc.res.ch.k.tk.s pr.kon.a n.ob.s res.mäk.tk:klav.	5t040.z↔	Autológ.transplant.spongióz.kosti:skapula
5t025.1↔	Parc.res.ch.k.tk.s pr.kon.a n.ob.s res.mäk.tk:hum.prox.	5t041.0↔	Autológna transpl.kortiko-spongióz.štep:klavikula
5t025.2↔	Parc.res.ch.k.tk.s pr.kon.a n.ob.s res.mäk.tk:hum.diaf.	5t041.1↔	Autológna transpl.kortiko-spongióz.štep:humerus prox.
5t025.3↔	Parc.res.ch.k.tk.s pr.kon.a n.ob.s res.mäk.tk:hum.dist.	5t041.2↔	Autológna transpl.kortiko-spongióz.štep:humerus diaf.
5t025.4↔	Parc.res.ch.k.tk.s pr.kon.a n.ob.s res.mäk.tk:rad.pr.	5t041.3↔	Autológna transpl.kortiko-spongióz.štep:humerus dist.
5t025.5↔	Parc.res.ch.k.tk.s pr.kon.a n.ob.s res.mäk.tk:rad.diaf.	5t041.4↔	Autológna transpl.kortiko-spongióz.štep:radius prox.
5t025.6↔	Parc.res.ch.k.tk.s pr.kon.a n.ob.s res.mäk.tk:rad.dis.	5t041.5↔	Autológna transpl.kortiko-spongióz.štep:radius diaf.
5t025.7↔	Parc.res.ch.k.tk.s pr.kon.a n.ob.s res.mäk.tk:ulna pr.	5t041.6↔	Autológna transpl.kortiko-spongióz.štep:radius distál.
5t025.8↔	Parc.res.ch.k.tk.s pr.kon.a n.ob.s res.mäk.tk:ulna diaf.	5t041.7↔	Autológna transpl.kortiko-spongióz.štep:ulna prox.
5t025.9↔	Parc.res.ch.k.tk.s pr.kon.a n.ob.s res.mäk.tk:ulna dis.	5t041.8↔	Autológ.transplantácia kortiko-spongióz.štep:ulna diaf.
5t025.c↔	Parc.res.ch.k.tk.s pr.kon.a n.ob.s res.mäk.tk:fal.pr.r.	5t041.9↔	Autológna transpl.kortiko-spongióz.štep:ulna distálna
5t025.d	Parc.res.ch.k.tk.s prer.kont.a násl.obn.s res.mäk.tk:panva	5t041.d	Autológna transpl.kortiko-spongióz.štep:panva
5t025.x	Parc.res.ch.k.tk.s pr.kon.a n.ob.s res.mäk.tk:ost.k.	5t041.j↔	Autológna transpl.kortiko-spongióz.štep:patela
5t025.z↔	Parc.res.ch.k.tk.s pr.kon.a n.ob.s res.mäk.tk:skap.	5t041.s↔	Autológna transpl.kortiko-spongióz.štep:talus
5t026.0↔	Totálna resekcia:klavikula	5t041.t↔	Autológna transpl.kortiko-spongióz.štep:kalkaneus
5t026.2↔	Totálna resekcia:humerus diafýza	5t041.u↔	Autológna transpl.kortiko-spongióz.štep:tarzálne k.

5t041.v↔	Autológna transpl.kortiko-spongióz.štep:metatarz.k.	5t048.4↔	Alogénna transpl.kortiko-spongióz.št:radius prox.
5t041.w↔	Autológna transpl.kortiko-spongióz.štep:falangy pr.n.	5t048.5↔	Alogénna transpl.kortiko-spongióz.št:radius diaf.
5t041.x	Autológna transpl.kortiko-spongióz.štep:ostatné k.	5t048.6↔	Alogénna transpl.kortiko-spongióz.št:radius distál.
5t041.z↔	Autológna transpl.kortiko-spongióz.štep:skapula	5t048.7↔	Alogénna transpl.kortiko-spongióz.štep:ulna prox.
5t042.0↔	Autológ.rozšír.transpl.>4cm)kortiko-spongióz.št.:klavikula	5t048.8↔	Alogénna transpl.kortiko-spongióz.št:ulna diaf.
5t042.1↔	Autológ.rozšír.transpl.>4cm)kortiko-spongióz.št:hum.prx.	5t048.9↔	Alogénna transpl.kortiko-spongióz.št:ulna distálna
5t042.2↔	Autológ.rozšír.transpl.>4cm)kortiko-spongióz.št:hum.diaf.	5t048.d	Alogénna transpl.kortiko-spongióz.štep:panva
5t042.3↔	Autológ.rozšír.transpl.>4cm)kortiko-spongióz.št:hum.dis.	5t048.j↔	Alogénna transpl.kortiko-spongióz.št:patela
5t042.4↔	Autológ.rozšír.transpl.>4cm)kortiko-spongióz.št.:radius prox.	5t048.s↔	Alogénna transpl.kortiko-spongióz.št:talus
5t042.5↔	Autológ.rozšír.transpl.>4cm)kortiko-spongióz.št.:radius diaf.	5t048.t↔	Alogénna transpl.kortiko-spongióz.št:kalkaneus
5t042.6↔	Autológ.rozšír.transpl.>4cm)kortiko-spongióz.št:rad.dis.	5t048.u↔	Alogénna transpl.kortiko-spongióz.št:tarzálne k.
5t042.7↔	Autológ.rozš.transpl.>4cm)kortiko-spongióz.št.:ulna prox.	5t048.v↔	Alogénna transpl.kortiko-spongióz.št:metatarz.k.
5t042.8↔	Autológ.rozš.transpl.>4cm)kortiko-spongióz.št.:ulna diaf.	5t048.w↔	Alogénna transpl.kortiko-spongióz.št:falangy pr.n.
5t042.9↔	Autológ.rozš.transpl.>4cm)kortiko-spongióz.št.:ulna dist.	5t048.x	Alogénna transpl.kortiko-spongióz.štep:ostatné k.
5t042.d	Autológ.rozšír.transpl.>4cm)kortiko-spongióz.št.:panva	5t048.z↔	Alogénna transpl.kortiko-spongióz.št:skapula
5t042.j↔	Autológ.rozšír.transpl.>4cm)kortiko-spongióz.št:patela	5t049.2↔	Alogénna transpl.rúrovitej kosti:humerus diafýza
5t042.s↔	Autológ.rozšír.transpl.>4cm)kortiko-spongióz.št.:talus	5t049.5↔	Alogénna transpl.rúrovitej kosti:radius diaf.
5t042.t↔	Autológ.rozš.transpl.>4cm)kortiko-spongióz.št.:kalkaneus	5t049.8↔	Alogénna transpl.rúrovitej kosti:ulna diafyzárna
5t042.u↔	Autológ.rozš.transpl.>4cm)kortiko-spongióz.št.:tarzálne k.	5t04a.1↔	Transpozícia kost.tk.s cievnou stopkou:humerus prox.
5t042.v↔	Autológ.rozš.transpl.>4cm)kortiko-spongióz.št.:metatarz.k.	5t04a.2↔	Transpozícia kost.tk.s cievnou stopkou:humerus diafýza
5t042.w↔	Autológ.rozš.transpl.>4cm)kortiko-spongióz.št:fal.pr.n.	5t04a.3↔	Transpozícia kost.tk.s cievnou stopkou:humerus dist.
5t042.x	Autológ.rozš.transpl.>4cm)kortiko-spongióz.št.:ostatné k.	5t04a.4↔	Transpozícia kost.tk.s cievnou stopkou:radius prox.
5t042.z↔	Autológ.rozš.transpl.>4cm)kortiko-spongióz.št.:skapula	5t04a.5↔	Transpozícia kost.tk.s cievnou stopkou:radius diaf.
5t043.0↔	Transpl.kost.tk.bez cievnnej stopky:klavikula	5t04a.6↔	Transpozícia kost.tk.s cievnou stopkou:radius distál.
5t043.1↔	Transpl.kost.tk.bez cievnnej stopky:humerus prox.	5t04a.7↔	Transpozícia kost.tk.s cievnou stopkou:ulna prox.
5t043.2↔	Transpl.kost.tk.bez cievnnej stopky:humerus diafýza	5t04a.8↔	Transpozícia kost.tk.s cievnou stopkou:ulna diafyzárna
5t043.3↔	Transpl.kost.tk.bez cievnnej stopky:humerus dist.	5t04a.9↔	Transpozícia kost.tk.s cievnou stopkou:ulna distálna
5t043.4↔	Transpl.kost.tk.bez cievnnej stopky:radius prox.	5t04a.x	Transpozícia kost.tk.s cievnou stopkou:ostatné k.
5t043.5↔	Transpl.kost.tk.bez cievnnej stopky:radius diaf.	5t04b.0↔	Transpl.humán.demineralizovanej kost.matrix:klavikula
5t043.6↔	Transpl.kost.tk.bez cievnnej stopky:radius distál.	5t04b.1↔	Transpl.humán.demineraliz.kost.matrix:humerus prox.
5t043.7↔	Transpl.kost.tk.bez cievnnej stopky:ulna prox.	5t04b.2↔	Transpl.humán.demineraliz.kost.matrix:humerus diaf.
5t043.8↔	Transpl.kost.tk.bez cievnnej stopky:ulna diafyzárna	5t04b.3↔	Transpl.humán.demineraliz.kost.matrix:humerus dist.
5t043.9↔	Transpl.kost.tk.bez cievnnej stopky:ulna distálna	5t04b.4↔	Transpl.humán.demineraliz.kost.matrix:radius prox.
5t043.d	Transpl.kostného tk.bez cievnnej stopky:panva	5t04b.5↔	Transpl.humán.demineraliz.kost.matrix:radius diaf.
5t043.j↔	Transpl.kost.tk.bez cievnnej stopky:patela	5t04b.6↔	Transpl.humán.demineraliz.kost.matrix:radius distál.
5t043.s↔	Transpl.kostného tk.bez cievnnej stopky:talus	5t04b.7↔	Transpl.humán.demineraliz.kost.matrix:ulna prox.
5t043.t↔	Transpl.kost.tk.bez cievnnej stopky:kalkaneus	5t04b.8↔	Transpl.humán.demineraliz.kost.matrix:ulna diaf.
5t043.u↔	Transpl.kost.tk.bez cievnnej stopky:tarzálne k.	5t04b.9↔	Transpl.humán.demineraliz.kost.matrix:ulna dist.
5t043.v↔	Transpl.kost.tk.bez cievnnej stopky:metatarzálne k.	5t04b.d	Transplantácia humán.demineraliz.kost.matrix:panva
5t043.w↔	Transpl.kost.tk.bez cievnnej stopky:falangy prstov n.	5t04b.j↔	Transpl.humán.demineralizovanej kost.matrix:patela
5t043.x	Transpl.kost.tk.bez cievnnej stopky:ostatné k.	5t04b.s↔	Transpl.humán.demineraliz.kostnej matrix:talus
5t043.z↔	Transpl.kost.tk.bez cievnnej stopky:skapula	5t04b.t↔	Transpl.humán.demineraliz.kost.matrix:kalkaneus
5t045.3↔	Autológ.transpl.chrupav.-kostn.transpl:humerus dist.	5t04b.u↔	Transpl.humán.demineraliz.kost.matrix:tarzálne k.
5t045.4↔	Autológ.transpl.chrupav.-kostn.transpl:radius prox.	5t04b.v↔	Transpl.humán.demineraliz.kost.matrix:metatarz.k.
5t045.j↔	Autológna transpl.chrupav.-kostn.transpl:patela	5t04b.w↔	Transpl.humán.demineraliz.kost.matrix:falangy pr.n.
5t045.s↔	Autológna transpl.chrupav.-kostn.transpl:talus	5t04b.x	Transpl.humán.demineraliz.kost.matrix:ostatné k.
5t045.x	Autológna transpl.chrupav.-kostn.transpl:ostatné k.	5t04b.z↔	Transpl.humán.demineraliz.kost.matrix:skapula
5t047.0↔	Alogénna transpl.spongióznej kosti:klavikula	5t04x.0↔	Iné transplantácie/transpozície kost.tk:klavikula
5t047.1↔	Alogénna transpl.spongióznej kosti:humerus prox.	5t04x.1↔	Iné transplantácie/transpozície kost.tk:humerus prox.
5t047.2↔	Alogénna transpl.spongióznej kosti:humerus diafýza	5t04x.2↔	Iné transplantácie/transpozície kost.tk:humerus diafýza
5t047.3↔	Alogénna transpl.spongióznej kosti:humerus dist.	5t04x.3↔	Iné transplantácie/transpozície kost.tk:humerus dist.
5t047.4↔	Alogénna transpl.spongióznej kosti:radius prox.	5t04x.4↔	Iné transplantácie/transpozície kost.tk:radius prox.
5t047.5↔	Alogénna transpl.spongióznej kosti:radius diaf.	5t04x.5↔	Iné transplantácie/transpozície kost.tk:radius diaf.
5t047.6↔	Alogénna transpl.spongióznej kosti:radius distál.	5t04x.6↔	Iné transplantácie/transpozície kost.tk:radius distál.
5t047.7↔	Alogénna transpl.spongióznej kosti:ulna prox.	5t04x.7↔	Iné transplantácie/transpozície kost.tk:ulna prox.
5t047.8↔	Alogénna transpl.spongióznej kosti:ulna diafyzárna	5t04x.8↔	Iné transplantácie/transpozície kost.tk:ulna diafyzárna
5t047.9↔	Alogénna transpl.spongióznej kosti:ulna distálna	5t04x.9↔	Iné transplantácie/transpozície kost.tk:ulna distálna
5t047.d	Alogénna transpl.spongióznej kosti:panva	5t04x.d	Iné transplantácie/transpozície kostného tk:panva
5t047.j↔	Alogénna transpl.spongióznej kosti:patela	5t04x.j↔	Iné transplantácie/transpozície kostného tk:patela
5t047.s↔	Alogénna transpl.spongióznej kosti:talus	5t04x.s↔	Iné transplantácie/transpozície kostného tk:talus
5t047.t↔	Alogénna transpl.spongióznej kosti:kalkaneus	5t04x.t↔	Iné transplantácie/transpozície kost.tk:kalkaneus
5t047.u↔	Alogénna transpl.spongióznej kosti:tarzálne k.	5t04x.u↔	Iné transplantácie/transpozície kost.tk:tarzálne k.
5t047.v↔	Alogénna transpl.spongióznej kosti:metatarzálne k.	5t04x.v↔	Iné transplantácie/transpozície kost.tk:metatarzálne k.
5t047.w↔	Alogénna transpl.spongióznej kosti:falangy prstov n.	5t04x.w↔	Iné transplantácie/transpozície kost.tk:falangy pr.n.
5t047.x	Alogénna transpl.spongióznej kosti:ostatné k.	5t04x.x	Iné transplantácie/transpozície kost.tk:ostatné k.
5t047.z↔	Alogénna transpl.spongióznej kosti:skapula	5t04x.z↔	Iné transplantácie/transpozície kostného tk:skapula
5t048.0↔	Alogénna transpl.kortiko-spongióz.št:klavikula	5t050.0↔	Impl.kost.cementu bez prísady ATB:klavikula
5t048.1↔	Alogénna transpl.kortiko-spongióz.št:humerus prox.	5t050.1↔	Impl.kost.cementu bez prísady ATB:humerus prox.
5t048.2↔	Alogénna transpl.kortiko-spongióz.št:humerus diaf.	5t050.2↔	Impl.kost.cementu bez prísady ATB:humerus diaf.
5t048.3↔	Alogénna transpl.kortiko-spongióz.št:humerus dist.	5t050.3↔	Impl.kost.cementu bez prísady ATB:humerus dist.

5t050.4↔	Impl.kost.cementu bez prísady ATB:radius prox.	5t054.3↔	Impl.kovovej kost.náhrady:humerus dist.
5t050.5↔	Impl.kost.cementu bez prísady ATB:radius diaf.	5t054.4↔	Impl.kovovej kost.náhrady:radius prox.
5t050.6↔	Impl.kost.cementu bez prísady ATB:radius dist.	5t054.5↔	Impl.kovovej kost.náhrady:radius diaf.
5t050.7↔	Impl.kost.cementu bez prísady ATB:ulna prox.	5t054.6↔	Impl.kovovej kost.náhrady:radius distál.
5t050.8↔	Impl.kost.cementu bez prísady ATB:ulna diaf.	5t054.7↔	Impl.kovovej kost.náhrady:ulna prox.
5t050.9↔	Impl.kost.cementu bez prísady ATB:ulna dist.	5t054.8↔	Impl.kovovej kost.náhrady:ulna diaf.
5t050.d	Implant.kost.cementu bez prísady ATB:panva	5t054.9↔	Impl.kovovej kost.náhrady:ulna dist.
5t050.j↔	Impl.kost.cementu bez prísady ATB:patela	5t054.d	Impl.kovovej kost.náhrady:panva
5t050.x	Impl.kost.cementu bez prísady ATB:ostatné k.	5t054.j↔	Impl.kovovej kost.náhrady:patela
5t050.z↔	Impl.kost.cementu bez prísady ATB:skapula	5t054.s↔	Impl.kovovej kost.náhrady:talus
5t051.0↔	Impl.kost.cementu s prísadou ATB:klavikula	5t054.t↔	Impl.kovovej kost.náhrady:kalkaneus
5t051.1↔	Impl.kost.cementu s prísadou ATB:humerus pr.	5t054.u↔	Impl.kovovej kost.náhrady:tarzálne k.
5t051.2↔	Impl.kost.cementu s prísadou ATB:humerus diaf.	5t054.v↔	Impl.kovovej kost.náhrady:metatarz.k.
5t051.3↔	Impl.kost.cementu s prísadou ATB:humerus dist.	5t054.w↔	Impl.kovovej kost.náhrady:falangy pr.n.
5t051.4↔	Impl.kost.cementu s prísadou ATB:radius prox.	5t054.x	Impl.kovovej kost.náhrady:ostatné k.
5t051.5↔	Impl.kost.cementu s prísadou ATB:radius diaf.	5t054.z↔	Impl.kovovej kost.náhrady:skapula
5t051.6↔	Impl.kost.cementu s prísadou ATB:radius dist.	5t05x.0↔	Implantácia inej aloplast.kostnej náhrady:klavikula
5t051.7↔	Impl.kost.cementu s prísadou ATB:ulna prox.	5t05x.1↔	Impl.inej alopl.kost.náhr:humerus prox.
5t051.8↔	Impl.kost.cementu s prísadou ATB:ulna diaf.	5t05x.2↔	Impl.inej alopl.kost.náhr:humerus diaf.
5t051.9↔	Impl.kost.cementu s prísadou ATB:ulna dist.	5t05x.3↔	Impl.inej alopl.kost.náhr:humerus dist.
5t051.d	Implant.kost.cementu s prísadou ATB:panva	5t05x.4↔	Impl.inej alopl.kost.náhr:radius prox.
5t051.j↔	Impl.kost.cementu s prísadou ATB:patela	5t05x.5↔	Impl.inej alopl.kost.náhr:radius diaf.
5t051.s↔	Impl.kost.cementu s prísadou ATB:talus	5t05x.6↔	Impl.inej alopl.kost.náhr:radius distál.
5t051.t↔	Impl.kost.cementu s prísadou ATB:kalkaneus	5t05x.7↔	Impl.inej alopl.kost.náhr:ulna prox.
5t051.u↔	Impl.kost.cementu s prísadou ATB:tarzálne k.	5t05x.8↔	Implantácia inej aloplast.kostnej náhrady:ulna diaf.
5t051.v↔	Impl.kost.cementu s prísadou ATB:metatarz.k.	5t05x.9↔	Implantácia inej aloplast.kostnej náhrady:ulna dist.
5t051.w↔	Impl.kost.cementu s prísadou ATB:falangy pr.n.	5t05x.d	Implantácia inej aloplast.kostnej náhrady:panva
5t051.x	Impl.kost.cementu s prísadou ATB:ostatné k.	5t05x.j↔	Implantácia inej aloplast.kost.náhrady:patela
5t051.z↔	Impl.kost.cementu s prísadou ATB:skapula	5t05x.s↔	Implantácia inej aloplast.kostnej náhrady:talus
5t052.0↔	Impl.keram.kost.náhrady:klavikula	5t05x.t↔	Implantácia inej aloplast.kostnej náhrady:kalkaneus
5t052.1↔	Impl.keram.kost.náhrady:humerus prox.	5t05x.u↔	Impl.inej alopl.kost.náhr:tarzálne k.
5t052.2↔	Impl.keram.kost.náhrady:humerus diaf.	5t05x.v↔	Impl.inej alopl.kost.náhr:metatarzálne k.
5t052.3↔	Impl.keram.kost.náhrady:humerus dist.	5t05x.w↔	Impl.inej alopl.kost.náhr:falangy pr.n.
5t052.4↔	Impl.keram.kost.náhrady:radius prox.	5t05x.x	Implantácia inej aloplast.kostnej náhrady:ostatné k.
5t052.5↔	Impl.keram.kost.náhrady:radius diaf.	5t05x.z↔	Implantácia inej aloplast.kostnej náhrady:skapula
5t052.6↔	Impl.keram.kost.náhrady:radius distál.	5t061	Osteosyntéza skrutkou
5t052.7↔	Impl.keram.kost.náhrady:ulna prox.	5t063	Osteosyntéza dlahou
5t052.8↔	Impl.keram.kost.náhrady:ulna diaf.	5t064	Osteosyntéza drôtom alebo ťahovou serklážou
5t052.9↔	Implant.keram.kost.náhrady:ulna dist.	5t065	Osteosyntéza dynamickou kompresnou skrutkou
5t052.d	Impl.keramickej kostnej náhrady:panva	5t066	Osteosyntéza vnútrodreňovým klincom
5t052.j↔	Impl.keramickej kostnej náhrady:patela	5t067	Osteosyntéza zaisteným vnútrodreňovým klincom
5t052.s↔	Impl.keramickej kostnej náhrady:talus	5t068	Osteosyntéza vnútrodreň.kl.zaisteným na kĺbovú komp.
5t052.t↔	Impl.keram.kost.náhrady:kalkaneus	5t069	Osteosyntéza transfixačným klincom
5t052.u↔	Impl.keram.kost.náhrady:tarzálne k.	5t06a	Osteosyntéza intramedulárnym drôtom
5t052.v↔	Impl.keram.kost.náhrady:metatarzálne k.	5t06b	Osteosyntéza uhlovostabilnou dlahou
5t052.w↔	Impl.keram.kost.náhrady:falangy pr.n.	5t06c	Osteosyntéza uhlovou/kondylárnou dlahou
5t052.x	Impl.keram.kost.náhrady:ostatné k.	5t06d	Osteosyntéza skobou
5t052.z↔	Impl.keramickej kostnej náhrady:skapula	5t06f.0	Osteosyntéza vnútor.predlž./posuv.syst.nemotorizovaná
5t053.0↔	Impl.resorb.keramic.kost.náhrady:klavikula	5t06f.1	Osteosyntéza vnút.predlž./posuv.syst.motorizovaná
5t053.1↔	Impl.resorb.keramic.kost.náhrady:humerus pr.	5t06v	Osteosyntéza kruhovým fixátorom
5t053.2↔	Impl.resorb.keramic.kost.náhrady:humerus diaf.	5t06x	Osteosyntéza,iná
5t053.3↔	Impl.resorb.keramic.kost.náhrady:humerus dist.	5t06z	Osteosyntéza rezorbovatelným materiálom
5t053.4↔	Impl.resorb.keramic.kost.náhrady:radius pr.	5t070.0↔	Revízia osteos.m.bez jeho výmeny:klavikula
5t053.5↔	Impl.resorb.keramic.kost.náhrady:radius diaf.	5t070.1↔	Revízia osteos.m.bez jeho výmeny:humerus prox.
5t053.6↔	Impl.resorb.keramic.kost.náhrady:radius distál.	5t070.2↔	Revízia osteos.m.bez jeho výmeny:humerus diaf.
5t053.7↔	Impl.resorb.keramic.kost.náhrady:ulna prox.	5t070.3↔	Revízia osteos.m.bez jeho výmeny:humerus dist.
5t053.8↔	Impl.resorb.keramic.kost.náhrady:ulna diaf.	5t070.4↔	Revízia osteos.m.bez jeho výmeny:radius prox.
5t053.9↔	Impl.resorb.keramic.kost.náhrady:ulna dist.	5t070.5↔	Revízia osteos.m.bez jeho výmeny:radius diaf.
5t053.d	Impl.resorb.keramic.kost.náhrady:panva	5t070.6↔	Revízia osteos.m.bez jeho výmeny:radius distál.
5t053.j↔	Impl.resorb.keramic.kost.náhrady:patela	5t070.7↔	Revízia osteos.m.bez jeho výmeny:ulna prox.
5t053.s↔	Impl.resorb.keramic.kost.náhrady:talus	5t070.8↔	Revízia osteos.m.bez jeho výmeny:ulna diaf.
5t053.t↔	Impl.resorb.keramic.kost.náhrady:kalkaneus	5t070.9↔	Revízia osteos.m.bez jeho výmeny:ulna dist.
5t053.u↔	Impl.resorb.keramic.kost.náhrady:tarzálne k.	5t070.d	Revízia osteosyntet.materiálu bez jeho výmeny:panva
5t053.v↔	Impl.resorb.keramic.kost.náhrady:metatarz.k.	5t070.x	Revízia osteos.m.bez jeho výmeny:ostatné k.
5t053.w↔	Impl.resorb.keramic.kost.náhrady:falangy pr.n.	5t070.z↔	Revízia osteos.m.bez jeho výmeny:skapula
5t053.x	Impl.resorb.keramic.kost.náhrady:ostatné k.	5t071.0↔	Odstr.skrutky, príp.revízia:klavikula
5t053.z↔	Impl.resorb.keramic.kost.náhrady:skapula	5t071.1↔	Odstr.skrutky, príp.revízia:humerus prox.
5t054.0↔	Impl.kovovej kost.náhrady:klavikula	5t071.2↔	Odstr.skrutky, príp.revízia:humerus diaf.
5t054.1↔	Impl.kovovej kost.náhrady:humerus prox.	5t071.3↔	Odstr.skrutky, príp.revízia:humerus dist.
5t054.2↔	Impl.kovovej kost.náhrady:humerus diaf.	5t071.4↔	Odstr.skrutky, príp.revízia:radius prox.

5t071.5↔	Odstr.skrutky, príp.revizia:radius diaf.	5t073.b↔	Odstr.dlahy, príp.revizia:metakarpálne k.
5t071.6↔	Odstr.skrutky, príp.revizia:radius distál.	5t073.c↔	Odstr.dlahy, príp.revizia:falangy pr.r.
5t071.7↔	Odstr.skrutky, príp.revizia:ulna prox.	5t073.d	Odstr.dlahy, príp.revizia:panva
5t071.8↔	Odstr.skrutky, príp.revizia:ulna diaf.	5t073.e↔	Odstr.dlahy, príp.revizia:krčok steh.k.
5t071.9↔	Odstr.skrutky, príp.revizia:ulna distálna	5t073.f↔	Odstr.dlahy, príp.revizia:femur prox.
5t071.a↔	Odstr.skrutky, príp.revizia:karpálne k.	5t073.g↔	Odstr.dlahy, príp.revizia:femur diaf.
5t071.b↔	Odstr.skrutky, príp.revizia:metakarp.k.	5t073.h↔	Odstr.dlahy, príp.revizia:femur dist.
5t071.c↔	Odstr.skrutky, príp.revizia:falangy pr.r.	5t073.k↔	Odstr.dlahy, príp.revizia:tibia prox.
5t071.d	Odstr.skrutky, príp.revizia:panva	5t073.m↔	Odstr.dlahy, príp.revizia:tibia diaf.
5t071.e↔	Odstr.skrutky, príp.revizia:krčok steh.k.	5t073.n↔	Odstr.dlahy, príp.revizia:tibia dist.
5t071.f↔	Odstr.skrutky, príp.revizia:tarzálne k.	5t073.p↔	Odstr.dlahy, príp.revizia:fibula prox.
5t071.g↔	Odstr.skrutky, príp.revizia:femur diaf.	5t073.q↔	Odstr.dlahy, príp.revizia:fibula diaf.
5t071.h↔	Odstr.skrutky, príp.revizia:femur dist.	5t073.r↔	Odstr.dlahy, príp.revizia:fibula dist.
5t071.j↔	Odstr.skrutky, príp.revizia:patela	5t073.s↔	Odstr.dlahy, príp.revizia:talus
5t071.k↔	Odstr.skrutky, príp.revizia:tibia prox.	5t073.t↔	Odstr.dlahy, príp.revizia:kalkaneus
5t071.m↔	Odstr.skrutky, príp.revizia:tibia diaf.	5t073.u↔	Odstr.dlahy, príp.revizia:tarzálne k.
5t071.n↔	Odstr.skrutky, príp.revizia:tibia dist.	5t073.v↔	Odstr.dlahy, príp.revizia:metatarzálne k.
5t071.p↔	Odstr.skrutky, príp.revizia:fibula prox.	5t073.w↔	Odstr.dlahy, príp.revizia:falangy pr.n.
5t071.q↔	Odstr.skrutky, príp.revizia:fibula diaf.	5t073.x	Odstr.dlahy, príp.revizia:ostatné k.
5t071.r↔	Odstr.skrutky, príp.revizia:fibula dist.	5t073.z↔	Odstr.dlahy, príp.revizia:skapula
5t071.s↔	Odstr.skrutky, príp.revizia:talus	5t074.0↔	Odstr.ťah.serkláže, príp.revizia:klavikula
5t071.t↔	Odstr.skrutky, príp.revizia:kalkaneus	5t074.1↔	Odstr.ťah.serkláže, príp.revizia:humerus prox.
5t071.u↔	Odstr.skrutky, príp.revizia:tarzálne k.	5t074.2↔	Odstr.ťah.serkláže, príp.revizia:humerus diaf.
5t071.v↔	Odstr.skrutky, príp.revizia:metatarz.k.	5t074.3↔	Odstr.ťah.serkláže, príp.revizia:humerus dist.
5t071.w↔	Odstr.skrutky, príp.revizia:falangy pr.n.	5t074.4↔	Odstr.ťah.serkláže, príp.revizia:radius prox.
5t071.x	Odstr.skrutky, príp.revizia:ostatné k.	5t074.5↔	Odstr.ťah.serkláže, príp.revizia:radius diaf.
5t071.z↔	Odstr.skrutky, príp.revizia:skapula	5t074.6↔	Odstr.ťah.serkláže, príp.revizia:radius distál.
5t072.0↔	Odstr.drôtu, príp.revizia:klavikula	5t074.7↔	Odstr.ťah.serkláže, príp.revizia:ulna prox.
5t072.1↔	Odstr.drôtu, príp.revizia:humerus prox.	5t074.8↔	Odstr.ťah.serkláže, príp.revizia:ulna diaf.
5t072.2↔	Odstr.drôtu, príp.revizia:humerus diafýza	5t074.9↔	Odstr.ťah.serkláže, príp.revizia:ulna dist.
5t072.3↔	Odstr.drôtu, príp.revizia:humerus dist.	5t074.a↔	Odstr.ťah.serkláže, príp.revizia:karpálne k.
5t072.4↔	Odstr.drôtu, príp.revizia:radius prox.	5t074.b↔	Odstr.ťah.serkláže, príp.revizia:metakarp.k.
5t072.5↔	Odstr.drôtu, príp.revizia:radius diaf.	5t074.c↔	Odstr.ťah.serkláže, príp.revizia:falangy pr.r.
5t072.6↔	Odstr.drôtu, príp.revizia:radius distál.	5t074.d	Odstr.ťah.serkláže, príp.revizia:panva
5t072.7↔	Odstr.drôtu, príp.revizia:ulna prox.	5t074.e↔	Odstr.ťah.serkláže, príp.revizia:krčok steh.k.
5t072.8↔	Odstr.drôtu, príp.revizia:ulna diafyzárna	5t074.f↔	Odstr.ťah.serkláže, príp.revizia:femur prox.
5t072.9↔	Odstr.drôtu, príp.revizia:ulna distálna	5t074.g↔	Odstr.ťah.serkláže, príp.revizia:femur diaf.
5t072.a↔	Odstr.drôtu, príp.revizia:karpálne k.	5t074.h↔	Odstr.ťah.serkláže, príp.revizia:femur dist.
5t072.b↔	Odstr.drôtu, príp.revizia:metakarpálne k.	5t074.j↔	Odstr.ťah.serkláže, príp.revizia:patela
5t072.c↔	Odstr.drôtu, príp.revizia:falangy pr.r.	5t074.k↔	Odstr.ťah.serkláže, príp.revizia:tibia prox.
5t072.d	Odstr.drôtu, príp.revizia:panva	5t074.m↔	Odstr.ťah.serkláže, príp.revizia:tibia diaf.
5t072.e↔	Odstr.drôtu, príp.revizia:krčok steh.k.	5t074.n↔	Odstr.ťah.serkláže, príp.revizia:tibia dist.
5t072.f↔	Odstr.drôtu, príp.revizia:femur prox.	5t074.p↔	Odstr.ťah.serkláže, príp.revizia:fibula prox.
5t072.g↔	Odstr.drôtu, príp.revizia:femur diaf.	5t074.q↔	Odstr.ťah.serkláže, príp.revizia:fibula diaf.
5t072.h↔	Odstr.drôtu, príp.revizia:femur dist.	5t074.r↔	Odstr.ťah.serkláže, príp.revizia:fibula dist.
5t072.j↔	Odstr.drôtu, príp.revizia:patela	5t074.s↔	Odstr.ťah.serkláže, príp.revizia:talus
5t072.k↔	Odstr.drôtu, príp.revizia:tibia prox.	5t074.t↔	Odstr.ťah.serkláže, príp.revizia:kalkaneus
5t072.m↔	Odstr.drôtu, príp.revizia:tibia diaf.	5t074.u↔	Odstr.ťah.serkláže, príp.revizia:tarzálne k.
5t072.n↔	Odstr.drôtu, príp.revizia:tibia dist.	5t074.v↔	Odstr.ťah.serkláže, príp.revizia:metatarz.k.
5t072.p↔	Odstr.drôtu, príp.revizia:fibula prox.	5t074.w↔	Odstr.ťah.serkláže, príp.revizia:falangy pr.n.
5t072.q↔	Odstr.drôtu, príp.revizia:fibula diaf.	5t074.x	Odstr.ťah.serkláže, príp.revizia:ostatné k.
5t072.r↔	Odstr.drôtu, príp.revizia:fibula dist.	5t074.z↔	Odstr.ťah.serkláže, príp.revizia:skapula
5t072.s↔	Odstr.drôtu, príp.revizia:talus	5t075.e↔	Ods.dyn.kompresív.skrutky, príp.reviz:krčok steh.k.
5t072.t↔	Odstr.drôtu, príp.revizia:kalkaneus	5t075.f↔	Odstr.dynam.kompresív.skrutky, príp.revizia:femur prox.
5t072.u↔	Odstr.drôtu, príp.revizia:tarzálne k.	5t075.g↔	Odstr.dynam.kompresív.skrutky, príp.revizia:femur diaf.
5t072.v↔	Odstr.drôtu, príp.revizia:metatarzálne k.	5t075.h↔	Odstr.dynam.kompresív.skrutky, príp.revizia:femur dist.
5t072.w↔	Odstr.drôtu, príp.revizia:falangy pr.n.	5t075.x	Odstr.dynam.kompresív.skrutky, príp.revizia:ostatné k.
5t072.x	Odstr.drôtu, príp.revizia:ostatné k.	5t076.1↔	Odstr.vnútrodreň.kl.bez zaist, príp.rev:humerus prox.
5t072.z↔	Odstr.drôtu, príp.revizia:skapula	5t076.2↔	Odstr.vnútrodreň.kl.bez zaist, príp.rev:humerus diaf.
5t073.0↔	Odstr.dlahy, príp.revizia:klavikula	5t076.3↔	Odstr.vnútrodreň.kl.bez zaist, príp.rev:humerus dist.
5t073.1↔	Odstr.dlahy, príp.revizia:humerus prox.	5t076.4↔	Odstr.vnútrodreň.kl.bez zaist, príp.rev:radius prox.
5t073.2↔	Odstr.dlahy, príp.revizia:humerus diafýza	5t076.5↔	Odstr.vnútrodreň.kl.bez zaist, príp.rev:radius diaf.
5t073.3↔	Odstr.dlahy, príp.revizia:humerus dist.	5t076.6↔	Odstr.vnútrodreň.kl.bez zaist, príp.rev:radius distál.
5t073.4↔	Odstr.dlahy, príp.revizia:radius prox.	5t076.7↔	Odstr.vnútrodreň.kl.bez zaist, príp.rev:ulna prox.
5t073.5↔	Odstr.dlahy, príp.revizia:radius diaf.	5t076.8↔	Odstr.vnútrodreň.kl.bez zaistenia, príp.rev:ulna diaf.
5t073.6↔	Odstr.dlahy, príp.revizia:radius distál.	5t076.9↔	Odstr.vnútrodreň.kl.bez zaistenia, príp.rev:ulna dist.
5t073.7↔	Odstr.dlahy, príp.revizia:ulna prox.	5t076.e↔	Odstr.vnútrodreň.kl.bez zaist, príp.rev:krčok steh.k.
5t073.8↔	Odstr.dlahy, príp.revizia:ulna diafyzárna	5t076.f↔	Odstr.vnútrodreň.klinca bez zaist, príp.rev:femur prox.
5t073.9↔	Odstr.dlahy, príp.revizia:ulna distálna	5t076.g↔	Odstr.vnútrodreň.kl.bez zaist, príp.rev:femur diaf.
5t073.a↔	Odstr.dlahy, príp.revizia:karpálne k.	5t076.h↔	Odstr.vnútrodreň.kl.bez zaist, príp.rev:femur dist.

5t076.k↔	Odstr.vnútrodreň.kl.bez zaist,príp.rev:tibia prox.	5t07a.v↔	Odstr.intramedulár.prúta/drôtu,pr.rev:metatarz.k.
5t076.m↔	Odstr.vnútrodreň.kl.bez zaist,príp.rev:tibia diaf.	5t07a.w↔	Odstr.intramedulár.prúta/drôtu,pr.rev:falangy pr.n.
5t076.n↔	Odstr.vnútrodreň.kl.bez zaist,príp.rev:tibia dist.	5t07a.x	Odstr.intramedulár.prúta/drôtu,pr.rev:ostatné k.
5t076.p↔	Odstr.vnútrodreň.kl.bez zaist,príp.rev:fibula prox.	5t07a.z↔	Odstr.intramedulár.prúta/drôtu,pr.rev:skapula
5t076.r↔	Odstr.vnútrodreň.kl.bez zaist,príp.rev:fibula dist.	5t07b.0↔	Odstr.uhlovostabil.dlahy,príp.rev:klavikula
5t076.x	Odstr.vnútrodreň.klinca bez zaistenia,príp.reviz:ost.k.	5t07b.1↔	Odstr.uhlovostabil.dlahy,príp.reviz:humerus prox.
5t077.1↔	Odstr.vnútrodreň.klinca zaist.,príp.reviz:humerus prox.	5t07b.2↔	Odstr.uhlovostabil.dlahy,príp.reviz:humerus diaf.
5t077.2↔	Odstr.vnútrodreň.klinca zaist.,príp.reviz:humerus diaf.	5t07b.3↔	Odstr.uhlovostabil.dlahy,príp.reviz:humerus dist.
5t077.3↔	Odstr.vnútrodreň.klinca zaist.,príp.reviz:humerus dist.	5t07b.4↔	Odstr.uhlovostabil.dlahy,príp.reviz:radius prox.
5t077.4↔	Odstr.vnútrodreň.klinca zaist.,príp.reviz:radius prox.	5t07b.5↔	Odstr.uhlovostabil.dlahy,príp.reviz:radius diaf.
5t077.5↔	Odstr.vnútrodreň.klinca zaist.,príp.reviz:radius diaf.	5t07b.6↔	Odstr.uhlovostabil.dlahy,príp.reviz:radius distál.
5t077.6↔	Odstr.vnútrodreň.klinca zaist.,príp.reviz:radius distál.	5t07b.7↔	Odstr.uhlovostabil.dlahy,príp.reviz:ulna prox.
5t077.7↔	Odstr.vnútrodreň.klinca zaist.,príp.reviz:ulna prox.	5t07b.8↔	Odstr.uhlovostabil.dlahy,príp.reviz:ulna diaf.
5t077.8↔	Odstr.vnútrodreň.klinca zaist.,príp.reviz:ulna diaf.	5t07b.9↔	Odstr.uhlovostabil.dlahy,príp.reviz:ulna dist.
5t077.9↔	Odstr.vnútrodreň.klinca zaist.,príp.reviz:ulna dist.	5t07b.a↔	Odstr.uhlovostabil.dlahy,príp.reviz:karpálne k.
5t077.f↔	Odstr.vnútrodreň.klinca zaist.,príp.reviz:femur prox.	5t07b.b↔	Odstr.uhlovostabil.dlahy,príp.reviz:metakarp.k.
5t077.g↔	Odstr.vnútrodreň.klinca zaist.,príp.reviz:femur diaf.	5t07b.c↔	Odstr.uhlovostabil.dlahy,príp.reviz:falangy pr.r.
5t077.h↔	Odstr.vnútrodreň.klinca zaist.,príp.reviz:femur dist.	5t07b.d	Odstr.uhlovostabil.dlahy,príp.reviz:panva
5t077.k↔	Odstr.vnútrodreň.klinca zaist.,príp.reviz:tibia prox.	5t07b.e↔	Odstr.uhlovostabil.dlahy,príp.reviz:krčok steh.k.
5t077.m↔	Odstr.vnútrodreň.klinca zaist.,príp.reviz:tibia diaf.	5t07b.f↔	Odstr.uhlovostabil.dlahy,príp.reviz:femur prox.
5t077.n↔	Odstr.vnútrodreň.klinca zaist.,príp.reviz:tibia dist.	5t07b.g↔	Odstr.uhlovostabil.dlahy,príp.reviz:femur diaf.
5t077.p↔	Odstr.vnútrodreň.klinca zaist.,príp.reviz:fibula prox.	5t07b.h↔	Odstr.uhlovostabil.dlahy,príp.reviz:femur dist.
5t077.r↔	Odstr.vnútrodreň.klinca zaist.,príp.reviz:fibula dist.	5t07b.k↔	Odstr.uhlovostabil.dlahy,príp.reviz:tibia prox.
5t077.x	Odstr.vnútrodreň.klinca zaisten.,príp.reviz:ost.k.	5t07b.m↔	Odstr.uhlovostabil.dlahy,príp.reviz:tibia diaf.
5t078.e↔	Odstr.vnútrodreň.klin.s kĺb.kompon,príp.reviz:krčok steh.k.	5t07b.n↔	Odstr.uhlovostabil.dlahy,príp.reviz:tibia dist.
5t078.f↔	Odstr.vnútrodreň.klin.s kĺb.kompon,príp.reviz:femur prox.	5t07b.p↔	Odstr.uhlovostabil.dlahy,príp.reviz:fibula prox.
5t078.g↔	Odstr.vnútrodreň.klin.s kĺb.kompon,príp.reviz:femur diaf.	5t07b.q↔	Odstr.uhlovostabil.dlahy,príp.reviz:fibula diaf.
5t078.h↔	Odstr.vnútrodreň.klin.s kĺb.kompon,príp.reviz:femur dist.	5t07b.r↔	Odstr.uhlovostabil.dlahy,príp.reviz:fibula dist.
5t078.x	Odstr.vnútrodreň.klin.s kĺb.kompon,príp.reviz:ostatné k.	5t07b.s↔	Odstr.uhlovostabil.dlahy,príp.reviz:talus
5t079.1↔	Odstr.klinca po transfixácii,pr.reviz:humerus prox.	5t07b.t↔	Odstr.uhlovostabil.dlahy,príp.reviz:kalkaneus
5t079.2↔	Odstr.klinca po transfixácii,pr.reviz:humerus diaf.	5t07b.u↔	Odstr.uhlovostabil.dlahy,príp.reviz:tarzálné k.
5t079.3↔	Odstr.klinca po transfixácii,pr.reviz:humerus dist.	5t07b.v↔	Odstr.uhlovostabil.dlahy,príp.reviz:metatarz.k.
5t079.4↔	Odstr.klinca po transfixácii,pr.reviz:radius prox.	5t07b.w↔	Odstr.uhlovostabil.dlahy,príp.reviz:falangy pr.n.
5t079.5↔	Odstr.klinca po transfixácii,pr.reviz:radius diaf.	5t07b.x	Odstr.uhlovostabil.dlahy,príp.reviz:ostatné k.
5t079.6↔	Odstr.klinca po transfixácii,pr.reviz:radius distál.	5t07b.z↔	Odstr.uhlovostabil.dlahy,príp.reviz:skapula
5t079.7↔	Odstr.klinca po transfixácii,pr.reviz:ulna prox.	5t07c.1↔	Odstr.uhlovej/kondylár.dlahy,príp.reviz:humerus prox.
5t079.8↔	Odstr.klinca po transfixácii,pr.reviz:ulna diaf.	5t07c.3↔	Odstr.uhlovej/kondylár.dlahy,príp.reviz:humerus dist.
5t079.9↔	Odstr.klinca po transfixácii,pr.reviz:ulna dist.	5t07c.e↔	Odstr.uhlovej/kondylár.dlahy,príp.reviz:krčok steh.k.
5t079.f↔	Odstr.klinca po transfixácii,pr.reviz:femur prox.	5t07c.f↔	Odstr.uhlovej/kondylár.dlahy,príp.reviz:femur prox.
5t079.g↔	Odstr.klinca po transfixácii,pr.reviz:femur diaf.	5t07c.g↔	Odstr.uhlovej/kondylár.dlahy,príp.reviz:femur diaf.
5t079.h↔	Odstr.klinca po transfixácii,pr.reviz:femur dist.	5t07c.h↔	Odstr.uhlovej/kondylár.dlahy,príp.reviz:femur dist.
5t079.k↔	Odstr.klinca po transfixácii,pr.reviz:tibia prox.	5t07c.k↔	Odstr.uhlovej/kondylár.dlahy,príp.reviz:tibia prox.
5t079.m↔	Odstr.klinca po transfixácii,pr.reviz:tibia diaf.	5t07c.n↔	Odstr.uhlovej/kondylár.dlahy,príp.reviz:tibia dist.
5t079.n↔	Odstr.klinca po transfixácii,pr.reviz:tibia dist.	5t07c.x	Odstr.uhlovej/kondylár.dlahy,príp.reviz:ostatné k.
5t079.x	Odstr.klinca po transfixácii,pr.reviz:ostatné k.	5t07d.0↔	Odstránie skoby, prípadne revizia:klavikula
5t07a.0↔	Odstr.intramedulár.prúta/drôtu,pr.rev:klavikula	5t07d.1↔	Odstránie skoby, prípadne revizia:humerus prox.
5t07a.1↔	Odstr.intramedulár.prúta/drôtu,pr.rev:humerus prox.	5t07d.2↔	Odstránie skoby, prípadne revizia:humerus diafýza
5t07a.2↔	Odstr.intramedulár.prúta/drôtu,pr.rev:humerus diaf.	5t07d.3↔	Odstránie skoby, prípadne revizia:humerus dist.
5t07a.3↔	Odstr.intramedulár.prúta/drôtu,pr.rev:humerus dist.	5t07d.4↔	Odstránie skoby, prípadne revizia:radius prox.
5t07a.4↔	Odstr.intramedulár.prúta/drôtu,pr.rev:radius prox.	5t07d.5↔	Odstránie skoby, prípadne revizia:radius diaf.
5t07a.5↔	Odstr.intramedulár.prúta/drôtu,pr.rev:radius diaf.	5t07d.6↔	Odstránie skoby, prípadne revizia:radius distál.
5t07a.6↔	Odstr.intramedulár.prúta/drôtu,pr.rev:radius distál.	5t07d.7↔	Odstránie skoby, prípadne revizia:ulna prox.
5t07a.7↔	Odstr.intramedulár.prúta/drôtu,pr.rev:ulna prox.	5t07d.8↔	Odstránie skoby, prípadne revizia:ulna diafyzárna
5t07a.8↔	Odstr.intramedulár.prúta/drôtu,pr.rev:ulna diaf.	5t07d.9↔	Odstránie skoby, prípadne revizia:ulna distálna
5t07a.9↔	Odstr.intramedulár.prúta/drôtu,pr.rev:ulna dist.	5t07d.a↔	Odstránie skoby, prípadne revizia:karpálne k.
5t07a.b↔	Odstr.intramedulár.prúta/drôtu,pr.rev:metakarp.k.	5t07d.b↔	Odstránie skoby, prípadne revizia:metakarpálne k.
5t07a.c↔	Odstr.intramedulár.prúta/drôtu,pr.rev:falangy pr.r.	5t07d.c↔	Odstránie skoby, prípadne revizia:falangy pr.r.
5t07a.e↔	Odstr.intramedulár.prúta/drôtu,pr.rev:krčok steh.k.	5t07d.d	Odstránie skoby, prípadne revizia:panva
5t07a.f↔	Odstr.intramedulár.prúta/drôtu,pr.rev:femur prox.	5t07d.e↔	Odstránie skoby, prípadne revizia:krčok steh.k.
5t07a.g↔	Odstr.intramedulár.prúta/drôtu,pr.rev:femur diaf.	5t07d.f↔	Odstránie skoby, prípadne revizia:femur prox.
5t07a.h↔	Odstr.intramedulár.prúta/drôtu,pr.rev:femur dist.	5t07d.g↔	Odstránie skoby, prípadne revizia:femur diaf.
5t07a.j↔	Odstr.intramedulár.prúta/drôtu,pr.rev:patela	5t07d.h↔	Odstránie skoby, prípadne revizia:femur dist.
5t07a.k↔	Odstr.intramedulár.prúta/drôtu,pr.rev:tibia prox.	5t07d.j↔	Odstránie skoby, prípadne revizia:patela
5t07a.m↔	Odstr.intramedulár.prúta/drôtu,pr.rev:tibia diaf.	5t07d.k↔	Odstránie skoby, prípadne revizia:tibia prox.
5t07a.n↔	Odstr.intramedulár.prúta/drôtu,pr.rev:tibia dist.	5t07d.m↔	Odstránie skoby, prípadne revizia:tibia diaf.
5t07a.p↔	Odstr.intramedulár.prúta/drôtu,pr.rev:fibula prox.	5t07d.n↔	Odstránie skoby, prípadne revizia:tibia dist.
5t07a.q↔	Odstr.intramedulár.prúta/drôtu,pr.rev:fibula diaf.	5t07d.p↔	Odstránie skoby, prípadne revizia:fibula prox.
5t07a.r↔	Odstr.intramedulár.prúta/drôtu,pr.rev:fibula dist.	5t07d.q↔	Odstránie skoby, prípadne revizia:fibula diaf.
5t07a.s↔	Odstr.intramedulár.prúta/drôtu,pr.rev:talus	5t07d.r↔	Odstránie skoby, prípadne revizia:fibula dist.
5t07a.t↔	Odstr.intramedulár.prúta/drôtu,pr.rev:kalkaneus	5t07d.s↔	Odstránie skoby, prípadne revizia:talus

5t07d.t↔	Odstránenie skoby, prípadne revízia:kalkaneus	5t07x.5↔	Odstr.iného OSM,príp.revízia:radius diaf.
5t07d.u↔	Odstránenie skoby, prípadne revízia:tarzálné k.	5t07x.6↔	Odstr.iného OSM,príp.revízia:radius distál.
5t07d.v↔	Odstránenie skoby, prípadne revízia:metatarzálné k.	5t07x.7↔	Odstr.iného OSM,príp.revízia:ulna prox.
5t07d.w↔	Odstránenie skoby, prípadne revízia:falangy pr.n.	5t07x.8↔	Odstr.iného OSM,príp.revízia:ulna diaf.
5t07d.x	Odstránenie skoby, prípadne revízia:ostatné k.	5t07x.9↔	Odstr.iného OSM,príp.revízia:ulna dist.
5t07d.z↔	Odstránenie skoby, prípadne revízia:skapula	5t07x.a↔	Odstr.iného OSM,príp.revízia:karpálne k.
5t07e.0↔	Odstr.vnútor.predlž./posuv.syst,príp.reviz:klavikula	5t07x.b↔	Odstr.iného OSM,príp.revízia:metakarp.k.
5t07e.1↔	Odstr.vnúť.predlž./posuv.syst, príp.reviz:humerus prox.	5t07x.c↔	Odstr.iného OSM,príp.revízia:falangy pr.r.
5t07t.0↔	Odstr.vonkaj.fixátora,príp.reviz:klavikula	5t07x.d	Odstr.iného OSM,príp.revízia:panva
5t07t.1↔	Odstr.vonkaj.fixátora,príp.reviz:humerus prox.	5t07x.e↔	Odstr.iného OSM,príp.revízia:krčok steh.k.
5t07t.2↔	Odstr.vonkaj.fixátora,príp.reviz:humerus diaf.	5t07x.f↔	Odstr.iného OSM,príp.revízia:femur prox.
5t07t.3↔	Odstr.vonkaj.fixátora,príp.reviz:humerus dist.	5t07x.g↔	Odstr.iného OSM,príp.revízia:femur diaf.
5t07t.4↔	Odstr.vonkaj.fixátora,príp.reviz:radius prox.	5t07x.h↔	Odstr.iného OSM,príp.revízia:femur dist.
5t07t.5↔	Odstr.vonkaj.fixátora,príp.reviz:radius diaf.	5t07x.j↔	Odstr.iného OSM,príp.revízia:patela
5t07t.6↔	Odstr.vonkaj.fixátora,príp.reviz:radius distál.	5t07x.k↔	Odstr.iného OSM,príp.revízia:tibia prox.
5t07t.7↔	Odstr.vonkaj.fixátora,príp.reviz:ulna prox.	5t07x.m↔	Odstr.iného OSM,príp.revízia:tibia diaf.
5t07t.8↔	Odstr.vonkaj.fixátora,príp.reviz:ulna diaf.	5t07x.n↔	Odstr.iného OSM,príp.revízia:tibia dist.
5t07t.9↔	Odstr.vonkaj.fixátora,príp.reviz:ulna dist.	5t07x.p↔	Odstr.iného OSM,príp.revízia:fibula prox.
5t07t.a↔	Odstr.vonkaj.fixátora,príp.reviz:karpálne k.	5t07x.q↔	Odstr.iného OSM,príp.revízia:fibula diaf.
5t07t.b↔	Odstr.vonkaj.fixátora,príp.reviz:metakarp.k.	5t07x.r↔	Odstr.iného OSM,príp.revízia:fibula dist.
5t07t.c↔	Odstr.vonkaj.fixátora,príp.reviz:falangy pr.r.	5t07x.s↔	Odstr.iného OSM,príp.revízia:talus
5t07t.d	Odstr.vonkaj.fixátora,príp.reviz:panva	5t07x.t↔	Odstr.iného OSM,príp.revízia:kalkaneus
5t07t.e↔	Odstr.vonkaj.fixátora,príp.reviz:krčok steh.k.	5t07x.u↔	Odstr.iného OSM,príp.revízia:tarzálné k.
5t07t.f↔	Odstr.vonkaj.fixátora,príp.reviz:femur prox.	5t07x.v↔	Odstr.iného OSM,príp.revízia:metatarz.k.
5t07t.g↔	Odstr.vonkaj.fixátora,príp.reviz:femur diaf.	5t07x.w↔	Odstr.iného OSM,príp.revízia:falangy pr.n.
5t07t.h↔	Odstr.vonkaj.fixátora,príp.reviz:femur dist.	5t07x.x	Odstr.iného OSM,príp.revízia:ostatné k.
5t07t.j↔	Odstr.vonkaj.fixátora,príp.reviz:patela	5t07x.z↔	Odstr.iného OSM,príp.revízia:skapula
5t07t.k↔	Odstr.vonkaj.fixátora,príp.reviz:tibia prox.	5t090.0↔	Sutúra periostu:klavikula
5t07t.m↔	Odstr.vonkaj.fixátora,príp.reviz:tibia diaf.	5t090.1↔	Sutúra periostu:humerus proxim.
5t07t.n↔	Odstr.vonkaj.fixátora,príp.reviz:tibia dist.	5t090.2↔	Sutúra periostu:humerus diaf.
5t07t.p↔	Odstr.vonkaj.fixátora,príp.reviz:fibula prox.	5t090.3↔	Sutúra periostu:humerus dist.
5t07t.q↔	Odstr.vonkaj.fixátora,príp.reviz:fibula diaf.	5t090.4↔	Sutúra periostu:radius proxim.
5t07t.r↔	Odstr.vonkaj.fixátora,príp.reviz:fibula dist.	5t090.5↔	Sutúra periostu:radius diaf.
5t07t.s↔	Odstr.vonkaj.fixátora,príp.reviz:talus	5t090.6↔	Sutúra periostu:radius dist.
5t07t.t↔	Odstr.vonkaj.fixátora,príp.reviz:kalkaneus	5t090.7↔	Sutúra periostu:ulna proxim.
5t07t.u↔	Odstr.vonkaj.fixátora,príp.reviz:tarzálné k.	5t090.8↔	Sutúra periostu:ulna diafyz.
5t07t.v↔	Odstr.vonkaj.fixátora,príp.reviz:metatarz.k.	5t090.9↔	Sutúra periostu:ulna dist.
5t07t.w↔	Odstr.vonkaj.fixátora,príp.reviz:falangy pr.n.	5t090.d	Sutúra periostu:panva
5t07t.x	Odstr.vonkaj.fixátora,príp.reviz:ostatné k.	5t090.x	Sutúra periostu:ostatné kosti
5t07t.z↔	Odstr.vonkaj.fixátora,príp.reviz:skapula	5t090.z↔	Sutúra periostu:skapula
5t07v.1↔	Odstr.kruh.vonkaj.fixátora,príp.reviz:humerus prox.	5t091.0↔	Dočasná epifyzeodéza:klavikula
5t07v.2↔	Odstr.kruh.vonkaj.fixátora,príp.reviz:humerus diaf.	5t091.1↔	Dočasná epifyzeodéza:humerus proxim.
5t07v.3↔	Odstr.kruh.vonkaj.fixátora,príp.reviz:humerus dist.	5t091.3↔	Dočasná epifyzeodéza:humerus dist.
5t07v.4↔	Odstr.kruh.vonkaj.fixátora,príp.reviz:radius prox.	5t091.4↔	Dočasná epifyzeodéza:radius proxim.
5t07v.5↔	Odstr.kruh.vonkaj.fixátora,príp.reviz:radius diaf.	5t091.6↔	Dočasná epifyzeodéza:radius dist.
5t07v.6↔	Odstr.kruh.vonkaj.fixátora,príp.reviz:radius distál.	5t091.7↔	Dočasná epifyzeodéza:ulna proxim.
5t07v.7↔	Odstr.kruh.vonkaj.fixátora,príp.reviz:ulna prox.	5t091.9↔	Dočasná epifyzeodéza:ulna dist.
5t07v.8↔	Odstr.kruh.vonkaj.fixátora,príp.reviz:ulna diaf.	5t091.d	Dočasná epifyzeodéza:panva
5t07v.9↔	Odstr.kruh.vonkaj.fixátora,príp.reviz:ulna dist.	5t091.x	Dočasná epifyzeodéza:ostatné kosti
5t07v.a↔	Odstr.kruh.vonkaj.fixátora,príp.reviz:karpálne k.	5t091.z↔	Dočasná epifyzeodéza:skapula
5t07v.b↔	Odstr.kruh.vonkaj.fixátora,príp.reviz:metakarp.k.	5t092.0↔	Stála epifyzeodéza:klavikula
5t07v.d	Odstr.kruh.vonkaj.fixátora,príp.reviz:panva	5t092.1↔	Stála epifyzeodéza:humerus proxim.
5t07v.f↔	Odstr.kruh.vonkaj.fixátora,príp.reviz:femur prox.	5t092.3↔	Stála epifyzeodéza:humerus dist.
5t07v.g↔	Odstr.kruh.vonkaj.fixátora,príp.reviz:femur diaf.	5t092.4↔	Stála epifyzeodéza:radius proxim.
5t07v.h↔	Odstr.kruh.vonkaj.fixátora,príp.reviz:femur dist.	5t092.6↔	Stála epifyzeodéza:radius distál.
5t07v.k↔	Odstr.kruh.vonkaj.fixátora,príp.reviz:tibia prox.	5t092.7↔	Stála epifyzeodéza:ulna proxim.
5t07v.m↔	Odstr.kruh.vonkaj.fixátora,príp.reviz:tibia diaf.	5t092.9↔	Stála epifyzeodéza:ulna dist.
5t07v.n↔	Odstr.kruh.vonkaj.fixátora,príp.reviz:tibia dist.	5t092.d	Stála epifyzeodéza:panva
5t07v.p↔	Odstr.kruh.vonkaj.fixátora,príp.reviz:fibula prox.	5t092.x	Stála epifyzeodéza:ostatné kosti
5t07v.q↔	Odstr.kruh.vonkaj.fixátora,príp.reviz:fibula diaf.	5t092.z↔	Stála epifyzeodéza:skapula
5t07v.r↔	Odstr.kruh.vonkaj.fixátora,príp.reviz:fibula dist.	5t093.0↔	Liečebná epifyzeolýza:klavikula
5t07v.s↔	Odstr.kruh.vonkaj.fixátora,príp.reviz:talus	5t093.1↔	Liečebná epifyzeolýza:humerus proxim.
5t07v.t↔	Odstr.kruh.vonkaj.fixátora,príp.reviz:kalkaneus	5t093.3↔	Liečebná epifyzeolýza:humerus dist.
5t07v.u↔	Odstr.kruh.vonkaj.fixátora,príp.reviz:tarzálné k.	5t093.4↔	Liečebná epifyzeolýza:radius proxim.
5t07v.v↔	Odstr.kruh.vonkaj.fixátora,príp.reviz:metatarz.k.	5t093.6↔	Liečebná epifyzeolýza:radius dist.
5t07x.0↔	Odstr.iného OSM,príp.revízia:klavikula	5t093.7↔	Liečebná epifyzeolýza:ulna proxim.
5t07x.1↔	Odstr.iného OSM,príp.revízia:humerus prox.	5t093.9↔	Liečebná epifyzeolýza:ulna dist.
5t07x.2↔	Odstr.iného OSM,príp.revízia:humerus diaf.	5t093.d	Liečebná epifyzeolýza:panva
5t07x.3↔	Odstr.iného OSM,príp.revízia:humerus dist.	5t093.x	Liečebná epifyzeolýza:ostatné kosti
5t07x.4↔	Odstr.iného OSM,príp.revízia:radius prox.	5t093.z↔	Liečebná epifyzeolýza:skapula

5t096↔	Cielené rozrušenie ultrazvukom:pod kontr.MRI	5t110.x	Otv.rep.triešt.zlom.v diafyz:ost.dl.k:bez osteosynt
5t09x.0↔	Ostatné OP na kostiach:klavikula	5t113.2↔	Otv.rep.triešt.zlom.v diafyz:humerus:št.dlahou
5t09x.1↔	Ostatné OP na kostiach:humerus proxim.	5t113.5↔	Otv.rep.triešt.zlom.v diafyz:radius:št.dlahou
5t09x.2↔	Ostatné OP na kostiach:humerus diafyz.	5t113.8↔	Otv.rep.triešt.zlom.v diafyz:ulna:št.dlahou
5t09x.3↔	Ostatné OP na kostiach:humerus distál.	5t113.q↔	Otv.rep.triešt.zlom.v diafyz:fibula:št.dlahou
5t09x.4↔	Ostatné OP na kostiach:radius proximal	5t113.x	Otv.rep.triešt.zlom.v diafyz:ost.dl.k:št.dlahou
5t09x.5↔	Ostatné OP na kostiach:radius diafyz.	5t114.2↔	Otv.rep.triešt.zlom.v diafyz:humerus:drôtom/serkl
5t09x.6↔	Ostatné OP na kostiach:radius distál.	5t114.5↔	Otv.rep.triešt.zlom.v diafyz:radius:drôtom/serkl
5t09x.7↔	Ostatné OP na kostiach:ulna proximál.	5t114.8↔	Otv.rep.triešt.zlom.v diafyz:ulna:drôtom/serkl
5t09x.8↔	Ostatné OP na kostiach:ulna diafyz.	5t114.q↔	Otv.rep.triešt.zlom.v diafyz:fibula:drôtom/serkl
5t09x.9↔	Ostatné OP na kostiach:ulna distál.	5t114.x	Otv.rep.triešt.zlom.v diafyz:humerus:št.dlahou
5t09x.x	Ostatné OP na kostiach:ostatné kosti	5t115.x	Otv.rep.triešt.zlom.v diafyz:ost.dl.k:dyn.kompr.skr.v dl.
5t09x.z↔	Ostatné OP na kostiach:skapula	5t116.2↔	Otv.rep.triešt.zlom.v diafyz:humer:nezaist.predvrt.iM.kl
5t100.2↔	Otv.rep.jednoduch.zlom.v diafyz:humerus:bez osteos.	5t116.5↔	Otv.rep.triešt.zlom.v diafyz:radius:nezaist.predvrt.iM.kl
5t100.5↔	Otv.rep.jednoduch.zlom.v diafyz:radius:bez osteos.	5t116.8↔	Otv.rep.triešt.zlom.v diafyz:ulna:nezaist.predvrt.iM.kl
5t100.8↔	Otv.rep.jednoduch.zlom.v diafyz:ulna:bez osteosynt	5t116.x	Otv.rep.triešt.zlom.v diafyz:ost.dl.k:nezaist.predvrt.iM.kl
5t100.x	Otv.rep.jednoduch.zlom.v diafyz:ostatné dl.k:bez osteos.	5t117.2↔	Otv.rep.triešt.zlom.v diafyz:humerus:zaist.predvrt.iM.kl
5t101.2↔	Otv.rep.jednoduch.zlom.v diafyz:humerus:osteosy.skrutkou	5t117.5↔	Otv.rep.triešt.zlom.v diafyz:radius:zaist.predvrt.iM.kl
5t101.5↔	Otv.rep.jednoduch.zlom.v diafyz:radius:skrutkou	5t117.8↔	Otv.rep.triešt.zlom.v diafyz:ulna:zaist.predvrt.iM.kl
5t101.8↔	Otv.rep.jednoduch.zlom.v diafyz:ulna:skrutkou	5t117.x	Otv.rep.triešt.zlom.v diafyz:ost.dl.k:zaist.predvrt.iM.kl
5t101.x	Otv.rep.jednoduch.zlom.v diafyz:ostatné dl.k:skrutkou	5t118.2↔	Otv.rep.triešt.zlom.v diafyz:humer:iM klin.so zaist.pre kĺb.k
5t103.2↔	Otv.rep.jednoduch.zlom.v diafyz:humerus:št.dlahou	5t118.x	Otv.rep.triešt.zlom.v diafyz:ost.dl.k:iM klin.so zaist.pre kĺb.k
5t103.5↔	Otv.rep.jednoduch.zlom.v diafyz:radius:št.dlahou	5t11a.2↔	Otv.rep.triešt.zlom.v diafyz:humerus:iM.drôt a prút
5t103.8↔	Otv.rep.jednoduch.zlom.v diafyz:ulna:osteosy.št.dlahou	5t11a.5↔	Otv.rep.triešt.zlom.v diafyz:radius:iM.drôt a prút
5t103.x	Otv.rep.jednoduch.zlom.v diafyz:ostatné dl.k:št.dlahou	5t11a.8↔	Otv.rep.triešt.zlom.v diafyz:ulna:iM.drôt a prút
5t104.2↔	Otv.rep.jednoduch.zlom.v diafyz:humerus:drôtom/serkl	5t11b.2↔	Otv.rep.triešt.zlom.v diafyz:humerus:uhlo.stab.dlahou
5t104.5↔	Otv.rep.jednoduch.zlom.v diafyz:radius:drôtom/serkl	5t11b.5↔	Otv.rep.triešt.zlom.v diafyz:radius:uhlo.vostab.dl
5t104.8↔	Otv.rep.jednoduch.zlom.v diafyz:ulna:drôtom/serkl	5t11b.8↔	Otv.rep.triešt.zlom.v diafyz:ulna:uhlo.stab.dlahou
5t104.x	Otv.rep.jednoduch.zlom.v diafyz:ostat.dl.k:drôtom/serkl	5t11b.q↔	Otv.rep.triešt.zlom.v diafyz:fibula:uhlo.stab.dlahou
5t105.x	Otv.rep.jednod.zlom.v diafyz:ostat.dl.k:dyn.kompr.skrut.v dl.	5t11b.x	Otv.rep.triešt.zlom.v diafyz:ost.dl.k:uhlo.stab.dlahou
5t106.2↔	Otv.rep.jednod.zlom.v diafyz:humer:nezaist.predvrt.intrm.kl	5t11c.2↔	Otv.rep.triešt.zlom.v diafyz:humerus:uhlo./kondyl.dl
5t106.5↔	Otv.rep.jednod.zlom.v diafyz:radius:nezaist.predvrt.intrm.kl	5t11c.x	Otv.rep.triešt.zlom.v diafyz:ost.dl.k:uhlo./kondyl.dl
5t106.8↔	Otv.rep.jednod.zlom.v diafyz:ulna:nezaist.predvrt.intrm.kl	5t11t.2↔	Otv.rep.triešt.zlom.v diafyz:humerus:vonk.skelet.fix
5t106.x	Otv.rep.jednod.zlom.v diafyz:ost.dl.k:nezaist.predvrt.iM.kl	5t11t.5↔	Otv.rep.triešt.zlom.v diafyz:radius:vonk.skelet.fix
5t107.2↔	Otv.rep.jednod.zlom.v diafyz:humerus:zaist.predvrt.intrm.kl	5t11t.8↔	Otv.rep.triešt.zlom.v diafyz:ulna:vonk.skelet.fixátor
5t107.5↔	Otv.rep.jednod.zlom.v diafyz:radius:zaist.predvrt.intrm.kl	5t11t.q↔	Otv.rep.triešt.zlom.v diafyz:fibula:vonk.skelet.fix
5t107.8↔	Otv.rep.jednod.zlom.v diafyz:ulna:zaist.predvrt.intrm.kl	5t11t.x	Otv.rep.triešt.zlom.v diafyz:ost.dl.k:vonk.skelet.fix
5t107.x	Otv.rep.jednod.zlom.v diafyz:ost.dl.k:zaist.predvrt.intrm.kl	5t11v.2↔	Otv.rep.triešt.zlom.v diafyz:humerus:kruh.vonk.skelet.fix
5t108.2↔	Otv.rep.jedn.zlom.v diafyz:humerus:iM.kl.so zaist.pre kĺb.k	5t11v.5↔	Otv.rep.triešt.zlom.v diafyz:radius:kruh.vonk.skelet.fix
5t108.x	Otv.rep.jednod.zlom.v diafyz:ost.dl.k:iM.kl.so zaist.pre kĺb.k	5t11v.8↔	Otv.rep.triešt.zlom.v diafyz:ulna:kruh.vonk.skelet.fixátor
5t109.x	Otv.rep.jednod.zlom.v diafyz:ost.dl.k:transfix.ia	5t11v.q↔	Otv.rep.triešt.zlom.v diafyz:fibula:kruh.vonk.skelet.fix
5t10a.2↔	Otv.rep.jednod.zlom.v diafyz:humerus:iM.drôt.a prút	5t11v.x	Otv.rep.triešt.zlom.v diafyz:ost.dl.k:kruh.vonk.skelet.fix
5t10a.5↔	Otv.rep.jednod.zlom.v diafyz:radius:iM.drôt.a prút	5t11x.2↔	Otv.rep.triešt.zlom.v diafyz:humerus:iným osteos.m
5t10a.8↔	Otv.rep.jednod.zlom.v diafyz:ulna:iM.drôt.a prút	5t11x.5↔	Otv.rep.triešt.zlom.v diafyz:radius:iným osteos.m
5t10a.x	Otv.rep.jednod.zlom.v diafyz:ost.dl.k:iM.drôt.a prút	5t11x.8↔	Otv.rep.triešt.zlom.v diafyz:ulna:iným osteosyntet.m
5t10b.2↔	Otv.rep.jednod.zlom.v diafyz:humerus:uhlo.stab.dlahou	5t11x.q↔	Otv.rep.triešt.zlom.v diafyz:fibula:iným osteos.m
5t10b.5↔	Otv.rep.jednod.zlom.v diafyz:radius:uhlo.stab.dlahou	5t11x.x	Otv.rep.triešt.zlom.v diafyz:ost.dl.k:iným osteos.m
5t10b.8↔	Otv.rep.jednod.zlom.v diafyz:ulna:uhlo.stab.dlahou	5t11y.2↔	Otv.rep.triešt.zlom.v diafyz:humerus:blížšie neuč.mat
5t10b.x	Otv.rep.jednod.zlom.v diafyz:ost.dl.k:uhlo.stab.dlahou	5t11y.5↔	Otv.rep.triešt.zlom.v diafyz:radius:blížšie neuč.mat
5t10c.2↔	Otv.rep.jednod.zlom.v diafyz:humerus:uhl./kondyl.dl	5t11y.8↔	Otv.rep.triešt.zlom.v diafyz:ulna:blížšie neuč.mat
5t10c.x	Otv.rep.jednod.zlom.v diafyz:ost.dl.k:uhl./kondyl.dl	5t11y.q↔	Otv.rep.triešt.zlom.v diafyz:fibula:blížšie neuč.mat
5t10t.2↔	Otv.rep.jednod.zlom.v diafyz:humerus:vonk.skelet.fix	5t11y.x	Otv.rep.triešt.zlom.v diafyz:ost.dl.k:blížšie neuč.mat
5t10t.5↔	Otv.rep.jednod.zlom.v diafyz:radius:vonk.skelet.fix	5t120.1↔	Otv.rep.jedn.zl.v kĺb.obl.humer.prox:bez osteosyntézy
5t10t.8↔	Otv.rep.jednod.zlom.v diafyz:ulna:vonk.skelet.fix	5t120.3↔	Otv.rep.jedn.zl.v kĺb.obl.humer.dist:bez osteosyntézy
5t10t.x	Otv.rep.jednod.zlom.v diafyz:ost.dl.k:vonk.skelet.fix	5t120.4↔	Otv.rep.jedn.zl.v kĺb.obl.radius prox:bez osteosyntézy
5t10v.2↔	Otv.rep.jednod.zlom.v diafyz:humerus:kruh.vonk.skelet.fix	5t120.6↔	Otv.rep.jedn.zl.v kĺb.obl.radius dist:bez osteosyntézy
5t10v.5↔	Otv.rep.jednod.zlom.v diafyz:radius:kruh.vonk.skelet.fix	5t120.7↔	Otv.repoz.jednoduch.zl.v kĺb.obl.ulna prox:bez osteosynt
5t10v.8↔	Otv.rep.jednod.zlom.v diafyz:ulna:kruh.vonk.skelet.fix	5t120.9↔	Otv.repoz.jedn.zl.v kĺb.obl.ulna dist:bez osteosyntézy
5t10v.x	Otv.rep.jednod.zlom.v diafyz:ost.dl.k:kruh.vonk.skelet.fix	5t120.x	Otv.rep.jedn.zl.v kĺb.obl.ost.dlhé kosti:bez osteosyntézy
5t10x.2↔	Otv.rep.jednod.zlom.v diafyz:humerus:iným osteos.m	5t121.1↔	Otv.rep.jedn.zl.v kĺb.obl.humer.prox:skrutkou
5t10x.5↔	Otv.rep.jednod.zlom.v diafyz:radius:iným osteos.m	5t121.3↔	Otv.rep.jedn.zl.v kĺb.obl.humer.dist:skrutkou
5t10x.8↔	Otv.rep.jednod.zlom.v diafyz:ulna:iným osteos.m	5t121.4↔	Otv.rep.jedn.zl.v kĺb.obl.radius prox:skrutkou
5t10x.x	Otv.rep.jednod.zlom.v diafyz:ost.dl.k:iným osteos.m	5t121.6↔	Otv.rep.jedn.zl.v kĺb.obl.radius dist:skrutkou
5t10z.2↔	Otv.rep.jednod.zlom.v diafyz:humerus:rezorb.mat	5t121.7↔	Otv.repoz.jedn.zl.v kĺb.obl.ulna prox:skrutkou
5t10z.5↔	Otv.rep.jednod.zlom.v diafyz:radius:rezorb.mat	5t121.9↔	Otv.rep.jednoduch.zl.v kĺb.obl.ulna dist:skrutkou
5t10z.8↔	Otv.rep.jednod.zlom.v diafyz:ulna:ostesyn.rezorb.mat	5t121.x	Otv.rep.jedn.zl.v kĺb.obl.ost.dlhé kosti:skrutkou
5t10z.x	Otv.rep.jednod.zlom.v diafyz:ost.dl.k:rezorb.mat	5t123.1↔	Otv.rep.jedn.zl.v kĺb.obl.humer.prox:štand.dlahou
5t110.2↔	Otv.rep.triešt.zlom.v diafyz:humerus:bez osteosynt	5t123.3↔	Otv.rep.jedn.zl.v kĺb.obl.humer.dist:štand.dlahou
5t110.5↔	Otv.rep.triešt.zlom.v diafyz:radius:bez osteosynt	5t123.4↔	Otv.rep.jedn.zl.v kĺb.obl.radius prox:štand.dlahou
5t110.8↔	Otv.rep.triešt.zlom.v diafyz:ulna:bez osteosynt	5t123.6↔	Otv.rep.jedn.zl.v kĺb.obl.radius dist:štand.dlahou

5t123.7↔	Otv.rep.jedn.zl.v kĺb.obl.ulna prox:štand.dlahou	5t133.7↔	Otv.rep.triešt.zl.v kĺb.obl.ulna prox:št.dlahou
5t123.9↔	Otv.rep.jedn.zl.v kĺb.obl.ulna dist:štand.dlahou	5t133.9↔	Otv.rep.triešt.zl.v kĺb.obl.ulna dist:št.dlahou
5t123.x	Otv.rep.jedn.zl.v kĺb.obl.ost.dlhé kosti:štand.dlahou	5t133.x	Otv.rep.triešt.zl.v kĺb.obl.ost.dlhé kosti:št.dlahou
5t124.1↔	Otv.rep.jedn.zl.v kĺb.obl.humer.prox:drôt/serkláž	5t134.1↔	Otv.rep.triešt.zl.v kĺb.obl.humer.prox:drôt/serkláž
5t124.3↔	Otv.rep.jedn.zl.v kĺb.obl.humer.dist:drôt/serkláž	5t134.3↔	Otv.rep.triešt.zl.v kĺb.obl.humer.dist:drôt/serkláž
5t124.4↔	Otv.rep.jedn.zl.v kĺb.obl.radius prox:drôt/serkláž	5t134.4↔	Otv.rep.triešt.zl.v kĺb.obl.radius prox:drôt/serkláž
5t124.6↔	Otv.rep.jedn.zl.v kĺb.obl.radius dist:drôt/serkláž	5t134.6↔	Otv.rep.triešt.zl.v kĺb.obl.radius dist:drôt/serkláž
5t124.7↔	Otv.rep.jedn.zl.v kĺb.obl.ulna prox:drôt/serkláž	5t134.7↔	Otv.rep.triešt.zl.v kĺb.obl.ulna prox:drôt/serkláž
5t124.9↔	Otv.rep.jedn.zl.v kĺb.obl.ulna dist:drôt/serkláž	5t134.9↔	Otv.rep.triešt.zl.v kĺb.obl.ulna dist:drôt/serkláž
5t124.x	Otv.rep.jedn.zl.v kĺb.obl.ost.dlhé kosti:drôt/serkláž	5t134.x	Otv.rep.triešt.zl.v kĺb.obl.ost.dlhé kosti:drôt/serkláž
5t125.x	Otv.rep.jedn.zl.v kĺbe ost.dlhé kosti:dyn.kompr.skrutka v dl	5t135.x	Otv.rep.triešt.zl.v kĺbe ost.dlh.kosti:dyn.kompr.skrutka v dl
5t128.x	Otv.rep.jedn.zl.v kĺbe ost.dlhé kosti:iM.klin.so zaist.pre kĺb.k.	5t137.1↔	Otv.rep.triešt.zl.v kĺb.obl.humer.prox:zaist.intramed.kl
5t129.x	Otv.rep.jedn.zl.v kĺb.obl.ost.dlhé kosti:transfix.klin.	5t137.3↔	Otv.rep.triešt.zl.v kĺb.obl.humer.dist:zaist.intramed.kl
5t12a.1↔	Otv.rep.jedn.zl.v kĺb.obl.humer.prox:iM drôt,prút	5t137.4↔	Otv.rep.triešt.zl.v kĺb.obl.radius prox:zaist.intramed.kl
5t12a.3↔	Otv.rep.jedn.zl.v kĺb.obl.humer.dist:iM drôt,prút	5t137.6↔	Otv.rep.triešt.zl.v kĺb.obl.radius dist:zaist.intramed.kl
5t12a.4↔	Otv.rep.jedn.zl.v kĺb.obl.radius prox:iM drôt,prút	5t137.7↔	Otv.rep.triešt.zl.v kĺb.obl.ulna prox:zaist.intramed.kl
5t12a.6↔	Otv.rep.jedn.zl.v kĺb.obl.radius dist:iM drôt,prút	5t137.9↔	Otv.rep.triešt.zl.v kĺb.obl.ulna dist:zaist.intramed.kl
5t12a.7↔	Otv.rep.jedn.zl.v kĺb.obl.ulna prox:iM drôt,prút	5t137.x	Otv.rep.triešt.zl.v kĺb.obl.ost.dlhé kosti:zaist.intramed.kl
5t12a.9↔	Otv.rep.jedn.zl.v kĺb.obl.ulna dist:iM drôt,prút	5t138.1↔	Otv.rep.triešt.zl.v kĺbe humer.prox:iM klin.so zaist.pre kĺb.k
5t12a.x	Otv.rep.jedn.zl.v kĺb.obl.ost.dlhé kosti:iM drôt,prút	5t138.3↔	Otv.rep.triešt.zl.v kĺbe humer.dist:iM klin.so zaist.pre kĺb.k
5t12b.1↔	Otv.rep.jedn.zl.v kĺb.obl.humer.prox:uhlo.stab.dlahou	5t138.4↔	Otv.rep.triešt.zl.v kĺbe radius prox:iM klin.so zaist.pre kĺb.k
5t12b.3↔	Otv.rep.jedn.zl.v kĺb.obl.humer.dist:uhlo.stab.dlahou	5t138.6↔	Otv.rep.triešt.zl.v kĺbe radius dist:iM klin.so zaist.pre kĺb.k
5t12b.4↔	Otv.rep.jedn.zl.v kĺb.obl.radius prox:uhlo.stab.dlahou	5t138.7↔	Otv.rep.triešt.zl.v kĺbe ulna prox:iM klin.so zaist.pre kĺb.k
5t12b.6↔	Otv.rep.jedn.zl.v kĺb.obl.radius dist:uhlo.stab.dlahou	5t138.9↔	Otv.rep.triešt.zl.v kĺbe ulna dist:iM klin.so zaist.pre kĺb.k
5t12b.7↔	Otv.rep.jedn.zl.v kĺb.obl.ulna prox:uhlo.stab.dlahou	5t138.x	Otv.rep.triešt.zl.v kĺbe ost.dlhé kosti:iM klin.so zaist.pre kĺb.k
5t12b.9↔	Otv.rep.jedn.zl.v kĺb.obl.ulna dist:uhlo.stab.dlahou	5t13a.1↔	Otv.rep.triešt.zl.v kĺb.obl.humer.prox:intramed.drôt a prút
5t12b.x	Otv.rep.jedn.zl.v kĺb.obl.ost.dlhé kosti:uhlo.stab.dl	5t13a.3↔	Otv.rep.triešt.zl.v kĺb.obl.humer.dist:intramed.drôt a prút
5t12c.1↔	Otv.rep.jedn.zl.v kĺb.obl.humer.prox:uhlo./kondyl.dl	5t13a.4↔	Otv.rep.triešt.zl.v kĺb.obl.radius prox:intramed.drôt a prút
5t12c.3↔	Otv.rep.jedn.zl.v kĺb.obl.humer.dist:uhlo./kondyl.dl	5t13a.6↔	Otv.rep.triešt.zl.v kĺb.obl.radius dist:intramed.drôt a prút
5t12c.x	Otv.rep.jedn.zl.v kĺb.obl.ost.dlhé kosti:uhlo./kondyl.dl	5t13a.7↔	Otv.rep.triešt.zl.v kĺb.obl.ulna prox:intramed.drôt a prút
5t12d.x	Otv.rep.jedn.zl.v kĺb.obl.ost.dlhé kosti:skobou	5t13a.9↔	Otv.rep.triešt.zl.v kĺb.obl.ulna dist:intramed.drôt a prút
5t12t.1↔	Otv.rep.jedn.zl.v kĺb.obl.humer.prox:vonk.skelet.fix	5t13a.x	Otv.rep.triešt.zl.v kĺb.obl.ost.dlhé kosti:intramed.drôt a prút
5t12t.3↔	Otv.rep.jedn.zl.v kĺb.obl.humer.dist:vonk.skelet.fix	5t13b.1↔	Otv.rep.triešt.zl.v kĺb.obl.humer.prox:uhlo.stabil.dlahou
5t12t.4↔	Otv.rep.jedn.zl.v kĺb.obl.radius prox:vonk.skelet.fix	5t13b.3↔	Otv.rep.triešt.zl.v kĺb.obl.humer.dist:uhlo.stabil.dlahou
5t12t.6↔	Otv.rep.jedn.zl.v kĺb.obl.radius dist:vonk.skelet.fix	5t13b.4↔	Otv.rep.triešt.zl.v kĺb.obl.radius prox:uhlo.stabil.dlahou
5t12t.7↔	Otv.rep.jedn.zl.v kĺb.obl.ulna prox:vonk.skelet.fix	5t13b.6↔	Otv.rep.triešt.zl.v kĺb.obl.radius dist:uhlo.stabil.dlahou
5t12t.9↔	Otv.rep.jedn.zl.v kĺb.obl.ulna dist:vonk.skelet.fix	5t13b.7↔	Otv.rep.triešt.zl.v kĺb.obl.ulna prox:uhlo.stabil.dlahou
5t12t.x	Otv.rep.jedn.zl.v kĺb.obl.ost.dlhé kosti:vonk.skelet.fix	5t13b.9↔	Otv.rep.triešt.zl.v kĺb.obl.ulna dist:uhlo.stabil.dlahou
5t12v.1↔	Otv.rep.jedn.zl.v kĺb.obl.humer.prox:kruh.vonk.skelet.fix	5t13b.x	Otv.rep.triešt.zl.v kĺb.obl.ost.dlhé kosti:uhlo.stabil.dlahou
5t12v.3↔	Otv.rep.jedn.zl.v kĺb.obl.humer.dist:kruh.vonk.skelet.fix	5t13c.1↔	Otv.rep.triešt.zl.v kĺb.obl.humer.prox:uhl./kondyl.dl
5t12v.4↔	Otv.rep.jedn.zl.v kĺb.obl.humer.prox:kruh.vonk.skelet.fix	5t13c.3↔	Otv.rep.triešt.zl.v kĺb.obl.humer.dist:uhl./kondyl.dl
5t12v.6↔	Otv.rep.jedn.zl.v kĺb.obl.radius dist:kruh.vonk.skelet.fix	5t13c.x	Otv.rep.triešt.zl.v kĺb.obl.ost.dlhé kosti:uhl./kondyl.dl
5t12v.7↔	Otv.rep.jedn.zl.v kĺb.obl.ulna prox:kruh.vonk.skelet.fix	5t13d.x	Otv.rep.triešt.zl.v kĺb.obl.ost.dlhé kosti:skobou
5t12v.9↔	Otv.rep.jedn.zl.v kĺb.obl.ulna dist:kruh.vonk.skelet.fix	5t13v.1↔	Otv.rep.triešt.zl.v kĺb.obl.humer.prox:kruh.vonk.skel.fix
5t12v.x	Otv.rep.jedn.zl.v kĺb.obl.ost.dlhé kosti:kruh.vonk.skelet.fix	5t13v.3↔	Otv.rep.triešt.zl.v kĺb.obl.humer.dist:kruh.vonk.skel.fix
5t12x.1↔	Otv.rep.jedn.zl.v kĺb.obl.humer.prox:iným osteos.m	5t13v.4↔	Otv.rep.triešt.zl.v kĺb.obl.radius prox:kruh.vonk.skel.fix
5t12x.3↔	Otv.rep.jedn.zl.v kĺb.obl.humer.dist:iným osteos.m	5t13v.6↔	Otv.rep.triešt.zl.v kĺb.obl.radius dist:kruh.vonk.skel.fix
5t12x.4↔	Otv.rep.jedn.zl.v kĺb.obl.radius prox:iným osteos.m	5t13v.7↔	Otv.rep.triešt.zl.v kĺb.obl.ulna prox:kruh.vonk.skel.fix
5t12x.6↔	Otv.rep.jedn.zl.v kĺb.obl.radius dist:iným osteos.m	5t13v.9↔	Otv.rep.triešt.zl.v kĺb.obl.ulna dist:kruh.vonk.skel.fix
5t12x.7↔	Otv.rep.jedn.zl.v kĺb.obl.ulna prox:iným osteos.m	5t13v.x	Otv.rep.triešt.zl.v kĺb.obl.ost.dlhé kosti:kruh.vonk.sk.fix
5t12x.9↔	Otv.rep.jedn.zl.v kĺb.obl.ulna dist:iným osteos.m	5t13x.1↔	Otv.rep.triešt.zl.v kĺb.obl.humer.prox:iným osteos.m
5t12x.x	Otv.rep.jedn.zl.v kĺb.obl.ost.dlhé kosti:iným osteos.m	5t13x.3↔	Otv.rep.triešt.zl.v kĺb.obl.humer.dist:iným osteos.m
5t12z.1↔	Otv.rep.jedn.zl.v kĺb.obl.humer.prox:resorb.mat	5t13x.4↔	Otv.rep.triešt.zl.v kĺb.obl.radius prox:iným osteos.m
5t12z.3↔	Otv.rep.jedn.zl.v kĺb.obl.humer.dist:resorb.mat	5t13x.6↔	Otv.rep.triešt.zl.v kĺb.obl.radius dist:iným osteos.m
5t12z.4↔	Otv.rep.jedn.zl.v kĺb.obl.radius prox:resorb.mat	5t13x.7↔	Otv.rep.triešt.zl.v kĺb.obl.ulna prox:iným osteos.m
5t12z.6↔	Otv.rep.jedn.zl.v kĺb.obl.radius dist:resorb.mat	5t13x.9↔	Otv.rep.triešt.zl.v kĺb.obl.ulna dist:iným osteos.m
5t12z.7↔	Otv.rep.jedn.zl.v kĺb.obl.ulna prox:resorb.mat	5t13x.x	Otv.rep.triešt.zl.v kĺb.obl.ost.dlhé kosti:iným osteos.m
5t12z.9↔	Otv.rep.jedn.zl.v kĺb.obl.ulna dist:resorb.mat	5t13z.1↔	Otv.rep.triešt.zl.v kĺb.obl.humer.prox:resorb.mat
5t12z.x	Otv.rep.jedn.zl.v kĺb.obl.ost.dlhé kosti:resorb.mat	5t13z.3↔	Otv.rep.triešt.zl.v kĺb.obl.humer.dist:resorb.mat
5t131.1↔	Otv.rep.triešt.zl.v kĺb.obl.humer.prox:skrutkou	5t13z.4↔	Otv.rep.triešt.zl.v kĺb.obl.radius prox:resorb.mat
5t131.3↔	Otv.rep.triešt.zl.v kĺb.obl.humer.dist:skrutkou	5t13z.6↔	Otv.rep.triešt.zl.v kĺb.obl.radius dist:resorb.mat
5t131.4↔	Otv.rep.triešt.zl.v kĺb.obl.radius prox:skrutkou	5t13z.7↔	Otv.rep.triešt.zl.v kĺb.obl.ulna prox:resorb.mat
5t131.6↔	Otv.rep.triešt.zl.v kĺb.obl.radius dist:skrutkou	5t13z.9↔	Otv.rep.triešt.zl.v kĺb.obl.ulna dist:resorb.mat
5t131.7↔	Otv.rep.triešt.zl.v kĺb.obl.ulna prox:skrutkou	5t13z.x	Otv.rep.triešt.zl.v kĺb.obl.ost.dlhé kosti:resorb.mat
5t131.9↔	Otv.rep.triešt.zl.v kĺb.obl.ulna dist:skrutkou	5t140.0↔	Otv.repoz.jednoduch.zl:klavikula:bez osteosyntézy
5t131.x	Otv.rep.triešt.zl.v kĺb.obl.ost.dlhé kosti:skrutkou	5t140.x	Otv.repoz.jedn.zl:ost.malé k:bez osteosyntézy
5t133.1↔	Otv.rep.triešt.zl.v kĺb.obl.humer.prox:št.dlahou	5t140.z↔	Otv.repoz.jedn.zl:skapula:bez osteosyntézy
5t133.3↔	Otv.rep.triešt.zl.v kĺb.obl.humer.dist:št.dlahou	5t141.0↔	Otv.repoz.jedn.zlom:klavikula:skrutkou
5t133.4↔	Otv.rep.triešt.zl.v kĺb.obl.radius prox:št.dlahou	5t141.x	Otv.repoz.jedn.zlom:ost.malé k:skrutkou
5t133.6↔	Otv.rep.triešt.zl.v kĺb.obl.radius dist:št.dlahou	5t141.z↔	Otv.repoz.jedn.zlom:skapula:skrutkou

5t143.0↔	Otv.repoz.jedn.zl:klavikula:štandard.dlahou	5t190.x	Otv.rep.luxácie:ostatné kĺby:bez osteosyntézy
5t143.x	Otv.repoz.jedn.zl:ost.malé k:štandard.dlahou	5t191.0↔	Otv.rep.luxácie:humerglenoid.kĺb:skrutkou
5t143.z↔	Otv.repoz.jedn.zl:skapula:štandard.dlahou	5t191.1↔	Otv.rep.luxácie:akromioklavikulárny kĺb:skrutkou
5t144.0↔	Otv.repoz.jedn.zlom:klavikula:drôt/serkláž	5t191.2↔	Otv.rep.luxácie:torakoskop.kĺb:skrutkou
5t144.x	Otv.repoz.jedn.zlom:ost.malé k:drôt/serkláž	5t191.3↔	Otv.rep.luxácie:sternoklavikulárny kĺb:skrutkou
5t144.z↔	Otv.repoz.jedn.zlom:skapula:drôt/serkláž	5t191.4↔	Otv.rep.luxácie:lakt'ový kĺb:skrutkou
5t14a.0↔	Otv.repoz.jedn.zl:klavikula:iM drôt,prút	5t191.5↔	Otv.rep.luxácie:prox.radioulnárny kĺb:skrutkou
5t14a.x	Otv.repoz.jedn.zl:ost.malé k:iM drôt,prút	5t191.e↔	Otv.rep.luxácie:iliosakrálny kĺb:skrutkou
5t14b.0↔	Otv.repoz.jedn.zl:klavikula:uhlo.stabil.dlahou	5t191.f	Otv.rep.luxácie:symfýza:skrutkou
5t14b.x	Otv.repoz.jedn.zl:ost.malé k:uhlo.stabil.dlahou	5t191.x	Otv.rep.luxácie:ostatné kĺby:skrutkou
5t14b.z↔	Otv.repoz.jedn.zl:skapula:uhlo.stabil.dlahou	5t193.0↔	Otv.rep.luxácie:humerglenoid.kĺb:skrutkou
5t14d.0↔	Otv.repoz.jedn.zlom:klavikula:skobou	5t193.1↔	Otv.rep.luxácie:akromioklavikulárny kĺb:skrutkou
5t14d.x	Otv.repoz.jedn.zlom:ost.malé k:skobou	5t193.2↔	Otv.rep.luxácie:torakoskop.kĺb:skrutkou
5t14d.z↔	Otv.repoz.jedn.zlom:skapula:skobou	5t193.3↔	Otv.rep.luxácie:sternoklavikulárny kĺb:skrutkou
5t14t.0↔	Otv.repoz.jedn.zl:klavikula:vonk.skelet.fix	5t193.4↔	Otv.rep.luxácie:lakt'ový kĺb:skrutkou
5t14t.x	Otv.repoz.jedn.zl:ost.malé k:vonk.skelet.fix	5t193.5↔	Otv.rep.luxácie:prox.radioulnárny kĺb:skrutkou
5t14t.z↔	Otv.repoz.jedn.zl:skapula:vonk.skelet.fix	5t193.e↔	Otv.rep.luxácie:iliosakrálny kĺb:skrutkou
5t14v.x	Otv.repoz.jedn.zl:ost.malé k:kruh.vonk.skelet.fix	5t193.f	Otv.rep.luxácie:symfýza:skrutkou
5t14x.0↔	Otv.repoz.jedn.zl:klavikula:iným osteos.m	5t193.x	Otv.rep.luxácie:ostatné kĺby:skrutkou
5t14x.x	Otv.repoz.jedn.zl:ost.malé k:iným osteos.m	5t194.0↔	Otv.rep.luxácie:humerglenoid.kĺb:drôt/serkláž
5t14x.z↔	Otv.repoz.jedn.zl:skapula:iným osteos.m	5t194.1↔	Otv.rep.luxácie:akromioklavikulárny kĺb:drôt/serkláž
5t14z.0↔	Otv.repoz.jedn.zl:klavikula:rezorb.mat	5t194.2↔	Otv.rep.luxácie:torakoskop.kĺb:drôt/serkláž
5t14z.x	Otv.repoz.jedn.zl:ost.malé k:rezorb.mat	5t194.3↔	Otv.rep.luxácie:sternoklavikulárny kĺb:drôt/serkláž
5t14z.z↔	Otv.repoz.jedn.zl:skapula:rezorb.mat	5t194.4↔	Otv.rep.luxácie:lakt'ový kĺb:drôt/serkláž
5t150.0↔	Otv.repoz.triešt.zl:klavikula:bez osteosyntézy	5t194.5↔	Otv.rep.luxácie:prox.radioulnárny kĺb:drôt/serkláž
5t150.x	Otv.repoz.triešt.zl:ost.malé k:bez osteosyntézy	5t194.e↔	Otv.rep.luxácie:iliosakrálny kĺb:drôt/serkláž
5t150.z↔	Otv.repoz.triešt.zl:skapula:bez osteosyntézy	5t194.f	Otv.rep.luxácie:symfýza:drôt/serkláž
5t151.0↔	Otv.repoz.triešt.zlom:klavikula:skrutkou	5t194.x	Otv.rep.luxácie:ostatné kĺby:drôt/serkláž
5t151.x	Otv.repoz.triešt.zl:ost.malé k:skrutkou	5t199.x	Otv.rep.luxácie:ostatné kĺby:transfix.klincom
5t151.z↔	Otv.repoz.triešt.zl:skapula:skrutkou	5t19a.0↔	Otv.rep.luxácie:humerglenoid.kĺb:intramedul.klin
5t153.0↔	Otv.repoz.triešt.zl:klavikula:štand.dlahou	5t19a.1↔	Otv.rep.luxácie:akromioklavikulárny kĺb:intramedul.klin
5t153.x	Otv.repoz.triešt.zl:ost.malé k:štand.dlahou	5t19a.3↔	Otv.rep.luxácie:sternoklavikulárny kĺb:intramedul.klin
5t153.z↔	Otv.repoz.triešt.zl:skapula:štand.dlahou	5t19a.4↔	Otv.rep.luxácie:lakt'ový kĺb:intramedul.klinom
5t154.0↔	Otv.repoz.triešt.zl:klavikula:drôt/serkláž	5t19a.5↔	Otv.rep.luxácie:prox.radioulnárny kĺb:intramedul.klin
5t154.x	Otv.repoz.triešt.zl:ost.malé k:drôt/serkláž	5t19a.x	Otv.rep.luxácie:ostatné kĺby:intramedul.klin
5t154.z↔	Otv.repoz.triešt.zl:skapula:drôt/serkláž	5t19b.0↔	Otv.rep.luxácie:humerglenoid.kĺb:uhlo.stabil.dlahou
5t15b.0↔	Otv.repoz.triešt.zl:klavikula:uhlo.stabil.dlahou	5t19b.1↔	Otv.rep.luxácie:akromioklavikulárny kĺb:uhlo.stabil.dlahou
5t15b.x	Otv.repoz.triešt.zl:ost.malé k:uhlo.stabil.dlahou	5t19b.2↔	Otv.rep.luxácie:torakoskop.kĺb:uhlo.stabil.dlahou
5t15b.z↔	Otv.repoz.triešt.zl:skapula:uhlo.stabil.dlahou	5t19b.3↔	Otv.rep.luxácie:sternoklavikulárny kĺb:uhlo.stabil.dlahou
5t15d.0↔	Otv.repoz.triešt.zlom.:klavikula:skobou	5t19b.4↔	Otv.rep.luxácie:lakt'ový kĺb:uhlo.stabil.dlahou
5t15d.x	Otv.repoz.triešt.zlom.:ost.malé k:skobou	5t19b.5↔	Otv.rep.luxácie:prox.radioulnárny kĺb:uhlo.stabil.dlahou
5t15d.z↔	Otv.repoz.triešt.zlom.:skapula:skobou	5t19b.e↔	Otv.rep.luxácie:iliosakrálny kĺb:uhlo.stabil.dlahou
5t15v.x	Otv.repoz.triešt.zlom:ost.malé k:kruh.vonk.skelet.fix.	5t19b.f	Otv.rep.luxácie:symfýza:uhlo.stabil.dlahou
5t15x.0↔	Otv.repoz.triešt.zl:klavikula:iným osteos.m	5t19b.x	Otv.rep.luxácie:ostatné kĺby:uhlo.stabil.dlahou
5t15x.x	Otv.repoz.triešt.zl:ost.malé k:iným osteos.m	5t19d.0↔	Otv.rep.luxácie:humerglenoid.kĺb:skobou
5t15x.z↔	Otv.repoz.triešt.zl:skapula:iným osteos.m	5t19d.1↔	Otv.rep.luxácie:akromioklavikulárny kĺb:skobou
5t15z.0↔	Otv.repoz.triešt.zl:klavikula:rezorb.mat	5t19d.2↔	Otv.rep.luxácie:torakoskop.kĺb:skobou
5t15z.x	Otv.repoz.triešt.zl:ost.malé k:rezorb.mat	5t19d.3↔	Otv.rep.luxácie:sternoklavikulárny kĺb:skobou
5t15z.z↔	Otv.repoz.triešt.zl:skapula:rezorb.mat	5t19d.4↔	Otv.rep.luxácie:lakt'ový kĺb:skobou
5t172	Otv.repoz.zl.panv.kostí a panv.kruhu:drôtom	5t19d.5↔	Otv.rep.luxácie:prox.radioulnárny kĺb:skobou
5t174	Otv.rep.zl.panv.kostí a panv.kruhu:tahovou/serklážou	5t19d.e↔	Otv.rep.luxácie:iliosakrálny kĺb:skobou
5t17g	Otv.rep.zl.panv.kostí a panvového kruhu:závitnicou	5t19d.f	Otv.rep.luxácie:symfýza:skobou
5t17h	Otv.rep.zlom.:okraj panv.kostí:skrutkou	5t19d.x	Otv.rep.luxácie:ostatné kĺby:skobou
5t17k	Otv.rep.zlom:zadná č.panv.kruhu:skrutkou	5t19t.0↔	Otv.rep.luxácie:humerglenoidálny kĺb:vonk.skelet.fix
5t17n	Otv.rep.zlom:pred.č.panv.kruhu:uhlovost.dl	5t19t.1↔	Otv.rep.luxácie:akromioklavikulárny kĺb:vonk.skelet.fix
5t17o	Otv.rep.zlom:zadná č.panv.kruhu:uhlovost.dl	5t19t.4↔	Otv.rep.luxácie:lakt'ový kĺb:vonk.skelet.fix
5t17r	Otv.repoz.zlom:predná č.panv.kruhu:dlahou	5t19t.5↔	Otv.rep.luxácie:prox.radioulnárny kĺb:vonk.skelet.fix
5t17s	Otv.rep.zlom:zadná č.panv.kruhu:dlahou	5t19t.e↔	Otv.rep.luxácie:iliosakrálny kĺb:vonk.skelet.fix
5t17t	Otv.rep.zlom.panv.kostí a panv.kruhu:vonk.skelet.fix.	5t19t.f	Otv.rep.luxácie:symfýza:vonk.skelet.fix
5t17u	Otv.rep.panv.kostí a panv.kruhu:vnút.skeletár.fixátorom	5t19t.x	Otv.rep.luxácie:ostatné kĺby:vonk.skelet.fix
5t17x	Otv.rep.zl.panv.kostí a panv.kruhu:iným osteos.m.	5t19x.0↔	Otv.rep.luxácie:humerglenoid.kĺb:iným osteos.mat
5t17z	Otv.rep.zl.panv.kostí a panv.kruhu:resorb.mat.	5t19x.1↔	Otv.rep.luxácie:akromioklavikulárny kĺb:iným osteos.mat
5t18x↔	Otv.rep.zl.acetabula a hlavy femuru:iným osteos.mat.	5t19x.2↔	Otv.rep.luxácie:torakoskop.kĺb:iným osteos.mat
5t190.0↔	Otv.rep.luxácie:humerglenoid.kĺb:bez osteosyn.	5t19x.3↔	Otv.rep.luxácie:sternoklavikulárny kĺb:iným osteos.mat
5t190.1↔	Otv.rep.luxácie:akromioklavikulárny kĺb:bez osteos.	5t19x.4↔	Otv.rep.luxácie:lakt'ový kĺb:iným osteos.mat
5t190.2↔	Otv.rep.luxácie:torakoskop.kĺb:bez osteosyntézy	5t19x.5↔	Otv.rep.luxácie:prox.radioulnárny kĺb:iným osteos.mat
5t190.3↔	Otv.rep.luxácie:sternoklavikulárny kĺb:bez osteos	5t19x.e↔	Otv.rep.luxácie:iliosakrálny kĺb:iným osteos.mat
5t190.4↔	Otv.rep.luxácie:lakt'ový kĺb:bez osteosyntézy	5t19x.f	Otv.rep.luxácie:symfýza:iným osteos.mat
5t190.5↔	Otv.rep.luxácie:prox.radioulnárny kĺb:bez osteos.	5t19x.x	Otv.rep.luxácie:ostatné kĺby:iným osteos.mat
5t190.f	Otv.rep.luxácie:symfýza:bez osteosyntézy	5t19z.0↔	Otv.rep.luxácie:humerglenoid.kĺb:rezorb.mat

5t19z.1↔	Otv.rep.luxácie:akromioklavikulárny kĺb:rezorb.mat	5t218.3↔	Zat.rep.zl./epifyzeol:humerus distál.:iM klin so zaist.kĺb.k
5t19z.2↔	Otv.rep.luxácie:torakoskop.kĺb:rezorb.mat	5t218.4↔	Zat.rep.zl./epifyzeol:radius prox.:iM klin so zaist.kĺb.k
5t19z.3↔	Otv.rep.luxácie:sternoklavikulárny kĺb:rezorb.mat	5t218.5↔	Zat.rep.zl./epifyzeol:radius diafýza:iM klin so zaist.kĺb.k
5t19z.4↔	Otv.rep.luxácie:laktový kĺb:rezorb.mat	5t218.6↔	Zat.rep.zl./epifyzeol:radius distál:iM klin so zaist.kĺb.k
5t19z.5↔	Otv.rep.luxácie:prox.radioulnárny kĺb:rezorb.mat	5t218.7↔	Zat.rep.zl./epifyzeol:ulna proximálna:iM klin so zaist.kĺb.k
5t19z.e↔	Otv.rep.luxácie:iliosakrálny kĺb:rezorb.mat	5t218.8↔	Zat.rep.zl./epifyzeol:ulna diaf.:iM klin so zaist.kĺb.k
5t19z.f	Otv.rep.luxácie:symfýza:rezorb.mat	5t218.9↔	Zat.rep.zl./epifyzeol:ulna distálna:iM klin so zaist.kĺb.k
5t19z.x	Otv.rep.luxácie:ostatné kĺby:rezorb.mat	5t218.x	Zat.rep.zl./epifyzeol:ostatné k.:iM klin so zaist.kĺb.kompon.
5t211.0↔	Zat.rep.zl./epifyzeolýzy:klavikula:skrutkou	5t219.x	Zatv.rep.zl./epifyzeolýzyostatné k.:transf.kl.
5t211.1↔	Zat.rep.zl./epifyzeolýzy:humerus prox.:skrutkou	5t21a.0↔	Zatv.repoz.zl./epifyzeol:klavikula:iM drôt,prút
5t211.2↔	Zat.rep.zl./epifyzeolýzy:humerus diafýza:skrutkou	5t21a.1↔	Zatv.repoz.zl./epifyzeol:humerus prox.:iM drôt,prút
5t211.3↔	Zat.rep.zl./epifyzeolýzy:humerus distál.:skrutkou	5t21a.2↔	Zatv.repoz.zl./epifyzeol:humer.diaf.:iM drôt,prút
5t211.4↔	Zat.rep.zl./epifyzeolýzy:radius prox.:skrutkou	5t21a.3↔	Zatv.repoz.zl./epifyzeol:humer.dist.:iM drôt,prút
5t211.5↔	Zat.rep.zl./epifyzeolýzy:radius diafýza:skrutkou	5t21a.4↔	Zatv.repoz.zl./epifyzeol:radius prox.:iM drôt,prút
5t211.6↔	Zat.rep.zl./epifyzeolýzy:radius distál.:skrutkou	5t21a.5↔	Zatv.repoz.zl./epifyzeol:rad.diaf.:iM drôt,prút
5t211.7↔	Zat.rep.zl./epifyzeolýzy:ulna proximálna:skrutkou	5t21a.6↔	Zatv.repoz.zl./epifyzeol:rad.dist.:iM drôt,prút
5t211.8↔	Zat.rep.zl./epifyzeolýzy:ulna diaf.:skrutkou	5t21a.7↔	Zatv.repoz.zl./epifyzeol:humerus prox.:iM drôt,prút
5t211.9↔	Zat.rep.zl./epifyzeolýzy:ulna distálna:skrutkou	5t21a.8↔	Zatv.repoz.zl./epifyzeol:ulna diaf.:iM drôt,prút
5t211.d	Zat.rep.zl./epifyzeolýzy:panva:skrutkou	5t21a.9↔	Zatv.repoz.zl./epifyzeol:ulna dist.:iM drôt,prút
5t211.x	Zat.rep.zl./epifyzeolýzy:ostatné k.:skrutkou	5t21a.x	Zatv.repoz.zl./epifyzeol:ost.k.:iM drôt,prút
5t211.z↔	Zat.rep.zl./epifyzeolýzy:skapula:skrutkou	5t21a.z↔	Zatv.repoz.zl./epifyzeol:skapula:iM drôt,prút
5t213.0↔	Zat.rep.zl./epifyzeolýzy:klavikula:štandard.dlahou	5t21b.0↔	Zatv.repoz.zl./epifyzeol:klavikula:uhlo.stab.dlahou
5t213.1↔	Zat.rep.zl./epifyzeolýzy:humerus prox.:štandard.dlahou	5t21b.1↔	Zatv.repoz.zl./epifyzeol:humerus prox.:uhlo.stab.dlahou
5t213.2↔	Zat.rep.zl./epifyzeolýzy:humerus diafýza:štandard.dlahou	5t21b.2↔	Zatv.repoz.zl./epifyzeol:humerus diaf.:uhlo.stab.dlahou
5t213.3↔	Zat.rep.zl./epifyzeolýzy:humerus distál.:štandard.dlahou	5t21b.3↔	Zatv.repoz.zl./epifyzeol:humerus dist.:uhlo.stab.dl
5t213.4↔	Zat.rep.zl./epifyzeolýzy:radius prox.:štandard.dlahou	5t21b.4↔	Zatv.repoz.zl./epifyzeol:radius prox.:uhlo.stab.dlahou
5t213.5↔	Zat.rep.zl./epifyzeolýzy:radius diafýza:štandard.dlahou	5t21b.5↔	Zatv.repoz.zl./epifyzeol:radius diaf.:uhlo.stab.dlahou
5t213.6↔	Zat.rep.zl./epifyzeolýzy:radius distál.:štandard.dlahou	5t21b.6↔	Zatv.repoz.zl./epifyzeol:radius distál.:uhlo.stab.dl
5t213.7↔	Zat.rep.zl./epifyzeolýzy:ulna proximálna:štandard.dlahou	5t21b.7↔	Zatv.repoz.zl./epifyzeol:ulna prox.:uhlo.stab.dlahou
5t213.8↔	Zat.rep.zl./epifyzeolýzy:ulna diaf.:štandard.dlahou	5t21b.8↔	Zatv.repoz.zl./epifyzeol:ulna diaf.:uhlo.stab.dlahou
5t213.9↔	Zat.rep.zl./epifyzeolýzy:ulna distálna:štandard.dlahou	5t21b.9↔	Zatv.repoz.zl./epifyzeol:ulna dist.:uhlo.stab.dlahou
5t213.d	Zat.rep.zl./epifyzeolýzy:panva:štandard.dlahou	5t21b.d	Zatv.repoz.zl./epifyzeol:panva:uhlo.stab.dlahou
5t213.x	Zat.rep.zl./epifyzeolýzy:ostatné k.:štandard.dlahou	5t21b.x	Zatv.repoz.zl./epifyzeol:ostat.k.:uhlo.stab.dl
5t213.z↔	Zat.rep.zl./epifyzeolýzy:skapula:štandard.dlahou	5t21b.z↔	Zatv.repoz.zl./epifyzeol:skapula:uhlo.stab.dl
5t214.0↔	Zat.rep.zl./epifyzeolýzy:klavikula:drôt./serkláž	5t21c.1↔	Zatv.repoz.zl./epifyzeol:humerus prox.:uhl./kondyl.dl
5t214.1↔	Zat.rep.zl./epifyzeolýzy:humerus prox.:drôt./serkláž	5t21c.3↔	Zatv.repoz.zl./epifyzeol:humerus dist.:uhl./kondyl.dl
5t214.2↔	Zat.rep.zl./epifyzeolýzy:humerus diafýza:drôt./serkláž	5t21c.x	Zatv.repoz.zl./epifyzeol:ostatné k.:uhl./kondyl.dl
5t214.3↔	Zat.rep.zl./epifyzeolýzy:humerus distál.:drôt./serkláž	5t21t.0↔	Zatv.repoz.zl./epifyzeol:klavikula:vonk.skelet.fix
5t214.4↔	Zat.rep.zl./epifyzeolýzy:radius prox.:drôt./serkláž	5t21t.1↔	Zatv.repoz.zl./epifyzeol:humerus prox.:vonk.skelet.fix
5t214.5↔	Zat.rep.zl./epifyzeolýzy:radius diafýza:drôt./serkláž	5t21t.2↔	Zatv.repoz.zl./epifyzeol:humerus diaf.:vonk.skelet.fix
5t214.6↔	Zat.rep.zl./epifyzeolýzy:radius distál.:drôt./serkláž	5t21t.3↔	Zatv.repoz.zl./epifyzeol:humerus dist.:vonk.skelet.fix
5t214.7↔	Zat.rep.zl./epifyzeolýzy:ulna proximálna:drôt./serkláž	5t21t.4↔	Zatv.repoz.zl./epifyzeol:radius prox.:vonk.skelet.fix
5t214.8↔	Zat.rep.zl./epifyzeolýzy:ulna diaf.:drôt./serkláž	5t21t.5↔	Zatv.repoz.zl./epifyzeol:radius diaf.:vonk.skelet.fix
5t214.9↔	Zat.rep.zl./epifyzeolýzy:ulna distálna:drôt./serkláž	5t21t.6↔	Zatv.repoz.zl./epifyzeol:radius dist.:vonk.skelet.fix
5t214.d	Zat.rep.zl./epifyzeolýzy:panva:drôt./serkláž	5t21t.7↔	Zatv.repoz.zl./epifyzeol:ulna prox.:vonk.skelet.fix
5t214.x	Zat.rep.zl./epifyzeolýzy:ostatné k.:drôt./serkláž	5t21t.8↔	Zatv.repoz.zl./epifyzeol:ulna diaf.:vonk.skelet.fixátor
5t214.z↔	Zat.rep.zl./epifyzeolýzy:skapula:drôt./serkláž	5t21t.9↔	Zatv.repoz.zl./epifyzeol:ulna dist.:vonk.skelet.fix
5t215.x	Zat.rep.zl./epifyzeolýzy:ostatné k.:dyn.kompr.skrutkou v dl.	5t21t.d	Zatv.repoz.zl./epifyzeol:panva:vonk.skelet.fix
5t216.1↔	Zat.rep.zl./epifyzeol:humerus prox.:nezaist.predvrt.iM klin	5t21t.x	Zatv.repoz.zl./epifyzeol:ostatné k.:vonk.skelet.fix
5t216.2↔	Zat.rep.zl./epifyzeol:humerus diaf.:nezaist.predvrt.iM klin	5t21t.z↔	Zatv.repoz.zl./epifyzeol:skapula:vonk.skelet.fix
5t216.3↔	Zat.rep.zl./epifyzeol:humerus dist.:nezaist.predvrt.iM klin	5t21v.1↔	Zatv.repoz.zl./epifyzeol:hum.prox.:kruh.vonkaj.fix
5t216.4↔	Zat.rep.zl./epifyzeol:radius prox.:nezaist.predvrt.iM klin	5t21v.2↔	Zatv.repoz.zl./epifyzeol:hum.diaf.:kruh.vonkaj.fix
5t216.5↔	Zat.rep.zl./epifyzeol:radius diaf.:nezaist.predvrt.iM klin	5t21v.3↔	Zatv.repoz.zl./epifyzeol:humerus dist.:kruh.vonkaj.fix
5t216.6↔	Zat.rep.zl./epifyzeol:radius distál.:nezaist.predvrt.iM klin	5t21v.4↔	Zatv.repoz.zl./epifyzeol:radius prx.:kruh.vonkaj.fix
5t216.7↔	Zat.rep.zl./epifyzeol:ulna proxim.:nezaist.predvrt.iM klin	5t21v.5↔	Zatv.repoz.zl./epifyzeol:rad.diaf.:kruh.vonkaj.fix
5t216.8↔	Zat.rep.zl./epifyzeol:ulna diaf.:nezaist.predvrt.iM klin	5t21v.6↔	Zatv.repoz.zl./epifyzeol:rad.dis.:kruh.vonkaj.fixátor
5t216.9↔	Zat.rep.zl./epifyzeol:ulna distálna:nezaist.predvrt.iM klin	5t21v.7↔	Zatv.repoz.zl./epifyzeol:ulna prox.:kruh.vonkaj.fix.
5t216.x	Zat.rep.zl./epifyzeol:ostatné k.:nezaist.predvrt.iM klin	5t21v.8↔	Zatv.repoz.zl./epifyzeol:ulna diaf.:kruh.vonkaj.fix
5t217.1↔	Zat.rep.zl./epifyzeol:humerus prox.:zaist.intramedul.kl	5t21v.9↔	Zatv.repoz.zl./epifyzeol:ulna dist.:kruh.vonkaj.fix
5t217.2↔	Zat.rep.zl./epifyzeol:humerus diafýza:zaist.intramedul.kl	5t21v.d	Zatv.repoz.zl./epifyzeol:panva:kruh.vonkaj.fix
5t217.3↔	Zat.rep.zl./epifyzeol:humerus distál.:zaist.intramedul.kl	5t21v.x	Zatv.repoz.zl./epifyzeol:ostatné k.:kr.vonk.fix.
5t217.4↔	Zat.rep.zl./epifyzeol:radius prox.:zaist.intramedul.kl	5t21x.0↔	Zatv.repoz.zl./epifyzeol:klavikula:iným osteos.m.
5t217.5↔	Zat.rep.zl./epifyzeol:radius diafýza:zaist.intramedul.kl	5t21x.1↔	Zatv.repoz.zl./epifyzeol:humerus prox.:iným osteos.m.
5t217.6↔	Zat.rep.zl./epifyzeol:radius distál.:zaist.intramedul.kl	5t21x.2↔	Zatv.repoz.zl./epifyzeol:humerus diaf.:iným osteos.m.
5t217.7↔	Zat.rep.zl./epifyzeol:ulna proximálna:zaist.intramedul.kl	5t21x.3↔	Zatv.repoz.zl./epifyzeol:humerus dist.:iným osteos.m.
5t217.8↔	Zat.rep.zl./epifyzeol:ulna diaf.:zaist.intramedul.kl	5t21x.4↔	Zatv.repoz.zl./epifyzeol:radius prox.:iným osteos.m.
5t217.9↔	Zat.rep.zl./epifyzeol:ulna distálna:zaist.intramedul.kl	5t21x.5↔	Zatv.repoz.zl./epifyzeol:radius diaf.:iným osteos.m.
5t217.x	Zat.rep.zl./epifyzeol:ostatné k.:zaist.intramedul.kl	5t21x.6↔	Zatv.repoz.zl./epifyzeol:radius dist.:iným osteos.m.
5t218.1↔	Zat.rep.zl./epifyzeol:humerus prox.:iM klin so zaist.kĺb.k	5t21x.7↔	Zatv.repoz.zl./epifyzeol:ulna prox.:iným osteos.m.
5t218.2↔	Zat.rep.zl./epifyzeol:humerus diafýza:iM klin so zaist.kĺb.k	5t21x.8↔	Zatv.repoz.zl./epifyzeol:ulna diaf.:iným osteos.m.

5t21x.9↔	Zatv.repoz.zl./epifyzeol:ulna dist:iným osteos.m.	5t305.1↔	O.ch.totálna synovektómia:akromioklavikul.kĺb
5t21x.d	Zatv.repoz.zl./epifyzeol:panva:iným osteosynt.mat.	5t305.2↔	O.ch.totálna synovektómia:torakoskopulár.kĺ
5t21x.x	Zatv.repoz.zl./epifyzeol:ostatné k:iným osteos.m.	5t305.3↔	O.ch.totálna synovektómia:sternoklavikul.kĺb
5t21x.z↔	Zatv.repoz.zl./epifyzeol:skapula:iným osteos.m.	5t305.4↔	O.ch.totálna synovektómia:laktový kĺb
5t21z.0↔	Zatv.repoz.zl./epifyzeol:klavikula:rezorb.mat	5t305.5↔	O.ch.totálna synovektómia:prox.radioulnár.kĺb
5t21z.1↔	Zatv.repoz.zl./epifyzeol:humerus prox:rezorb.mat	5t305.e↔	O.ch.totálna synovektómia:liosakrálny kĺb
5t21z.2↔	Zatv.repoz.zl./epifyzeol:humerus diaf:rezorb.mat	5t305.f	O.ch.totálna synovektómia:symfýza
5t21z.3↔	Zatv.repoz.zl./epifyzeol:humerus dist:rezorb.mat	5t305.g↔	O.ch.totálna synovektómia:bedrový kĺb
5t21z.4↔	Zatv.repoz.zl./epifyzeol:radius prox:rezorb.mat	5t305.x	O.ch.totálna synovektómia:ostatné kĺby
5t21z.5↔	Zatv.repoz.zl./epifyzeol:radius diaf:rezorb.mat	5t306.0↔	O.ch.mobilizácia kĺbu(artrolýza):humeroglen.kĺb
5t21z.6↔	Zatv.repoz.zl./epifyzeol:radius dist:rezorb.mat	5t306.1↔	O.ch.mobilizácia kĺbu(artrolýza):akromioklav.kĺb
5t21z.7↔	Zatv.repoz.zl./epifyzeol:ulna prox:rezorb.mat	5t306.2↔	O.ch.mobilizácia kĺbu(artrolýza):torakoskop.kĺb
5t21z.8↔	Zatv.repoz.zl./epifyzeol:ulna diaf:rezorb.mat	5t306.3↔	O.ch.mobilizácia kĺbu(artrolýza):sternoklav.kĺb
5t21z.9↔	Zatv.repoz.zl./epifyzeol:ulna dist:rezorb.mat	5t306.4↔	O.ch.mobilizácia kĺbu(artrolýza):laktový kĺb
5t21z.d	Zatv.repoz.zl./epifyzeol:panva:rezorb.mat	5t306.5↔	O.ch.mobilizácia kĺbu(artrolýza):prx.raduln.kĺb
5t21z.x	Zatv.repoz.zl./epifyzeol:ostatné k:rezorb.mat	5t306.x	O.ch.mobilizácia kĺbu(artrolýza)ostatné kĺby
5t21z.z↔	Zatv.chir.artrotómia,kapsulotómia:rezorb.mat	5t307.0↔	O.ch.odstr.periartikulár.osifikácií:prox.radiouln.kĺb
5t221.e↔	Zatv.rep.luxácie.iliosakrálny kĺb:skrutkou	5t307.1↔	O.ch.odstr.periartikulár.osifikácií:akromioklavikul.kĺb
5t224.e↔	Zatv.rep.luxácie.iliosakrálny kĺb:drôt/serkláž	5t307.2↔	O.ch.odstr.periartikulár.osifikácií:torakoskopulár.kĺb
5t22l.e↔	Zatv.rep.luxácie.iliosakrálny kĺb:vonk.skelet.fix	5t307.3↔	O.ch.odstr.periartikulár.osifikácií:sternoklavikul.kĺb
5t22x.e↔	Zatv.rep.luxácie.iliosakrálny kĺb:iným osteos.mat	5t307.4↔	Otv.chir.odstr.periartikulár.osifikácií:laktový kĺb
5t22z.e↔	Zatv.rep.luxácie.iliosakrálny kĺb:rezorb.mat	5t307.5↔	O.ch.odstr.periartikulár.osifikácií:prox.radiouln.kĺb
5t300.0↔	Otv.chir.artrotómia,kapsulotómia:humeroglenoid.kĺb	5t307.e↔	O.ch.odstr.periartikulár.osifikácií:liosakrál.kĺb
5t300.1↔	O.ch.artrotómia,kapsulotómia:akromioklav.kĺb	5t307.f	O.ch.odstr.periartikulár.osifikácií:symfýza
5t300.2↔	O.ch.artrotóm.kapsulotómia:torakoskop.kĺb	5t307.x	O.ch.odstr.periartikulár.osifikácií:ostatné kĺby
5t300.3↔	O.ch.artrotómia,kapsulotómia:sternoklavikul.kĺb	5t308.0↔	Otv.chir.odstr.vof.telies z kĺbu:humeroglenoid.kĺb
5t300.4↔	O.ch.artrotómia,kapsulotómia:laktový kĺb	5t308.1↔	O.ch.odstránenie voľných telies:akromioklavikul.kĺb
5t300.5↔	O.ch.artrotómia,kapsulotómia:prox.raduln.kĺb	5t308.2↔	O.ch.odstránenie voľných telies:torakoskopulár.kí
5t300.e↔	O.ch.artrotómia,kapsulotómia:liosakrálny kĺb	5t308.3↔	O.ch.odstránenie voľných telies:sternoklavikul.kĺb
5t300.f	O.ch.artrotómia,kapsulotómia:symfýza	5t308.4↔	Otv.chir.odstr.voľných telies:laktový kĺb
5t300.x	O.ch.artrotómia,kapsulotómia:ostatné kĺby	5t308.5↔	O.ch.odstránenie voľných telies:prox.radioulnár.kĺb
5t301.0↔	Otv.ch.asept.preplach.drenáž:humeroglenoid.kĺb	5t308.e↔	O.ch.odstránenie voľných telies:liosakrálny kĺb
5t301.1↔	O.ch.aseptická preplach.drenáž:akromioklav.kĺb	5t308.f	Otv.chir.odstr.voľných telies:symfýza
5t301.2↔	O.ch.aseptická preplach.drenáž:torakoskop.kĺb	5t308.x	O.ch.odstránenie voľných telies:ostatné kĺby
5t301.3↔	O.ch.aseptická preplach.drenáž:sternkl.kĺb	5t309.0↔	Otv.ch.exstirp.cysty(Baker.cysta):humerogl.kĺb
5t301.4↔	O.ch.aseptická preplach.drenáž:laktový kĺb	5t309.1↔	O.ch.exstirpácia cysty(Baker.cysta):akromioklavikul.kĺb
5t301.5↔	O.ch.aseptická preplach.drenáž:prx.raduln.kĺb	5t309.2↔	O.ch.exstirpácia cysty(Baker.cysta):torakoskopulár.kĺb
5t301.e↔	O.ch.aseptická preplach.drenáž:liosakrálny kĺb	5t309.3↔	O.ch.exstirpácia cysty(Baker.cysta):sternoklavik.kĺb
5t301.f	Otv.chir.asept.preplach.drenáž:symfýza	5t309.4↔	O.ch.exstirpácia cysty(Baker.cysta):laktový kĺb
5t301.x	Otvor.chir.asept.preplachová drenáž:ost.kĺby	5t309.5↔	O.ch.exstirpácia cysty(Baker.cysta):prox.radioulnár.kĺb
5t302.0↔	Otv.ch.sept.preplach.drenáž:humeroglenoid.kĺb	5t309.6↔	O.ch.exstirpácia cysty(Baker.cysta):dist.radioulnár.kĺb
5t302.1↔	O.ch.septická preplach.drenáž:akrklav.kĺb	5t309.8↔	O.ch.exstirpácia cysty(Baker.cysta):radiokarpál.kĺb
5t302.2↔	O.ch.septická preplach.drenáž:torakoskop.kĺb	5t309.9↔	O.ch.exstirpácia cysty(Baker.cysta):ulnokarpálny kĺb
5t302.3↔	O.ch.septická preplach.drenáž:sternkl.kĺb	5t309.e↔	O.ch.exstirpácia cysty(Baker.cysta):liosakrálny kĺb
5t302.4↔	O.ch.septická preplach.drenáž:laktový kĺb	5t309.f	Otv.ch.exstirp.cysty(Baker.cysta):symfýza
5t302.5↔	O.ch.septická preplach.drenáž:prx.raduln.kĺb	5t309.g↔	O.ch.exstirpácia cysty(Baker.cysta):bedr.kĺb
5t302.e↔	O.ch.septická preplach.drenáž:liosakrálny kĺb	5t309.j↔	O.ch.exstirpácia cysty(Baker.cysta):prox.tibiofibulárny kĺb
5t302.f	Otv.chir.sept.preplach.drenáž:symfýza	5t309.k↔	O.ch.exstirpácia cysty(Baker.cysta):členk.kĺb h.
5t302.g↔	O.ch.septická preplach.drenáž:bedr.kĺb	5t309.m↔	O.ch.exstirpácia cysty(Baker.cysta):členk.kĺb d.
5t302.x	Otvor.chir.sept.preplachová drenáž kĺbu:ost.kĺby	5t309.n↔	O.ch.exstirpácia cysty(Baker.cysta):tarzálné kĺby
5t303.0↔	O.ch.debridement:humeroglenoidálny kĺb	5t309.p↔	O.ch.exstirpácia cysty(Baker.cysta):tarzometatarz.kĺby
5t303.1↔	O.ch.debridement:akromioklavikulárny kĺb	5t309.q↔	O.ch.exstirpácia cysty(Baker.cysta):metatarzofalang.kí.
5t303.2↔	O.ch.debridement:torakoskopulárny kĺb	5t309.r↔	O.ch.exstirpácia cysty(Baker.cysta):interfalang.kĺb n.
5t303.3↔	O.ch.debridement:sternoklavikulárny kĺb	5t309.x	O.ch.exstirpácia cysty(Baker.cysta):ostatné kĺby
5t303.4↔	Otv.chir.debridement:laktový kĺb	5t30a.0↔	Otv.ch.vlož.nosiča lieku:humeroglenoidálny kĺb
5t303.5↔	O.ch.debridement:prox.radioulnárny kĺb	5t30a.1↔	O.ch.vloženie nosiča lieku:akromioklavikul.kĺb
5t303.e↔	O.ch.debridement:liosakrálny kĺb	5t30a.2↔	O.ch.vloženie nosiča lieku:torakoskopulárny kĺb
5t303.f	Otv.chir.debridement:symfýza	5t30a.3↔	O.ch.vloženie nosiča lieku:sternoklavikulárny kĺb
5t303.x	O.ch.debridement:ostatné kĺby	5t30a.4↔	Otv.chir.vloženie nosiča lieku:laktový kĺb
5t304.0↔	Otv.ch.parc.synovektómia:humeroglenoid.kĺb	5t30a.5↔	O.ch.vloženie nosiča lieku:prox.radioulnárny kĺb
5t304.1↔	O.ch.parciál.synovektómia:akromioklavikul.kĺb	5t30a.e↔	O.ch.vlož.nosiča lieku:liosakrálny kĺb
5t304.2↔	O.ch.parciál.synovektómia:torakoskopulár.kĺb	5t30a.f	O.ch.vloženie nosiča lieku:symfýza
5t304.3↔	O.ch.parciál.synovektómia:sternoklavikul.kĺb	5t30a.x	O.ch.vloženie nosiča lieku,ostatné kĺby
5t304.4↔	Otv.ch.parciálna synovektómia:laktový kĺb	5t30b.0↔	Otv.ch.odstr.nosiča lieku:humeroglenoid.kĺb
5t304.5↔	O.ch.parciál.synovektómia:prox.radioulnár.kĺb	5t30b.1↔	O.ch.odstránenie nosiča lieku:akromioklavikul.kĺb
5t304.e↔	O.ch.parciál.synovektómia:liosakrálny kĺb	5t30b.2↔	O.ch.odstránenie nosiča lieku:torakoskopulár.kí
5t304.f	Otv.chir.parc.synovektómia:symfýza	5t30b.3↔	O.ch.odstránenie nosiča lieku:sternoklavikul.kĺb
5t304.g↔	O.ch.parciál.synovektómia:bedr.kĺb	5t30b.4↔	O.ch.odstránenie nosiča lieku:laktový kĺb
5t304.x	Otv.chir.parciálna synovektómia:ostatné kĺby	5t30b.5↔	O.ch.odstránenie nosiča lieku:prox.radioulnár.kĺb
5t305.0↔	Otv.chir.totál.synovektómia:humeroglenoid.kĺb	5t30b.e↔	O.ch.odstránenie nosiča lieku:liosakrálny kĺb

5t30b.f	O.ch.odstránenie nosiča lieku:symfýza	5t31d.4↔	Subchondr.otvor.kosti:lakt'.kĺb
5t30b.x	Otv.ch.O.ch.odstránenie nosiča lieku:ostat.kĺby	5t31d.5↔	Subchondr.otvor.kosti:prox.radiou.k
5t30c.0↔	O.ch.odstr.častí a zvyškov väzov:humeroglenoid.kĺb	5t31d.x	Subchondr.otvor.kosti:ostat.kĺby
5t30c.1↔	O.ch.odstr.častí a zvyškov väzov:akromioklavik.kĺb	5t31h.0↔	O.ch.OP chrup.s transpl.chondroc.autol.ind.mtrix:humerogl.k
5t30c.2↔	O.ch.odstr.častí a zvyškov väzov:torakoskopulár.kí	5t31h.4↔	Otv.ch.OP chrup.s transpl.chondroc.autológ.ind.matrix:lakt'.k
5t30c.3↔	O.ch.odstr.častí a zvyškov väzov:sternoklavikul.kĺb	5t31h.5↔	O.ch.OP chrup.s tx.chondroc.autol.ind.matrix:p.radiou.k
5t30c.4↔	Otv.ch.odstr.častí a zvyškov väzov:lakt'ový kĺb	5t31h.x	O.ch.OP chrupavky s tx.chondroc.autol.ind.matrix:ost.k
5t30c.5↔	O.ch.odstr.častí a zvyškov väzov:prox.radiouln.kĺb	5t31j.0↔	Otv.chir.impl.neindiv.metal.náhr.chrupav:humerogl.k
5t30c.e↔	O.ch.odstr.častí a zvyškov väzov:iliosakrálny kĺb	5t31j.1↔	O.ch.impl.neindiv.metal.náhrady chrupav:akromiok.k
5t30c.f	O.ch.odstr.častí a zvyškov väzov:symfýza	5t31j.2↔	O.ch.impl.neindiv.metal.náhrady chrupav:torakos.k
5t30c.x	Otv.ch.O.ch.odstr.častí a zvyškov väzov:ostatné kĺby	5t31j.3↔	O.ch.impl.neindiv.metal.náhrady chrupav:sternokl.k
5t30x.0↔	Iné otv.ch.revízie:humeroglenoidálny kĺb	5t31j.4↔	Otv.ch.impl.neindiv.metalic.náhrady chrupav:lakt'.k
5t30x.1↔	Iné otv.ch.revízie:akromioklavikulárny kĺb	5t31j.5↔	O.ch.impl.neindiv.metal.náhrady chrupav:pr.radiou.k
5t30x.2↔	Iné otv.ch.revízie:torakoskopulárny kĺb	5t31j.e↔	O.ch.impl.neindiv.metal.náhrady chrupav:iliosakr.k
5t30x.3↔	Iné otv.ch.revízie:sternoklavikulárny kĺb	5t31j.f	O.ch.impl.neindiv.metal.náhrady chrupav:symfýza
5t30x.4↔	Iné otv.ch.revízie:lakt'ový kĺb	5t31j.x	O.ch.impl.neindiv.metal.náhrady chrupav:ostat.kĺby
5t30x.5↔	Iné otv.ch.revízie:prox.radioulnárny kĺb	5t31k.0↔	Otv.ch.subchondr.otv.kosti s vlož.neb.Impl:humerogl.kĺb
5t30x.6↔	Iné otv.ch.revízie:dist.radioulnárny kĺb	5t31k.1↔	O.ch.subchodrál.otv.kosti s vlož.nebunk.Impl:akromiokl.k
5t30x.8↔	Iné otv.ch.revízie:radiokarpálny kĺb	5t31k.3↔	O.ch.subchodrál.otv.kosti s vlož.nebunk.Impl:sternokl.k
5t30x.9↔	Iné otv.ch.revízie:ulnokarpálny kĺb	5t31k.4↔	Otv.chir.subch.otv.kosti vlož.nebunk.Impl:lakt'.kĺb
5t30x.e↔	Iné otv.ch.revízie:iliosakrálny kĺb	5t31k.5↔	O.ch.subchodrál.otv.kosti s vlož.nebunk.Impl:p.radiou.k
5t30x.f	Iné otv.ch.revízie:symfýza	5t31k.x	Otv.chir.subchondr.otv.kosti vlož.neb.Impl:ost.kĺby
5t30x.g↔	Iné otv.ch.revízie:bedr.kĺb	5t31x.0↔	Iné otv.chir.OP na kĺbe a menisk:humeroglenoid.kĺb
5t30x.j↔	Iné otv.ch.revízie:prox.tibiofibulárny kĺb	5t31x.1↔	Iné otv.chir.OP na kĺbe a menisk:akromioklavikul.kĺb
5t30x.k↔	Iné otv.ch.revízie:členkový kĺb horný	5t31x.2↔	Iné otv.chir.OP na kĺbe a menisk:torakoskopulár.kí
5t30x.m↔	Iné otv.ch.revízie:členkový kĺb dolný	5t31x.3↔	Iné otv.chir.OP na kĺbe a menisk:sternoklavikul.kĺb
5t30x.n↔	Iné otv.ch.revízie:tarzálny kĺb	5t31x.4↔	Iné otv.chir.OP na kĺbe a menisk:lakt'ový kĺb
5t30x.p↔	Iné otv.ch.revízie:tarzometatarzálny kĺb	5t31x.5↔	Iné otv.chir.OP na kĺbe a menisk:prox.radioulnár.kĺb
5t30x.q↔	Iné otv.ch.revízie:metatarzofalang.kí.	5t31x.e↔	Iné otv.chir.OP na kĺbe a menisk:iliosakrálny kĺb
5t30x.r↔	Iné otv.ch.revízie:interfalangeálny kĺb n.	5t31x.f	Iné otv.chir.OP na kĺbe a menisk:symfýza
5t30x.x	Iné otv.ch.revízie:ostatné kĺby	5t31x.x	Iné otv.chir.OP na kĺbe a menisk:ostatné kĺby
5t310.0↔	Otv.chir.exciz.chor.zm.č.kĺb.chrup:humerogl.kĺb	5t350↔	Otv.chir.refixácia labra
5t310.1↔	O.ch.excizia chor.zmen.č.kĺb.chrup:akromiokl.kĺb	5t351↔	Otv.ch.refixácia okraj.kost.lézií obl.labrum glenoidale
5t310.3↔	O.ch.excizia chor.zmen.č.kĺb.chrup:sternoklav.kĺb	5t352↔	Otv.ch.plastika predného okraja glenoidu
5t310.4↔	O.ch.excizia chor.zmen.č.kĺb.chrup:lakt'ový kĺb	5t353↔	Otv.ch.plastika zadného okraja glenoidu
5t310.5↔	O.ch.excizia chor.zmen.č.kĺb.chrup:prox.radiouln.kĺb	5t354↔	Otv.ch.plastika pred.č.kĺb.púzdra ramen.kíbu
5t310.e↔	O.ch.excizia chor.zmen.č.kĺb.chrup:iliosakrálny kĺb	5t355↔	Otv.ch.plastika zad.č.kĺb.púzdra ramen.kíbu
5t310.f	O.ch.excizia chor.zmen.č.kĺb.chrup:symfýza	5t356↔	Otv.ch.akromioplastika s preruš.Lig.coracoacromiale
5t310.x	O.ch.excizia chor.zmen.č.kĺb.chrup:ostat.kĺby	5t357↔	Otv.ch.rekonštrukcia rotát.manžety ramen.k. súťourou
5t311.0↔	Otv.chir.refix.osteochondrál.fragmentu:humerogl.kĺb	5t358↔	Otv.ch.rekonštr.rotátor.manžety ramen.k.transpozíciou šf.
5t311.4↔	O.ch.refixácia osteochondrál.fragmentu:lakt'.kĺb	5t359↔	Otv.ch.rekonštr.rotátor.manžety ramen.kíbu transpl.
5t311.5↔	O.ch.refixácia osteochondrál.fragmentu:prox.radiou.kĺb	5t35a↔	Otv.ch.rekonštr.rotát.manžety ramen.kíbu implantát.
5t311.e↔	O.ch.refixácia osteochondrál.fragmentu:iliosakr.kĺb	5t35x↔	Ost.refix.a plastiky väz.aparátu ramen.kíbu
5t311.f	O.ch.refixácia osteochondrál.fragmentu:symfýza	5t370↔	Otv.ch. súťura 1 kolaterál./kapsulár.väzu ostat.kíbov
5t311.x	O.ch.refixácia osteochondrál.fragmentu:ostat.kĺby	5t371↔	Otv.ch. súťury viacerých kolater./kapsulár.väzov ost.kíbov
5t312.0↔	Otv.chir.subchondr.spongiopl.s fix.frag:humerogl.kĺb	5t372↔	Otv.ch. súťura prstenc.radioulnár.väzu(lig.anulare)
5t312.4↔	O.ch.subchondrál.spongioplast.s fix.fragm:lakt'ový kĺb	5t374↔	Otv.ch. súťura väzivového aparátu klavikuly
5t312.5↔	O.ch.subchondrál.spongioplast.s fix.fragm:prox.radiou.k	5t375↔	Otv.ch. súťura väz.ap.klavikuly s dlah.stabilizáciou
5t312.x	O.ch.subchondrál.spongioplast.s fix.fragm:ostat.kĺby	5t376↔	Otv.ch. súťura väz.ap. klavikuly so stabil.skrutka/drôt
5t317.0↔	Otv.chir.transplantácia chrupavky:humeroglenoid.kĺb	5t37x↔	Ost.refixácie väzivového aparátu ost.kíbov
5t317.4↔	O.ch.transplant.chrupavky:lakt'ový kĺb	5t380	Artrodéza sakroiliakálneho spojenia
5t317.5↔	O.ch.transplant.chrupavky:prox.radioulnár.kĺb	5t381	Artrodéza symfýzy lonových kostí
5t317.x	O.ch.transplant.chrupavky:ostatné kĺby	5t384↔	Artrodéza ramenného kĺbu
5t318.0↔	Otv.chir.odobratie chrupavk.transpl:humerogl.kĺb	5t385↔	Artrodéza lakt'ového kĺbu
5t318.4↔	O.ch.odobratie chrupavk.transplantátu:lakt'ový kĺb	5t38x	Artrodézy, ost.
5t318.x	O.ch.odobratie chrupavk.transplantátu:ostat.kĺby	5t390.0↔	O.ch.rozdel/prerušenie väzu:humeroglenoid.kĺb
5t31a.0↔	Otv.chir.impl.in vitro vytv.tk.kultúry:humerogl.k.	5t390.1↔	O.ch.rozdel/prerušenie väzu:akromioklavikul.kĺb
5t31a.4↔	O.ch.implant.in vitro vytvor.tk.kultúry:lakt'.kĺb	5t390.3↔	O.ch.rozdel/prerušenie väzu:sternoklavikul.kĺb
5t31a.5↔	O.ch.implant.in vitro vytvor.tk.kultúry:prox.radiou.k	5t390.4↔	Otv.ch.rozdel/preruš.väzu:lakt'ový kĺb
5t31a.x	O.ch.implant.in vitro vytvor.tk.kultúry:ostat.kĺby	5t390.5↔	O.ch.rozdel/prerušenie väzu:prox.radioulnár.kĺb
5t31c.0↔	Otv.ch.vyhľad.chrupav[chondrop]:humeroglenoid.kĺb	5t390.e↔	O.ch.rozdel/prerušenie väzu:iliosakrálny kĺb
5t31c.1↔	O.ch.vyhľad.chrupav[chondrop]:akromioklav.kĺb	5t390.f	O.ch.rozdel/prerušenie väzu:symfýza
5t31c.3↔	O.ch.vyhľad.chrupav[chondrop]:sternoklavikul.kĺb	5t390.x	O.ch.rozdel/prerušenie väzu:ostatné kĺby
5t31c.4↔	O.ch.vyhľad.chrupav[chondrop]:lakt'ový kĺb	5t391.0↔	Otv.ch.artroriza:humeroglenoidálny kĺb
5t31c.5↔	O.ch.vyhľad.chrupav[chondrop]:prox.radioulnár.kĺb	5t391.1↔	Otv.ch.artroriza:akromioklavikul.kĺb
5t31c.e↔	O.ch.vyhľad.chrupav[chondrop]:iliosakrálny kĺb	5t391.2↔	Otv.ch.artroriza:torakoskopulárny kĺb
5t31c.x	O.ch.vyhľad.chrupav[chondrop]:ostatné kĺby	5t391.3↔	Otv.ch.artroriza:sternoklavikulárny kĺb
5t31d.0↔	Subchondr.otvor.kosti:humerogl.k	5t391.4↔	Otv.ch.artroriza:lakt'ový kĺb
5t31d.1↔	O.ch.subchondr.otvor.kosti(Pridie):akromiokl.k	5t391.5↔	Otv.ch.artroriza:prox.radioulnárny kĺb
5t31d.3↔	Subchondr.otvor.kosti:sternokl.k	5t391.e↔	Otv.ch.artroriza:iliosakrálny kĺb

5t391.f	Otv.ch.artroriza:symfýza	5t405.f	ASK odstr.periartikul.kalcifikátov:symfýza
5t391.x	Otv.ch.artroriza:ostatné kĺby	5t405.x	ASK odstr.periartikulárnych kalcifikátov:ostatné kĺby
5t392.0↔	Otv.ch.dočas.fixácie:humerglenoid.kĺb	5t406.0↔	ASK asistov.ošetrovanie zlomeniny:humerglenoid.kĺb
5t392.2↔	O.ch.dočasné fixácie:torakoskapul.kĺb	5t406.4↔	ASK asistov.ošetrovanie zlomeniny:laktový kĺb
5t392.3↔	O.ch.dočasné fixácie:sternoklavikul.kĺb	5t406.5↔	ASK asistov.ošetrovanie zlomeniny:prox.radioulnár.kĺb
5t392.4↔	Otv.ch.dočasné fixácie:laktový kĺb	5t406.x	ASK asistov.ošetrovanie zlomeniny:ostatné kĺby
5t392.5↔	O.ch.dočasné fixácie:prox.radioulnár.kĺb	5t407.0↔	Artroskop.vlož.liek.nosiča:humerglenoid.kĺb
5t392.e↔	O.ch.dočasné fixácie:iliosakrálny kĺb	5t407.1↔	Artroskop.vlož.liek.nosiča:akromioklavikul.kĺb
5t392.f	O.ch.dočasné fixácie:symfýza	5t407.2↔	Artroskop.vlož.liek.nosiča:torakoskapulár.kí
5t392.x	Otv.ch.dočasné fixácie:ostatné kĺby	5t407.3↔	Artroskop.vlož.liek.nosiča:sternoklavikul.kĺb
5t39x.0↔	Iné otv.ch.OP na kĺboch:humerglenoidálny kĺb	5t407.4↔	Artroskop.vlož.liek.nosiča:akromioklavikul.kĺb
5t39x.1↔	Iné otv.ch.OP na kĺboch:akromioklavikulárny kĺb	5t407.5↔	Artroskop.vlož.liek.nosiča:prox.radioulnár.kĺb
5t39x.2↔	Iné otv.ch.OP na kĺboch:torakoskapulárny kĺb	5t407.e↔	Artroskop.vlož.liek.nosiča:iliosakrálny kĺb
5t39x.3↔	Iné otv.ch.OP na kĺboch:sternoklavikulárny kĺb	5t407.f	Artroskop.vloženie liek.nosiča:symfýza
5t39x.4↔	Iné otv.ch.OP na kĺboch:laktový kĺb	5t407.x	Artroskop.vlož.liek.nosiča:ostatné kĺby
5t39x.5↔	Iné otv.ch.OP na kĺboch:prox.radioulnárny kĺb	5t408.0↔	Artroskop.odstr.liek.nosiča:humerglenoid.kĺb
5t39x.e↔	Iné otv.ch.OP na kĺboch:iliosakrálny kĺb	5t408.1↔	Artroskop.odstr.liek.nosiča:akromioklavikul.kĺb
5t39x.f	Iné otv.ch.OP na kĺboch:symfýza	5t408.2↔	Artroskop.odstr.liek.nosiča:torakoskapulár.kí
5t39x.x	Iné otv.ch.OP na kĺboch:ostatné kĺby	5t408.3↔	Artroskop.odstr.liek.nosiča:sternoklavikul.kĺb
5t400.0↔	ASK asept.výplach kĺbu s drenážou:humerglenoid.kĺb	5t408.4↔	Artroskop.odstr.liek.nosiča:laktový kĺb
5t400.1↔	ASK asept.výplach kĺbu s drenážou:akromioklavikul.kĺb	5t408.5↔	Artroskop.odstr.liek.nosiča:prox.radioulnár.kĺb
5t400.2↔	ASK asept.výplach kĺbu s drenážou:torakoskapulár.kĺb	5t408.e↔	Artroskop.odstr.liek.nosiča:iliosakrálny kĺb
5t400.3↔	ASK asept.výplach kĺbu s drenážou:sternoklavikul.kĺb	5t408.f	Artroskop.odstránenie liek.nosiča:symfýza
5t400.4↔	ASK aseptický výplach kĺbu s drenážou:laktový kĺb	5t408.x	Artroskop.odstr.liek.nosiča:ostatné kĺby
5t400.5↔	ASK asept.výplach kĺbu s drenážou:prox.radioulnár.kĺb	5t409.0↔	ASK resek.častí ligament,zbytkov ligament:humerglen.kĺb
5t400.e↔	ASK asept.výplach kĺbu s drenážou:iliosakrálny kĺb	5t409.1↔	ASK resek.častí ligament,zbytkov ligament:akromioklavik.k
5t400.f	ASK asept.výplach kĺbu s drenážou:symfýza	5t409.3↔	ASK resek.častí ligament,zbytkov ligament:sternoklavikul.k
5t400.m↔	ASK asept.výplach kĺbu s drenážou:členk.kĺb d.	5t409.4↔	ASK resekcia častí ligament,zbytkov ligament:lakt.kĺb
5t400.n↔	ASK asept.výplach kĺbu s drenážou:tarzálny kĺb	5t409.5↔	ASK resek.č.ligament,zbytkov ligament:prox.radioulná.kĺb
5t400.q↔	ASK asept.výplach kĺbu s drenážou:metatarzofalang.kí.	5t409.e↔	ASK resek.č. ligament,zbytkov ligament:iliosakrálny kĺb
5t400.r↔	ASK asept.výplach kĺbu s drenážou:interfalang.kĺb n.	5t409.f	ASK resek.častí ligament,zbytkov ligament:symfýza
5t401.0↔	ASK sept.výplach kĺbu s drenážou:humerglenoid.kĺb	5t409.x	ASK resek.častí ligament,zbytkov ligament:ostatné kĺby
5t401.1↔	ASK sept.výplach kĺbu s drenážou:akromioklavikul.kĺb	5t40x.0↔	Iné ASK revízie kĺbu:humerglenoid.kĺb
5t401.2↔	ASK sept.výplach kĺbu s drenážou:torakoskapulár.kĺb	5t40x.1↔	Iné ASK revízie kĺbu:akromioklavikul.kĺb
5t401.3↔	ASK sept.výplach kĺbu s drenážou:sternoklavikul.kĺb	5t40x.2↔	Iné artroskopické revízie kĺbu:torakoskapulár.kĺb
5t401.4↔	ASK septický výplach kĺbu s drenážou:laktový kĺb	5t40x.3↔	Iné ASK revízie kĺbu:sternoklavikul.kĺb
5t401.5↔	ASK sept.výplach kĺbu s drenážou:prox.radioulnár.kĺb	5t40x.4↔	Iné ASK revízie kĺbu:laktový kĺb
5t401.e↔	ASK sept.výplach kĺbu s drenážou:iliosakrálny kĺb	5t40x.5↔	Iné ASK revízie kĺbu:prox.radioulnár.kĺb
5t401.f	ASK sept.výplach kĺbu s drenážou:symfýza	5t40x.e↔	Iné ASK revízie kĺbu:iliosakrálny kĺb
5t401.m↔	ASK sept.výplach kĺbu s drenážou:členk.kĺb d.	5t40x.f	Iné ASK revízie kĺbu:symfýza
5t401.n↔	ASK sept.výplach kĺbu s drenážou:tarzálny kĺb	5t40x.j↔	Iné ASK revízie kĺbu:prox.tibiofibulárny kĺb
5t401.q↔	ASK sept.výplach kĺbu s drenážou:metatarzofalang.kí.	5t40x.m↔	Iné ASK revízie kĺbu:členk.kĺb d.
5t401.r↔	ASK sept.výplach kĺbu s drenážou:interfalang.kĺb n.	5t40x.n↔	Iné ASK revízie kĺbu:tarzálny kĺb
5t402.0↔	ASK mobilizácia kĺbu(artrolýza):humerglenoid.kĺb	5t40x.p↔	Iné ASK revízie kĺbu:tarzometatarz.kĺby
5t402.1↔	ASK mobilizácia kĺbu(artrolýza):akromioklavikul.kĺb	5t40x.q↔	Iné ASK revízie kĺbu:metatarzofalang.kí.
5t402.2↔	ASK mobilizácia kĺbu(artrolýza):torakoskapulár.kĺb	5t40x.r↔	Iné ASK revízie kĺbu:interfalang.kĺb n.
5t402.4↔	ASK mobilizácia kĺbu(artrolýza):laktový kĺb	5t40x.x	Iné artroskop.revízie kĺbov:ostatné kĺby
5t402.5↔	ASK mobilizácia kĺbu(artrolýza):prox.radioulnár.kĺb	5t410.x	Artroskopická resekcia plic synovialis ostat.kĺbov
5t402.e↔	ASK mobilizácia kĺbu(artrolýza):iliosakrálny kĺb	5t411.x	ASK resekcia tuk.telesa:ostat.kĺby
5t402.x	ASK mobilizácia kĺbu(artrolýza):ostatné kĺby	5t412.0↔	Artroskop.parc.synovektómia:humerglenoid.kĺb
5t403.0↔	ASK odstránenie OSM:humerglenoidálny kĺb	5t412.1↔	Artroskop.parc.synovektómia:akromioklavikul.kĺb
5t403.4↔	ASK odstránenie OSM:laktový kĺb	5t412.3↔	Artroskop.parc.synovektómia:sternoklavikul.kĺb
5t403.5↔	ASK odstránenie OSM:prox.radioulnárny kĺb	5t412.4↔	Artroskop.parc.synovektómia:laktový kĺb
5t403.8↔	ASK odstránenie OSM:radiokarpálny kĺb	5t412.5↔	Artroskop.parc.synovektómia:prox.radioulnár.kĺb
5t403.9↔	ASK odstránenie OSM:ulnokarpálny kĺb	5t412.x	Artroskop.parc.synovektómia:ostatné kĺby
5t403.h↔	ASK odstránenie OSM:kolen.kĺb	5t413.0↔	Artroskop.totál.synovektómia:humerglenoid.kĺb
5t403.k↔	ASK odstránenie OSM:členkový kĺb horný	5t413.1↔	Artroskop.totál.synovektómia:akromioklavikul.kĺb
5t403.m↔	ASK odstránenie OSM:členkový kĺb dolný	5t413.3↔	Artroskop.totál.synovektómia:sternoklavikul.kĺb
5t403.q↔	ASK odstránenie OSM:metatarzofalang.kí.	5t413.4↔	Artroskop.totál.synovektómia:laktový kĺb
5t403.x	ASK odstránenie osteosyntet.materiálu:ost.kĺby	5t413.5↔	Artroskop.totál.synovektómia:prox.radioulnár.kĺb
5t404.0↔	ASK odstr.volných telies:humerglenoidálny kĺb	5t413.x	Artroskop.totál.synovektómia:ostatné kĺby
5t404.1↔	ASK odstr.volných telies:akromioklavikul.kĺb	5t414.0↔	ASK el.-term.dener.syn.a tk.kĺb.púzdra:humerglen.kĺb
5t404.3↔	ASK odstr.volných telies:sternoklavikul.kĺb	5t414.1↔	ASK el.-term.dener.synovie a tk.kĺb.púzdra:akromiok.kĺb
5t404.4↔	ASK odstr.volných telies:laktový kĺb	5t414.2↔	ASK el.-term.dener.syn.a tk.kĺb.púzdra:torakosk.kĺb
5t404.5↔	ASK odstr.volných telies:prox.radioulnár.kĺb	5t414.3↔	ASK el.-term.dener.syn.a tk.kĺb.púzdra:sternoklavik.kĺb
5t404.x	ASK odstránenie volných telies:ostatné kĺby	5t414.4↔	ASK el.-term.dener.syn.a tk.kĺb.púzdra:laktový kĺb
5t405.0↔	ASK odstr.periartikul.kalcifikátov:humergl.kĺb	5t414.5↔	ASK el.-term.dener.syn.a tk.kĺb.púz:prox.radioul.kĺb
5t405.4↔	ASK odstr.periartikul.kalcifikátov:laktový kĺb	5t414.e↔	ASK el.-termoter.den.syn.a tk.kĺb.púz:iliosakr.kĺb
5t405.5↔	ASK odstr.periartikul.kalcifikátov:prox.radioulnár.kĺb	5t414.f	ASK el.-termoter.dener.syn.a tk.kĺb.púzdra:symfýza
5t405.e↔	ASK odstr.periartikul.kalcifikátov:iliosakrálny kĺb	5t414.x	ASK el.-term.dener.synovie a tk.kĺb.púz:ostat.kĺby

5t41x.0↔	Iné ASK OP na synovii: humeroglenoidálny kĺb	5t42h.5↔	ASK resekcia 1/viac.osteofytov:prox.radioulnár.kĺb
5t41x.1↔	Iné ASK OP na synovii:akromioklavikulárny kĺb	5t42h.e↔	ASK resekcia 1/viac.osteofytov:iliosakrálny kĺb
5t41x.2↔	Iné ASK OP na synovii:torakoskopulárny kĺb	5t42h.f	ASK resekcia 1/viac.osteofytov:symfýza
5t41x.3↔	Iné ASK OP na synovii:sternoklavikulárny kĺb	5t42h.j↔	ASK resekcia 1/viac.osteofytov:prox.tibiofibul.kĺb
5t41x.4↔	Iné artroskop.OP na synovii:laktový kĺb	5t42h.x	ASK resekcia 1/viac.osteofytov:ostatné kĺby
5t41x.5↔	Iné ASK OP na synovii:prox.radioulnárny kĺb	5t42i.0↔	Iné artroskop.OP na chrup.a menisk:humeroglenoid.kĺb
5t41x.e↔	Iné artroskop.OP na synovii:iliosakrálny kĺb	5t42i.1↔	Iné ASK OP na chrup.a menisk:akromioklavikul.kĺb
5t41x.f	Iné artroskop.OP na synovii:symfýza	5t42i.2↔	Iné artroskop.OP na chrup.a menisk:torakoskop.kĺb
5t41x.x	Iné artroskop.OP na synovii:ostatné kĺby	5t42i.3↔	Iné artroskop.OP na chrup.a menisk:sternoklavikul.kĺb
5t420.0↔	ASK excízia poškod.tk.kĺb.chrup:humeroglenoid.kĺb	5t42i.4↔	Iné artroskop.OP na chrup.a menisk:laktový kĺb
5t420.1↔	ASK excízia poškod.tk.kĺb.chrup:akromioklavikul.kĺb	5t42i.5↔	Iné ASK OP na chrup.a menisk:prox.radioulnár.kĺb
5t420.3↔	ASK excízia poškod.tk.kĺb.chrup:sternoklavikul.kĺb	5t42i.e↔	Iné artroskop.OP na chrup.a menisk:iliosakrálny kĺb
5t420.4↔	ASK exc.pošk.tk.kĺb.chrupavky:laktový kĺb	5t42i.f	Iné artroskop.OP na chrup.a menisk:symfýza
5t420.5↔	ASK excízia poškod.tk.kĺb.chrup:prox.radioulná.kĺb	5t42i.j↔	Iné ASK OP na chrup.a menisk:prox.tibiofibulár.kĺb
5t420.e↔	ASK excízia poškod.tk.kĺb.chrup:iliosakrálny kĺb	5t42i.x	Iné artroskop.OP na chrup.a menisk:ostatné kĺby
5t420.f	ASK exc.pošk.tk.kĺb.chrupavky:symfýza	5t440↔	Artroskopická refixácia labrum glenoidale stehom
5t420.x	ASK excízia poškod.tk.kĺb.chrupavky:ostatné kĺby	5t441↔	Artroskopická refixácia labrum glenoidale inými metódami
5t421.0↔	ASK refixácia osteochondr.fragm:humeroglenoid.kĺb	5t442↔	Artroskopická refixácia kost.defektu labra
5t421.1↔	ASK refixácia osteochondr.fragm:akromioklavik.kĺb	5t443↔	Artroskopická zväčšenie subakromiálneho priestoru
5t421.4↔	ASK refixácia osteochondr.fragm.:laktový kĺb	5t444.0↔	ASK rekonštrukcia rotátorovej manžety, jednoduchá
5t421.5↔	ASK refix.osteochon.fragm:prox.radioulná.kĺb	5t444.1↔	ASK rekonštrukcia rotátorovej manžety, zložitá
5t421.e↔	ASK refix.osteochondr.fragm:iliosakrálny kĺb	5t444.2↔	ASK implant.vstrebateľ.fyzickej bariéry pri sy rotátor.manžety
5t421.x	ASK refixácia osteochondr.fragmentov:ostatné kĺby	5t444.x↔	Artroskopická OP rotátorovej manžety, iná
5t422.0↔	ASK subchondr.spongioplastika:humeroglen.kĺb	5t445↔	ASK spevnenie púzdra s fixáciou na glenoid stehom
5t422.1↔	ASK subchondr.spongioplastika:akromioklav.kĺb	5t446↔	ASK rekonštrukcia rotátor.manžety pomocou transplantátu
5t422.4↔	ASK subchondrál.spongioplastika:laktový kĺb	5t447↔	Artroskopická tenotómia šľachy dlhej hlavy bicepsu
5t422.5↔	ASK subchondr.spongioplastika:prox.radiouln.kĺb	5t448↔	Artroskopická sutúra šľachy dlhej hlavy bicepsu
5t422.x	ASK subchondr.spongioplastika:ostatné kĺby	5t449↔	Artroskopická tenodéza šľachy dlhej hlavy bicepsu
5t426.0↔	ASK odber chondrál.transplantátu:humeroglenoid.kĺb	5t44a↔	Artroskopická laterálna resekcia klavikuly
5t426.4↔	ASK odber chondrál.transpl:laktový kĺb	5t44b↔	ASK stabilizácia akromionklavik.kĺbu fixač.výkonom
5t426.x	ASK odber chondrálneho transpl.ostatné kĺby	5t44x↔	Ost.ASK refix.a plastiky na kapsuloligam.ap.ramen.kĺbu
5t427.0↔	ASK transpl.chrupavky:humeroglenoid.kĺb	5t490.0↔	ASK rozdelenie/preruš.väzu:humeroglenoid.kĺb
5t427.4↔	Artroskop.transpl.chrupav:laktový kĺb	5t490.1↔	ASK rozdelenie/preruš.väzu:akromioklavikul.kĺb
5t427.5↔	ASK transplantácia chrupavky:prox.radioulnár.kĺb	5t490.3↔	ASK rozdelenie/preruš.väzu:sternoklavikul.kĺb
5t427.x	Artroskop.transpl.chrupavky:ostatné kĺby	5t490.4↔	ASK rozdel./prerušenie väzu:laktový kĺb
5t428.0↔	ASK impl.in vitr.vypest.tk.kult:humeroglenoid.kĺb	5t490.5↔	ASK rozdelenie/preruš.väzu:prox.radioulnár.kĺb
5t428.4↔	ASK impl.in vitro vypest.tk.kultúr:laktový kĺb	5t490.x	Artroskopické rozdel./preruš.väzu:ostatné kĺby
5t428.5↔	ASK impl.in vitr.vypest.tk.kult:prox.radioul.kĺb	5t491.0↔	ASK debridement šľachy:humeroglenoid.kĺb
5t428.x	ASK impl.in vitro vypes.tk.kultúr:ostatné kĺby	5t491.4↔	ASK debridement šľachy:laktový kĺb
5t42c.0↔	ASK vyhled.chrupav[chondropl]:humeroglenoid.kĺb	5t491.5↔	ASK debridement šľachy:prox.radioulnár.kĺb
5t42c.1↔	ASK vyhled.chrupav[chondropl]:akromioklavikul.kĺb	5t491.x↔	ASK debridement šľachy:ostatné kĺby
5t42c.3↔	ASK vyhled.chrupav[chondropl]:sternoklavikul.kĺb	5t492.0↔	ASK resekcia ganglia:humeroglenoid.kĺb
5t42c.4↔	ASK vyhled.chrup[chondroplastika]:laktový kĺb	5t492.x↔	ASK resekcia ganglia:ostatné kĺby
5t42c.5↔	ASK vyhled.chrupav[chondropl]:prox.radioulnár.kĺb	5t49x.0↔	Ostatné artroskopické OP:humeroglenoidálny kĺb
5t42c.e↔	ASK vyhledenie chrup[chondropl]:iliosakrálny kĺb	5t49x.1↔	Ostatné artroskopické OP:akromioklavikulárny kĺb
5t42c.x	Artroskop.vyhľadenie chrupavky:ostatné kĺby	5t49x.2↔	Ostatné artroskopické OP:torakoskopulárny kĺb
5t42d.0↔	ASK subchondr.otv.kosti:humerogl.kĺb	5t49x.3↔	Ostatné artroskopické OP:sternoklavikulárny kĺb
5t42d.1↔	ASK subchondr.otv.kosti:akromiokl.kĺb	5t49x.4↔	Ostatné artroskopické OP:laktový kĺb
5t42d.3↔	ASK subchondr.otv.kosti:sternoklavi.kĺb	5t49x.5↔	Ostatné artroskopické OP:prox.radioulnárny kĺb
5t42d.4↔	ASK subchondr.otv.kosti:laktový kĺb	5t49x.e↔	Ostatné artroskopické OP:iliosakrálny kĺb
5t42d.5↔	ASK subchondrál.otv.kosti:prox.radioul.kĺb	5t49x.f	Ostatné artroskopické OP:symfýza
5t42d.e↔	ASK subchondr.otv.kosti:iliosakrál.kĺb	5t49x.x	Ostatné artroskopické OP:ostatné kĺby
5t42d.x	ASK subchondr.otv.kosti:ostatné kĺby	5t540.0↔	Impl.čiasť.protézy humeru-povr.prot.hl.humeru resurf.
5t42e.0↔	ASK subch.otv.kosti-aceul.impl:humeroglen.kĺb	5t540.1↔	Impl.čiasť.protézy humeru-cervikokap.prot.hl.humeru
5t42e.1↔	ASK subch.otv.kosti-aceul.impl:akromioklavik.kĺb	5t540.x↔	Implantácia čiastočnej protézy v oblasti humeru, ostatné
5t42e.3↔	ASK subch.otv.kosti-aceul.impl:sternoklaviku.kĺb	5t541↔	Implantácia protézy glenoidu ramenného kĺbu
5t42e.4↔	ASK subch.otv.kosti-aceul.impl:laktový kĺb	5t542.0↔	Impl.TEP ramen.kĺbu,konvenč.totál.protéza ramena
5t42e.5↔	ASK subch.otv.kosti-aceul.impl:prox.radiouln.kĺb	5t542.1↔	Implant.TEP ramen.kĺbu,reverz.totál.protéza ramena
5t42e.e↔	ASK subch.otv.kosti-aceul.impl:iliosakrál.kĺb	5t543↔	Implantácia protézy hlavičky rádia
5t42e.j↔	ASK subch.otv.kost-aceul.implant:prox.tibiofib.kĺb	5t544↔	Implantácia TEP laktá, nespojená
5t42e.x	ASK subch.otv.kost-aceul.implant:ostatné kĺby	5t545↔	Implantácia TEP laktá, spojená
5t42f.0↔	ASK OP chrup.s.tx.chondr-autológ.ind.matr:humeroglen.kĺb	5t546↔	Implantácia náhrady distálnej humerálnej kĺbnej plochy
5t42f.4↔	ASK OP chrup.s.transpl.chondr-autológ.ind.matrix:lakt.kĺb	5t547↔	Implantácia protézy hlavičky ulny
5t42f.5↔	ASK OP chrup.s.tx.chondr-autológ.ind.matr:prox.radioul.k	5t54a↔	Impl.endopr.na karpometakarp.kĺbe palca
5t42f.x	ASK OP chrup.s.transpl.chond-autológ.ind.matrix:ost.kĺby	5t54x↔	Implant.endoprotézy na kĺboch homej končatiny,ost.
5t42h.0↔	ASK resekcia 1/viac.osteofytov:humeroglenoid.kĺb	5t550.0↔	Revízia bez výmeny endoprotézy:humeroglenoid.kĺb
5t42h.1↔	ASK resekcia 1/viac.osteofytov:akromioklavikul.kĺb	5t550.4↔	Revízia bez výmeny endoprotézy:laktový kĺb
5t42h.2↔	ASK resekcia 1/viac.osteofytov:torakoskopul.kĺb	5t550.7↔	Revízia bez výmeny endoprotézy:zápästie
5t42h.3↔	ASK resekcia 1/viac.osteofytov:sternoklavikulá.kĺb	5t550.u↔	Revízia bez výmeny endoprotézy:kĺby palca ruky
5t42h.4↔	ASK resekcia 1/viac.osteofytov:laktový kĺb	5t550.v↔	Revízia bez výmeny endoprotézy:kĺby prsta ruky

5t551↔	Výmena endoprotézy hlavice humeru	5t61d	Perkutánná redukcia objemu platničky
5t552.0↔	Vým.TEP ramen.kĺbu na konvenč.tot.protézu ramena	5t61x	Ost.OP z poškodenej medzistavcovej platničky
5t552.1↔	Vým.TEP ram.kĺbu na reverz.tot.protézu ramena	5t620	Excízia spondylofytu (osteofytu)
5t553↔	Výmena endoprotézy hlavičky rádia	5t621	Parciálna excízia tela stavca chrbtice
5t554↔	Výmena TEP lakťa	5t622	Totálna excízia tela stavca chrbtice
5t557↔	Odstránenie endoprotézy hlavice humeru	5t623	Resekcia Dens epistrophei pošk.kost.a kĺb.tkaniva chrbtice
5t558↔	Odstránenie TEP ramenného kĺbu	5t624	Parciálna artrektómia
5t559↔	Odstránenie endoprotézy hlavičky rádia	5t625	Totálna artrektómia
5t55a↔	Odstránenie TEP lakťa	5t626	Foraminektómia
5t55b↔	Odstránenie endoprotézy zápästia ruky	5t627	Exc.z pošk.kost.a kĺb.tkan.viac.segm.stavcov a nalieh.štrukt
5t55c↔	Odstránenie endoprotézy kĺbu prsta HK	5t628	Exc.z pošk.kost.a kĺb.tkan.stavc.oblúka
5t55d↔	Výmena karpometakarpálnej protézy palca	5t629	Exc.z pošk.kost.a kĺb.tkan.chrb:stav.oblúk a nalieh.štr.
5t55e↔	Odstránenie karpometakarpálnej protézy palca	5t62x	Exc.z pošk.kost.a kĺb.tkan.chrb:ostatné
5t55f↔	Výmena povrchovej endoprotézy ramena typu resurfacing	5t63x	Kostná náhrada na chrbtici:ostatné
5t55g↔	Odstr. povrchovej endoprotézy ramena typu resurfacing	5t641.1	Dorzálna spondylodéza:1 segment
5t55h↔	Výmena endoprotézy glenoidu ramen.kĺbu	5t641.2	Dorzálna spondylodéza:2 segmenty
5t55j↔	Odstránenie endoprotézy glenoidu ramen.kĺbu	5t641.3	Dorzálna spondylodéza:3 segmenty
5t55k.1↔	Čiastočná vým.TEP ramen.kĺbu,1 protéza	5t641.4	Dorzálna spondylodéza:4 segmenty
5t55k.2↔	Čiastočná vým.TEP ramen.kĺbu,2 protézy	5t641.5	Dorzálna spondylodéza:5 segmentov
5t55k.3↔	Čiastočná výmena TEP ramen.kĺbu,3 protézy	5t641.6	Dorzálna spondylodéza:6 a viac segmentov
5t55x↔	Rev./vým./odstr.endoprotézy na kĺboch HK,ost.	5t642.1	Ventrálna spondylodéza:1 segment
5t56x↔	Implantácia endoprotézy na kĺboch dolnej končatiny, ost.	5t642.2	Ventrálna spondylodéza:2 segmenty
5t570↔	Revízia bez výmeny endoprotézy na kĺboch dolnej končatiny	5t642.3	Ventrálna spondylodéza:3 segmenty
5t571.1↔	Výmena endoprotézy členk.kĺbu,vým.tibiálnej komponenty	5t642.4	Ventrálna spondylodéza:4 segmenty
5t571.2↔	Výmena endoprotézy členk.kĺbu,vým.kĺbneho jadra	5t642.5	Ventrálna spondylodéza:5 segmentov
5t571.3↔	Výmena endoprotézy členk.kĺbu,vým.talárnej komponenty	5t642.6	Ventrálna spondylodéza:6 a viac segmentov
5t575↔	Odstránenie endoprotézy členkového kĺbu	5t643.1	Dorzál.a ventrál.komb.spondylodéza medzi stavcami:1 segm.
5t576↔	Odstránenie endoprotézy priehlavku	5t643.2	Dorzál. a ventrál.komb.spondylodéza medzi stavcami:2 segm.
5t577↔	Odstránenie endoprotézy prednožia a prstov nohy	5t643.3	Dorzál. a ventrál.komb.spondylodéza medzi stavcami:3 segm.
5t57x↔	Revízia,vým.a odstr.endoprotézy na kĺboch DK:ost.	5t643.4	Dorzál. a ventrál.komb.spondylodéza medzi stavcami:4 segm.
5t580	Implantácia náhrady časti kosti	5t643.5	Dorzál. a ventrál.komb.spondylodéza medzi stavcami:5 segm.
5t581.2	Implantácia totálnej kostnej náhrady humeru	5t643.6	Dorzál. a ventrál.komb.spondylodéza medzi stavc:6 -viac segm
5t581.g	Implantácia totálnej kostnej náhrady femuru	5t64x	Spondylodéza:ostatné
5t581.x	Implantácia totálnej kostnej náhrady:iná	5t650.1	Náhr.tela stavca implantátom a kompl.rek.na chrbt:1stavec
5t582	Revízia kostnej náhrady bez výmeny	5t650.2	Náhr.tela stav.impl.a kompl.rekonštrukcia na chrbtici:2st.
5t583	Výmena čiastočnej kostnej náhrady	5t650.3	Náhr.tela stav.impl.a kompl.rekonštrukcia na chrbtici:3st.
5t584.2	Výmena totálnej kostnej náhrady humeru	5t650.4	Náhr.tela stav.impl.a kompl.rekonštrukcia na chrbtici:4st.
5t584.g	Výmena totálnej kostnej náhrady femuru	5t650.5	Náhr.tela stav.impl.a kompl.rekonštr.na chrbtici:5 a v.st.
5t584.x	Výmena totálnej kostnej náhrady:ost.	5t651.1	Náhr.tela stavca osobit.mat.a kompl.rek.na chrbt:1st.
5t585	Odstránenie čiastočnej kostnej náhrady	5t651.2	Náhr.tela stavca osobit.mat.a kompl.rek.na chrbt:2st.
5t586.2	Odstránenie totálnej kostnej náhrady humeru	5t651.3	Náhr.tela stavca osobit.mat.a kompl.rek.na chrbt:3st.
5t586.g	Odstránenie totálnej kostnej náhrady femuru	5t651.4	Náhr.tela stavca osobit.mat.a kompl.rek.na chrbt:4st.
5t586.x	Odstránenie totálnej kostnej náhrady:ost.	5t651.5	Náhr.tela stavca osobit.mat.a kompl.rek.na chrbt:5 a v.st.
5t587	Implantácia stimulátora rastu kosti	5t652	Náhr.tela stav.a kompl.rek.na chrbt:pred.podp.štep bez korek.
5t58x	Impl.rev,vým.a odstr.čiasť.kost.náhr.a tot.kost.náhr:ost.	5t653	Náhr.tela stav.a kompl.rek.na chrbt:pred.podp.štep s korek.
5t590.0↔	Artroplast.bedr.kĺbu s osteotómiou bedra:jednoduchá ost.	5t654	Kyfektómia
5t590.1↔	Artroplast.bedr.kĺbu s osteotómiou bedra:tripleosteotómia	5t655	Dorzálna korekcia na chrbtici bez ventrálneho uvoľnenia
5t590.x↔	Artroplastika bedrového kĺbu s osteotómiou bedra:ostatné	5t656	Dorzálna korekcia na chrbtici s ventrálnym uvoľnením
5t591↔	Plastika striešky acetabula	5t657	Dorzoventrálna korekcia na chrbtici
5t593↔	Resekčná artroplastika na ramennom kĺbe	5t658	Kolumnotómia a polysegm.dorzál.lord.sp[DLS] Zielke
5t594↔	Resekčná artroplastika na lakti	5t659	Kolumnotómia a transpedikul.subrakčt.osteotómia
5t599	Zaved./výmena dočasného spaceru po vybratí endoprotézy	5t65a	Kolumnotómia a monosegm.cervikotorak.lord.spondylodéza
5t59g	Odstránenie dočasného spaceru	5t65b	Dorzo-ventrálna epifyzeodéza na chrbtici
5t59x	Iné plastické kĺbne zákroky, ostatné	5t65c	Unilater.epifyzeodéza na chrbt.s dorzál.fúziou stavca
5t600	Incízie pri chorob.zmen.kost.a kĺb.tk.chrb:debridem.	5t65d	Bilaterál.epifyzeodéza na chrbt.s dorzál.fúziou stavca
5t601	Incízie pri chorob.zmen.kost.a kĺb.tk.chrb:sekvester.	5t65e.1	Epifyzeodéza chrbt.-usmer.rastu skobami pamäť.efekt:1skoba
5t603	Incízie pri chorob.zmen.kost.a kĺb.tk.chrb:odstr.cudz.tel.	5t65e.2	Epifyzeodéza chrbt.-usmer.rastu skobami pamäť.efekt:2skoby
5t604	Incízie pri chorob.zmen.kost.a kĺb.tk.chrb:drenáž	5t65e.3	Epifyzeodéza chrbt.-usmer.rastu skobami pamäť.efekt:3skoby
5t605	Incízie pri chorob.zmen.kost.a kĺb.tk.chrb:rev.fist.	5t65e.4	Epifyzeodéza chrbt.-usmer.rastu skobami pamäť.efekt:4skoby
5t606	Incízie pri chorob.zmen.kost.a kĺb.tk.chrb:rev.fist.sekvestrot.	5t65e.5	Epifyzeodéza chrbt.-usmer.rastu skobami pamäť.efekt:5skób
5t60x	Incízie pri chorob.zmen.kost.a kĺb.tk.chrb:ostatné	5t65e.6	Epifyzeodéza chrbt.-usmer.rastu skobami pamäť.efekt:6skób
5t61a.1	Excízia z poškod.medzistavc.platničky(bez ďalších op.)	5t65e.7	Epifyzeodéza chrbt.-usmer.rastu skobami pamäť.efekt:7skób
5t61a.2	Exc.z poškod.medzistavc.platn.,odstr.volného sekvestra	5t65e.8	Epifyzeodéza chrbt.-usmer.rastu skobami pamäť.efekt:8skób
5t61a.3	Exc.z poškod.medzistavc.plat. s radikulár.dekompresiou	5t65e.9	Epifyzeodéza chrbt.-usmer.rastu skobami pamäť.efekt:9skób
5t61a.4	Exc.z poškod.extraforaminál.ulož.medzistavc.platničky	5t65e.a	Epifyzeodéza chrbt.-usmer.rastu skobami pamäť.efekt:10skób
5t61b.1	Perkut.exc.z poškod.medzistavc.platničky bez esk	5t65e.b	Epifyzeodéza chrbt.-usmer.rastu skobami pamäť.efekt:11skób
5t61b.2	Perkut.exc.z poškod.medzistavc.platničky s esk	5t65e.c	Epifyzeodéza chrbt.-usmer.rastu skobami pamäť.efekt:12skób
5t61c.1	Reoperácia medzistavcovej platničky pri recidíve	5t65e.d	Epifyzeodéza chrbt.-usmer.rastu skobami pamäť.efekt:13skób
5t61c.2	Reoperácia medzistavc.platn.s radikulolýzou pri recidíve	5t65f	Subkut.fix.na chrbtici(inštrument.)podľa Harringtona
5t61c.3	Reviz.OP medzistavc.plat.pre poop.kompl.v rane(hem., inf)	5t65g.a0	Dorzál.(inštrum.)korekt.spondylodéza.3-6 segm.prim.nestab.

5t65g.a1	Dorzál.(inštrum.)korekt.spondylodéza,3-6 segm.prim.stabil.	5t695	Revízia po operácii chrbtice
5t65g.b0	Dorzál.(inštrum.)korekt.spondylodéza,7-10 seg.prim.nest.	5t696.1	Dekompresia miešneho kanála uvoľnením kosti:1 segment
5t65g.b1	Dorzál.(inštrum.)korekt.spondylodéza,7-10 seg.prim.stab.	5t696.2	Dekompresia miešneho kanála uvoľnením kosti:2 segmenty
5t65g.c0	Dorzál.(inštrum.)korekt.spondylodéza,11-viac.s.prim.nest	5t696.3	Dekompresia miešneho kanála uvoľnením kosti:3 segmenty
5t65g.c1	Dorzál.(inštrum.)korekt.spondylodéza,11-viac.s.prim.stab	5t696.4	Dekompresia mieš.kanála uvoľnením kosti:4 a viac segm.
5t65h.a0	Predná(inštrum.)korektív.spondylodéza,3-6 segm.prim.nestab.	5t697	Uvoľnenie mieš.kanála po korekcii deformít v prvom sedení
5t65h.a1	Predná(inštrum.)korektív.spondylodéza,3-6 segm.prim.stab.	5t698	Kompex.kombi.ventr.a dorz.rekonšt.chrbt.s fúziou(360st.)
5t65h.b0	Predná(inštrum.)korektív.spondylodéza,7-10 segm.prim.nest	5t699.1	Vertebroplastika:1stavce
5t65h.b1	Predná(inštrum.)korektív.spondylodéza,7-10 segm.prim.stab	5t699.2	Vertebroplastika:2stavce
5t65h.c0	Predná(inštrum.)korektív.spondylodéza,11 a viac s.prim.nest	5t699.3	Vertebroplastika:3stavce
5t65h.c1	Predná(inštrum.)korektív.spondylodéza,11 a viac s.prim.stab	5t699.4	Vertebroplastika:4 a viac stavcov
5t65j.a0	Zad.a pred.kombi.(inštr)korekt.spondylodéza,3-6 s.prim.nest	5t69a.1	Kyfoplastika:1stavce
5t65j.a1	Zad.a pred.kombi.(inštr)korekt.spondylodéza,3-6 s.prim.stab	5t69a.2	Kyfoplastika:2stavce
5t65j.b0	Zad.a pred.komb.(inštr)korekt.spondylodéza,7-10 s.prim.nest	5t69a.3	Kyfoplastika:3stavce
5t65j.b1	Zad.a pred.komb.(inštr)korekt.spondylodéza,7-10 s.prim.stab	5t69a.4	Kyfoplastika:4 a viac stavcov.
5t65j.c0	Zad.a pred.komb.(inštr)korekt.spondylodéza,11-viac.s.prim.nest	5t69d.1	Odstr.medzitřř.rozvierača z chrbtice:1 segm.
5t65j.c1	Zad.a pred.komb.(inštr)korekt.spondylodéza,11-viac.s.prim.stab	5t69d.2	Odstr.medzitřř.rozvierača z chrbtice:2 segm.
5t65k.1	Korekcia def.chrb.impl.vert.expan.pr.titán.r[VEPTR]:1 impl.	5t69d.3	Odstr.medzitřř.rozvierača z chrbtice:3 a v.segm.
5t65k.2	Korekcia def.chrb.impl.vert.expan.pr.titán.r[VEPTR]:2 impl.	5t69e	Odobr.chondrocyt.z chrbtice na kultiváciu ako samost.zákrok
5t65k.3	Korekcia def.chrb.impl.vert.expan.pr.titán.r[VEPTR]:3 impl.	5t69f.1	Impl.in vitro vypest.tk.kult.do medzist.platničky:1seg.
5t65k.4	Korekcia def.chrb.impl.vert.expan.pr.titán.r[VEPTR]:4.viac.i	5t69f.2	Impl.in vitro vypest.tk.kult.do medzist.platničky:2seg.
5t65x	Náhr.telá stav.a kompl.rek.na chrb:ostatné	5t69f.3	Impl.in vitro vypest.tk.kult.do medzist.platničky:3 a viac seg.
5t660.1	Otv.rep.chrbt(dynam.stabil):drôt.serkláz:1 segm.	5t69x.1	Iné operácie na chrbtici, HALO fixácia
5t660.2	Otv.rep.chrbt(dynam.stabil):drôt.serkláz:2 segm.	5t69x.x	Iné operácie na chrbtici, ostatné
5t660.3	Otv.rep.chrbt(dynam.stabil):drôt.serkláz:3 segm.	5t70a.0↔	Predĺženie ohýbača zápastia
5t660.4	Otv.rep.chrbt(dynam.stabil):drôt.serkláz:4 a v.segm.	5t70a.1↔	Predĺženie ohýbača prsta
5t661.1	Otv.rep.chrbt(dynam.stabil):skrutkou:1 segm.	5t70a.2↔	Predĺženie ohýbača palca
5t661.2	Otv.rep.chrbt(dynam.stabil):skrutkou:2 segm.	5t70a.3↔	Predĺženie vystierača zápastia
5t661.3	Otv.rep.chrbt(dynam.stabil):skrutkou:3 segm.	5t70a.4↔	Predĺženie vystierača prsta
5t661.4	Otv.rep.chrbt(dynam.stabil):skrutkou:4 a v.segm.	5t70a.5↔	Predĺženie vystierača palca
5t662.1	Otv.rep.chrbt(dynam.stabil):skobou:1 segm.	5t781.0↔	Radializácia pri vrodených anomáliách ruky
5t662.2	Otv.rep.chrbt(dynam.stabil):skobou:2 segm.	5t800.0↔	Incízia svalu pozdĺžne v obl.hlavy a krku
5t662.3	Otv.rep.chrbt(dynam.stabil):skobou:3 segm.	5t800.1↔	Incízia svalu pozdĺžne v obl.ramena, axily
5t662.4	Otv.rep.chrbt(dynam.stabil):skobou:4 a v.segm.	5t800.2↔	Incízia svalu pozdĺžne v obl.ramena a lakťa
5t663.1	Otv.rep.chrbt(dynam.stabil):ventr.sy.skrut.a dláh:1 segm.	5t800.3↔	Incízia svalu pozdĺžne v obl.predlaktia
5t663.2	Otv.rep.chrbt(dynam.stabil):ventr.sy.skrut.a dláh:2 segm.	5t800.4↔	Incízia svalu pozdĺžne v obl.hrud.steny a chrbta
5t663.3	Otv.rep.chrbt(dynam.stabil):ventr.sy.skrut.a dláh:3 segm.	5t800.5↔	Incízia svalu pozdĺžne v obl.bruš.steny
5t663.4	Otv.rep.chrbt(dynam.stabil):ventr.sy.skrut.a dláh:4 a v.segm.	5t800.6↔	Incízia svalu pozdĺžne v obl.inguin.genitál.a gluteál.obl.
5t664.1	Otv.rep.chrbt(dynam.stabil):dorz.sy.skrut.a dláh:1 segm.	5t800.7↔	Incízia svalu pozdĺžne v obl.stehna a kolena
5t664.2	Otv.rep.chrbt(dynam.stabil):dorz.sy.skrut.a dláh:2 segm.	5t800.8↔	Incízia svalu pozdĺžne v obl.predkolena
5t664.3	Otv.rep.chrbt(dynam.stabil):dorz.sy.skrut.a dláh:3 segm.	5t800.a↔	Incízia svalu pozdĺžne v obl.zadonožia a priehlavku
5t664.4	Otv.rep.chrbt(dynam.stabil):dorz.sy.skrut.a dláh:4 a v.segm.	5t800.b	Incízia svalu pozdĺžne v obl.stredonožia a prednožia
5t665.1	Otv.rep.chrbt(dynam.stabil):sy.skrutiek a tyčí:1 segm.	5t800.x↔	Incízia svalu pozdĺžne:ostatné
5t665.2	Otv.rep.chrbt(dynam.stabil):sy.skrutiek a tyčí:2 segm.	5t801.0↔	Incízia svalu priečne v obl.hlavy a krku
5t665.3	Otv.rep.chrbt(dynam.stabil):sy.skrutiek a tyčí:3 segm.	5t801.1↔	Incízia svalu priečne v obl.ramena,axily
5t665.4	Otv.rep.chrbt(dynam.stabil):sys.skrut.a tyčí:4 a v.segm.	5t801.2↔	Incízia svalu priečne v obl.ramena a lakťa
5t666.1	Otv.rep.chrbt(dynam.stabil):háčk.dlahami:1 segm.	5t801.3↔	Incízia svalu priečne v obl.predlaktia
5t666.2	Otv.rep.chrbt(dynam.stabil):háčk.dlahami:2 segm.	5t801.4↔	Incízia svalu priečne v obl.hrud.steny a chrbta
5t666.3	Otv.rep.chrbt(dynam.stabil):háčk.dlahami:3 segm.	5t801.5↔	Incízia svalu priečne v obl.bruš.steny
5t666.4	Otv.rep.chrbt(dynam.stabil):háčk.dlahami:4 a v.segm	5t801.6↔	Incízia svalu priečne v obl.inguinál.genit.a gluteálna obl.
5t667.1	Otv.rep.chrbt(dynam.stabil):intervertebr.cage:1 segm.	5t801.7↔	Incízia svalu priečne v obl.stehna a kolena
5t667.2	Otv.rep.chrbt(dynam.stabil):intervertebr.cage:2 segm.	5t801.8↔	Incízia svalu priečne v obl.predkolena
5t667.3	Otv.rep.chrbt(dynam.stabil):intervertebr.cage:3 segm.	5t801.a↔	Incízia svalu priečne v obl.zadonožia a priehlavku
5t667.4	Otv.rep.chrbt(dynam.stabil):intervertebr.cage:4 a v.segm	5t801.b↔	Incízia svalu priečne v obl.stredonožia a prednožia
5t668.1	Otv.rep.chrbt(dynam.stabil):fixač.int.syst:1 segm.	5t801.x	Incízia svalu priečne:ostatné
5t668.2	Otv.rep.chrbt(dynam.stabil):fixač.int.syst:2 segm.	5t802.0↔	Incízia šľachy pozdĺžne v obl.hlavy a krku
5t668.3	Otv.rep.chrbt(dynam.stabil):fixač.int.syst:3 segm.	5t802.1↔	Incízia šľachy pozdĺžne v obl.ramena,axily
5t668.4	Otv.rep.chrbt(dynam.stabil):fixač.int.syst:4 a v.segm	5t802.2↔	Incízia šľachy pozdĺžne v obl.rameno a lakeť
5t66x.1	Otv.rep.chrbt(dynam.stabil):ost:1 segment	5t802.3↔	Incízia šľachy pozdĺžne v obl.predlaktia
5t66x.2	Otv.rep.chrbt(dynam.stabil):ost:2 segm.	5t802.4↔	Incízia šľachy pozdĺžne v obl.hrud.steny a chrbta
5t66x.3	Otv.rep.chrbt(dynam.stabil):ost:3 segm.	5t802.5↔	Incízia šľachy pozdĺžne v obl.bruš.steny
5t66x.4	Otv.rep.chrbt(dynam.stabil):ost:4 a v.segm	5t802.6↔	Incízia šľachy pozdĺžne v obl.inguinál.genit.a gluteálna obl.
5t690	Odstánenie osteosyntetického materiálu z chrbtice	5t802.7↔	Incízia šľachy pozdĺžne v obl.stehna a kolena
5t691.1	Implantácia platničkovej endoprotézy:1 segment	5t802.8↔	Incízia šľachy pozdĺžne v obl.predkolena
5t691.2	Implantácia platničkovej endoprotézy:2 segmenty	5t802.x	Incízia šľachy pozdĺžne:ostatné
5t691.3	Implantácia platničkovej endoprotézy:3 segmenty	5t803.0↔	Incízia šľachy priečne v obl.hlavy a krku
5t691.4	Implantácia platničkovej endoprotézy:4 a viac segm.	5t803.1↔	Incízia šľachy priečne v obl.ramena,axily
5t692	Revízia náhrady medzistavcovej platničky (bez výmeny)	5t803.2↔	Incízia šľachy priečne v obl.ramena a lakťa
5t693	Výmena endoprotézy medzistavcovej platničky	5t803.3↔	Incízia šľachy priečne v obl.predlaktia
5t694	Odstánenie endoprotézy medzistavcovej platničky	5t803.4↔	Incízia šľachy priečne v obl.hrud.steny a chrbta

5t803.5↔	Incizia šľachy priečne v obl.bruš.steny	5t80a.3↔	Odstr.cudz.tel.z fascie v obl.predlaktia
5t803.6↔	Incizia šľachy priečne v inguinál.,genit.a gluteál.obl.	5t80a.4↔	Odstr.cudz.tel.z fascie v obl.hrud.steny a chrbta
5t803.7↔	Incizia šľachy priečne v obl.stehna a kolena	5t80a.5↔	Odstr.cudz.tel.z fascie v obl.bruš.steny
5t803.8↔	Incizia šľachy priečne v obl.predkolenia	5t80a.6↔	Odstr.cudz.tel.z fascie v inguinál.,genit.a gluteál.obl.
5t803.x	Incizia šľachy priečne:ostatné	5t80a.7↔	Odstr.cudz.tel.z fascie v obl.stehna a kolena
5t804.0↔	Incizia šľ.pošvy izolovane pozdĺž.v obl.hlavy a krku	5t80a.8↔	Odstr.cudz.tel.z fascie v obl.predkolenia
5t804.1↔	Incizia šľ.pošvy izolovane pozdĺž.v obl.ramena,axily	5t80a.9↔	Odstr.cudz.tel.z fascie v obl.nohy
5t804.2↔	Incizia šľ.pošvy izolovane pozdĺž.v obl.ramena a lakťa	5t80a.x	Odstr.cudz.tel.z fascie:ostatné
5t804.3↔	Incizia šľ.pošvy izolovane pozdĺž.v obl.predlaktia	5t80b.0↔	Debridement svalu v obl.hlavy a krku
5t804.4↔	Incizia šľ.pošvy izolovane pozdĺž.v obl.hrud.steny,chrbta	5t80b.1↔	Debridement svalu v obl.ramena,axily
5t804.6↔	Inciz.šľ.pošvy izol.priečne v obl.hlavy a krku	5t80b.2↔	Debridement svalu v obl.ramena a lakťa
5t804.7↔	Incizia šľ.pošvy izolovane pozdĺž.v obl.stehna a kolena	5t80b.3↔	Debridement svalu v obl.predlaktia
5t804.8↔	Incizia šľ.pošvy izolovane pozdĺž.v obl.predkolenia	5t80b.4↔	Debridement svalu v obl.hrud.steny a chrbta
5t804.a↔	Incizia šľ.pošvy izolovane pozdĺž.v obl.zadonožia a priehlavku	5t80b.5↔	Debridement svalu v obl.bruš.steny
5t804.b↔	Incizia šľ.pošvy izolovane pozdĺž.v obl.stredonožia a prednožia	5t80b.6↔	Debridement svalu v inguinál.,genit.a gluteál.obl.
5t804.x	Incizia šľ.pošvy izolovane pozdĺžne:ostatné	5t80b.7↔	Debridement svalu v obl.stehna a kolena
5t805.0↔	Incizia šľ.pošvy izolov.priečne v obl.hlavy a krku	5t80b.8↔	Debridement svalu v obl.predkolenia
5t805.1↔	Incizia šľ.pošvy izolov.priečne v obl.ramena,axily	5t80b.9↔	Debridement svalu v obl.nohy
5t805.2↔	Incizia šľ.pošvy izolov.priečne v obl.ramena,lakťa	5t80b.x	Debridement svalu:ostatné
5t805.3↔	Incizia šľ.pošvy izolov.priečne v obl.predlaktia	5t80c.0↔	Debridement šľachy v obl.hlavy a krku
5t805.4↔	Incizia šľ.pošvy izolov.priečne v obl.hrud.steny a chrbta	5t80c.1↔	Debridement šľachy v obl.ramena,axily
5t805.6↔	Incizia šľ.pošvy izolov.priečne v inguin.,genit.a glut.obl.	5t80c.2↔	Debridement šľachy v obl.ramena a lakťa
5t805.7↔	Incizia šľ.pošvy izolov.priečne v obl.stehna,kolena	5t80c.3↔	Debridement šľachy v obl.predlaktia
5t805.8↔	Incizia šľ.pošvy izolov.priečne v obl.predkolenia	5t80c.4↔	Debridement šľachy v obl.hrud.steny a chrbta
5t805.a↔	Incizia šľ.pošvy izolov.priečne v obl.zadonožia a priehlavku	5t80c.5↔	Debridement šľachy v obl.bruš.steny
5t805.b↔	Incizia šľ.pošvy izolov.priečne v obl.stredonožia a prednožia	5t80c.6↔	Debridement šľachy v inguinál.,genit.a gluteál.obl.
5t805.x	Incizia šľ.pošvy izolovane priečne:ostatné	5t80c.7↔	Debridement šľachy v obl.stehna a kolena
5t806.0↔	Otv.chirurgická incizia fascie v obl.hlavy a krku	5t80c.8↔	Debridement šľachy v obl.predkolenia
5t806.1↔	Otv.chirurgická incizia fascie v obl.ramena,axily	5t80c.9↔	Debridement šľachy v obl.nohy
5t806.2↔	Otv.chirurgická incizia fascie v obl.ramena,lakťa	5t80c.x	Debridement šľachy:ostatné
5t806.3↔	Otv.chirurgická incizia fascie v obl.predlaktia	5t80d.0↔	Debridement fascie v obl.hlavy a krku
5t806.4↔	Otv.chirurgická incizia fascie v obl.hrud.steny a chrbta	5t80d.1↔	Debridement fascie v obl.ramena,axily
5t806.5↔	Otv.chirurgická incizia fascie v obl.bruš.steny	5t80d.2↔	Debridement fascie v obl.ramena a lakťa
5t806.6↔	Otv.chirurgická incizia fascie v inguin.,genit.a glut.obl.	5t80d.3↔	Debridement fascie v obl.predlaktia
5t806.7↔	Otv.chirurgická incizia fascie v obl.stehna a kolena	5t80d.4↔	Debridement fascie v obl.hrud.steny a chrbta
5t806.x	Otv.chirurgická incizia fascie:ostatné	5t80d.5↔	Debridement fascie v obl.bruš.steny
5t807.0↔	Perkutánná incizia fascie v obl.hlavy a krku	5t80d.6↔	Debridement fascie v inguinál.,genit.a gluteál.obl.
5t807.1↔	Perkutánná incizia fascie v obl.ramena,axily	5t80d.7↔	Debridement fascie v obl.stehna a kolena
5t807.2↔	Perkutánná incizia fascie v obl.ramena,lakťa	5t80d.8↔	Debridement fascie v obl.predkolenia
5t807.3↔	Perkutánná incizia fascie v obl.predlaktia	5t80d.9↔	Debridement fascie v obl.nohy
5t807.4↔	Perkutánná incizia fascie v obl.hrud.steny a chrbta	5t80d.x	Debridement fascie:ostatné
5t807.5↔	Perkutánná incizia fascie v obl.bruš.steny	5t80x.0↔	Ost.incizie sv./šľachy/fascie:hlava a krk
5t807.6↔	Perkutánná incizia fascie v inguinál.,genit.a gluteál.obl.	5t80x.1↔	Ost.incizie sv./šľachy/fascie:ramenný kĺb,axila
5t807.7↔	Perkutánná incizia fascie v obl.stehna a kolena	5t80x.2↔	Ost.incizie sv./šľachy/fascie:rameno a lakeť
5t807.x	Perkutánná incizia fascie:ostatné	5t80x.3↔	Ost.incizie svalu/šľachy/fascie:predlaktie
5t808.0↔	Odstr.cudz.tel.zo svalu v obl.hlavy a krku	5t80x.4↔	Ost.incizie sv./šľachy/fascie:hruďná stena a chrbát
5t808.1↔	Odstr.cudz.tel.zo svalu v obl.rameno,axila	5t80x.5	Ost.incizie sv./šľachy/fascie:brušná stena
5t808.2↔	Odstr.cudz.tel.zo svalu v obl.ramena a lakťa	5t80x.6↔	Ost.incizie sv./šľachy/fascie:inguinál.,genit.a glut.obl.
5t808.3↔	Odstr.cudz.tel.zo svalu v obl.predlaktia	5t80x.7↔	Ost.incizie sv./šľachy/fascie:stehno a koleno
5t808.4↔	Odstr.cudz.tel.zo svalu v obl.hrud.steny a chrbta	5t80x.8↔	Ost.incizie sv./šľachy/fascie:predkolenia
5t808.5↔	Odstr.cudz.tel.zo svalu v obl.bruš.steny	5t80x.9↔	Ost.incizie sv./šľachy/fascie:noha
5t808.6↔	Odstr.cudz.tel.zo svalu v inguinál.,genit.a gluteál.obl.	5t80x.x	Ost.incizie sv./šľachy/fascie:ostatné
5t808.7↔	Odstr.cudz.tel.zo svalu v obl.stehna a kolena	5t810.0↔	Preťatie svalu v obl.hlavy a krku
5t808.8↔	Odstr.cudz.tel.zo svalu v obl.predkolenia	5t810.1↔	Preťatie svalu v obl.ramena,axily
5t808.9↔	Odstr.cudz.tel.zo svalu v obl.nohy	5t810.2↔	Preťatie svalu v obl.ramena a lakťa
5t808.x	Odstr.cudz.tel.zo svalu:ostatné	5t810.3↔	Preťatie svalu v obl.predlaktia
5t809.0↔	Odstr.cudz.tel.zo šľachy v obl.hlavy a krku	5t810.4↔	Preťatie svalu v obl.hrud.steny a chrbta
5t809.1↔	Odstr.cudz.tel.zo šľachy v obl.ramena,axily	5t810.5↔	Preťatie svalu v obl.bruš.steny
5t809.2↔	Odstr.cudz.tel.zo šľachy v obl.ramena,lakťa	5t810.6↔	Preťatie svalu v inguin.,genit., glut.obl.
5t809.3↔	Odstr.cudz.tel.zo šľachy v obl.predlaktia	5t810.7↔	Preťatie svalu v obl.stehna a kolena
5t809.4↔	Odstr.cudz.tel.zo šľachy v obl.hrud.steny a chrbta	5t810.8↔	Preťatie svalu v obl.predkolenia
5t809.5↔	Odstr.cudz.tel.zo šľachy v obl.bruš.steny	5t810.9↔	Preťatie svalu v obl.nohy
5t809.6↔	Odstr.cudz.tel.zo šľachy v inguinál.,genit.a gluteál.obl.	5t810.x	Preťatie svalu:ostatné
5t809.7↔	Odstr.cudz.tel.zo šľachy v obl.stehna a kolena	5t811.0↔	Otv.chir.tenotómia v obl.hlavy,krku
5t809.8↔	Odstr.cudz.tel.zo šľachy v obl.predkolenia	5t811.1↔	Otv.chir.tenotómia v obl.ramena,axily
5t809.9↔	Odstr.cudz.tel.zo šľachy v obl.nohy	5t811.2↔	Otv.chir.tenotómia v obl.ramena,lakťa
5t809.x	Odstr.cudz.tel.zo šľachy:ostatné	5t811.3↔	Otv.chir.tenotómia v obl.predlaktia
5t80a.0↔	Odstr.cudz.tel.z fascie v obl.hlavy a krku	5t811.4↔	Otv.chir.tenotómia v obl.hrud.steny,chrbta
5t80a.1↔	Odstr.cudz.tel.z fascie v obl.ramena,axily	5t811.5↔	Otv.chir.tenotómia v obl.bruš.steny
5t80a.2↔	Odstr.cudz.tel.z fascie v obl.ramena a lakťa	5t811.6↔	Otv.chir.tenotómia v inguin.,genit.,glut.obl.

5t811.7↔	Otv.chir.tenotómia v obl.stehna,kolena	5t818.7↔	POtv.chir.parcial.fasciotómia pozdĺž,1 segm:stehno,koleno
5t811.8↔	Otv.chir.tenotómia v obl.predkolenia	5t818.8↔	Otv.chir.parcial.fasciotómia pozdĺž,1 segm:predkol
5t811.x	Otv.chir.tenotómia:ostat.	5t818.x	Otv.chir.parcial.fasciotómia pozdĺž,1 segm:ostat
5t812.0↔	Perkutánna tenotómia v obl.hlavy,krku	5t819.0↔	Otv.ch.totál.fasciotómia pozdĺž,1 segm:hlava,krk
5t812.1↔	Perkutánna tenotómia v obl.ramena,axily	5t819.1↔	Otv.ch.totál.fasciotómia pozdĺž,1 segm:rameno,axila
5t812.2↔	Perkutánna tenotómia v obl.ramena,lakťa	5t819.2↔	Otv.ch.totál.fasciotómia pozdĺž,1 segm:rameno,lakeť
5t812.3↔	Perkutánna tenotómia v obl.predlaktia	5t819.3↔	Otv.ch.totál.fasciotómia pozdĺž,1 segm:predlakt
5t812.4↔	Perkutánna tenotómia v obl.hrud.st,chrbta	5t819.4↔	Otv.ch.totál.fasciotómia pozdĺž,1 segm:hrud.st,chr
5t812.5↔	Perkutánna tenotómia v obl.bruš.steny	5t819.5↔	Otv.ch.totál.fasciotómia pozdĺž,1 segm:bruš.st
5t812.6↔	Perkutánna tenotómia v inguin.,genit.,glut.obl.	5t819.6↔	Otv.ch.totál.fasciotómia pozdĺž,1 segm:inguin.gen.glut.ob
5t812.7↔	Perkutánna tenotómia v obl.stehna,kolena	5t819.7↔	Otv.ch.totál.fasciotómia pozdĺž,1 segm:steh,koleno
5t812.8↔	Perkutánna tenotómia v obl.predkolenia	5t819.8↔	Otv.ch.totál.fasciotómia pozdĺž,1 segm:predkol
5t812.x	Perkutánna tenotómia:ostatné	5t819.x	Otv.chirurg.totálna fasciotómia pozdĺž,1 segm:ostat
5t813.0↔	Preťatie šľach.pošvy pozdĺž.v obl.hlavy,krku	5t81a.0↔	Perkut.fasciotómia pozdĺž.v obl.hlavy,krku
5t813.1↔	Preťatie šľach.pošvy pozdĺž.v obl.ramena,axily	5t81a.1↔	Perkut.fasciotómia pozdĺž.v obl.ramena,axily
5t813.2↔	Preťatie šľach.pošvy pozdĺž.v obl.ramena,lakťa	5t81a.2↔	Perkut.fasciotómia pozdĺž.v obl.ramena,lakeť
5t813.3↔	Preťatie šľach.pošvy pozdĺž.v obl.predlaktia	5t81a.3↔	Perkut.fasciotómia pozdĺž.v obl.predlaktia
5t813.4↔	Preťatie šľach.pošvy pozdĺž.v obl.hrud.steny,chrbta	5t81a.4↔	Perkut.fasciotómia pozdĺž.v obl.hrud.steny,chrbta
5t813.6↔	Preťatie šľach.pošvy pozdĺž.v inguin.,genit.,glut.obl.	5t81a.5↔	Perkut.fasciotómia pozdĺž.v obl.bruš.steny
5t813.7↔	Preťatie šľach.pošvy pozdĺž.v obl.stehna,kolena	5t81a.6↔	Perkut.fasciotómia pozdĺž.v inguin.genit.glut.obl.
5t813.8↔	Preťatie šľach.pošvy pozdĺž.v obl.predkolenia	5t81a.7↔	Perkut.fasciotómia pozdĺž.v obl.stehna,kolena
5t813.9↔	Preťatie šľach.pošvy pozdĺž.v obl.nohy	5t81a.8↔	Perkut.fasciotómia pozdĺž.v obl.predkolenia
5t813.x	Preťatie šľach.pošvy pozdĺž:ostatné	5t81a.x	Perkut.fasciotómia pozdĺž:ostat.
5t814.0↔	Preťatie šľach.pošvy priečne v obl.hlavy,krku	5t81b.0↔	Otv.ch.parcial.fasciotómia,viac.segm:hlava,krk
5t814.1↔	Preťatie šľach.pošvy priečne v obl.ramena,axily	5t81b.1↔	Otv.ch.parcial.fasciotómia,viac.segm:rameno,axila
5t814.2↔	Preťatie šľach.pošvy priečne v obl.ramena,lakťa	5t81b.2↔	Otv.ch.parcial.fasciotómia,viac.segm:rameno,lakeť
5t814.3↔	Preťatie šľach.pošvy priečne v obl.predlaktia	5t81b.3↔	Otv.ch.parcial.fasciotómia,viac.segm:predlaktie
5t814.4↔	Preťatie šľach.pošvy priečne v obl.hrud.st,chrbta	5t81b.4↔	Otv.ch.parcial.fasciotómia,viac.segm:hrud.st,chrbát
5t814.6↔	Preťatie šľach.pošvy priečne v inguin.,genit.,glut.obl.	5t81b.5↔	Otv.ch.parcial.fasciotómia,viac.segm:bruš.stena
5t814.7↔	Preťatie šľach.pošvy priečne v obl.stehna,kolena	5t81b.6↔	Otv.ch.parcial.fasciotómia,viac.segm:inguin.gen.glut.obl
5t814.8↔	Preťatie šľach.pošvy priečne v obl.predkolenia	5t81b.7↔	Otv.ch.parcial.fasciotómia,viac.segm:steh,koleno
5t814.9↔	Preťatie šľach.pošvy priečne v obl.nohy	5t81b.8↔	Otv.ch.parcial.fasciotómia,viac.segm:predkolenie
5t814.x	Preťatie šľach.pošvy priečne:ostatné	5t81b.x	Otv.chirurg.parcialna fasciotómia,viac.segm:ostatné
5t815.0↔	Otv.chir.parc.fasciotómia priečna:hlava,krk	5t81c.0↔	Otv.ch.totál.fasciotómia,viac.segm:hlava,krk
5t815.1↔	Otv.chir.parc.fasciotómia priečna:rameno,axila	5t81c.1↔	Otv.ch.totál.fasciotómia,viac.segm:rameno,axila
5t815.2↔	Otv.chir.parc.fasciotómia priečna:rameno,lakeť	5t81c.2↔	Otv.ch.totál.fasciotómia,viac.segm:rameno,lakeť
5t815.3↔	Otv.chir.parc.fasciotómia priečna:predlaktie	5t81c.3↔	Otv.ch.totál.fasciotómia,viac.segm:predlaktie
5t815.4↔	Otv.chir.parc.fasciotómia priečna:hrud.stena,chrbát	5t81c.4↔	Otv.ch.totál.fasciotómia,viac.segm:hrud.st,chrbát
5t815.5↔	Otv.chir.parc.fasciotómia priečna:bruš.stena	5t81c.5↔	Otv.ch.totál.fasciotómia,viac.segm:bruš.stena
5t815.6↔	Otv.chir.parc.fasciotómia priečna:inguin.genit.glut.obl.	5t81c.6↔	Otv.ch.totál.fasciotómia,viac.segm:inguin.gen.glut.obl
5t815.7↔	Otv.chir.parc.fasciotómia priečna:stehno,koleno	5t81c.7↔	Otv.ch.totál.fasciotómia,viac.segm:stehno,koleno
5t815.8↔	Otv.chir.parc.fasciotómia priečna:predkolenie	5t81c.8↔	Otv.ch.totál.fasciotómia,viac.segm:predkolenie
5t815.x	Otv.chir.parc.fasciotómia priečna:ostatné	5t81c.x	Otv.ch.totál.fasciotómia,viac.segm:ostatné
5t816.0↔	Otv.chir.totál.fasciotómia priečna:hlava,krk	5t81d.0↔	Dezinzercia svalu,šľachy:hlava a krk
5t816.1↔	Otv.chir.totál.fasciotómia priečna:rameno,axila	5t81d.1↔	Dezinzercia svalu,šľachy:rameno a axila
5t816.2↔	Otv.chir.totál.fasciotómia priečna:rameno,lakeť	5t81d.2↔	Dezinzercia svalu,šľachy:rameno a lakeť
5t816.3↔	Otv.chir.totál.fasciotómia priečna:predlaktie	5t81d.3↔	Dezinzercia svalu,šľachy:predlaktie
5t816.4↔	Otv.chir.totál.fasciotómia priečna:hrud.stena,chrbát	5t81d.4↔	Dezinzercia svalu,šľachy:hrud.stena a chrbát
5t816.5↔	Otv.chir.totál.fasciotómia priečna:bruš.stena	5t81d.5↔	Dezinzercia svalu,šľachy:bruš.stena
5t816.6↔	Otv.chir.totál.fasciotómia priečna:inguin.genit.glut.obl	5t81d.6↔	Dezinzercia svalu,šľachy:inguinínal.genit.a glut.obl.
5t816.7↔	Otv.chir.totál.fasciotómia priečna:stehno,koleno	5t81d.7↔	Dezinzercia svalu,šľachy:stehno a koleno
5t816.8↔	Otv.chir.totál.fasciotómia priečna:predkolenie	5t81d.8↔	Dezinzercia svalu,šľachy:predkolenie
5t816.x	Otv.chir.totál.fasciotómia priečna:ostat.	5t81d.9↔	Dezinzercia svalu,šľachy:noha
5t817.0↔	Perkután.fasciotómia priečna:hlava,krk	5t81d.x	Dezinzercia svalu,šľachy:ostatné
5t817.1↔	Perkután.fasciotómia priečna:rameno,axila	5t81x.0↔	Iné prerušenie svalu, šľachy a fascie:hlava a krk
5t817.2↔	Perkután.fasciotómia priečna:rameno,lakeť	5t81x.1↔	Iné prerušenie svalu, šľachy a fascie:rameno a axila
5t817.3↔	Perkután.fasciotómia priečna:predlaktie	5t81x.2↔	Iné prerušenie svalu, šľachy a fascie:rameno a lakeť
5t817.4↔	Perkután.fasciotómia priečna:hrud.stena,chrbát	5t81x.3↔	Iné prerušenie svalu, šľachy a fascie:predlaktie
5t817.5↔	Perkután.fasciotómia priečna:bruš.stena	5t81x.4	Iné prerušenie svalu, šľachy a fascie:hrud.stena a chrbát
5t817.6↔	Perkután.fasciotómia priečna:inguin.genit.glut.obl	5t81x.5	Iné prerušenie svalu, šľachy a fascie:brušná stena
5t817.7↔	Perkután.fasciotómia priečna:stehno,koleno	5t81x.6↔	Iné prerušenie svalu, šľachy a fascie v inguin.genit.a glut.obl.
5t817.8↔	Perkután.fasciotómia priečna:predkolenie	5t81x.7↔	Iné prerušenie svalu, šľachy a fascie:stehno a koleno
5t817.x	Perkután.fasciotómia priečna:ostatné	5t81x.8↔	Iné prerušenie svalu, šľachy a fascie:predkolenie
5t818.0↔	Otv.chir.parcial.fasciotómia pozdĺž,1 segm:hlava,krk	5t81x.9↔	Iné prerušenie svalu, šľachy a fascie:noha
5t818.1↔	Otv.chir.parcial.fasciotómia pozdĺž,1 segm:rameno,axila	5t81x.x	Iné prerušenie svalu, šľachy a fascie:ostatné
5t818.2↔	Otv.chir.parcial.fasciotómia pozdĺž,1 segm:ram,lakeť	5t820.0↔	Parciálna excízia šľachy v obl.hlavy,krku
5t818.3↔	Otv.chir.parcial.fasciotómia pozdĺž,1 segm:predlak	5t820.1↔	Parciálna excízia šľachy v obl.ramena,axily
5t818.4↔	Otv.chir.parcial.fasciotómia pozdĺž,1 segm:hrud.st,chr	5t820.2↔	Parciálna excízia šľachy v obl.ramena,lakťa
5t818.5↔	Otv.chir.parcial.fasciotómia pozdĺž,1 segm:bruš.st	5t820.3↔	Parciálna excízia šľachy v obl.predlaktia
5t818.6↔	Otv.chir.parcial.fasciotómia pozdĺž,1 segm:ing.gen.glut.ob	5t820.4↔	Parciálna excízia šľachy v obl.hrud.st,chrbta

5t820.5↔	Parciálna excízia šľachy v obl.bruš.steny	5t827.0↔	Totál.excízia svalu,subfasciál:hlava,krk
5t820.6↔	Parciálna excízia šľachy v inguin,genit,glut.obl	5t827.1↔	Totál.excízia svalu,subfasciál:rameno,axila
5t820.7↔	Parciálna excízia šľachy v obl.stehna,kolena	5t827.2↔	Totál.excízia svalu,subfasciál:rameno a lakeť
5t820.8↔	Parciálna excízia šľachy v obl.predkolenia	5t827.3↔	Totál.excízia svalu,subfasciál:predlaktie
5t820.9↔	Parciálna excízia šľachy v obl.nohy	5t827.4↔	Totál.excízia svalu,subfasciál:hруд.st,chrbát
5t820.x	Parciálna excízia šľachy:ostatné	5t827.5↔	Totál.excízia svalu,subfasciál:bruš.stena
5t821.0↔	Totálna excízia šľachy v obl.hlavy,krku	5t827.6↔	Totál.excízia svalu,subfasciál:inguin,genit,glut.ob
5t821.1↔	Totálna excízia šľachy v obl.ramena,axily	5t827.7↔	Totál.excízia svalu,subfasciál:stehno,koleno
5t821.2↔	Totálna excízia šľachy v obl.ramena,lakťa	5t827.8↔	Totál.excízia svalu,subfasciál:predkolenie
5t821.3↔	Totálna excízia šľachy v obl.predlaktia	5t827.9↔	Totál.excízia svalu,subfasciál:noha
5t821.4↔	Totálna excízia šľachy v obl.hrud.st,chrbta	5t827.x	Totál.excízia svalu,subfasciál:ostat.
5t821.5↔	Totálna excízia šľachy v obl.bruš.steny	5t828.0↔	Excízia na šľachách a svaloch,epifasciál:hlava,krk
5t821.6↔	Totálna excízia šľachy v inguin,genit,glut.obl	5t828.1↔	Excízia na šľachách a svaloch,epifasciál:rameno,axila
5t821.7↔	Totálna excízia šľachy v obl.stehna,kolena	5t828.2↔	Excízia na šľachách a svaloch,epifasciál:rameno,lakeť
5t821.8↔	Totálna excízia šľachy v obl.predkolenia	5t828.3↔	Excízia na šľachách a svaloch,epifasciál:predlaktie
5t821.9↔	Totálna excízia šľachy v obl.nohy	5t828.4↔	Excízia na šľachách a svaloch,epifasciál:hруд.st,chrbát
5t821.x	Totálna excízia šľachy:ostatné	5t828.5↔	Excízia na šľachách a svaloch,epifasciál:bruš.st
5t822.0↔	Parciál.excízia šľach.pošvy:hlava a krk	5t828.6↔	Excízia na šľachách a svaloch,epifasciál:inguin,genit,glut.obl
5t822.1↔	Parciál.excízia šľach.pošvy:rameno,axila	5t828.7↔	Excízia na šľachách a svaloch,epifasciál:stehno,koleno
5t822.2↔	Parciál.excízia šľach.pošvy:rameno,lakeť	5t828.8↔	Excízia na šľachách a svaloch,epifasciál:predkolenie
5t822.3↔	Parciál.excízia šľach.pošvy:predlaktie	5t828.9↔	Excízia na šľachách a svaloch,epifasciál:noha
5t822.4↔	Parciál.excízia šľach.pošvy:hруд.st,chrbát	5t828.x	Excízia na šľachách a svaloch,epifasciál:ostatné
5t822.6↔	Parciál.excízia šľach.pošvy:inguin,genit,glut.obl	5t829.0↔	Excízia na šľach.a svaloch,subfasciál:hlava,krk
5t822.7↔	Parciál.excízia šľach.pošvy:stehno,koleno	5t829.1↔	Excízia na šľach.a svaloch,subfasciál:ramen.kĺb,xila
5t822.8↔	Parciál.excízia šľach.pošvy:predkolenie	5t829.2↔	Excízia na šľach.a svaloch,subfasciál:rameno,lakeť
5t822.9↔	Parciál.excízia šľach.pošvy:noha	5t829.3↔	Excízia na šľach.a svaloch,subfasciál:predlaktie
5t822.x	Parciál.excízia šľach.pošvy:ostatné	5t829.4↔	Excízia na šľach.a svaloch,subfasciál:hруд.st,chrbát
5t823.0↔	Totál.excízia šľach.pošvy:hlava a krk	5t829.5↔	Excízia na šľach.a svaloch,subfasciál:bruš.st
5t823.1↔	Totál.excízia šľach.pošvy:rameno,axila	5t829.6↔	Excízia na šľach.a svaloch,subfasciál:inguin,genit,glut.obl
5t823.2↔	Totál.excízia šľach.pošvy:rameno,lakeť	5t829.7↔	Excízia na šľach.a svaloch,subfasciál:stehno,koleno
5t823.3↔	Totál.excízia šľach.pošvy:predlaktie	5t829.8↔	Excízia na šľach.a svaloch,subfasciál:predkolenie
5t823.4↔	Totál.excízia šľach.pošvy:hруд.st,chrbát	5t829.9↔	Excízia na šľach.a svaloch,subfasciál:noha
5t823.6↔	Totál.excízia šľach.pošvy:inguin,genit,glut.obl	5t829.x	Excízia na šľach.a svaloch,subfasciál:ostatné
5t823.7↔	Totál.excízia šľach.pošvy:stehno,koleno	5t82a.0↔	Excízia fascie v obl.hlavy a krku
5t823.8↔	Totál.excízia šľach.pošvy:predkolenie	5t82a.1↔	Excízia fascie v obl.ramena a axily
5t823.9↔	Totál.excízia šľach.pošvy:noha	5t82a.2↔	Excízia fascie v obl.ramena a lakťa
5t823.x	Totál.excízia šľach.pošvy:ostatné	5t82a.3↔	Excízia fascie v obl.predlaktia
5t824.0↔	Parciál.excízia svalu,epifasciál:hlava,krk	5t82a.4↔	Excízia fascie v obl.hrud.steny,chrbta
5t824.1↔	Parciál.excízia svalu,epifasciál:rameno,axila	5t82a.5↔	Excízia fascie v obl.bruš.steny
5t824.2↔	Parciál.excízia svalu,epifasciál:rameno,lakeť	5t82a.6↔	Excízia fascie v inguin,genit,glut.obl.
5t824.3↔	Parciál.excízia svalu,epifasciál:predlaktie	5t82a.7↔	Excízia fascie v obl.stehna,kolena
5t824.4↔	Parciál.excízia svalu,epifasciál:hруд.st,chrbát	5t82a.8↔	Excízia fascie v obl.predkolenia
5t824.5↔	Parciál.excízia svalu,epifasciál:bruš.stena	5t82a.x	Excízia fascie:ostatné
5t824.6↔	Parciál.excízia svalu,epifasciál:inguin,genit,glut.obl	5t82b.0↔	Res.kompart.sv,šf,f.b.špec.ciev,nerv.prep:hlava,krk
5t824.7↔	Parciál.excízia svalu,epifasciál:stehno,koleno	5t82b.1↔	Res.kompart.sv,šf,f.b.špec.ciev,nerv.prep:rameno,axila
5t824.8↔	Parciál.excízia svalu,epifasciál:predkolenie	5t82b.2↔	Res.kompart.sv,šf,f.b.špec.ciev,nerv.prep:rameno,lakeť
5t824.9↔	Parciál.excízia svalu,epifasciál:noha	5t82b.3↔	Res.kompart.sv,šf,f.b.špec.ciev,nerv.prep:predlaktie
5t824.x	Parciálna excízia svalu,epifasciálne:ostat.	5t82b.4↔	Res.kompart.sv,šf,f.b.špec.ciev,nerv.prep:hруд.st,chrb
5t825.0↔	Totál excízia svalu,epifasciál:hlava,krk	5t82b.5↔	Res.kompart.sv,šf,f.b.špec.ciev,nerv.prep:bruš.st
5t825.1↔	Totál excízia svalu,epifasciál:rameneno,axila	5t82b.6↔	Res.kompart.sv,šf,f.b.špec.ciev,nerv.prep:inguin,genit,glut.ob
5t825.2↔	Totál excízia svalu,epifasciál:rameno,lakeť	5t82b.7↔	Res.kompart.sv,šf,f.b.špec.ciev,nerv.prep:steh,koleno
5t825.3↔	Totál excízia svalu,epifasciál:predlaktie	5t82b.8↔	Res.kompart.sv,šf,f.b.špec.ciev,nerv.prep:predkol
5t825.4↔	Totál excízia svalu,epifasciál:hруд.st,chrbát	5t82b.9↔	Res.kompart.sv,šf,f.b.špeciál.ciev,nerv.preparácie:noha
5t825.5↔	Totál excízia svalu,epifasciál:bruš.stena	5t82b.x	Resek.kompartm.sv,šf,fascie bez špec.ciev,nerv.prep:ost.
5t825.6↔	Totál excízia svalu,epifasciál:inguin,genit,glut.ob	5t82c.0↔	Res.kompart.sv,šf,f.so špec.ciev,nerv.prep:hlava,krk
5t825.7↔	Totál excízia svalu,epifasciál:stehno,koleno	5t82c.1↔	Res.kompart.sv,šf,f.so špec.ciev,nerv.prep:rameno,axila
5t825.8↔	Totál excízia svalu,epifasciál:predkolenie	5t82c.2↔	Res.kompart.sv,šf,f.so špec.ciev,nerv.prep:rameno,lakeť
5t825.9↔	Totál excízia svalu,epifasciál:noha	5t82c.3↔	Res.kompart.sv,šf,f.so špec.ciev,nerv.prep:predlaktie
5t825.x	Totál excízia svalu,epifasciálne:ostat.	5t82c.4↔	Res.kompart.sv,šf,f.so špec.ciev,nerv.prep:hруд.st,chrbát
5t826.0↔	Parciál.excízia svalu,subfasciál:hlava,krk	5t82c.5↔	Res.kompart.sv,šf,f.so špec.ciev,nerv.prep:bruš.stena
5t826.1↔	Parciál.excízia svalu,subfasciál:rameno,axila	5t82c.6↔	Res.kompart.sv,šf,f.so špec.ciev,nerv.prep:ing.gen,glut.ob
5t826.2↔	Parciál.excízia svalu,subfasciál:rameno,lakeť	5t82c.7↔	Res.kompart.sv,šf,f.so špec.ciev,nerv.prep:stehno,koleno
5t826.3↔	Parciál.excízia svalu,subfasciál:predlaktie	5t82c.8↔	Res.kompart.sv,šf,f.so špec.ciev,nerv.prep:predkolenie
5t826.4↔	Parciál.excízia svalu,subfasciál:hруд.st,chrbát	5t82c.9↔	Res.kompart.sv,šf,f.so špec.ciev,nerv.prep:noha
5t826.5↔	Parciál.excízia svalu,subfasciál:bruš.stena	5t82c.x	Resek.kompart.sv,šf,fascie so špeciál.ciev,nerv.prep:ost.
5t826.6↔	Parciál.excízia svalu,subfasciál:inguin,genit,glut.ob	5t82d.0↔	Res.kompart.sv,šf,f.s rozšir.prep:hlava,krk
5t826.7↔	Parciál.excízia svalu,subfasciál:stehno,koleno	5t82d.1↔	Res.kompart.sv,šf,f.s rozšir.prep:ramen.kĺb,xila
5t826.8↔	Parciál.excízia svalu,subfasciál:predkolenie	5t82d.2↔	Res.kompart.sv,šf,f.s rozšir.prep:rameno,lakeť
5t826.9↔	Parciál.excízia svalu,subfasciál:noha	5t82d.3↔	Resek.kompart.sv,šf,f.s rozšir.prep:predlaktie
5t826.x	Parciál.excízia svalu,subfasciálne:ostat.	5t82d.4↔	Res.kompart.sv,šf,f.s rozšir.prep:hруд.st,chrbát

5t82d.5↔	Res.kompart.sv,šf,f.s rozšír.prepar.bruš.stena	5t82x.9↔	Iná excízia svalu, šľachy, fascie:noha
5t82d.6↔	Res.kompart.sv,šf,f.s rozšír.prepar.inguin,genit,glut.obl	5t82x.x	Iná excízia svalu, šľachy, fascie:ostatné
5t82d.7↔	Res.kompart.sv,šf,f.s rozšír.prepar.stehno,koleno	5t830.0↔	Refixácia svalov v obl.hlavy,krku
5t82d.8↔	Res.kompart.sv,šf,f.s rozšír.prepar.predkolenie	5t830.1↔	Refixácia svalov v obl.ramena,axily
5t82d.9↔	Res.kompart.sv,šf,f.s rozšír.prepar.noha	5t830.2↔	Refixácia svalov v obl.ramena,lakt'a
5t82d.x	Resek.kompartm.sv,šf,fascie s rozšírenou preparáciou:ost.	5t830.3↔	Refixácia svalov v obl.predlaktia
5t82e.0↔	Odobr.sval.tkaniva na transpl:hlava a krk	5t830.4↔	Refixácia svalov v obl.hrud.steny,chrbta
5t82e.1↔	Odobr.sval.tk.na transpl:rameno,axila	5t830.5↔	Refixácia svalov v obl.bruš.steny
5t82e.2↔	Odobr.sval.tk.na transpl:rameno,lakeť	5t830.6↔	Refixácia svalov v inguin,genit.a gluteál.obl.
5t82e.3↔	Odobr.sval.tk.na transpl:predlaktie	5t830.7↔	Refixácia svalov v obl.stehna,kolena
5t82e.4↔	Odobr.sval.tk.na transpl:hrud.st,chrbát	5t830.8↔	Refixácia svalov v obl.predkolenia
5t82e.5↔	Odobr.sval.tk.na transpl:bruš.stena	5t830.9↔	Refixácia svalov v obl.nohy
5t82e.6↔	Odobr.sval.tk.na transpl:inguin,genit,glut.obl	5t830.x	Refixácia svalov:ostatné
5t82e.7↔	Odobr.sval.tk.na transpl:stehno,koleno	5t831.0↔	Sutúra svalov v obl.hlavy,krku
5t82e.8↔	Odobr.sval.tk.na transpl:predkolenie	5t831.1↔	Sutúra svalov v obl.ramena,axily
5t82e.9↔	Odobratie sval.tkaniva na transplantáciu:noha	5t831.2↔	Sutúra svalov v obl.ramena,lakt'a
5t82e.x	Odobratie sval.tkaniva na transplantáciu:ostatné	5t831.3↔	Sutúra svalov v obl.predlaktia
5t82f.0↔	Odobr.šľachy na transplantáciu:hlava,krk	5t831.4↔	Sutúra svalov v obl.hrud.steny,chrbta
5t82f.1↔	Odobr.šľachy na transplantáciu:ramen.kĺb,axila	5t831.5↔	Sutúra svalov v obl.bruš.steny
5t82f.2↔	Odobr.šľachy na transplantáciu:rameno,lakeť	5t831.6↔	Sutúra svalov v inguin,genit.a gluteál.obl.
5t82f.3↔	Odobr.šľachy na transplantáciu:predlaktie	5t831.7↔	Sutúra svalov v obl.stehna,kolena
5t82f.4↔	Odobr.šľachy na transplantáciu:hrud.st,chrbát	5t831.8↔	Sutúra svalov v obl.predkolenia
5t82f.5↔	Odobr.šľachy na transplantáciu:bruš.stena	5t831.9↔	Sutúra svalov v obl.nohy
5t82f.6↔	Odobr.šľachy na transplantáciu:inguin,genit,glut.obl	5t831.x	Sutúra svalov:ostatné
5t82f.7↔	Odobr.šľachy na transplantáciu:stehno,koleno	5t832.0↔	Predženie a sutúra svalov v obl.hlavy,krku
5t82f.8↔	Odobr.šľachy na transplantáciu:predkolenie	5t832.1↔	Predženie a sutúra svalov v obl.ramena,axily
5t82f.9↔	Odobr.šľachy na transplantáciu:noha	5t832.2↔	Predženie a sutúra svalov v obl.ramena,lakt'a
5t82f.x	Odobratie šľachy na transplantáciu:ostatné	5t832.3↔	Predženie a sutúra svalov v obl.predlaktia
5t82g.0↔	Odobr.fascie na transpl:hlava,krk	5t832.4↔	Predženie a sutúra svalov v obl.hrud.steny,chrbta
5t82g.1↔	Odobr.fascie na transpl:ramen.kĺb,axila	5t832.5↔	Predženie a sutúra svalov v obl.bruš.steny
5t82g.2↔	Odobr.fascie na transpl:rameno,lakeť	5t832.6↔	Predženie a sutúra svalov v ingv,genit,glut.obl.
5t82g.3↔	Odobr.fascie na transpl:predlaktie	5t832.7↔	Predženie a sutúra svalov v obl.stehna,kolena
5t82g.4↔	Odobr.fascie na transpl:hrud.st,chrbát	5t832.8↔	Predženie a sutúra svalov v obl.predkolenia
5t82g.5↔	Odobr.fascie na transpl:bruš.stena	5t832.9↔	Predženie a sutúra svalov v obl.nohy
5t82g.6↔	Odobr.fascie na transpl:inguin,genit,glut.obl	5t832.x	Predženie a sutúra svalov:ostatné
5t82g.7↔	Odobr.fascie na transpl:stehno,koleno	5t833.0↔	Skrátenie a sutúra svalov v obl.hlavy,krku
5t82g.8↔	Odobr.fascie na transpl:predkolenie	5t833.1↔	Skrátenie a sutúra svalov v obl.ramena,axily
5t82g.9↔	Odobr.fascie na transplantáciu:noha	5t833.2↔	Skrátenie a sutúra svalov v obl.ramena,lakt'a
5t82g.x	Odobratie fascie na transplantáciu:ostatné	5t833.3↔	Skrátenie a sutúra svalov v obl.predlaktia
5t82h.0↔	Res.prev.č.komp.sv,šf,f.b.špec.ciev,nerv.prep:hlava,krk	5t833.4↔	Skrátenie a sutúra svalov v obl.hrud.steny,chrbta
5t82h.1↔	Res.prev.č.komp.sv,šf,f.b.špec.ciev,nerv.prep:rameno,axila	5t833.5↔	Skrátenie a sutúra svalov v obl.bruš.steny
5t82h.2↔	Res.prev.č.komp.sv,šf,f.b.špec.ciev,nerv.prep:ram,lakeť	5t833.6↔	Skrátenie a sutúra svalov v inguin,genit.a glut.obl.
5t82h.3↔	Res.prev.č.komp.sv,šf,f.b.špec.ciev,nerv.prep:predlak	5t833.7↔	Skrátenie a sutúra svalov v obl.stehna a kolena
5t82h.4↔	Res.prev.č.komp.sv,šf,f.b.špec.ciev,nerv.prep:hr.st,chrb	5t833.8↔	Skrátenie a sutúra svalov v obl.predkolenia
5t82h.5↔	Res.prev.č.komp.sv,šf,f.b.špec.ciev,nerv.prep:bruš.st	5t833.9↔	Skrátenie a sutúra svalov v obl.nohy
5t82h.6↔	Res.prev.č.komp.sv,šf,f.b.špec.ciev,nerv.prep:ing.gen,glu.obl	5t833.x	Skrátenie a sutúra svalov:ostatné
5t82h.7↔	Res.prev.č.komp.sv,šf,f.b.špec.ciev,nerv.prep:steh,koleno	5t834.0↔	Plastika svalov v obl.hlavy,krku
5t82h.8↔	Res.prev.č.komp.sv,šf,f.b.špec.ciev,nerv.prep:predkolenie	5t834.1↔	Plastika svalov v obl.ramena,axily
5t82h.9↔	Res.prev.č.komp.sv,šf,f.b.špec.ciev,nerv.prep:noha	5t834.2↔	Plastika svalov v obl.ramena,lakt'a
5t82h.x	Res.prev.č.kompartmentu b.špec.ciev,nerv.preparácie:ost.	5t834.3↔	Plastika svalov v obl.predlaktia
5t82j.0↔	Res.prevaž.č.komp.sv,šf,f.so šp.ciev,nerv.prepar:hlava,krk	5t834.4↔	Plastika svalov v obl.hrud.steny,chrbta
5t82j.1↔	Res.prevaž.č.komp.sv,šf,f.so šp.ciev,nerv.prepar:ram,axila	5t834.5↔	Plastika svalov v obl.bruš.steny
5t82j.2↔	Res.prevaž.č.komp.sv,šf,f.so šp.ciev,nerv.prepar:ram,lakeť	5t834.6↔	Plastika svalov v inguin,genit.a glut.obl.
5t82j.3↔	Res.prevaž.č.komp.sv,šf,f.so šp.ciev,nerv.prepar:predlakt	5t834.7↔	Plastika svalov v obl.stehna,kolena
5t82j.4↔	Res.prevaž.č.komp.so šp.ciev,nerv.prepar:hrud.st,chrbát	5t834.8↔	Plastika svalov v obl.predkolenia
5t82j.5↔	Res.prevaž.č.komp.sv,šf,f.so šp.ciev,nerv.prepar:bruš.st	5t834.9↔	Plastika svalov v obl.nohy
5t82j.6↔	Res.prevaž.č.komp.so šp.ciev,nerv.prepar:inguin,gen,glut.obl	5t834.x	Plastika svalov:ostatné
5t82j.7↔	Res.prevaž.č.komp.sv,šf,f.so šp.ciev,nerv.prepar:steh,koleno	5t835.0↔	Transpozícia svalov v obl.hlavy,krku
5t82j.8↔	Res.prevaž.č.komp.sv,šf,f.so šp.ciev,nerv.prepar:predkol	5t835.1↔	Transpozícia svalov v obl.ramena,axily
5t82j.9↔	Res.prevaž.č.komp.sv,šf,f.so šp.ciev,nerv.prepar:noha	5t835.2↔	Transpozícia svalov v obl.ramena,lakt'a
5t82j.x	Res.prevaž.č.kompartmentu.so špecif.ciev,nerv.prepar:ost.	5t835.3↔	Transpozícia svalov v obl.predlaktia
5t82x.0↔	Iná excízia svalu, šľachy, fascie:hlava a krk	5t835.4↔	Transpozícia svalov v obl.hrud.steny,chrbta
5t82x.1	Iná excízia svalu, šľachy, fascie:rameno a axila	5t835.5↔	Transpozícia svalov v obl.bruš.steny
5t82x.2↔	Iná excízia svalu, šľachy, fascie:rameno a lakeť	5t835.6↔	Transpozícia svalov v inguin,genit.a glut.obl.
5t82x.3↔	Iná excízia svalu, šľachy, fascie:predlaktie	5t835.7↔	Transpozícia svalov v obl.stehna a kolena
5t82x.4	Iná excízia svalu, šľachy, fascie:hrud.stena a chrbát	5t835.8↔	Transpozícia svalov v obl.predkolenia
5t82x.5	Iná excízia svalu, šľachy, fascie:brušná stena	5t835.9↔	Transpozícia svalov v obl.nohy
5t82x.6	Iná excízia svalu, šľachy, fascie:inguinál,genit.a glut.obl.	5t835.x	Transpozícia svalov:ostatné
5t82x.7↔	Iná excízia svalu, šľachy, fascie:stehno a koleno	5t836.0↔	Transplantácia svalov v obl.hlavy,krku
5t82x.8↔	Iná excízia svalu, šľachy, fascie:predkolenie	5t836.1↔	Transplantácia svalov v obl.ramena,axily

5t836.2↔	Transplantácia svalov v obl.ramena,lakt'a	5t841.5↔	Skrátenie šliach:brušná stena
5t836.3↔	Transplantácia svalov v obl.predlaktia	5t841.6↔	Skrátenie šliach:inguin,genit.a glut.obl.
5t836.4↔	Transplantácia svalov v obl.hrud.steny a chrbta	5t841.7↔	Skrátenie šliach:stehno a koleno
5t836.5↔	Transplantácia svalov v obl.bruš.steny	5t841.8↔	Skrátenie šliach:predkolenie
5t836.6↔	Transplantácia svalov v inguin,genit.a glut.obl.	5t841.a↔	Skrátenie šliach:zadonožie a priehlavok
5t836.7↔	Transplantácia svalov v obl.stehna,kolena	5t841.b↔	Skrátenie šliach:stredonožie a prednožie
5t836.8↔	Transplantácia svalov v obl.predkolenia	5t841.x	Skrátenie šliach:ostatné
5t836.9↔	Transplantácia svalov v obl.nohy	5t842.0↔	Transpozícia šliach:hlava a krk
5t836.x	Transplantácia svalov:ostatné	5t842.1↔	Transpozícia šliach:rameno,axila
5t837.0↔	Revízia transplantátu svalov:hlava a krk	5t842.2↔	Transpozícia šliach:rameno a lakeť
5t837.1↔	Revízia transplantátu svalov:rameno a axila	5t842.3↔	Transpozícia šliach:predlaktie
5t837.2↔	Revízia transplantátu svalov:rameno a lakeť	5t842.4↔	Transpozícia šliach:hrud.stena a chrbát
5t837.3↔	Revízia transplantátu svalov:predlaktie	5t842.6↔	Transpozícia šliach:inguin,genit,glut.obl.
5t837.4↔	Revízia transplantátu svalov:hrud.stena a chrbát	5t842.7↔	Transpozícia šliach:stehno a koleno
5t837.5↔	Revízia transplantátu svalov:brušná stena	5t842.8↔	Transpozícia šliach:predkolenie
5t837.6↔	Revízia transplantátu svalov:inguin,genit.a glut.obl.	5t842.a↔	Transpozícia šliach:zadonožie a priehlavok
5t837.7↔	Revízia transplantátu svalov:stehno a koleno	5t842.b↔	Transpozícia šliach:stredonožie a prednožie
5t837.8↔	Revízia transplantátu svalov:predkolenie	5t842.x	Transpozícia šliach:ostatné
5t837.9↔	Revízia transplantátu svalov:noha	5t843.0↔	Augmentácia šliach:hlava a krk
5t837.x	Revízia transplantátu svalov:ostatné	5t843.1↔	Augmentácia šliach:rameno a axila
5t838.0↔	Výmena transplantátu svalov:hlava a krk	5t843.2↔	Augmentácia šliach:rameno a lakeť
5t838.1↔	Výmena transplantátu svalov:rameno a axila	5t843.3↔	Augmentácia šliach:predlaktie
5t838.2↔	Výmena transplantátu svalov:rameno a lakeť	5t843.4↔	Augmentácia šliach:hrudná stena a chrbát
5t838.3↔	Výmena transplantátu svalov:predlaktie	5t843.5↔	Augmentácia šliach:brušná stena
5t838.4↔	Výmena transplantátu svalov:hrud.stena a chrbát	5t843.6↔	Augmentácia šliach:inguinál,genit.a glut.obl.
5t838.5↔	Výmena transplantátu svalov:brušná stena	5t843.7↔	Augmentácia šliach:stehno a koleno
5t838.6↔	Výmena transplantátu svalov:inguin,genit.a glut.obl.	5t843.8↔	Augmentácia šliach:predkolenie
5t838.7↔	Výmena transplantátu svalov:stehno a koleno	5t843.a↔	Augmentácia šliach:zadonožie a priehlavok
5t838.8↔	Výmena transplantátu svalov:predkolenie	5t843.b↔	Augmentácia šliach:stredonožie a prednožie
5t838.9↔	Výmena transplantátu svalov:noha	5t843.x	Augmentácia šliach:ostatné
5t838.x	Výmena transplantátu svalov:ostatné	5t844.0↔	Plastika šliach náhradou:hlava a krk
5t839.0↔	Odstránenie transplantátu svalov:hlava a krk	5t844.1↔	Plastika šliach náhradou:rameno a axila
5t839.1↔	Odstránenie transplantátu svalov:rameno a axila	5t844.2↔	Plastika šliach náhradou:rameno a lakeť
5t839.2↔	Odstránenie transplantátu svalov:rameno a lakeť	5t844.3↔	Plastika šliach náhradou:predlaktie
5t839.3↔	Odstránenie transplantátu svalov:predlaktie	5t844.4↔	Plastika šliach náhradou:hrud.stena a chrbát
5t839.4↔	Odstránenie transplantátu svalov:hrud.stena a chrbát	5t844.5↔	Plastika šliach náhradou:brušná stena
5t839.5↔	Odstránenie transplantátu svalov:brušná stena	5t844.6↔	Plastika šliach náhradou:inguin,genit,glut.obl
5t839.6↔	Odstr. transplant.svalov:inguin,genit.a glut.obl.	5t844.7↔	Plastika šliach náhradou:stehno a koleno
5t839.7↔	Odstránenie transplantátu svalov:stehno a koleno	5t844.8↔	Plastika šliach náhradou:predkolenie
5t839.8↔	Odstránenie transplantátu svalov:predkolenie	5t844.a↔	Plastika šliach náhradou:zadonožie,priehlavok
5t839.9↔	Odstránenie transplantátu svalov:noha	5t844.b↔	Plastika šliach náhradou:stredonožie,prednožie
5t839.x	Odstránenie transplantátu svalov:ostatné	5t844.x	Plastika šliach náhradou:ostatné
5t83x.0↔	Iná rekonštrukcia svalov v obl.hlavy a krku	5t845.0↔	Plastika šliach náhradou s interponátom:hlava,krk
5t83x.1↔	Iná rekonštrukcia svalov v obl.ramena a axily	5t845.1↔	Plastika šliach náhr.s interponátom:rameno,axila
5t83x.2↔	Iná rekonštrukcia svalov v obl.ramena a lakt'a	5t845.2↔	Plastika šliach náhradou s interponátom:rameno,lakeť
5t83x.3↔	Iná rekonštrukcia svalov v obl.predlaktia	5t845.3↔	Plastika šliach náhradou s interponátom:predlaktie
5t83x.4	Iná rekonštrukcia svalov v obl.hrud.steny a chrbta	5t845.4↔	Plastika šliach náhradou s interponátom:hrud.st,chrbat
5t83x.5	Iná rekonštrukcia svalov v obl.bruš.steny	5t845.5↔	Plastika šliach náhradou s interponátom:bruš.stena
5t83x.6↔	Iná rekonštrukcia svalov v inguin,genit.a gluteál.obl.	5t845.6↔	Plastika šliach náhr.s interponátom:inguin,genit,glut.obl
5t83x.7↔	Iná rekonštrukcia svalov v obl.stehna a kolena	5t845.7↔	Plastika šliach náhr.s interponátom:stehno,koleno
5t83x.8↔	Iná rekonštrukcia svalov v obl.predkolenia	5t845.8↔	Plastika šliach náhradou s interponátom:predkolenie
5t83x.9↔	Iná rekonštrukcia svalov v obl.nohy	5t845.a↔	Plast. šliach náhradou s interponátom:zadonož,priehlavok
5t83x.x	Iná rekonštrukcia svalov:ostatné	5t845.b↔	Plast.šliach náhradou s interponátom:stredonož,prednož
5t840.0↔	Predĺženie šliach:hlava a krk	5t845.x	Plastika šliach náhradou s interponátom:ostatné
5t840.1↔	Predĺženie šliach:rameno a axila	5t846.0↔	Tvorba transplantátu šliach:hlava a krk
5t840.2↔	Predĺženie šliach:rameno a lakeť	5t846.1↔	Tvorba transplantátu šliach:rameno,axila
5t840.3↔	Predĺženie šliach:predlaktie	5t846.2↔	Tvorba transplantátu šliach:rameno a lakeť
5t840.4↔	Predĺženie šliach:hrudná stena a chrbát	5t846.3↔	Tvorba transplantátu šliach:predlaktie
5t840.5↔	Predĺženie šliach:brušná stena	5t846.4↔	Tvorba transplantátu šliach:hrud.st,chrbat
5t840.6↔	Predĺženie šliach:inguin,genit.a glut.obl.	5t846.5↔	Tvorba transplantátu šliach:brušná stena
5t840.7↔	Predĺženie šliach:stehno a koleno	5t846.6↔	Tvorba transplantátu šliach:inguin,genit,glut.obl.
5t840.8↔	Predĺženie šliach:predkolenie	5t846.7↔	Tvorba transplantátu šliach:stehno a koleno
5t840.a↔	Predĺženie šliach:zadonožie a priehlavok	5t846.8↔	Tvorba transplantátu šliach:predkolenie
5t840.b↔	Predĺženie šliach:stredonožie a prednožie	5t846.a↔	Tvorba transplantátu šliach:zadonožie,priehlavok
5t840.x	Predĺženie šliach:ostatné	5t846.b↔	Tvorba transplantátu šliach:stredonožie,prednožie
5t841.0↔	Skrátenie šliach:hlava a krk	5t846.x	Tvorba transplantátu šliach:ostatné
5t841.1↔	Skrátenie šliach:rameno a axila	5t847.0↔	Transplantácia šliach:hlava a krk
5t841.2↔	Skrátenie šliach:rameno a lakeť	5t847.1↔	Transplantácia šliach:rameno a axila
5t841.3↔	Skrátenie šliach:predlaktie	5t847.2↔	Transplantácia šliach:rameno a lakeť
5t841.4↔	Skrátenie šliach:hrudná stena a chrbát	5t847.3↔	Transplantácia šliach:predlaktie

5t847.4↔	Transplantácia šliach:hruďná stena a chrbát	5t852.4↔	Sekundárna sutúra šľachy v obl.hruď.steny,chrbta
5t847.5↔	Transplantácia šliach:brušná stena	5t852.5↔	Sekundárna sutúra šľachy v obl.bruš.steny
5t847.6↔	Transplantácia šliach:inguinál,genit.a glut.obl.	5t852.6↔	Sekundárna sutúra šľachy v inguin,gen,glu.obl.
5t847.7↔	Transplantácia šliach:stehno a koleno	5t852.7↔	Sekundárna sutúra šľachy v obl.stehna,kolena
5t847.8↔	Transplantácia šliach:predkolenie	5t852.8↔	Sekundárna sutúra šľachy v obl.predkolenia
5t847.a↔	Transplantácia šliach:zadonožie a priehlavok	5t852.9↔	Sekundárna sutúra šľachy v obl.nohy
5t847.b↔	Transplantácia šliach:stredonožie a prednožie	5t852.x	Sekundárna sutúra šľachy:ost.
5t847.x	Transplantácia šliach:ostatné	5t853.0↔	Primárna sutúra šľach.pošvy:hlava,krk
5t848.0↔	Výmena transplantátu šliach:hlava a krk	5t853.1↔	Primárna sutúra šľach.pošvy:rameno,axila
5t848.1↔	Výmena transplantátu šliach:rameno,axila	5t853.2↔	Primárna sutúra šľach.pošvy:ram.,lak.
5t848.2↔	Výmena transplantátu šliach:rameno a lakeť	5t853.3↔	Primárna sutúra šľach.pošvy:predlak.
5t848.3↔	Výmena transplantátu šliach:predlaktie	5t853.4↔	Primárna sutúra šľach.pošvy:hruď.stena,chrbát
5t848.4↔	Výmena transplantátu šliach:hruď.st,chrbát	5t853.5↔	Primárna sutúra šľach.pošvy:bruš.stena
5t848.5↔	Výmena transplantátu šliach:brušná stena	5t853.6↔	Primárna sutúra šľach.pošvy:ing,gen,gl.obl.
5t848.6↔	Výmena transplantátu šliach:inguin,genit,glut.obl	5t853.7↔	Primárna sutúra šľach.pošvy:stehno,koleno
5t848.7↔	Výmena transplantátu šliach:stehno a koleno	5t853.8↔	Primárna sutúra šľach.pošvy:predkol.
5t848.8↔	Výmena transplantátu šliach:predkolenie	5t853.9↔	Primárna sutúra šľach.pošvy:noha
5t848.a↔	Výmena transplantátu šliach:zadonožie,priehlavok	5t853.x	Primárna sutúra šľach.pošvy:ostatné
5t848.b↔	Výmena transplantátu šliach:stredonožie a prednožie	5t854.0↔	Sekundárna sutúra šľach.pošvy:hlava,krk
5t848.x	Výmena transplantátu šliach:ostatné	5t854.1↔	Sekundárna sutúra šľach.pošvy:rameno,axila.
5t849.0↔	Odstránenie transplantátu šliach:hlava a krk	5t854.2↔	Sekundárna sutúra šľach.pošvy:rameno,lakeť
5t849.1↔	Odstránenie transplantátu šliach:rameno,axila	5t854.3↔	Sekundárna sutúra šľach.pošvy:predlak.
5t849.2↔	Odstránenie transplantátu šliach:rameno a lakeť	5t854.4↔	Sekundárna sutúra šľach.pošvy:hruď.stena,chrbát
5t849.3↔	Odstránenie transplantátu šliach:predlaktie	5t854.5↔	Sekundárna sutúra šľach.pošvy:bruš.stena
5t849.4↔	Odstránenie transplantátu šliach:hruď.st,chrbát	5t854.6↔	Sekundárna sutúra šľach.pošvy:inguin,gen,gl.obl.
5t849.5↔	Odstránenie transplantátu šliach:brušná stena	5t854.7↔	Sekundárna sutúra šľach.pošvy:stehno,koleno
5t849.6↔	Odstránenie transplantátu šliach:ingv,genit,glut.obl.	5t854.8↔	Sekundárna sutúra šľach.pošvy:predkol.
5t849.7↔	Odstránenie transplantátu šliach:stehno a koleno	5t854.9↔	Sekundárna sutúra šľach.pošvy:noha
5t849.8↔	Odstránenie transplantátu šliach:predkolenie	5t854.x	Sekundárna sutúra šľachovej pošvy:ost.
5t849.a↔	Odstránenie transplantátu šliach:zadonožie,priehlavok	5t855.0↔	Tenolyza 1 šľachy v obl.hlavy,krku
5t849.b↔	Odstránenie transplantátu šliach:stredonožie,prednožie	5t855.1↔	Tenolyza 1 šľachy v obl.ramena,axily
5t849.x	Odstránenie transplantátu šliach:ostatné	5t855.2↔	Tenolyza 1 šľachy v obl.ramena,lakt'a
5t84x.0↔	Iné rekonštrukcie šliach:hlava a krk	5t855.4↔	Tenolyza 1 šľachy v obl.hruď.steny,chrbta
5t84x.1↔	Iné rekonštrukcie šliach:rameno a axila	5t855.5↔	Tenolyza 1 šľachy v obl.bruš.steny
5t84x.2↔	Iné rekonštrukcie šliach:rameno a lakeť	5t855.6↔	Tenolyza 1 šľachy v inguin,genit,gluteál.obl.
5t84x.3↔	Iné rekonštrukcie šliach:predlaktie	5t855.7↔	Tenolyza 1 šľachy v obl.stehna,kolena
5t84x.4↔	Iné rekonštrukcie šliach:hruď.stena a chrbát	5t855.x	Tenolyza jednej šľachy:ostatné
5t84x.5↔	Iné rekonštrukcie šliach:brušná stena	5t856.0↔	Tenolyza viac.šliach:hlava,krk
5t84x.6↔	Iné rekonštrukcie šliach:inguin,genit,glut.obl	5t856.1↔	Tenolyza viac.šliach:rameno,axila
5t84x.7↔	Iné rekonštrukcie šliach:stehno a koleno	5t856.2↔	Tenolyza viac.šliach:rameno,lakeť
5t84x.8↔	Iné rekonštrukcie šliach:predkolenie	5t856.4↔	Tenolyza viac.šliach:hruď.stena,chrbát
5t84x.a↔	Iné rekonštrukcie šliach:zadonožie,priehlavok	5t856.5↔	Tenolyza viac.šliach:bruš.stena
5t84x.b↔	Iné rekonštrukcie šliach:stredonožie,prednožie	5t856.6↔	Tenolyza viac.šliach:ing,gen,glut.obl.
5t84x.x	Iné rekonštrukcie šliach:ostatné	5t856.7↔	Tenolyza viac.šliach:steh,kol.
5t850.0↔	Reinzercia šľachy v obl.hlavy,krku	5t856.x	Tenolyza viac.šliach:ostatné
5t850.1↔	Reinzercia šľachy v obl.ramena,axily	5t857.0↔	Primárna tenodéza 1 šľachy:hlava,krk
5t850.2↔	Reinzercia šľachy v obl.ramena,lakt'a	5t857.1↔	Primárna tenodéza 1 šľachy:rameno,axila
5t850.3↔	Reinzercia šľachy v obl.predlaktia	5t857.2↔	Primárna tenodéza 1 šľachy:rameno,lakeť
5t850.4↔	Reinzercia šľachy v obl.hruď.steny,chrbta	5t857.3↔	Primárna tenodéza 1 šľachy:predlaktie
5t850.5↔	Reinzercia šľachy v obl.bruš.steny	5t857.4↔	Primárna tenodéza 1 šľachy:hruď.stena,chrbát
5t850.6↔	Reinzercia šľachy v inguin,gen,glut.obl.	5t857.5↔	Primárna tenodéza 1 šľachy:bruš.stena
5t850.7↔	Reinzercia šľachy v obl.stehna,kolena	5t857.6↔	Primárna tenodéza 1 šľachy:ing,gen,gl.obl.
5t850.8↔	Reinzercia šľachy v obl.predkolenia	5t857.7↔	Primárna tenodéza 1 šľachy:steh,kol.
5t850.9↔	Reinzercia šľachy v obl.nohy	5t857.8↔	Primárna tenodéza 1 šľachy:predk.
5t850.x	Reinzercia šľachy:ost.	5t857.9↔	Primárna tenodéza 1 šľachy:noha
5t851.0↔	Primárna sutúra šľachy v obl.hlavy,krku	5t857.x	Primárna tenodéza jednej šľachy:ostatné
5t851.1↔	Primárna sutúra šľachy v obl.ramena,axily	5t858.0↔	Sekundárna tenodéza 1 šľachy:hlava,krk
5t851.2↔	Primárna sutúra šľachy v obl.ramena,lakt'a	5t858.1↔	Sekundárna tenodéza 1 šľachy:rameno,axila
5t851.3↔	Primárna sutúra šľachy v obl.predlaktia	5t858.2↔	Sekundárna tenodéza 1 šľachy:rameno,lakeť
5t851.4↔	Primárna sutúra šľachy v obl.hruď.steny,chrbta	5t858.3↔	Sekundárna tenodéza 1 šľachy:predlaktie
5t851.5↔	Primárna sutúra šľachy v obl.bruš.steny	5t858.4↔	Sekundárna tenodéza 1 šľachy:hruď.stena,chrbát
5t851.6↔	Primárna sutúra šľachy v inguin,gen,glut.obl.	5t858.5↔	Sekundárna tenodéza 1 šľachy:bruš.stena
5t851.7↔	Primárna sutúra šľachy v obl.stehna,kolena	5t858.6↔	Sekundárna tenodéza 1 šľachy:ing,gen,gl.obl.
5t851.8↔	Primárna sutúra šľachy v obl.predkol.	5t858.7↔	Sekundárna tenodéza 1 šľachy:steh,kol.
5t851.9↔	Primárna sutúra šľachy v obl.nohy	5t858.8↔	Sekundárna tenodéza 1 šľachy:predk.
5t851.x	Primárna sutúra šľachy:ost.	5t858.9↔	Sekundárna tenodéza 1 šľachy:noha
5t852.0↔	Sekundárna sutúra šľachy v obl.hlavy,krku	5t858.x	Sekundárna tenodéza jednej šľachy:ostatné
5t852.1↔	Sekundárna sutúra šľachy v obl.ramena,axily	5t859.0↔	Primárna tenodéza viac.šliach:hlava,krk
5t852.2↔	Sekundárna sutúra šľachy v obl.ramena,lakt'a	5t859.1↔	Primárna tenodéza viac.šliach:rameno,axila
5t852.3↔	Sekundárna sutúra šľachy v obl.predlaktia	5t859.2↔	Primárna tenodéza viac.šliach:rameno,lakeť

5t859.3↔	Primárna tenodéza viac.šliach:predlaktie	5t862.8↔	Skrátenie (raphage) fascii:predkolenie
5t859.4↔	Primárna tenodéza viac.šliach:hруд.stena,chrbát	5t862.9↔	Skrátenie (raphage) fascii:noha
5t859.5↔	Primárna tenodéza viac.šliach:bruš.stena	5t862.x	Skrátenie (raphage) fascii:ostatné
5t859.6↔	Primárna tenodéza viacerých šliach:ing.gen.gl.obl.	5t863.0↔	Zdvojenie jednej fascie:hlava a krk
5t859.7↔	Primárna tenodéza viac.šliach:stehno,koleno	5t863.1↔	Zdvojenie jednej fascie:rameno,axila
5t859.8↔	Primárna tenodéza viac.šliach:predkolenie	5t863.2↔	Zdvojenie jednej fascie:rameno a lakeť
5t859.9↔	Primárna tenodéza viacerých šliach:noha	5t863.3↔	Zdvojenie jednej fascie:predlaktie
5t859.x	Primárna tenodéza viac.šliach:ostatné	5t863.4↔	Zdvojenie jednej fascie:hруд.stena a chrbát
5t85a.0↔	Sekundárna tenodéza viac.šliach:hlava,krk	5t863.5↔	Zdvojenie jednej fascie:brušná stena
5t85a.1↔	Sekundárna tenodéza viac.šliach:rameno,axila	5t863.6↔	Zdvojenie jednej fascie:ingv.gen.glut.obl.
5t85a.2↔	Sekundárna tenodéza viac.šliach:ram,lakeť	5t863.7↔	Zdvojenie jednej fascie:stehno a koleno
5t85a.3↔	Sekundárna tenodéza viac.šliach:predlaktie	5t863.8↔	Zdvojenie jednej fascie:predkolenie
5t85a.4↔	Sekundárna tenodéza viac.šliach:hруд.stena,chrbát	5t863.9↔	Zdvojenie jednej fascie:noha
5t85a.6↔	Sekundárna tenodéza viac.šliach:ing.gen.gl.obl.	5t863.x	Zdvojenie jednej fascie:ostatné
5t85a.7↔	Sekundárna tenodéza viac.šliach:stehno,koleno	5t864.0↔	Autológná transplantácia fascii:hlava a krk
5t85a.8↔	Sekundárna tenodéza viac.šliach:predk.	5t864.1↔	Autológná transplantácia fascii:rameno,axila
5t85a.9↔	Sekundárna tenodéza viac.šliach:noha	5t864.2↔	Autológná transplantácia fascii:rameno a lakeť
5t85a.x	Sekundárna tenodéza viac.šliach:ostatné	5t864.3↔	Autológná transplantácia fascii:predlaktie
5t85b.0↔	Výplach šľachovej pošvy v obl.hlavy,krku	5t864.4↔	Autológ.transplantácia fascii:hрудná stena a chrbát
5t85b.1↔	Výplach šľachovej pošvy v obl.ramena,axily	5t864.5↔	Autológná transplantácia fascii:brušná stena
5t85b.2↔	Výplach šľachovej pošvy v obl.ramena,lakt'a	5t864.6↔	Autológná transplantácia fascii:inguin.gen.glut.obl.
5t85b.3↔	Výplach šľachovej pošvy v obl.predlaktia	5t864.7↔	Autológná transplantácia fascii:stehno a koleno
5t85b.4↔	Výplach šľachovej pošvy v obl.hруд.steny,chrbta	5t864.8↔	Autológná transplantácia fascii:predkolenie
5t85b.5↔	Výplach šľachovej pošvy v obl.bruš.steny	5t864.9↔	Autológná transplantácia fascii:noha
5t85b.6↔	Výplach šľachovej pošvy v inguin.genit.glut.obl.	5t864.x	Autológná transplantácia fascii:ostatné
5t85b.7↔	Výplach šľachovej pošvy v obl.stehna,kolena	5t865.0↔	Alogénna transplantácia fascii:hlava a krk
5t85b.8↔	Výplach šľachovej pošvy v obl.predkolenia	5t865.1↔	Alogénna transplantácia fascii:rameno,axila
5t85b.9↔	Výplach šľachovej pošvy v obl.nohy	5t865.2↔	Alogénna transplantácia fascii:rameno a lakeť
5t85b.x	Výplach šľachovej pošvy:ostatné	5t865.3↔	Alogénna transplantácia fascii:predlaktie
5t85x.0↔	Iná sut. a iné OP šliach a šľach.pošiev:hlava a krk	5t865.4↔	Alogén.transplantácia fascii:hруд.stena a chrbát
5t85x.1↔	Iná sut. a iné OP šliach a šľach.pošiev:rameno,axila	5t865.5↔	Alogénna transplantácia fascii:brušná stena
5t85x.2↔	Iná sut. a iné OP šliach a šľach.pošiev:rameno a lakeť	5t865.6↔	Alogénna transplantácia fascii:inguin.gen.glut.obl.
5t85x.3↔	Iná sut. a iné OP šliach a šľach.pošiev:predlaktie	5t865.7↔	Alogénna transplantácia fascii:stehno a koleno
5t85x.4	Iná sut. a iné OP šliach a šľach.pošiev:hr.stena a chrb.	5t865.8↔	Alogénna transplantácia fascii:predkolenie
5t85x.5	Iná sut. a iné OP šliach a šľach.pošiev:bruš.stena	5t865.9↔	Alogénna transplantácia fascii:noha
5t85x.6	Iná sut. a iné OP šliach a šľach.pošiev:inguin.gen.gl.obl.	5t865.x	Alogénna transplantácia fascii:ostatné
5t85x.7↔	Iná sut. a iné OP šliach a šľach.pošiev:stehno,koleno	5t866.0↔	Revízia transplantátu fascii:hlava a krk
5t85x.8↔	Iná sut. a iné OP šliach a šľach.pošiev:predk.	5t866.1↔	Revízia transplantátu fascii:rameno,axila
5t85x.9↔	Iná sut. a iné OP šliach a šľach.pošiev:noha	5t866.2↔	Revízia transplantátu fascii:rameno a lakeť
5t85x.x	Iná sut. a iné OP šliach a šľach.pošiev:ostatné	5t866.3↔	Revízia transplantátu fascii:predlaktie
5t860.0↔	Sutúra fascii v obl.hlavy a krku	5t866.4↔	Revízia transplantátu fascii:hруд.stena a chrbát
5t860.1↔	Sutúra fascii v obl.ramena,axily	5t866.5↔	Revízia transplantátu fascii:brušná stena
5t860.2↔	Sutúra fascii v obl.ramena a lakt'a	5t866.6↔	Revízia transplantátu fascii:inguin.gen.glut.obl.
5t860.3↔	Sutúra fascii v obl.predlaktia	5t866.7↔	Revízia transplantátu fascii:stehno a koleno
5t860.4↔	Sutúra fascii v obl.hруд.steny,chrbta	5t866.8↔	Revízia transplantátu fascii:predkolenie
5t860.5↔	Sutúra fascii v obl.bruš.steny	5t866.9↔	Revízia transplantátu fascii:noha
5t860.6↔	Sutúra fascii v inguinál.genit.a gluteál.obl.	5t866.x	Revízia transplantátu fascii:ostatné
5t860.7↔	Sutúra fascii v obl.stehna a kolena	5t867.0↔	Výmena transplantátu fascii:hlava a krk
5t860.8↔	Sutúra fascii v obl.predkolenia	5t867.1↔	Výmena transplantátu fascii:rameno,axila
5t860.9↔	Sutúra fascii v obl.nohy	5t867.2↔	Výmena transplantátu fascii:rameno a lakeť
5t860.x↔	Sutúra fascii:ostatné	5t867.3↔	Výmena transplantátu fascii:predlaktie
5t861.0↔	Predĺženie fascii v obl.hlavy a krku	5t867.4↔	Výmena transplantátu fascii:hруд.stena a chrbát
5t861.1↔	Predĺženie fascii v obl.ramena,axily	5t867.5↔	Výmena transplantátu fascii:brušná stena
5t861.2↔	Predĺženie fascii v obl.ramena a lakt'a	5t867.6↔	Výmena transplantátu fascii:inguinál.genit.a glut.obl.
5t861.3↔	Predĺženie fascii v obl.predlaktia	5t867.7↔	Výmena transplantátu fascii:stehno a koleno
5t861.4↔	Predĺženie fascii v obl.hруд.steny a chrbta	5t867.8↔	Výmena transplantátu fascii:predkolenie
5t861.5↔	Predĺženie fascii v obl.bruš.steny	5t867.9↔	Výmena transplantátu fascii:noha
5t861.6↔	Predĺženie fascii v inguin.gen.glut.obl.	5t867.x	Výmena transplantátu fascii:ostatné
5t861.7↔	Predĺženie fascii v obl.stehna,kolena	5t868.0↔	Odstránenie transplantátu fascii:hlava a krk
5t861.8↔	Predĺženie fascii v obl.predkolenia	5t868.1↔	Odstránenie transplantátu fascii:ramenný kĺb,axila
5t861.9↔	Predĺženie fascii v obl.nohy	5t868.2↔	Odstránenie transplantátu fascii:rameno a lakeť
5t861.x	Predĺženie fascii:ostatné	5t868.3↔	Odstránenie transplantátu fascii:predlaktie
5t862.0↔	Skrátenie (raphage) fascii:hlava a krk	5t868.4↔	Odstr.transplantátu fascii:hруд.stena a chrbát
5t862.1↔	Skrátenie (raphage) fascii:rameno,axila	5t868.5↔	Odstránenie transplantátu fascii:brušná stena
5t862.2↔	Skrátenie (raphage) fascii:rameno a lakeť	5t868.6↔	Odstr.transplantátu fascii:inguin.gen.glut.obl.
5t862.3↔	Skrátenie (raphage) fascii:predlaktie	5t868.7↔	Odstránenie transplantátu fascii:stehno a koleno
5t862.4↔	Skrátenie (raphage) fascii:hруд.stena a chrbát	5t868.8↔	Odstránenie transplantátu fascii:predkolenie
5t862.5↔	Skrátenie (raphage) fascii:brušná stena	5t868.9↔	Odstr.transplantátu fascii:noha
5t862.6↔	Skrátenie (raphage) fascii:inguin.gen.glut.obl.	5t868.x	Odstr.transplantátu fascii:ostatné
5t862.7↔	Skrátenie (raphage) fascii:stehno a koleno	5t869.0↔	Krytie defektu fascii autogen.mat:hlava,krk

5t869.1↔	Krytie defektu fascií autogen.mat:rameno,axila	5t873.5↔	Pl.rek.s lok.adipofasc.l.na cie.v.stop.na sval,fasc:br.stena
5t869.2↔	Krytie defektu fascií autogen.mat:ram	5t873.6↔	Pl.rek.s lok.adipof.l.na c.stop.na sval,fasc:ing.gen.gl.obl.
5t869.3↔	Krytie defektu fascií autogen.mat:predlaktie	5t873.7↔	Pl.rek.s lok.adipofasc.lal.na c.stop.na sval,fasc:steh.kol.
5t869.4↔	Krytie defektu fascií autogen.mat:hr.stena a chrbát	5t873.8↔	Pl.rek.s lok.adipofasc.l.na cie.v.stop.na sval,fasc:predkol
5t869.5↔	Krytie defektu fascií autogen.mat:bruš.stena	5t873.9↔	Plast.rek.s lok.adipofasc.l.na cie.v.stop.na sval,fasc:noha
5t869.6↔	Krytie defektu fascií autogen.mat:inguin.gen.glut.obl.	5t873.x	Pl.rek.s lok.adipofasc.lal.na cie.v.stopke na sval,fasc:ost.
5t869.7↔	Krytie defektu fascií autogen.mat:steh.kol.	5t874.0↔	Pl.rek.s lokál.fasciál.lalok.na sval,fasc:hlava,krk
5t869.8↔	Krytie defektu fascií autogen.mat:predkolenie	5t874.1↔	Pl.rek.s lokál.fasciál.lalok.na sval,fasc:rameno,axila
5t869.9↔	Krytie defektu fascií autogen.mat:noha	5t874.2↔	Pl.rek.s lokál.fasciál.lalok.na sval,fasc:ram,lakeť
5t869.x	Krytie defektu fascií autogen.mat:ostatné	5t874.3↔	Pl.rek.s lokál.fasciál.lalok.na sval,fasc:predlaktie
5t86a.0↔	Krytie defektu fascií alogén.mat:hlava,krk	5t874.4↔	Pl.rek.s lokál.fasciál.lalok.na sval,fasc:hrud.stena,chr.b.
5t86a.1↔	Krytie defektu fascií alogén.mat:rameno,axila	5t874.5↔	Pl.rek.s lokál.fasciál.lalok.na sval,fasc:bruš.stena
5t86a.2↔	Krytie defektu fascií alogén.mat:rameno,lakeť	5t874.6↔	Pl.rek.s lokál.fasciál.lalok.na sval,fasc:inguin.gen.gl.obl.
5t86a.3↔	Krytie defektu fascií alogén.mat:predlaktie	5t874.7↔	Pl.rek.s lokál.fasciál.lalok.na sval,fasc:steh.kol.
5t86a.4↔	Krytie defektu fascií alogén.mat:hrud.stena a chrb.	5t874.8↔	Pl.rek.s lokál.fasciál.lalok.na sval,fasc:predkol
5t86a.5↔	Krytie defektu fascií alogén.mat:bruš.stena	5t874.9↔	Pl.rek.s lokál.fasciál.lalok.na sval,fasc:noha
5t86a.6↔	Krytie defektu fascií alogén.mat:ingv.gen.glut.obl.	5t874.x	Plast.rekonštr.s lokál.fasciál.lal.na sval,fasc:ost.
5t86a.7↔	Krytie defektu fascií alogén.mat:steh.kol.	5t875.0↔	Pl.rek.s lok.fasciál.l.na cie.v.stopke na sval,fasc:hl,krk
5t86a.8↔	Krytie defektu fascií alogén.mat:predkolenie	5t875.1↔	Pl.rek.s lok.fasciál.l.na cie.v.stopke na sval,fasc:ram.,axila
5t86a.9↔	Krytie defektu fascií alogén.mat:noha	5t875.2↔	Pl.rek.s lok.fasciál.l.na cie.v.stopke na sval,fasc:ram,lakeť
5t86a.x	Krytie defektu fascií alogén.materiálom:ostatné	5t875.3↔	Pl.rek.s lok.fasciál.l.na cie.v.stopke na sval,fasc:predl.
5t86x.0↔	Iná rekonštrukcia fascií:hlava a krk	5t875.4↔	Pl.rek.s lok.fasciál.l.na cie.v.stop.na sval,fasc:hr.st,chr.b.
5t86x.1↔	Iná rekonštrukcia fascií:rameno,axila	5t875.5↔	Pl.rek.s lok.fasciál.l.na cie.v.stop.na sval,fasc:bruš.stena
5t86x.2↔	Iná rekonštrukcia fascií:rameno a lakeť	5t875.6↔	Pl.rek.s lok.fasciál.l.na c.stop.na sval,fasc:ing.gen.gl.obl.
5t86x.3↔	Iná rekonštrukcia fascií:predlaktie	5t875.7↔	Pl.rek.s lok.fasciál.l.na c.stop.na sval,fasc:steh.kol.
5t86x.4	Iná rekonštrukcia fascií:hrudná stena a chrbát	5t875.8↔	Pl.rek.s lok.fasciál.l.na cie.v.stopke na sval,fasc:predk.
5t86x.5	Iná rekonštrukcia fascií:brušná stena	5t875.9↔	Pl.rek.s lok.fasciál.l.na c.stopke na sval,fasc:noha
5t86x.6	Iná rekonštrukcia fascií:inguinál.genit.a gluteálna obl.	5t875.x	Pl.rek.s lok.fasciál.lalok.na cie.v.stopke na sv.a fasc:ost.
5t86x.7↔	Iná rekonštrukcia fascií:stehno a koleno	5t876.0↔	Pl.rek.s lok.myokután.lalok.na sval.,fasciách:hlava,krk
5t86x.8↔	Iná rekonštrukcia fascií:predkolenie	5t876.1↔	Plast.rek.s lok.myokut.lalok.na sval.,fasc:rameno,axila
5t86x.9↔	Iná rekonštrukcia fascií:noha	5t876.2↔	Pl.rek.s lok.myokután.lalok.na sval.,fasc:rameno,lakeť
5t86x.x	Iná rekonštrukcia fascií:ostatné	5t876.3↔	Plast.rek.s lok.myokután.lalok.na sval.,fasc:predlakt
5t870.0↔	Pl.rek.s lok.fasciokut.lalok.na sval.a fasc:hlava,krk	5t876.4↔	Pl.rek.s lok.myokután.lalok.na sval.,fasc:hr.stena,chr.b.
5t870.1↔	Pl.rek.s lok.fasciokut.lalok.na sval.a fasc:rameno,axila	5t876.5↔	Pl.rek.s lok.myokut.lalok.na sval.,fasc:bruš.stena
5t870.2↔	Pl.rek.s lok.fasciokut.lalok.na sval.a fasc:ram,lak.	5t876.6↔	Pl.rek.s lok.myokut.lalok.na sval.,fasc:ing.gen.gl.obl.
5t870.3↔	Plast.rek.s lok.fasciokut.lalok.na sval.a fasc:predl.	5t876.7↔	Pl.rek.s lok.myokut.lalok.na sval.,fasc:stehno,koleno
5t870.4↔	Pl.rek.s lok.fasciokut.lalok.na sval.a fasc:hr.sten,chr.b.	5t876.8↔	Pl.rek.s lok.myokut.lalok.na sval.,fasc:predkolenie
5t870.5↔	Pl.rek.s lok.fasciokut.lalok.na sval.a fasc:bruš.stena	5t876.9↔	Pl.rek.s lokál.myokut.lalok.na sval.,fasc:noha
5t870.6↔	Pl.rek.s lok.fasciokut.lalok.na sval.a fasc:ing.gen.gl.obl.	5t876.x	Pl.rekonštr.s lok.myokut.lalok.na sval.a fasc:ost.
5t870.7↔	Pl.rek.s lok.fasciokut.lalok.na sval.a fasc:steh.kol.	5t877.0↔	Pl.rek.s lok.myokut.l.na cie.v.stop.na svaloch,fasc:hl,krk
5t870.8↔	Pl.rek.s lok.fasciokut.lalok.na sval.a fasc:predkol.	5t877.1↔	Pl.rek.s lok.myokut.l.na c.stop.na sval,fasc:rameno,axila
5t870.9↔	Pl.rek.s lokál.fasciokut.lalok.na sval.a fasc:noha	5t877.2↔	Pl.rek.s lok.myokut.l.na cie.v.stop.na sval,fasc:ram,lakeť
5t870.x	Pl.rek.s lok.fasciokut.lalok.na sval.a fasc:ostatné	5t877.3↔	Pl.rek.s lok.myokut.lalok.na cie.v.stop.na sval,fasc:predlakt
5t871.0↔	Pl.rek.s lok.fasciokut.l.na cie.v.stop.na sval,fasc:hlava,krk	5t877.4↔	Pl.rek.s lok.myokut.l.na c.stop.na sval,fasc:hr.stena,chr.bát
5t871.1↔	Pl.rek.s lok.fasciokut.l.na cie.v.stop.na sval,fasc:ram,axi.	5t877.5↔	Pl.rek.s lok.myokut.l.na cie.v.stop.na sval,fasc:bruš.stena
5t871.2↔	Pl.rek.s lok.fasciokut.l.na cie.v.stop.na sval,fasc:ram,lak.	5t877.6↔	Pl.rek.s lok.myokut.l.na c.stop.na sval,fasc:ing.gen.gl.obl.
5t871.3↔	Pl.rek.s lok.fasciokut.l.na cie.v.stop.na sval,fasc:predl.	5t877.7↔	Pl.rek.s lok.myokut.l.na cie.v.stop.na sval,fasc:stehno,koleno
5t871.4↔	Pl.rek.s lok.fasciokut.l.na cie.v.st.na sval,fasc:hr.sten,chr.b.	5t877.8↔	Pl.rek.s lok.myokut.lalok.na cie.v.stop.na sval,fasc:predkol
5t871.5↔	Pl.rek.s lok.fasciokut.l.na cie.v.stop.na sval,fasc:bruš.stena	5t877.9↔	Pl.rek.s lok.myokut.l.na cie.v.stop.na sval,fasc:noha
5t871.6↔	Pl.rek.s lok.fasciokut.l.na c.st.na sval,fasc:ing.gen.gl.obl.	5t877.x	Pl.rek.s lok.myokut.l.na cie.v.stopke na svaloch a fasc:ost.
5t871.7↔	Pl.rek.s lok.fasciokut.l.na cie.v.stop.na sval,fasc:steh.kol.	5t878.0↔	Plast.rek.s lok.sval.lalokom na sval.a fasc:hlava,krk
5t871.8↔	Pl.rek.s lok.fasciokut.l.na cie.v.stop.na sval,fasc:predk.	5t878.1↔	Pl.rek.s lok.sval.lalokom na sval,fasc:rameno,axila
5t871.9↔	Pl.rek.s lok.fasciokut.l.na cie.v.stop.na sval,fasc:noha	5t878.2↔	Pl.rek.s lok.sval.lalokom na sval,fasc:ram,lakeť
5t871.x	Plast.rek.s lok.fasciokut.lal.na cie.v.stop.na sval,fasc:ost.	5t878.3↔	Plast.rek.s lok.sval.lalokom na sval,fasc:predl.
5t872.0↔	Pl.rek.s lok.adipofasc.lal.na sval,fasc:hlava,krk	5t878.4↔	Pl.rek.s lok.sval.lalokom na sval,fasc:hr.stena,chr.b.
5t872.1↔	Pl.rek.s lok.adipofasc.lal.na sval,fasc:rameno,axi.	5t878.5↔	Pl.rek.s lokál.sval.lalokom na sval,fasc:bruš.stena
5t872.2↔	Pl.rek.s lok.adipofasc.lal.na sval,fasc:ram,lakeť	5t878.6↔	Plast.rek.s lok.sval.lalokom na sval,fasc:inguin.gen.gl.obl.
5t872.3↔	Pl.rek.s lokál.adipofasc.lal.na sval,fasc:predlak.	5t878.7↔	Pl.rek.s lok.sval.lalokom na sval,fasc:steh.kol.
5t872.4↔	Pl.rek.s lok.adipofasc.lal.na sval,fasc:hr.stena,chr.b.	5t878.8↔	Pl.rekonštr.s lok.sval.lalokom na sval,fasc:predk.
5t872.5↔	Pl.rek.s lok.adipofasciál.lal.na sval,fasc:bruš.stena	5t878.9↔	Pl.rek.s lok.sval.lalokom na sval,fasc:noha
5t872.6↔	Pl.rek.s lok.adipofasc.lal.na sval,fasc:inguin.gen.gl.obl.	5t879.0↔	Plast.rek.s lokál.sval.l.na cie.v.stop.na sval,fasc:hlava,krk
5t872.7↔	Pl.rek.s lok.adipofasc.lalokom na sval,fasc:steh.kol.	5t879.1↔	Pl.rek.s lok.sval.lalok.na cie.v.stop.na sval,fasc:rameno,axila
5t872.8↔	Plast.rek.s lok.adipofasc.lal.na sval,fasc:predkol.	5t879.2↔	Pl.rek.s lok.sval.lalok.na cie.v.stop.na sval,fasc:ram,lakeť
5t872.9↔	Pl.rek.s lok.adipofasc.lalokom na sval,fasc:noha	5t879.3↔	Pl.rekonštr.s lok.sval.l.na cie.v.stop.na sval.a fasc:predlakt
5t872.x	Plast.rek.s lokál.adipofasc.lalok.na sval.a fasciách:ost.	5t879.4↔	Pl.rek.s lok.sval.l.na cie.v.stop.na sval,fasc:hr.sten,chr.b.
5t873.0↔	Pl.rek.s lok.adipofasc.l.na cie.v.stop.na sval,fasc:hlava,krk	5t879.5↔	Pl.rek.s lok.sval.l.na cie.v.stop.na sval,fasc:bruš.stena
5t873.1↔	Pl.rek.s lok.adipofasc.lalok.na cie.v.st.na sval,fasc:ram,axila	5t879.6↔	Pl.rek.s lok.sval.l.na c.stop.na sval,fasc:ing.gen.gl.obl.
5t873.2↔	Pl.rek.s lok.adipofasc.l.na cie.v.stop.na sval,fasc:ram,lak.	5t879.7↔	Pl.rek.s lok.sval.l.na cie.v.stop.na sval,fasc:steh,koleno
5t873.3↔	Pl.rek.s lok.adipofasc.l.na cie.v.stop.na sval,fasc:predlakt	5t879.8↔	Pl.rek.s lok.sval.lalok.na cie.v.stop.na sval,fasc:predkol.
5t873.4↔	Pl.rek.s lok.adipofasc.l.na c.st.na sval,fasc:hr.sten,chr.b.	5t879.9↔	Pl.rek.s lok.sval.l.na cie.v.stop.na sval.a fasc:noha

5t879.x	Plast.rek.s lok.sval.l.na cie.v.stopke na sval,fasc:ost.	5t891.3↔	Totálna resekcia burzy v obl.predlaktia
5t87x.0↔	Iné plast.rekonš.s lok.lal.na sval.a fasc:hl,krk	5t891.4↔	Totálna resekcia burzy v obl.hrud.steny,chrbta
5t87x.1↔	Iné pl.rekonš.s lok.lal.na sval,fasc:rameno,axila	5t891.5↔	Totálna resekcia burzy v obl.bruš.steny
5t87x.2↔	Iné pl.rekonš.s lok.lal.na sval,fasc:ram,lakeť	5t891.6↔	Tot.resekcia burzy v inguinin.genit,gluteál.obl.
5t87x.3↔	Iné pl.rekonš.s lok.lal.na sval,fasc:predlaktie	5t891.7↔	Totálna resekcia burzy v obl.stehna,kolena
5t87x.4	Iné pl.rekonš.s lok.lal.na sval,fasc:hr.stena,chr.b.	5t891.8↔	Totálna resekcia burzy v obl.predkolenia
5t87x.5	Iné pl.rekonš.s lok.lalokom na sval,fasc:bruš.stena	5t891.9↔	Totálna resekcia burzy v obl.nohy
5t87x.6	Iné pl.rekonš.s lok.lal.na sval,fasc:inguin,gen,gl.obl.	5t891.x	Totálna resekcia burzy:ostatné
5t87x.7↔	Iné pl.rekonš.s lok.lal.na sval,fasc:steh,kol.	5t892.0↔	Resek.gangliónu na sval,šľach,f.a burz:hlava,krk
5t87x.8↔	Iné pl.rekonš.s lok.lal.na sval,fasc:predk.	5t892.1↔	Res.gangliónu na sval,šľach,fasc.a burz:rameno,axila
5t87x.9↔	Iné pl.rekonš.s lok.lal.na sval,fasc:noha	5t892.2↔	Res.gangliónu na sval,šľach,fasc.a burz:ram,lakeť
5t87x.x	Iné pl.rekonš.s lok.lal.na sval,fasc:ostatné	5t892.3↔	Res.gangliónu na sval,šľach,fasc.a burz:predlakt
5t880.0↔	Odobr.fasciokut.lal.svalu,šľ.a fasc.s mikrovask.anastm:hl,krk	5t892.4↔	Res.gangliónu na sval,šľach,fasc.a burz:hr.sten,chr.b.
5t880.1↔	Odobr.fasciokut.l.svalu,šľ.a fasc.s mikrovask.anast:ram,axi.	5t892.5↔	Resekcia gangliónu na sval,šľach,fasc.a burz:bruš.stena
5t880.2↔	Odobr.fasciokut.l.sv.,šľ.a fasc.s mikrovask.anast:ram.,lakeť	5t892.6↔	Res.gangliónu na sval,šľach,fasc.a burz:inguin,genit,gluteál.o.
5t880.3↔	Odobr.fasciokut.lal.sv.,šľ.a fasc.s mikrovask.anastm:predl.	5t892.7↔	Res.gangliónu na sval,šľach,fasc.a burz:stehno,koleno
5t880.4↔	Odobr.fasciok.l.sv.,šľ.a fasc.s mikrovask.anast:hr.sten,chr.b.	5t892.8↔	Res.gangliónu na sval,šľach,fasc.a burz:predkol.
5t880.5↔	Odobr.fasciok.l.svalu,šľ.a fasc.s mikrovask.anast:bruš.stena	5t892.9↔	Res.gangliónu na sval,šľach,fasciách a burzy:noha
5t880.6↔	Odobr.fasciok.l.sv.,šľ.a fasc.s mikrovask.anast:ing,gen,gl.obl.	5t892.x	Resekcia gangliónu na sval,šľach,fasciách a burz:ost.
5t880.7↔	Odobr.fasc.lal.svalu,šľ.a fasc.s mikrovask.anastm:stehn.,kol.	5t893.0↔	Perkut.deštrukcia mäkk.č.pomoc.termoabl:hlava,krk
5t880.8↔	Odobr.fasciok.l.sv.,šľachy a fasc.s mikrovask.anast:predk.	5t893.1↔	Perkut.deštrukcia mäkk.č.pomoc.termoabl:rameno,axila
5t880.9↔	Odobr.fasciok.l.svalu,šľ.a fasc.s mikrovask.anast:noha	5t893.2↔	Perkut.deštrukcia mäkk.č.pomoc.termoabl:ram,lakeť
5t880.x	Odobr.fasciok.lalok.svalu,šľ.a fasc.s mikrovask.anast:ost.	5t893.3↔	Perkut.deštrukcia mäkk.č.pomoc.termoabl:predlaktie
5t881.0↔	Odobr.septokut.l.sval,šľ.a fasc.mikrovask.anastm:hlava,krk	5t893.4↔	Perkut.deštrukcia mäkk.č.pomoc.termoabl:hr.sten,chr.b.
5t881.1↔	Odobr.septokut.lal.sval,šľ.a fasc.mikrovask.an:rameno,axi.	5t893.5↔	Perkut.deštrukcia mäkk.č.pomoc.termoabl:br.stena
5t881.2↔	Odobr.septokut.l.sval,šľ.a fasc.mikrovask.anastm:ram.,lakeť	5t893.6↔	Perkut.deštrukcia mäkk.č.pomoc.termoabl:ing,gen,gl.obl.
5t881.3↔	Odobr.septokut.lal.sval,šľ.a fasc.mikrovask.anastm:predlakt	5t893.7↔	Perkut.deštrukcia mäkk.č.pomoc.termoabl:steh,kol.
5t881.4↔	Odobr.septok.l.sval,šľ.a fasc.mikrovask.anast:hr.stena,chr.b.	5t893.8↔	Perkut.deštrukcia mäkk.č.pomoc.termoabl:predk.
5t881.5↔	Odobr.septokut.l.sval,šľ.a fasc.mikrovask.anastm:bruš.stena	5t893.9↔	Perkut.deštrukcia mäkkých častí pom.termoabl:noha
5t881.6↔	Odobr.septok.l.sval,šľ.a fasc.mikrovask.anast:ing,gen,gl.obl.	5t893.x	Perkutánná deštrukcia mäkk.č.pomoc.termoabl:ost.
5t881.7↔	Odobr.septokut.lal.sv.,šľ.a fasc.mikrovask.anastm:steh.,kol.	5t89x.0↔	Ostatné iné OP na sval,šľachách,fasciách,burz:hlava,krk
5t881.8↔	Odobr.septokut.l.sval,šľ.a fasc.mikrovask.anastm:predk.	5t89x.1↔	Ostatné iné OP na sval,šľachách,fasciách,burz:rameno,axila
5t881.9↔	Odobr.septokut.laloka sval,šľ.a f.mikrovask.anast:noha	5t89x.2↔	Ostatné iné OP na sval,šľachách,fasciách,burz:ram,lakeť
5t881.x	Odobr.septokut.l.sval,šľ.a fascie mikrovask.anastm:ost.	5t89x.3↔	Ostatné iné OP na sval,šľachách,fasciách,burz:predlakt
5t882.0↔	Odobr.myokut.l.sval,šľ.a fasc.mikrovask.anastm:hlava,krk	5t89x.4	Ost. iné OP na sval,šľachách,fasciách,burz:hr.sten,chr.b.
5t882.1↔	Odobr.myokut.l.sval,šľ.a fasc.mikrovask.anast:rameno,axi.	5t89x.5	Ostatné iné OP na sval,šľachách,fasciách,burz:bruš.stena
5t882.2↔	Odobr.myokut.l.sval,šľ.a fasc.mikrovask.anastm:ram.,lakeť	5t89x.6	Ost. iné OP na sval,šľachách,fasciách,burz:ing,ge,gl.obl.
5t882.3↔	Odobr.myokut.lal.sval,šľ.a fasc.mikrovask.anastm:predlakt	5t89x.7↔	Ostatné iné OP na sval,šľachách,fasciách,burz:steh,kol.
5t882.4↔	Odobr.myokut.l.sval,šľ.a fasc.mikrovask.anast:hr.stena,chr.b.	5t89x.8↔	Ostatné iné OP na sval,šľachách,fasciách,burz:predkolenie
5t882.5↔	Odobr.myokut.l.sval,šľ.a fasc.mikrovask.anastm:bruš.stena	5t89x.9↔	Ostatné iné OP na sval,šľachách,fasciách,burz:noha
5t882.6↔	Odobr.myokut.l.sval,šľ.a fasc.mikrovask.anast:ing,gen,gl.obl.	5t89x.x	Ostatné iné OP na sval,šľachách,fasciách,burz:ostatné
5t882.7↔	Odobr.myokut.l.sval,šľ.a fasc.mikrovask.anastm:steh.,koleno	5t920↔	Amputácia intertorakoskopulárna
5t882.8↔	Odobr.myokut.l.sval,šľ.a fasc.mikrovask.anastm:predkol.	5t921↔	Exartikulácia v ramennom kĺbe
5t882.9↔	Odobr.myokut.laloka sval,šľ.a f.mikrovask.anast:noha	5t922↔	Amputácia v oblasti ramena
5t882.x	Odobr.myokut.l.sval,šľ.a fascie mikrovask.anastm:ost.	5t923↔	Exartikulácia v laktovom kĺbe
5t883.0↔	Odobr.osteo-myok/fasciok.l.sv,šľ.a f.mikrovask.anast:hl,krk	5t924↔	Amputácia v oblasti predlaktia
5t883.1↔	Odobr.osteo-myok/fasciok.l.sv,šľ.a f.mikrovas.anast:ram,axi.	5t92x↔	Amputácia a exartikulácia hornej končatiny, ostatné
5t883.2↔	Odobr.osteo-myok/fasciok.l.sv,šľ.a f.mikrovas.anast:ram,lak.	5t960↔	Revízia amputačnej oblasti ramenného kĺbu a ramena
5t883.3↔	Odobr.osteo-myok/fasciok.l.sv,šľ.a f.mikrovask.anast:predl.	5t961↔	Revízia amputačnej oblasti predlaktia
5t883.4↔	Od.osteo-myok/fasc.lal.sv,šľ.a f.mikrovas.anast:hr.st,chr.b.	5t963↔	Revízia amputačnej oblasti stehna
5t883.5↔	Odobr.osteo-myok/fascio.l.sv,šľ.a f.mikrov.anast:bruš.st.	5t964↔	Revízia amputačnej oblasti predkolenia
5t883.6↔	Odo.osteo-myok/fascio.l.sv,šľ.a f.mikrov.anast:ing,gen,gl.obl	5t965↔	Revízia amputačnej oblasti chodidla
5t883.7↔	Odobr.osteo-myok/fascio.l.sv,šľ.a f.mikrov.anast:steh,kol.	5t96x	Revízia amputačnej oblasti, ostatné
5t883.8↔	Odobr.osteo-myok/fasciok.l.sv,šľ.a f.mikrov.anast:predkol.	5t970↔	OP pri vrodených anomáliách chodidla
5t883.9↔	Odobr.osteo-myok/fasciok.lal.sv,šľ.a f.mikrov.anast:noha	5t991	Debridement mäkk.č.pohyb.aparátu, viacvrstvový
5t883.x	Odobr.osteo-myok/fasciok.lal.sv,šľ.a f.mikrovask.anast:ost.	5t992	Implantácia OSM pri OP na mäkk.tk.pohyb.aparátu
5t884.0↔	Odobr.iného transpl.sv,šľ.a fasc.mikrovask.anast:hl,krk	5t993	Implantácia konektora na endo-exo-protézu pohyb.aparátu
5t884.1↔	Odobr.i.transpl.sv,šľ.a fasc.mikrovask.anast:rameno,axila	5t995.2↔	Viac.OP stred.chodid,prst.n.v 1sed:2lúč.str-nož/2lúč.prst.no.
5t884.2↔	Odobr.i.transpl.sv,šľ.a fasc.mikrovask.anast:ram,lakeť	5t995.3↔	Viac.OP stred.chodid, prst.no.v 1sed:3lúč.str-nož/3lúč.prst.n.
5t884.3↔	Odobr.i.transpl.sv,šľ.a fasc.mikrovask.anast:predlakt	5t995.4↔	Viac.OP str.chodid, prst.n.v 1sed:4lúč.str-nož/4lúč.prst.nohy
5t884.4↔	Odobr.i.transpl.sv,šľ.a fasc.mikrovask.anast:hrud.sten,chr.b.	5t995.5↔	Viac.OP str.chodid, prst.n.v 1sed:5lúč.str-nož/5lúč.prst.n.
5t884.5↔	Odobr.i.transpl.sv,šľ.a fasc.mikrovask.anast:bruš.stena	5t995.6↔	Viac.OP str.chod,prst.n.v 1sed:6 a viac lúč.str-nož/lúč.prst.n.
5t884.6↔	Odobr.i.transpl.sv,šľ.a fasc.mikrovask.anast:ing,gen,gl.obl.	5u110.0↔	Excízia ihlou označenej lézie prsníka:1lézia
5t884.7↔	Odobr.i.transpl.sv,šľ.a fasc.mikrovask.anast:stehno,kol.	5u110.1↔	Excízia ihlou označenej lézie prsníka:viacpočet.lézia
5t884.8↔	Odobr.i.transpl.sv,šľ.a fasc.mikrovask.anast:predkol.	5u111↔	Excízia nádoru prsníka
5t884.9↔	Odobr.iného transpl.sv,šľ.a fasc.mikrovask.anast:noha	5u112↔	Lumpektómia
5t884.x	Odobr.i.transplantátú sv,šľ.a fasc.mikrovask.anast:ost.	5u113↔	Kvadrantektómia
5t891.0↔	Totálna resekcia burzy v obl.hlavy,krku	5u114↔	Mikroduktektómia prsníka
5t891.1↔	Totálna resekcia burzy v obl.ramena,axily	5u115.0↔	Operácia gynekomastie bez liposukcie
5t891.2↔	Totálna resekcia burzy v obl.ram,laktá	5u115.1↔	Operácia gynekomastie s liposukciou

5u121↔	Simplexná mastektómia bez axilár.lymfadenektómie	5v143.4	R.a roz.ods.chor.tk.koži a podk:prim.uz.ra:hist.kont:i.č.hlavy
5u123.01	Radikálna mastektómia bez resekcii mm.pectorales	5v143.5	Rad.a rozs.ods.ch.tk.na k.a podk:prim.uzav.ra:hist.kontr:krk
5u123.02	Radikálna mastektómia s resekciou mm.pectorales	5v143.6↔	R.a rozs.ods.chor.tk.na ko.a podk:pri.uz.r:hist.kontr:ram,axila
5u123.2	Resekcia lokálnej recidívy karcinómu prsníka	5v143.7↔	Rad.a roz.ods.ch.tk.na k.a podk:prim.uz.r:his.kontr:ram,lakeť
5u123.x	Radikálna mastektómia:ostat.	5v143.8↔	R.a roz.ods.ch.tk.na ko.a podk:pri.uz.ra:hi.kont:predlaktie
5u124.0	Subkutánna mastektómia	5v143.9↔	Rad.a rozs.odstr.chor.tk.na ko.a podk:pri.uz.ra:hist.kontr:ruka
5u124.1	Subkutánna mastektómia s excíziou mammiy	5v143.a	R.a roz.ods.ch.tk.na k.a podk:prim.uz.r:hist.kontr:hr.st.,chrh
5u191↔	Radikálna exstirpácia hemangiómu prsníka	5v143.b	Rad.a rozs.odst.chor.tk.na k.a podk:prim.uz.ra:hist.kon:bruš.o
5u210.1↔	Korekcia asymetrie prsníka vložением implantátu	5v143.c	R.a rozs.ods.ch.tk.na k.a podk:prim.uz.r:hist.kontr:ing.genit.o
5u210.2↔	Korekcia asymetrie prsníka vložением implantát-expandéru	5v143.d	Rad.a rozs.ods.ch.tk.na ko.a podk:pri.uz.rany:hist.kontr:glut.o
5u210.3↔	Korekcia asymetrie prsníka redukčnou mamoplastikou	5v143.e↔	Rad.a rozs.ods.ch.tk.na k.a podk:pri.uz.r:hist.kontr:stehn,kol
5u210.4↔	Kor.asymetrie prsníka redukč.mamoplastikou a impl.	5v143.f↔	R.a rozs.ods.ch.tk.na k.a podkož:pri.uz.rany:hist.kont:predkol
5u210.7↔	Korekcia asymetrie prsníka aplikáciou autológneho tuku	5v143.g↔	Rad.a rozs.ods.chor.tk.koži a podk:prim.uz.ra:hist.kontr:noha
5u211.1↔	Rekonštr.prsníka s použitím protetického materiálu	5v144.0	Rad.a rozs.odstr.ch.t.na k.a podk.s.transplant/transpoz:pery
5u211.2↔	Rekonštr.prsníka s použ.protet.mat:implantát-expandér	5v145.0	R.a rozs.ods.ch.tk.k.a podk.transpl/transpoz,mikrogr.chi:pera
5u211.3↔	Rekonštrukcia prsníka muskulokutánnym lalokom	5v150.0	Chir.vyčist.rany s odstr.chor.tk.na koži a podk:malá ploch:pery
5u211.4↔	Rek.prsníka musk-kut.lal.m.latissimus dorsi a protet.mat.	5v150.4	Chir.vyč.rany s odstr.chor.tk.na kož.a podk:m.pl:hr.st.a chrh
5u211.5↔	Rek.prsníka musk-kut.lal.m.rectus abdominis a protet.mat.	5v150.5	Chir.vyčist.rany s odstr.chor.tk.na koži a podk:m.plocha:krk
5u211.7↔	Rekonštr.prsníka aplik.autológ.tuku a exter.expanz.systému	5v150.6↔	Chir.vyč.rany s odstr.chor.tk.na k.a podk:m.plocha:ram,axila
5u211.x↔	Rekonštr.prsníka i.musk-kut.lal.a protetickým mat.	5v150.7↔	Chir.vyčist.rany s odstr.chor.tk.na k.a podk:m.pl:ram,lak.
5u212.1↔	Rekonštr.prsníka aplik.autológ.tuku/kmeň.buniek	5v150.8↔	Chir.vyčist.rany s odstr.chor.tk.na k.a podk:malá pl.predlakt.
5u212.2↔	Rekonštr.prsníka aplik.kyseliny hyalurónovej (macrolane)	5v150.9↔	Chir.vyč.rany s odstr.chor.tk.na koži a podk:malá plocha:ruka
5u213.1↔	Rekonštrukcia prsníka s použitím kožného transplantátu	5v150.a	Chir.vyč.rany s odstr.chor.tk.na k.a podk:m.pl:hr.st.a chrh
5u213.2↔	Rekonštrukcia prsníka miestnymi lalokmi	5v150.b	Chir.vyčist.rany s odstr.chor.tk.na k.a podk:malá pl:bruš.obl.
5u213.3↔	Rek.prsníka s pou.miestnej lalok.plast.a kož.transplantátu	5v150.c	Chir.vyč.r.any s odstr.chor.tk.na k.a podk:malá pl:ingv.genit.o
5u213.4↔	Rekonštr.prsníka s použitím štepu/lalokovej plastiky	5v150.d	Chir.vyčist.rany s odstr.chor.tk.na k.a podk:malá pl:glut.obl.
5u213.5↔	Rekonštr.prsníka mikrochir.prenosom z iných lokalít tela	5v150.e↔	Chir.vyč.rany s odstr.chor.tk.na koži a podk:malá pl:stehn,kol
5u214.1↔	Redukč.mamoplastika pre hypertrof.fahk.a stred.závaž.st.	5v150.f↔	Chir.vyčist.rany s odst.chor.tk.na k.a podk:malá pl:predkol.
5u214.2↔	Redukčná mamoplastika s transplantáciou areoly	5v150.g↔	Chir.vyčist.rany s odstr.chor.tk.na koži a podk:malá plocha:ost.
5u215↔	Vloženie implant-expanderu po ablácii prsníka pre karcinóm	5v150.x	Chir.vyč.rany s odstr.chor.tk.na koži a podk:malá plocha:ost.
5u216.1↔	Zväčšenie prsníka vložением implantátu	5v151.0	Chir.vyč.rany s odstr.chor.tk.na koži a podk:veľká plocha:pery
5u216.7	Zväčšenie prsníka aplikáciou autológneho tuku	5v151.4	Chir.vyčist.rany s odstr.chor.t.na k.a podk:veľká pl:ost.č.hlavy
5u217.0↔	Mastopexia	5v151.5	Chir.vyč.rany s odstr.chor.tk.na koži a podk:veľká plocha:krk
5u217.1↔	Mastopexia s vložением prsníkových implantátov	5v151.6↔	Chir.vyč.rany s odstr.chor.tk.na k.a podk:veľká pl:ram,axila
5u220.1↔	Výmena protetického implantátu prsníka	5v151.7↔	Chir.vyčis.rany s odstr.chor.tk.na k.a podk:veľká pl:ram,lak.
5u220.2↔	Výmena expandér-implantátu prsníka	5v151.8↔	Chir.vyčist.rany s odstr.chor.tk.na k.a podk:veľká pl:predlakt.
5u220.3↔	Výmena expandér-implantátu za implantát prsníka	5v151.9↔	Chir.vyčist.rany s odstr.chor.tk.na koži a podk:veľká pl:ruka
5u221.0↔	Odstáranie protet.mat.z prsníka s parciál.kapsulektómiou	5v151.a	Chir.vyč.rany s odstr.chor.tk.na k.a podk:veľká pl:hud.st.,chrh
5u221.1↔	Odstř.protetického mat.z prsníka s totál.kapsulektómiou	5v151.b	Chir.vyč.rany s odstr.chor.tk.na koži a podk:veľká pl:bruš.o
5u222.0↔	Reviz.periprotet.kaps.prsníka pre kontraktúru s kapsulotóm	5v151.c	Chir.vyčis.rany s odstr.chor.tk.na k.a podk:veľká pl:ingv.genit.o
5u222.1↔	Rev.periprot.kaps.prsn.pre kontr.s parc.kapsulektómiou	5v151.d	Chir.vyčist.rany s od.chor.tk.na koži a podk:veľká pl:glut.obl.
5u222.2↔	Rev.periprot.kaps.prsn.pre kontr.s parc.kap.,neolok.impl.	5v151.e↔	Chir.vyč.rany s odstr.chor.tk.na koži a podk:veľká pl:stehn,kol
5u222.3↔	Rev.periprot.kaps.prsn.pre kontr.s parc.kap.,vým.,neo.impl.	5v151.f↔	Chir.vyč.rany s odstr.chor.tk.na koži a podk:veľká pl:predkol
5u222.4↔	Rev.periprot.kaps.prsn.pre kontrakt.s totál.kapsulektómiou	5v151.g↔	Chir.vyč.rany s ods.chor.tk.na koži a podk:veľká plocha:noha
5u222.5↔	Rev.periprot.kaps.prsn.pre kontr.s tot.kapsul.a neolok.impl.	5v151.x	Chir.vyč.rany s odstr.chor.tk.na koži a podk:veľká plocha:ost.
5u222.6↔	Rev.periprot.kaps.prsn.pre kontr.s tot.kapsul.,vým.neolok.im.	5v152.0	Chir.vyč.rany ods.ch.tk.na k.a podk:veľ.pl,vlož.liek.nosič:pera
5u223.1↔	Revizia implantátu prsníka s výmenou	5v152.4	Ch.vyčis.rany ods.chor.tk.na k.a podk:veľ.pl,vl.liek.nosič:i.č.hl
5u223.2↔	Revizia implantátu prsníka s odstránením	5v152.5	Chir.vyčis.rany ods.chor.tk.na k.a podk:veľ.pl,vl.liek.nosič:krk
5u224↔	Operačná revizia periprotetickej kapsuly prsníka	5v152.6↔	Ch.vyčist.rany ods.chor.tk.k.a podk:veľ.pl,vl.liek.nosič:ram,axi
5u230.1↔	Rekonštr.mamiiy a/al.areoly s použ.kožného transplantátu	5v152.7↔	Chi.vyčis.rany ods.ch.tk.koži a podk:veľ.pl,vl.liek.nosič:ram,lak
5u230.2↔	Rekonštr.mamiiy a/al.areoly s použ.miestnej lalok.plastiky	5v152.8↔	Chi.vyč.rany ods.chor.tk.k.a podk:veľ.pl,vl.liek.nosič:predlakt
5u921↔	Excízia mamiiy alebo areoly	5v152.9↔	Chir.vyč.rany ods.chor.tk.k.a podk:veľ.pl,vlož.liek.nosič:ruka
5u922↔	Excízia nadpočetného prsníka alebo mamiiy	5v152.a	Chi.vyč.rany odst.ch.tk.k.a podk:veľ.pl,vl.liek.nosič:hr.st.,chrh
5u923↔	Everzia mamiiy	5v152.b	Ch.vyč.rany.odst.chor.tkan.na k.a podk:veľ.pl.,vlož.l.n:bruš.o
5v141.0	R.a roz.odst.ch.tk.na ko.a podk:b.prim.uz.ra:hist.kontr:pera	5v152.c	Ch.vyč.rany ods.chor.tk.k.a podk:veľ.pl,vl.liek.nosič:ingv.gen.o
5v141.4	R.a roz.odstr.ch.tk.na ko.a podk:b.pr.uz.ra:hist.kontr:i.č.hl.	5v152.d	Chir.vyč.rany ods.chor.tk.k.a podk:veľ.pl,vlož.liek.nosič:glut.o
5v141.5	Rad.a rozs.odst.ch.tk.na ko.a podk:b.pr.uz.ra:hist.kontr:krk	5v152.e↔	Ch.vyč.rany ods.chor.tk.k.a podk:veľ.pl,vl.liek.nosič:stehno,kol
5v141.6↔	R.a roz.ods.ch.tk.na ko.a podk:b.pr.uz.ra:his.kontr:ram,axila	5v152.f↔	Chir.vyč.rany ods.chor.tk.k.a podk:veľ.pl,vl.liek.nosič:predkol
5v141.7↔	R.a roz.ods.ch.tk.ko.a podk:b.pr.uz.ra:hist.kont:ram,lakeť	5v152.g↔	Ch.vyč.rany ods.chor.tk.koži a podk:veľ.pl,vlož.liek.nosič:noha
5v141.8↔	R.a roz.odst.ch.tk.ko.a podk:b.prim.uz.ra:hi.kon:predlaktie	5v152.x	Chi.vyčist.rany odst.chor.tk.k.a podk:veľ.pl,vlož.liek.nosič:ost
5v141.9↔	Rad.a rozs.odst.chor.tk.ko.a podk:b.prim.uz.ra:hist.kont:ruka	5v153	Minitorakotómia a debridement pri empyéme
5v141.a	R.a roz.ods.ch.tk.ko.a podk:b.pr.uz.ra:hi.kon:hud.st,chrhbat	5v15x.x	Chir.vyč.rany s odstr.chor.tk.na kož.a podk:ost.
5v141.b	Rad.a rozs.odst.ch.tk.ko.a podk:b.pr.uz.ra:his.kon:bruš.o	5v191	Excízia (operačné odstránenie) sinus pilonidalis
5v141.c	Rad.a rozs.odst.ch.tk.ko.a podk:b.pri.uz.ra:his.kon:ing.genit.o	5v192	Plastická rekonštrukcia sinus pilonidalis
5v141.d	R.a rozs.odst.ch.tk.na ko.a podk:b.pri.uz.ra:his.kon:glut.o	5v193	Operačné odstránenie sinus pilonidalis, ostatné
5v141.e↔	R.a roz.ods.ch.tk.ko.a podk:b.pr.uz.ra:hist.kontr:stehno,kol	5v210.0	Voľná tx.kože od darcu:čiasť.dermeoepidermálny štep:pery
5v141.f↔	R.a roz.ods.ch.tk.ko.a podk:b.pr.uz.ra:his.kon:predkol	5v210.4	Voľ.tx.kože od darcu:čiasť.dermeoepider štep:ost.č.hlavy
5v141.g↔	R.a rozs.ods.ch.tk.na ko.a podk:b.pr.uz.ra:his.kon:chodidlo	5v210.5	Voľ.transplant.kože od darcu:čiasť.dermeoepiderm.štep:krk
5v141.x	R.a roz.ods.ch.tk.na ko.a podk:b.prim.uzav.ra:hist.kontr:ost.	5v210.6↔	Voľ.tx.kože od darcu:čiasť.dermeoepider.štep:rameno,axila
5v143.0	Rad.a rozs.odst.ch.tk.na k.a podk:prim.uz.rany:hist.kont:pera	5v210.7↔	Voľ.tx.kože od darcu:čiasť.dermeoepid.štep:ram,lakeť

5v210.8↔	Vol.tx.kože od darcu:čiasoč.dermoepiderm.štep:predlaktie	5v240.x	Lalok.plast.kože a podk,darca:vol.lal.s mikrovask.anast:ost.
5v210.9↔	Vol.transpl.kože od darcu:čias.dermoepiderm.štep:ruka	5v241.0	Lalok.plast.kože a podk,darca:stopkat.miest.lalok:pery
5v210.a	Vol.tx.kože od darcu:čias.dermoepid.štep:hруд.st,chrábát	5v241.4	Lal.plast.k.a podkožia,darca:stopkatý miest.lal:ost.č.hlavý
5v210.b	Vol.tx.kože od darcu:čias.dermoepiderm.štep:bruš.obl	5v241.5	Lalok.plast.kože a podk,darca:stopkatý miest.lalok:krk
5v210.c	Volná tx.kože od darcu:čias.dermoepid.štep:inguin.genit.o	5v241.6↔	Lal.plast.kože a podk,darca:stopka.miest.lalok:rameno,axila
5v210.d	Volná tx.kože od darcu:čias.dermoepid.štep:glut.obl	5v241.7↔	Lal.plast.kože a podk,darca:stopkatý miest.lalok:ram,lakeť
5v210.e↔	Vol.tx.kože od darcu:čias.dermoepiderm.štep:stehno.kol.	5v241.8↔	Lalok.plast.kože a podk,darca:stopkatý miest.lalok:predlakt
5v210.f↔	Vol.tx.kože od darcu:čias.dermoepider.štep:predkol	5v241.9↔	Lal.plast.kože a podkož,darca:stopkatý miestny lalok:ruka
5v210.g↔	Volná tx.kože od darcu:čiasoč.dermoepiderm.štep:noha	5v241.a	Lal.plast.kože a podkož,darca:stopka.miest.lal:hruđn.st,chráb
5v210.x↔	Volná transplant.kože od darcu:čiasoč.dermoepider.štep:ost	5v241.b	Lal.plast.kože a podk,darca:stopkatý miestny lalok:bruš.obl.
5v211.0	Volná tx.kože od darcu:komplet.dermoepiderm.štep:pery	5v241.c	Lal.plast.kože a podk,darca:stopkatý miest.lal:inguin.genit.o
5v211.4	Vol.tx.kože od darcu:kompl.dermoepiderm.štep:ost.č.hlavý	5v241.d	Lal.plast.kože a podk,darca:stopkatý miest.lalok:gluteál.obl.
5v211.5	Vol.tx.kože od darcu:kompl.dermoepiderm.štep:krk	5v241.e↔	Lalok.plast.kože a podk,darca:stopka.miest.lalok:steh,koleno
5v211.6↔	Vol.tx.kože od darcu:komplet.dermoepid.štep:rameno,axila	5v241.f↔	Lalok.plast.kože a podk,darca:stopkatý miest.lalok:predkol
5v211.7↔	Vol.tx.kože od darcu:kompl.dermoepider.štep:ram.,lakeť	5v241.g↔	Lalok.plast.kože a podkož,darca:stopkatý miest.lalok:noha
5v211.8↔	Vol.tx.kože od darcu:komplet.dermoepid.štep:predlaktie	5v241.x	Lal.plast.kože a podkožia,darca:stopkatý miestny lalok:ost.
5v211.9↔	Volná tx.kože od darcu:kompl.dermoepidermálny štep:ruka	5v242.0	Lal.plast.kože a podk,darca:stopkatý vzdialený lalok:pery
5v211.a	Vol.tx.kože od darcu:kompl.dermoepid.štep:hруд.st.,chrábát	5v242.4	Lal.plast.kože a podk,darca:stopkatý vzdial.lalok:ost.č.hlavý
5v211.b	Vol.tx.kože od darcu:komplet.dermoepiderm.štep:bruš.obl.	5v242.5	Lalok.plast.kože a podk,darca:stopkat.vzdialený lalok:krk
5v211.c	Vol.tx.kože od darcu:kompl.dermoepid.štep:inguin.genit.o	5v242.6↔	Lal.plast.kože a podk,darca:stopkatý vzdial.lalok:ram,axila
5v211.d	Vol.transplant.kože od darcu:kompl.dermoepid.štep:glut.obl	5v242.7↔	Lal.plast.kože a podk,darca:stopkat.vzdial.lalok:ram,lakeť
5v211.e↔	Vol.tx.kože od darcu:kompl.dermoepid.štep:stehno,koleno	5v242.8↔	Lal.plast.kože a podk,darca:stopkatý vzdial.lalok:predlaktie
5v211.f↔	Volná tx.kože od darcu:kompl.dermoepid.štep:predkol	5v242.9↔	Lal.plast.kože a podkož,darca:stopkat.vzdialený lalok:ruka
5v211.g↔	Vol.transpl.kože od darcu:kompl.dermoepiderm.štep:noha	5v242.a	Lal.plast.kože a podk,darca:stopk.vzdial.lalok:hруд.st,chrábát
5v211.x	Vol.transpl.kože od darcu:kompl.dermoepiderm.štep:ost	5v242.b	Lalok.plast.kože a podk,darca:stopkatý vzdial.lalok:bruš.obl.
5v212.0	Vol.transpl.kože od darcu:kompozit.(viactkaniv)štep:pery	5v242.c	Lalok.plast.kože a podkož,darca:stopka.vzdial.lal:ing.genit.o
5v212.4	Vol.tx.kože od darcu:kompozit.(viactk)štep:ost.č.hlavý	5v242.d	Lal.plast.kože a podk,darca:stopkatý vzdial.lalok:gluteál.obl.
5v212.5	Vol.tx.kože od darcu:kompozitný(viactkaniv)štep:krk	5v242.e↔	Lalok.plast.kože a podk,darca:stopka.vzdial.lalok:stehno,kol.
5v212.6↔	Vol.tx.kože od darcu:kompoz(viactkaniv)štep:rameno,axila	5v242.f↔	Lalok.plast.kože a podk,darca:stopk.vzdial.lalok:predkoleno
5v212.7↔	Vol.tx.kože od darcu:kompozit.(viactkaniv)štep:ram,lakeť	5v242.g↔	Lalok.plast.kože a podkož,darca:stopka.vzdial.lalok:noha
5v212.8↔	Vol.tx.kože od darcu:kompoz.(viactkaniv)štep:predlaktie	5v242.x	Lalok.plast.kože a podkož,darca:stopkatý vzdialený lalok:ost.
5v212.9↔	Vol.tx.kože od darcu:kompozit.(viactkaniv)štep:ruka	5v251.0	Lalok.plast.kože a podk,prijemca:stopkatý miestny lalok:pery
5v212.a	Vol.tx.kože od darcu:kompozit.(viactkan)štep:hруд.st,chrábát	5v252.0	Lalok.plast.kože a podk,prijemca:stopkat.vzdialený lalok:pery
5v212.b	Vol.tx.kože od darcu:kompozit.(viactkaniv)štep:bruš.obl.	5v260.0	Kombin.plast.zákroky na koži a podkož:kombin.lalok.plast:pery
5v212.c	Vol.tx.kože od darcu:kompoz.(viactkaniv)štep:inguin.genit.o	5v261.0	Komb.plast.zákr.k.a podk:kombi.lal.plastik a vol.kož.trans:pery
5v212.d	Vol.tx.kože od darcu:kompozit.(viactkaniv)štep:glut.obl.	5v262.0	Komb.plast.zákr.k.a podk:stopk.miest.lalok so vzdial.lal:pery
5v212.e↔	Vol.tx.kože od darcu:kompozit.(viactkaniv)štep:stehno,koleno	5v263.0	Komb.plast.zák.k.a podk:stopk.miest.vzdial.lal.a vol.k.tra:pery
5v212.f↔	Vol.tx.kože od darcu:kompozit.(viactkaniv)štep:predkol	5v270.0	Korekcia jazvy po kož.plastike:pery
5v212.g↔	Vol.tx.kože od darcu:kompozit.(viactkaniv)štep:noha	5v270.4	Korekcia jazvy po kož.plastike:ost.časti hlavý
5v212.x	Volná tx.kože od darcu:kompozit.(viactkaniv)štep:ost.	5v270.5	Korekcia jazvy po kož.plastike:krk
5v21x.x	Volná transplantácia kože od darcu:ostatné	5v270.6↔	Korekcia jazvy po kož.plastike:rameno,axila
5v220.0	Vol.tx.kože u prijemcu:čias.dermoepid.štep,malá pl:pery	5v270.7↔	Korekcia jazvy po kož.plastike:rameno,lakeť
5v222.0	Vol.tx.kože,prijemca:kompl.dermoepi.štep,malá pl:pery	5v270.8↔	Korekcia jazvy po kož.plastike:predlaktie
5v226.0	Vol.tx.kože,prijemca:kompl.dermoepid.štep,velká pl:pery	5v270.9↔	Korekcia jazvy po kož.plastike:ruka
5v230.0	Lok.lalok.plast.kože a podk:dilatačná plast,malá plocha:pery	5v270.a	Korekcia jazvy po kož.plastike:hруд.st.a chrábát
5v231.0	Lokál.lalok.plast.kože a podk:plast.rotovaným lal,malá pl:pery	5v270.b	Korekcia jazvy po kož.plastike:bruš.obl.
5v232.0	Lok.lalok.plast.kože a podk:transpozic.plast,malá pl:pery	5v270.c	Korekcia jazvy po kož.plastike:inguin.,genit.obl.
5v233.0	Lok.lal.plast.kože.a podk:plast.ostrovčekov.lal,malá pl:pery	5v270.d	Korekcia jazvy po kož.plastike:gluteál.obl.
5v234.0	Lokál.lalok.plast.kože a podkož:Z-plast,malá plocha:pery	5v270.e↔	Korekcia jazvy po kož.plastike:stehno,koleno
5v235.0	Lokál.lal.plast.kože a podkož:dilatačná plast,velká pl:pery	5v270.f↔	Korekcia jazvy po kož.plastike:predkoleno
5v236.0	Lokál.lalok.plast.kože a podk:plast.rotovan.lal,velká pl:pery	5v270.g↔	Korekcia jazvy po kož.plastike:noha
5v237.0	Lok.lal.plast.kože a podk:transpozic plast,velká pl:pery	5v270.x	Korekcia jazvy po kožnej plastike:ostatné
5v238.0	Lok.lal.plast.kože a podk:plast.ostrovček.lal,veľ pl:pery	5v271	Korekcia hypertrofickej jazvy dermabráziou
5v239.0	Lok.lal.plast.kože a podkož:Z-plastika,velká pl:pery	5v27x.x	Revizia kožnej plastiky:ostatné
5v23a.0	Lok.lal.plast.kože a podkož:W-plast,malá pl:pery	5v281	Plastická rekonštrukcia hornej pery
5v23b.0	Lokál.lalok.plast.kože a podk:W-plast,veľ pl:pery	5v282	Plastická rekonštrukcia dolnej pery
5v240.0	Lal.plast.k a podk,darca:volný lal.s mikrovaskul.anastom:pery	5v283	Plastická rekonštrukcia ústneho kútika
5v240.4	Lal.plast.k.a podk,darca:vol.lal.s mikrovask.anast:ost.č.hlavý	5v295	Revizia operačnej rany po OP vo všetkých chir.odboroch
5v240.5	Lal.plast.kože a podk,darca:vol.lal.s mikrovask.anast:krk	5v400.4	Redukč.tkan.plastika na koži a podkož:ost.č.hlavý
5v240.6↔	Lal.plast.k.a podk,darca:vol.lal.s mikrovask.anast:ram,axila	5v400.5	Redukč.tkaniv.plastika na koži a podkož:krk
5v240.7↔	Lal.plast.kože a podk,darca:vol.lal.s mikrovask.anast:ram,lak	5v400.6↔	Redukč.tkan.plastika na koži a podkoži:rameno,axila
5v240.8↔	Lal.plast.kože a podk,darca:vol.lal.s mikrovask.anast:predlakt	5v400.7↔	Redukč.tkan.plastika na koži a podkoži:ram,lakeť
5v240.9↔	Lalok.plast.kože a podk,darca:vol.lal.s mikrovask.anast:ruka	5v400.8↔	Redukč.tkan.plastika na koži a podkož:predlaktie
5v240.a	Lal.plast.kože a podk,darca:vol.lal.s mikrova.anast:hr.st.,chráb	5v400.9↔	Redukč.tkanivová plastika na koži a podkoži:ruka
5v240.b	Lalok.plast.kože a podk,darca:vol.lal.s mikrovask.anast:bruš.o	5v400.a	Redukč.tkan.plastika na koži a podkož:hруд.st,chrábát
5v240.c	Lal.plast.k.a podk,darca:vol.lal.s mikrovask.anast:ing.genit.o	5v400.b	Redukč.tkan.plastika na koži a podkož:bruš.obl
5v240.d	Lal.plas.k.a podk,darca:v.lal.s mikrovask.anastom:glute.obl.	5v400.c	Redukč.tkan.plastika na koži a podkož:inguin.genit.o
5v240.e↔	Lal.plast.kože a podk.,darca:vol.lal.s mikrovask.anast:steh,kol	5v400.d	Redukč.tkan.plastika na koži a podkoži:gluteál.obl.
5v240.f↔	Lal.plast.kože a podk,darca:vol.lal.s mikrovask.anast:predkol	5v400.e↔	Redukč.tkan.plastika na koži a podkož:stehno,koleno
5v240.g↔	Lalok.plast.kože a podk,darca:vol.lal.s mikrovask.anast:noha	5v400.f↔	Redukč.tkan.plastika na koži a podkoži:predkol

5v400.g↔	Redukčn.tkanivová plastika na koži a podkož: noha/chod/	5v561.0	Lok.lal.plast.kože a podk.-(pp/pl),posúv-rotáč.plast:pery
5v400.x	Redukčná tkaniv.plastika na koži a podkoží:ostat.	5v561.3↔	Lok.lal.plast.k.a podk.-(pp/pl),posúv-rotáč.plast:oč.viečko
5v401.0	Liposukcia v oblasti pery	5v562.0	Lok.lal.plast.k.a podkož. -pop.a pol,transpozíč.plast:pery
5v401.4	Liposukcia ostatných častí hlavy	5v562.3↔	Lok.lal.plast.k.a podk. -popál.a polept,transpozíč.plast:oč.vieč
5v401.5	Liposukcia v oblasti krku	5v563.0	Lok.lal.plast.kože a podk.(pp/pl),transpoz.ostrov-lal.pl:pery
5v401.6↔	Liposukcia v oblasti ramena a axily	5v563.3↔	Lok.lal.plast.k.a podk.(pp/pl),transpoz.ostrov-lal.pl:oč.viečko
5v401.7↔	Liposukcia v oblasti ramena a lakťa	5v564.0	Lok.lalok.plast.kože a podk.(pp/pl),transpozíč.Z-plast:pery
5v401.8↔	Liposukcia v oblasti predlaktia	5v564.3↔	Lok.lal.plast.kože a podk.(pp/pl),transpozíč.Z-plast:oč.viečko
5v401.9↔	Liposukcia v oblasti ruky	5v565.0	Lok.lalok.plast.kože a podk.(pp/pl),transpozíč.W-plast:pery
5v401.a	Liposukcia v oblasti hrudnej steny a chrbta	5v565.3↔	Lok.lal.plast.kože a podk.(pp/pl),transpozíč.W-plast:oč.viečko
5v401.b	Liposukcia v brušnej oblasti	5v570.0	Kombi.lalok.plastiky na koži a podkoží (pp/pl):pery
5v401.c	Liposukcia v inguinálnej a genitálnej oblasti	5v570.3↔	Kombi.lalok.plastiky na koži a podkoží (pp/pl):oč.viečko
5v401.d	Liposukcia v gluteálnej oblasti	5v571.0	Kombi.lalok.plast.a voľ.transplantátu kože (pp/pl):pery
5v401.e↔	Liposukcia v oblasti stehna a kolena	5v571.3↔	Kombi.lalok.plast.a voľ.transplantátu kože (pp/pl):oč.viečko
5v401.f↔	Liposukcia v oblasti predkolenia	5v572.0	Kombi.lal.plast.k.a podk.(pp/pl):stopk.region.so vzdial.lal:pery
5v401.g↔	Liposukcia v oblasti nohy (chodidlo)	5v572.3↔	Kombi.lal.plast.k.a podk.(pp/pl):stopk.reg.so vzd.lal:oč.viečko
5v401.n	Liposukcia prsníkov	5v573.0	Komb.lal.pl.k.a podk.(pp/pl):stop.reg.vzd.l.a voľ.transpl.k:pery
5v401.x	Liposukcia, ostatné	5v573.3↔	Komb.lal.pl.k.a podk.(pp/pl):stop.reg.vzd.l.a voľ.tr.kože:oč.vieč
5v402.0	Odstránenie tukového tkaniva v oblasti pery	5v580.3↔	Prim.sutúra rany kože (pop/polep) s použ.nite:oč.viečko
5v402.4	Odstránenie tukového tkaniva ostatných častí hlavy	5v581.3↔	Prim.sutúra rany kože (pp/pl) s použ.svorky:oč.viečko
5v402.5	Odstránenie tukového tkaniva v oblasti krku	5v582.3↔	Prim.sutúra rany kože (pp/pl)-zlepením:oč.viečko
5v402.6↔	Odstránenie tukového tkaniva v oblasti ramena a axily	5v611.10	Odber tuk.b.exciziou,malý objem (<100ml-mikrograft)
5v402.7↔	Odstránenie tukového tkaniva v oblasti ramena a lakťa	5v611.11	Odber tuk.b.exciziou,veľký objem (>100ml-makrograft)
5v402.8↔	Odstránenie tukového tkaniva v oblasti predlaktia	5v611.20	Odber tuk.b.liposukčným prístrojom,m.o.<100ml-mikrograft)
5v402.9↔	Odstránenie tukového tkaniva v oblasti ruky	5v611.21	Odber tuk.b.liposukčným prístrojom,v.o.>100ml-makrograft)
5v402.a	Odstránenie tukového tkaniva v oblasti hrud.steny a chrbta	5v611.30	Odber tuk.b.striekačkou,malý objem (<100ml-mikrograft)
5v402.b	Odstránenie tukového tkaniva v brušnej oblasti	5v611.31	Odber tuk.b.striekačkou,veľký objem (>100ml-makrograft)
5v402.c	Odstránenie tukového tkaniva v inguinál.genitál.obl.	5v611.x0	Odber tuk.b.(štepov)ostat.,malý objem (<100ml-mikrograft)
5v402.d	Odstránenie tukového tkaniva v gluteálnej oblasti	5v611.x1	Odber tuk.b.(štepov)ostat.,veľký objem (>100ml-makrograft)
5v402.e↔	Odstránenie tukového tkaniva v oblasti stehna a kolena	5v624.0	Tx.autológ.tuk.b.,m.o.<100ml-mikrograft),chr.defekt.kože:pery
5v402.f↔	Odstránenie tukového tkaniva v oblasti predkolenia	5v625.0	Tx.autológ.tuk.b.,m.obj(<100ml-mikrograft),chron.fistuly:pery
5v402.g↔	Odstránenie tukového tkaniva v oblasti nohy (chodidlo)	5v627.0	Tx.autol.tuk.b.<100ml-mikrogrft),VVCH s def.obj.mákk.tk:pera
5v402.x	Odstránenie tukového tkaniva, ostatné	5v62x.0	Iná transpl.autológ.tuk.b.,malý obj(<100ml-mikrograft):pera
5v403	Axilárna odsávacía kyretáž potných žliaz	8d243	Biliodigest.anastomóza ESK navigovaná s ECE-LAMS
5v551.0	Voľná tx.kože a lal.plast.kože a podkož.prijemca,kož.štep:pery	8f101.0	Terapeutická drenáž pečene
5v551.c	Voľ.tx.kože a lalok.plast.k.a podk.prijemca,kož.štep:ingv.gen.o	8f101.1	Terapeutická drenáž žľčníka
5v551.k	Voľ.tx.kože a lalok.plast.k.a podk.prijemca,kož.štep:skrótum	8f101.2	Terapeutická drenáž pankreasu
5v552.0	Voľ.tx.kože a lal.plast.k.a podk.prijem,koža plnej hrúbke:pery	8f101.x	Terapeutická drenáž ostatných org.dutiny brušnej
5v552.c	Voľ.tx.kože a lal.plast.k.a podk.prijem,k.plnej hrúbke:ingv.gen	8f102.0↔	Terapeutická drenáž obličky
5v552.k	Voľ.tx.kože a lal.plast.k.a podk.prijem,k.plnej hrúbke:skrótum	8f103.0	Terapeutická drenáž peritonea
5v553.1	Voľ.tx.kože a lal.plast.kože a podk.prijemca,kompozit.štep:nos	8f103.1	Terapeutická drenáž retroperitonea
5v553.2↔	Voľ.tx.k.a lal.plast.kože a podk.prijemca,kompozit.štep:ucho	8f103.2	Frekventná maloobjemová drenáž ascitu [FMODA]
5v553.3↔	Voľ.tx.kože a lal.plast.k.a podk.prijem,kompozit.štep:oč.viečko	8f103.x	Terapeutická drenáž, iná
5v555.0	Voľ.tx.kože a lal.plast.kože a podk.prijemca,stopk.reg.lal:pery	8f300.5↔	Perkután.terapeut.punkcia a aspirácia prednej komory oka
5v555.3↔	Voľ.tx.kože a lal.plas.k.a podk.prijemca,stopk.reg.lal:oč.viečko	8f300.6↔	Perkután.terapeut.punkcia a aspirácia zadnej komory oka
5v556.0	Voľ.tx.kože a lal.plast.k.a podk.prijemca,stopk.vzdial.lal:pery	8f606.4	RF ablácia stavca transpedikulárnym prístupom
5v556.3↔	Voľ.tx.kože a lal.plas.k.a podk.prijem,stopk.vzdial.lal:oč.viečko	8g113	Oštenenie a preväz popáleniny
5v557.1	Voľ.tx.kože a lal.plast.kože a podk.prijemca,mgft-Meek:nos	8g114	Oštenenie a preväz popáleniny prsta
5v557.2↔	Voľ.tx.kože a lal.plast.kože a podk.prijemca,mgft-Meek:ucho	8g115	Oštenenie a preväz popáleniny dorzy ruky alebo nohy
5v557.3↔	Voľ.tx.kože a lal.plast.kože a podk.prijem,mgft-Meek:oč.viečko	8g121.0	Ošetr.a preväz popáleniny: do 1 % povrchu tela
5v558.1	Voľ.tx.k.a l.pl.k-podk.prij,perm.náhr.kult.keratinoc.mplš:nos	8g121.1	Ošetr.a preväz popáleniny:do 5 % povrchu tela
5v558.2↔	Voľ.tx.k.a l.pl.k-podk.prij,perm.náhr.kult.keratinoc.mplš:ucho	8g121.2	Ošetr.a preväz popáleniny:od 6 % do 10% povrchu tela
5v558.3↔	Voľ.tx.k.a l.pl.k-podk.prij,perm.náhr.kult.keratinoc.mplš:oč.vieč	8g121.3	Ošetr.a preväz popáleniny:od 11% do 15% povrchu tela
5v559.1	Voľ.tx.kože a l.pl.k-podk.prij,perm.náhr.kul.keratinoc.vplš:nos	8g121.4	Ošetr.a preväz popáleniny:od 15% do 20% povrchu tela
5v559.2↔	Voľ.tx.k.a l.pl.k-podk.prijem,perm.náhr.kul.keratinoc.vplš:ucho	8g121.5	Ošetr.a preväz popáleniny:nad 20% povrchu tela
5v559.3↔	Voľ.tx.k.a l.pl.k-podk.prij,perm.náhr.kul.keratinoc.vplš:oč.vieč	8g210	Biologická nekrektómia [Maggot therapy]
5v55a.1	Voľ.tx.kože a lal.pl.k-podk.prijem,suspenz.epit.b.beds-kit:nos	8m140.1	Jednorázové stereotaktické ožarovanie cerebrálne
5v55a.2↔	Voľ.tx.kože a l.pl.k-podk.prijem,suspen.epit.b.beds-kit:ucho	8m140.2	Jednorázové stereotaktické ožarovanie extracerebrálne
5v55a.3↔	Voľ.tx.k.a lal.plast.k-podk.prijem,suspen.epit.bun.b-kit:oč.vieč	8m141.1	Frakcionované stereotaktické ožarovanie cerebrálne
5v55b.1	Voľ.tx.kože a l.pl.k-podk.prij,sus.epit.b.lab-tech rýchhl.prip:nos	8m141.2	Frakcionované stereotaktické ožarovanie extracerebrálne
5v55b.2↔	Voľ.tx.kože a l.pl.k-podk.prij,sus.epit.b.lab-tech rýchhl.prip:ucho	8m143	Ožarovanie Gama-nožom
5v55b.3↔	Voľ.tx.kože a l.pl.k-podk.prij,sus.epit.b.lab-tech rýchhl.prip:oč.v	8m144	Polotelové ožarovanie
5v55c.1	Voľ.tx.k.a l.pl.k-podk.prij,perm.náhr.mat.nahradz.k.mplš:nos	8m145.0	Celotelové ožarovanie:celková dávka žiarenia do 4 Gy
5v55c.2↔	Voľ.tx.k.a l.pl.k-podk.prij,perm.náhr.mat.nahr.kožu mplš:ucho	8m145.1	Celotelové ožarovanie:celková dávka žiarenia od 4 do 10 Gy
5v55c.3↔	Voľ.tx.k.a l.pl.k-podk.prij,perm.náhr.mat.nahradz.k.mplš:oč.v	8m145.2	Celotelové ožarovanie:celková dávka žiarenia 10 a viac Gy
5v55d.1	Voľ.tx.k.a lal.plast.k-podk.prij,perm.náhr.mat.nh.kožu vplš:nos	8m146	Celokožné ožarovanie
5v55d.2↔	Voľ.tx.kože a l.pl.k-podk.prij,perm.náhr.mat.nahrad.k.vplš:ucho	8m161.x	Intrakavit.iná brachyter ,okrem intraut.a intravagin.brachyt.
5v55d.3↔	Voľ.tx.k.a l.pl.k-podk.prij,perm.náhr.mat.nh.kožu vplš:oč.vieč	8m162	Intraluminálna brachyterapia
5v560.0	Lokál.lalok.plast.kože a podk.-popál,polept,rozťah.plast:pery	8m164.1	Perkutánná translúmenová koronárna brachyterapia
5v560.3↔	Lok.lal.plast.kože a podk.-popál,polept,rozťah.plast:oč.viečko	8m164.2	Intravaskulárna brachyterapia v iných periférnych cievach

8m165.01	Interstic.brachyter:1 rovinná impl.nizky dávkový príkon [LDR]	8r430.28↔	Perkut.transl.impl.sten.neuv.lieky:2 stenty do i. cievy hrud.
8m165.02	Interstic.brachyt:1 rovinná impl:pulzný dávkový príkon [PDR]	8r430.29↔	Perkut.transl.impl.sten.neuv.lieky:2 stenty do do i.ciev brucha
8m165.03	Interstic.brachyt:1 rovinná impl.vysoký dávkový príkon [HDR]	8r430.2a	Perkut.transl.impl.sten.neuv.lieky:2 stenty do visceral.ciev
8m165.0x	Interstic.brachyterapia:1 rovinná implantácia:iné	8r430.2b↔	Perkut.transl.impl.sten.neuv.lieky:2 stenty do cievy stehna
8m165.11	Interstic.brachyt:viacrovinná impl:nizky dávk.prikon[LDR]	8r430.2c↔	Perkut.transl.impl.sten.neuv.lieky:2 stenty do cievy predkol
8m165.12	Interstic.brachyt:viacrovinná impl:pulzný dávk.prikon[PDR]	8r430.2d	Perkut.transl.impl.sten.neuv.lieky:2 stenty do cievy.malform
8m165.13	Interstic.brachyt:viacrovinná impl:vysoký dávk.prikon[HDR]	8r430.2e	Perkut.transl.impl.sten.neuv.lieky:2 stenty do um.ciev
8m165.1x	Intersticiál.brachyterapia:viacrovinná implantácia:iné	8r430.2f	Perkut.transl.impl.sten.neuv.lieky:2 stenty do spinál.ciev
8m165.21	Interstic.brachyt.s perman.impl.rádioakt.zfn:do 10 zfn	8r430.2g	Perkut.transl.impl.sten.neuv.lieky:2 stenty do v.portae
8m165.22	Interstic.brachyt.s perman.impl.rádioakt.zfn:viac ako 10 zfn	8r430.2h↔	Perkut.transl.impl.sten.neuv.lieky:2 stenty do a.carotis, b.n.
8m16x	Iná brachyterapia uzavretými žiaričmi	8r430.2j↔	Perkut.transl.impl.sten.neuv.lieky:2 stenty do a.carot.com
8r303.70	Perkut.transl.interv.intrakran.ciev.sel.embol.s kov.špirál.	8r430.2k↔	Perkut.transl.impl.stentu neuvoľ.liek:2 do a.c.int.extrakt.
8r303.71↔	Perk.transl.int.extrak.ciev hlavy a krku:sel.emb.s kov.špir.	8r430.2m↔	Perkut.transl.impl.st.neuof.liek:2 do a.c.int.extr.s a.car.com
8r303.72↔	Perkut.transl.interv.ciev pleca a ramena:sel.emb.s kov.špir.	8r430.2n↔	Perkut.transl.impl.sten.neuv.lieky:2 stenty do a.carotis ext
8r303.73↔	Perkut.transl.interv.ciev predlakt:sel.emb.s kov.špirálami	8r430.2x↔	Perkut.transl.impl.sten.neuv.lieky:2 stenty do ostat.ciev
8r303.78↔	Perkut.transl.interv.i.ciev hrudnika:sel.emb.s kov.špir.	8r430.30	Perk.transl.impl.stentu neuvoľ.lieky:3 stenty do intrakran.ciev
8r303.79↔	Perkut.transl.impl.iných ciev brucha:sel.emb.s kov.špir.	8r430.32↔	Perkut.transl.impl.sten.neuv.lieky:3 stent do i.ciev hrudnika
8r303.7a	Perkut.transl.interv.viscerál.ciev:sel.emb.s kov.špir.	8r430.33↔	Perkut.transl.impl.sten.neuv.lieky:3 stent do cievy predlaktia
8r303.7d	Perkut.transl.interv.ciev malformácie:selekt.emb.s kov.špir.	8r430.34	Perkut.transl.impl.sten.neuv.lieky:3 stenty do aorty
8r303.7f	Perkután.transl.int.ciev chrčtice:selekt.emb.s kov.špirálami	8r430.35	Perkut.transl.impl.sten.neuv.lieky:3 stent do istmu aorty
8r303.7g	Perkut.transl.interv. v.portae:selekt.embol.s kov.špirálami	8r430.36	Perkut.transl.impl.sten.neuv.lieky:3 s.ductus arteri.apertus
8r304.53	Perkut.transl.impl.nepokryt.Andraste:1 stent:istmus aorty	8r430.37	Perkut.transl.impl.sten.neuv.lieky:3 stenty do v.cava
8r304.54	Perkut.transl.impl.nepokryt.Andraste:1 stent: v.cava	8r430.38↔	Perkut.transl.impl.sten.neuv.lieky:3 stent do i.ciev hrudnika
8r304.63	Perkut.transl.impl.nepok.Andraste:2 a v.ste:istmus aorty	8r430.39↔	Perkut.transl.impl.sten.neuv.lieky:3 s.do i.ciev brucha
8r304.64	Perkut.transl.impl.nepok.Andraste:2 a v.stent: v.cava	8r430.3a	Perkut.transl.impl.sten.neuv.lieky:3 stent do visceral.ciev
8r304.73	Perk.transl.impl.nepok.bal.expand.ste:1 stent:istmus aorty	8r430.3b↔	Perkut.transl.impl.sten.neuof.lieky:3 stenty do cievy stehna
8r304.74	Perkut.transl.impl.nepok.bal.expand.ste:1 stent:v.cava	8r430.3c↔	Perkut.transl.impl.sten.neuv.lieky:3 stenty do cievy predkol
8r304.75	Perk.transl.impl.nepok.bal.expand.ste:1 stent:duct.art.apert	8r430.3d	Perkut.transl.impl.sten.neuv.lieky:3 stenty do cievy malform
8r304.83	Perkut.transl.impl.nepok.bal.exp.ste:2 a viac:istmus aorty	8r430.3e	Perkut.transl.impl.sten.neuv.lieky:3 stenty do umel.ciev
8r304.84	Perkut.transl.impl.nepok.bal.expand.ste:2 a viac:v.cava	8r430.3f	Perkut.transl.impl.sten.neuv.lieky:3 stenty do spinál.ciev
8r304.85	Perku.transl.impl.nepok.bal.exp.ste.:2 a viac:duct.art.apert	8r430.3g	Perkut.transl.impl.sten.neuv.lieky:3 stenty do v.portae
8r308.2	Aktívna vonkajšia fixácia stentgraftu k cievnej stene	8r430.3h↔	Perkut.transl.impl.sten.neuv.lieky:3 stenty do a.carotis, b.n.
8r410	Perkutánna impl.stentu do celiakálnej/mezenterickej tepny	8r430.3j↔	Perkut.transl.impl.sten.neuv.lieky:3 stenty do a.carotis com.
8r411↔	Perkut. impl.stentu:do a. carotis/a. vertebralis	8r430.3k↔	Perkut.transl.impl.stentu neuvoľ.lieky:3 do a.carot.inter.extr.
8r412↔	Perkutánna impl.stentu do perif.tepien konč. a tepien panvy	8r430.3m↔	Perkut.transl.impl.st.neuv.liek:3 do a.car.int.extr.s a.c.com
8r413	Perkutánna impl.stentu do tepien aortálneho oblúka	8r430.3n↔	Perkut.transl.impl.sten.neuv.lieky:3 stenty do a.carotis exter
8r415↔	Perkutánna impl.stentu do venózneho systému	8r430.3x↔	Perkut.transl.impl.sten.neuv.lieky:3 stenty do ostat.ciev
8r416↔	Perkutánna implant.stentu pri stenóze A-V fistuly	8r430.40	Perkut.transl.impl.sten.neuof.liek:4 stent do intrakr.ciev
8r41b	Implan.stentu, stentgr./tzv.flowdiv do intrakraniál.tepny	8r430.42↔	Perkut.transl.impl.stentu neuvoľ.liek:4 do cievy pleca a ram.
8r41d	Perk.impl.liek.pokryt/biodegr.stent.do perif.aa.konč.a panvy	8r430.43↔	Perkut.transl.impl.sten.neuof.liek:4 stent.cievny predlaktia
8r420	Perkutánna terapia aneurizmy aorty stentgraftom	8r430.44	Perkut.transl.impl.sten.neuof.lieky:4 stent do aorty
8r430.10	Perkut.transl.impl.sten.neuv.lieky:1 stent do intrakran.ciev	8r430.45	Perkut.transl.impl.sten.neuof.liek:4 stent do istmu aorty
8r430.12↔	Perkut.transl.impl.stentu neu.lieky:1 do cievy pleca a ram	8r430.46	Perkut.transl.impl.sten.neuof.liek:4 stent.ductus art.apert.
8r430.13↔	Perkut.transl.impl.sten.neuv.lieky:1 stent do cievy predlakt	8r430.47	Perkut.transl.impl.sten.neuof.liek:4 stenty do do v.cava
8r430.14	Perkut.transl.impl.sten.neuv.lieky:1 stent do aorty	8r430.48↔	Perkut.transl.impl.sten.neuof.liek:4 stenty do i.ciev hrudnika
8r430.15	Perkut.transl.impl.sten.neuv.lieky:1 stent do istmu aorty	8r430.49↔	Perkut.transl.impl.sten.neuof.liek:4 stent do do i.ciev brucha
8r430.16	Perkut.transl.impl.sten.neuv.lieky:1 stent.duc.arteri.apertus	8r430.4a	Perkut.transl.impl.sten.neuof.liek:4 stent do visceral.ciev
8r430.17	Perkut.transl.impl.sten.neuv.lieky:1 stent do v.cava	8r430.4b↔	Perkut.transl.impl.sten.neuof.liek:4 stenty do cievy stehna
8r430.18↔	Perkut.transl.impl.sten.neuv.lieky:1 stent do i.ciev hrudnika	8r430.4c↔	Perkut.transl.impl.sten.neuof.liek:4 stenty do cievy predkol
8r430.19↔	Perkut.transl.impl.sten.neuv.lieky:1 stent do i.ciev brucha	8r430.4d	Perkut.transl.impl.sten.neuof.liek:4 stenty do cievy malform.
8r430.1a	Perkut.transl.impl.sten.neuv.lieky:1 stent do visceral.ciev	8r430.4e	Perkut.transl.impl.sten.neuof.liek:4 stenty do um.ciev
8r430.1b↔	Perkut.transl.impl.sten.neuv.lieky:1 stent do cievy stehna	8r430.4f	Perkut.transl.impl.sten.neuof.liek:4 stenty do spinál.ciev
8r430.1c↔	Perkut.transl.impl.sten.neuv.lieky:1 stent do cievy predkol	8r430.4g	Perkut.transl.impl.sten.neuof.liek:4 stenty do v.portae
8r430.1d	Perkut.transl.impl.sten.neuv.lieky:1 stent do cievy malform.	8r430.4h↔	Perkut.transl.impl.sten.neuof.liek:4 stenty do a.carotis, b.n.
8r430.1e	Perkut.transl.impl.sten.neuv.lieky:1 stent do um.ciev	8r430.4j↔	Perkut.transl.impl.sten.neuof.liek:4 stenty do a.carotis com.
8r430.1f	Perkut.transl.impl.sten.neuv.lieky:1 stent do spinál.ciev	8r430.4k↔	Perkut.transl.impl.stentu neuvoľ.liek:4 do a.carot.int.extrakt.
8r430.1g	Perkut.transl.impl.sten.neuv.lieky:1 stent do v.portae	8r430.4m↔	Perk.transl.impl.sten.neuv.liek:4 do a.car.int.extr.s a.car.com
8r430.1h↔	Perkut.transl.impl.sten.neuv.lieky:1 stent do a.carotis, b.n.	8r430.4n↔	Perkut.transl.impl.sten.neuof.liek:4 stenty do a.carot.exter
8r430.1j↔	Perkut.transl.impl.sten.neuv.lieky:1 stent do a.carotis comm	8r430.4x↔	Perkut.transl.impl.sten.neuof.liek:4 stenty do ostat.ciev
8r430.1k↔	Perkut.transl.impl.stentu neuvoľ.liek:1 do a.carotis int.extrakt	8r430.50	Perkut.transl.impl.sten.neuv.lieky:5 stent do intrakran.ciev
8r430.1m↔	Perk.transl.impl.ste.neuv.liek:1 do a.car.int.extra.s a.car.com	8r430.52↔	Perkut.transl.impl.sten.neuv.lieky:5 stent do cievy pleca a ram
8r430.1n↔	Perku.transl.impl.ste.neuv.lieky:1 stent do a.carotis externa	8r430.53↔	Perkut.transl.impl.sten.neuv.lieky:5 stent do cievy predlaktia
8r430.1x↔	Perkut.translum.implant.stentu neuvoľ.lieky:1 stent.ost.cievny	8r430.54	Perkut.transl.impl.sten.neuv.lieky:5 stent do aorty
8r430.20	Perkut.transl.impl.sten.neuv.lieky:2 stenty do intrakr.cievny	8r430.55	Perkut.transl.impl.stentu neuvoľ.lieky:5 stent do istmu aorty
8r430.22↔	Perkut.transl.impl.stentu neu.lieky:2 do cievy pleca a ram	8r430.56	Perkut.transl.impl.sten.neuv.lieky:5 stent do d.art.arteriosus aper.
8r430.23↔	Perkut.transl.impl.sten.neuv.lieky:2 stenty do cievy predlakt	8r430.57	Perkut.transl.impl.sten.neuv.lieky:5 stent do v.cava
8r430.24	Perkut.translum.impl.sten.neuof.lieky:2 stenty do aorty	8r430.58↔	Perkut.transl.impl.sten.neuv.lieky:5 stent do i.ciev hrudnika
8r430.25	Perkut.transl.impl.sten.neuv.lieky:2 stenty do istmu aorty	8r430.59↔	Perkut.transl.impl.sten.neuv.lieky:5 stent do do i.ciev brucha
8r430.26	Perkut.transl.impl.sten.neuv.lieky:2 stenty do d.art.apertus	8r430.5a	Perkut.transl.impl.sten.neuv.lieky:5 stent do visceral.ciev
8r430.27	Perkut.transl.impl.sten.neuv.lieky:2 stenty do v.cava	8r430.5b↔	Perkut.transl.impl.sten.neuv.lieky:5 stent do cievy stehna

8r430.5c↔	Perkut.transl.impl.sten.neuv.liek:5 sten.do ciev predkolenia	8r431.2g	Perkut.transl.impl.stentu uvofn.liek:2stenty do v.portae
8r430.5d	Perkut.transl.impl.sten.neuv.liek:5 sten.do ciev.malform.	8r431.2h↔	Perkut.transl.impl.stentu uvofn.liek:2stenty do a.carotis,b.n.
8r430.5e	Perkut.transl.impl.sten.neuv.liek:5 sten.do umel.ciev	8r431.2j↔	Perkut.transl.impl.stentu uvofn.liek:2stenty do a.car.com.
8r430.5f	Perkut.transl.impl.sten.neuv.liek:5 sten.do spinál.ciev	8r431.2k↔	Perkut.transl.impl.stentu uvofn.liek:2 do a.car.inter.extr.
8r430.5g	Perkut.transl.impl.sten.neuofľuj.liek:5 sten.do v.portae	8r431.2m↔	Perk.transl.impl.sten.uvo.lie:2 do a.car.int.extraks.a.car.com
8r430.5h↔	Perkut.transl.impl.sten.neuv.liek:5 sten.do a.carotis, b.n.	8r431.2n↔	Perkut.transl.impl.stentu uvofn.lie:2stenty do a.carotis exter
8r430.5j↔	Perkut.transl.impl.sten.neuv.liek:5 sten.do a.c.communis	8r431.2x↔	Perkut.transl.impl.stentu uvofn.liek:2stenty do ostat.ciev
8r430.5k↔	Perkut.transl.impl.stentu.neuof.liek:5 do a.carotis int.extr.	8r431.30	Perkut.transl.impl.stentu uvofn.liek:3stenty do intrakr.ciev
8r430.5m↔	Perk.transl.impl.st.neuv.liek:5 do a.car.int.extr.s a. car.com	8r431.32↔	Perkut.transl.impl.stentu uvofn.liek:3 do ciev pleca a ram.
8r430.5n↔	Perkut.transl.impl.sten.neuv.liek:5 sten.do a.carotis exter.	8r431.33↔	Perkut.transl.impl.stentu uvofn.liek:3stenty do ciev predlakt.
8r430.5x↔	Perkut.transl.impl.sten.neuv.liek:5 sten.do ostat.ciev	8r431.34	Perkut.transl.impl.stentu uvofn.liek:3stenty do aorty
8r430.60	Perkut.transl.impl.stentu neuof.liek:6 a v.st.intrakr.ciev	8r431.35	Perkut.transl.impl.stentu uvofn.liek:3stenty do istmu aorty
8r430.62↔	Perkut.transl.impl.sten.neuv.liek:6 a viac do ciev pleca a ram	8r431.36	Perkut.transl.impl.stentu uvofn.liek:3sten.do duc.arter.aper.
8r430.63↔	Perk.transl.impl.stentu neuof.liek:6 a viac do cievy predlakt	8r431.37	Perk.translúmen.impl.stentu uvofn.liek:3 stenty do v.cava
8r430.64	Perk.translúmen.impl.stentu neuof.liek:6 a viac do aorty	8r431.38↔	Perkut.transl.impl.stentu uvofn.liek:3stenty do i.ciev hrud.
8r430.65	Perk.transl.impl.stentu neuof.liek:6 a viac do istmu aorty	8r431.39↔	Perkut.transl.impl.stentu uvofn.liek:3sten do i.ciev brucha
8r430.66	Perk.transl.impl.stentu neuof.liek:6 a viac do duc.art.apert	8r431.3a	Perkut.transl.impl.stentu uvofn.liek:3stenty do viscer.ciev
8r430.67	Perk.transl.impl.stentu neuof.liek:6 a viac stentov do v.cava	8r431.3b↔	Perkut.transl.impl.stentu uvofn.liek:3stenty do ciev stehna
8r430.68↔	Perk.transl.impl.stentu neuof.liek:6 a viac do i.ciev hrud.	8r431.3c↔	Perkut.transl.impl.stentu uvofn.liek:3stenty do ciev predkol.
8r430.69↔	Perk.transl.impl.stentu neuof.liek:6 a viac do i.ciev brucha	8r431.3d	Perkut.transl.impl.stentu uvofn.liek:3stenty do ciev.malform.
8r430.6a	Perk.transl.impl.stentu neuof.liek:6 a viac do viscer.ciev	8r431.3e	Perkut.transl.impl.stentu uvofn.liek:3stenty do umel.ciev
8r430.6b↔	Perk.transl.impl.stentu neuof.liek:6 a viac do ciev stehna	8r431.3f	Perkut.transl.impl.stentu uvofn.liek:3stenty do spinál.ciev
8r430.6c↔	Perkut.transl.impl.stentu neuof.liek:6 a viac do ciev predkt.	8r431.3g	Perkut.transl.impl.stentu uvofn.liek:3stenty do v.portae
8r430.6d	Perk.transl.impl.stentu neuof.liek:6 a viac do ciev.malfor.	8r431.3h↔	Perkut.transl.impl.stentu uvofn.liek:3stenty do a.carotis,b.n.
8r430.6e	Perk.transl.impl.stentu neuof.liek:6 a viac do umel.ciev	8r431.3j↔	Perkut.transl.impl.stentu uvofn.liek:3stenty do a.car.com.
8r430.6f	Perk.transl.impl.stentu neuof.liek:6 a viac do spin.ciev	8r431.3k↔	Perkut.transl.impl.stentu uvofn.ľuj.liek:3 do a.car.int.extr.
8r430.6g	Perk.transl.impl.stentu neuof.liek:6 a viac do v.portae	8r431.3m↔	Perk.transl.impl.stentu uvof.l:3 do a.car.int.extr.a.car.com.
8r430.6h↔	Perk.transl.impl.stentu neuof.liek:6 a viac do a.carot.b.n.	8r431.3n↔	Perkut.transl.impl.stentu uvofn.lie:3stenty do a.carotis exter
8r430.6j↔	Perkut.transl.impl.stentu neu.liek:6 a viac do a.car.com.	Perkután.transl.implant.stentu uvofn.liek:3ste.do ost.ciev	
8r430.6k↔	Perkut.transl.impl.stentu neu.liek:6 a viac do a.car.int.extr.	8r431.40	Perkut.transl.impl.stentu uvofn.liek:4 sten.dointra. ciev
8r430.6m↔	Perk.transl.impl.ste.neuv.liek:6 a viac a.car.int.ex.s a.car.com	8r431.42↔	Perkut.transl.impl.stentu uvofn.liek:4 do ciev pleca a ram
8r430.6n↔	Perkut.transl.impl.stentu neu.lie:6 a viac do a.car.externa	8r431.43↔	Perkut.transl.impl.stentu uvofn.liek:4sten.do ciev predlakt.
8r430.6x↔	Perkut.transl.impl.stentu neu.liek:6 a viac do ost.ciev	8r431.44	Perkut.transl.impl.stentu uvofn.liek:4sten.do aorty
8r431.10	Perkut.transl.impl.stentu uvofn.liek:1stent do intrakr.ciev	8r431.45	Perkut.transl.impl.stentu uvofn.liek:4sten.do do istmu aorty
8r431.12↔	Perkut.transl.impl.stentu uvofn.liek:1 do ciev pleca a ram	8r431.46	Perkut.transl.impl.stentu uvofn.liek:4sten.do duc.arter.aper.
8r431.13↔	Perkut.transl.impl.stentu uvofn.liek:1stent do ciev predlakt.	8r431.47	Perkut.transl.implant.stentu uvofn.liek:4 stenty do v.cava
8r431.14	Perkut.transl.impl.stentu uvofn.liek:1stent do aorty	8r431.48↔	Perkut.translum.impl.stentu uvofn.liek:4sten.do i. ciev hrud.
8r431.15	Perkut.transl.impl.stentu uvofn.liek:1stent do istmu aorty	8r431.49↔	Perkut.transl.impl.stentu uvofn.liek:4sten do i.ciev brucha
8r431.16	Perkut.transl.impl.stentu uvofn.liek:1stent do duc.arter.aper	8r431.4a	Perkut.transl.impl.stentu uvofn.liek:4sten.do viscer.ciev
8r431.17	Perkut.transl.impl.stentu uvofn.liek:1 stent do v.cava	8r431.4b↔	Perkut.transl.impl.stentu uvofn.liek:4sten.do ciev stehna
8r431.18↔	Perkut.transl.impl.stentu uvofn.liek:1stent do i.ciev hrudnika	8r431.4c↔	Perkut.transl.impl.stentu uvofn.liek:4sten.do ciev predkol.
8r431.19↔	Perkut.transl.impl.stentu uvofn.liek:1stent do i.ciev brucha	8r431.4d	Perkut.transl.impl.stentu uvofn.liek:4sten.do ciev.malfor.
8r431.1a	Perkut.transl.impl.stentu uvofn.liek:1stent do viscer.ciev	8r431.4e	Perkut.transl.impl.stentu uvofn.liek:4sten.do umel.ciev
8r431.1b↔	Perkut.transl.impl.stentu uvofn.liek:1stent do ciev stehna	8r431.4f	Perkut.transl.impl.stentu uvofn.liek:4sten.do spinál.ciev
8r431.1c↔	Perkut.transl.impl.stentu uvofn.liek:1stent do ciev predkol.	8r431.4g	Perkut.transl.impl.stentu uvofn.liek:4sten.do v.portae
8r431.1d	Perkut.transl.impl.stentu uvofn.liek:1stent do ciev.malform.	8r431.4h↔	Perkut.transl.impl.stentu uvofn.liek:4sten.do a.carotis,b.n.
8r431.1e	Perkut.transl.impl.stentu uvofn.liek:1stent do umel.ciev	8r431.4j↔	Perkut.transl.impl.stentu uvofn.liek:4sten.do a.carot.com.
8r431.1f	Perkut.transl.impl.stentu uvofn.liek:1stent do spinál.ciev	8r431.4k↔	Perkut.transl.impl.stentu uvofn.liek:4 do a.car. int.extr.
8r431.1g	Perkut.transl.impl.stentu uvofn.liek:1stent do v.portae	8r431.4m↔	Perk.transl.impl.sten.uvof.liek:4 do a.car.int.extr.s a.car.com
8r431.1h↔	Perkut.transl.impl.stentu uvofn.liek:1stent do a.carotis,b.n.	8r431.4n↔	Perkut.transl.impl.stentu uvofn.lie:4sten.do a.carotis externa
8r431.1j↔	Perkut.transl.impl.stentu uvofn.liek:1stent do a.car.com.	8r431.4x↔	Perkut.transl.impl.stentu uvofn.liek:4stenty do ost.ciev
8r431.1k↔	Perkut.transl.impl.stentu uvofn.liek:1 do a.carot.int.extr.	8r431.50	Perkut.transl.impl.stentu uvofn.liek:5sten.do intrakran.ciev
8r431.1m↔	Perk.transl.impl.stentu uvof.l:1 do a.car.int.extr.a.car.com.	8r431.52↔	Perkut.transl.impl.stentu uvofn.liek:5 do ciev pleca a ram
8r431.1n↔	Perk.transl.impl.stentu uvofn.liek:1stent do a.carotis externa	8r431.53↔	Perkut.transl.impl.stentu uvofn.liek:5sten.do ciev predlakt
8r431.1x↔	Perkut.transl.impl.stentu uvofn.liek:1stent do ostat.ciev	8r431.54	Perkut.transl.impl.stentu uvofn.liek:5sten.do aorty
8r431.20	Perkut.transl.impl.stentu uvofn.liek:2stenty do intrakran.ciev	8r431.55	Perkut.transl.impl.stentu uvofn.liek:5sten.do do istmu aorty
8r431.22↔	Perkut.transl.impl.stentu uvofn.liek:2 do ciev pleca a ram.	8r431.56	Perkut.transl.impl.stentu uvofn.liek:5 do duc.arteri.apert.
8r431.23↔	Perkut.transl.impl.stentu uvofn.liek:2stenty do ciev predlakt.	8r431.57	Perkut.translum.implant.stentu uvofn.ľuj.liek:5 do v.cava
8r431.24	Perkut.transl.impl.stentu uvofn.liek:2stenty do aorty	8r431.58↔	Perkut.transl.impl.stentu uvofn.liek:5sten.do i.ciev hrud.
8r431.25	Perkut.transl.impl.stentu uvofn.liek:2stenty do istmu aorty	8r431.59↔	Perkut.transl.impl.stentu uvofn.liek:5sten do i.ciev brucha
8r431.26	Perkut.transl.impl.stentu uvofn.liek:2st.do duc.arteri.apert.	8r431.5a	Perkut.transl.impl.stentu uvofn.liek:5sten.do viscer.ciev
8r431.27	Perkut.transl.impl.stentu uvofn.liek:2 stenty do v.cava	8r431.5b↔	Perkut.transl.impl.stentu uvofn.liek:5sten.do ciev stehna
8r431.28↔	Perkut.transl.impl.stentu uvofn.liek:2stenty do i.ciev hrud.	8r431.5c↔	Perkut.transl.impl.stentu uvofn.liek:5sten.do ciev predkol
8r431.29↔	Perkut.transl.impl.stentu uvofn.liek:2sten do i.ciev brucha	8r431.5d	Perkut.transl.impl.stentu uvofn.liek:5sten.do ciev.malform
8r431.2a	Perkut.transl.impl.stentu uvofn.liek:2stenty do viscer.ciev	8r431.5e	Perkut.transl.impl.stentu uvofn.liek:5sten.do umel.ciev
8r431.2b↔	Perkut.transl.impl.stentu uvofn.liek:2stenty do ciev stehna	8r431.5f	Perkut.transl.impl.stentu uvofn.liek:5sten.do spinál.ciev
8r431.2c↔	Perkut.transl.impl.stentu uvofn.liek:2stenty do ciev predkol.	8r431.5g	Perkut.transl.impl.stentu uvofn.liek:5sten.do v.portae
8r431.2d	Perkut.transl.impl.stentu uvofn.liek:2stenty do ciev.malfor.	8r431.5h↔	Perkut.transl.impl.stentu uvofn.liek:5sten.do a.carotis.b.n.
8r431.2e	Perkut.transl.impl.stentu uvofn.liek:2stenty do umel.ciev	8r431.5j↔	Perkut.transl.impl.stentu uvofn.ľuj.liek:5sten.do a.car.com.
8r431.2f	Perkut.transl.impl.stentu uvofn.liek:2stenty do spinál.ciev	8r431.5k↔	Perkut.transl.impl.stentu uvofn.liek:5 do a.car.int.extrakan.

8r431.5m↔	Perk.transl.impl.stent.uvoľn.l:5do a.car.int.extrak.s a.car.com	8r432.32↔	Perk.transl.impl.pokryt.sten.neuv.l.(sttgr):3 do c. pleca a ram
8r431.5n↔	Perkut.transl.impl.stentu.uvoľn.liek:5.sten.do a.carotis.exter.	8r432.33↔	Perk.transl.impl.pokr.sten.neuv.l.(stentgr):3 do cieľ predlakt
8r431.5x↔	Perkut.transl.impl.stentu.uvoľn.lieky:5stentov do ost.ciev	8r432.34	Perk.transl.impl.pokryt.sten.neuof.liek(stentgr):3 do aorty
8r431.60	Perkut.transl.impl.stentu.uvoľn.liek:6 a viac st.do intrakr.ciev	8r432.35	Perk.transl.impl.pokr.sten.neuof.liek(sttgr):3 do istmu aorty
8r431.62↔	Perkut.transl.impl.stentu.uvoľn.liek:6 viac do cieľ pleca a ram	8r432.36	Perk.transl.impl.pokryt.sten.neuv.l.(sttgr):3 do duct.art.apert
8r431.63↔	Perk.transl.impl.stentu.uvoľn.liek:6 a viac st.do cieľ predlakt.	8r432.37	Perk.transl.impl.pokryt.sten.neuof.liek(stentgr):3 do v.cava
8r431.64	Perkut.translum.impl.stentu.uvoľn.liek:6 a viac st.do aorty	8r432.38↔	Perkut.transl.impl.pokr.sten.neuv.l.(stentgr):3 do i.ciev hrud.
8r431.65	Perkut.transl.impl.stentu.uvoľn.liek:6 a viac do istmu aorty	8r432.39↔	Perk.transl.impl.pokr.sten.neuv.l.(stentgr):3 do i.ciev brucha
8r431.66	Perkut.transl.impl.stentu.uvoľn.l:6 v.sten.do duc.art.aper.	8r432.3a	Perk.transl.impl.pokryt.sten.neuv.liek(sttgr):3 do viscerál.ciev
8r431.67	Perkut.transl.impl.stentu.uvoľn.lieky:6 a viac stent.do v.cava	8r432.3b↔	Perk.transl.impl.pokr.sten.neuof.l.(stentgr):3 do cieľ stehna
8r431.68↔	Perkut.transl.impl.stentu.uvoľn.liek:6 a viac.sten.do i.ciev hrudn.	8r432.3c↔	Perk.transl.impl.pokryt.sten.neuv.l.(stentgr):3 do cieľ predkol
8r431.69↔	Perkut.transl.impl.stentu.uvoľn.lieky:6 v.sten.do i.ciev brucha	8r432.3d	Perk.transl.impl.pokryt.sten.neuv.l.(sttgr):3 do cieľ.malform
8r431.6a	Perkut.translum.impl.stent.uvoľn.liek:6 a viac do visc.ciev	8r432.3e	Perkut.transl.impl.pokr.sten.neuv.l.(stentgr):3 do umel.ciev
8r431.6b↔	Perkut.transl.impl.stentu.uvoľn.liek:6 a viac st.do cieľ stehna	8r432.3f	Perk.transl.impl.pokr.sten.neuv.l.(stentgr):3 do spinál.ciev
8r431.6c↔	Perk.transl.impl.stentu.uvoľn.liek:6 a viac do cieľ predkol	8r432.3g	Perk.transl.impl.pokr.sten.neuof.liek(stentgr):3 do v.portae
8r431.6d	Perkut.transl.impl.stentu.uvoľn.liek:6 a viac st.do cieľ.malf.	8r432.3h↔	Perk.transl.impl.pokr.sten.neuv.l.(stentgr):3 do a.carotis.b.n.
8r431.6e	Perkut.transl.impl.stentu.uvoľn.liek:6 a viac st.do umel.ciev	8r432.3j↔	Perk.transl.impl.pokr.sten.neuv.l.(stentgr):3 do a.carotis.com.
8r431.6f	Perkut.transl.impl.stentu.uvoľn.liek:6 a viac st.do spinál.ciev	8r432.3k↔	Perk.transl.impl.pokryt.sten.neuv.l.(sttgr):3 do a.car.int.extrakr
8r431.6g	Perkut.transl.impl.stentu.uvoľn.liek:6 a viac st.do v.portae	8r432.3m↔	Perk.transl.impl.pokr.ste.neu.l.(sttgr):3 a.car.int.ext.s a.car.com
8r431.6h↔	Perkut.transl.impl.stentu.uvoľn.liek:6 v.sten.a.carotis,b.n.	8r432.3n↔	Perk.transl.impl.pokr.sten.neuv.l.(stentgr):3 do a.carot.externa
8r431.6j↔	Perkut.transl.impl.stentu.uvoľn.liek:6 a viac st.do a.car.comm	8r432.3x↔	Perk.translum.impl.pokryt.sten.neuv.l.(stentgr):3 do ost.ciev
8r431.6k↔	Perk.transl.impl.stentu.uvoľn.l:6 a viac.sten.a.car.int.extrakr	8r432.40	Perkut.transl.impl.pokr.sten.neuv.l.(stentgr):4 do intrakr.ciev
8r431.6m↔	Perkut.transl.impl.st.uvoľn.l:6-viac do a.car.int.ext.s a.car.com	8r432.42↔	Perk.transl.impl.pokr.sten.neuv.l.(stentgr):4 do c.pleca a ram
8r431.6n↔	Perkut.transl.impl.sten.uvoľn.liek:6- v.do a.carotis externa	8r432.43↔	Perk.transl.impl.pokryt.sten.neuv.l.(stentgr):4 do cieľ predlakt
8r431.6x↔	Perkut.transl.impl.stentu.uvoľn.liek:6 a viac st.do ost.ciev	8r432.44	Perkut.transl.impl.pokryt.sten.neuof.liek(stentgr):4 do aorty
8r432.10	Perk.transl.impl.pokr.sten.neuv.l.(stentgr):1 do intrakr.ciev	8r432.45	Perk.transl.impl.pokryt.stent.neuof.liek(sttgr):4 do istmu aorty
8r432.12↔	Perk.transl.impl.pokr.sten.neuv.l.(stentgr):1 do c.pleca a ram	8r432.46	Perk.transl.impl.pokr.sten.neuv.l.(stentgr):4 do duc.art.apert
8r432.13↔	Perk.transl.impl.pokr.sten.neuv.l.(stentgr):1 do cieľ predlaktia	8r432.47	Perk.transl.impl.pokryt.stentu.neuof.l.(stentgr):4 do v.cava
8r432.14	Perkut.translum.impl.pokr.sten.neuv.l.(stentgr):1 do aorty	8r432.48↔	Perk.transl.impl.pokryt.sten.neuv.l.(stentgr):4 do i.ciev hrud.
8r432.15	Perk.transl.impl.pokr.stent.neuof.l:1 do istmu aorty	8r432.49↔	Perk.transl.impl.pokryt.sten.neuv.l.(stentgr):4 do i.ciev brucha
8r432.16	Perk.transl.impl.pokryt.sten.neuv.l.(stentgr):1 do duc.art.aper	8r432.4a	Perk.transl.impl.pokr.sten.neuv.l.(stentgr):4 do viscerál.ciev
8r432.17	Perkut.transl.impl.pokr.sten.neuv.l.(stentgr):1 stent do v.cava	8r432.4b↔	Perk.transl.impl.pokr.stent.neuof.liek(stentgr):4 do cieľ stehna
8r432.18↔	Perk.transl.impl.pokr.sten.neuv.liek(stentgr):1 do i.ciev hrud.	8r432.4c↔	Perk.transl.impl.pokryt.sten.neuv.l.(stentgr):4 do cieľ predkol
8r432.19↔	Perk.transl.impl.pokr.sten.neuv.l.(stentgr):1 do i.ciev brucha	8r432.4d	Perk.transl.impl.pokryt.sten.neuv.l.(sttgr):4 do cieľ.malform
8r432.1a	Perk.transl.impl.pokr.sten.neuv.l.(stentgr):1 do viscerál.ciev	8r432.4e	Perk.transl.impl.pokr.sten.neuv.l.(stentgr):4 do umel.ciev
8r432.1b↔	Perk.transl.impl.pokryt.sten.neuv.l.(stentgr):1 do cieľ stehna	8r432.4f	Perk.transl.impl.pokr.sten.neuv.l.(stentgr):4 do spinál.ciev
8r432.1c↔	Perk.transl.impl.pokryt.sten.neuof.l.(stentgr):1 do cieľ predkol	8r432.4g	Perk.transl.impl.pokr.sten.neuv.l.(stentgr):4 do v.portae
8r432.1d	Perk.transl.impl.pokr.sten.neuv.l.(stentgr):1 do cieľ.malform	8r432.4h↔	Perk.transl.impl.pokr.sten.neuv.l.(stentgr):4 do a.carotis.b.n.
8r432.1e	Perkut.transl.impl.pokr.sten.neuv.liek(stentgr):1 do um.ciev	8r432.4j↔	Perk.transl.impl.pokr.sten.neuv.l.(stentgr):4 do a.carotis.com.
8r432.1f	Perkut.transl.impl.pokr.sten.neuv.l.(stentgr):1 do spinál.ciev	8r432.4k↔	Perk.transl.impl.pokr.sten.neuv.l.(sttgr):4 do a.car.int.extrakr
8r432.1g	Perkut.transl.impl.pokr.sten.neuv.l.(stentgr):1 do v.portae	8r432.4m↔	Perk.transl.impl.pokr.sten.neu.l.(sttgr):4 a.car.int.ext.s a.car.c.
8r432.1h↔	Perk.transl.impl.pokr.sten.neuv.l.(stentgr):1 do a.carotis,b.n.	8r432.4n↔	Perk.transl.impl.pokr.sten.neuv.l.(stentgr):4 do a.carot.externa
8r432.1j↔	Perk.transl.impl.pokr.sten.neuv.l.(stentgr):1 do a.carotis.com	8r432.4x↔	Perk.transl.impl.pokr.sten.neuv.liek(stentgr):4 do ostat.ciev
8r432.1k↔	Perk.transl.impl.pokr.sten.neuv.l.(stentgr):1 do a.car.int.extrak	8r432.50	Perkut.transl.impl.pokrytého.ste.neuof.l:lieky:5 do intrakra.c
8r432.1m↔	Perk.transl.impl.pokr.ste.neu.l.(sttgr):1 a.car.int.ext.s a.car.com	8r432.52↔	Perkut.transl.impl.pokr.sten.neuv.l.(sttgr):5 do c.pleca a ram
8r432.1n↔	Perk.transl.impl.pokr.sten.neuv.l.(stentgr):1 do a.carot.externa	8r432.53↔	Perkut.transl.impl.pokr.sten.neuv.l.(sttgr):5 do cieľ predlakt
8r432.1x↔	Perk.transl.impl.pokr.sten.neuv.l.(stentgr):1 do ostat.ciev	8r432.54	Perkut.transl.impl.pokr.sten.neuv.l.(stentgr):5 do aorty
8r432.20	Perk.transl.impl.pokr.sten.neuv.liek(stentgr):2 do intrakr.ciev	8r432.55	Perkut.transl.impl.pokr.sten.neuv.l.(sttgr):5 do istmu aorty
8r432.22↔	Perk.transl.impl.pokr.sten.neuv.l.(stentgr):2 do c.pleca a ram	8r432.56	Perkut.transl.impl.pokr.sten.neuv.l.(sttgr):5 do duc.art.aper
8r432.23↔	Perk.transl.impl.pokryt.sten.neuv.l.(stentgr):2 do cieľ predlakt	8r432.57	Perkut.transl.impl.pokr.sten.neuv.l.(stentgr):5 do v.cava
8r432.24	Perkut.transl.impl.pokryt.sten.neuof.l.(stentgr):2 do aorty	8r432.58↔	Perkut.transl.impl.pokr.sten.neuv.l.(stentgr):5 do i.ciev hrud.
8r432.25	Perk.transl.impl.pokryt.sten.neuv.liek(sttgr):2 do istmu aorty	8r432.59↔	Perkut.transl.impl.pokr.sten.neuv.l.(sttgr):5 do i.ciev brucha
8r432.26	Perk.transl.impl.pokr.sten.neuv.l.(sttgr):2 do duc.art.aper	8r432.5a	Perk.transl.impl.pokr.sten.neuv.l.(stentgr):5 do viscerál.ciev
8r432.27	Perk.transl.impl.pokryt.sten.neuof.liek(stentgr):2 do v.cava	8r432.5b↔	Perkut.transl.impl.pokr.sten.neuv.l.(stentgr):5 do cieľ stehna
8r432.28↔	Perkut.transl.impl.pokryt.sten.neuv.l.(stentgr):2 do i.ciev hrud	8r432.5c↔	Perkut.transl.impl.pokr.sten.neuv.l.(stentgr):5 do cieľ predkol
8r432.29↔	Perk.transl.impl.pokryt.sten.neuof.l.(stentgr):2 do i.ciev brucha	8r432.5d	Perkut.transl.impl.pokr.sten.neuv.l.(stentgr):5 do cieľ.malf.
8r432.2a	Perkut.transl.impl.pokr.sten.neuv.l.(stentgr):2 do viscerál.ciev	8r432.5e	Perkut.transl.impl.pokr.sten.neuv.l.(stentgr):5 do umel.ciev
8r432.2b↔	Perkut.transl.impl.pokr.sten.neuv.l.(stentgr):2 do cieľ stehna	8r432.5f	Perkut.transl.impl.pokr.sten.neuv.l.(stentgr):5 do spinál.ciev
8r432.2c↔	Perk.transl.impl.pokr.sten.neuv.l.(stentgr):2 do cieľ predkol	8r432.5g	Perkut.transl.impl.pokr.sten.neuv.l.(stentgr):5 do v.portae
8r432.2d	Perkut.transl.impl.pokr.sten.neuv.l.(stentgr):2 do cieľ.malform	8r432.5h↔	Perk.transl.impl.pokr.sten.neuv.l.(stentgr):5 do a.carotis.b.n.
8r432.2e	Perk.transl.impl.pokryt.sten.neuv.l.(stentgr):2 do umel.ciev	8r432.5j↔	Perkut.transl.impl.pokr.sten.neuv.l.(stentgr):5 do a.car.com.
8r432.2f	Perk.transl.impl.pokr.sten.neuv.l.(stentgr):2 do spinál.ciev	8r432.5k↔	Perk.transl.impl.pokr.sten.neuv.l.(sttgr):5 do a.car.int.extrakr
8r432.2g	Perkut.transl.impl.pokr.sten.neuv.l.(stentgr):2 do v.portae	8r432.5m↔	Perk.transl.impl.pokr.ste.neuof.l.(sttgr):5 a.c.int.ext.s a.c.com.
8r432.2h↔	Perkut.transl.impl.pokr.sten.neuv.l.(sttgr):2 do a.carotis,b.n.	8r432.5n↔	Perkut.transl.impl.pokr.sten.neuv.l.(stentgr):5 do a.car.exter
8r432.2j↔	Perk.transl.impl.pokr.sten.neuof.liek(stentgr):2 do a.carot.com	8r432.5x↔	Perkut.transl.impl.pokr.sten.neuv.liek(stentgr):5 do ost.ciev
8r432.2k↔	Perk.transl.impl.pokr.sten.neuof.l.(sttgr):2 do a.car.int.ext.	8r432.60	Perk.transl.impl.pokr.sten.neuv.l.(stentgr):6-v.do intrakr.ciev
8r432.2m↔	Perk.transl.impl.pokr.ste.neu.l.(sttgr):2 a.car.int.ext.a.car.com	8r432.62↔	Perk.transl.impl.pokr.sten.neuv.l.(stentgr):6-v.do c.pleca,ram
8r432.2n↔	Perk.transl.impl.pokryt.sten.neuv.l.(stentgr):2 do a.carot.exter.	8r432.63↔	Perk.transl.impl.pokr.sten.neuv.l.(stentgr):6-v.do cieľ predlakt
8r432.2x↔	Perkut.transl.impl.pokr.stentu.neuof.liek(stentgr):2 do ost.ciev	8r432.64	Perk.transl.impl.pokr.sten.neuv.l.(stentgr):6-viac do aorty
8r432.30	Perk.transl.impl.pokr.sten.neuv.l.(stentgr):3 do intrakr.ciev	8r432.65	Perk.transl.impl.pokr.sten.neuv.l.(stentgr):6-v.do do istmu aorty

8r432.66	Perkut.transl.pokr.sten.neuv.l.(stentgrf):6-v.do duc.art.apert.	8r433.3b↔	Perkut.transl.impl.biorezorb.stentu:3 do cievy stehna
8r432.67	Perkut.transl.pokr.sten.neuv.l.(stentgrf):6-v.do do v.cava	8r433.3c↔	Perkut.transl.impl.biorezorb.stentu:3 do cievy predkolenia
8r432.68↔	Perkut.transl.pokr.sten.neuv.l.(stentgrf):6-v.do i.ciev hrud.	8r433.3d	Perkut.translum.impl.biorezorb.stentu:3 do cievy.malformácií
8r432.69↔	Perkut.transl.pokr.sten.neuv.l.(Stgr.):6-viac do i.ciev brucha	8r433.3e	Perkut.transl.impl.biorezorb.stentu:3 do umel.ciev
8r432.6a	Perkut.transl.pokr.sten.neuv.l.(stentgrf):6-v.do visceral.ciev	8r433.3f	Perkut.transl.impl.biorezorb.stentu:3 do spinál.ciev
8r432.6c↔	Perkut.transl.pokr.sten.neuv.l.(stentgrf):6-v.do cievy.predkol	8r433.3g	Perkut.transl.impl.biorezorb.stentu:3 do v.portae
8r432.6d	Perkut.transl.pokr.sten.neuv.l.(stentgrf):6-v.do cievy.malform.	8r433.3h↔	Perkut.transl.impl.biorezorb.stentu:3 do a.carotis, b.n.
8r432.6e	Perkut.transl.pokr.sten.neuv.l.(stentgrf):6-v.do umel.ciev	8r433.3j↔	Perkut.transl.impl.biorezorb.stentu:3 do a.carotis communis
8r432.6f	Perkut.transl.pokr.sten.neuv.l.(stentgrf):6-v.do spinál.ciev	8r433.3k↔	Perkut.transl.impl.biorezorb.stentu:3 do a.carot.inter.extrakt
8r432.6g	Perkut.transl.pokr.sten.neuv.l.(stentgrf):6-v.do v.portae	8r433.3m↔	Perkut.transl.impl.biorezorb.stentu:3 do a.car.inter.extrakt.s a.car.com
8r432.6h↔	Perkut.transl.pokr.sten.neuv.liek.:6-v.do a.carotis, b.n.	8r433.3n↔	Perkut.transl.impl.biorezorb.stentu:3 do a.carotis externa
8r432.6j↔	Perkut.transl.pokr.sten.neuv.l.(stentgrf):6-v.do a.car.com.	8r433.3x↔	Perkut.transl.impl.biorezorb.stentu:3 do ostat.ciev
8r432.6k↔	Perkut.transl.pokr.sten.neuv.l.(stentgrf):6-v.do a.car.int.ext	8r433.40	Perkut.transl.impl.biorezorb.stentu:4 do intrakraniál.ciev
8r432.6m↔	Perkut.transl.pokr.ste.neuv.l:6-v.do a.car.int.ext.s a.car.com	8r433.42↔	Perkut.transl.impl.biorezorb.stentu:4 do cievy.pleca a ramena
8r432.6n↔	Perkut.transl.pokr.sten.neuv.l.(stentgrf):6-v.do a.car.externa	8r433.43↔	Perkut.transl.impl.biorezorb.stentu:4 do cievy.predlaktia
8r432.6x↔	Perkut.transl.pokr.sten.neuv.liek(stentgrf):6-v.do ostat.ciev	8r433.44	Perkut.transl.impl.biorezorb.stentu:4 do aorty
8r433.10	Perkut.transl.impl.biorezorb.stentu:1 do intrakraniál.ciev	8r433.45	Perkut.transl.impl.biorezorb.stentu:4 do istmu aorty
8r433.12↔	Perkut.transl.impl.biorezorb.stentu:1 do cievy.pleca a ram	8r433.46	Perkut.transl.impl.biorezorb.stentu:4 do duc.art.apertus
8r433.13↔	Perkut.transl.impl.biorezorb.stentu:1 do cievy.predlaktia	8r433.47	Perkut.translum.implant.biorezorb.stentu:4 do v.cava
8r433.14	Perkut.transl.impl.biorezorb.stentu:1 do aorty	8r433.48↔	Perkut.transl.impl.biorezorb.stentu:4 do i.ciev.hrudnika
8r433.15	Perkut.transl.impl.biorezorb.stentu:1 do istmu aorty	8r433.49↔	Perkut.transl.impl.biorezorb.stentu:4 do i.ciev.brucha
8r433.16	Perkut.transl.impl.biorezorb.stentu:1 do duc.art.apertus	8r433.4a	Perkut.transl.impl.biorezorb.stentu:4 do visceral.ciev
8r433.17	Perkut.transl.impl.biorezorb.stentu:1 do v.cava	8r433.4b↔	Perkut.transl.impl.biorezorb.stentu:4 do cievy.stehna
8r433.18↔	Perkut.transl.impl.biorezorb.stentu:1 do i.ciev.hrudnika	8r433.4c↔	Perkut.transl.impl.biorezorb.stentu:4 do cievy.predkolenia
8r433.19↔	Perkut.transl.impl.biorezorb.stentu:1 do i.ciev.brucha	8r433.4d	Perkut.transl.impl.biorezorb.stentu:4 do cievy.malform
8r433.1a	Perkut.transl.impl.biorezorb.stentu:1 do visceral.ciev	8r433.4e	Perkut.transl.impl.biorezorb.stentu:4 do umel.ciev
8r433.1b↔	Perkut.transl.impl.biorezorb.stentu:1 do cievy.stehna	8r433.4f	Perkut.transl.impl.biorezorb.stentu:4 do spinál.ciev
8r433.1c↔	Perkut.transl.impl.biorezorb.stentu:1 do cievy.predkolenia	8r433.4g	Perkut.transl.impl.biorezorb.stentu:4 do v.portae
8r433.1d	Perkut.transl.impl.biorezorb.stentu:1 do cievy.malform.	8r433.4h↔	Perkut.transl.impl.biorezorb.stentu:4 do i.ciev.brucha, b.n.
8r433.1e	Perkut.transl.impl.biorezorb.stentu:1 do umel.ciev	8r433.4j↔	Perkut.transl.impl.biorezorb.stentu:4 do a.carotis communis
8r433.1f	Perkut.transl.impl.biorezorb.stentu:1 do spinálne.ciev	8r433.4k↔	Perkut.transl.impl.biorezorb.stentu:4 do a.carotis.inter.extrakt
8r433.1g	Perkut.transl.impl.biorezorb.stentu:1 do v.portae	8r433.4m↔	Perkut.transl.impl.biorezorb.stentu:4 do a.car.int.ext.s a.car.com.
8r433.1h↔	Perkut.transl.impl.biorezorb.stentu:1 do a.carotis, b.n.	8r433.4n↔	Perkut.transl.impl.biorezorb.stentu:4 do a.carotis externa
8r433.1j↔	Perkut.transl.impl.biorezorb.stentu:1 do a.carotis communis	8r433.4x↔	Perkut.transl.impl.biorezorb.stentu:4 do ostat.ciev
8r433.1k↔	Perkut.transl.impl.biorezorb.stentu:1 do a.car.int.extrakt	8r433.50	Perkut.transl.impl.biorezorb.stentu:5 do intrakraniál.ciev
8r433.1m↔	Perkut.transl.impl.biorezorb.ste:1 do a.car.int.ext.s a.c.com.	8r433.52↔	Perkut.transl.impl.biorezorb.stentu:5 do cievy.pleca a ram
8r433.1n↔	Perkut.transl.impl.biorezorb.stentu:1 do a.carotis externa	8r433.53↔	Perkut.transl.impl.biorezorb.stentu:5 do cievy.predlakt
8r433.1x↔	Perkut.transl.impl.biorezorb.stentu:1 do ostat.ciev	8r433.54	Perkut.translum.impl.biorezorb.stentu:5 do aorty
8r433.20	Perkut.transl.impl.biorezorb.stentu:2 do intrakraniál.ciev	8r433.55	Perkut.transl.impl.biorezorb.stentu:5 do istmu aorty
8r433.22↔	Perkut.transl.impl.biorezorb.stentu:2 do cievy.pleca a ram	8r433.56	Perkut.transl.impl.biorezorb.stentu:5 do duc.art.apertus
8r433.23↔	Perkut.transl.impl.biorezorb.stentu:2 do cievy.predlaktia	8r433.57	Perkut.transl.impl.biorezorb.stentu:5 do v.cava
8r433.24	Perkut.transl.impl.biorezorb.stentu:2 do aorty	8r433.58↔	Perkut.transl.impl.biorezorb.stentu:5 do i.ciev.hrudnika
8r433.25	Perkut.transl.impl.biorezorb.stentu:2 do istmu aorty	8r433.59↔	Perkut.transl.impl.biorezorb.stentu:5 do i.ciev.brucha
8r433.26	Perkut.transl.impl.biorezorb.stentu:2 do duct.art.apertus	8r433.5a	Perkut.transl.impl.biorezorb.stentu:5 do visceral.ciev
8r433.27	Perkut.translum.impl.biorezorb.stentu:2 do v.cava	8r433.5b↔	Perkut.transl.impl.biorezorb.stentu:5 do cievy.stehna
8r433.28↔	Perkut.transl.implant.biorezorb.stentu:2 do i.ciev.hrudnika	8r433.5c↔	Perkut.transl.impl.biorezorb.stentu:5 do cievy.predkolenia
8r433.29↔	Perkut.transl.impl.biorezorb.stentu:2 do i.ciev.brucha	8r433.5d	Perkut.transl.impl.biorezorb.stentu:5 do cievy.malformácií
8r433.2a	Perkut.transl.impl.biorezorb.stentu:2 do visceral.ciev	8r433.5e	Perkut.transl.impl.biorezorb.stentu:5 do umel.ciev
8r433.2b↔	Perkut.transl.impl.biorezorb.stentu:2 do cievy.stehna	8r433.5f	Perkut.transl.impl.biorezorb.stentu:5 do spinál.ciev
8r433.2c↔	Perkut.transl.impl.biorezorb.stentu:2 do cievy.predkolenia	8r433.5g	Perkut.transl.impl.biorezorb.stentu:5 do v.portae
8r433.2d	Perkut.transl.impl.biorezorb.stentu:2 do cievy.malform.	8r433.5h↔	Perkut.transl.impl.biorezorb.stentu:5 do a.carotis, b.n.
8r433.2e	Perkut.transl.impl.biorezorb.stentu:2 do umel.ciev	8r433.5j↔	Perkut.transl.impl.biorezorb.stentu:5 do a.carotis communis
8r433.2f	Perkut.transl.impl.biorezorb.stentu:2 do spinál.ciev	8r433.5k↔	Perkut.transl.impl.biorezorb.stentu:5 do a.carot.int.extrakt
8r433.2g	Perkut.transl.impl.biorezorb.stentu:2 do v.portae	8r433.5m↔	Perkut.transl.impl.biorezorb.ste:5 a.car.inter.extrakt.s a.car.com
8r433.2h↔	Perkut.transl.impl.biorezorb.stentu:2 do a.carotis, b.n.	8r433.5n↔	Perkut.transl.impl.biorezorb.stentu:5 do a.carotis externa
8r433.2j↔	Perkut.transl.impl.biorezorb.stentu:2 do a.carotis communis	8r433.5x↔	Perkut.transl.impl.biorezorb.stentu:5 do ostat.ciev
8r433.2k↔	Perkut.transl.impl.biorezorb.ste:2 do a.carotis.inter.extrakt.kraniál.	8r433.60	Perkut.transl.impl.biorezorb.stentu:6 a viac do intrakr.ciev
8r433.2m↔	Perkut.transl.impl.biorezorb.ste:2 do a.car.inter.extrakt.s a.car.com	8r433.62↔	Perkut.transl.impl.biorezorb.stentu:6 viac do cievy.pleca a ram
8r433.2n↔	Perkut.transl.impl.biorezorb.stentu:2 do a.carotis externa	8r433.63↔	Perkut.transl.impl.biorezorb.stentu:6 a viac do cievy.predlakt
8r433.2x↔	Perkut.transl.implant.biorezorb.stentu:2 do ostat.ciev	8r433.64	Perkut.transl.impl.biorezorb.stentu:6 a viac do aorty
8r433.30	Perkut.transl.impl.biorezorb.stentu:3 do intrakraniál.ciev	8r433.65	Perkut.transl.impl.biorezorb.stentu:6 a viac do istmu aorty
8r433.32↔	Perkut.transl.impl.biorezorb.stentu:3 do cievy.pleca a ram	8r433.66	Perkut.transl.impl.biorezorb.stentu:6 a viac do duc.art.apertus
8r433.33↔	Perkut.transl.impl.biorezorb.stentu:3 do cievy.predlaktia	8r433.67	Perkut.translum.impl.biorezorb.stentu:6 a viac do v.cava
8r433.34	Perkut.translum.implant.biorezorb.stentu:3 do aorty	8r433.68↔	Perkut.transl.impl.biorezorb.stentu:6 a viac do i.ciev.hrudnika
8r433.35	Perkut.transl.impl.biorezorb.stentu:3 do istmu aorty	8r433.69↔	Perkut.transl.impl.biorezorb.stentu:6 a viac do i.ciev.brucha
8r433.36	Perkut.transl.impl.biorezorb.stentu:3 do duc.art.apertus	8r433.6a	Perkut.transl.impl.biorezorb.stentu:6 a viac do visceral.ciev
8r433.37	Perkut.transl.impl.biorezorb.stentu:3 do v.cava	8r433.6b↔	Perkut.transl.impl.biorezorb.stentu:6 a viac do cievy.stehna
8r433.38↔	Perkut.transl.impl.biorezorb.stentu:3 do i.ciev.hrudnika	8r433.6c↔	Perkut.transl.impl.biorezorb.stentu:6 a viac do cievy.predkol.
8r433.39↔	Perkut.transl.impl.biorezorb.stentu:3 do i.ciev.brucha	8r433.6d	Perkut.transl.impl.biorezorb.stentu:6 a viac do cievy.malform
8r433.3a	Perkut.transl.impl.biorezorb.stentu:3 do visceral.ciev	8r433.6e	Perkut.transl.impl.biorezorb.stentu:6 a viac do umel.ciev

8r433.6f	Perkut.transl.impl.biorezorb.stentu:6 a viac do spinál.ciev	8r435.0c↔	Perkut.translum.implant.pokryt.CP-stentu:1 do cieľ predkol.
8r433.6g	Perkut.transl.impl.biorezorb.stentu:6 a viac do v. portae	8r435.0d	Perkután.translumin.impl.pokryt.CP-stentu:1 do cieľ malform
8r433.6h↔	Perkut.transl.impl.biorezorb.stentu:6 a viac do a.carotis, b.n.	8r435.0e	Perkut.translumin.impl.pokryt.C-P-stentu:1 do umel.ciev
8r433.6j↔	Perkut.transl.impl.biorezorb.stentu:6 a viac do a.carotis.com.	8r435.0f	Perkut.transl.impl.pokryt.CP-stentu:1 do spinál.ciev
8r433.6k↔	Perk.transl.impl.biorezorb.stentu:6 a viac do a.car.int.extrak.	8r435.0g	Perkut.translumin.impl.pokryt.CP-stentu:1 do v.portae
8r433.6m↔	Perk.tran.impl.biorez.ste:6 a viac a.car.inter.ext.s.a.car.com.	8r435.0h↔	Perkut.transl.impl.pokryt.CP-stentu:1 do a.carotis, b.n.
8r433.6n↔	Perkut.transl.impl.biorezorb.stentu:6 a viac do a.carot.exter	8r435.0j↔	Perkut.transl.impl.pokryt.CP-stentu:1 do a.carotis communis
8r433.6x↔	Perkut.transl.impl.biorezorb.stentu:6 a viac do ostat.ciev	8r435.0k↔	Perkut.transl.impl.pokr.CP-stentu:1 do a.car.inter.extrakr.
8r434.00	Perkut.transl.impl.nepokryt.CP-stentu:1 do intrakran.ciev	8r435.0m↔	Perk.transl.impl.pokr.CP-stentu:1 do a.car.int.extr.s.a.car.com
8r434.02↔	Perkut.transl.impl.nepokryt.CP-stentu:1 do cieľ pleca a ram	8r435.0n↔	Perkut.transl.impl.pokryt.CP-stentu:1 do a.carotis externa
8r434.03↔	Perkut.transl.impl.nepokryt.CP-stentu:1 do cieľ predlakt.	8r435.0x↔	Perkut.translumin. impl.pokryt.CP-stentu:1 do ost.ciev
8r434.04	Perkut.translum.impl.nepokryt.CP-stentu:1 do aorty	8r435.10	Perkut.transl.impl.pokr.CP-stentu:2 a viac do intrakran.ciev
8r434.05	Perkut.transl.impl.nepokr.CP-stent:1 do istmu aorty	8r435.12↔	Perkut.transl.impl.pokr.CP-stentu:2-v.do cieľ pleca a ram.
8r434.06	Perkut.transl.impl.nepokryt.CP-stentu:1 do duct.art.apertus	8r435.13↔	Perkut.transl.impl.pokr.CP-stentu:2 a viac do cieľ predlakt.
8r434.07	Perkut.translumin.impl.nepokrytého CP-stentu:1 do v.cava	8r435.14	Perkut.transl.impl.pokr.CP-stentu:2 a viac do aorty
8r434.08↔	Perkut.transl.impl.nepokryt.CP-stentu:1 do i.ciev hrudníka	8r435.15	Perkut.transl.impl.pokr.CP-stentu:2 a viac do istmu aorty
8r434.09↔	Perkut.transl.impl.nepokr.CP-stent:1 do i.ciev brucha	8r435.16	Perkut.transl.impl.pokr.CP-stentu:2 a viac do duct.art.apert.
8r434.0a	Perkut.transl.impl.nepokryt.CP-stentu:1 do viscerál.ciev	8r435.17	Perkut.translum.impl.pokr.CP-sten.:2 a viac do v.cava
8r434.0b↔	Perkut.transl.impl.nepokryt.CP-stentu:1 do cieľ stehna	8r435.18↔	Perkut.transl.impl.pokr.CP-stentu:2 a viac do i.ciev hrudníka
8r434.0c↔	Perkut.transl.impl.nepokryt.CP-stentu:1 do cieľ predkol.	8r435.19↔	Perkut.transl.impl.pokr.CP-stent:2 a viac do i.ciev brucha
8r434.0d	Perkut.transl.impl.nepo.CP-stentu:1 do cieľ malform.	8r435.1a	Perkut.translum.impl.pokr.CP-stentu:2 a viac do viscerál.ciev
8r434.0e	Perkut.transl.impl.nepokryt.CP-stentu:1 do umel.ciev	8r435.1b↔	Perkut.transl.impl.pokr.CP-stentu:2 a viac do cieľ stehna
8r434.0f	Perkut.transl.impl.nepokryt.CP-stentu:1 do spin.ciev	8r435.1c↔	Perkut.transl.impl.pokr.CP-stentu:2 a viac do cieľ predkol.
8r434.0g	Perkut.transl.impl.nepokryt.CP-stentu:1 do v.portae	8r435.1d	Perkut.transl.impl.pokr.CP-stentu:2 a viac do cieľ malform.
8r434.0h↔	Perkut.transl.impl.nepokryt.CP-stentu:1 do a.carotis, b.n.	8r435.1e	Perkut.transl.impl.pokr.CP-stentu:2 a viac do umel.ciev
8r434.0j↔	Perkut.transl.impl.nepokryt.CP-stentu:1 do a.carot.communis	8r435.1f	Perkut.transl.impl.pokr.CP-stentu:2 a viac do spinál.ciev
8r434.0k↔	Perkut.transl.impl.nepokryt.CP-stentu:1 do a.carot.int.extrakr	8r435.1g	Perk.translumin.impl.pokrytého CP-stentu:2 a viac do v.portae
8r434.0m↔	Perkut.transl.impl.nepokryt.CP-stentu:1 do a.c.int.ex.,a.c.com	8r435.1h↔	Perkut.transl.impl.pokr.CP-stentu:2 a viac do a.carotis,b.n.
8r434.0n↔	Perkut.transl.impl.nepokr.CP-stentu:1 do a.carotis externa	8r435.1j↔	Perkut.transl.impl.pokr.CP-stentu:2 a viac do a.carot.com.
8r434.0x↔	Perkután.translum.impl.nepokryt.CP-stentu:1 do ost.ciev	8r435.1k↔	Perkut.transl.impl.pokr.CP-stentu:2 a viac do a.car.int.extr
8r434.10	Perkut.transl.impl.nepokryt.CP-stentu:2 a viac do intrakran.c	8r435.1m↔	Perk.trans.impl.pokr.CP-ste:2 a viac do a.c.int.extr.,a.car.com
8r434.12↔	Perkut.transl.impl.nepokr.CP-stentu:2-v. do cieľ pleca a ram.	8r435.1n↔	Perkut.transl.impl.pokr.CP-stentu:2 a viac do a.carot.externa
8r434.13↔	Perk.transl.impl.nepokryt.CP-stentu:2 a viac do cieľ predlakt	8r435.1x↔	Perkut.transl.implant.pokryt.CP-stent:2 a viac do ost.ciev
8r434.14	Perkut.translum.impl.nepokryt.CP-stentu:2 a viac do aorty	8r436.5a	Perk.transl.impl.pokr.stentu uvoľn.liek(Stentg.)1stent do aorty
8r434.15	Perkut.translum.impl.nepokr.CP-stentu:2 a viac do istmu aorty	8r436.5b	Perk.transl.impl.pokr.stentu uvoľn.liek(Stentgr):2 ste.do aorty
8r434.16	Perk.transl.impl.nepokryt.CP-stentu:2 a viac do duct.art.apert.	8r436.5c	Perk.transl.impl.pokr.stentu uvoľn.liek(Stentgr):3 ste.do aorty
8r434.17	Perkut.translum.impl.nepokr.CP-stentu:2 a viac do v.cava	8r436.5d	Perk.transl.impl.pokr.stentu uvoľn.liek(Stentgr):4 ste.do aorty
8r434.18↔	Perkut.transl.impl.nepokryt.CP-stentu:2 a viac do i.ciev hrud.	8r436.5e	Perk.transl.impl.pokr.stentu uvoľn.liek(Stentgr):5 ste.do aorty
8r434.19↔	Perkut.transl.impl.nepokr.CP-stentu:2 a viac do i.ciev brucha	8r436.5f	Perk.transl.impl.pokr.stentu uvoľn.l.(Stentgr):6-v.st.do aorty
8r434.1a	Perkut.transl.impl.nepokryt.CP-stentu:2 a viac do viscerál.ciev	8r437.6a	Perk.transl.impl.iného nepokr.stentu s vef.lúm:1stent do aorty
8r434.1b↔	Perkut.transl.impl.nepokryt.CP-stentu:2 a viac do cieľ stehna	8r437.6b	Perk.transl.impl.i.nepokryt.stentu s vef.lúm:2-viac do aorty
8r434.1c↔	Perkut.transl.impl.nepokryt.CP-stentu:2 a viac do cieľ predkol	8r438.6c	Perkut.transl.impl.iného nepokr.stentu s vef.lúm:1 stent do aorty
8r434.1d	Perk.transl.impl.nepokryt.CP-stentu:2 a viac do cieľ malform	8r438.6d	Perkut.transl.impl.i.pokryt.stentu s vef.lúm:2-viac do aorty
8r434.1e	Perkut.transl.impl.nepokryt.CP-stentu:2 a viac do umel.ciev	8r439.6e	Perk.transl.impl.stentu pre lamin.toku pri aneuryz:1 do aorty
8r434.1f	Perkut.transl.impl.nepokryt.CP-stentu:2 a viac do spin.ciev	8r439.6f	Perk.transl.impl.stentu pre lam.toku pri aneur:2-viac aorta
8r434.1g	Perkut.transl.impl.nepokryt.CP-stentu:2 a viac do v.portae	8r510	Perkut.embolizácia intrakraniálneho vaskulariz.nádoru
8r434.1h↔	Perkut.transl.impl.nepokryt.CP-stentu:2 a viac do a.carot.,b.n.	8r511	Perkutánná embolizácia intrakraniálnej aneurizmy
8r434.1j↔	Perkut.transl.impl.nepokryt.CP-stentu:2 a viac do a.car.com.	8r512	Perkut.embolizácia intrakraniálnej A-V malformácie
8r434.1k↔	Perk.transl.impl.nepokr.CP-ste:2 a viac do a.car.int.extrakr.	8r513	Perkut.embolizácia karoticko-kavernózneho fistuly
8r434.1m↔	Perk.transl.impl.nepokr.CP-st:2-v. do a.car.int.ext.,a.car.com	8r514	Perk.embol.prip.sklerotiz.varikokély-muž/panv.konges.sy.žena
8r434.1n↔	Perkut.transl.impl.nepokryt.CP-stentu:2 a viac do a.car.exter	8r515	Perkutánná embolizácia v oblasti abdomenu
8r434.1x↔	Perkut.transl.impl.nepokryt.CP-stentu:2 a viac do ost.ciev	8r516	Perkutánná embolizácia v oblasti hrudníka
8r435.00	Perkut.transl.impl.pokryt.CP-stentu:1 do intrakran.ciev	8r517	Perkut.embol.v obl.chrbtice,spin.kanála,mieš.štrukt.chrbtice
8r435.02↔	Perkut.transl.impl.pokryt.CP-stentu:1 do cieľ pleca a ram.	8r518	Perkutánná embolizácia v oblasti malej panvy
8r435.03↔	Perkut.transl.impl.pokryt.CP-stentu:1 do cieľ predlakt.	8r51a	Perkut.embolizácia vaskulariz.procesu na krku a tvári
8r435.04	Perkut.transl.impl.pokrytého CP-stentu:1 do aorty	8r741.5	Parciálna embolizácia sleziny
8r435.05	Perkut.transl.impl.pokrytého CP-stentu:1 do istmu aorty	8r921	Perkutánná implan.kaválneho filtra do v. cava inferior
8r435.06	Perkut.transl.impl.pokrytého CP-stentu:1 do duct.art.apert.	8r925	Perkutánná fenestrácia aortálnej disekcie
8r435.07	Perkut.translum.impl.pokryt.CP-stentu:1 do v.cava	8u103	Monitorovanie intrakraniálneho tlaku:epidurálne
8r435.08↔	Perkut.transl.impl.pokryt.CP-stentu:1 do i.ciev hrudníka	8u104	Monitorovanie intrakraniálneho tlaku:parenchymatózne
8r435.09↔	Perkut.transl.impl.pokryt.CP-stentu:1 do i.ciev brucha	8u105	Monitorovanie intrakraniálneho tlaku:intraventrikulárne
8r435.0a	Perkut.translum.impl.pokryt.CP-stentu:1 do viscerál.ciev	8u106	Monitor.perfúzie mozgu transkraniálnym dopplerom
8r435.0b↔	Perkut.transl.impl.pokryt.CP-stentu:1 do cieľ stehna		

Výkon X06-2

14n30	Diagnostická laparoscopia	5a19k.3	Kraniektómia pri kraniostenóze,kombinácia viacerých švov
5a19k.0	Kraniektómia pri kraniostenóze,sagitálny šev	5a19m.4	Rekraniotómia pre hematóm
5a19k.1	Kraniektómia pri kraniostenóze,koronárny šev	5a19m.5	Rekraniotómia pre infekciu
5a19k.2	Kraniektómia pri kraniostenóze,metopický šev	5a19m.6	Rekraniotómia pre hydróm

5a210.0	Dekomp.kraniekt.odst.č.kl.leb.k dos.d.dek.m.tk.s ul.k.d.k.b.	5a904.21	Hemilaminektómia bedrovej chrbtice,1 segment
5a210.1	Dekomp.kraniekt.odst.č.kl.leb.k dos.dos.d.m.tk.s ul.k.d.b.	5a904.22	Hemilaminektómia bedrovej chrbtice,2 segmenty
5a211.2	Elevácia impres.jedn.zl.lebky s návrt.v obl.klenby b.kraniopl.	5a904.23	Hemilaminektómia bedrovej chrbtice,viac ako 2 segmenty
5a211.3	Elev.impr.jednod.zlom.lebky s návrt.v ob.klenby s kraniopl.	5a904.31	Laminektómia bedrovej chrbtice,1 segment
5a211.4	Elev.impr.jednod.zlom.lebky s návrt.v ob.spod.bez p.kraniopl.	5a904.32	Laminektómia bedrovej chrbtice,2 segmenty
5a211.5	Elev.impr.jednod.zlom.lebky s návrt.v ob.spod.s p.kraniopl.	5a904.33	Laminektómia bedrovej chrbtice,viac ako 2 segmenty
5a211.6	Elev.impr.jednod.zlom.lebky s návrt.v ob.zad.j.bez p.kraniopl.	5a904.41	Flavektómia bedrovej chrbtice,1 segment
5a211.7	Elev.impr.jednod.zlom.lebky s návrt.v ob.zad.j.s p.kraniopl.	5a904.42	Flavektómia bedrovej chrbtice,2 segmenty
5a212.2	Elev.impr.komplik.zlom.lebky v obl.klenby bez kraniopl.	5a904.43	Flavektómia bedrovej chrbtice,viac ako 2 segmenty
5a212.3	Elev.impres.komplik.zlom.lebky v obl.klenby s kraniopl.	5j523.1↔	Exstirp.nádoru hrudnej steny bez resekcie rebra, torakotom.
5a212.4	Elev.impr.komplik.zlom.lebky v obl.spod.bez p.kraniopl.	5j523.2↔	Exstirp.nádoru hrud.steny bez resekcie rebra,torakoskopicky
5a212.5	Elev.impr.komplik.zlom.lebky v obl.spod.s p.kraniopl.	5j524↔	Exstirpácia nádoru hrud.steny s resekciou rebra
5a212.6	Elev.impr.komplik.zlom.lebky v obl.zad.j.bez p.kraniopl.	5j525↔	Excízia z hrudnej steny
5a212.7	Elev.impr.komplik.zlom.lebky v obl.zad.j.s p.kraniopl.	5j526↔	Totál./parc.resekcia jednoduch.deformity rebra
5a213	Kraniektóm.a rekonštr.lebky pri zložitých diskrániach	5j547.1	Stabilizácia hrudníka bez použ.osteosynt.mat
5a214.10	Rekonštr.tvár.skel.bez lebky(od3reg) p.PC[CAD-implantát]	5j547.2	Stabilizácia hrudníka s použitím osteosyntetického materiálu
5a214.11	Rekon.mozg.lebky s orbit,temp.al.fr.sín.(do2reg),PC[CAD-imp]	5j548	Resekcia processus xiphoideus
5a214.12	Rekon.mozg.leb.viac.obl.tvár.skel.(od3reg)p.PC[CAD-imp]	5j591	Extrakcia dlahy po operácii hrudníka
5a214.20	Rekon.leb.bez tvár.skel.s alopl.m..jednoduchý implantát	5j592	Extrakcia peloty
5a214.21	Rekon.leb.bez tvár.skel.s alopl.m.p.PC[CAD-imp]jedn.defekt	5j593	Operácia syndrómu hornej hrudnej apertúry
5a214.22	Rek.lebky bez tvár.skel.s alopl.PC[CAD-imp]vel./kompl.def.	5j595.1	Chir.ošetrovanie instabil.sterna sutúrou/resutúrou
5a214.8	Kranioplastika vlastnou kosťou	5j595.2	Chirurgické ošetrovanie instabilného sterna dlahou
5a214.9	Kranioplastika kostným cementom	5j597	Exstirpácia cudzieho telesa z hrudníkovej dutiny
5a214.a	Kranioplastika biokeramikou	5i152.0↔	Resekcia pseudoaneuryziem a. ulnaris
5a214.b	Kranioplastika titanovou sieťkou	5i152.1↔	Resekcia pseudoaneuryziem arcus palmaris profundus
5a214.c	Kranioplastika inými materiálmi	5i152.2↔	Resekcia pseudoaneuryziem arcus palmaris superficialis
5a215.2	Kraniot.a elev.impres.zlom.lebky v obl.klenby b.kraniopl.	5i152.3↔	Resekcia pseudoaneuryziem aa. digitales palmares com.
5a215.3	Kraniot.a elev.impres.zlom.lebky v obl.klenby s kraniopl.	5i152.4↔	Resekcia pseudoaneuryziem a. radialis
5a215.4	Kraniot.a elev.impres.zlom.lebky v obl.spod.bez použ.kraniopl	5i152.5↔	Resekcia pseudoaneuryziem r. carpalis palmaris
5a215.5	Kraniot.a elev.impres.zlom.lebky v obl.spod.s použ.kraniopl.	5i152.6↔	Resekcia pseudoaneuryziem r. carpalis dorsalis
5a215.6	Kraniot.a elev.impres.zlom.leb.v obl.zad.jam.b.použ.kraniopl.	5i152.7↔	Resekcia pseudoaneuryziem a. princeps pollicis
5a215.7	Kraniot.a elev.impres.zlom.leb.v obl.zad.jam.s použ.kraniopl	5i152.x↔	Resekcia pseudoaneuryziem tepien predlaktia a ruky,ost.
5a30f	Impl.liek.pumpy na intratekál.aplik.liečiva do miech.kanála	5i160.0↔	Sutúra bližšie neurčenej časti a. carotis
5a310.10	Impl.liek.pumpy intrat/epidurál.pod.liek:l.pum.s konš.priet.	5i160.1↔	Sutúra a. carotis communis a sinus caroticus
5a310.11	Impl.liek.pump.intratek/epidurál.pod.liek:progr.liek.pumpa	5i160.2↔	Sutúra extrakraniálnej časti a. carotis interna
5a310.1x	Impl.liek.pumpy a intratek./epidurál.podávanie liek:ost.	5i160.3↔	Sutúra a. carotis externa
5a310.2	Vytvorenie podkožného rezervoára	5i160.4↔	Sutúra extrakraniálnej časti a. vertebralis
5a310.3	Revízia imp.intratekálneho a/epidurálneho katétra	5i160.5↔	Sutúra a. carotis s použitím stentu
5a310.4	Revízia impl.liek.pumpy na intratek./epidurál.pod.lievov	5i160.x↔	Sutúra tepien hlavy a krku, ostatné
5a310.5	Revízia implantovaného podkožného rezervoára	5i161.0↔	Sutúra a.axillaris
5a310.7	Odstránenie impl.liek.pumpy na intratek.,epidurál.pod.lievov	5i161.1↔	Sutúra a.brachialis
5a310.8	Odstránenie implantovaného podkožného rezervoára	5i161.x↔	Sutúra tepien ramena, ostatné
5a402.b	Rekonštrukčné OP n. XI. extrakraniál.štepom	5i162.0↔	Sutúra a. ulnaris
5a402.c	Rekonštrukčné OP n. XII. extrakraniál.štepom	5i162.1↔	Sutúra arcus palmaris profundus
5a403	Rekonštrukcia n.VII. štepom v extrakraniálnom úseku	5i162.2↔	Sutúra arcus palmaris superficialis
5a404	Primárna mikrosutúra nervového plexu	5i162.3↔	Sutúra aa. digitales palmares communes
5a40a.7	Anastomóza n. VII. sutúrou	5i162.4↔	Sutúra a. radialis
5a40a.b	Anastomóza n. XI. sutúrou	5i162.x↔	Sutúra tepien predlaktia a ruky, ostatné
5a40a.c	Anastomóza n. XII. sutúrou	5i163.0	Sutúra ascendentej aorty
5a40b.7	Anastomóza n. VII. štepom	5i163.1	Sutúra oblúka aorty
5a40b.b	Anastomóza n. XI. štepom	5i163.2	Sutúra torakálnej aorty
5a40b.c	Anastomóza n. XII. štepom	5i163.3	Sutúra abdominálnej aorty
5a50g	Dekompresia,deliberácia a uvoľnenie zrastov perifér.nervu	5i163.x	Sutúra aorty, ostatné
5a50h.61	Operácia pre syndróm Guyonovho tunela	5i164.0↔	Sutúra a. subclavia
5a50h.63	OP pre sy.kubitál.tunela s dekompresiou nervu	5i164.1↔	Sutúra truncus brachiocephalicus
5a50h.64	OP pre sy.kubitál. tunela s transpozíciou nervu	5i164.2↔	Sutúra a. pulmonalis
5a50h.6x	Operácia pre úžinovú syndróm na HK, iný	5i164.x↔	Sutúra tepien hrudníka, ostatné
5a50h.7	OP pre poúraz.stavy perifér.nervu na HK	5i165.0↔	Sutúra aa. lumbales
5a50h.8	OP pre pozápal.stavy perifér.nervu na HK	5i165.1↔	Sutúra bližšie neurčenej časti a. iliaca
5a50h.9	Operácia pre úžinovú syndróm na dolnej končatine	5i165.2↔	Sutúra a. iliaca communis
5a50h.a	OP pre poúraz.stavy perifér.nervu na DK	5i165.3↔	Sutúra a. iliaca externa
5a50h.b	OP pre pozápal.stavy perifér.nervu na DK	5i165.4↔	Sutúra a. iliaca interna
5a50k	Dekompresia nervového plexu	5i165.x↔	Sutúra tepien panvy a trupu, ostatné
5a50l	Explorácia intradurál.časti brach.plexu zadným prístupom	5i166.0	Sutúra truncus coeliacus
5a50m	Explorácia extradurálnej časti brachiálneho plexu	5i166.1	Sutúra a. hepatica
5a50n	Skalenotóm/dekompres.brach.plexu p.sy.hor.hrud.apertúry	5i166.2	Sutúra a. gastrica
5a50o	Dekompresia periférneho nervu transkutánna	5i166.3	Sutúra a. lienalis
5a904.11	Laminotómia bedrovej chrbtice,1 segment	5i166.4↔	Sutúra a. renalis
5a904.12	Laminotómia bedrovej chrbtice,2 segmenty	5i166.5	Sutúra a. mesenterica superior
5a904.13	Laminotómia bedrovej chrbtice,viac ako 2 segmenty	5i166.6	Sutúra a. mesenterica inferior

51166.x↔	Sutúra viscerálnych tepien, ostatné	51175.3↔	Ligatúra a. iliaca externa
51167.0↔	Sutúra a. femoralis	51175.4↔	Ligatúra a. iliaca interna
51167.1↔	Sutúra a. profunda femoris	51175.x↔	Ligatúra tepien panvy a trupu, ostatné
51167.2↔	Sutúra a. poplitea	51176.0	Ligatúra truncus coeliacus
51167.x↔	Sutúra tepien stehna, ostatné	51176.1	Ligatúra a. hepatica
51168.0↔	Sutúra a. tibialis anterior	51176.2	Ligatúra a. gastrica
51168.1↔	Sutúra a. dorsalis pedis	51176.3	Ligatúra a. lienalis
51168.2↔	Sutúra a. tibialis posterior	51176.4↔	Ligatúra a. renalis
51168.3↔	Sutúra a. fibularis	51176.5	Ligatúra a. mesenterica superior
51168.x↔	Sutúra tepien predkolenia a nohy, ostatné	51176.6	Ligatúra a. mesenterica inferior
51169.0↔	Sutúra v. femoralis	51176.x↔	Ligatúra viscerálnych tepien, ostatné
51169.1↔	Sutúra v. poplitea	51179.9↔	Ligatúra v. jugularis
51169.2	Sutúra v. portae	51179.a↔	Ligatúra v. pulmonalis
51169.3↔	Sutúra v. gastrica	51179.b↔	Ligatúra v. subclavia
51169.4	Sutúra v. lienalis	51179.c↔	Ligatúra v. axillaris
51169.5	Sutúra v. mesenterica superior	51179.d↔	Ligatúra v. brachiocephalica
51169.6	Sutúra v. mesenterica inferior	51179.e	Ligatúra v. cava superior
51169.7	Sutúra vv. hepaticae	51179.f	Ligatúra v. cava inferior
51169.8↔	Sutúra v. renalis	51179.g↔	Ligatúra v. iliaca communis
51169.9↔	Sutúra v. jugularis	51179.h↔	Ligatúra v. iliaca externa
51169.a↔	Sutúra v. pulmonalis	51179.i↔	Ligatúra v. iliaca interna
51169.b↔	Sutúra v. subclavia	5117a.0↔	Ligatúra povrchových žíl hlavy a krku
51169.c↔	Sutúra v. axillaris	5117a.1↔	Ligatúra povrchových žíl ramena
51169.d↔	Sutúra v. brachiocephalica	5117a.2↔	Ligatúra povrchových žíl predlakt. a ruky
51169.e	Sutúra v. cava superior	5117a.4↔	Ligatúra povrchových žíl panvy a trupu
51169.f	Sutúra v. cava inferior	5117a.x↔	Ligatúra povrchových žíl, ostatné
51169.g↔	Sutúra v. iliaca communis	5117x↔	Ligatúra ciev, ostatné
51169.h↔	Sutúra v. iliaca externa	511a2.00↔	Chir./endoskop. odber a. radialis pre transplantáciu
51169.i↔	Sutúra v. iliaca interna	511a2.0x↔	Chir./esk. odber tepny predlaktia a ruky pre transplant., ost.
51169.x↔	Sutúra hĺbkových žíl, ostatné	51552.0↔	Iné plast.rekonštrukcie a.ulnaris
5116a.0↔	Sutúra povrchových žíl hlavy a krku	51552.1↔	Iné plast.rekonštrukcie arc.palmaris prof.
5116a.1↔	Sutúra povrchových žíl ramena	51552.2↔	Iné plast.rekonštrukcie arc.palmaris superf.
5116a.2↔	Sutúra povrchových žíl predlakt. a ruky	51552.3↔	Iné plast.rekonštrukcie aa.digit.palm.comm.
5116a.5↔	Sutúra povrchových žíl stehna	51552.4↔	Iné plast.rekonštrukcie a.radialis
5116a.6↔	Sutúra povrchových žíl predkol.a nohy	51552.5↔	Iné plast.rekonštrukcie r.carpalis palmaris
5116a.x↔	Sutúra povrchových žíl, ostatné	51552.6↔	Iné plast.rekonštrukcie r.carpalis dorsalis
5116x↔	Sutúra ciev, ostatné	51552.7↔	Iné plast.rekonštrukcie a.princeps pollicis
51170.0↔	Ligatúra bližšie neurčenej časti a. carotis	51552.x↔	Iné plast.rek. aa.predlaktia a ruky, ostatné
51170.1↔	Ligatúra a. carotis communis a sinus caroticus	51572	Revízia a. carotis interna
51170.2↔	Ligatúra extrakraniálnej časti a. carotis interna	5n180.0	Sutúra žalúdka po poranení:otv.chirur.abdom.
51170.3↔	Ligatúra a. carotis externa	5n180.1	Sutúra žalúdka po poranení:otv.chirur.torakál.
51170.4↔	Ligatúra extrakraniálnej časti a. vertebralis	5n180.2	Sutúra žalúdka po poranení:laparoskopicky
51170.5↔	Ligatúra a. carotis, použitie stentu	5n180.4	Sutúra žalúdka po poranení:konverz.laparosk-laparot.
51170.6	Endoskopická ligatúra a. sphenopalatina	5n180.x	Sutúra žalúdka po poranení:ostatné
51170.x↔	Ligatúra tepien hlavy a krku, ostatné	5n182.0	Gastropexia:otv.chir.abdomin.
51171.0↔	Ligatúra a.axillaris	5n182.1	Gastropexia:otv.ch.torakálne
51171.1↔	Ligatúra a.brachialis	5n182.2	Gastropexia:laparoskopicky
51171.x↔	Ligatúra tepien ramena, ostatné	5n182.4	Gastropexia:konverzia lsk.-lpt.
51172.0↔	Ligatúra a. ulnaris	5n182.x	Gastropexia:ostatné
51172.1↔	Ligatúra arcus palmaris profundus	5n183.0	Kardioplastika žal(napr.Belsey):otv.chir.abd.
51172.2↔	Ligatúra arcus palmaris superficialis	5n183.1	Kardioplastika žal(napr.Belsey):otv.ch.torakálne
51172.3↔	Ligatúra aa. digitales palmares communes	5n183.2	Kardioplastika žal(napr.Belsey):lsk.
51172.4↔	Ligatúra a. radialis	5n183.4	Kardioplastika žal(napr.Belsey):konv.lsk.-lpt.
51172.5↔	Ligatúra r. carpalis palmaris	5n183.x	Kardioplastika žal(napr.Belsey):ost.
51172.6↔	Ligatúra r. carpalis dorsalis	5n184.0	Fundoplikácia žalúdka:otv.chir.abdomin.
51172.7↔	Ligatúra a. princeps pollicis	5n184.1	Fundoplikácia žalúdka:otv.ch.torakálne
51172.x↔	Ligatúra tepien predlaktia a ruky, ostatné	5n184.2	Fundoplikácia žalúdka:laparoskopicky
51173.0	Ligatúra ascendentnej aorty	5n184.4	Fundoplikácia žalúdka:konv.lsk.-lpt.
51173.1	Ligatúra oblúka aorty	5n184.50	Fundoplikácia žalúdka s hiátovou sutúrou, otv.chir.abdomin
51173.2	Ligatúra torakálnej aorty	5n184.51	Fundoplikácia žalúdka s hiátovou sutúrou, otv.chir.torakál.
51173.3	Ligatúra abdominálnej aorty	5n184.52	Fundoplikácia žalúdka s hiátovou sutúrou, lsk
51173.4	Ligatúra aorty s použitím stentu	5n184.5x	Fundoplikácia žalúdka s hiátovou sutúrou, ostatné
51173.x	Ligatúra aorty, ostatné	5n184.x	Fundoplikácia žalúdka:ostatné
51174.0↔	Ligatúra a. subclavia	5n185.0	Hemifundoplikácia žalúdka:otv.chir.abd.
51174.1↔	Ligatúra truncus brachiocephalicus	5n185.1	Hemifundoplikácia žalúdka:otv.ch.torakálne
51174.2↔	Ligatúra a. pulmonalis	5n185.2	Hemifundoplikácia žalúdka:laparoskopicky
51174.x↔	Ligatúra tepien hrudníka, ostatné	5n185.4	Hemifundoplikácia žalúdka:konverz.lsk.-lpt.
51175.0↔	Ligatúra aa. lumbales	5n185.x	Hemifundoplikácia žalúdka:ostatné
51175.1↔	Ligatúra bližšie neurčenej časti a. iliaca	5n186.0	Hemifundoplik.žalúdka s hiátovou sut:otv.chir.abd.
51175.2↔	Ligatúra a. iliaca communis	5n186.1	Hemifundoplik.žalúdka s hiát.sutúrou:otv.ch.torakál.

5n186.2	Hemifundoplik.žalúdka s hiát.sutúrou:lsk.	5n241.4	Parc.mnohopočet.segm.res.hr.čr:konv.lsk.-lpt.
5n186.4	Hemifundoplik.žalúdka s hiátovou sut:zm.lsk.-lpt.	5n241.x	Parc.mnohopočetná segmentárna resekcia hr.č:ostatné
5n186.x	Hemifundoplik.žalúdka s hiátovou sut:ost.	5n242.01	Parc.ileocek.res.hr.čr:lparotom.s anast.
5n18a.0	Vertik.gastroplas.žal.podľa Masona:ot.chir.abd.	5n242.02	Parc.ileocek.res.hr.čr:lpt.s enterostóm.a slep.uz.
5n18a.1	Vertik.gastroplas.žal.podľa Masona:ot.ch.torakál.	5n242.03	Parc.ileocek.res.hr.čr:lpt.s 2 enterostóm.
5n18a.2	Vertikál.gastroplast.žal.podľa Masona:lsk.	5n242.04	Parc.ileocek.res.hr.čr:lpt.s anast.a an.praet.
5n18a.4	Vertik.gastroplast.žal.podľa Masona:zm.lsk.-lpt.	5n242.21	Parc.ileocekál.res.hr.čreva:lparosk.s anast.
5n18a.x	Vertik.gastropl.žal.podľa Masona:ost.	5n242.25	Parc.ileocekál.res.hr.čreva:lparosk.s enterost.
5n18b.0	Impl/vým.nenastaviteľnej bandáže žalúdka:otv.chir.abd.	5n242.4	Parc.ileocekál.res.hr.čreva:konv.lsk.-lpt.
5n18b.1	Impl/vým.nenastaviteľnej bandáže žalúdka:otv.ch.torakál.	5n242.x	Parc.ileocekál.resekcia.hr.čreva:ostatné
5n18b.2	Impl/vým.nenastaviteľnej bandáže žalúdka:lsk.	5n243.0	Parciálna resekcia caeca:lpt.
5n18b.4	Impl/vým.nenastaviteľnej bandáže žalúdka:zm.lsk.-lpt.	5n243.2	Parciálna resekcia caeca:lsk.
5n18b.x	Impl/vým.nenastaviteľnej bandáže žalúdka:ost.	5n243.4	Parciálna resekcia caeca:konv.lsk.-lpt.
5n18c.0	Impl/vým.nastaviteľnej bandáže žalúdka:otv.chir.abd.	5n244.01	Pravostr.hemikolektómia:lparotom.s anast.
5n18c.1	Impl/vým.nastaviteľnej bandáže žalúdka:otv.ch.torakál.	5n244.02	Pravostr.hemikolektómia:lpt.s enterostóm.a slep.uz.
5n18c.2	Impl/vým.nastaviteľnej bandáže žalúdka:lsk.	5n244.03	Pravostr.hemikolektómia:lpt.s 2 enterostóm.
5n18c.4	Impl/vým.nastaviteľnej bandáže žalúdka:zm.lsk.-lpt.	5n244.04	Pravostr.hemikolektómia:lpt.s anast.a an.praet.
5n18c.x	Impl/vým.nastaviteľnej bandáže žalúdka:ost.	5n244.21	Pravostr.hemikolektómia:lsk s anast.
5n18d.0	Znovazafixovanie dislok.bandáže žalúdka:otv.chir.abd.	5n244.25	Pravostr.hemikolektómia:lsk s enterostómiou
5n18d.1	Znovazafix. dislok.bandáže žalúdka:otv.ch.torakálne	5n244.4	Pravostr.hemikolektómia:konv.lsk.-lpt.
5n18d.2	Znovazafixovanie dislokovanej bandáže žalúdka:lsk.	5n244.x	Pravostr.hemikolektómia:ost.
5n18d.4	Znovazafixovanie dislok.bandáže žalúdka:zm.lsk.-lpt.	5n245.01	Parciál.res.colon transversum:lparotom.s anast.
5n18d.x	Znovazafixovanie dislokovanej bandáže žalúdka:ost.	5n245.02	Parciál.res.colon transversum:lpt.s enterostóm.a slep.uz.
5n18e.0	Odstránenie jednej žalúdočnej bandáže:otv.chir.abd.	5n245.03	Parciál.res.colon transversum:lpt.s 2 enterostóm.
5n18e.1	Odstránenie jednej žalúdočnej bandáže:otv.ch.torakál.	5n245.04	Parciál.res.colon transversum:lpt.s anast.a an.praet.
5n18e.2	Odstránenie jednej žalúdočnej bandáže:lparoskopicky	5n245.21	Parciál.res.colon transversum:lsk s anast.
5n18e.4	Odstránenie jednej žalúdočnej bandáže:zm.lsk.-lpt.	5n245.25	Parciál.res.colon transversum:lsk s enterostómiou
5n18e.x	Odstránenie jednej žalúdočnej bandáže:ost.	5n245.4	Parciál.res.colon transversum:konv.lsk.-lpt.
5n18x.0	Ost.rekonštrukč. OP na žalúdku:otv.chir.abd.	5n245.x	Parciál.resekcia colon transversum:ost.
5n18x.1	Ost. rekonštr.OP na žalúdku:otv.ch.torakálne	5n246.01	Ľavostr.hemikolektómia:lparotom.s anast.
5n18x.2	Ost.rekonštrukč. OP na žalúdku:lsk.	5n246.02	Ľavostr.hemikolektómia:lpt.s enterostóm.a slep.uz.
5n18x.4	Ost.rekonštrukč. OP na žalúdku:zm.lsk.-lpt.	5n246.03	Ľavostr.hemikolektómia:lpt.s 2 enterostóm.
5n18x.x	Ost.rekonštrukč. OP na žalúdku:ost.	5n246.04	Ľavostr.hemikolektómia:lpt.s anast.a an.praet.
5n230.0	Segmentárna resekcia duodena:lpt.	5n246.21	Ľavostr.hemikolektómia:lsk s anast.
5n230.2	Segmentárna resekcia duodena:lsk.	5n246.25	Ľavostr.hemikolektómia:lsk s enterostómiou
5n230.4	Segmentárna resekcia duodena:konv.lsk.-lpt.	5n246.4	Ľavostr.hemikolektómia:konv.lsk.-lpt.
5n231.0	Segmentárna resekcia jejunu:lpt.	5n246.x	Ľavostr.hemikolektómia:ost.
5n231.2	Segmentárna resekcia jejunu:lsk.	5n247.01	Parc.res.colon sigmoideum:lparotom.s anast.
5n231.4	Segmentárna resekcia jejunu:konv.lsk.-lpt.	5n247.02	Parc.res.colon sigmoideum:lpt.s enterostóm.a slep.uz.
5n232.0	Segmentárna resekcia ilea:lpt.	5n247.03	Parc.res.colon sigmoideum:lpt.s 2 enterostóm.
5n232.2	Segmentárna resekcia ilea:lsk.	5n247.04	Parc.res.colon sigmoideum:lpt.s anast.a an.praet.
5n232.4	Segmentárna resekcia ilea:konv.lsk.-lpt.	5n247.21	Parc.res.colon sigmoideum:lsk s anast.
5n233.0	Viacnásob.segmentárna resekcia tenk.čr:lpt.	5n247.25	Parc.res.colon sigmoideum:lsk s enterostómiou
5n233.2	Viacnásob.segmentárna resekcia tenk.čr:lsk.	5n247.4	Parc.res.colon sigmoideum:konv.lsk.-lpt.
5n233.4	Viacnásob.segmentár.resekcia tenk.čr:konver.lsk.-lpt.	5n247.x	Parc.res.colon sigmoideum:ost.
5n234.0	Parciálna resekcia duodena:lpt.	5n248.01	Res.viac.sused.č.hr.čr[subst.res.hr.č.]:lpt.s anast.
5n234.2	Parciálna resekcia duodena:lsk.	5n248.02	Res.viac.sused.č.hr.čr[subst.res.hr.č.]:lpt.s enterost.sl.u.
5n234.4	Parciálna resekcia duodena:konv.lsk.-lpt.	5n248.03	Res.viac.sused.č.hr.čr[subst.res.hr.č.]:lpt.s 2 enterost.
5n235.0	Parciálna resekcia jejunu:lpt.	5n248.04	Res.viac.sused.č.hr.čr[subst.res.hr.č.]:lpt.s anast.a an.praet.
5n235.2	Parciálna resekcia jejunu:lsk.	5n248.21	Res.viac.sused.č.hr.čr[subst.res.hr.č.]:lsk s anast.
5n235.4	Parciálna resekcia jejunu:konv.lsk.-lpt.	5n248.25	Res.viac.sused.č.hr.čr[subst.res.hr.č.]:lsk s enterost.
5n236.0	Parciálna resekcia ilea:lpt.	5n248.4	Res.viac.sused.č.hr.čr[subst.res.hr.č.]:konv.lsk.-lpt.
5n236.2	Parciálna resekcia ilea:lsk.	5n248.x	Res.viac.sused.č.hr.čr[subst.res.hr.č.]:ost.
5n236.4	Parciálna resekcia ilea:konv.lsk.-lpt.	5n24x.01	Iná parc.res.hr.čreva:lparot.s anast.
5n238	Res.tenk.čr.,odstr.transplantátu použitého z tenk.čr.	5n24x.02	Iná parc.res.hr.čreva:lpt.s enterostóm.a slep.uz.
5n23x	Resekcia tenkého čreva:iná	5n24x.03	Iná parc.res.hr.čreva:lparot s 2 enterost.
5n240.01	Parciál.segment.resekcia hr.čr:lparotomicky s anast.	5n24x.04	Iná parciál.resekcia hr.čreva:lparot.s anast.a an.praet.
5n240.02	Parc.segm.res.hr.čr:lparotom.s enterostóm.a slep.uzav	5n24x.21	Iná parc.res.hr.čreva:lsk s anast.
5n240.03	Parc.segm.res.hr.čr:lparotom.s 2 enterostóm.	5n24x.25	Iná parc.res.hr.čreva:lsk s enterost.
5n240.04	Parc.segm.res.hr.čr:lparotom.s anast.a an.praet.natur	5n24x.4	Iná parc.res.hr.čreva:konv.lsk.-lpt.
5n240.21	Parciál.segment.res.hr.čreva:lparoskop.s anast.	5n24x.x	Iná parciál.resekcia hrubého čreva:ost.
5n240.25	Parciál.segment.res.hr.čreva:lsk s enterostóm.	5n33a.0	Obn.kontin.čr.pri dvojlz.jejunostómii
5n240.4	Parciál.segment.res.hr.čreva:konverzia lsk.-lpt.	5n33a.1	Obn.kontin.čr.pri dvojlz.ileostómii
5n240.x	Parciál.segment.res.hr.čreva:ostatné	5n33a.2	Obnov.kontinuity.čr.pri dvojlz.kolostómii
5n241.01	Parc.mnohopočet.segm.res.hr.čr:lparotom.s anast.	5n33a.x	Obnovenie kont.čreva pri dvojlzložkovej enterostómii:ost.
5n241.02	Parc.mnohopoč.segm.res.hr.čr:lpt.s enterostóm.a slep.uz.	5n33b.0	Obnov.kontin.čr.pri terminál.jejunostómii
5n241.03	Parc.mnohopočet.segm.res.hr.čr:lpt.s 2 enterostóm.	5n33b.1	Obn.kontinuity.čr.pri terminál.ileostómii
5n241.04	Parc.mnohopočet.segm.res.hr.čr:lpt.s anast.a an.praet.	5n33b.2	Obn.kontin.čreva pri terminál.kolostómii
5n241.21	Parc.mnohopočet.segm.res.hr.čr:lparosk.s anast.	5n33b.x	Obnov.kont.čreva pri terminálnych enterostómiiach:ost.
5n241.25	Parc.mnohopočet.segm.res.hr.čr:lparosk.s enterost.	5n340.0	Sutúra duodena po poranení

5n340.1	Sutúra jejunu po poranení	5n436	Extraanálna resekcia mukózy konečníka (Rehn-Delorme)
5n340.2	Sutúra ilea po poranení	5n439	Rekonštrukcia konečníka, ostatné
5n340.3	Sutúra hrubého čreva po poranení	5n590.0	Biopsia pečene, laparotomicky
5n340.x	Sutúra čreva po poranení, ostatné	5n620.0	Cholecystektómia jednoduch.bez revízie žľožových ciest:lpt.
5n341.0	Uzavretie črevnej fistuly duodena:otv.chirurg.	5n620.2	Cholecystektómia jednoduch.bez revízie žľožových ciest:lsk.
5n341.1	Uzavretie črevnej fistuly jejunu:otv.chirurgicky	5n620.4	CHE jednod.bez revízie žľožových ciest:konv.lsk.-lpt.
5n341.2	Uzavretie črevnej fistuly ilea:otvor.chirurg.	5n621.0	Cholecystektómia jednoduchá s revíziou žľožových ciest:lpt.
5n341.3	Uzavretie črevnej fistuly hr.čreva:otv.chirurgicky	5n621.2	Cholecystektómia jednoduchá s revíziou žľožových ciest:lsk.
5n341.x	Uzavretie črevnej fistuly:ostatné:otv.chirurgicky	5n621.4	CHE jednoduchá s revíziou žľožových ciest:konv.lsk.-lpt.
5n343.0	Predĺžovacia plastika duodena	5n623	Cholecystektómia:rozšírená
5n343.1	Predĺžovacia plastika jejunu	5n624.1	CHE simultánne bez OP revízie žľč.ciest počas 1 lpt.z i.dôv.
5n343.2	Predĺžovacia plastika ilea	5n624.2	CHE simultánne s OP revíz.žľč.ciest počas 1 lpt.z i.dôv.
5n343.3	Predĺžovacia plastika hr.čreva	5n625.1	CHE simultánne bez OP revíz.žľč.ciest počas 1 lsk.z i.dôv.
5n343.x	Predĺžovacia plastika čreva,ostatné	5n625.2	Cholecystektómia simult.s OP revíz.žľč.c. počas 1 lsk.z i.dôv.
5n344.0	Zužovacia plastika duodena	5n62x	Cholecystektómia:ostatné
5n344.1	Zužovacia plastika jejunu	5n830.1	Uzavr.umbilik.hernie bez plastiky s extirpáciou pupoč.cysty
5n344.2	Zužovacia plastika ilea	5n830.2	Uzavr.umbilik.her.bez plast.s odstr.urachu
5n344.3	Zužovacia plastika hrubého čreva	5n830.3	Uzavr.umbilik.her.bez plast.bez ďalších výkonov
5n344.x	Zužovacia plastika čreva, ostatné	5n830.x	Uzavretie umbilikálnej hernie bez plastiky:ostatné
5n345.0	Revízia anastomózy duodena	5n831	Uzavretie umbilikálnej hernie s plastikou
5n345.1	Revízia anastomózy jejunu	5n832	Uzavretie umbilikálnej hernie s autológ.mat.
5n345.2	Revízia anastomózy ilea	5n833.0	Uzavretie umbilikálnej hernie s aopl.mat:lpt.
5n345.3	Revízia anastomózy hrubého čreva	5n833.1	Uzav.umb.her.s aopl.mat:lsk.transperitoneálne
5n345.x	Revízia anastomózy čreva, iné	5n833.2	Uzav.umb.her.s aopl.mat:esk.,tot.extraperit.prístup
5n346.0	Transplantácia duodena	5n833.x	Uzavretie umbilikálnej hernie s aopl.mat:ostatné
5n346.1	Transplantácia jejunu	5n83x	Uzavretie umbilikálnej hernie:ostatné
5n346.2	Transplantácia ilea	5n910	Biopsia peritonea:laparotomicky
5n346.x	Transplantácia tenkého čreva, iné	5n911	Exploratívna laparotómia
5n34a.0	Longitudinálne predĺženie čreva podľa Bianchiho	5n912	Laparotómia s drenážou
5n390.0	Dekompresia čreva:laparotomicky	5n913	Relaparotómia
5n390.2	Dekompresia čreva:laparoskopicky	5n914	Second-look-laparotómia
5n390.4	Dekompresia čreva:konv.lsk.-lpt.	5n915	Exploratívna lumbotómia
5n391.0	Vloženie/výmena samoex.protézy na čreve:laparotomicky	5n916	Opakovaná lumbotómia
5n391.2	Vloženie/výmena samoex.protézy na čreve:laparoskopicky	5n91x	Laparotómia a lumbotómia, ostatné
5n391.4	Vlož/vým.samoex.protézy na čreve:konver.lsk na lpt.	5n920.1	Incizia brušnej steny:explorácia
5n392.0	Adheziolýza na čreve:laparotomicky	5n920.3	Incizia brušnej steny:odstránenie cudz. t.
5n392.2	Adheziolýza na čreve:laparoskopicky	5n920.x	Incizia brušnej steny:ostatné
5n392.4	Adheziolýza na čreve:konv.lsk.-lpt.	5n930	Sutúra brušnej steny po poranení
5n392.x	Adheziolýza na čreve:ostatné	5n931	Sutúra mesenteria, omenti majus a l. minus po poranení
5n393.0	Pliikácia tenkého čreva[jejunoplik.Philipps-Child]:lpt.	5n932.1	Plast.rekonštr.bruš.steny s autológnym materiálom
5n393.2	Pliikác.tenk.č [jejunoplik.Noble] (OP Philipps-Child):lsk.	5n932.2	Plast.rekonštr.bruš.steny s aoplastickým materiálom
5n393.4	Pliikác.tenk.č [jejunoplik.Noble] (OP Philipps-Child):zm.lsk.-lpt.	5n932.x	Plast.rekonštr.bruš.steny, ostatné
5n393.x	Pliikác.tenk.č [Noble] (OP Philipps-Child):ost.	5n933	Plastická rekonštrukcia omenta
5n394.0	Myotómia (ténia hrubého čreva):lpt.	5n934.1	Plast.OP diastázy priamych bruš.sval.
5n394.2	Myotómia (ténia hrubého čreva):lsk.	5n934.2	Plast.OP diast.priam.br.sval.s OP umbil.hernie
5n394.4	Myotómia (ténia hrubého čreva):zm.lsk.-lpt.	5n93x	Plast.rekonštr.brušnej steny a peritonea:ostatné
5n394.x	Myotómia (ténia hrubého čreva):ostatné	5t70a.0↔	Predĺženie ohýbača zápastia
5n395.0	Fix.tenk.čr.na P-str.br.steny a hr.č.na L-str.br.steny:lpt.	5t70a.1↔	Predĺženie ohýbača prsta
5n395.2	Fix.tenk.čr.na P-str.br.st.a hr.č.na L-str.br.st:lsk.	5t70a.2↔	Predĺženie ohýbača palca
5n395.4	Fix.tenk.čr.na P-str.br.st.a hr.č.na L-str.br.st:konv.lsk.-lpt.	5t70a.3↔	Predĺženie vystierača zápastia
5n395.x	Fixácia tenk.čr.na P-str.bruš.steny a hr.č.na L-str.bruš.st:ost.	5t70a.4↔	Predĺženie vystierača prsta
5n396.0	Oddelenie Laddových väzov na čreve:laparotomicky	5t70a.5↔	Predĺženie vystierača palca
5n396.2	Oddelenie Laddových väzov na čreve:laparoskopicky	5u210.1↔	Korekcia asymetrie prsníka vložení implantátu
5n396.4	Oddelenie Laddových väzov na čreve:konv.lsk.-lpt.	5u210.2↔	Korekcia asymetrie prsníka vložení implantát-expandéru
5n396.x	Oddelenie Laddových väzov na čreve:ostatné	5u210.3↔	Korekcia asymetrie prsníka redukčnou mamoplastikou
5n39h.0	Dilatácia tenkého čreva:laparotomicky	5u210.4↔	Kor.asymetrie prsníka redukč.mamoplastikou a impl.
5n39h.2	Dilatácia tenkého čreva:laparoskopicky	5u210.7↔	Korekcia asymetrie prsníka aplikáciou autológneho tuku
5n39h.4	Dilatácia tenkého čreva:konv.lsk.-lpt.	5u211.1↔	Rekonštr.prsníka s použitím protetického materiálu
5n39j.0	Dilatácia hrubého čreva:laparotomicky	5u211.2↔	Rekonštr.prsníka s použ.protet.mat:implantát-expandér
5n39j.2	Dilatácia hrubého čreva:laparoskopicky	5u211.3↔	Rekonštrukcia prsníka muskulotárnym lalokom
5n39j.4	Dilatácia hrubého čreva:konv.lsk.-lpt.	5u211.4↔	Rek.prsníka musk.kut.lal.m.latissimus dorsi a protet.mat.
5n39x.0	Iné operačné výkony na čreve:laparotomicky	5u211.5↔	Rek.prsníka musk.kut.lal.m.rectus abdominis a protet.mat.
5n39x.2	Iné operačné výkony na čreve:lsk.	5u211.7↔	Rekonštr.prsníka aplik.autológ.tuku a exter.expanz.systému
5n39x.4	Iné operačné výkony na čreve:konv.lsk.-lpt.	5u211.x↔	Rekonštr.prsníka i.musk.kut.lal.a protetickým mat.
5n430	Sutúra konečníka po poranení	5u212.1↔	Rekonštr.prsníka aplik.autológ.tuku/kmeň.bunie
5n431	Plastická rekonštrukcia konečníka	5u212.2↔	Rekonštr.prsníka aplik.kyseliny hyalurónovej (macrolane)
5n432	Uzavretie jednej dermorektálnej fistuly konečníka	5u213.1↔	Rekonštrukcia prsníka s použitím kožného transplantátu
5n433	Abdominálna rektopexia, laparotomicky	5u213.2↔	Rekonštrukcia prsníka miestnymi lalokmi
5n434	Abdominálna rektopexia, laparoskopicky	5u213.3↔	Rek.prsníka s pou.miestnej lalok.plast.a kož.transplantátu
5n435	Rektopexie cez zadnú rektotómiu	5u213.4↔	Rekonštr.prsníka s použitím štepu/lalokovej plastiky

5u213.5↔	Rekonštr.prsníka mikrochir.prenosom z iných lokalít tela	5u222.1↔	Rev.periprot.kaps.prsn.pre kontr.s parc.kapsulektómiou
5u214.1↔	Redukč.mamoplastika pre hypertrof.fahk.a stred.závaž.st.	5u222.2↔	Rev.periprot.kaps.prsn.pre kontr.s parc.kap.,neolok.impl.
5u214.2↔	Redukčná mamoplastika s transplantáciou areoly	5u222.3↔	Rev.periprot.kaps.prsn.pre kontr.s parc.kap.,vým.,neo.impl.
5u215↔	Vloženie implant-expanderu po ablácii prsníka pre karcinóm	5u222.4↔	Rev.periprot.kaps.prsn.pre kontrakt.s totál.kapsulektómiou
5u216.1↔	Zväčšenie prsníka vložení implantátu	5u222.5↔	Rev.periprot.kaps.prsn.pre kontr.s tot.kapsul.a neolok.impl.
5u216.7	Zväčšenie prsníka aplikáciou autológneho tuku	5u222.6↔	Rev.periprot.kaps.prsn.pre kontr.s tot.kapsul.,vým.neolok.im.
5u217.0↔	Mastopexia	5u223.1↔	Revízia implantátu prsníka s výmenou
5u217.1↔	Mastopexia s vložení prsníkových implantátov	5u223.2↔	Revízia implantátu prsníka s odstránením
5u220.1↔	Výmena protetického implantátu prsníka	5u224↔	Operačná revízia periprotetickej kapsuly prsníka
5u220.2↔	Výmena expandér-implantátu prsníka	5u230.1↔	Rekonštr.mamily a/al.areoly s použ.kožného transplantátu
5u220.3↔	Výmena expandér-implantátu za implantát prsníka	5u230.2↔	Rekonštr.mamily a/al.areoly s použ.miestnej lalok.plastiky
5u221.0↔	Odstránenie protet.mat.z prsníka s parciál.kapsulektómiou	5u921↔	Excízia mamily alebo areoly
5u221.1↔	Odstř.protetického mat.z prsníka s totál.kapsulektómiou	5u922↔	Excízia nadpočetného prsníka alebo mamily
5u222.0↔	Reviz.periprotet.kaps.prsníka pre kontraktúru s kapsulotóm	5u923↔	Everzia mamily

ADRG X07 Replantácia pri traumatickej amputácii

Výk. v tabuľke X07-1 alebo výk. v tabuľke X07-2

DRG X07A Replantácia pri traumatickej amputácii, s replantáciou viac ako jedného prsta na nohe alebo viac ako jedného prsta na ruke

Minimálne 2 výk. v tabuľke X07-1 alebo obojstr. výk. v tabuľke X07-3 alebo výk. v tabuľke X07-2

DRG X07B Replantácia pri traumatickej amputácii, s replantáciou jedného prsta na ruke alebo jedného prsta na nohe**Výkon X07-1**

5t796↔	Transpozícia prsta k prstu na ruke	5t905↔	Replantácia palca ruky
5t797.0↔	Transpoz.prsta k palcu na ruke bez rek.metakarp.I	5t906↔	Replantácia v oblasti prstov ruky
5t797.1↔	Transpoz.prsta k palcu na ruke s rek.metakarp.I	5t90x↔	Replantácia v oblasti HK, ostatné
5t798↔	Voľná transplantácia prsta na ruke	5t915↔	Replantácia prstu nohy
5t799↔	Voľná transpl.prsta nohy ako náhr.prsta ruky	5t91x↔	Replantácia v oblasti DK,ostatné

Výkon X07-2

5t900↔	Replantácia v oblasti nad lakťom	5t910↔	Replantácia v oblasti stehna
5t901↔	Replantácia v oblasti lakťa	5t911↔	Replantácia v oblasti kolena
5t902↔	Replantácia v oblasti predlaktia	5t912↔	Replantácia v oblasti predkolena
5t903↔	Replantácia v oblasti zápästia	5t913↔	Replantácia v oblasti členka
5t904↔	Replantácia v oblasti strednej časti ruky	5t914↔	Replantácia v oblasti stredy šľapy

Výkon X07-3

5t905↔	Replantácia palca ruky	5t915↔	Replantácia prstu nohy
5t906↔	Replantácia v oblasti prstov ruky	5t91x↔	Replantácia v oblasti DK,ostatné
5t90x↔	Replantácia v oblasti HK, ostatné		

ADRG X33 Komplexné operačné výkony vo viacerých dnoch pri poraneniach, otravách a toxickom pôsobení drog a liekov

Minimálne v [minimálne 2 výk. v tabuľke X33-1] 2 výk. v časovom odstupe min. 1 d.

DRG X33Z Komplexné operačné výkony vo viacerých dnoch pri poraneniach, otravách a toxickom pôsobení drog a liekov**Výkon X33-1**

5a110	Resekcia nádoru klivu (Blumenbachi)	5a112.h	Resek.intrakran.meningeómu rast.extraintrakraniál.
5a111	Resekcia nádoru klenby lebky	5a113.j	Resekcia gliomu z mozg.hemis,mikrochir.s neuronavig.
5a112.2	Res.intrakraniál.meningeómu z konvexity mozgu	5a113.k	Resekcia gliomu z mozg.hemis,mikroch.b.neuronavig.
5a112.d	Res.intrakraniálneho parasagitálneho meningeómu	5a113.m	Resekcia gliomu z mozg.hemis,neuro-esk.s neuronavig.
5a112.e	Res.intrakraniálneho meningeómu spodiny lebečnej	5a113.n	Resekcia gliomu z mozg.hemis,neuro-esk.b.neuronavig.
5a112.f	Resekcia intrakraniálneho meningeómu v obl.krídla	5a114.j	Resekcia gliomu z mozočka,mikroch.s neuronavig.
5a112.g	Res.intrakraniálneho meningeómu mozgovjej komory	5a114.k	Resekcia gliomu z mozočka,mikroch.b.neuronavig.

5a114.m	Resekcia gliomu z mozočka,neuro-esk s neuronavig	5a12d.7	Evak.intracerebr.spontán.hemat.s hemocefalom,infratent.
5a114.n	Resekcia gliomu z mozočka,neuro-esk.b.neuronav	5a132.7	Mikrovaskulár.dekompresia n.VII. v zad.jame lebečnej
5a115.j	Resek.intrakr.neuroepit.TU z elokvent.obl,mikroch.s neuronav.	5a132.8	Mikrovaskulár.dekompresia n.VIII. v zad.jame lebečnej
5a115.k	Res.intrakr.neuroep.TU z elokvent.obl,mikroch.bez neuronav.	5a132.9	Mikrovaskulár.dekompresia n.IX. v zad.jame lebečnej
5a115.m	Res.intrakr.neuroep.TU z elokvent.obl,neuro-esk.s neuronav.	5a190.0	Exstirpácia nádoru klenby lebky v čelovej oblasti
5a115.n	Res.intrakr.neuroep.TU z elokvent.obl,neuro-esk.b.neuronav.	5a190.1	Exstirpácia nádoru klenby lebky v okcipitoparietál.oblasti
5a116.j	Res.intrakr.neuroepit.TU boč.kom.a IV.mozg.k,mikroch.s neuron	5a190.2	Exstirpácia nádoru klenby lebky v subokcipitálnej oblasti
5a116.k	Res.intrakr.neuroepit.TU boč.kom.a IV.mozg.k,mi-ch.b.neuronav	5a190.3	Exstirpácia nádoru klenby lebky v oblasti orbity
5a116.m	Res.intrakr.neuroe.TU boč.k.a IV.mozg.k,neuro-esk.s neuronav	5a190.4	Exstirpácia nádoru klenby lebky v pterionálnej oblasti
5a116.n	Res.intrakr.neuroe.TU boč.k.a IV.mozg.k,neuro-esk.b.neuron	5a191	Subfrontálna kraniotómia s resekciou nádoru rinobázy
5a117.j	Resekcia TU z hlb.štrukt.mozgu,mikroch.s neuronav.	5a192	Exstirpácia iného nádoru zad.jamy retrosigmoid.prístupom
5a117.k	Resekcia TU z hlb.štrukt.mozgu,mikrochir.bez neuronav.	5a193	Exstirpácia nádoru infratemporálnej oblasti
5a117.m	Resekcia TU z hlb.štrukt.mozgu,neuroendoskop.s neuronav.	5a194.e	Operácia encefalokély spodiny lebečnej
5a117.n	Resekcia TU z hlb.štrukt.mozgu,neuroendoskop.bez neuronav.	5a194.f	Operácia encefalokély inej časti ako spodiny
5a118.j	Resek.intrakran.metastázy,mikrochir.s neuronavigáciou	5a197	Externá komorová drenáž
5a118.k	Resek.intrakran.metastázy,mikrochir.bez neuronavig.	5a198	Externá lumbálna drenáž
5a118.m	Resek.intrakran.metastázy,neuroendoskop.s neuronavig.	5a198.1	Trepanopunkcia mozg.cysty/abscesu,supratent:1 ložisko
5a118.n	Resek.intrakraniál.metastázy,neuroendoskop.bez neuronavig.	5a198.9	Trepanopunkcia mozg.cysty/abscesu,supratent:viac ložísk
5a119	Resekcia nádorov spodiny lebečnej	5a199.1	Trepanopunkcia mozg.cysty/abscesu,infratent:1 ložisko
5a11a.0	Resek.kontúz.lož.mozgu s kraniotómiou s ICP monitoringom	5a199.9	Trepanopunkcia mozg.cysty/abscesu,infratent:viac ložísk
5a11a.1	Resek.kontúz.lož.mozgu s kraniotómiou bez ICP monitoringu	5a19c.81	Exstirpácia neurinómu n. VIII. cez labyrint
5a11b.0	Resek.kontúz.lož.mozgu s kraniektómiou s ICP monitoringom	5a19c.82	Exstirpácia neurinómu n. VIII., retrosigmoidálne
5a11b.1	Resek.kontúz.lož.mozgu s kraniektómiou bez ICP monitoringu	5a19f.8	Exstirpácia neurinómu n.VIII strednou jamou
5a11c.3	Resekcia schwanómu n. III. intrakraniálne cez labyrint	5a19g	Disekcia n. VIII. s labyrintektómiou
5a11c.4	Resekcia schwanómu n. IV. intrakraniálne cez labyrint	5a19s	Operácie mozgu pri epilepsii
5a11c.5	Resekcia schwanómu n. V. intrakraniálne cez labyrint	5a19t	Stereotaktická implantácia rádioaktívneho izotopu
5a11c.6	Resekcia schwanómu n. VI. intrakraniálne cez labyrint	5a202	Extra-intrakraniálna tepenná anastomóza
5a11c.7	Resekcia schwanómu n. VII. intrakraniálne cez labyrint	5a203	Implantácia antisifonu
5a11c.8	Resekcia schwanómu n. VIII. intrakraniálne cez labyrint	5a204.0	Ventrikulo.perit.drenáž prog.sh,b.protis Jed
5a11c.9	Resekcia schwanómu n. IX. intrakraniálne cez labyrint	5a204.1	Ventrikuloperit.dren.program.shunt,s protisifon Jed
5a11c.a	Resekcia schwanómu n. X. intrakraniálne cez labyrint	5a204.2	Ventrikuloperit.dren.,neprogram.sh,b.protisifon.j
5a11c.b	Resekcia schwanómu n. XI. intrakraniálne cez labyrint	5a204.3	Ventrikuloperit.drenáž,neprog.sh,s protisifon.j
5a11c.c	Resekcia schwanómu n. XII. intrakraniálne cez labyrint	5a204.4	Ventrikuloatri.dren.,prog.shunt,b.protis.jedn.
5a11d.3	Resekcia schwanómu n. III. intrakraniál.retrosigmoidálne	5a204.5	Ventrikuloatri.dren.,prog.sh,s protisifon.jedn.
5a11d.4	Resekcia schwanómu n. IV. intrakraniál.retrosigmoidálne	5a204.6	Ventrikuloatri.dren.,neprog.sh,b.protis.j
5a11d.5	Resekcia schwanómu n. V. intrakraniál.retrosigmoidálne	5a204.7	Ventrikuloatri.dren.,neprog.sh,s protis.j
5a11d.6	Resekcia schwanómu n. VI. intrakraniál.retrosigmoidálne	5a205.0	Zavedenie V-P shuntu
5a11d.7	Resekcia schwanómu n. VII. intrakraniál.retrosigmoidálne	5a205.1	Zavedenie V-A shuntu
5a11d.8	Resekcia schwanómu n. VIII. intrakraniál.retrosigmoidálne	5a206	Zavedenie dočasného intraluminálneho shuntu
5a11d.9	Resekcia schwanómu n. IX. intrakraniál.retrosigmoidálne	5a208	Implantácia kmeňová
5a11d.a	Resekcia schwanómu n. X. intrakraniál.retrosigmoidálne	5a209.0	Pripoj.vonk.test.p.pri kortik.mozg.stimul.Th.chr.neutiš.bol
5a11d.b	Resekcia schwanómu n. XI. intrakraniál.retrosigmoidálne	5a209.1	Defin.impl.neurostim.zar.do podkož.p.kort.mozg.stimul.
5a11d.c	Resekcia schwanómu n. XII. intrakraniál.retrosigmoidálne	5a20a	Endoskopická ventrikulostómia III.
5a11e.3	Resekcia schwanómu n. III. intrakraniál.kombinovane	5a20b.0	Implantácia ventrikulárnej komôrky,frontálne
5a11e.4	Resekcia schwanómu n. IV. intrakraniál.kombinovane	5a20b.1	Implantácia ventrikulárnej komôrky,okcipitálne
5a11e.5	Resekcia schwanómu n. V. intrakraniál.kombinovane	5a20b.2	Implantácia ventrikulárnej komôrky,temporálne
5a11e.6	Resekcia schwanómu n. VI. intrakraniál.kombinovane	5a20b.3	Implantácia ventr.komôrky,zaved.Ommayovho rezervoáru
5a11e.7	Resekcia schwanómu n. VII. intrakraniál.kombinovane	5a20c	Revízia operácia bázy lebky pre likvoreu
5a11e.8	Resekcia schwanómu n. VIII. intrakraniál.kombinovane	5a20d	Ventrikulo-cisternoanastomóza podľa Torkildsena
5a11e.9	Resekcia schwanómu n. IX. intrakraniál.kombinovane	5a20e.0	Prim.exstirp.kavernóz.malf.mozgu supratent.s neuronav.
5a11e.a	Resekcia schwanómu n. X. intrakraniál.kombinovane	5a20e.1	Prim.exstirp.kavernóz.malf.mozgu supratent.bez neuronav.
5a11e.b	Resekcia schwanómu n. XI. intrakraniál.kombinovane	5a20e.2	Prim.exstirpácia kavernóz.malf.mozgu infratent.s neuronavig.
5a11e.c	Resekcia schwanómu n. XII. intrakraniál.kombinovane	5a20e.3	Prim.exstirp.kavernóz.malf.mozgu infratent.bez neuronav.
5a11f.3	Resekcia schwanómu n. III. intrakraniál.strednou jamou	5a20e.4	Prim.exstirp.kaver.malf.mozgu v obl.mozg.kmeňa s neuronav.
5a11f.4	Resekcia schwanómu n. IV. intrakraniál.strednou jamou	5a20e.5	Prim.exstirp.kaver.malf.mozgu v obl.mozg.kmeňa bez neuron.
5a11f.5	Resekcia schwanómu n. V. intrakraniál.strednou jamou	5a20e.6	Exstirp.kaver.malf.mozgu pri recidive supratent.s neuron.
5a11f.6	Resekcia schwanómu n. VI. intrakraniál.strednou jamou	5a20e.7	Exstirp.kaver.malf.mozgu pri recid.supratent.bez neuron.
5a11f.7	Resekcia schwanómu n. VII. intrakraniál.strednou jamou	5a20e.8	Exstirp.kaver.malf.mozgu pri recidive infratent.s neuron.
5a11f.8	Resekcia schwanómu n. VIII. intrakraniál.strednou jamou	5a20e.9	Exstirp.kaver.malf.mozgu pri recid.infratent.bez neuron.
5a11f.9	Resekcia schwanómu n. IX. intrakraniál.strednou jamou	5a20e.a	Exstir.kaver.malf.mozgu pri rec.v obl.mozg.kmeňa s neuron.
5a11f.a	Resekcia schwanómu n. X. intrakraniál.strednou jamou	5a20e.b	Exstir.kaver.malf.mozgu pri rec.v obl.mozg.kmeňa bez neuron
5a11f.b	Resekcia schwanómu n. XI. intrakraniál.strednou jamou	5a20f.0	Ošetrovanie aneurizmu mozgovej tepny s krvácaním:1 klip
5a11f.c	Resekcia schwanómu n. XII. intrakraniál.strednou jamou	5a20f.1	Ošetrovanie aneurizmu mozg.tepny s krvác:viac klipov
5a128.4	Evak.intracerebr.pouraz.hemat.bez hemocefalu,supratent.	5a20f.2	Ošetrovanie aneurizmu mozg.tepny bez krvác:1 klip
5a128.5	Evak.intracerebr.pouraz.hemat.s hemocefalom,supratent.	5a20f.3	Ošetrovanie aneurizmu mozg.tepny bez krvác:viac klipov
5a128.6	Evak.intracerebr.pouraz.hemat.bez hemocefalu,infratent.	5a20g.4	Resek.arteriovenóz.malf.mozgu s krvác.s použ.klipov
5a128.7	Evak.intracerebr.pouraz.hemat.s hemocefalom, infratent.	5a20g.5	Resek.arteriovenóz.malf.mozgu s krvác.bez použ.klipov
5a12d.4	Evak.intracerebr.spontán.hemat.bez hemocefalu,supratent.	5a20g.6	Resek.arterioven.malf.mozgu bez krvác.bez použ.klipov
5a12d.5	Evak.intracerebr.spontán.hemat.s hemocefalom,supratent.	5a20g.7	Resek.arterioven.malf.mozgu bez krvác.s použ.klipov
5a12d.6	Evak.intracerebr.spontán.hemat.bez hemocefalu,infratent.	5a20h.0	Dekompr.operácia v obl.kraniocer.prech:A.Ch.malf.s duropl.

5a20h.1	Dekompr.OP v obl.kraniocer.prech:A.Ch.malf.s duropl.a p.i.	5a50f	Mikroch.sut.perif.nervu priama bez použ.autotransplant.
5a20h.2	Dekompr.OP v obl.kraniocer.prech:iná ako A.Ch.malf.s duropl.	5b411	Exciz.a res.chor.tk.corp.pineale bez prep.infiltr.sused.tk.
5a20h.3	Dekomp.OP kraniocer.prech:iná ako A.Ch.malf.s duropl.s impl.	5b412	Exciz.a res.chor.tk.corp.pineale s preparáciou sused.tk.
5a20j.0	Intrakr.rekonštr.OP bez použ.biolog.lep.s použ.alotranspl.	5b421.10	Tymektómia trancervikálne
5a20j.1	Intrakr.rekonštr.OP bez použ.biolog.lep.s použ.autológ.transpl.	5b421.11	Tymektómia torakotomicky
5a20j.2	Intrakr.rekonštr.OP bez použ.biolog.lep.s použ.umel.implant.	5b421.12	Tymektómia sternotomicky
5a20k.0	Intrakr.rekonštr.OP s použ.biolog.lep.s použ.alotranspl.	5b421.13	Tymektómia torakoskopicky
5a20k.1	Intrakr.rekonštr.OP s použ.biolog.lep.s použ.autológ.transpl.	5b421.21	Resekcia týmusu prostredníctvom kolárnej mediastinotómie
5a20k.2	Intrakr.rekonštr.OP s použ.biolog.lep.s použ.umel.implant.	5b421.2x	Resekcia týmusu, iná
5a20m.0	Uzáv.tvr.pleny mozg/miechy bez biol.lep.s použ.alotranspl.	5b421.4	Maximálna miniinvazívna tymektómia [MMIT]
5a20m.1	Uzáv.tvr.pleny mozg/miechy bez biol.lep.s použ.autol.tranpls.	5b42x	Iné excízie a resekcie týmusu
5a20m.2	Uzáv.tvr.pleny mozg/miechy bez pou.biol.lep.s pou.umel.impl.	5b510	Exciz.a res.chor.tkan.hypofýzy intraselárne,parciálne
5a20n.0	Uzáv.tvr.pleny moz./miechy s biol.lep.s použ.alotranspl.	5b511	Exciz.a res.chor.tkan.hypofýzy intraselárne,totálne
5a20n.1	Uzáv.tvr.pleny moz./miechy s biol.lep.s použ.autol.transpl.	5b512.0	Mikrochir.res.adenómu hypofýzy kraniotómiou b.neuronavig.
5a20n.2	Uzáv.tvr.pleny moz./miechy s biol.lep.s použ.umel.impl.	5b512.1	Mikrochir. res.adenómu hypofýzy kraniotómiou s neuronavig.
5a20o	Chirurgické ošetrenie dury	5b512.2	Esk.resekcia adenómu hypofýzy kraniotómiou b.neuronavig.
5a20p	Intrak.endarterektóm.a vertebr./a.carotis/ich hl.vetiev	5b512.3	Esk.resekcia adenómu hypofýzy kraniotómiou s neuronavig.
5a20s	Extrakcia ventrikulárnej komôry	5b513.0	Mikrochir.res.adenómu hypofýzy transfedoidál.b.neuronavig.
5a20v	Extrakcia likvorového shuntu	5b513.1	Mikrochir.res.adenómu hypofýzy transfedoidál.s neuronavig.
5a210.0	Dekomp.kraniekt.odst.č.kl.leb.k dos.d.dek.m.tk.s ul.k.d.k.b.	5b513.2	Endoskop.res.adenómu hypofýzy transfedoid.bez neuronavig.
5a210.1	Dekomp.kraniekt.odst.č.kl.leb.k dos.dos.d.m.tk.s ul.k.d.b.	5b513.3	Endoskop.res.adenómu hypofýzy transfedoid.s neuronavig.
5a211.2	Elevácia impres.jedn.zl.lebky s návrt.v obl.klenby b.kraniopl.	5b514	Excízia a resek.chor.tkan.hypofýzy extraselárne
5a211.3	Elev.impr.jednod.zlom.lebky s návrt.v obl.klenby s kraniopl.	5b515	Exciz.a resek.chor.tk.hypofýz.extrasel.s prep.infiltr.sused.tk.
5a211.4	Elev.impr.jednod.zlom.lebky s návrt.v obl.spod.bez p.kraniopl.	5b516	Excízia a resek.chor.tkan.hypofýzy komb.intra-extraselárne
5a211.5	Elev.impr.jednod.zlom.lebky s návrt.v obl.spod.s p.kraniopl.	5b51x	Iná excízia a resekcia chorého tkaniva hypofýzy
5a211.6	Elev.impr.jednod.zlom.lebky s návrt.v obl.zad.j.bez p.kraniopl.	5f307.1	Endoskopická resekcia nádoru klivu (Blumenbachi)
5a211.7	Elev.impr.jednod.zlom.lebky s návrt.v obl.zad.j.s p.kraniopl.	5g916.2↔	Rekonštrukcia líca mikrovaskulárnym voľným lalokom
5a212.2	Elev.impr.komplik.zlom.lebky v obl.klenby bez kraniopl.	5h121.3	Rekonštrukcia hltana jejunum
5a212.3	Elev.impres.komplik.zlom.lebky v obl.klenby s kraniopl.	5h121.4	"Rekonštrukcia hltana technikou""pull-up""
5a212.4	Elev.impr.komplik.zlom.lebky v obl.spod.bez p.kraniopl.	5h123	Náhrada hltana jejunom na cievnnej stopke
5a212.5	Elev.impr.komplik.zlom.lebky v obl.spod.s p.kraniopl.	5h221	Laryngektómia s parciálnou hypofaryngektómiou
5a212.6	Elev.impr.komplik.zlom.lebky v obl.zad.j.bez p.kraniopl.	5h222	Laryngo-hypofaryngektómia
5a212.7	Elev.impr.komplik.zlom.lebky v obl.zad.j.s p.kraniopl.	5h234	Laryngoplastika
5a213	Kraniektóm.a rekonštr.lebky pri zložitých diskrániach	5j122.00↔	Klin./atyp.res.plúc,torakot.bez lymfadenekt.s použ.svork.
5a214.10	Rekonštr.tvár.skel.bez lebky(od3reg) p.PC[CAD-implantát]	5j122.01↔	Klin./atyp.res.plúc,torakot.s lymfadenekt.s použ.svork.
5a214.11	Rekon.mozg.lebky s orbit,temp.al.fr.sin.(do2reg),PC[CAD-imp]	5j123.00↔	Klinovitá resekcia plúc,torakotomicky bez lymfadenekt.
5a214.12	Rekon.mozg.leb,viac.obl.tvár.skel.(od3reg)p.PC[CAD-imp]	5j123.01↔	Klinovitá resekcia plúc,torakotomicky s lymfadenekt.
5a214.20	Rekon.leb.bez tvár.skel.s alopl.m.,jednoduchý implantát	5j123.20↔	Klin.resekcia plúc,torakosk.bez lymfadenekt.s pou.svork
5a214.21	Rekon.leb.bez tvár.skel.s alopl.m.p.PC[CAD-imp]jedn.defekt	5j123.21↔	Klin.res.plúc, torakosk.s lymfadenekt.s pou.svork.
5a214.22	Rekon.lebky bez tvár.skel.s alopl.PC[CAD-imp]vel./kompl.def.	5j124.00↔	Enukleácia pľúcnej lézie,torakotomicky bez lymfadenekt.
5a214.8	Kranioplastika vlastnou kosťou	5j124.01↔	Enukleácia pľúcnej lézie,torakotomicky s lymfadenekt.
5a214.9	Kranioplastika kostným cementom	5j124.20↔	Enukleácia pľúcnej lézie,torakoskopicky bez lymfadenekt.
5a214.a	Kranioplastika biokeramikou	5j124.21↔	Enukleácia pľúcnej lézie,torakoskopicky s lymfadenekt.
5a214.b	Kranioplastika titanovou sieťkou	5j130.0	Objem redukujúca operácia pľúc,torakotomicky
5a214.c	Kranioplastika inými materiálmi	5j130.2	Objem redukujúca operácia pľúc,torakoskopicky
5a215.2	Kraniot.a elev.impres.zlom.lebky v obl.klenby b.kraniopl.	5j131.00↔	Segment.res.plúc,torakotom.bez lymfadenekt.bez pou.svork
5a215.3	Kraniot.a elev.impres.zlom.lebky v obl.klenby s kraniopl.	5j131.01↔	Segment.res.plúc,torakotom.s lymfadenekt.bez pou.svork
5a215.4	Kraniot.a elev.impres.zlom.lebky v obl.spod.bez použ.kraniopl	5j131.20↔	Segment.res. plúc,torakoskop.bez lymfadenkt.bez pou.svork
5a215.5	Kraniot.a elev.impres.zlom.lebky v obl.spod.s použ.kraniopl.	5j131.21↔	Segment.res.plúc,torakoskop.s lymfadenekt.bez pou.svork
5a215.6	Kraniot.a elev.impres.zlom.leb.v obl.zad.jam.b.použ.kraniopl.	5j132.00↔	Segment.res.plúc,torakot.bez lymfadenkt.s použ.svork
5a215.7	Kraniot.a elev.impres.zlom.leb.v obl.zad.jam.s použ.kraniopl	5j132.01↔	Segment.res.plúc,torakot.s lymfadenkt.s použ.svork
5a215.8a	Imp./vým.liek.p.intravent.inf.funkč.OP.leb,moz,m.bl,p.i.s k.pr	5j132.20↔	Segment.res.plúc,torakosk.bez lymfadenekt.s pou.svork
5a215.8b	Imp./vým.liek.p.intrav.inf.funkč.OP.leb,moz,m.bl,p.i.s p.v.d.p	5j132.21↔	Segment.res.plúc,torakosk.s lymfadenekt.s pou.svork
5a215.8x	Imp./vým.liek.p.intrav.infúziu p.funkč.OP.leb,moz,m.bl: iná	5j140.00↔	Lobektómia bez bronchopl.,torakot.bez lymfadenkt.bez p.sv.
5a215.91	Impl.neurost.pre hlb.mozg.stim.s impl.neurost.el:nedobij.sy	5j140.01↔	Lobektómia bez bronchopl.,torakotom.s lymfadenkt.bez p.sv.
5a215.92	Impl.neurost.pre hlb.mozg.stim.s impl.neurost.el: dobijateľ.sy	5j140.20↔	Lobektómia bez bronchopl.,torakosk.bez lymfadenkt.bez p.sv.
5a215.a1	Vým.n-stim.pre hlb.mzg.stim.s/bez vým.n-stimul.el:nedobij.sy	5j140.21↔	Lobektómia bez bronchopl.,torakosk.s lymfadenkt.bez p.sv.
5a215.a2	Vým.n-stim.pre hlb.mzg.stim.s/bez vým.n-stimul.el:dobijateľ.sy	5j141.00↔	Lobektómia bez bronchopl., tkt.bez lymfad. s použ.sv.
5a215.b	Iné op.lebky,mozgu,m.blán:impl.al.vým.neuroprotézy	5j141.01↔	Lobektómia bez bronchopl., tkt.s lymfadenkt.s použ.sv.
5a402.b	Rekonštrukčné OP n. XI. extrakraniál.štepom	5j141.20↔	Lobektómia bez bronchopl.,tsk.bez lymfaden.s použ.sv.
5a402.c	Rekonštrukčné OP n. XII. extrakraniál.štepom	5j141.21↔	Lobektómia bez bronchopl.,tsk.s lymfadenkt.s použ.sv.
5a403	Rekonštrukcia n.VII. štepom v extrakraniálnom úseku	5j142.10↔	Lobektómia s bronchoplast.,torakotomicky bez lymfadenkt.
5a404	Primárna mikrosutura nervového plexu	5j142.11↔	Lobektómia s bronchoplastikou,torakotomicky s lymfadenkt.
5a405.b	Rekonštrukčné OP n. XI. extrakraniál.sutúrou	5j142.20↔	Lobektómia s bronchopl.,torakoskopicky bez lymfadenkt.
5a405.c	Rekonštrukčné OP n. XII. extrakraniál.sutúrou	5j142.21↔	Lobektómia s bronchopl.,torakoskopicky s lymfadenkt.
5a40b.7	Anastomóza n. VII.štepom	5j144.00↔	Rozšír.lobektómia,torakotom.bez lymfadenektómie
5a40b.b	Anastomóza n. XI.štepom	5j144.01↔	Rozšír.lobektómia,torakotom.s lymfadenektómiou
5a40b.c	Anastomóza n. XII.štepom	5j14a.00↔	Bilobektómia bez bronchopl.,torakotomicky bez lymfaden.
5a50e.4	Rekonštr.nerv.plexu s použ.nerv.štetu:jednostran.	5j14a.01↔	Bilobektómia bez bronchopl.,torakotomicky s lymfadenkt.
5a50e.5	Rekonštr.nerv.plexu bez použ.nerv.štetu:jednostran.	5j14a.20↔	Bilobektómia bez bronchopl.,torakoskopicky bez lymfaden.

5j14a.21↔	Bilobektómia bez bronchopl.,torakoskopicky s lymfadenkt.	5k520.0	Vým.xenotransplant.aortál.chlopne umelou protézou
5j14b.00↔	Bilobek.bez bronchopl.,torakot.bez lymfad.s použ.svork.	5k520.1	Vým.umelej protézy aortál.chlopne xenotransplantátom
5j14b.01↔	Bilobek.bez bronchopl.,torakot.s lymfade.s použ.svork.	5k520.2	Vým.umelej protézy aortál.chlopne umelou protézou
5j14b.20↔	Bilobek.bez bronchopl.,torakosk.bez lymfad.s použ.svork.	5k520.3	Vým.xenotransplantátu aortál.chlopne xenotransplantátom
5j14b.21↔	Bilobek.bez bronchopl.,torakosk.s lymfad.s použ.svork.	5k520.4	Vým.xenotr./um.prot.aort.ch.chlopň.ciev.protézu,mech.
5j14c.11↔	Bilobektómia s bronchoplastikou,torakotom.s lymfadenkt.	5k520.5	Vým.xenotr./um.prot.aort.ch.chlopň.ciev.prot.,biol.
5j14c.20↔	Bilobektómia s bronchopl.,torakoskopicky bez lymfaden.	5k520.6	Vým.xenotr./um.prot.aort.ch.samoexp.xenotranspl.b.šitia
5j14c.21↔	Bilobektómia s bronchopl.,torakoskopicky s lymfadenkt.	5k520.x	Výmena protézy aortálnej chlopne, ostatné
5j14e.00↔	Rozšírená bilobektómia,torakotom.bez lymfadenekt.	5k522.0	Vým.xenotransplantát.mitrálnej chlop.umel.protézu
5j14e.01↔	Rozšírená bilobektómia,torakotomicky s lymfadenekt.	5k522.1	Vým.um.protézy mitrálnej chlop.xenotransplantátom
5j14x↔	Iná lobektómia alebo bilobektómia	5k522.2	Vým.um.protézy mitrálnej chlop.um.protézu
5j150.00↔	Pneumonektómia,torakotomicky bez lymfadenektómie	5k522.3	Vým.xenotransplant.mitrálnej chlop.xenotransplantátom
5j150.01↔	Pneumonektómia,torakotomicky s lymfadenektómiou	5k522.x	Výmena protézy mitrálnej chlopne,ostatné
5j151.00↔	Pneumonektómia,torakoskop.bez lymfade.s použ.svork.	5k524.0	Vým.xenotranspl.pulmonálnej chlopne um.protézu
5j151.01↔	Pneumonektómia,torakoskopicky s lymfade.s použ.svork.	5k524.1	Vým.um.protézy pulmonál.chl. xenotransplantátom
5j152↔	Pneumonektómia bez bronchoplastiky s použitím svorkovača	5k524.2	Vým.umelej protézy pulmonál.chlop.um.protézu
5j153↔	Pneumonektómia bez bronchopl.s ručnou sutúrou priedušky	5k524.3	Vým.xenotranspl.pulmonálnej chlop.xenotransplantátom
5j154↔	Rozšírená pneumonektómia	5k524.4	Vým.xenotranspl/um.prot.pulm.ch.chlopň.ciev.prot.,mechan.
5j155↔	Pneumonektómia s resekciovou tracheálnej kariny	5k524.5	Vým.xenotranspl/um.prot.pulm.ch.chlopň.ciev.prot.,biolog.
5j491	Resekcia emfyzémovej buly/systému búl	5k524.x	Výmena pulmonálnej chlopne,ostatné
5j540	Korekcia pectus excavatum s presternál.uloženou pelotou	5k526.0	Vým.xenotransplantátu trikuspidál.chlop. um.protézu
5j541	Korekcia pectus excavatum s retrosternál.uloženou pelotou	5k526.1	Vým.umel.protézy trikuspidál.chlop. xenotransplantátom
5j542	Korekcia pectus excavatum/pectus carinatum	5k526.2	Vým.umelej protézy trikuspidál.chlop. umelou protézou
5j543	Korekcia pectus carinatum s presternál.uloženou pelotou	5k526.3	Vým.xenotranspl.trikuspidál.chlop. xenotransplantátom
5j546.1	Miniinv.korekcia pectus excavatum(Nuss) torakoskopicky	5k526.x	Výmena trikuspidálnej chlopne,ostatné
5j549	Torakoplastika	5k530.0	Valvulopl.aortál.chlopne(okr.valv.pri vrod.anom.chl),otv.chir.
5j54a	Reoperácia po operácii pectus excavatum	5k530.1	Valvulopl.aortál.chlopne(okr.valv.pri vrod.anom.chl),perkutánne
5j54b	Reoperácia po operácii pectus carinatum	5k531	Anuloplastika aort.chlop.(okr.valv.pri vrod.anom.chl)
5j550.0	Plikácia relaxácie bránice zrafováním,torakotom.	5k532	Mitrálna anuloplastika(okr.valvupl.pri vrod.anom.chl)
5j550.2	Plikácia relaxácie bránice zrafováním,torakoskop.	5k533.0	Mitrál.valvuloplast(okr.valvulopl. pri VVCH chlopni),otv.chir
5j553.1	Sutúra bránice,torakotomicky	5k533.1	Mitrál.valvuloplast(okr.valvulopl. pri VVCH chlopni),perkut.
5j553.2	Sutúra bránice,torakoskopicky	5k534	Anuloplast.pulmon.chlopne(okr.valv.pri vrod.anom.chl)
5j553.3	Sutúra bránice,laparotomicky	5k535	Anuloplast.trikuspid.chlopne(okr.valv.pri vrod.anom.chl)
5j553.4	Sutúra bránice,laparoskopicky	5k536.0	Valvuloplast.trikuspid.chl(okr.valv.pri vrod.anom.chl),otv.chir.
5j554.0	Excizia chorého tkaniva na bránici bez uzáv.aloplastick.mat.	5k536.1	Valvuloplast.trikuspid.chl(okr.valv.pri vrod.anom.chl),perkut.
5j554.1	Excizia chorého tkaniva na bránici s uzáv.aloplastickým mat.	5k537.0	Valvuloplast.pulmonál.chl(okr.valv.pri vrod.anom.chl),otv.chir
5j555.10	Parciálna plastika bránice bez aloplastického materiálu	5k537.1	Valvuloplast.pulmonál.chl(okr.valv.pri vrod.anom.chl),perkut.
5j555.11	Parciálna plastika bránice s aloplastickým materiálom	5k53x	Valvuloplastika(okr.valv.pri vrod.anom.chl),ostatné
5j555.20	Totálna plastika bránice bez aloplastického materiálu	5k540.0	Valvulotómia aortálnej chlopne,otvorene chirurgicky
5j555.21	Totálna plastika bránice s aloplastickým materiálom	5k540.2	Valvulotómia mitrálnej chlopne,otvorene chirurgicky
5k510.2	Náhrada aortál.chlopne xenotransplantátom-bioprotézu	5k540.4	Valvulotómia pulmonálnej chlopne,otvorene chirurgicky
5k510.3	Náhrada aortál.chlopne xenotransplantátom bez stentov	5k540.6	Valvulotómia trikuspidálnej chlopne,otvorene chirurgicky
5k510.4	Náhrada aortál.chlopne umelou protézou	5k542.0	Zväčšenie už existujúceho defektu srdc.septa
5k510.5	Náhrada aortál.chlopne samoexpand.xenotranspl.bez šitia	5k542.2	Vytvorenie defektu srdc.septa
5k510.x	Náhrada aortálnej chlopne, ostatné	5k542.x	Vytvorenie a zväčšenie defektu srdcového septa,iné
5k512.1	Náhrada mitrálnej chlopne,otvorene alotransplantátom	5k550.0	Rekonštr.vrod.defektu predsieň.septa čiastoč.uzáver
5k512.2	Náhrada mitrál.chlopne,otvorene xenotranspl-bioprot.	5k550.1	Rekonštr.vrod.defektu predsieň.septa komplet.uzáver
5k512.3	Náhr.mitrál.chlop,otvorene xenotransplantátom bez stent.	5k550.x	Rekonštr.vrod.def.predsieň.septa bližš.nešpecif.uzáver
5k512.4	Náhrada mitrál.chlopne,otvorene umelou protézou	5k551.0	Rekonštrukcia vrod.defektu komor.septa čiastoč.uzáver
5k512.x	Náhrada mitrál.chlopne, otvorene ostatné	5k551.1	Rekonštrukcia vrod.defektu komor.septa,komplet.uzáver
5k513.1	Náhrada mitrál.chlopne,torakoskop.alotransplantátom	5k551.x	Rekonštrukcia vrod.defektu komor.septa,bližš.nešpec.uzáver
5k513.2	Náhrada mitrál.chlopne,torakoskop.xenotranspl-bioprot.	5k552.0	Rekonštr.vrod.čiasočného atrioventrikulárneho defektu
5k513.3	Náhrada mitrál.chlopne,torakoskop.xenotranspl.bez stentov	5k552.1	Rekonštr.vrodeného komplet.atriontrikulárneho defektu
5k513.4	Náhrada mitrál.chlopne,torakoskopicky umelou protézou	5k552.x	Rekonštr.vrod.atriontrikul. defektu bližš.nešpec.korekciu
5k513.x	Náhrada mitrál.chlopne,torakoskopicky ostatné	5k559	Rekonštrukcia vrodeného defektu septa,iná
5k514.1	Náhrada pulmonálnej chlopne alotransplantátom	5k560	Operácia otvoreného ductus arteriosus (Botalli)
5k514.2	Náhrada pulmonál.chlopne xenotransplant.-bioprot.	5k568	OP pri vrod.anomáliach kolaterál.ciev.unifokalizácia
5k514.3	Náhrada pulmonál.chlopne xenotranspl.bez stentov	5k570.0	OP pri vrod.anomáliách aortál.chl.,rekonštr.chlopni
5k514.4	Náhrada pulmonálnej chlopne umelou protézou	5k570.1	OP pri vrod.anomáliách aortál.chlopne,náhrada homograft.
5k514.x	Náhrada pulmonálnej chlopne,ostatné	5k570.2	OP pri vrod.anomál.aortál.chl.,náhr.bioprotézu so stentom
5k516.1	Náhrada trikuspidál.chlopne alotransplantátom	5k570.3	OP pri vrod.anomál.aortál.chl.,náhr.bioprotézu bez stentu
5k516.2	Náhrada trikuspid.chlopne xenotransplantát-bioprotéz	5k570.4	OP pri vrod.anomál.aort.chlop.,náhr.mechan.protézu
5k516.3	Náhrada trikuspid.chlopne xenotransplantát.bez stentov	5k570.5	OP pri vrod.anomál.aort.chlop.,náhrada konduktom
5k516.4	Náhrada trikuspidálnej chlopne umelou protézou	5k570.6	OP pri vrod.anomál.aort.chlop.,náhr.autograft(Ross)
5k516.x	Náhrada trikuspidálnej chlopne,ostatné	5k570.7	OP pri vrod.anomál.aort.chl.,plast.výtok.LK(Ross-Konno)
5k51x.1	Iná náhrada srdcovej chlopne alotransplantátom	5k570.x	OP pri vrod.anomál.aortálnej chlopne,ostatné
5k51x.2	Iná náhrada srdcovej chlopne xenotranspl.-bioprot.	5k572.0	OP pri vrod.anomál.mitrál.chlop.,rekonštruk.chlopni
5k51x.3	Iná náhrada srdcovej chlopne xenotranspl.bez stent.	5k572.1	OP pri vrod.anomál.mitrál.chlop.,náhrada homograftom
5k51x.4	Iná náhrada srdcovej chlopne umelou protézou	5k572.2	OP pri vrod.anomál.mitr.chlop.,náhr.bioprot.so stentom
5k51x.x	Iná náhrada srdcovej chlopne,ostatné	5k572.3	OP pri vrod.anomál.mitr.chlop.,náhr.bioprot.bez stentu

5k572.4	OP pri vrod.en.anomál.mitr.chlop.,náhr.mechan.protézou	5k594.2	Plastika subvalválárnej stenózy pulmonálnej chlopne
5k572.x	OP pri vrod.en.anomáliach mitrálnej chlopne,ostatné	5k594.4	Plastika supraavalválárnej stenózy pulmonálnej chlopne
5k574.0	Valvuloplast./anuloplast.pri vrod.anomál.pulmonál.chlopne	5k594.5	Refixácia protézy pulmonálnej chlopne
5k574.1	OP pri vrod.anomál.pulmonál.chl.,náhrada homograftom	5k594.6	Dekalcifikácia pulmonálnej chlopne
5k574.2	OP pri vrod.anomál.pulmonál.chl.,náhr.bioprot.so stentom	5k594.8	Implant.mechanického konduitu pulmonál.chlopne
5k574.3	OP pri vrod.anomál.pulmonál.chl.,náhr.bioprot.bez stentu	5k594.9	Implant.biologického konduitu pulmonál.chlopne
5k574.4	OP pri vrod.anomál.pulmonál.chl.,náhr.mech.protézou	5k594.x	Iné operácie pulmonálnej chlopne, ostatné
5k574.5	OP pri vrod.anomál.pulmonál.chl.,náhrada konduitom	5k596.1	Explorácia trikuspidálnej chlopne (s trombektómiou)
5k574.x	OP pri vrod.anomáliach pulmonál.chlopne,ostatné	5k596.2	Valvuloplastika trikuspidálnej chlopne
5k576.0	Valvuloplast./anuloplast.pri vrod.anomál.trikuspid.chlopne	5k596.3	Anuloplastika trikuspidálnej chlopne
5k576.1	OP pri vrod.anomál.trikuspid.chl.,náhrada homograftom	5k596.4	Dekalcifikácia trikuspidálnej chlopne
5k576.2	OP pri vrod.anomál.trikuspid.chlop.,náhr.bioprot.so stentom	5k596.x	Iné operácie trikuspidálnej chlopne, ostatné
5k576.3	OP pri vrod.anomál.trikuspid.chlop.,náhr.bioprot.bez stentu	5k59x	Iné operácie srdcových chlopní, ostatné
5k576.4	OP pri vrod.anomál.trikuspid.chlop.,náhr.mechan.protézou	5k600	Otvorená endarterektómia bez záplaty
5k576.x	OP pri vrod.anomáliach trikuspidálnej chlopne,ostatné	5k601	Otvorená endarterektómia s použitím záplaty
5k578.0	OP pri vrod.anomál.AV-chlopne, valvuloplast./anuloplast	5k602	Otvor.endarterekt.so zaved.stentu do koronár.tepny
5k578.1	OP pri vrod.anom.AV-chlopne,náhr.homograft	5k604	Otv.endarterekt.so zavedením stentov do viac.koronár.tep.
5k578.2	OP pri vrod.anomál.AV-chlopne,náhr.bioprot.stentom	5k60x	Iná endarterektómia
5k578.3	OP pri vrod.anomál.AV-chlopne,náhr.biopr.bez stentu	5k610.0	Vytv.jednoduch.aortokoronár.bajpasu s autológ.žilami
5k578.4	OP pri vrod.anomál.AV-chlopne,náhr.mechan.prot.	5k610.1	Vytv.jednoduch.aortokoronár.bajpasu s autológ.tepnami
5k578.x	OP pri vrod.anom.AV-chlopne,ostatné	5k610.2	Vytv.jednoduch.aortokoronár.bajpasu s heterológ.ž./t.
5k57a.0	Valvuloplast./anuloplast.pri vrod.anomál.trunku chlopní	5k610.5	Vytvorenie jednoduch.aortokoronárneho bajpasu s protézou
5k57a.1	OP pri vrod.anom.trunku chlopní,náhrada homograftom	5k610.x	Vytvorenie jednoduchého aortokoronárneho bajpasu, ost.
5k57a.2	OP pri vrod.anom.trunku chlopní,náhr.bioprot.so stentom	5k611.0	Vytv.2-násob.aortokoronár.bajpasu s autológ.žilami
5k57a.3	OP pri vrod.anom.trunku chlopní,náhr.bioprot.bez stentu	5k611.1	Vytv.2-násob.aortokoronár.bajpasu s autológ.tepnami
5k57a.4	OP pri vrod.anom.trunku chlopní,náhr.mechan.protéézou	5k611.2	Vytv.2-násob.aortokoronár.bajpasu s heterológ.ž./t.
5k57a.x	OP pri vrod.anomáliach trunku chlopní,ostatné	5k611.5	Vytv.2-násob.aortokoronár.bajpasu s protézou
5k580	Totálna korektúra Fallotovej tetralógie	5k611.x	Vytv.2-násob.aortokoronár.bajpasu, ostatné
5k581.0	Korektúra transpozície veľkých ciev [TGA],arteriál.switch	5k612.0	Vytv.3-násob.aortokoronár.bajpasu s autológ.žilami
5k581.2	Korektúra transpozície veľkých ciev [TGA],double switch	5k612.1	Vytv.3-násob.aortokoronár.bajpasu s autológnyimi tepnami
5k581.3	Korektúra transpozície veľkých ciev [TGA],atriálny switch	5k612.2	Vytv.3-násob.aortokoronár.bajpasu s heterológ.ž./t.
5k581.x	Korektúra transpozície veľkých ciev [TGA],ostatné	5k612.5	Vytv.3-násob.aortokoronár.bajpasu s protézou
5k582.0	Korekcia totál.anomálneho plúc.venózneho návratu	5k612.x	Vytv.3-násob.aortokoronár.bajpasu, ostatné
5k582.1	Korekcia parciálneho anomál.plúc.venózneho návratu	5k613.0	Vytv.4-násob.aortokoronár.bajpasu s autológ.žilami
5k583.2	Korektúra transpozície veľkých ciev [TGA], Nikaidoh OP	5k613.1	Vytv.4-násob.aortokoronár.bajpasu s autológ.tepnami
5k584.0	Korekcia dvojvýtok.pravej komory, Fallot - typ	5k613.2	Vytv.4-násob.aortokoronár.bajpasu s heterológ.ž./t.
5k584.1	Korekcia dvojvýtok.pravej komory [DORV], nie Fallot - typ	5k613.5	Vytv.4-násob.aortokoronár.bajpasu s protézou
5k585	Korekcia dvojvýtokovej ľavej komory	5k613.x	Vytv.4-násob.aortokoronár.bajpasu, ostatné
5k586	Korekcia truncus arteriosus	5k614.0	Vytv. 5-násob.aortokoronár.bajpasu s autológ.žilami
5k587.0	Glenn-OP funkč./morfolog.jednokomor.srdca,unidirekčne	5k614.1	Vytv. 5-násob.aortokoronár.bajpasu s autológ.tepnami
5k587.1	Glenn-OP funkč./morfolog.jednokomor.srdca,bidirekčne	5k614.2	Vytv. 5-násob.aortokoronár.bajpasu s heterológ.ž./t.
5k587.2	Glenn-OP funkč./morfolog.jednokomor.srdca,bilaterál.	5k614.5	Vytv. 5-násob.aortokoronár.bajpasu s protézou
5k587.3	Fontan-OP funk./morfolog.jednokom.srdca,intrakardiál.tunel	5k614.x	Vytv. 5-násob.aortokoronár.bajpasu, ostatné
5k587.4	Fontan-OP funk./morfolog.jednokom.srdca,extrakardiál. tunel	5k615.0	Vytv.6-násob.aortokoronár.bajpasu s autológ.žilami
5k587.5	Fontan-OP funkč./morfolog.jednokomorového srdca, iné	5k615.1	Vytv.6-násob.aortokoronár.bajpasu s autológ.tepnami
5k587.6	Damus-Kay-Stansel-OP funkčne/morfolog.jednokomor.srdca	5k615.2	Vytv.6-násob.aortokoronár.bajpasu s heterológ.ž./t.
5k587.7	Norwood-OP funkč./morfolog.jednokomorového srdca	5k615.5	Vytv. 6 a viacnásob.aortokoronár.bajpasu s protézou
5k587.x	OP funkčne/morfolog.jednokomor.srdca,ostatné	5k615.x	Vytv.6 a viacnásob.aortokoronár.bajpasu, ostatné
5k588	Korekcia Cor triatriatum	5k620.20	Vytv.jedn.aortokor.bajp.miniinv.,torakot. s autológ.ž.
5k589	Korekcia syndrómu chýbajúcej pulmonálnej chlopne	5k620.21	Vytv.jedn.aortokor.bajp.miniinv.,torakot.s autológ.t.
5k58x	Iné OP na srdci pri vrod.anomáliach, iná korekcia	5k620.22	Vytv.jedn.aortokor.bajp.miniinv.,torakot.heterológ.ž./t.
5k590.1	Explorácia aortálnej chlopne (s trombektómiou)	5k620.25	Vytv.jedn.aortokor.bajp.miniinvazív.,torakotom.s protézou
5k590.2	Subvalválárna fibrózna resekcia aortálnej chlopne	5k620.2x	Vytv.jednoduch.aortokoronár.bajp.miniinvaz.,torakot.ost.
5k590.3	Subvalválárna muskulárna resekcia aortálnej chlopne	5k620.30	Vytv.jedn.aortokor.bajp.miniinv.,torakoskop.s autológ.ž.
5k590.4	Supraavalválárna resekcia aortálnej chlopne	5k620.31	Vytv.jednoduch.aortokor.bajp.miniinv.,torakoskop.s autológ.t.
5k590.5	Refixácia protézy aortálnej chlopne	5k620.32	Vytv.jedn.aortokor.bajp.miniinv.,torakoskop.heterológ.ž./t.
5k590.6	Odvápnenie aortálnej chlopne	5k620.35	Vytv.jedn.aortokor.bajp.miniinvazív.,torakoskop.s protézou
5k590.8	Implantácia mechanického aortálneho konduitu	5k620.3x	Vytv.jedn.aortokoronár.bajp.miniinvaz.,torakoskopicky ost.
5k590.9	Implantácia biologického aortálneho konduitu	5k621.20	Vytv.2-nás.aortokor.bajp.miniinv.,torakot.s autológ.ž.
5k590.a	Rekonštr.koreňa aorty s reimpl.aort.chl.podľa Davida	5k621.21	Vytv.2-nás.aortokor.bajp.miniinv.,torakot.s autológ.t.
5k590.b0	Remodel.koreňa aorty s implant.ciev.protézy podľa Yacoub	5k621.22	Vytv.2-nás.aortokor.bajp.miniinv.,torakot.heterológ.ž./t.
5k590.b1	Remod.koreň.aort.s impl.cie.prot.Yacoub imp.anulopl.prsten	5k621.25	Vytv.2-nás.aortokor.bajp.miniinvazív.,torakotom.s protézou
5k590.c	Náhr.aortál.koreňa pulmonál.autograftom (Ross-OP)	5k621.2x	Vytv.2-nás.aortokoronár.bajp.miniinvaz.,torakotomicky ost.
5k590.x	Iné operácie aortálnej chlopne, ostatné	5k621.30	Vytv.2-nás.aortokor.bajp.miniinv.,torakoskop.s autológ.ž.
5k592.1	Explorácia mitrálnej chlopne (s trombektómiou)	5k621.31	Vytv.2-nás.aortokor.bajp.miniinv.,torakoskop.s autológ.t.
5k592.2	Rekonštr.záveres.aparátu mitrál.chlopne a cípov chlopne	5k621.32	Vytv.2-nás.aortokor.bajp.miniinv.,torakoskop.heterológ.ž./t.
5k592.3	Anuloplastika mitrálnej chlopne	5k621.35	Vytv.2-nás.aortokor.bajp.miniinvazív.,torakoskop.s protézou
5k592.4	Dekalcifikácia mitrálnej chlopne	5k621.3x	Vytv.2-nás.aortokoronár.bajp.miniinvaz.,torakoskopicky ost.
5k592.x	Iné operácie mitrálnej chlopne, ostatné	5k622.20	Vytv.3-nás.aortokor.bajp.miniinv.,torakot.s autológ.ž.
5k594.1	Explorácia pulmonálnej chlopne (s trombektómiou)	5k622.21	Vytv.3-nás.aortokor.bajp.miniinv.,torakot.s autológ.t.

5k622.22	Vytv.3-nás.aortokor.bajp.miniinv.,torakot.heterológ.ž./t.	5k76x	Otv.chir.implant. a explant.podpor.systémov srdca, ost.
5k622.25	Vytv.3-nás.aortokor.bajp.miniinvazív.,torakotom.s protézou	5k775.0	Impl.defibr.s 1-dut.stimuláciou bez AV-sekvenč.stimul.
5k622.2x	Vytv.3-nás.aortokoronár.bajp.miniinvaz.,torakotomicky ost.	5k776	Impl.defibrilátora s 2- dutin.stimuláciou
5k622.30	Vytv.3-nás.aortokor.bajp.miniinv.,torakosk.s autológ.ž.	5k777	Impl.defibr.s biventrik.resynchron.stimuláciou
5k622.31	Vytv.3-nás.aortokor.bajp.miniinv.,torakosk.s autológ.t.	5k77h.1	Implant.vým.defibril.s podkož.elekr.bez vnútrošrdc.elekt.
5k622.32	Vytv.3-nás.aortokor.bajp.miniinv.,torakosk.heterológ.ž./t.	5k785.4	Vým.prístr.bez zm.elekr.defi.s 1-dut.sys.
5k622.35	Vytv.3-nás.aortokor.bajp.miniinvazív.,torakosk.s protézou	5k785.5	Vým.prístr.bez zm.elekr.defi.s 2-dut.stimul.
5k622.3x	Vytv.3-nás.aortokoronár.bajp.miniinvaz.,torakoskopicky ost.	5k785.6	Vým.prístr.bez zm.elekr:defibril.biventri.stim.
5k623.20	Vytv.4-nás.aortokor.bajp.miniinv.,torakot.s autológ.ž.	5k785.a	Vým.pristroja b.zmeny elektródy,defibril.s podkož.elektrodou
5k623.21	Vytv.4-nás.aortokor.bajp.miniinv.,torakot.s autológ.t.	5k786.4	Vým.pristroja a elektódy: defib.s 1-dut.stim.
5k623.22	Vytv.4-nás.aortokor.bajp.miniinv.,torakot.heterológ.ž./t.	5k786.5	Vým.pristroja a elektódy: defib.s 2-dut.stim.
5k623.25	Vytv.4-nás.aortokor.bajp.miniinvazív.,torakotom.s protézou	5k786.6	Vým.pristroja a elektódy: defib.biventri.resynch.stim.
5k623.2x	Vytv.4-nás.aortokoronár.bajp.miniinvaz.,torakotomicky ost.	5k786.8	Vým.pristroja a elektródy,defibrilátor s podkož.elektrodou
5k623.30	Vytv.4-nás.aortokor.bajp.miniinv.,torakosk.s autológ.ž.	5k789.7	Rozšírenie systému,kardiostim.na defibri.s 1-dutin.stim.
5k623.31	Vytv.4-nás.aortokor.bajp.miniinv.,torakosk.s autológ.t.	5k789.a	Rozšírenie syst.,kardiostim.na defibri. s 2-dutin.stimul.
5k623.32	Vytv.4-nás.aortokor.bajp.miniinv.,torakosk.heterológ.ž./t.	5k789.b	Rozšírenie sy.,kardiostim.na defibri.s biventrik.stim.
5k623.35	Vytv.4-nás.aortokor.bajp.miniinvazív.,torakosk.s protézou	5k789.c	Rozš.syst., defibri.na defibri.s 2-dutin.stimul.
5k623.3x	Vytv.4-nás.aortokoronár.bajp.miniinvaz.,torakoskopicky ost.	5k789.d	Rozš.syst., defibri.na defibri. s biventrik.stimul.
5k624.20	Vytv.5-nás.aortokor.bajp.miniinv.,torakot.s autológ.ž.	5k789.e	Zúženie systému, 2-dutinový ICD systém na jednodutinový ICD
5k624.21	Vytv.5-nás.aortokor.bajp.miniinv.,torakot.s autológ.t.	5k789.f	Zúženie systému, biventrikulár.ICD syst.na 1-dutinový ICD
5k624.22	Vytv.5-nás.aortokor.bajp.miniinv.,torakot.heterológ.ž./t.	5k789.g	Zúženie systému, biventrikulár.ICD syst.na 2-dutinový ICD
5k624.25	Vytv.5-nás.aortokor.bajp.miniinvazív.,torakotom.s protézou	5k790	Otvorená masáž srdca
5k624.2x	Vytv.5-nás.aortokoronár.bajp.miniinvaz.,torakotomicky ost.	5k791.1	Operačná ligatúra uška srdca
5k624.30	Vytv.5-nás.aortokor.bajp.miniinv.,torakosk.s autológ.ž.	5k791.2	Exklúzia uška srdca
5k624.31	Vytv.5-nás.aortokor.bajp.miniinv.,torakosk.s autológ.t.	5k796	Kardiomyoplastika
5k624.32	Vytv.5-nás.aortokor.bajp.miniinv.,torakosk.heterológ.ž./t.	5i013.0	Embolektómie a trombektómie ascendent.aorty
5k624.35	Vytv.5-nás.aortokor.bajp.miniinvazív.,torakosk.s protézou	5i013.1	Embolektómie a trombektómie oblúka aorty
5k624.3x	Vytv.5-nás.aortokoronár.bajp.miniinvaz.,torakoskopicky ost.	5i013.2	Embolektómie a trombektómie torakál.aorty
5k62x.0	Vytv.iného aortokoronár.bajpasu miniinv.s autológ.žilami	5i014.0↔	Embolektómie a trombektómie a. subclavia
5k62x.1	Vytv.iného aortokoronár.bajpasu miniinv.s autológ.tepn.	5i014.1↔	Embolekt. a trombekt.truncus brachioceph.
5k62x.2	Vytv.iného aortokoronár.bajpasu miniinv.s heterológ.ž./t.	5i014.2↔	Embolektómie a trombektómie a. pulmonalis
5k62x.5	Vytv.iného aortokoronár.bajpasu miniinv.s protézou	5i014.3↔	Embolekt. a trombektómie tepny hrudníka,ciev.protéza
5k62x.x	Vytv.iného aortokoronárneho bajpasu miniinv.,iný mat.	5i014.x↔	Embolektómie a trombektómie tepny hrudníka,ost.
5k630	Patch koronárnych tepien	5i019.a↔	Embolektómie a trombektómie v. pulmonalis
5k631	Revízia aortokoronárneho bajpasu	5i019.b↔	Embolektómie a trombektómie v. subclavia
5k632	Reimplantácia aortokoronárneho bajpasu	5i019.d↔	Embolektómie a trombektómie v. brachiocephalica
5k633	Transpozícia koronárnych tepien	5i019.e	Embolektómie a trombektómie v. cava superior
5k634	Revaskulariz.voľným transplant. a. mammaia interna [IMA]	5i019.f	Embolektómie a trombektómie v. cava inferior
5k636	Transmyokardiálna laserová revaskularizácia [TMLR]	5i120.4x	Endarterekt.a trombendarterekt. a.vertebralis,ost.
5k643	Rekonšt.koronárneho sínusu na koronárnych cievach	5i120.8↔	Selektívna endarterektómia arteria carotis externa
5k730	Excízia poškodeného tk.srdca v predsieni	5i123.0	Endarterektómia a trombendarterektómia ascendent.aorty
5k731	Excízia poškodeného tk.srdca v komore	5i123.1	Endarterektómia a trombendarterektómia oblúka aorty
5k732	Čiastoč.f.komor.redukčná plastika (Batista) poškod.tk.srdca	5i123.2	Endarterektómia a trombendarterektómia torakál.aorty
5k733	Resekcia aneurizmy poškodeného tkaniva srdca v predsieni	5i123.3	Endarterektómia a trombendarterektómia abdomin.aorty
5k734	Resekcia aneurizmy poškodeného tkaniva srdca v komore	5i123.4	Endarterekt.a trombendarterektómia aorty,ciev.protéza
5k740	Sutúra perikardu po poranení	5i123.x	Endarterektómia a trombendarterektómia aorty, ostatné
5k741	Plastická rekonštr.perikardu bez implantátu	5i124.0↔	Endarterekt.a trombendarterekt. a. subclavia
5k742	Plastická rekonštrukcia perikardu s implantátom	5i124.1↔	Endarterekt.a trombendarterekt. truncus brachioceph.
5k743	Sutúra myokardu po poranení	5i124.2↔	Endarterekt.a trombendarterekt a.pulmonalis
5k744	Plastická rekonštr.myokardu bez implantátu	5i124.3↔	Endarterekt.a trombendarterekt.tepny hrudníka,ciev.protéza
5k745	Plastická rekonštr.myokardu s implantátom	5i124.x↔	Endarterekt.a trombendarterekt.tepny hrudníka,ost.
5k746	Uzáver získaného defektu komorového septa	5i125.1↔	Endarterekt.a trombendarterekt. a.iliaca b.n.č.
5k762.0	Otv.chir.impl.extrakorporál.univentrikulár.pumpy	5i125.2↔	Endarterekt.a trombendarterekt. a.iliaca com.
5k762.1	Otv.chir.explantácia extrakorporál.univentrikulár.pumpy	5i125.3↔	Endarterekt.a trombendarterekt. a.iliaca ext.
5k762.2	Izol.výmena extrakorporál.univentrikulár.pumpy,nechirurg.	5i125.4↔	Endarterekt.a trombendarterekt. a.iliaca int.
5k763.0	Otv.chir.implantácia extrakorporál.biventrikulár.pumpy	5i126.0	Endarterekt.a trombendarterekt.truncus coeliacus
5k763.1	Otv.chir.explantácia extrakorporál.biventrikulár.pumpy	5i126.1	Endarterekt.a trombendarterekt.a.hepatica
5k763.2	Izolov.výmena extrakorporál.biventrikulár.pumpy, nechir.	5i126.2	Endarterekt.a trombendarterekt.a.gastrica
5k764.0	Otv.chir.implant.intrakorporál.univentrikulár.pumpy	5i126.3	Endarterekt.a trombendarterekt.a.lienalis
5k764.1	Otv.chir.explantácia intrakorporál.univentrikulár.pumpy	5i126.4↔	Endarterekt.a trombendarterekt.a.renalis
5k765.0	Otv.chir.implantácia intrakorporál.biventrikulár.pumpy	5i126.5	Endarterekt.a trombendarterekt. a.mesenter.sup.
5k765.1	Otv.chir.explantácia intrakorporál.biventrikulár.pumpy	5i126.6	Endarterekt.a trombendarterekt. a.mesenter.inf.
5k766.0	Otv.chir.implantácia umelého srdca(totál.náhr.srdca)	5i126.7	Endarterekt.a trombendarterekt.viscerál.tepny,ciev.protéza
5k766.1	Otv.chir.explantácia umelého srdca(totál.náhr.srdca)	5i126.x↔	Endarterekt.a trombendarterekt.viscerál.tepny,ost.
5k767.0	Otv.chir.implant.parakorporál.univentrikulár.pumpy	5i133.0	Res.aneurizmy ascendent.aorty bez použ.prot.mat
5k767.1	Otv.chir.explant.parakorporál.univentrikulár.pumpy	5i133.1	Res.aneurizmy torakál.aorty bez použ.prot.mat.
5k767.2	Izolov.výmena parakorporál.univentrikulár.pumpy, nechir.	5i133.2	Res.aneurizmy abdominál.aorty bez použ.prot.mat.
5k768.0	Otv.chir.implant.parakorporál.biventrikulár.pumpy	5i133.x	Res.aneurizmy aorty bez použ.prot.mat.,ost.
5k768.1	Otv.chir.explant.parakorporál.biventrikulár.pumpy	5i134.1↔	Res.aneurizmy truncus brachioceph.bez použ.prot.mat.
5k768.2	Izolov.výmena parakorporál.biventrikulár.pumpy,nechir.	5i134.2↔	Res.aneurizmy a.pulmonalis bez použ.prot.mat.

51134.x↔	Res.aneuryzmy tepny hrudníka bez použ.protet.mat.,ost.	51146.5	Res.ane. a. mesenterica super.(okr.aneur.aor)s interpoz.
51135.0↔	Res.aneuryzmy a.iliaca comm. bez použ.prot.mat.	51146.6	Res.aneur. a. mesenterica infer.(okr.aneur.aor)s interpoz.
51135.1↔	Res.aneuryzmy a.iliaca ext. b.použ.prot.mat.	51146.x↔	Res.aneur. viscerál.tepien(okr.aneur.aor)s interpoz.,ost.
51135.2↔	Res.aneuryzmy a.iliaca int. b.použ.prot.mat.	51147.0↔	Res.aneur. a. femoralis(okr.aneur.aor)s interpoz.
51136.0	Res.aneuryzmy truncus coeliacus bez použ.prot.mat.	51147.1↔	Res.aneur. a. profunda femoris(okr.aneur.aor)s interpoz.
51136.1	Res.aneuryzmy a.hepatica bez použ.prot.mat.	51147.2↔	Res.aneur. a. poplitea(okr.aneur.aor)s interpoz.
51136.2	Res.aneuryzmy a.gastrica bez použ.prot.mat.	51147.x↔	Res.aneur.tepien stehna(okr.aneuru.aort)s interpoz.,ost.
51136.3	Res.aneuryzmy a.lienalis bez použ.prot.mat.	51148.0↔	Res.ane. a. tibialis anterior(okr.aneur.aor)s interpoz.
51136.4↔	Res.aneuryzmy a.renalis bez použ.prot.mat.	51148.1↔	Res.ane. a. tibialis posterior(okr.aneur.aor)s interpoz.
51136.5	Res.aneuryzmy a. mesenterica super. bez použ.prot.mat.	51148.2↔	Res.ane. a. fibularis (okr.aneur.aor)s interpoz.
51136.6	Res.aneuryzmy a. mesenterica inf. bez použ.prot.mat.	51148.x↔	Res.aneur.tepien predkol.a nohy(okr.aneur.aor)s interpo.,ost.
51136.x↔	Res.aneuryzmy viscerál.tepny bez použ.prot.mat.,ost.	51149.1↔	Res.ane. v. poplitea (okr.aneur.aor)s interpoz.
51137.0↔	Res.aneuryzmy a. femoralis bez použ.protet.materiálu	51149.a↔	Res.ane. v. pulmonalis (okr.aneur.aor)s interpoz.
51137.1↔	Res. neuryzmy a. profunda femoris bez použ. protet.mat.	51149.b↔	Res.ane. v. subclavia(okr.aneur.aor)s interpoz.
51137.2↔	Res. aneurizmy a. poplitea bez použ.protet.mat.	51149.d↔	Res.ane. v. brachiocephalica(okr.aneur.aor)s interpoz.
51137.x↔	Res.aneuryzmy tep.stehna bez použ.prot.mat.,ost.	51149.e	Res.ane.v. cava superior(okr.aneur.aor)s interpoz.
51138.0↔	Res. aneurizmy a. tibialis anterior bez použ.prot.mat.	51149.f	Res.aneur.v. cava inferior (okr.aneur.aor)s interpoz.
51138.1↔	Res. aneurizmy a. dorsalis pedis bez použ.protet.mat.	51149.g↔	Res.ane. v. iliaca communis (okr.aneur.aor)s interpoz.
51138.2↔	Res. aneurizmy a. tibialis posterior bez použ.protet.mat.	51149.h↔	Res.ane. v. iliaca externa(okr.aneur.aor)s interpoz.
51138.3↔	Res. aneurizmy a. fibularis bez použ.protet.mat.	51149.i↔	Res.ane. v. iliaca interna(okr.aneur.aor)s interpoz.
51138.x↔	Res.aneur.tepien predkol.a nohy b.použ.prot.mat.,ostat.	51153.0	Resekcia pseudoaneuryziem ascendentnej aorty
51139.a↔	Res.aneuryzmy v. pulmonalis bez použ.protet.mat.	51153.1	Resekcia pseudoaneuryziem oblúka aorty
51139.d↔	Res.aneuryzmy v. brachiocephalica bez použ.protet.mat.	51153.2	Resekcia pseudoaneuryziem torakálnej aorty
51139.e	Res.aneuryzmy v. cava superior bez použ.protet.mat.	51154.0↔	Resekcia pseudoaneuryziem a. subclavia
51139.f	Res.aneuryzmy v. cava inferior bez použ.protet.mat.	51154.1↔	Resekcia pseudoaneuryziem truncus brachioceph.
51139.g↔	Res.aneuryzmy v. iliaca communis bez použ.protet.mat.	51154.2↔	Resekcia pseudoaneuryziem a. pulmonalis
51139.h↔	Res.aneuryzmy v. iliaca externa bez použ.protet.mat.	51154.x↔	Resekcia pseudoaneuryziem tepien hrudníka, ostatné
51139.i↔	Res.aneuryzmy v. iliaca interna bez použ.protet.mat.	51159.a↔	Resekcia pseudoaneuryziem v. pulmonalis
51143.02	Res.ascendent.aorty s interpoz., lineár.protéza pri aneur.	51159.b↔	Resekcia pseudoaneuryziem v. subclavia
51143.0x	Res.ascendent.aorty s interpozitom, ostatné	51159.d↔	Resekcia pseudoaneuryziem v. brachioceph.
51143.11	Res.ascend.aorty s interp. s reimpl.koron.tepien, lineár.prot.	51163.0	Sutúra ascendentnej aorty
51143.12	Res.asc.aor.s interp.s reimpl.koron.aa.,lin.protéza p.aneur	51163.1	Sutúra oblúka aorty
51143.1x	Res.ascend. aorty s interpoz. s reimpl.koronár.tepien, ost.	51163.2	Sutúra torakálnej aorty
51143.21	Resekcia torakálnej aorty s interpozitom, lineár. protéza	51164.0↔	Sutúra a. subclavia
51143.22	Res.torak.aorty s interp.,lineár.protéza pri aneurizme	51164.1↔	Sutúra truncus brachiocephalicus
51143.2x	Resekcia torakálnej aorty s interpozitom, ostatné	51164.2↔	Sutúra a. pulmonalis
51143.31	Res.torakoabdom.aorty s interp. lineárna protéza	51164.x↔	Sutúra tepien hrudníka, ostatné
51143.32	Res.torakoabdom.aorty s interp., lin.protéza pri aneurizme	51165.0↔	Sutúra aa. lumbales
51143.3x	Resekcia torakoabdom.aorty s interpozitom, ostatné	51165.1↔	Sutúra bližšie neurčenej časti a. iliaca
51143.42	Res.abdom.aorty s interpoz.suprarenál.,lin.prot. pri aneur.	51165.2↔	Sutúra a. iliaca communis
51143.43	Res.abdominál.aorty s aortobilickým interp.suprarenálne	51165.3↔	Sutúra a. iliaca externa
51143.44	Res.abdominál.aorty s aortobifemorál.interp.,bajp.supraren.	51165.4↔	Sutúra a. iliaca interna
51143.4x	Res.abdomin.aorty s interpoz.suprarenálne,ostatné	51165.x↔	Sutúra tepien panvy a trupu, ostatné
51143.52	Res.abdomin.aorty s interpoz.infrarenál.,lin.prot.pri aneur.	51166.0	Sutúra truncus coeliacus
51143.53	Res.abdominál.aorty s aortobil.interpozitom infrarenálne	51166.1	Sutúra a. hepatica
51143.54	Res.abdomin.aorty s aortobifemor.interpozit,bajp.infraren.	51166.2	Sutúra a. gastrica
51143.5x	Res.abdomin.aorty s interpoz.infrarenálne,ostatné	51166.3	Sutúra a. lienalis
51143.62	Res.abdom.aorty bez b.u. s interp.,lineár.protéza p.aneur.	51166.4↔	Sutúra a. renalis
51143.6x	Res.abdom.aorty bez bližš.urč. s interp, ostatné	51166.5	Sutúra a. mesenterica superior
51143.7	Res.ascend.aor.,aort.oblúka/descend.aor.s interpoz.,hybrid	51166.6	Sutúra a. mesenterica inferior
51143.80	Res.asc.aort.aort.obl/tor.aor.s interp:hybr.endov.impl1 st.-pr	51166.x↔	Sutúra viscerálnych tepien, ostatné
51143.81	Res.asc.aort.aort.obl/tor.aor.s interp:hybr.endov.impl2 st.-pr	51173.0	Ligatúra ascendentnej aorty
51143.82	Res.asc.aort.aort.obl/tor.aor.s interp:hybr.endov.impl3a vi.st	51173.1	Ligatúra oblúka aorty
51143.90	Res.torakoabd.aorty s interp:hybrid.endov.impl1 st.-pr.	51173.2	Ligatúra torakálnej aorty
51143.91	Res.torakoabd.aorty s interp:hybrid.endov.impl2 st.-pr.	51174.0↔	Ligatúra a. subclavia
51143.92	Res.torakoabd.aorty s interp:hybrid.endov.impl3 a viac st	51174.1↔	Ligatúra truncus brachiocephalicus
51143.x	Res.aorty s interpozitom,ostatné	51174.2↔	Ligatúra a. pulmonalis
51144.0↔	Res.aneur.a.subclavia(okr.aneur.aor.)s intpoz.	51174.x↔	Ligatúra tepien hrudníka, ostatné
51144.1↔	Res.ane.truncus brachioceph.(okr.aneur.aor.)s intpoz.	51179.a↔	Ligatúra v. pulmonalis
51144.2↔	Res.ane.a.pulmonalis(okr.aneur.aor.)s intpoz.	51179.b↔	Ligatúra v. subclavia
51144.x↔	Res.ane.tepien hrudníka(okr.aneur.aor.)s intpoz.,ost.	51179.d↔	Ligatúra v. brachiocephalica
51145.0↔	Res.ane.b.n.č. a. iliaca(okr.aneur.aor)s interpoz.	51410.00	Endov.imp.stentg.abd.aorty:aortouniili.stg bez fen/boč.ram.
51145.1↔	Res.aneur. a. iliaca communis(okr.aneur.aor)s interpoz.	51410.01	Endov.imp.stentg.abd.aorty:aortouniiliak.stg s boč.ram.
51145.2↔	Res.aneur. a. iliaca externa(okr.aneur.aor)s interpoz.	51410.10	Endov.imp.stentg.abd.aorty:aortobiil.bifur.stg.,bez fen/boč.r
51145.3↔	Res.aneur. a. iliaca interna(okr.aneur.aor)s interpoz.	51410.11	Endov.implant.stentg.abd.aorty:aortobi.bifur.stg s 1 fenestr.
51146.0	Res.aneur. trunc.coeliacus(okr.aneur.aor)s interpoz.	51410.12	Endov.impl.stentg.abd.aorty:aortobi.bifur.stg s 2 fenestr.
51146.1	Res.aneur. a. hepatica(okr.aneur.aor)s interpoz.	51410.13	Endov.impl.stentg.abd.aorty:aortobi.bifur.stg s 3 fenestr.
51146.2	Res.aneur. a. gastrica(okr.aneur.aor)s interpoz.	51410.14	Endov.imp.stentg.abd.aorty:aortobi.bifur.stg s 4 a v.fenes.
51146.3	Res.aneur. a. lienalis(okr.aneur.aor)s interpoz.	51410.21	Endov.imp.stentg.abd.aorty:aortobiil.bifur.stg s 1 boč.ram.
51146.4↔	Res.aneur. a. renalis(okr.aneur.aor)s interpoz.	51410.22	Endov.imp.stentg.abd.aorty:aortobiil.bifur.stg s 2 boč.r.

51410.23	Endov.Impl.stentg.abd.aorty:aortobiil.bifur.stg s 3 boč.r.	51512.2	Bajpas.OP aa.ramena pom.žily:subclaviofemorálny bajp.
51410.24	Endov.Impl.stentg.abd.aorty:aortobi.bifur.stg s 4 a viac boč.r.	51512.3	Bajpas.OP aa.ramena pom.žily:subclaviobifemor.bajp.
51410.30	Endov.Impl.stentg.abd.aorty:aortál.stg bez fen.al.boč.r.	51512.4	Bajpas.OP aa.ramena pom.žily: a.axillaris
51410.31	Endov.Impl.stentg.abd.aorty:aortál.stg s 1 fenestr.	51512.5	Bajpas.OP aa.ramena pom.žily:a.axillaris,extraanat.
51410.32	Endovask.Impl.stentg.abd.aorty:aortál.stg s 2 fenestr.	51512.6	Bajpas.OP aa.ramena pom.žily:axillofemorál.bajp.
51410.33	Endov.Impl.stentg.abd.aorty:aortál.stg 3 fenestráciami	51512.7	Bajpas.OP aa.ramena pom.žily:axillobifemor.,extraanat.
51410.34	Endov.Impl.stentg.abd.aorty:aortál.stg s 4 a viac fenestr.	51512.x	Bajpas.OP aa.ramena pom.žily:ostatné
51410.41	Endov.Impl.stentg.abd.aorty:aortál.stentgraft s 1 boč.r.	51513	Bajpas.OP tepny hornej končatiny pomocou žily
51410.42	Endov.Impl.stentg.abd.aorty:aortál.stentgraft s 2 boč.r.	51514.0	Bajpasové OP aorty pomocou žily:aorta -a.carotis
51410.43	Endov.Impl.stentg.abd.aorty:aortál.stentgraft s 3 boč.r.	51514.1	Bajpasové OP aorty pomocou žily:aorta -a.subclavia
51410.44	Endov.Impl.stentg.abd.aorty:aortál.stg s 4 a viac boč.r.	51514.2	Bajpasové OP aorty pom.žily:aortoaoortálny bajp.
51410.51	Endov.Impl.stg.abd.aorty:aortobi.bifur.stg,komb.1 boč.r,1 fen.	51514.3	Bajpasové OP aorty pom.žily:aortoiikálny bajp.
51410.53	Endov.Impl.stg.abd.aorty:aortobi.bifur.stg,komb.3 b.r.,fen.rôz	51514.4	Bajpasové OP aorty pom.žily:aortoiiofemorál.bajp.
51410.54	Endov.Impl.stg.abd.aorty:aortobi.bifur.stg,komb.4 a v.b.r,f.rôz	51514.5	Bajpasové OP aorty pom.žily:aortofemorálny bajp.
51410.60	Endov.Impl.stentg.abd.aorty:aortál.stg. v kombi.1 b.r.a 1 fen.	51514.6	Bajpasové OP aorty pom.žily:aortopopliteálny bajp.
51410.61	Endov.Impl.stg.abd.aorty:aortál.stg. v kombi.3 boč.r.a fen.rôz.	51514.x	Bajpasové OP aorty pomocou žily:ostatné
51410.62	Endov.Impl.stg.abd.aorty:aortál.stg. v komb.4 a v.b.r.,fen.rôz	51515.0	Bajpas.OP a.iliaca a viscerál.aa.pom.žily:iliakoiliakál.bajp
51410.x	Endovask.Implant.stentgraftu do abdomin.aorty,ost.	51515.1	Bajpas.OP a.iliaca a viscerál.aa.pom.žily:iliakoifemorál.bajp
51411.0	Endov.Impl.stentgr.v a. iliaca:iliacký stg bez boč.ram.	51515.2	Bajp.OP a.iliaca a viscer.aa.pom.žily:iliakopoplit.bez špecif.
51411.1	Endov.Impl.stentgr.v a. iliaca:iliacký stg s boč.ram.	51515.3	Bajp.OP a.iliaca a viscer.aa.pom.žily:iliakopoplit.nad kolen.
51412.0	Endov.Impl.stentgr.torak.aorty:stg bez fenestr./b.ramena	51515.4	Bajpas.OP a.iliaca a visce.aa.pom.žily:iliakopoplit.pod kol.
51412.11	Endov.Impl.stentgr.torakál.aorty:stentgraft s 1 fen.	51515.5	Bajpas.OP a.iliaca a viscerál.aa.pom.žily:iliakokurál.bajp.
51412.12	Endov.Impl.stentgr.torakál.aorty:stentgraft s 2 fen.	51515.6	Bajpas.OP a.iliaca a visce.aa.pom.žily:obturát.bajp,extraan
51412.13	Endov.Impl.stentgr.torakál.aorty:stg s 3 a viac fen.	51515.7	Bajpas.OP a.iliaca a viscerál.aa.pom.žily:a. renalis
51412.21	Endov.Impl.stentgr.torakál.aorty:stentgraft s 1 boč.ram.	51515.8	Bajpas.OP a.iliaca a viscerál.aa.pom.žily:iné viscerál.tepny
51412.22	Endov.Impl.stentgr.torakál.aorty:stentgraft s 2 boč.ram.	51515.x	Bajpas.OP a.iliaca a viscerál.tepny pom.žily:ostatné
51412.23	Endov.Impl.stentgr.torakál.aorty:stg s 3 a viac b.r.	51516.0	Bajpas.OP a.femoralis pom.žily:femorofemorál.bajp.
51412.31	Endov.Impl.stentgr.torak.aorty:stg v kombi 1 boč.r.a 1 fen.	51516.1	Bajpas.OP a.femoral.pom.žily:femoropopliteál.bez špecif.
51412.32	Endov.Impl.stentgr.torak.aorty:stg v kombi 3 boč.r.a fen.rôz.	51516.2	Bajp.OP a.femoral.pom.žily:femoropopliteál.nad kolenom
51412.33	Endov.Impl.stg.torak.aorty:stg v kombi 4a v.boč.r.a fen.rôz.	51516.3	Bajp.OP a.femoralis pom.žily:femoropopliteál.pod kolenom
51413.0	Endov.Impl.stentg. v torakoabd.aorte:stg bez f./b.r.	51516.4	Bajpas.OP a.femoralis pom.žily:femorokurál.bajp.
51413.11	Endov.Impl.stentgr.torakoabd.aorty:stg s 1 fen.	51516.5	Bajpas.OP a.femoralis pom.žily:femoropedálny bajp.
51413.12	Endov.Impl.stentgr.torakoabd.aorty:stg s 2 fen.	51516.6	Bajp.OP a.femoralis pom.žily:femorofemorál.,extraanat.
51413.13	Endov.Impl.stentgr.torakoabd.aorty:stg s 3 fen.	51516.x	Bajpas.OP a.femoralis pom.žily: ostatné
51413.14	Endov.Impl.stentg.torakoabd.aorty:stg so 4 a viac fen.	51517.0	Bajpas.OP a.poplitea pom.žily:popliteopopliteál.bajp.
51413.21	Endov.Impl.stentgr.torakoabd.aorty:stg,1 boč.ram.	51517.1	Bajpas.OP a.poplitea pom.žily:popliteotrunkál.bajp.
51413.22	Endov.Impl.stentgr.torakoabd.aorty:stg,2 boč.ram.	51517.2	Bajpas.OP a.poplitea pom.žily:popliteokurál.bajp.
51413.23	Endovask.Impl.stentgr.torakoabd.aorty:stg,3 boč.ram.	51517.3	Bajpas.OP a.poplitea pom.žily:popliteopedál.bajp.
51413.24	Endov.Impl.stentg. v torakoabd.aorty:stg,4 a viac b.r.	51517.x	Bajpas.OP a.poplitea pom.žily:ostatné
51413.31	Endov.Impl.stentg.torakoabd.aorty:stg kombi s 1 boč.r.a 1 fen	51518	Bajpas.OP artérie nohy pom.žily
51413.32	Endov.Impl.stentg.torakoabd.aort:stg 3 boč.r.a fen.rôz.kombi	51519	Bajpas.OP vény pomocou žily
51413.33	Endov.Impl.stentg.torakoabd.aorty:stg 4a v.boč.r.a fen.kombi	51521.0↔	Bajpas.OP aa.hlavy a krku pom.protézy:a. carotis-interpoz.
51413.34	Endovaskulár.Implantácia stentgraftov do v. cava inferior	51521.1↔	Bajpas.OP aa.hlavy,krku p.protézy:karotic.bajp.extraanat.
51415.11	Hybridné výk.na asc.aorte,a.oblíku,torakál.a. s Impl.stg	51521.2↔	Bajpas.OP aa.hlavy,krku p.protézy:karot-subklaviál.bajp
51415.12	Hybr.výkony na asc.aorte,a.oblíku,torak.a. s Impl.2 stg	51521.3↔	Bajpas.OP aa.hlavy,krku p.protézy:karot.-vertebr.bajp.
51415.13	Hybr.výk.na asc.aorte,a.oblíku,torak.a. s Impl.3a v.stg	51521.4	Bajpas.OP aa.hlavy,krku p.prot:karot.-subklaviál.extraanat.
51416.11	Hybrid.výk.na torakoabdomin.aorte s Impl.stentgraftu	51521.5	Bajp.OP aa.hlavy,krku p.protézy:aorto-karotický extraanat
51416.12	Hybrid.výk.na torakoabdomin.aorte s Impl.2 stg	51521.x↔	Bajpas.OP artérie hlavy a krku pom.protézy:ost.
51416.13	Hybrid.výk.na torakoabdomin.aorte s Impl.3 a viac stg	51522.0↔	Bajpas.OP tepny ramena pomocou protézy:a.subclavia
5141x	Endovaskulárna implantácia stentgraftov,ost.	51522.1↔	Bajp.OP aa.ramena p.protézy:a.subcl-a.subclavia,extraanat.
51500.3	Vytv.spojky pom. protézy medzi a.pulmonalis a aortou,centr.	51522.2↔	Bajpas.OP tepny ramena pom.protézy:subclaviofemorál.
51500.6	Umiestn.ventrikulo-pulmonár.arteriálneho konduitu	51522.3↔	Bajpas.OP aa.ramena pom.protézy:subclaviobifemorálny
51501.0	Vytvor.vnútrobr.žil.spojky:splenoren.venóz.shunt	51522.4↔	Bajpas.OP tepny ramena pomocou protézy:a.axillaris
51501.1	Vytvor.vnútrobr.žil.spojky:portokavál.venóz.shunt	51522.5↔	Bajpas.OP aa.ram.p.protézy:a.axillaris-a.axillaris,extraanat.
51501.2	Vytvor.vnútrobr.žil.spojky:mezokavál.ven.shunt	51522.6↔	Bajpas.OP tepny ramena pom.protézy:axillofemorál.bajp.
51501.3	Vyt.vnútr.bruš.žil.spojky:renoportálny ven.shunt	51522.7↔	Bajpas.OP aa.rame.p.protézy:axillobifemor.,extraanat.
51501.4	Vyt.vnútr.bruš.žil.spojky:mezenterik.jump	51522.x↔	Bajpas.OP tepny ramena pomocou protézy:ostatné
51501.x	Vytvor.vnútrobr.žil.spoj.(intraabd.venózny shunt):ostatné	51523↔	Bajpas.OP tepny hornej končatiny pomocou protézy
51502.50	Vytvorenie A-V fistuly pomocou autológnej cievy	51524.0↔	Bajpas.OP aorty pomocou protézy:aorta-a.carotis
51502.51	Vytvorenie A-V fistuly pomocou allogénnej cievy	51524.1↔	Bajpas.OP aorty pomocou protézy:aorta-a.subclavia
51502.6	Vytv. A-V fistuly na HK pom.protetického materiálu	51524.2	Bajpas.OP aorty pomocou protézy:aortoaoortál.bajp
51502.70	Vytv.A-V fistuly na DK pom. protetického materiálu	51524.3↔	Bajpas.OP aorty pomocou protézy:aortoiikálny b.
51502.9	Vytvorenie dočasného A-V shuntu (peroperačný)	51524.4	Bajpas.OP aorty pomocou protézy:aortoiiofemorálny b.
51511.0	Bajpas.OP tepny hlavy a krku pom.žily:a.carotis	51524.5↔	Bajpas.OP aorty pomocou protézy:aortofemorálny bajp.
51511.1	Bajpas.OP aa.hlavy a krku pom.žily:a.carotis-a. carotis	51524.6↔	Bajpas.OP aorty pomocou protézy:aortopopliteálny
51511.2	Bajpas.OP aa.hlavy a krku pom.žily:a.carotis-a.subclavia	51524.7	Bajpas.OP aorty pom.protézy:aorto-viscerálny bajpas
51511.3	Bajpas.OP aa.hlavy a krku pom.žily:a.carotis-a.vertebralis	51524.8↔	Bajpas.OP aorty pomocou protézy, aortobiikál.bajpas
51511.x	Bajpas.OP artérie hlavy a krku pom.žily:ostatné	51524.9↔	Bajpas.OP aorty pom.protézy:aortobifemorál.bajpas
51512.0	Bajpas.OP tepny ramena pomocou žily: a. subclavia	51524.x↔	Bajpas.OP aorty pomocou protézy: ostatné
51512.1	Bajpas.OP aa.ramena pom.žily:a.subclavia,extraanat.	51525.0↔	Bajpas.OP a.iliaca,viscerál.aa.p.protézy:iliakoiliakálny bajp.

51525.00	Bajpas.OP pomocou protézy:cross-bajpas iliakoliakálny	5n029.2	I.rekonšt.pas.pažer.,sam.v.Gastr.pull up s cervik.anast.
51525.1↔	Bajpas.OP a.iliaca.viscerál.aa.p.protézy:iliakofemorálny baj.	5n029.3	I.rekonšt.pas.pažer.ako samost.výk.s voľnou interpoz.tenk.čr
51525.10	Bajpas.OP pomocou protézy:cross-bajpas iliakofemorálny	5n029.4	Iná rekon.pasáže pažer.ako samost.v.s interpozíciou hr.čreva
51525.2↔	Bajpas.OP a.iliaca.viscerál.aa.p.protézy:iliakopopl.b.špecif.	5n029.x	Iná rekonštr.pasáže pažer.ako samost.v:ostatné
51525.3↔	Bajpas.OP a.iliaca.viscerál.aa.p.protézy:iliakopopl.nad kol.	5n02a	Rkšt.pas.p.atr.pažer.a oš.1 vr.ezfgtrach.fis.s ez-ez.anst.b.u.fis
51525.4↔	Bajpas.OP a.iliaca.viscerál.aa.p.protézy:iliakopopl.pod kol.	5n02b	Rkšt.pas.p.atr.ž.ř.paž.a oš.1 vr.ezfgtrach.fis.s ez-ez.anst.s uz.fist
51525.5↔	Bajpas.OP a.iliaca.viscerál.aa.p.protézy:iliakokurálny bajp.	5n02c	Rknš.pas.p.atr.ž.ř.paž.a oš.1 vr.ezfgtrach.fis.s interpoz.b.u.f.
51525.6↔	Bajp.OP a.iliaca.visce.aa.p.protézy:obturátor.baj.extraanat.	5n02d	Rkšt.pas.p.atr.paž.a oš.1 vr.ezfgtrach.fis.s interpoz.s uz.fist.
51525.7↔	Bajpas.OP a.iliaca.viscerál.aa.p.protézy:a.renalis	5n02e	Rkšt.pas.p.atr.paž.a oš.1 vr.ezfgtrach.fis:trmsmdst.náh.b.uz.f
51525.8↔	Bajpas.OP a.iliaca.viscerál.aa.p.protézy:iné viscerál.tepny	5n02f	Rkšt.pas.p.atr.paž.a oš.1 vr.ezfgtrach.fis:trmsmdst.náh.uz.fis.
51525.x↔	Bajpas.OP a.iliaca.viscerálne aa. pom.protézy:ost.	5n02g	Rkšt.pasáže p.atr.paž.a oš.1 vr.ezfgtrach.fis:elong.pažer.ř
51526.0↔	Bajpas.OP a.femoralis pom.protézy:femorofemorál.bajp.	5n02h	Rknš.pas.p.atr.paž.a oš.1 vr.ezfgtrach.fis:podviaz.1 H-fist.
51526.1↔	Bajpas.OP a.femor.p.protézy:femoropopliteálny bez špec.	5n02x	Rknš.pas.pažer.atr.ř.ř.paž.a oš.1 vr.ezfgtrach.fis:iná
51526.2↔	Bajp.OP a.femoralis p.protéz:femoropopliteál.nad kolenom	5n040	Parc.cervikálna ezofagektómia bez obnovenia kont.
51526.3↔	Bajp.OP a.femoralis p.protéz:femoropopliteál.pod kolenom	5n041	Parc.torakálna ezofagektómia bez obnovenia kont.
51526.4↔	Bajpas.OP a.femoralis pom.protézy:femorokurálny bajp.	5n042	Parc.torakoabd.ezofagektómia bez obnovenia kont.
51526.5↔	Bajpas.OP a.femoralis pomocou protézy:femoropedálny	5n043	Parc.abdominálna ezofagektómia bez obnovenia kont.
51526.6↔	Bajpas.OP a.femoralis p.protézy:femorofemorál.extraanat.	5n049	Iná parc.ezofagektómia bez obnovenia kont.
51526.x↔	Bajpas.OP s. femoralis pomocou protézy:ostatné	5n04a	Parc.torakálna ezofagektómia s obnovením kont.
51527.0↔	Bajpas.OP a.poplitea pom.protézy:popliteopoplit.bajp.	5n04b	Parc.torakoabdomináln.ezofagektómia s obnov.kont.
51527.1	Bajpas.OP a.poplitea pom.protézy:popliteotrunkálny b.	5n04c	Parc.abdominálna ezofagektómia s obnovením kont.
51527.2	Bajpas.OP a.poplitea pom.protézy:popliteokurálny bajp.	5n04x	Iná parc.ezofagektómia s obnovením kontinuity
51527.3↔	Bajpas.OP a.poplitea pom.protézy:popliteopedálny b.	5n054.1	Tot.abdmncrv.ezfgkt.bez obn.kont.tupá disk,krčná ezofagost
51527.x↔	Bajpas.OP a.poplitea pom.protézy:ostatné	5n054.2	Tot.torakoabdm.ezfgkt.bez obn.kont. bez ly-ekt,krč.ezofagost
51528↔	Bajpas.OP tepny nohy pomocou protézy	5n054.3	Tot.torakoabdm.ezfgkt.bez obn.kont.s lymfadenekt,krč.ezofgst
51529	Bajpas.OP žily pomocou protézy	5n054.x	Iná totáln.ezofagektómia bez obnov.kontinuity,krč.ezofagost
51536.0	Plastika záplatu[patch plastika]:truncus coeliacus	5n05a.10	Tot.abdmncrv.ezfgkt.s obn.kon.G.p.u.s intrat.an.,o.ch.so sv
51536.1	Plastika záplatu[patch plastika]:a.hepatica	5n05a.11	Tot.abdmncrv.ezfgkt.s obn.kon.G.p.u.s intrat.an.,hybrid so sv
51536.2	Plastika záplatu[patch plastika]:a.gastrica	5n05a.12	Tot.miniinv.abdmncrv.ezfgkt.s obn.kon.G.p.u.s intrat.an.,svor
51536.3	Plastika záplatu[patch plastika]:a.lienalis	5n05a.20	Tot.abdmncrv.ezfgkt.obn.kon.G.p.up s cervik.anst.,o.ch.svork
51536.5	Plastika záplatu[patch plastika]:mesenterica superior	5n05a.21	Tot.abdmncrv.ezfgkt.ob.kon.G.p.up s cervik.anas.,hybrid sv
51536.6	Plastika záplatu[patch plastika]:mesenterica inferior	5n05a.22	Tot.mininv.abdmncrv.ezfgkt.ob.kon.G.p.up s cerv.ans.svork
51540.40↔	Transpozícia a. vertebralis extrakraniálnej časti	5n05a.3	Tot.abdmncrv.ezfgkt.s obn.kontin. s voľ.interpoz.tenk.čr.
51540.41↔	Transpozícia a. vertebralis do a. carotis comunis	5n05a.4	Tot.abdcerv.ezfgkt.s obn.kontinuity s interpoz.hr.č.
51540.42↔	Transpozícia a. vertebralis do a. subclavia	5n05a.x	Tot.abdcerv.ezfgkt.s obnovením kontinuity:ost.
51544.00↔	Transpozícia a. subclavia	5n05b.10	Tot.thrkabdm.ezfgkt.obn.kont.b.LNE G.p.u.s intrat.an.,o.ch.sv
51544.1↔	Transpozícia truncus brachiocephalicus	5n05b.11	Tot.thrkabdm.ezfgkt.obn.kont.b.LNE G.p.u.s intrat.an.,hyb.sv
51544.2↔	Transpozícia a. pulmonalis	5n05b.12	T.miniinv.trkabdm.ezfgkt.obn.kont.b.LNE G.p.u.s intrat.an.sv
51544.x↔	Transpozícia aa.hrudnika:ostatné	5n05b.20	Tot.thrkabdm.ezfgkt.obn.kont.b.LNE G.p.u.s cervik.an.,o.ch.sv
51545.0↔	Transpozícia bližšie neurčenej časti a. iliaca	5n05b.21	T.thrkabdm.ezfgkt.obn.kont.b.LNE G.p.u.s cervik.an.,hybr.sv.
51545.1↔	Transpozícia a. iliaca externa	5n05b.22	T.miniinv.torakabdm.ezfgkt.obn.kont.b.LNE G.p.u.cerv.an.sv.
51545.2↔	Transpozícia a. iliaca interna	5n05b.3	Tot.thrkabdm.ezfgkt.s obn.kont.b.LNE s voľ.interpoz.tenk.č.
51545.x↔	Transpozícia aa.panvy a trupu:ostatné	5n05b.4	Tot.thrkabdm.ezfgkt.s obn.kont.bez LNE s interpozíciou hr.č.
51546.0	Transpozícia a. hepatica	5n05b.x	Tot.thrkabdm.ezfgkt.s ob.kont.b.LNE:ost.
51546.1	Transpozícia a. gastrica	5n05c.10	T.thrkabdm.ezfgkt.obnov.kont.s LNE G.p.up:intrat.an,o.ch.sv.
51546.2	Transpozícia a. lienalis	5n05c.11	T.thrkabdm.ezfgkt.obn.kont.s LNE G.p.up:intrat.an.,hybr.sv.
51546.3↔	Transpozícia a. renalis	5n05c.12	T.miniinv.trkabdm.ezfgkt.obn.kont.s LNE G.p.up:intrat.an.svork
51546.4	Transpozícia a. mesenterica superior	5n05c.20	T.thrkabdm.ezfgkt.obn.kont.s LNE,G.p.up" s cerv.an.,o.ch.sv.
51546.5	Transpozícia a. mesenterica inferior	5n05c.21	T.thrkabdm.ezfgkt.obn.kont.s LNE,G.p.up" s cerv.an.,hybr.sv.
51546.x↔	Transpozícia viscerálnej tepny, ostatné	5n05c.22	T.miniinv.trkabdm.ezfgkt.obn.kont.s LNE,G.p.up" cerv.an.svork
51553.0	Iné plast.rekonštrukcie na ascendentnej aorte	5n05c.3	Tot.thrkabdm.ezfgkt.s obnov.kont.s LNE:s voľ.interpoz.tenk.č.
51553.1	Iné plast.rekonštrukcie oblúka aorty	5n05c.4	Tot.thrkabdm.ezfgkt.s obnov.kont.s LNE:s interpoz.hr.č.
51553.2	Iné plast.rekonštrukcie torakálnej aorty	5n05c.x	Totáln.thrkabdm.ezfgkt.s obnov.kont.s LNE:ost.
51554.2↔	Iné plastické rekonštrukcie a. pulmonalis	5n05x.3	Iná tot.ezofagektómia s obnov.kont:s voľnou interpoz.tenk.č.
51570.3	Rev.v ciev.chir.pre krv:výmena ciev.graftu	5n05x.4	Iná tot.ezofagektómia s obnovením kont:s interpoz.hr.č.
51570.4	Rev.v ciev.chir.pre krv:odstr.cievneho graftu	5n05x.5	Salvage ezofagektómia
51570.7	Rev.v ciev.chir.pre krv:výmena kardiálneho konduitu	5n05x.x	Iná totálna ezofagektómia s obnovením kont:ost.
51571.3	Rev.v ciev.chir.pre infekciu:výmena cievneho graftu	5n060.1	Subt.ezfgkt.torakofrenolaparotom. s náhradou žal.
51571.4	Rev.v ciev.chir.pre infekciu:odstránenie cievneho graftu	5n060.2	Subt.ezfgkt.torakofrenolaparot.,voľnou interpoz.tenk.č.
5n020.1	Rekonštr.pas.paž.ako s.v:retrostern.,Gastr.p.up" s int.an.	5n060.3	Subt.ezfgkt.torakofrenolaparot.,s interp.hr.čreva
5n020.2	Rek.pasáže paž.ako s.v:retrostern.,Gastr.p.up" a cervik.anast	5n060.x	Subtotálna ezofagektómia torakofrenolaparotomicky, ost.
5n020.3	Rek.pas.paž.ako s.výk:retrostern:voľ.interpoz.tenk.čr.	5n120	Atypická parc.res.žalúdka:segmentárna resekcia
5n020.4	Rek.pas.paž.ako samost.výk:retrostern:s interpoz.hrub.čr.	5n121	Atypická parc.res.žalúdka:resék.kardie s vytiah.zvyš.žal.
5n020.x	Rekonštr.pasáže pažer.ako sam.výk:retrostern.priestor:ost.	5n122	Atypická parc.res.žalúdka:antrektómia
5n021.1	Rek.pas.paž.-sam.v:pôvod.lôžku pažer.,Gastr.p.up" s int.anst	5n123.0	Biliopankr.diverzia (Scopinaro):laparotom.
5n021.2	Rek.pas.pažer-s.v:pôvod.lôžku pažer.,Gastr.p.up" s cervik.anast	5n123.2	Biliopankreat.diverzia (Scopinaro):lsk.
5n021.3	Rek.pas.paž.-s.v:pôvod.lôžku pažer:voľn.interpoz.tenk.čr.	5n123.4	Biliopankr.diverzia (Scopinaro):konverzia lsk-lpt.
5n021.4	Rek.pas.paž.-s.v:pôvod.lôžku pažer:s interpoz.hrub.čr.	5n124.0	Biliopankreat.diverzia s duodenál.switchom:lpt.
5n021.x	Rekonštr.pasáže pažer.ako sam.výk:v pôvod.lôžku pažer:ost.	5n124.2	Biliopankreat.diverzia s duodenál.switchom:lsk.
5n029.1	I.rekntš.pas.pažer.,sam.v.Gastr.pull up s intratorak.anast.	5n124.4	Biliopankreat.diverzia s duod.switch:konverzia lsk.-lpt.

5n125.0	Vytv.žal.s-priprava pre biliopankr.diver.s dd.sw(l.fáza):lpt.	5n15b.2	Rozš.sbt.res.žal.s gstrjinst.Roux-Y-anast.so systemat.LNE
5n125.2	Vytv.žal.s-pripr.pre biliopankr.diver.s duod.sw(l.fáza):lsk.	5n15c.2	Rozš.subt.res.žalúdka s interpozic.ten.č.so systemat.LNE
5n125.4	Vyt.žal.s-pripr.pre biliop.diver.s dd.sw(l.fáza):konver.lsk.-lpt.	5n15x	Rozš.subt.res.žalúdka so syst.odstr.LU:ostatné
5n126.0	Duod.sw.s tv.1 spol.kan.ten.čr. po vytv.1žal.s(II.fáza):lpt.	5n160.0	Rozš.GE(s res.sused.org.)s ezfgjinst.anlg.B-II bez tv.rzv.bez LNE
5n126.2	Duod.sw.s tv.1 spol.kan.ten.čr. po v.1ž.sondy(II.f):lsk.		
5n126.4	Duod.sw.s tv.1 spol.kan.ten.čr. po v.1ž.s(II.f):konv.lsk.-lpt.	5n160.2	Rozš.GE(s res.s.org.)s ezfgjinst.anlg.B-II bez tv.rzv.so syst.LNE
5n129	Iná atypická parciálna resekcia žalúdka	5n161.0	Rozš.GE(s res.sused.org.)s ezfgjinst.anlg.B-II stv.rzv.bez LNE
5n12a	Revizia po.res.žal:násl.reviz.po Billroth-I res.	5n161.2	Rozš.GE(s res.s.org.)s ezfgjinst.anlg.B-II s tv.rzv.so syst.LNE
5n12b	Rev.po.res.žal:premena Billroth-I-res.na Billroth-II rekonšt.	5n162.0	Rozš.GE(s res.sused.o.)s ezfgjinst.Roux-Y bez tv.rzv.bez LNE
5n12c	Rev.po.res.žal:premen.Billroth-I-res.na Roux-Y anast.	5n162.2	Rozš.GE(s res.s.org.)s ezfgjinst.Roux-Y bez tv.rzv.so syst.LNE
5n12d	Revizia po.res.žal:násl.resek.po Billroth-II resek.	5n163.0	Rozš.GE(s res.sused.o.)s ezfgjinst.Roux-Y s tv.rzv.bez LNE
5n12e	Rev.po.res.žal:premen.Billroth-II res.na Billroth-I rekonšt.	5n163.2	Rozš.GE(s res.s.org.)s ezfgjinst.Roux-Y s tv.rzv.so syst.LNE
5n12f	Rev.po.res.žal:prem.Billroth-II res.na Roux-Y anas.	5n164.0	Rozš.GE(s res.sused.o.)s ezfgjinst.interp.t.č.bez tv.rzv.bez LNE
5n12g	Rev.po.res.žal:premena s interpozíciou ten.č.	5n164.2	Rozš.GE(s res.s.org.)s ezfgjinst.interp.t.č.bez tv.rzv.so syst.LNE
5n12h	Rev.po.res.žal:revizia interponátu ten.č/Roux-Y anas.	5n165.0	Rozš.GE(s res.sused.o.)s ezfgjinst.interp.t.č.s tv.rzv.bez LNE
5n12x	Ostatná revizia po resekcii žalúdka	5n165.2	Rozš.GE(s res.s.org.)s ezfgjinst.interp.t.č.s tv.rzv.so syst.LNE
5n130	Parc.2/3 resekcia žalúdka s gastroduodenostómou [B-I]	5n166.2	Rozš.GE,ektómia zbytk.časti žalúdka so syst.LNE
5n131	Parc.2/3 resekcia žalúdka s gastrojejunostómou [B-II]	5n16x	Rozš.GE (s res.iného sus.org.)so systematickou LNE:ost.
5n132	Parc.2/3 resekcia žalúdka s gastrojejunostómou cez Roux-Y	5n16x.0	Rozš.GE (s res.iného sus.org.) bez lymfadenektómie:ost.
5n139	Parciálna 2/3 resekcia žalúdka:ostatné	5n170.0	Gastroduodenostómia:laparotomicky
5n13a.0	Subt.res.ž(4/5):s gastrojejunost.analg.B-II bez LNE	5n170.2	Gastroduodenostómia:laparoskopicky
5n13a.1	Subt.res.ž(4/5):s gstrjinst.anlg.B-II so sys.čias.odstr.LU	5n170.4	Gastroduodenostómia:konv.laparosk.-laparot.
5n13a.2	Subt.res.žal(4/5)s gstrjinst.anlg.B-II s lymfaden.	5n171.0	Predná gastroenterostómia:laparotomicky
5n13b.0	Subt.res.žal(4/5):s gastrojejunost.Roux-Y-anst:bez LNE	5n171.2	Predná gastroenterostómia:laparoskopicky
5n13b.1	Subt.res.ž(4/5):s gstrjinst.Roux-Y-anst:so syst.č.odstr.LU	5n171.4	Predná gastroenterostómia:konv.laparosk.-laparot.
5n13b.2	Subt.res.žal(4/5):s gastrojejunost.Roux-Y-anst:s LNE	5n172.0	Zadná gastroenterostómia:laparotomicky
5n13c.0	Subtot.res.žalúdka (4/5)s interpozíciou ten.čr.bez LNE	5n172.2	Zadná gastroenterostómia:laparoskopicky
5n13c.1	Subt.res.žal(4/5)s interpoz.tenk.čr.so syst.čias.odstr.LU	5n172.4	Zadná gastroenterostómia:konv.laparosk.-laparot.
5n13c.2	Subtot.res.žalúdka (4/5)s interpozíciou tenk.čr.s LNE	5n173.0	Revizia gastroenterostómie bez res.žalúdka:laparot.
5n13x.0	Iné subtot.res.žalúdka (4/5) bez lymfadenektómie	5n173.2	Revizia gastroenterostómie bez res.žalúdka:laparosk.
5n13x.1	Iné subt.res.žal(4/5) so syst.čias.odstr.LU	5n173.4	Revizia gastroenterostómie bez res.žalúdka:konv.lsk.-lpt.
5n13x.2	Iné subtot.res.žalúdka (4/5) s lymfadenektómou	5n174.0	GEA b.res.ž.:zoš.stpl/trnss.,gastrojejunost.Roux-Y:lpt.
5n140.0	Tot.GE s ezfgjinst.analg.B-II bez tv.rzerv.bez LNE	5n174.2	GEA b.res.žal:zoš.stpl/trnss.gastrojejunost.,Roux-Y:lsk.
5n140.1	Tot.GE s ezfgjinst.analg.B-II bez tv.rzv.so syst.čias.odstr.LU	5n174.4	GEA b.res.žal:zoš.stpl/trnss.gastrojejunost.Roux-Y:konv.lsk.-lpt.
5n140.2	Tot.GE s ezfgjinst.analg.B-II bez tvorby rvz.s LNE	5n175.0	GEA b.res.ž.:zoš.stapl./trnss.,s gastrojejunost.analg.B-II:lpt.
5n141.0	Tot.GE s ezfgjinst.analg.B-II s tv.rzv.bez LNE	5n175.2	GEA b.res.žal:zoš.stapl./trnss.,s gastrojejunost.anlg.B-II:lsk.
5n141.1	Tot.GE s ezfgjinst.analg.BII s tv.rzv.so syst.č.odstr.LU	5n175.4	GEA b.res.ž.:zoš.stapl./trnss.,s gastrojejunost.anlg.B-II:zm.lsk.-lpt.
5n141.2	Tot.GE s ezfgjinst.analg.BII s tv.rzv.s LNE	5n17x.0	Iná GEA bez res.žalúdka:laparot.
5n142.0	Tot.GE s ezfgjinst.Roux-Y anast bez tv.rzerv.bez LNE	5n17x.2	Iná GEA bez res.žalúdka:laparosk.
5n142.1	Tot.GE s ezfgjinst.Roux-Y anast bez tv.rzv.so syst.č.odstr.LU	5n17x.4	Iná GEA bez res.žalúdka:konv.lsk.-lpt.
5n142.2	Tot.GE s ezfgjinst.Roux-Y anast bez tv.rzv.s LNE	5n194.0	Uzavretie fistuly medzi hr.črevom a žalúdkom:lpt.
5n143.0	Tot.GE s ezfgjinst.Roux-Y anast s tv.rzv.bez LNE	5n194.2	Uzavretie fistuly medzi hr.čr.a žalúdkom:lsk.
5n143.1	Tot.GE s ezfgjinst.Roux-Y anast s tv.rzv.so syst.č.odstr.LU	5n194.4	Uzavretie fistuly medzi hr.čr.a žalúdkom:zm.lsk.-otv.ch.
5n143.2	Tot.GE s ezfgjinst.Roux-Y anast s tv.rzv.s LNE	5n20a	Bajpasové anastomózy:ten.č.k ten.č
5n144.0	Tot.GE s interpoz.tenk.čr.bez tvorby rvz bez LNE	5n20b	Bajpasové anastomózy:duodena k duodenu
5n144.1	Tot.GE s interpozíciou tenk.č.bez tv.rzv.so syst.č.odstr.LU	5n20c	Bajpasové anastomózy:tenk.čr. k hrubému čr.
5n144.2	Tot.GE s interpoz.tenk.čreva bez tvorby rvz.s LNE	5n20d	Bajpasové anastomózy:hrubého čr. k hrubému čr.
5n145.0	Tot.GE s interpoz.tenk.čr.s tvorbou zv bez LNE	5n20e	Bajpasové viacpočetné anastomózy čriev
5n145.1	Tot.GE s interpozíciou tenk.č.s tv.rzv.so syst.čias.odstr.LU	5n20x	Bajpasové anastomózy čriev:ost.
5n145.2	Tot.GE s interpoz.tenk.čreva s tv.rzv.s LNE	5n230.0	Segmentárna resekcia duodena:lpt.
5n146.0	Tot.GE,ektómia zvyškového žalúdka bez LNE	5n230.2	Segmentárna resekcia duodena:lsk.
5n146.1	Tot.GE,ektómia zvyšk.žalúdka so system.čias.odstr.LU	5n230.4	Segmentárna resekcia duodena:konv.lsk.-lpt.
5n146.2	Tot.GE,ektómia zvyškového žalúdka s LNE	5n231.0	Segmentárna resekcia jejuna:lpt.
5n14a.0	Tot.GE so subt.res.pažer.s interpozíciou ten.čr.bez LNE	5n231.2	Segmentárna resekcia jejuna:lsk.
5n14a.1	Tot.GE so sbt.res.pažer.s interpoz.ten.čr.so syst.čias.odstr.LU	5n231.4	Segmentárna resekcia jejuna:konv.lsk.-lpt.
5n14a.2	Tot.GE so subt.res.pažer.s interpozíciou ten.čr.s LNE	5n232.0	Segmentárna resekcia ilea:lpt.
5n14b.0	Tot.GE so subt.res.pažeráka s interpozíciou hr.čr.bez LNE	5n232.2	Segmentárna resekcia ilea:lsk.
5n14b.1	Tot.GE so sbt.res.pažer.s interpoz.hr.čr.so syst.čias.odstr.LU	5n232.4	Segmentárna resekcia ilea:konv.lsk.-lpt.
5n14b.2	Tot.GE so subt.resek.pažer. s interpozíciou hr.čr.s LNE	5n233.0	Viacnásob.segmentárna resekcia tenk.čr:lpt.
5n14x.00	Iná tot.GE bez subtotál.resekcie pažer.bez LNE	5n233.2	Viacnásob.segmentárna resekcia tenk.čr:lsk.
5n14x.01	Iná tot.GE bez subtotál.resekcie pažer.so syst.čias.odstr.LU	5n233.4	Viacnásob.segmentár.resekcia tenk.čr:konver.lsk.-lpt.
5n14x.02	Iná tot.GE bez subtotál.resekcie pažer.s LNE	5n234.0	Parciálna resekcia duodena:lpt.
5n14x.10	Iná tot.GE so subtot.res.pažeráka bez lymfadenektómie	5n234.2	Parciálna resekcia duodena:lsk.
5n14x.11	Iná tot.GE so subt.resek.pažer.so syst.čias.odstr.LU	5n234.4	Parciálna resekcia duodena:konv.lsk.-lpt.
5n14x.12	Iná tot.GE so subt.resekcii pažer.s lymfadenektómou	5n235.0	Parciálna resekcia jejuna:lpt.
5n150.0	Rozš.subt.res.žal.s gstrjinst.anlg.B-II bez LNE	5n235.2	Parciálna resekcia jejuna:lsk.
5n151.0	Rzš.sbt.res.ž.s gstrjinst.Roux-Y-anst.bez LNE	5n235.4	Parciálna resekcia jejuna:konv.lsk.-lpt.
5n152.0	Rozš.subt.res.žalúdka s interpozic.ten.čr.bez LNE	5n236.0	Parciálna resekcia ilea:lpt.
5n159	Rozš.subt.res.žalúdka bez syst.odstr.LU:ostatné	5n236.2	Parciálna resekcia ilea:lsk.
5n15a.2	Rozš.sbt.res.ž.s gstrjinst.anlg.B-II so systemat.LNE	5n236.4	Parciálna resekcia ilea:konv.lsk.-lpt.

5n238	Res.tenk.čr.,odstr.transplantátu použitého z tenk.čr.	5n251.05	Tot.kolektómia:otv.chir.s ileoanál.anst.bez rz.(Pouch)
5n240.01	Parciál.segment.resekcia hr.čr.:laparotomicky s anast.	5n251.08	Tot.proktokolektómia:otv.ch.s ileostómiou
5n240.02	Parc.segm.res hr.čr.:laparotom.s enterostóm.a slep.uzav	5n251.26	Tot.proktokolektómia:lsk.s anast.a rezervoárom(Pouch)
5n240.03	Parc.segm.res hr.čr.:laparotom.s 2 enterostóm.	5n251.27	Tot.proktokolekt.:lsk.s anast.bez rezervoáru (Pouch)
5n240.04	Parc.segm.res hr.čr.:laparotom.s anast.a an.praet.natur	5n251.28	Tot.proktokolektómia:laparosk.s ileostómiou
5n240.21	Parciál.segment.res.hr.čreva:laparoskop.s anast.	5n251.4	Tot.proktokolektómia:konverzia lsk.-lpt.
5n240.25	Parciál.segment.res.hr.čreva:lsk s enterostóm.	5n251.x	Tot.proktokolektómia:ost.
5n240.4	Parciál.segment.res.hr.čreva:konverzia lsk.-lpt.	5n252.02	T.kolekt.s proktomusekt:o.ch.s ilrekt.anast.a rezerv.(Pouch)
5n240.x	Parciál.segment.res.hr.čreva:ostatné	5n252.03	T.kolekt.s proktomusekt:o.ch.s ilrek.anast.b.rez(Pouch)
5n241.01	Parc.mnohopočet.segm.res.hr.čr.:laparotom.s anast.	5n252.04	T.kolekt.s proktomusekt:o.ch.s ilan.anast.a rez.(Pouch)
5n241.02	Parc.mnohopočet.segm.res.hr.čr.:lpt.s enterostóm.a slep.uz.	5n252.05	T.kolekt.s proktomusekt:o.ch.s ilan.anst.b.rez.(Pouch)
5n241.03	Parc.mnohopočet.segm.res.hr.čr.:lpt.s 2 enterostóm.	5n252.08	Tot.kolektómia s proktomukosektómiou:otv.ch.s ileostómiou
5n241.04	Parc.mnohopočet.segm.res.hr.čr.:lpt.s anast.a an.praet.	5n252.26	Tot.kolekt.s proktomukosekt:lsk s anast.a rezerv.(Pouch)
5n241.21	Parc.mnohopočet.segm.res.hr.čr.:laparosk.s anast.	5n252.27	Tot.kolekt.s proktomukosekt:lsk s anast.bez rzv.(Pouch)
5n241.25	Parc.mnohopočet.segm.res.hr.čr.:laparosk.s enterost.	5n252.28	Tot.kolektómia s proktomukosekt:lsk s ileostómiou
5n241.4	Parc.mnohopočet.segm.res.hr.čr.:konv.lsk.-lpt.	5n252.4	Tot.kolektómia s proktomukosektómiou:konver.lsk.-lpt.
5n241.x	Parc.mnohopočetná segmentárna resekcia hr.č:ostatné	5n252.x	Tot.kolektómia s proktomukosektómiou:ost.
5n244.01	Pravostr.hemikolektómia:laparotom.s anast.	5n25x.02	Iná tot.kolekt.a proktokolekt:otv.ch.s ileorek.anast.a rezerv.
5n244.02	Pravostr.hemikolektómia:lpt.s enterostóm.a slep.uz.	5n25x.03	Iná tot.kolekt.a proktokolekt:otv.ch.s ileor.anast.bez rezerv.
5n244.03	Pravostr.hemikolektómia:lpt.s 2 enterostóm.	5n25x.04	Iná tot.kolekt.a proktokolekt:otv.ch.s ileoan.anast.a s rezerv
5n244.04	Pravostr.hemikolektómia:lpt.s anast.a an.praet.	5n25x.05	Iná tot.kolekt.a proktokolekt:otv.ch.s ileoan.anast.bez rezerv
5n244.21	Pravostr.hemikolektómia:lsk s anast.	5n25x.08	Iná tot.kolektómia a proktokolektómia:otv.ch.s ileostómiou
5n244.25	Pravostr.hemikolektómia:lsk s enterostómiou	5n25x.26	Iná tot.kolekt.a proktokolekt:lsk.s anast.a rezerv.
5n244.4	Pravostr.hemikolektómia:konv.lsk.-lpt.	5n25x.27	Iná tot.kolekt.a proktokolekt:lsk.s anast.bez rezerv.
5n244.x	Pravostr.hemikolektómia:ost.	5n25x.28	Iná tot.kolekt.a proktokolekt:lsk.s ileost
5n245.01	Parciál.res.colon transversum:laparotom.s anast.	5n25x.4	Iná tot.kolektómia a proktokolektómia:konver.lsk.-lpt.
5n245.02	Parciál.res.colon transversum:lpt.s enterostóm.a slep.uz.	5n25x.x	Iná tot.kolektómia a proktokolektómia:ost.
5n245.03	Parciál.res.colon transversum:lpt.s 2 enterostóm.	5n260.01	Rozš.dx hemikolekt.s odstr.sused.org:otv.ch.s anast.
5n245.04	Parciál.res.colon transversum:lpt.s anast.a an.praet.	5n260.02	Rozš.dx hmkllt.s ods.sused.org:otv.ch.s eneterost.a sl.u.
5n245.21	Parciál.res.colon transversum:lsk s anast.	5n260.03	Rozš.dx hmkllt.s ods.sused.org:otv.ch.s 2 eneterost.
5n245.25	Parciál.res.colon transversum:lsk s enterostómiou	5n260.04	Rozš.dx hmkllt.s ods.sused.org:otv.ch.s anst.An.praet
5n245.4	Parciál.res.colon transversum:konv.lsk.-lpt.	5n260.20	Rozš.dx hemikolekt.s odstr.sused.org:lsk.bez anast.
5n245.x	Parciál.resekcia colon transversum:ost.	5n260.21	Rozš.dx hemikolektómia s ods.sused.org:lsk.s anast.
5n246.01	Ľavostr.hemikolektómia:laparotom.s anast.	5n260.4	Rozš.dx hmkllt.s odstr.sused.org:konver.lsk.-lpt.
5n246.02	Ľavostr.hemikolektómia:lpt.s enterostóm.a slep.uz.	5n260.x	Rozš.dx hemikolektómia s odstr.sused.org:anov:ost.
5n246.03	Ľavostr.hemikolektómia:lpt.s 2 enterostóm.	5n261.01	Rozš.sin.hemikolektómia s odstr.sused.org:o.ch.s anast.
5n246.04	Ľavostr.hemikolektómia:lpt.s anast.a an.praet.	5n261.02	Rozš.sin.hmkllt s odstr.sused.org:o.ch.s eneterost.sl.u.
5n246.21	Ľavostr.hemikolektómia:lsk s anast.	5n261.03	Rozš.sin.hmkllt s odstr.sused.org:o.ch.s 2 eneterost
5n246.25	Ľavostr.hemikolektómia:lsk s enterostómiou	5n261.04	Rozš.sin.hemikolekt.s odstr.sused.org:o.ch.s anas.An.praet.
5n246.4	Ľavostr.hemikolektómia:konv.lsk.-lpt.	5n261.20	Rozš.sin.hemikolektómia s odstr.sused.org:lsk.bez anst.
5n246.x	Ľavostr.hemikolektómia:ost.	5n261.21	Rozš.sin.hmkllt s odstr.sused.org:lsk.s anst.
5n247.01	Parc.res.colon sigmoideum:laparotom.s anast.	5n261.4	Rozš.sin.hmkllt s odstr.sused.org:zm.lsk.-lpt.
5n247.02	Parc.res.colon sigmoideum:lpt.s enterostóm.a slep.uz.	5n261.x	Rozš.sin.hemikolektómia s odstr.sused.org.:ost.
5n247.03	Parc.res.colon sigmoideum:lpt.s 2 enterostóm.	5n262.01	Rozš.subt.resekcia hr.čreva s odstr.sused.org.:o.ch.s anst.
5n247.04	Parc.res.colon sigmoideum:lpt.s anast.a an.praet.	5n262.02	Rozš.subt.res.hr.čr.s odstr.sused.org:o.ch.s enterost.sl.uz.
5n247.21	Parc.res.colon sigmoideum:lsk s anast.	5n262.03	Rozš.subtot.res.hr.čreva s odstr.sused.org:o.ch.s 2 enterost
5n247.25	Parc.res.colon sigmoideum:lsk s enterostómiou	5n262.04	Rozš.subt.res.hr.čr.s odstr.sused.org:o.ch.s anas.An.praet.
5n247.4	Parc.res.colon sigmoideum:konv.lsk.-lpt.	5n262.20	Rozš.subt.res.s hr.čreva s odstr.sused.org.:lsk.bez anastom.
5n247.x	Parc.res.colon sigmoideum:ost.	5n262.21	Rozš.subt.resekcia hr.čr.s odstr.sused.org.:lsk.s anast.
5n248.01	Res.viac.sused.č.hr.čr[subst.res.hr.č.]:lpt.s anast.	5n262.4	Rozš.subtot.res.hr.čreva s odstr.sused.org.:konver.lsk.-lpt.
5n248.02	Res.viac.sused.č.hr.čr[subst.res.hr.č.]:lpt.s enterost.sl.u.	5n262.x	Rozš.subtot.resekcia hr.čreva s odstr.sused.org.:ost.
5n248.03	Res.viac.sused.č.hr.čr[subst.res.hr.č.]:lpt.s 2 enterost.	5n263.01	Rozš.ír.kolektómia s odstr.sused.org:otv.ch.s anast.
5n248.04	Res.viac.sused.č.hr.čr[subst.res.hr.č.]:lpt.s anast.a an.praet.	5n263.02	Rozš.ír.kolektómia s odstr.sused.org:o.ch.s enterost.sl.uzav.
5n248.21	Res.viac.sused.č.hr.čr[subst.res.hr.č.]:lsk s anast.	5n263.03	Rozš.ír.kolektómia s odstr.sused.org:o.ch.s 2 enterost.
5n248.25	Res.viac.sused.č.hr.čr[subst.res.hr.č.]:lsk s enterost.	5n263.04	Rozš.ír.kolektómia s odstr.sused.org:o.ch.s anast.An.praet.
5n248.4	Res.viac.sused.č.hr.čr[subst.res.hr.č.]:konv.lsk.-lpt.	5n263.20	Rozš.ír.kolektómia s odstr.sused.org:lsk.bez anastom.
5n248.x	Res.viac.sused.č.hr.čr[subst.res.hr.č.]:ost.	5n263.21	Rozš.ír.kolektómia s odstr.sused.org:lsk.s anast.
5n250.02	Tot.kolektómia:otv.chir.s ileorek.anast.a rz.(Pouch)	5n263.4	Rozš.ír.kolektómia s odstr.sused.org:konver.lsk.-lpt.
5n250.03	Tot.kolektómia:otv.chir.s ileorek.anast.bez rz.(Pouch)	5n263.x	Rozš.ír.kolektómia s odstr.sused.org:ost.
5n250.04	Tot.kolektómia:otv.chir.s ileoanál.anast.bez rz.(Pouch)	5n264.01	Rozš.proktokolektómia s odstr.sused.org:o.ch.s anst.
5n250.05	Tot.kolektómia:otv.chir.s ileoanál.anast.bez rz.(Pouch)	5n264.02	Rozš.proktokolektómia s odstr.sused.org:o.ch.s enterost.sl.u
5n250.08	Tot.kolektómia:otv.ch.s ileostómiou	5n264.03	Rozš.proktokolektómia s odstr.sused.org:o.ch.s 2 enterostóm.
5n250.26	Tot.kolektómia:lsk s anast.a rezervoárom(Pouch)	5n264.04	Rozš.proktokolektómia s odstr.sused.org:o.ch.s anst.An.praet.
5n250.27	Tot.kolektómia:lsk s anast.bez rezervoáru (Pouch)	5n264.20	Rozš.proktokolektómia s odstr.sused.org:lsk.bez anst.
5n250.28	Tot.kolektómia:laparoskopicky s ileostómiou	5n264.21	Rozš.proktokolektómia s odstr.sused.org:lsk.s anast.
5n250.4	Tot.kolektómia:konverzia lsk.-lpt.	5n264.4	Rozš.proktokolektómia s odstr.sused.org:konver.lsk.-lpt.
5n250.x	Tot.kolektómia:ostatné	5n264.x	Rozš.proktokolektómia s odstr.sused.org:ost.
5n251.02	Tot. proktokolektómia:otv.chir.s ileorek.anst.a rz.(Pouch)	5n265.01	Rozš.res.colon sigmoid.s odstr.sused.org:o.ch.s anst.
5n251.03	Tot.proktokolekt.:otv.chir.s ileorek.anst.bez rz.(Pouch)	5n265.02	Rozš.res.c.sigmoid.s odstr.sused.org:o.ch.s enterost.sl.uz.
5n251.04	Tot.proktokolektómia:otv.chir.s ileoanál.anst.a rz.(Pouch)	5n265.03	Rozš.res.colon sigmoid.s odstr.sused.org:o.ch.s2 enterost.

5n265.04	Rozš.res.c.sigmoid.s odstr.sused.org:o.ch.s anst.An.praet.	5n426.21	Hlb.pred.res.konečn.s uchov.sfin s peran.anst:lsk.s anst.
5n265.20	Rozš.res.col.sigmoideum s odstr.sus.org:lsk.bez anst.	5n426.22	Hlb.re.koneč.pri uch.sf.s peranal.anast.,lsk,esk [TaTME]
5n265.21	Rozš.res.col.sigmoideum s odstr.sus.org:lsk.s anast.	5n426.x	Hlboká pred.res.konečn.s uch.sfin s peranal.anstom:ost.
5n265.4	Rozš.res.col.sigmoid.s odstr.sus.org:konver.lsk.-lpt.	5n427.01	Rozš.pred.rs.koneč.s uch.sfin s odstr.sused.org:otv.ch.s anast
5n265.x	Rozš.res.col.sigmoid.s odstr.sus.org:ost.	5n427.02	Rozš.pr.rs.koneč.s uch.sfin s ods.sused.o.ot.ch.s enterst,sl.uz
5n26x.x	Iná rozšir.resekcia hr.čreva s odstr.sused.org:ost.	5n427.21	Rozš.pred.res.konečn.s uch.sfin s odstr.sused.org:lsk.s anast.
5n290	Odstránenie črevného segm.duodena ako samost.výk.	5n427.22	Rozš.pred.rs.koneč.s uch.sfin s ods.ss.o:lsk.s enterost.,sl.uz
5n291	Odstr.črevného segm.jejuna/ilea ako samost.výk.	5n427.x	Rozšir.pred.res.konečnika s uchov.sfin s odstr.od sused.o:ost.
5n292	Odstránenie črevného segm.hrubého čreva ako samost.výk.	5n429.01	Iná res.konečn.pri uchovaní sfikteru:otv.ch.s anast.
5n29x	Odstránenie črevného segm.ako samost.výk:ostat.	5n429.02	Iná res.koneč.pri uchov.sfikteru:otv.ch.s enterost.,sl.uzáv.
5n310.0	Vytv.terminál.caecumstómie ako samost.výk:lpt.	5n429.21	Iná res.konečn.pri uchovaní sfikteru:lsk.s anast.
5n310.2	Vytv.terminál.caecumstómie ako samost.výk:lsk.	5n429.22	Iná res.konečn.pri uchovaní sfikteru:lsk.s enterost.,sl.uzáv.
5n310.4	Vytv.terminál.caecumstómie ako samost.v:konver.lsk.-lpt.	5n429.x	Iná res.konečn.pri uchovaní sfikteru:ost.
5n311.0	Vytv.terminál.ascendostómie ako samost.v:lpt.	5n42a.0	Abdominoperineál.res.konečn.bez zachovania sfinkteru:lpt.
5n311.2	Vytv.terminál.ascendostómie ako samost.v:lsk.	5n42a.2	Abdominoperin.rs.koneč.b.zachov.sfinkteru:komb.otv.ch.lsk.
5n311.4	Vytv.terminál.ascendostómie ako sam.v:konv.lsk.-lpt	5n42a.x	Abdominoperineál.rs.koneč.bez zachovania sfinkteru:ost
5n312.0	Vytv.terminál.transverzostómie ako samost.v:lpt.	5n42b	Abdominoper.res.konečn.bez zachovania sfinkteru s odstr.sus.org
5n312.2	Vytv.terminál.transverzostómie ako samost.v:lsk.	5n42c.1	Abdominosakr.res.koneč.bez zachov.sfinkt:lpt.abdmnsakr
5n312.4	Vytv.termin.transverzostómie ako sam.v:konv.lsk.-lpt	5n42c.2	Abdmnsakr.res.koneč.bez zach.sfinkt:komb.lpt.lsk,abdmnsakr
5n313.0	Vytv.termin.descendostómie ako samost.v:lpt.	5n42c.x	Abdominosakr.res.koneč.bez zachov.sfinkt:ost.
5n313.2	Vytv.termin.descendostómie ako samost.v:lsk.	5n42d	Abdominosakr.res.koneč.bez zachov.sfinkt s odstr.sused.org
5n313.4	Vytv.terminál.descendostómie ako sam.v:konv.lsk.-lpt	5n42e	Sakroperineálna res.konečn.bez zachovania sfinkteru
5n314.0	Vytv.termin.sigmoideostómie ako samost.v:lpt.	5n42f	Perineálna res.konečn.bez zachovania sfinkteru
5n314.2	Vytv.termin.sigmoideostómie ako samost.v:lsk.	5n42x	Resekcia konečnika bez zachovania sfinkteru:ostatné
5n314.4	Vytv.termin.sigmoideostómie ako sam.v:konv.lsk.-lpt	5n43f	Grazilisova plastika anusu a sfinkterového aparátu
5n315.0	Vytv.termin.ileostómie ako samost.v:lpt.	5n510.0	Atyp.res.chor.tk. pečene, lokálna excízia:lpt.
5n315.2	Vytv.termin.ileostómie ako samost.v:lsk.	5n510.2	Atyp.res.chor.tk. pečene, lokálna excízia:lsk.
5n315.4	Vytv.terminál.ileostómie ako sam.v:konv.lsk.-lpt.	5n510.4	Atyp.res.chor.tk. pečene, lokál.excízia:konv.lsk.-lpt.
5n31x.0	Vytvorenie terminálnej enterostómie ako samost.v:ost.lpt.	5n511.0	Resekcia endocysty pečene (Echinokokovej cysty):lpt.
5n31x.2	Vytvorenie terminálnej enterostómie ako samost.v:ost. lsk.	5n511.2	Resekcia endocysty pečene (Echinokokovej cysty):lsk.
5n31x.4	Vytv.terminál.enterostómie-sam.v:ost.konver.lsk.-lpt.	5n511.4	Res.endocysty pečene (Echinokok.cysty):konv.lsk.-lpt.
5n34a.0	Longitudinálne predĺženie čreva podľa Bianchiho	5n511.x	Res.endocysty pečene (Echinokok.cysty):ost.
5n397.0	Sutúra ulkusu na čreve:laparotomicky	5n512.0	Klinovitá resekcia chorého tkaniva pečene:lpt.
5n397.2	Sutúra ulkusu na čreve:laparoskopicky	5n512.2	Klinovitá resekcia chorého tkaniva pečene:lsk.
5n397.4	Sutúra ulkusu na čreve:konv.lsk.-lpt.	5n512.4	Klinovitá resekcia chorého tkaniva pečene:konv.lsk.-lpt.
5n397.x	Sutúra ulkusu na čreve:ostatné	5n512.x	Klinovitá resekcia chorého tkaniva pečene:ost.
5n398.0	Opich ulkusu na čreve:laparotomicky	5n514.0	Lok.deš.chor.tk.pečene alk.inj.s navádz.zobraz.postup:lpt.
5n398.2	Opich ulkusu na čreve:laparoskopicky	5n514.2	Lok.deš.chor.tk.pečene alk.inj.s navádz.zobr.postup:lsk.
5n398.4	Opich ulkusu na čreve:konv.lsk.-lpt.	5n514.4	Lok.deš.chor.tk.pečene alk.inj.s nav.zobr.p:konv.lsk.-lpt
5n398.x	Opich ulkusu na čreve:ostatné	5n514.x	Lok.deš.chor.tk.pečene alkohol.inj.s navádz.zobr.p:ost
5n420.01	Pred.manžet.[segm]res.konečn.s uch.sfin:o.ch.s anast.	5n515.0	Lok.deštr.chor.tk.peč.induk.vysokofrekv.termotherap:lpt.
5n420.02	Pred.manžet.[segm]res.koneč.s uch.sfin:o.ch.s enterst.a sl.uz	5n515.2	Lok.deštr.chor.tk.peč.induk.vysokofrekv.thermotherap:lsk
5n420.21	Pred.manžet.[segm]res.koneč.s uch.sfin:lsk.s anst.	5n515.4	Lok.deštr.chor.tk.peč.induk.vysokofrekv.thermotherap:zm.lsk.-lpt.
5n420.22	Pred.manžet.res.[seg]konečn.s uch.sfin:lsk.s eneterst.,sl.uz	5n515.x	Lok.deštr.chor.tk.peč.induk.vysokofrekv.thermotherap:ost.
5n420.x	Pred.manžet.[segm]res.konečn.s uch.sfin:lsk.ost.	5n51x.0	Iná lokálna deštr.chor.tk.pečene:lpt.
5n421.01	Zad.manžet.[segm]res.konečn.s uch.sfinkt:otv.ch.s anast.	5n51x.2	Iná lokálna deštr.chor.tk.pečene:lsk.
5n421.02	Zad.manžet.[seg]res.koneč.s uch.sfinkt:o.ch.s enterst.a sl.uz	5n51x.4	Iná lokálna deštr.chor.tk.pečene:konv.lsk.-lpt.
5n421.x	Zad.manžet.[seg]rs.koneč.s uchov.sfinkt:lsk.ost.	5n51x.x	Iná lokálna deštr.chor.tk.pečene:ost.
5n422.01	Tubul.rs.koneč.s uch.sfin.pri ponech.parapr:ot.ch.s anst.	5n520.0	Anatom.resekcia 1segmentu pečene, laparotom.
5n422.02	Tubul.rs.koneč.s uch.sfin.ponech.parapr:ot.ch.s entrst.a sl.u	5n520.2	Anatom.resekcia 1 segmentu pečene, laparoskopicky
5n422.21	Tubul.res.konečn.s uch.sfin.pri ponech.parapr:lsk.s anst.	5n521.10	Lavostranná hemihepatektómia (res.segm.2, 3, 4a a 4b), lpt
5n422.22	Tubul.res.konečn.s uch.sfin.pri ponech.parapr:lsk.s enetrst.	5n521.12	L-str.hemihepatektómia(res.segm.2, 3, 4a a 4b),lsk
5n422.7	Tubul.res.konečn.s uch.sfin.pri ponech.parapr:peranal.	5n521.20	L-str.bisegmentekt.pečene(lobekt.l-str.,res.segm.2 a 3),lpt
5n422.x	Tubul.res.koneč.s uch.sfin.pri ponech.parapr:ost.	5n521.22	L-str.bisegmentekt.pečene(lobektómia l-str,res.segm.2a3),lsk
5n423.01	Pred.res.konečnika pri uchovaní sfinkteru:otv.ch.s anst.	5n521.3	Left medial sectionectomy (segment 4)
5n423.02	Predná res.konečn.pri uchov.sfinkt:otv.ch.s enetrst.a sl.uz.	5n522.10	Pravostranná hemihepatektómia (res.segm. 5 až 8), lpt
5n423.21	Pred.res.konečn.pri uchovaní sfinkteru:lsk.s anast.	5n522.12	P-str.hemihepatektómia(resekcia segmentov 5 až 8),lsk
5n423.22	Pred.res.konečn.pri uch.sfinkt:lsk.s enetrst.a sl.uz.	5n522.20	Trisegmentektómia pečene (res.segm.4 až 8), lpt
5n423.x	Predná resekcia konečnika pri uchovaní sfikteru:ost.	5n522.22	Trisegmentektómia pečene (resekcia segm.4 až 8),lsk
5n424.01	Vysoká pred.res.konečnika s uch.sfin:otv.ch.s anast.	5n522.3	Extended right hepatectomy (4,5,6,7,8) or trisectionectomy
5n424.02	Vys.pred.res.koneč.s uch.sfin:otv.ch.s enterost.a sl.uzáv.	5n522.4	Right posterior sectionectomy (segment 6,7)
5n424.21	Vysoká predná res.konečn.pri uchov.sfin:lsk.s anast.	5n522.5	Right anterior sectionectomy (segment 5,8)
5n424.22	Vys.pred.resek.konečn.pri uch.sfin:lsk.s enterost.a sl.uz.	5n523.20	Mesohepatektómia (segment 4a, 4b, 5,8), laparotomicky
5n424.x	Vysoká predná resekcia konečnika pri uchovaní sfikteru:ost.	5n523.22	Mesohepatektómia (segment 4a, 4b, 5,8), laparoskopicky
5n425.01	Hlboká pred.res.konečn.s uch.sfin:otv.ch.s anast.	5n523.30	Anatom.(typ)res.pečene,dalšie segm.kombi,lpt
5n425.02	Hlb.pred.res.konečn.s uch.sfin:otv.ch.s enterost.a sl.uz.	5n523.32	Anatom.(typ)resek.pečene,dalšie segment.kombinácie,lsk
5n425.21	Hlboká pred.res.konečn.s uch.sfin:lsk.s anst.	5n52x.0	Anatom.(typ)res.pečene,ost,lpt
5n425.22	Hlb.pred.res.konečn.s uch.sfin:lsk.s enterost.a sl.uz.	5n52x.2	Anatomická (typická) resekcia pečene, ostatné, lsk
5n425.x	Hlboká predná resekcia konečnika pri uchovaní sfikteru:ost.	5n531	Odstr.hepatál. transplantátu ako samostatný výkon
5n426.01	Hlb.pred.rs.konečn.s uchov.sfin s peran.anst:otv.ch.s anst.	5n532	Odstr.vlast.tkaniva pečene ako samost.výk.

5n533	L-str.bisegmentekt.pečene(res.sgm2,3),org.darc.počas života	5t383↔	Artrodéza kolenného kĺbu
5n534	L-str.hemihepatekt.(res.sgm1,2,3,4a,4b)org.darc.počas života	5t387.0↔	Artrodéza členkového kĺbu bez ďalšieho kĺbu
5n535	P-str.hemihepatekt.(res.sgm 5-8)org.darcovstvo počas života	5t387.1↔	Artrodéza členkového kĺbu so subtalárnym kĺbom
5n536	Res.časti peč., ďalšie segm.kombi.pre org.darcov.poč.života	5t387.2↔	Artrodéza členk.kĺbu so subtalár.A Chopardovým kĺbom
5n53x	Hepatektómia pre transplantáciu, ostatné	5t388.1↔	Artrodéza sub talo:1 časť subtalárneho kĺbu
5n550.10	Sutúra a opich pečene-hemostáza v súvisl.s úrazom,lpt	5t388.2↔	Artrodéza sub talo:2 časti subtalárneho kĺbu
5n550.11	Sutúra a opich pečene za účel.hemostázy v súvisl.s úrazom,lsk	5t388.3↔	Artrodéza sub talo:3 časti subtalárneho kĺbu
5n550.20	Sutúra a opich pečene za účel.hemostázy v i.súvisl.ako úraz,lpt	5t500.0↔	Impl.totál.endoprotézy bedr.kĺbu,necement.
5n550.22	Sutúra a opich pečene za účel.hemostázy v i.súvisl.ako úraz,lsk	5t500.1↔	Implantácia totál.endoprotézy bedr.kĺbu, cement.
5n552	Rekonštrukcia pečene, plastika omenta	5t500.2↔	Impl.totál.endoprotézy bedr.kĺbu,hybrid čiastoč.cement.
5n591.1	Incizia pečene:drenáž	5t502.0↔	Impl.totál.špeciál.endoprotézy bedr.kĺbu, necementovaná
5n591.20	Fenestrácia cysty pečene, laparotomicky	5t502.1↔	Impl.totál.špeciál.endoprotézy bedr.kĺbu, cementovaná
5n591.22	Fenestrácia cysty pečene, laparoskopicky	5t502.2↔	Impl.totál.špeci.endoprotézy bedr.kĺbu, hybrid čiast.cement.
5n613.1	Biliodigestívna anastomóza k duodenu	5t503.0↔	Implant.cervikokapitál.protézy bedr.kĺbu,necement.
5n613.2	Biliodigestívna anastomóza k jejunu	5t503.1↔	Implantácia cervikokapitálnej protézy bedr.kĺbu,cement.
5n613.3	Biliodigestívna anastomóza k jejunu,interpoz.čr.klučky	5t504.0↔	Impl.bipolár.cervikokapit.protézy bedr.kĺbu,necement.
5n613.4	Biliodigestívna anastomóza k jejunu s Roux-Y	5t504.1↔	Impl.bipolár.cervikokapit.protézy bedr.kĺbu,cement.
5n613.5	Biliodigestívna anastomóza:ostatné	5t508.0↔	Impl.povrch.protézy hl.femuru hip resurfacing,necement.
5n720.0	Enukleácia nádoru pankreasu:laparotomicky	5t508.1↔	Impl.povrch.protézy hlavice femuru hip resurfacing,cement.
5n720.2	Enukleácia nádoru pankreasu:laparoskopicky	5t508.2↔	Impl.povrch.protézy hlavice femuru hip resurfacing,hybrid.
5n721.0	Parciál.I-str.pankreatektómia bez anastomózy:lpt.	5t509.00↔	Impl.metaf.prot.hl.femuru s k.driek.bez acet.komp.,necemen.
5n721.2	Parciál.I-str.pankreatektómia bez anastomózy:lsk.	5t509.01↔	Impl.metaf.prot.hl.femuru s k.driek.bez aceta.komp.,cement.
5n721.4	Parciál.I-str.pankreatektómia bez anastomózy:zm.lsk.-lpt.	5t509.10↔	Impl.metafyz.protézy hl.femuru.s kr.dr.s acet.komp.,necem.
5n722	Parc.res.hlavy pankreasu so zachov.pyloru	5t509.11↔	Impl.metafyz.protézy hl.femuru.s kr.dr.s acet.kom.,cem.
5n723	Parc.res.hlavy pankreasu so zachov.duodena	5t509.12↔	Impl.metafyz.prot.hl.femuru.s kr.dr.s acet.kom.,hybrid č.cem.
5n724	Segmentárna pankreatektómia	5t50x.0↔	Iné implant.endoprotézy bedr.kĺbu,necement
5n725	Parciálna pankreaektómia s čiastočnou resekciou žalúdka	5t50x.1↔	Iné implantácie endoprotézy bedr.kĺbu,cement
5n72a	Tot.pankreatektómia s parciálnou resekciou žalúdka	5t50x.2↔	Iné implantácie endoprotézy bedr.kĺbu,hybrid
5n72b	Tot.pankreatektómia so zachov.pyloru	5t510↔	Revízia endoprotézy bedrového kĺbu bez výmeny
5n72c	Tot.pankreatektómia so zachov.duodena	5t511.00↔	Vým.femor.komp.protézy hl.femuru na cervikokap.nec.pr.hl.f.
5n72d	Tot.pankreatektómia:ostránenie transplantátu pankreasu	5t511.01↔	Vým.femor.komp.protézy hl.femuru na cerv-kap.cem.pr.hl.f.
5n72x.0	Parciálna pankreatektómia, ostatné	5t511.2↔	Vým.femor.kompon.protézy hl.femuru na špeciál.prot.hl.fem.
5n72x.1	Totálna pankreatektómia, ostatné	5t511.3↔	Vým.femor.komponen.protézy hl.femuru na bipol.prot.hl.f.
5n740	Anastomóza ductus pankreatikus k žalúdku	5t511.4↔	Výmena femorálnej komponenty hlavičky protézy
5n741	Anastomóza ductus pankreatikus k jejunu	5t511.80↔	Výmena femor.komp.pr.hl.fem. na tot.necem.prot.hl.fem.
5n742	Anastomóza ductus pankreatikus k duodenu	5t511.81↔	Výmena femor.komp.pr.hl.femuru na tot.cem.prot.hl.fem.
5n743	Anastom.d.pancreat k jejunu s Roux-Y-anastom.	5t511.82↔	Vým.femor.komponenty pr.hl.femuru na tot.hybrid.pr.hl.fem.
5n74x	Anastomóza ductus pankreaticus:ostatné	5t511.x↔	Vým.femorálnej komp.protézy hl.femuru,ostatné
5o315.0	Eviscerácia malej panvy u muža:otv.chir.	5t512.10↔	Vým.acetab.komponenty bed.kĺbu na acetab.komp.,necem.
5o315.4	Eviscerácia malej panvy u muža:lsk.	5t512.11↔	Vým.acetabulár.komp.bed.kĺbu na acetab.komp.,cem.
5o315.x	Eviscerácia malej panvy u muža:ostatné	5t512.20↔	Vým.acet.komp.bedra na acet.komp.necem.s vým.hl.
5o330.0	Vytv.rezervoáru moč.mechúra s použ.ilea:otv.chir.	5t512.21↔	Vým.acet.komp.bedra na acet.komp.cem.s vým.hl.f.
5o330.4	Vytv.rezervoáru moč.mechúra s použ.ilea:lsk.	5t512.3↔	Vým.acetabulár.komponenty bedra na špeciál.prot.hl.f.
5o330.x	Vytv.rezervoáru moč.mechúra s použ.ilea:ost.	5t512.60↔	Vým.acetab.komp.bedra, izol.inlay bez vým.jamky
5o331.0	Vytv.rezervoáru moč.mech.s použ.hr.čreva:otv.chir.	5t512.61↔	Vým.acet.komp.bedra,izol.inlay bez vým.jamky s vým.hlavič
5o331.4	Vytv.rezervoáru moč.mech.s použ.hr.čreva:lsk.	5t512.80↔	Vým.acetab.komp.bedra na tot.necem.prot.hl.fem.
5o331.x	Vytv.rezervoáru moč.mech.s použ.hr.čreva:ost.	5t512.81↔	Vým.acetab.komp.bedra na tot.cement.prot.hl.fem.
5o332.0	Vytv.rezervoáru moč.mech.s použitím ileocéka:otv.chir.	5t512.82↔	Vým.acetabulár.komp.bedra na tot.hybr.pr.hl.fem.
5o332.4	Vytv.rezervoáru moč.mech.s použitím ileocéka:lsk.	5t512.x↔	Vým.acetabulárnej komponenty bedra,ost.
5o332.x	Vytv.rezervoáru moč.mech.s použitím ileocéka:iné	5t513.2↔	Vým.cement.TEP bedr.kĺbu na špec.prot.hl.femuru
5o333.0	Vytv.rezervoáru moč.mech.s použ.žalúdka:otv.chir.	5t513.80↔	Vým.cement.TEP bedr.kĺbu na tot.necem.prot.hl.fem.
5o333.4	Vytv.rezervoáru moč.mech.s použ.žalúdka:lsk.	5t513.81↔	Vým.cement.TEP bedr.kĺbu na tot.cem.pr.hl.fem.
5o333.x	Vytv.rezervoáru moč.mech.s použ.žalúdka:ost.	5t513.82↔	Vým.cement.TEP bedr.kĺbu na tot.hybr.pr.hl.f.
5o334	Náhrada močového mechúra ortotopická	5t513.x↔	Výmena cement.TEP bedr.kĺbu,ostatné
5o335.0	Konv.inej supra-vez.der.na náhr.rezerv.moč.mech:otv.chir.	5t514.2↔	Vým.necement.TEP bedr.kĺbu na špec.prot.hl.fem.
5o335.4	Konv.inej supra-vez.deriv.na náhr.rezerv.moč.mech:lsk.	5t514.80↔	Vým.necem.TEP bedr.kĺbu na tot.necem.prot.hl.fem.
5o335.x	Konv.inej supra-vez.deriv.na náhr.rezerv.moč.mech:ost.	5t514.81↔	Vým.necem.TEP bedr.kĺbu na tot.cem.pr.hl.fem.
5o33x.0	Iná náhrada močového mechúra:otv.chir.	5t514.82↔	Vým.necem.TEP bedr.kĺbu na totál.hybr.prot.hl.fem.
5o33x.4	Iná náhrada močového mechúra:lsk.	5t514.x↔	Vým.necement.totál.endoprotézy bedr.kĺbu,ostat.
5o33x.x	Iná náhrada močového mechúra:iné	5t515.2↔	Vým.hybrid.TEP bedr.kĺbu na špec.prot.hl.fem.
5o907.1	Radikál.paraaortál.lymfadenektómia v kombi.s inými OP:lpt.	5t515.80↔	Vým.hybrid.TEP bedr.kĺbu na totál.necem.prot.hl.fem.
5o907.2	Radikál.paraaortál.lymfadenekt.kombi.s inými OP:lumbt.	5t515.81↔	Vým.hybrid.TEP bedr.kĺbu na tot.cem.pr.hl.fem.
5o907.4	Radikál.paraaortál.lymfadenekt.kombi.s inými OP:lsk.	5t515.82↔	Vým.hybrid.TEP bedr.kĺbu na tot.hybr.prot.hl.fem.
5o907.x	Radikál.paraaortál.lymfadenekt.kombi.s inými OP:ost.	5t515.x↔	Výmena hybridnej totálnej endoprotézy bedr.kĺbu,ost.
5o908.1	Radik.panvová lymfadenektómia v kombi.s i.OP:lpt.	5t516.2↔	Vým.TEP bedr.kĺbu na špec.pr.hl.femuru
5o908.2	Radik.panvová lymfadenektómia v kombi.s i.OP:lumbt.	5t516.80↔	Vým.TEP bedr.kĺbu na špec.tot.necem.prot.hl.fem.
5o908.4	Radik.panvová lymfadenektómia v kombi.s i.OP:lsk.	5t516.81↔	Vým.TEP bedr.kĺbu na špec.totál.cemen.prot.hl.fem.
5o908.x	Radik.panvová lymfadenektómia v kombi.s i.OP:iné	5t516.82↔	Vým.TEP bedr.kĺbu na špec.tot.hybr.prot.hl.fem.
5q741	Radikálna vulvektómia (predná, zadná)	5t516.x↔	Výmena tot.endoprotézy bedr.kĺbu na špeciálnu,ostatné
5t380	Artrodéza sakroiliakálneho spojenia	5t51j.2↔	Vým.metafyz.prot.hl.fem.s krát.driek.na špec.protézu.hl.fem

5t51j.80↔	Vým.metafyz.prot.hl.f.s krát.driek.na tot.necem.pr.hl.fem.	5t532.7↔	Vým.bikondyl.povr.protézy kolena, vým.femorál.komponenty
5t51j.81↔	Vým.metafyz.prot.hl.f.s krát.driek.na tot.cem.pr.hl.fem.	5t532.8↔	Vým.bikondyl.povr.protézy kolena, výmena tibiál.komponenty
5t51j.82↔	Vým.metafyz.prot.hl.f.s krát.driek.na tot.hybr.pr.hl.fem.	5t532.a0↔	Vým.bikondyl.povr.pr.kolena na špeciál.endopr.kol.,necem.
5t51j.x↔	Vým.metafyz.protézy hl.femuru s krátkym driek.,ost.	5t532.a1↔	Vým.bikondyl.povr.pr.kolena na špeciál.endopr.kol.,cem.
5t520.0↔	Impl.unikondylár.protézy kolen.kĺbu,necement	5t532.x↔	Výmena bikondylárnej povrch.protézy kolena,ost.
5t520.1↔	Impl.unikondylár.protézy kolen.kĺbu,cement	5t533.0↔	Vým.spojenej TEP kolen.kĺbu rovnakého typu
5t520.2↔	Impl.unikondylár.protézy kolen.kĺbu,hybrid	5t533.50↔	Vým.spojenej TEP kolen.kĺbu na TEP kol.spojenú,necem
5t521.0↔	Impl.bikond.povrch.prot.kolena bez spoj.bez pat.náhr,necem	5t533.52↔	Vým.spojenej TEP kolen.kĺbu na TEP kol.spojenú,hybrid/cem
5t521.1↔	Impl.bikond.povr.protézy kolena bez spoj.bez pat.náhr,cem.	5t533.7↔	Výmena spoj.TEP kolena,výmena femorál.komp.
5t521.2↔	Impl.bikond.pov.pr.kolena bez spoj.bez pat.náhr,hybrid	5t533.8↔	Vým.spoj.TEP kolena,výmena tibiál.komp.
5t522.0↔	Impl.bikond.povrch.pr.kolena bez spoj.s pat.náhr,necem	5t533.9↔	Vým.spoj.TEP kolena,výmena patelár.komp.
5t522.1↔	Impl.bik.povr.prot.kolena bez spoj.s patel.náhr,cement	5t533.a0↔	Vým.spojenej TEP kolen.kĺ na špeciál.endopr.kolena,necem.
5t522.2↔	Impl.bik.povrch.prot.kolena bez spoj.s pat.náhr,hybrid	5t533.a1↔	Vým.spojenej TEP kolen.kĺ na špeciál.endopr.kol,cem.
5t523.0↔	Impl.bikond.povr.pr.kolena čiast.spoj.bez pat.náhr,necem	5t533.x↔	Výmena spojenej totálnej endoprotézy kolena,ostatné
5t523.1↔	Impl.bikond.povr.pr.kolena čiast.spoj.bez patel.náhr,cem	5t534.0↔	Vým.špeciálnej protézy kolen.kĺbu rovnakého typu
5t523.2↔	Impl.bikond.povr.pr.kolena čiast.spoj.bez pat.náhr,hybrid	5t534.7↔	Vým.špec.protézy kolen.kĺ,výmena femor.komponenty
5t524.0↔	Impl.bikond.povrch.pr.kolena čiast.spoj.s pat.náhr,necem	5t534.8↔	Vým.špec.protézy kolen.kĺ,výmena tibiál.komp.
5t524.1↔	Impl.bikond.povrch.prot.kolena čiast.spoj.s pat.náhr,cem	5t534.9↔	Vým.špeciál.protézy kolen.kĺ,vým.patelár.komp.
5t524.2↔	Impl.bikond.povrch.pr.kolena čiast.spoj.s pat.náhr,hybrid	5t534.x↔	Výmena špeciálnej protézy kolenného kĺbu,ost.
5t525.0↔	Impl.TEP kolen.kĺbu spoj.bez patel.náhr.,necement	5t535.10↔	Vým.patelár.náhrady na necem.patelár.komp.
5t525.1↔	Impl.TEP kolen.kĺbu spoj.bez patel.náhr.,cement	5t535.11↔	Vým.patelár.náhrady na cement.patel.komponentu
5t525.2↔	Impl.TEP kolen.kĺbu spojená bez pat.náhr.,hybrid	5t535.20↔	Vým.patel.náhrady na patelofemor.necem.náhr.
5t526.0↔	Impl.TEP kolen.kĺbu spoj.s patel.náhr.,necement	5t535.21↔	Vým.patel.náhrady na patelofem.cement.náhr.
5t526.1↔	Impl.TEP kolen.kĺbu spojená s patel.náhr.,cement	5t535.22↔	Výmena patel.náhr.na patelofem.hybr.náhr.
5t526.2↔	Impl.TEP kolen.kĺbu spoj.s pat.náhr.,hybrid	5t535.30↔	Výmena patelár.náhrady na necement.femorálnu náhradu
5t527.10↔	Impl.patel.náhrady kolen.kĺbu,patelár.komponenta necem	5t535.31↔	Výmena patelár.náhrady na cement.femorálnu náhradu
5t527.11↔	Impl.patel.náhrady kolen.kĺbu,patel.komponenta cement	5t536.42↔	Vým.pr.kol.zvýš.ohyb.na p.so zvýš.ohyb.bez pat.náhr-hyb/cem
5t527.20↔	Impl.patel.náhrady kolen.kĺ,patelofemor.náhr.necem.	5t536.52↔	Vým.pr.kol.so zvýš.ohyb.na p.so zvýš.ohyb.s pat.náhr-hyb/cem
5t527.21↔	Impl.patel.náhrady kolen.kĺ,patelofemor.náhrada cem.	5t536.60↔	Vým.pr.kolena so zvýš.ohyb.na TEP spoj.bez patel.náhr,necem
5t527.22↔	Impl.patel.náhrady kolen.kĺ,patelofem.náhr.hybrid.	5t536.61↔	Vým.pr.kolena so zvýš.ohyb.na TEP spoj.bez patel.n-hyb/cem
5t527.30↔	Impl.patel.náhrady kolen.kĺ,izol.náhr.femor.plochy,necem.	5t536.70↔	Vým.pr.kolena so zvýš.ohyb.sch.na TEP spoj.s pat.náhr,necem
5t527.31↔	Impl.pat.náhrady kolen.kĺ,izol.náhrada femor.plochy,cemen	5t536.71↔	Vým.pr.kolena so zvýš.ohyb.na TEP spoj.s pat.náhr-hyb/cem
5t528.0↔	Impl.špeciál.protézy kolen.kĺbu,necement	5t536.90↔	Vým.protézy kolena so zvýš.ohyb.sch.na špec.endopr.,necem
5t528.1↔	Impl.špeciál.protézy kolen.kĺbu,cement	5t536.92↔	Vým.protézy kolena zvýš.ohyb.sch.na špec.endopr-hyb/cem.
5t528.2↔	Impl.špeciál.protézy kolenného kĺbu,hybrid	5t536.x↔	Výmena protézy kolena so zvýš.ohyb.schopnosťou,ost.
5t529.1↔	Impl.prot.kolen.kĺ so zvýš.ohyb.schop.bez pat.náhr,cement	5t560.0↔	Implantácia endoprotézy členk.kĺbu,necem.
5t529.2↔	Impl.protézy kolen.kĺ so zvýš.ohyb.schop.bez pat.náhr,hybrid	5t560.1↔	Implantácia endoprotézy členk.kĺbu,cement.
5t52a.1↔	Impl.protézy kolen.kĺ so zvýš.ohyb.schop.s pat.náhr,cement	5t560.2↔	Implantácia endoprotézy členk.kĺbu,hybrid.čiast.cem
5t52a.2↔	Impl.protézy kolen.kĺ so zvýš.ohyb.schop.s pat.náhr,hybrid	5t571.00↔	Vým.endoprotézy členk.kĺbu na endoprot.členk.k.,necem.
5t52b↔	Implant.interpozic.nezakotveného implantátu kolen.kĺbu	5t571.01↔	Výmena endoprot.členk.kĺbu na endoprot.členk.kĺb,cement.
5t52c.0↔	Impl.bikomp.art.protézy kolen.kĺbu bez pat.náhr,necement	5t641.1	Dorzálna spondylodéza:1 segment
5t52c.1↔	Impl.bikomp.art.protézy kolen.kĺbu bez pat.náhr,cement	5t641.2	Dorzálna spondylodéza:2 segmenty
5t52c.2↔	Impl.bikomp.art.protézy kolen.kĺbu bez pat.náhr,hybrid	5t641.3	Dorzálna spondylodéza:3 segmenty
5t52d.0↔	Impl.bikomp.art.protézy kolen.kĺbu s patel.náhr,necement	5t641.4	Dorzálna spondylodéza:4 segmenty
5t52d.1↔	Impl.bikomp.art.protézy kolen.kĺbu s patel.náhr,cement	5t641.5	Dorzálna spondylodéza:5 segmentov
5t52d.2↔	Impl.bikomp.art.protézy kolen.kĺbu s patel.náhr,hybrid	5t641.6	Dorzálna spondylodéza:6 a viac segmentov
5t52e.0↔	Impl.endoprot.kĺb.náhrady kolena bez pohyb.funk,necem	5t642.1	Ventrálna spondylodéza:1 segment
5t52e.1↔	Impl.endoprotet.kĺb.náhr.kolena bez pohyb.funk,cement	5t642.2	Ventrálna spondylodéza:2 segmenty
5t52e.2↔	Impl.endoprotet.kĺb.náhr.kolena bez pohyb.funk,hybrid	5t642.3	Ventrálna spondylodéza:3 segmenty
5t52x.0↔	Ostat.implantácia endoprotézy kolen.kĺbu,necement.	5t642.4	Ventrálna spondylodéza:4 segmenty
5t52x.1↔	Ostat.implantácia endoprotézy kolen.kĺbu,cement.	5t642.5	Ventrálna spondylodéza:5 segmentov
5t52x.2↔	Ostat.implantácia endoprotézy kolen.kĺbu,hybrid.	5t642.6	Ventrálna spondylodéza:6 a viac segmentov
5t530↔	Revízia endoprotézy kolenného kĺbu bez výmeny	5t643.1	Dorzál.a ventrál.komb.spondylodéza medzi stavcami:1 segm.
5t531.10↔	Vým.unikondylárnej prot.kolen.kĺbu na unikond.prot.,necem	5t643.2	Dorzál. a ventrál.komb.spondylodéza medzi stavcami:2 segm.
5t531.11↔	Vým.unikondylárnej prot.kolen.kĺbu na unikond.prot.,cem.	5t643.3	Dorzál. a ventrál.komb.spondylodéza medzi stavcami:3 segm.
5t531.20↔	Vým.unikond.prot.kolena na bikond.pov.pr.bez pat.náhr,nec	5t643.4	Dorzál. a ventrál.komb.spondylodéza medzi stavcami:4 segm.
5t531.21↔	Vým.unikond.prot.kolena na bikond.pov.pr.bez pat.náhr,cem	5t643.5	Dorzál. a ventrál.komb.spondylodéza medzi stavcami:5 segm.
5t531.30↔	Vým.unikond.prot.kolena na bikond.pov.pr.s patel.náhr,nec	5t643.6	Dorzál. a ventrál.komb.spondylodéza medzi stavc:6 -viac segm
5t531.31↔	Vým.unikond.prot.kolena na bikond.pov.pr.s patel.náhr,cem	5t650.1	Náhr.tela stavca implantátom a kompl.rek.na chrbt:1stavce
5t531.50↔	Vým.unikond.protézy kolena na TEP kolena spoj,necem	5t650.2	Náhr.tela stav.impl.a kompl.rekonštrukcia na chrbtici:2st.
5t531.51↔	Vým.unikondyl.prot.kolena na TEP kolena spoj,cem.	5t650.3	Náhr.tela stav.impl.a kompl.rekonštrukcia na chrbtici:3st.
5t531.52↔	Vým.unikond.prot.kolena na TEP kolena spoj-hybr.čiast.cem	5t650.4	Náhr.tela stav.impl.a kompl.rekonštrukcia na chrbtici:4st.
5t531.6↔	Výmena unikondylárnej protézy kolenného kĺbu inlay	5t650.5	Náhr.tela stav.impl.a kompl.rekonštr.na chrbtici:5 a v.st.
5t531.x↔	Výmena unikondylárnej protézy kolenného kĺbu, ostatné	5t651.1	Náhr.tela stavca osobit.mat.a kompl.rek.na chrb:1st.
5t532.0↔	Vým.bikondyl.povrch.pr.kolena na bikond.povrch.p.rovn.typu	5t651.2	Náhr.tela stavca osobit.mat.a kompl.rek.na chrb:2st.
5t532.40↔	Vým.bikondyl.povr.pr.kolena na bik.povr.pr.iný typ,necem.	5t651.3	Náhr.tela stavca osobit.mat.a kompl.rek.na chrb:3st.
5t532.42↔	Vým.bikondyl.povr.pr.kolena na bik.povr.p.iný typ,hybrid/cem	5t651.4	Náhr.tela stavca osobit.mat.a kompl.rek.na chrb:4st.
5t532.50↔	Vým.bikondyl.pov.pr.kolena na totál.endopr.kol.spoj.necem.	5t651.5	Náhr.tela stavca osobit.mat.a kompl.rek.na chrb:5 a v.st.
5t532.52↔	Vým.bikondyl.pov.pr.kolena na tot.endopr.kol.spoj.hybr/cem	5t652	Náhr.tela stav.a kompl.rek.na chrb:pred.podp.štep bez korek.
5t532.6↔	Výmena bikondylárnej povrchovej protézy kolena inlay	5t653	Náhr.tela stav.a kompl.rek.na chrb:pred.podp.štep s korek.

5t654	Kyfektómia	5t888.5↔	Tx.osteo-myokut/fasciok.l.sv,šf.a f.mikrov.anast:bruš.st.
5t655	Dorzálna korekcia na chrbtici bez ventrálneho uvoľnenia	5t888.6↔	Tx.osteo-myok/fasciok.l.sv,šf.a f.mikro.anast:ing.gen,gl.obl.
5t656	Dorzálna korekcia na chrbtici s ventrálnym uvoľnením	5t888.7↔	Tx.osteo-myok/fasciok.l.sv,šf.a f.mikrov.anas:steh,kol.
5t657	Dorzovoventrálna korekcia na chrbtici	5t888.8↔	Tx.osteo-myokut/fasciok.l.sv,šf.a f.mikrov.anas:predkol.
5t658	Kolumnotómia a polysegm.dorzál.lord.sp[DLS] Zielke	5t888.9↔	Tx.osteo-myokut/fasciok.l.sv,šf.a f.mikrovask.anast:noha
5t659	Kolumnotómia a transpedikul.subrakčt.osteotómia	5t888.x↔	Transpl.osteo-myokut/fasciok.l.sv,šf.a f.mikrovask.anast:ost.
5t65a	Kolumnotómia a monosegm.cervikotorak.lord.spondylodéza	5t889.0↔	Tx.iného transpl.sv,šf.a fasc.mikrovask.anast:hlava,krk
5t65c	Unilater.epifyzeodéza na chrbt.s.dorzál.fúziou stavca	5t889.1↔	Tx.iného transpl.sv,šf.a fasc.mikrovask.anast:rameno,axila
5t65d	Bilaterál.epifyzeodéza na chrbt.s.dorzál.fúziou stavca	5t889.2↔	Tx.iného transpl.sv,šf.a fasc.mikrovask.anast:ram,lakeť
5t65f	Subkut.fix.na chrbtici(inštrum.)podľa Harringtona	5t889.3↔	Tx.iného transpl.sv,šf.a fasc.mikrovask.anast:predl.
5t65g.a0	Dorzál.(inštrum.)korekt.spondylodéza,3-6 segm.prim.nestab.	5t889.4↔	Tx.iného transpl.sv,šf.a fasc.mikrovask.anast:hr.stena,chrh.
5t65g.a1	Dorzál.(inštrum.)korekt.spondylodéza,3-6 segm.prim.stabil.	5t889.5↔	Tx.iného transpl.sv,šf.a fasc.mikrovask.anast:br.stena
5t65g.b0	Dorzál.(inštrum.)korekt.spondylodéza,7-10 seg.prim.nest.	5t889.6↔	Tx.i.transpl.sv,šf.a fasc.mikrovask.anast:inguin,genit,gl.obl.
5t65g.b1	Dorzál.(inštrum.)korekt.spondylodéza,7-10 seg.prim.stab.	5t889.7↔	Tx.iného transpl.sv,šf.a fasc.mikrovask.anast:steh,kol.
5t65g.c0	Dorzál.(inštrum.)korekt.spondylodéza,11-viac.s.prim.nest	5t889.8↔	Tx.iného transpl.sv,šf.a fasc.mikrovask.anast:predk.
5t65g.c1	Dorzál.(inštrum.)korekt.spondylodéza,11-viac.s.prim.stab	5t889.9↔	Transplantácia i.transpl.sv,šf.a fasc.mikrovask.anast:noha
5t65h.a0	Pred(inštrum.)korektív.spondylodéza,3-6 segm.prim.nestab.	5t889.x↔	Tx.iného transplantátu sv,šf.a fasc.mikrovask.anast:ost.
5t65h.a1	Predná(inštrum.)korektív.spondylodéza,3-6 segm.prim.stab.	5t88x.0↔	Iné odobr.a tx.sv,šf.a fasc.mikrovask.anast:hlava,krk
5t65h.b0	Predná(inštrum.)korektív.spondylodéza,7-10 segm.prim.nest	5t88x.1↔	Iné odobr.a tx.sv,šf.a fasc.mikrovask.anast:rameno,axila
5t65h.b1	Predná(inštrum.)korektív.spondylodéza,7-10 segm.prim.stab	5t88x.2↔	Iné odobr.a tx.sv,šf.a fasc.mikrovask.anast:ram,lakeť
5t65h.c0	Predná(inštrum.)korektív.spondylodéza,11 a viac s.prim.nest	5t88x.3↔	Iné odobr.a tx.sv,šf.a fasc.mikrovask.anast:predl.
5t65h.c1	Predná(inštrum.)korektív.spondylodéza,11 a viac s.prim.stab	5t88x.4	Iné odobr.a tx.sv,šf.a fasc.mikrovask.anast:hr.stena,chrh.
5t65j.a0	Zad.a pred.kombi.(inštr)korekt.spondylodéza,3-6 s.prim.nest	5t88x.5	Iné odobr.a tx.sv,šf.a fasc.mikrovask.anast:bruš.stena
5t65j.a1	Zad.a pred.kombi.(inštr)korekt.spondylodéza,3-6 s.pr.stab	5t88x.6	Iné odobr.a tx.sv,šf.a fasc.mikrovask.anast:inguin,gen,glut.obl.
5t65j.b0	Zad.a pred.komb.(inštr)korekt.spondylodéza,7-10 s.pr.nest	5t88x.7↔	Iné odobr.a tx.sv,šf.a fasc.mikrovask.anast:steh,kol.
5t65j.b1	Zad.a pred.komb.(inštr)korekt.spondylodéza,7-10 s.pr.stab	5t88x.8↔	Iné odobr.a tx.sv,šf.a fasc.mikrovask.anast:predk.
5t65j.c0	Zad.a pred.komb.(inštr)korekt.spondylodéza,11-viac.s.pr.nest	5t88x.9↔	Iné odobr.a tx.sv,šf.a fasc.mikrovask.anast:noha
5t65j.c1	Zad.a pred.komb.(inštr)korekt.spondylodéza,11-viac.s.pr.stab	5t88x.x↔	Iné odobr.a transplantácia sv,šf.a fasc.mikrovask.anast:ost.
5t667.1	Otv.rep.chrbt(dynam.stabil):intervertebr.cage:1 segm.	5v250.0	Lal.plast.kože a podk.prijemca:voľ.lal.s mikrovask.anast:pery
5t667.2	Otv.rep.chrbt(dynam.stabil):intervertebr.cage:2 segm.	5v250.4	Lal.plast.k.a podk.prijem:voľ.lal.s mikrovask.anast:ost.č.hlavy
5t667.3	Otv.rep.chrbt(dynam.stabil):intervertebr.cage:3 segm.	5v250.5	Lal.plast.kože a podk.prijem:voľ.lalok.s mikrovask.anast:krk
5t667.4	Otv.rep.chrbt(dynam.stabil):intervertebr.cage:4 a v.segm	5v250.6↔	Lal.plast.kože a podk.prijem:voľ.lal.s mikrovask.anast:ram,axi
5t885.0↔	Transpl.fasciokut.lal.sv,šf.a fasc.mikrovask.anast:hl,krk	5v250.7↔	Lal.plast.kože a podk.prijem:voľ.lal.s mikrovask.anast:ram,lak
5t885.1↔	Tx.fasciokut.lal.sv,šf.a fasc.mikrovask.anast:rameno,axila	5v250.8↔	Lal.plast.k.a podk.prijemca:voľ.lal.s mikrovask.anast:predlakt
5t885.2↔	Tx.fasciokut.lal.sv,šf.a fasc.mikrovask.anast:ram,lakeť	5v250.9↔	Lal.plast.kože a podk.prijem:voľ.lal.s mikrovask.anast:ruka
5t885.3↔	Transplant.fasciokut.lal.sv,šf.a fasc.mikrovask.an:predlakt	5v250.a	Lal.plast.k.a podk.prijem:voľ.lal.s mikrovask.anast:hr.st,chrh
5t885.4↔	Tx.fasciokut.lal.sv,šf.a fasc.mikrovask.anast:hr.stena,chrh.	5v250.b	Lal.plast.k.a podk.prijemca:voľ.lal.s mikrovask.anast:bruš.o.
5t885.5↔	Tx.fasciokut.lal.sv,šf.a fasc.mikrovask.anast:bruš.stena	5v250.c	Lal.plast.k.a podk.prijem:voľ.lal.s mikrovask.anast:inguin,gen.o.
5t885.6↔	Tx.fasciokut.l.sv,šf.a fasc.mikrovask.anast:inguin,gen,gl.obl.	5v250.d	Lalok.plast.kože a podk.prijem:voľ.lal.s mikrovask.anast:glut.o.
5t885.7↔	Tx.fasciokut.lal.sv,šf.a fasc.mikrovask.anast:steh,kol.	5v250.e↔	Lalok.plast.k.a podk.prijem:voľ.lal.s mikrovask.anast:steh,kol
5t885.8↔	Tx.fasciokut.lal.sv,šf.a fasc.mikrovask.anast:predk.	5v250.f↔	Lal.plast.kože a podk.prijem:voľ.lal.s mikrovask.anast:predkol
5t885.9↔	Tx.fasciokut.lal.sv,šf.a fasc.mikrovask.anast:noha	5v250.g↔	Lal.plast.kože a podk.prijemca:voľ.lal.s mikrovask.anast:noha
5t885.x↔	Transplantácia fasciokut.lal.sv,šf.a fasc.mikrovask.anast:ost.	5v250.x↔	Lal.plast.kože a podk.prijemca:voľ.lalok.s mikrovask.anast:ost.
5t886.0↔	Transplant.septokut.lal.sv,šf.a fasc.mikrovask.anast:hlava,krk	5v261.0	Komb.plast.zákr.k.a podk:kombi.lal.plastik a voľ.kož.trans:pery
5t886.1↔	Tx.septokut.lal.sv,šf.a fasc.mikrovask.anast:rameno,axila	5v261.4	Komb.plast.zákr.k.a podk:kombi.lal.plast.a voľ.k.tr:ost.č.hla
5t886.2↔	Tx.septokut.lal.sv,šf.a fasc.mikrovask.anast:ram,lakeť	5v261.5	Kombi.plast.zákr.koži a podk:komb.lal.plast.a voľ.k.transpl:krk
5t886.3↔	Transpl.septokut.lal.sv,šf.a fasc.mikrovask.anast:predlakt	5v261.6↔	Kombi.plast.zákr.k.a podk:komb.lal.plast.a voľ.k.tran:ram,axi
5t886.4↔	Tx.septokut.lal.sv,šf.a fasc.mikrovask.anast:hr.sten,chrh.	5v261.7↔	Kombi.plast.zákr.k.a podk:komb.lal.plast.a voľ.k.tran:ram,lak
5t886.5↔	Tx.septokut.lal.sv,šf.a fasc.mikrovask.anast:bruš.stena	5v261.8↔	Komb.plast.zákr.k.a podk:komb.lal.plast.a v.kož.tran:predlakt
5t886.6↔	Tx.septokut.lal.sv,šf.a fasc.mikrovask.anast:ing.gen,gl.obl.	5v261.9↔	Komb.plast.zákr.k.a podk:kombi.lal.plast.a voľ.k.transpl:ruka
5t886.7↔	Tx.septokut.lal.sv,šf.a fasc.mikrovask.anast:steh,kol.	5v261.a	Komb.plast.zákr.k.a podk:komb.lal.plast.a voľ.k.tran:hr.st,chrh
5t886.8↔	Tx.septokut.lal.sv,šf.a fasc.mikrovask.anast:predkol	5v261.b	Kombi.plast.zákr.k.a podk:komb.lal.plast.a voľ.k.transp:bruš.o
5t886.9↔	Tx.septokut.lal.sv,šf.a fasc.mikrovask.anast:noha	5v261.c	Komb.plast.zákr.k.a podk:komb.lal.plast.a voľ.k.tran:ing.gen.o
5t886.x↔	Tx.septokut.lal.sv,šf.a fasc.mikrovask.anast:ost.	5v261.d	Komb.plast.zákr.k.a podk:komb.lal.plast.a voľ.kož.tran:glut.o
5t887.0↔	Tx.myokut.lal.sv,šf.a fasc.mikrovask.anast:hlava,krk	5v261.e↔	Komb.plast.zákr.k.a podk:komb.lal.plast.a voľ.k.tran:stehn,kol
5t887.1↔	Tx.myokut.lal.sv,šf.a fasc.mikrovask.anast:rameno,axila	5v261.f↔	Komb.plast.zákr.k.a podk:kombi.lal.plast.a voľ.k.tran:predkol
5t887.2↔	Tx.myokut.lal.sv,šf.a fasc.mikrovask.anast:ram,lakeť	5v261.g↔	Komb.plast.zákr.koži a podk:komb.lal.plast.a voľ.kož.tran:noha
5t887.3↔	Tx.myokut.lalok sv,šf.a fasc.mikrovask.anast:predlakt	5v261.x↔	Komb.plast.zákr.k.a podk:komb.lal.plast.a voľ.kož.transpl:ost.
5t887.4↔	Tx.myokut.lal.sv,šf.a fasc.mikrovask.anast:hr.stena,chrh.	5v262.0	Komb.plast.zákr.k.a podk:stopk.miest.lalok so vzdial.lal:pery
5t887.5↔	Tx.myokut.lal.sv,šf.a fasc.mikrovask.anast:bruš.stena	5v262.4	Kombi.plast.zákr.koži a podk:stopk.miest.so vzdial.lal:ost.č.hl
5t887.6↔	Tx.myokut.lal.sv,šf.a fasc.mikrovask.anast:inguin,gen,gl.obl.	5v262.5	Kombi.plast.zákr.koži a podk:stopk.miestny so vzdial.lal:krk
5t887.7↔	Tx.myokut.lal.sv,šf.a fasc.mikrovask.anast:steh,kol.	5v262.6↔	Kombi.plast.zákr.koži a podk:stopk.miest.so vzdial.lal:ram,axi
5t887.8↔	Transpl.myokut.lal.sv,šf.a fasc.mikrovask.anast:predk.	5v262.7↔	Komb.plast.zákr.koži a podk:stopk.miest.so vzdial.lal:ram,lak
5t887.9↔	Tx.myokut.lal.sv,šf.a fasc.mikrovask.anastomózou:noha	5v262.8↔	Kombi.plast.zákr.koži a podk:stopk.miest.so vzdial.lal:predlakt
5t887.x↔	Transplantácia myokut.lal.sv,šf.a fasc.mikrovask.anast:ost.	5v262.9↔	Kombi.plast.zákr.koži a podk:stopk.miest.so vzdial.lalok:ruka
5t888.0↔	Tx.osteo-myokut/fasciok.l.sv,šf.a f.mikrovask.anast:hl,krk	5v262.a	Kombi.plast.zákr.k.a podk:stopk.miest.so vzdial.lal:hr.st,chrh
5t888.1↔	Tx.osteo-myok/fasciok.l.sv,šf.a f.mikrov.anast:rameno,axila	5v262.b	Kombi.plast.zákr.k.a podk:stopk.miest.so vzdial.lal:bruš.obl.
5t888.2↔	Tx.osteo-myok/fasciok.l.sv,šf.a f.mikrovask.anast:ram,lakeť	5v262.c	Komb.plast.zákr.k.a podk:stopk.miest.so vzdial.lal:ing.gen.o
5t888.3↔	Tx.osteo-myokut/fasciok.l.sv,šf.a f.mikrovask.anast:predl.	5v262.d	Kombi.plast.zákr.koži a podk:stopk.miest.so vzdial.lal:glut.o
5t888.4↔	Tx.osteo-myok/fasciok.l.sv,šf.a f.mikrov.anast:hr.st,chrh.	5v262.e↔	Komb.plast.zákr.koži a podk:stopk.miest.so vzdial.lal:stehn,kol

5v262.f↔	Komb.plast.zákr.koži a podk:stopk.miest.so vzdial.lal:predkol	8r306.02	Liečba intrakraniálnej aneurizmy stentom
5v262.g↔	Komb.plast.zákr.k.a podk:stopk.miest.so vzdial.lalokom:noha	8r306.03	Liečba intrakraniálnej aneurizmy Flow-diverterom
5v262.x↔	Komb.plast.zákr.k.a podk:stopk.mies.lal.so vzdial.lalok:ost.	8r306.04	Liečba intrakraniálnej aneurizmy Flow-disrupterom
5v263.0	Komb.plast.zákr.k.a podk:stopk.miest,vzdial.lal.a voľ.k.tra:pery	8r306.05	Liečba intrakraniálnej aneurizmy stentgraftom
5v263.4	Kom.pl.zákr.k.a podk:stopk.miest,vzdial.l.a voľ.kož.tra:ost.č.hl	8r306.06	Th intrakran.aneurizmy impantátom pre aneurizy v bifurkácií
5v263.5	Kombi.pl.zákr.k.a podk:stopk.miest,vzdial.lal.a voľ.k.trans:krk	8r306.0x	Liečba intrakraniálnej aneurizmy iným implantátom
5v263.6↔	Komb.pl.zákr.k.a podk:stop.miest,vzd.lal.a voľ.k.trans:ram,axi	8r417	Perkutánná impl.stentu do a.renalis
5v263.7↔	Komb.pl.zákr.k.a podk:stop.miest,vzdial.lal.a v.kož.tra:ram,lak	8r41b	Implan.stentu, stentgr./tzv.flowdiv.do intrakraniál.tepny
5v263.8↔	Komb.pl.zákr.k.a podk:stop.miest,vzdial.lal.a v.k.trans:predlakt	8r421	Endovask.terapia aneurizy./disekcie aorty stentom/stentgraft.
5v263.9↔	Komb.pl.zákr.koži a podk:stop.miest,vzd.lal.a voľ.k.trans:ruka	8r424	Perkut.implantácia stentgraftu pre aneurizmu a. iliaca
5v263.a	Komb.pla.zákr.k.a podk:stopk.mie.vzd.lal.a voľ.k.tra:hr.st,chrh	8r430.10	Perkut.transl.impl.sten.neuv.lieky:1 stent do intrakran.ciev
5v263.b	Komb.pl.zákr.k.a pdk:stop.miest,vzd.lal.a voľ.kož.tra:bruš.o.	8r430.20	Perkut.transl.impl.sten.neuv.lieky:2 stenty do intrakr.ciev
5v263.c	Kombi.pl.zákr.k.a podk:stopk.miest,vzd.lal.a v.kož.tra:ingv.gen	8r430.30	Perk.transl.impl.stentu neuvol.lieky:3 stenty do intrakran.ciev
5v263.d	Komb.pl.zákr.k.a podk:stop.miest,vzd.la.a voľ.kož.tra:glut.o.	8r430.40	Perkut.transl.impl.sten.neuvol.lieky:4 sten.do intrakr.ciev
5v263.e↔	Komb.pl.zákr.k.a podk:stopk.miest,vzd.lal.a voľ.k.trans:steh,kol	8r430.50	Perkut.transl.impl.sten.neuv.lieky:5 sten.do intrakran.ciev
5v263.f↔	Kom.pl.zákr.k.a podk:stopk.miest,vzd.lal.a v.kož.tra:predkol	8r430.60	Perkut.transl.impl.stentu neuvol.lieky:6 a v.st.intrakr.ciev
5v263.g↔	Komb.plast.zákr.k.a podk:stop.miest,vzd.lal.a voľ.k.trans:noha	8r431.10	Perkut.transl.impl.stentu uvoľn.lieky:1stent do intrakr.ciev
5v263.x↔	Komb.plas.zákr.k.a podk:stopk.mies,vzd.lal.a voľ.kož.transpl:ost	8r431.20	Perkut.transl.impl.stentu uvoľn.lieky:2stenty do intrakran.ciev
5v554.0	Voľ.tx.kože a lal.plast.k.a podk.prijem,voľ.lal.mikrovas.an:pery	8r431.30	Perkut.transl.impl.stentu uvoľn.lieky:3stenty do intrakr.ciev
5v554.1	Voľ.tx.kože a lal.pl.kože a podk.prijem,voľ.lal.mikrovas.an:nos	8r431.40	Perkut.transl.impl.stentu uvoľn.lieky:4 sten.dointra.ciev
5v554.2↔	Voľ.tx.kože a lal.pl.k.a podk.prijem,voľ.lal.mikrovas.an:ucho	8r431.50	Perkut.transl.impl.stentu uvoľn.lieky:5sten.do intrakran.ciev
5v554.3↔	Voľ.tx.kože a lal.pl.k.a podk.prijem,voľ.lal.mikrovas.an:oč.vieč	8r431.60	Perkut.transl.impl.stentu uvoľn.lieky:6 a viac st.do intrakr.ciev
5v554.4	Voľ.tx.kože a lal.pl.k.a podk.prijemca,voľ.lal.mikrovas.a:os.č.hl	8r432.10	Perk.transl.impl.pokr.sten.neuv.l.(stentgr):1 do intrakran.ciev
5v554.5	Voľ.tx.kože a l.plast.k.a podk.prijemca,voľ.lal.mikrovas.a:krk	8r432.20	Perk.transl.impl.pokr.sten.neuv.lieky(stentgr):2 do intrakr.ciev
5v554.6↔	Voľ.tx.kože a l.pl.k.a podk.prijemca,voľ.lal.mikrovas.a:ram,axi	8r432.30	Perk.transl.impl.pokr.sten.neuv.l.(stentgr):3 do intrakran.ciev
5v554.7↔	Voľ.tx.kože a lal.pl.k.a podk.prijem,voľ.lal.mikrovas.a:ram,lak	8r432.40	Perkut.transl.impl.pokr.sten.neuv.l.(stentgr):4 do intrakr.ciev
5v554.8↔	Voľ.tx.kože a lal.pl.k.a podk.prijem,voľ.lal.mikrovas.a:predlakt	8r432.50	Perkut.transl.impl.pokrytého ste.neuvolň.lieky:5 do intrakra.c
5v554.9↔	Voľ.tx.kože a lal.plast.k.a podk.prijem,voľ.lal.mikrovas.a:ruka	8r432.60	Perk.tr.impl.pokr.sten.neuv.l.(stentgr):6-v.do intrakr.ciev
5v554.a	Voľ.tx.kože a lal.pl.k.a podk.prijem,voľ.lal.mikrovas.a:hr/chrh	8r433.10	Perkut.transl.impl.biorezorb.stentutu:1 do intrakraniál.ciev
5v554.b	Voľ.tx.kože a lal.pl.k.a podk.prijem,voľ.lal.mikrovas.a:bruš.o	8r433.20	Perkut.transl.impl.biorezorb.stentutu:2 do intrakraniál.ciev
5v554.c	Voľ.tx.kože a lal.pl.k.a podk.prijem,voľ.lal.mikrovas.a:ingv.gen	8r433.30	Perkut.transl.impl.biorezorb.stentu:3 do intrakraniál.ciev
5v554.d	Voľ.tx.kože a lal.pl.k.a podk.prijemca,voľ.lal.mikrovas.a:glut.o	8r433.40	Perkut.transl.impl.biorezorb.stentu:4 do intrakraniál.ciev
5v554.e↔	Voľ.tx.k.a lal.plas.k.a podk.prijem,voľ.lal.mikrovas.a:stehn,kol	8r433.50	Perkut.transl.impl.biorezorb.stentu:5 do intrakraniál.ciev
5v554.f↔	Voľ.tx.kože a lal.pl.k.a podk.prijem,voľ.lal.mikrovas.a:predkol	8r433.60	Perkut.transl.impl.biorezorb.stentu:6 a viac do intrakr.ciev
5v554.g↔	Voľ.tx.kože a lal.plas.k.a podk.prijem,voľ.lal.mikrovas.a:noha	8r434.00	Perkut.transl.impl.nepokryt.CP-stentu:1 do intrakran.ciev
5v554.x↔	Voľ.tx.kože a lal.plast.k.a podk.prijemca,voľ.lal.mikrovas.a:ost.	8r434.10	Perkut.transl.impl.nepokryt.CP-stentu:2 a viac do intrakran.c
8d243	Biliodigest.anastomóza ESK navigovaná s ECE-LAMS	8r435.00	Perkut.transl.impl.pokryt.CP-stentu:1 do intrakran.ciev
8r303.00	Perkutánná balónová angioplastika ciev hlavy a krku	8r435.10	Perkut.transl.impl.pokr.CP-stentu:2 a viac do intrakran.ciev
8r303.01↔	Perkutánná balónová angioplastika intrakraniálnych ciev	8r510	Perkut.embolizácia intrakraniálneho vaskulariz.nádoru
8r303.70	Perkut.transl.interv.intrakran.ciev:sel.embol.s kov.špirál.	8r511	Perkutánná embolizácia intrakraniálnej aneurizmy
8r303.81	Perkut.transl.int.ciev:trombektómia intrakran.ciev	8r512	Perkut.embolizácia intrakraniálnej A-V malformácie
8r306.01	Liečba intrakraniálnej aneurizmy špirálami	8r925	Perkutánná fenestrácia aortálnej disekcie

ADRG X60 Poranenia a alergické reakcie

Min. 1 HDg v tabuľke X60-1

DRG X60Z Poranenia a alergické reakcie**Diagnóza X60-1**

S01.0	Otvorená rana vlasatej časti hlavy	S11.7	Viaceré otvorené rany krku
S01.41	Otvorená rana líca a temporomandibulárnej oblasti:líce	S11.80	Blížšie neurčená otvorená rana iných častí krku
S01.49	Otvorená rana líca a temporomandibulár.obl.:iné,viaceré časti	S11.9	Otvorená rana krku, bližšie neurčenej časti
S01.7	Viaceré otvorené rany hlavy	S15.00	Poranenie a.carotis, časť bližšie neurčená
S01.80	Otvorená rana iných častí hlavy, bližšie neurčená	S15.01	Poranenie a.carotis communis
S01.9	Otvorená rana hlavy, bližšie neurčenej časti	S15.02	Poranenie a.carotis externa
S07.0	Drvivé poranenie tváre	S15.03	Poranenie a.carotis interna
S07.1	Drvivé poranenie lebky	S15.1	Poranenie a.vertebrales
S07.8	Drvivé poranenie iných častí hlavy	S15.2	Poranenie v.jugularis externa
S07.9	Drvivé poranenie hlavy,časť bližšie neurčená	S15.3	Poranenie v.jugularis interna
S08.0	Avulzia (odtrhnutie) vlasatej časti hlavy	S15.7	Poranenie viacerých krvných ciev v úrovni krku
S08.8	Úrazová amputácia inej časti hlavy	S15.8	Poranenie iných krvných ciev v úrovni krku
S08.9	Úrazová amputácia bližšie neurčenej časti hlavy	S15.9	Poranenie krvných ciev v úrovni krku,blížšie neurčených
S09.0	Poranenie cievy hlavy,nezatriedené inde	S17.0	Drvivé poranenie hrtana a priedušnice
S09.7	Viaceré poranenia hlavy	S17.8	Drvivé poranenie inej časti krku
S09.8	Iné poranenie hlavy,blížšie určené	S17.9	Drvivé poranenie bližšie neurčenej časti krku

S18	Úrazová amputácia v úrovni krku	S55.2	Poranenie žily v úrovni predlaktia
S19.7	Viaceré poranenia krku	S55.7	Poranenie viac.krvných ciev v úrovni predlak.
S19.8	Iné poranenie krku, bližšie určené	S55.8	Poranenie iných krvných ciev v úrovni predlaktia
S19.9	Poranenie krku, bližšie neurčené	S55.9	Poranenie bliž.neurč.krvnej cievy v úrovni predlak.
S21.0	Otvorená rana prsníka	S57.0	Drvivé poranenie lakta
S21.1	Otvorená rana prednej steny hrudníka	S57.8	Drvivé poranenie iných častí predlaktia
S21.2	Otvorená rana zadnej steny hrudníka	S57.9	Drvivé poranenie predlaktia,bliž.neurč.časti
S21.7	Viaceré otvorené rany steny hrudníka	S58.0	Úrazová amputácia v lakti
S21.80	Otvor.rana i.časti hrudníka,b.n.	S58.1	Úrazová amputácia medzi lakťom a zápästím
S21.9	Otvorená rana hrudníka, bližšie neurčenej časti	S58.9	Úraz.amput.predlak.,úroveň b.n.
S25.0	Poranenie hrudnikovej aorty	S59.7	Viaceré poranenia lakťa a predlaktia
S25.1	Poranenie truncus brachiocephalicus alebo a.subclavia	S59.8	Iné a bližšie určené poranenie predlaktia
S25.2	Poranenie homej dutej žily	S59.9	Poranenie predlaktia, bližšie neurčené
S25.3	Poran.v.innominata(v.brachiocephalica)alebo v.subclavia	S61.0	Otvorená rana prsta (prstov) ruky bez poškod.nechta
S25.4	Poranenie pľúcnych krvných ciev	S61.1	Otvorená rana prsta (prstov) ruky s poškod.nechta
S25.5	Poranenie medzirebrových ciev	S61.7	Viaceré otvorené rany zápästia a ruky
S25.7	Poranenie viacerých krvných ciev hrudníka	S61.80	Otvorená rana i.časti zápäs.a ruky,b.n.
S25.8	Poranenie iných krvných ciev hrudníka	S61.9	Otvorená rana časti zápäs.a ruky,b.n.
S25.9	Poranenie bližšie neurčenej krvnej cievy hrudníka	S65.0	Poranenie a.ulnaris v úrovni zápästia a ruky
S27.7	Viaceré poranenia vnútrohrudníkových orgánov	S65.1	Poranenie a.radialis v úrovni zápästia a ruky
S27.9	Poran.vnútrohrudníkového orgánu,b.n.	S65.2	Poranenie ciev povrchového dlaňového oblúka
S28.0	Rozdrvený hrudník	S65.3	Poranenie ciev hlbkového dlaňového oblúka
S28.1	Úrazová amputácia časti hrudníka	S65.4	Poranenie krvnej cievy (ciev) palca
S29.7	Viaceré poranenia hrudníka	S65.5	Poranenie krvnej cievy (ciev) iného prsta ruky
S29.8	Iné poranenie hrudníka,bližšie určené	S65.7	Poranenie viacerých krvných ciev v úrov.zápäs.a ruky
S29.9	Poranenie hrudníka,bližšie neurčené	S65.8	Poranenie i.krvnej cievy v úrov.zápäs.a ruky
S31.0	Otvorená rana drieku a panvy	S65.9	Poranenie bliž.neurč.krvnej cievy v úrov.zápása ruky
S31.1	Otvorená rana brušnej steny	S67.0	Drvivé poran.palca a iného prsta/prstov ruky
S31.7	Viaceré otvorené rany brucha, drieku a panvy	S67.8	Drvivé poran.i.a bliž.neurč.časti zápäs.a ruky
S31.80	Otvorená rana inej a bližšie neurčenej časti brucha	S68.0	Úrazová amputácia palca (kompletná) (čiasočná)
S35.0	Poranenie brušnej aorty	S68.1	Úrazová amput.iného (jed.)prsta ruky (komplet.) (čiasočn.)
S35.1	Poranenie dolnej dutej žily	S68.2	Samost.úraz.amput.dvoch/viac.prstov ruky (kompl.) (čiasočn.)
S35.2	Poranenie truncus coeliacus alebo a.mesenterica	S68.3	Kombinovaná úraz.amput.(č.)prsta (prstov) s i.č.zápäs.a ruky
S35.3	Poranenie v. portae alebo v. lienalis	S68.4	Úrazová amputácia ruky v úrovni zápästia
S35.4	Poranenie krvných ciev obličky	S68.8	Úrazová amputácia inej časti zápästia a ruky
S35.5	Poranenie iliakálnych krvných ciev	S68.9	Úraz.amput.zápäs.a ruky v b.n.úr.
S35.7	Poranenie viacerých krvných ciev brucha,drieku a panvy	S69.7	Viaceré poranenia zápästia a ruky
S35.8	Poranenie iných krvných ciev brucha,drieku a panvy	S69.8	Iné poranenia zápästia a ruky,bližšie určené
S35.9	Poranenie bl.neurč.krvnej cievy v úrovni brucha,drieku a panvy	S69.9	Poranenie zápästia a ruky,bližšie neurčené
S36.88	Poranenie iných vnútrobrušných orgánov	S71.0	Otvorená rana bedra
S38.1	Drvivé poranenie iných a bl.neurč.časti brucha,drieku a panvy	S71.1	Otvorená rana stehna
S38.3	Úrazová amputácia iných a bl.neurč.časti brucha,drieku a panvy	S71.7	Viaceré otvorené rany bedra a stehna
S39.7	Viaceré poranenia brucha, drieku a panvy	S71.80	Otvorená rana i.a bliž.neurč.časti panv.pletenca
S39.80	Zlomenina penisu	S75.0	Poranenie a.femoralis
S39.88	Iné poranenie brucha,driekovokřížovej oblasti a panvy,bl.úrč.	S75.1	Poranenie v.femoralis v úrovni bedra a stehna
S39.9	Poranenie brucha, drieku a panvy, bližšie neurčené	S75.2	Poranenie v.saphena magna v úrovni bedra a stehna
S41.0	Otvorená rana pleca	S75.7	Poranenie viacerých krvných ciev v úrovni bedra a stehna
S41.1	Otvorená rana ramena	S75.8	Poranenie iných krvných ciev v úrovni bedra a stehna
S41.7	Viaceré otvorené rany pleca a ramena	S75.9	Poran.enie bliž.neurč.krvných ciev v úrovni bedra a stehna
S41.80	Bl.neurč.otvor.rana inej a bl.neurč.časti plecového pletenca	S77.0	Drvivé poranenie bedra
S45.0	Poranenie a.axillaris	S77.1	Drvivé poranenie stehna
S45.1	Poranenie a.brachialis	S77.2	Drvivé poranenie bedra a stehna
S45.2	Poranenie v.axillaris a v.brachialis	S78.0	Úrazová amputácia v bedrovom kĺbe
S45.3	Poranenie povrchovej žily v úrovni pleca a ramena	S78.1	Úrazová amputácia v úrovni medzi bedrom a kolenom
S45.7	Poranenie viacerých krvných ciev v úrovni pleca a ramena	S78.9	Úrazová amput.bedra a stehna v b.n.úrovni
S45.8	Poranenie iných krvných ciev v úrovni pleca a ramena	S79.7	Viaceré poranenia bedra a stehna
S45.9	Poranenie bliž.neurč.krvnej cievy v úrovni pleca a ramena	S79.8	Iné a bližšie určené poranenie bedra a stehna
S47	Drvivé poranenie pleca a ramena	S79.9	Poranenie bedra a stehna,bližšie neurčené
S48.0	Úrazová amputácia v plecovom kĺbe	S81.0	Otvorená rana kolena
S48.1	Úrazová amputácia v úrovni medzi plec a lakťom	S81.7	Viaceré otvorené rany predkolenia
S48.9	Úrazová amputácia v obl.pleca a ram.,úroveň b.n.	S81.80	Otvorená rana i.časti predkol.,b.n.
S49.7	Viaceré poranenia pleca a ramena	S81.9	Otvorená rana bližšie neurčenej časti predkolenia
S49.8	Iné poranenie pleca a ramena,bližšie určené	S85.0	Poranenie zákolennej tepny [a.poplitea]
S49.9	Poranenie pleca a ramena,bližšie neurčené	S85.1	Poranenie (pred.) (zad.) píštal.tepny
S51.0	Otvorená rana lakťa	S85.2	Poranenie ihlicovej tepny [a.peronea]
S51.7	Viaceré otvorené rany predlaktia	S85.3	Poranenie veľkej skrytej žily v úrov.predkol.
S51.80	Otvor.rana i.časti predlakt.,b.n.	S85.4	Poranenie malej skrytej žily v úrov.predkol.
S51.9	Otvorená rana predlaktia bližšie neurčenej časti	S85.5	Poranenie zákolennej žily [v. poplitea]
S55.0	Poranenie a.ulnaris v úrovni predlaktia	S85.7	Poranenie viac.krv. ciev v úrov.predkol.
S55.1	Poranenie a.radialis v úrovni predlaktia	S85.8	Poranenie iných krvných ciev v úrovni predkolenia

S85.9	Poranenie bliž.neurč.krv.ciev v úrov.predkol.	T04.2	Drvivé poran.postih.viac.obl.HK
S87.0	Drvivé poranenie kolena	T04.3	Drvivé poran.postih.viac.obl.DK
S87.8	Drvivé poranenie i.a bliž.neurč.časti predkol.	T04.4	Drvivé poran.postih.viac.obl.HK.aj DK
S88.0	Úrazová amputácia v úrovni kolena	T04.7	Drv.por.pos.hr.,bru.a konč./hr.,drie.a konč./hr.,pan.a kon.
S88.1	Úrazová amputácia v úrovni medzi kolenom a členkom	T04.8	Drvivé poran.postih.i.komb.telesných obl.
S88.9	Úrazová amputácia predkol.v bliž.neurč.úrovni	T04.9	Viaceré drvivé poranenia,bližšie neurčené
S89.7	Viaceré poranenia predkolenia	T05.0	Úrazová amputácia oboch rúk
S89.8	Iné poranenie predkolenia,bližšie určené	T05.1	Úrazová amput.jednej ruky a druhej HK(okr.ruky)
S89.9	Poranenie predkolenia,bližšie neurčené	T05.2	Úrazová amput.oboch HK (ktorákoľvek úr.)
S91.0	Otvorená rana členka	T05.3	Úrazová amputácia oboch nôh
S91.1	Otvorená rana prsta (prstov) nohy bez poškod.nechta	T05.4	Úrazová amput.jednej nohy a druhej DK(okr.nohy)
S91.2	Otvorená rana prsta (prstov) nohy s poškod.nechta	T05.5	Úrazová amput.oboch DK
S91.3	Otvorená rana inej časti nohy	T05.6	Úrazová amput.HK.aj DKv akejkolvek komb.
S91.7	Viaceré otvorené rany členka a nohy	T05.8	Úrazová amput.post.i.komb.telesných obl.
S91.80	Otvorená rana inej časti členka a nohy	T05.9	Viaceré úrazové amputácie,bližšie neurčené
S95.0	Poranenie a.dorsalis pedis	T06.3	Poranenie krvných ciev postihujúce viacere oblasti
S95.1	Poranenie a.plantaris pedis	T06.5	Poran.vnútrohrud.aj vnútrobruš.org./vn-hrud.aj panv.org.
S95.2	Poranenie v. dorsalis pedis	T06.8	Iné bliž.urč.poranenie postih.viac.obl.tela
S95.7	Poranenie viac.krných .ciev v úrov.členka a nohy	T07	Viaceré poranenia,bližšie neurčené
S95.8	Poranenie inej krvnej cievy v úrovni členka a nohy	T09.1	Otvorená rana trupu v bližšie neurčenej úrovni
S95.9	Poranenie bliž.neurč.krvnej cievy v úrov.členka a nohy	T09.6	Úrazová amputácia trupu v bližšie neurčenej úrovni
S97.0	Drvivé poranenie členka	T09.8	Iné bliž.určené poran.trupu v bliž.neurč.úrovni
S97.1	Drvivé poranenie prsta (prstov) nohy	T09.9	Poranenie trupu v bliž.neurč.úrovni,bliž.neurč.
S97.8	Drvivé poranenie inej časti členka a nohy	T11.1	Otvorna rana HK v bliž.neurč.úrovni
S98.0	Úrazová amputácia nohy v úrovni členka	T11.4	Poranenie bliž.neurč.cievy HK,v bliž.neurč.úrovni
S98.1	Úrazová amputácia jedného prsta nohy	T11.6	Úrazová amputácia HK,v bliž.neurč.úrovni
S98.2	Úrazová amputácia dvoch alebo viacerých prstov nohy	T11.8	Iné bliž.urč.poranenie HK,v bliž.neurč.úrovni
S98.3	Úrazová amputácia inej časti nohy	T11.9	Bližšie neurčené poranenie HK,v bliž.neurč.úrovni
S98.4	Úrazová amputácia nohy v bližšie neurčenej úrovni	T13.1	Otvorená rana DK,v bliž.neurč.úrovni
S99.7	Viaceré poranenia členka a nohy	T13.4	Poranenie bliž.neurč.krv.cievy DK,v bliž.neurč.úrovni
S99.8	Iné poranenie členka a nohy,bližšie určené	T13.6	Úrazová amputácia DK,v bliž.neurč.úrovni
S99.9	Poranenie členka a nohy,bližšie neurčené	T13.8	Iné bliž.urč.poranenie DK,v bliž.neurč.úrovni
T01.0	Otvorená rana postihujúca hlavu aj krk	T13.9	Bliž.neu.poranenie DK,v bliž.neurč.úrovni
T01.1	Otvorená rana post.hrud.a brucho,hrud.a driek./hrud.a panvu	T14.1	Otvorená rana:oblast bližšie neurčená tela
T01.2	Otvorená rana post.viac.obl.HK	T14.5	Poranenie krvnej cievy (ciev):oblast bliž.neurč.tela
T01.3	Otvorená rana post.viac.obl.DK	T14.7	Drvivé poran.a úraz.amput..oblast bliž.neurč.tela
T01.6	Otvorená rana post.viac.obl.HK a viac.obl.DK	T14.8	Iné poranenie: oblast bližšie neurčená tela
T01.8	Otvorená rana post.i.kombináciu oblastí tela	T14.9	Poranenie,bližšie neurčené
T01.9	Viaceré otvorené rany,bližšie neurčené	T78.0	Anafylaktický šok ako nežiaduci účinok potraviny
T02.40	Zlomeniny postih.viac.obl.oboch HK,zatv./bez b.u.	T78.2	Anafylaktický šok,bližšie neurčený
T02.41	Zlomeniny postih.viac.obl.oboch HK,otvor.	T78.3	Angioneurotický edém
T02.50	Zlomeniny viac.obl.oboch DK,zatv./bez b.u.	T80.5	Anafylaktický šok, zapríčinený sérom
T02.51	Zlomeniny viac.obl.oboch DK,otvor.	T80.6	Iná reakcia na sérum
T02.60	Zlomeniny postih viac.obl.Hk a DK,zatv./bez b.u.	T88.6	Anafyl.šok ako nežiad.úč.spr.ind.a spr.pod.lieku/lieč.
T02.61	Zlomeniny viac.obl.HK,DK,otvor.	T89.00	Komplikácia otvorenej rany,bližšie neurčená
T02.70	Zlomen.postih.hrud.driek.končat./hrud.panv.konč.zatv./bez b.u.	T89.01	Komplikácia otvor.rany,cudzie teleso(s infek./bez infek.)
T02.71	Zlomen.postih.hrud.s driek.a konč./hrud.s panv.a konč.,otvor.	T89.02	Komplikácia otvorenej rany,infekcia
T04.0	Drvivé poranenie postihujúce hlavu aj krk	T89.03	Komplikácia otvorenej rany,iná
T04.1	Drvivé poran.postih.hrud.aj brucho,hrud.aj driek,hrud.aj panvu		

ADRГ X62**Otravy / toxické účinky drog, liekov a iných substancií alebo následky lekárskej starostlivosti**

HDg v tabuľke X62-1 alebo HDg v tabuľke X62-2

DRГ X62Z**Otravy / toxické účinky drog, liekov a iných substancií alebo následky lekárskej starostlivosti****Hlavná diagnóza X62-1**

T36.0	Otrava penicilínmi	T36.8	Otrava inými celkovo účinkujúcimi antibiotikami
T36.1	Otrava cefalosp.a i.betalaktámovými ATB	T36.9	Otrava.celk.účink.ATB,b.n.
T36.2	Otrava liekmi zo skupiny chloramfenikolu	T37.0	Otrava sulfonamidmi
T36.3	Otrava makrolidmi	T37.1	Otrava antimykobaktériovými liekmi
T36.4	Otrava tetracyklínmi	T37.2	Otrava antimalarikami a liek.účink.na i.krv.prvky
T36.5	Otrava aminoglykozidmi	T37.3	Otrava inými antiprotozoárnymi liekmi
T36.6	Otrava rifamycínmi	T37.4	Otrava antihelmintikami
T36.7	Otrava pro.-plesň.ATB používanými systémovo	T37.5	Otrava protívirusovými liekmi

T37.8	Otrava i.bliž.urč.celk.účink.protiinf.a antiparaz.liekmi	T45.7	Otrava antagon.antikoagulancii,vit.K a i.koagulanciami
T37.9	Otrava celk.účink.protiinf.a antiparaz.liekmi,b.n.	T45.8	Otrava i.prostr.,účink.najmä celk.a na zložky krvi
T38.0	Otrava glukokortikoidmi a ich syntetickými analógmi	T45.9	Otrava bliž.neurč.prostr.účink.najmä celk.a na zložky krvi
T38.1	Otrava hormónmi štítnej žľazy a ich náhradami	T46.0	Otrava srdcovými glykozidmi a liečiv.s.pod.účink.
T38.2	Otrava tyreostatikami	T46.1	Otrava kalciovými antagonistami
T38.3	Otrava inzulínom a orálnymi antidiabetikami	T46.2	Otrava inými antiarytmikami, nezatriedenými inde
T38.4	Otrava orálnymi kontraceptívami	T46.3	Otrava koronárnymi vazodilatanciami,n.i.
T38.5	Otrava inými estrogénmi a progesterónmi	T46.4	Otrava inhibítorami enzýmu,konvertujúceho angiotenzín
T38.6	Otr.antigonadotrop.,antiestrogén.,antiandrogén.,n.i.	T46.5	Otrava i.antihypertenzívami,n.i.
T38.7	Otrava androgénmi a príbuznými anabolikami	T46.6	Otrava hypolipidemikami a pr.artériosklerotickými liek.
T38.8	Otrava i.a bliž.neurč.hormónmi a ich syntetickými náhradami	T46.7	Otrava periférnymi vazodilatanciami
T38.9	Otrava i.a bliž.neurč.antagonistami hormónov	T46.8	Otrava antivariálnymi liek. vr.sklerotizujúcich látok
T39.0	Otrava salicylátmi	T46.9	Otrava i.a bliž.neurč.prostr.účink.najmä na obehovú súst.
T39.1	Otrava derivátmi 4-aminofenolu	T47.0	Otrava antagonistami histamínových H2-receptorov
T39.2	Otrava pyrazolónovými derivátmi	T47.1	Otrava i.antacidami a liek,tlmiacimi žal.sekr.
T39.3	Otrava inými nesteroidovými antiflogistikami	T47.2	Otrava dráždivými (stimulujúcimi) preháňadlami
T39.4	Otrava antireumatikami, nezatriedenými inde	T47.3	Otrava salinickými a osmotickými preháňadlami
T39.8	Otrava i.neopiod.analget.a antipyret.,n.i.	T47.4	Otrava inými preháňadlami
T39.9	Otrava neopiod.analget.antipyr.a antireumatik.,b.n.	T47.5	Otrava digestívami
T40.0	Otrava opíom	T47.6	Otrava liekmi proti hnačke
T40.1	Otrava heroínom	T47.7	Otrava emetikami
T40.2	Otrava inými opioidmi	T47.8	Otrava i.prostr.,účink.najmä na tráv.súst.
T40.3	Otrava metadónom	T47.9	Otrava bliž.neurč.liekom,účinkuj.najmä na tráv.súst.
T40.4	Otrava inými syntetickými opiátmi	T48.0	Otrava oxytocikami
T40.5	Otrava kokainom	T48.1	Otrava relaxanciami kostr.svalov
T40.6	Otrava inými a bližšie neurčenými opiátmi	T48.2	Otrava i.a bliž.neurč.prostr.účink.najmä na svaly
T40.7	Otrava derivátmi cannabis	T48.3	Otrava antitusikami
T40.8	Otrava lysergidom [LSD]	T48.4	Otrava expektoranciami
T40.9	Otrava i.a b.n.psychodysleptikami (halucinogénmi)	T48.5	Otrava liekmi proti prechladnutiu
T41.0	Otrava inhalačnými anestetikami	T48.6	Otrava antiastmatikami,nezatriedenými inde
T41.1	Otrava intravenóznymi anestetikami	T48.7	Otrava i.a bliž.neurč.prostr.účink.najmä na dýchaciu súst.
T41.2	Otrava i.a bliž.neurč.celkovými anestetikami	T49.0	Otrava pr.plesň.,protiinf.a protizáp.liek.s mies.ú.,n.i.
T41.3	Otrava lokálnymi anestetikami	T49.1	Otrava antipruriginózami
T41.4	Otrava anestetikami,bližšie neurčenými	T49.2	Otrava lokálnymi adstringenciami a detergenciami
T41.5	Otrava liečebnými plynmi	T49.3	Otrava emolienciami,demulcenciami a ochrannými prostr.
T42.0	Otrava derivátmi hydantoínu	T49.4	Otrava keratolyt.,keratoplast.a i.liek.a prípr.na oš.vla.
T42.1	Otrava iminostilbénmi	T49.6	Otrava liek.a prípravkami používanými v ORL
T42.2	Otrava sukcinimidmi a oxazolidínmi	T49.7	Otrava zubnými liekmi na miestne použitie
T42.3	Otrava barbiturátmi	T49.8	Otrava inými prostriedkami na miestne použitie
T42.4	Otrava benzodiazepínmi	T49.9	Otrava prostried.na miestne použ.,b.n.
T42.5	Otrava zmiešanými antiepilept.,n.i.	T50.0	Otrava mineralokortikoidmi a ich antagonistami
T42.6	Otrava i.antiepilept.,sedatívami a hypnotikami	T50.1	Otrava slučkovými diuretikami
T42.7	Otrava antiepileptik.sedatív.a hypnotik.,b.n.	T50.2	Otrava inhib.karboanhydrázy,benzotiadiazid.a i.diuret.
T42.8	Otrava antiparkins a i.centrálnymi myorelax.	T50.3	Otrava prostr.ovplyvň.elektrolyt.energat.a vodnú rovnov.
T43.0	Otrava tricyklickými a tetracyklickými antidepressívami	T50.4	Otrava liekmi,ovplyvň.metaboliz.kys.močovej
T43.1	Otrava.antidep.mi skup.inhib.monoaminoxidázy	T50.5	Otrava liekmi,znižuj.chuť do jedenia (anorektiká)
T43.2	Otrava inými a bližšie neurčenými antidepressívami	T50.6	Otrava antidótami a chelátujúcimi prostr.,n.i.
T43.3	Otrava fenotiazínovými antipsychotikami a neuroleptikami	T50.7	Otrava analeptikami a antagon.opioidových rec.
T43.4	Otrava butyrofenónovými a tioxanténovými neuroleptikami	T50.8	Otrava diagnostickými prostriedkami
T43.5	Otrava i.a bliž.neurč.antipsychotikami a neuroleptikami	T50.9	Otrava i.a bliž.neurč.liekmi,liečivami a biolog.látkami
T43.6	Otrava psychostimulanciami s nebezpečenstvom návyku	T51.0	Toxický účinok etanolu
T43.8	Otrava i.psychootropnými látkami,n.i.	T51.1	Toxický účinok metanolu
T43.9	Otrava psychotropnou látkou,bližšie neurčenou	T51.2	Toxický účinok 2-propanolu
T44.0	Otrava inhibítorami cholinesterázy	T51.3	Otrava zmesou vyšších alkoh.,vznik.pri alkoh.kvasení
T44.1	Otrava i.parasympatikomimetikami (cholinergikami)	T51.8	Toxický účinok iných alkoholov
T44.2	Otrava liekmi blok.gangliá,n.i.	T51.9	Toxický účinok alkoholu,bližšie neurčeného
T44.3	Otrava i.parasympatikolytikami a spazmolytikami,n.i.	T52.0	Toxický účinok výrobkov z ropy
T44.4	Otrava agonistami prevaž.alfa-adrenorec.,n.i.	T52.1	Toxický účinok benzénu
T44.5	Otrava.agonistami prevaž.beta-adrenorec.,n.i.	T52.2	Toxický účinok homológov benzénu
T44.6	Otrava.antagon.alfa-adrenorec.,n.i.	T52.3	Toxický účinok glykolov
T44.7	Otrava antagon.beta-adrenorec.,n.i.	T52.4	Toxický účinok ketónov
T44.8	Otrava prostr.,úč.centr.a blok.adrenergný neurón,n.i.	T52.8	Toxický účinok iných organických rozpúšťadiel
T44.9	Otrava i.a bliž.neurč.liekmi,účink.prim.na auton.nervov.súst.	T52.9	Toxický účinok org.rozpúšť.,b.n.
T45.0	Otrava antialergikami a antiemetikami	T53.0	Toxický účinok karbontetrachloridu
T45.1	Otrava antineoplastickými a imunosupresívnymi liekmi	T53.1	Toxický účinok chloroformu
T45.2	Otrava vitamínmi, nezatriedenými inde	T53.2	Toxický účinok trichlóretylénu
T45.3	Otrava enzýmami, nezatriedenými inde	T53.3	Toxický účinok tetrachlóretylénu
T45.4	Otrava železom a jeho zlúčeninami	T53.4	Toxický účinok dichlómetánu
T45.5	Otrava antikoagulanciami	T53.5	Toxický účinok chlórófluórokarbónov
T45.6	Otrava liekmi, ovplyvňujúcimi fibrinolýzu	T53.6	Toxický účin.i.halog.derivátov alif.uhľov.

T53.7	Toxický účin.i.halog.derivátov arom.uhlov.	T60.4	Toxický účinok rodenticídu
T53.9	Toxický účin.halog.derivátov alif.a arom.uhlov.,n.u.	T60.8	Toxický účinok iného pesticídu
T54.0	Toxický účinok fenolu a homológov fenolu	T60.9	Toxický účinok bližšie neurčeného pesticídu
T54.1	Toxický účinok inej leptavej organickej zlúčeniny	T61.0	Otrava rybou Ciguatera
T54.2	Toxický účinok leptavej kys.a lát.podobnej kysel.	T61.1	Otrava rybou Scombroid
T54.3	Toxický účinok leptavého lúhu a látky podobnej lúhom	T61.2	Otrava inou rybou a mäkkýšom
T54.9	Toxický účinok leptavej látky,bližšie neurčenej	T61.8	Toxický účinok inej morskej potravy
T55	Toxický účinok mydla a detergentia	T61.9	Toxický účinok bližšie neurčenej morskej potravy
T56.1	Toxický účinok ortuti a jej zlúčenín	T62.0	Toxický účinok požitých húb
T56.2	Toxický účinok chrómu a jeho zlúčenín	T62.1	Toxický účinok zjedených bobúľ
T56.3	Toxický účinok kadmia a jeho zlúčenín	T62.2	Toxický účinok požitých rastlín/ich častí
T56.4	Toxický účinok medi a jej zlúčenín	T62.8	Toxický účinok i.škod. lát.požitej ako potrava,b.u.
T56.5	Toxický účinok zinku a jeho zlúčenín	T62.9	Toxický účinok škod. lát.požitej ako potrava,b.n.
T56.6	Toxický účinok cínu a jeho zlúčenín	T63.0	Toxický účinok hadieho jedu
T56.7	Toxický účinok berýlia a jeho zlúčenín	T63.1	Toxický účinok jedu iných plazov
T56.8	Toxický účinok iného kovu	T63.2	Toxický účinok jedu škorpióna
T56.9	Toxický účinok bližšie neurčeného kovu	T63.3	Toxický účinok jedu pavúka
T57.0	Toxický účinok arzénu a jeho zlúčenín	T63.4	Toxický účinok jedu iných článkonožcov
T57.1	Toxický účinok fosforu a jeho zlúčenín	T63.5	Toxický účinok kontaktu s rybou
T57.2	Toxický účinok mangánu a jeho zlúčenín	T63.6	Toxický účinok kontaktu s inými morským živočíchom
T57.3	Toxický účinok kyanovodíku	T63.8	Toxický účinok kontaktu s iným jedovatým živočíchom
T57.8	Toxický účinok i.anorganickej látky,b.u.	T63.9	Toxický účinok kont.s jedovatým živoč.,b.n.
T57.9	Toxický účinok bližšie neurčenej anorganickej látky	T64	Toxický účinok aflatoxínu a i.mykotoxínov,znečis.potravy
T58	Toxický účinok oxidu uhľnatého (CO)	T65.0	Toxický účinok kyanidu
T59.0	Toxický účinok oxidu dusíka	T65.1	Toxický účinok strychnínu a jeho solí
T59.1	Toxický účinok oxidu siričitého	T65.2	Toxický účinok tabaku a nikotínu
T59.2	Toxický účinok formaldehydu	T65.3	Tox.úč.nitroderiv.a aminoderiv.benzénu a jeho homológov
T59.3	Toxický účinok szotvorného plynu	T65.4	Toxický účinok karbóndisulfidu
T59.4	Toxický účinok plyného chlóru	T65.5	Toxický účinok nitroglycerínu a i.nitrokyselín a esterov
T59.5	Toxický účinok plyného fluóru a fluorovodíka	T65.6	Toxický účinok náterov a farieb,n.i.
T59.6	Toxický účinok sírovodíka	T65.8	Toxický účinok inej bližšie určenej látky
T59.7	Toxický účinok oxidu uhličitého	T65.9	Toxický účinok bližšie neurčenej látky
T59.8	Toxický účinok iného plynu,dymu a výparov,b.u.	T78.1	Iný nežiaduci účinok potravy,nezatriedený inde
T59.9	Toxický účinok plynu,dymu a výparov,b.n.	T78.8	Iný nežiaduci účinok,nezatriedený inde
T60.0	Toxický úč.organofosfátového a karbamátového insekticídu	T78.9	Nežiaduci účinok,bližšie neurčený
T60.1	Toxický účinok halogénovaného insekticídu	T88.5	Iná komplikácia anestézie
T60.2	Toxický účinok iného insekticídu	T88.7	Nežiaduci účinok lieku/liečiva,b.n.
T60.3	Toxický účinok herbicídu a fungicídu		

Hlavná diagnóza X62-2

H95.9	Choroba ucha a hlávkového výbežku po lek.výk.,b.n.	T85.5	Mechanická komplik.zapríč.gastroint.prot.,impl.a transpl.
N98.1	Hyperstimulácia vaječníkov	T85.6	Mechanická komplik.zap.i.gastroint.prot.impl.a transpl.,b.u.
N98.2	Komplikácie pri pokuse zaviesť oplod.vajíčko po oplod.in vitro	T85.78	Inf.a zápal.reak.zapr.i.vnúť.prot.,impl./transpl.
N98.3	Komplikácie pri pokuse zaviesť embryo pri prenose embrya	T85.88	Iná kompl.zapr.vnúť.prot.,impl./transpl.,n.i.
N98.8	Iné komplikácie spojené s umelým oplodnením	T85.9	Kompl.zapr.vnúť.prot.,impl./transpl.,b.n.
N98.9	Komplikácie spojené s umelým oplodnením,b.n.	T86.50	Porucha prekrvenia transplantovanej kože
N99.4	Zrasty panvového peritonea po chirurgickom výkone	T86.51	Nekróza transplantovanej kože
N99.9	Choroba močočovopohlav.súst.po lekár.výkone,b.n.	T86.52	Strata kožného transplantátu
T81.0	Krvácanie a hematóm,komplikujúci výk.,n.i.	T86.59	Iná a bliž.neurč.por.funkcie,zlyh.a odvrh.transpl.kože
T81.1	Šok počas výkonu alebo po výkone,nezatriedený inde	T86.88	Zlyh.a odvrhnutie i.transpl.orgánu a tkan.
T81.2	Náhodné naštiepenie a natrhnutie poč.výkonu,n.i.	T86.9	Zlyhávanie a odvrhnutie b.n.orgánu a tkan.
T81.3	Rozpad operačnej rany,nezatriedený inde	T88.1	Iná komplikácia po imunizácii, nezatriedená inde
T81.5	Cudz.teleso náhodne ponech.v tel.dutine/oper.rane po výk.	T88.3	Maligna hypertermia zapríčinená anestéziou
T81.6	Akút.reakcia na cudziu látku,ponech.náhodne poč.výk.	T88.4	Nevydarená alebo ťažká intubácia
T81.8	Iná komplikácia výkonu, nezatriedená inde	T88.8	Iná kompl.chir.výk.a lek.star.,n.i.,b.u.
T81.9	Komplikácia výkonu,bližšie neurčená	T88.9	Komplikácia chir.výkonu a lekár.star.,b.n.

ADRG X64

Iné ochorenia zapríčinené poranením, otravou alebo toxickým účinkom

HDg v tabuľke X64-1

DRG X64Z

Iné ochorenia zapríčinené poranením, otravou alebo toxickým účinkom

Hlavná diagnóza X64-1

M10.10	Dna zapríčinená olovom, na viacerých miestach	T67.1	Synkopa z horúčavy
M10.11	Dna zapríč. olovom, v obl. pleca	T67.2	Kŕče z horúčavy
M10.12	Dna zapríč. olovom, v obl. nadlaktia	T67.3	Vyčerpanie z horúčavy zapríčinené stratou vody
M10.13	Dna zapríč. olovom, v obl. predlak.	T67.4	Vyčerpanie z horúčavy zapríčinené stratou soli
M10.14	Dna zapríč. olovom, v obl. ruky	T67.5	Vyčerpanie z horúčavy, bližšie neurčené
M10.15	Dna zapríč. olovom, v obl. panvy a stehna	T67.6	Prechodná únava z horúčavy
M10.16	Dna zapríč. olovom, v obl. predkol.	T67.7	Opuch z horúčavy
M10.17	Dna zapríč. olovom, v obl. čl. a nohy	T67.8	Iné účinky horúčavy a svetla
M10.18	Dna zapríč. olovom na i. mieste	T67.9	Účinok horúčavy a svetla, bližšie neurčený
M10.19	Dna zapríčinená olovom, miesto bliž. neurč.	T68	Podchladenie
T33.0	Povrchová omrzlina hlavy	T69.0	Ruka a noha vystavená vlhkému chladu
T33.1	Povrchová omrzlina krku	T69.1	Oziablina
T33.2	Povrchová omrzlina hrudníka	T69.8	Iný účinok zníženej teploty, bližšie určený
T33.3	Povrchová omrzlina brušnej steny, drieku a panvy	T69.9	Účinok zníženej teploty, bližšie neurčený
T33.4	Povrchová omrzlina hornej končatiny	T70.2	Iný a bližšie neurčený účinok veľkej výšky
T33.5	Povrchová omrzlina zápästia a ruky	T70.3	Kesónová choroba (dekompresná choroba)
T33.6	Povrchová omrzlina bedra a stehna	T70.4	Účinok tekutiny pod vysokým tlakom
T33.7	Povrchová omrzlina kolena a predkolenia	T70.8	Iný účinok tlaku vzduchu a tlaku vody
T33.8	Povrchová omrzlina členka a nohy	T70.9	Účinok tlaku vzduchu a tlaku vody, bližšie neurčený
T33.9	Povrch. omrzlina na i. a b.n. miestach	T71	Zadusenie
T34.0	Omrzlina s nektrózou tkaniva hlavy	T73.0	Účinky hladu
T34.1	Omrzlina s nektrózou tkaniva krku	T73.1	Účinky smädu
T34.2	Omrzlina s nektrózou tkaniva hrudníka	T73.2	Vyčerpanie zapr. vystavením poveternostným vplyvom
T34.3	Omrzl. s nektróz. tkaniva brušnej steny, drieku a panvy	T73.3	Vyčerpanie zapríčinené nadmernou námahou
T34.4	Omrzlina s nektrózou tkaniva hornej končatiny	T73.8	Iný účinok nedostatku
T34.5	Omrzlina s nektrózou tkaniva zápästia a ruky	T73.9	Účinok nedostatku, bližšie neurčený
T34.6	Omrzlina s nektrózou tkaniva bedra a stehna	T75.0	Účinok blesku
T34.7	Omrzlina s nektrózou tkaniva kolena a predkolenia	T75.1	Utopenie a topenie (nie smrteľné)
T34.8	Omrzlina s nektrózou tkaniva členka a nohy	T75.2	Účinky vibrácie
T34.9	Omrzlina s nektróz. tkan. na i. a bliž. neurč. miestach	T75.4	Účinok elektrického prúdu
T35.0	Povrchová omrzlina postihujúca viaceré časti tela	T75.8	Iný účinok z vonkajších príčin, bližšie určený
T35.1	Omrzl. s tkanivovou nektróz. post. viac. čl. tela	T78.4	Alergia, bližšie neurčená
T35.2	Omrzlina hlavy a krku, bližšie neurčená	T79.2	Poúrazové druhotné a opakované krvácanie
T35.3	Omrzl. hrud., brucha, drieku a panvy b.n.	T79.4	Úrazový šok
T35.4	Omrzlina hornej končatiny, bližšie neurčená	T79.8	Iná včasná komplikácia úrazu
T35.5	Omrzlina dolnej končatiny, bližšie neurčená	T79.9	Včasná komplikácia úrazu, bližšie neurčená
T35.6	Omrzlina postihujúca viac. časti tela, b.n.	T88.2	Šok, zapríčinený anestéziou
T35.7	Omrzlina bliž. neurč. časti tela, b.n.	Z04.1	Vyšetrenie a pozorovanie po dopravnej nehode
T56.0	Toxický účinok olova a jeho zlúčenín	Z04.2	Vyšetrenie a pozorovanie po pracovnom úraze
T66	Bližšie neurčené účinky žiarenia	Z04.3	Vyšetrenie a pozorovanie po inom úraze
T67.0	Tepelný a snečný úpal	Z04.5	Vyšetrenie a pozorovanie po inom zavinenom poranení

ADRG-skupiny 901, 902**OP-výkony nesúvisiace s HDg****DRG-skupiny 901A, 901B, 901C, 901D, 902Z**

OP-výkony nesúvisiace s HDg

MDC 22

Popáleniny

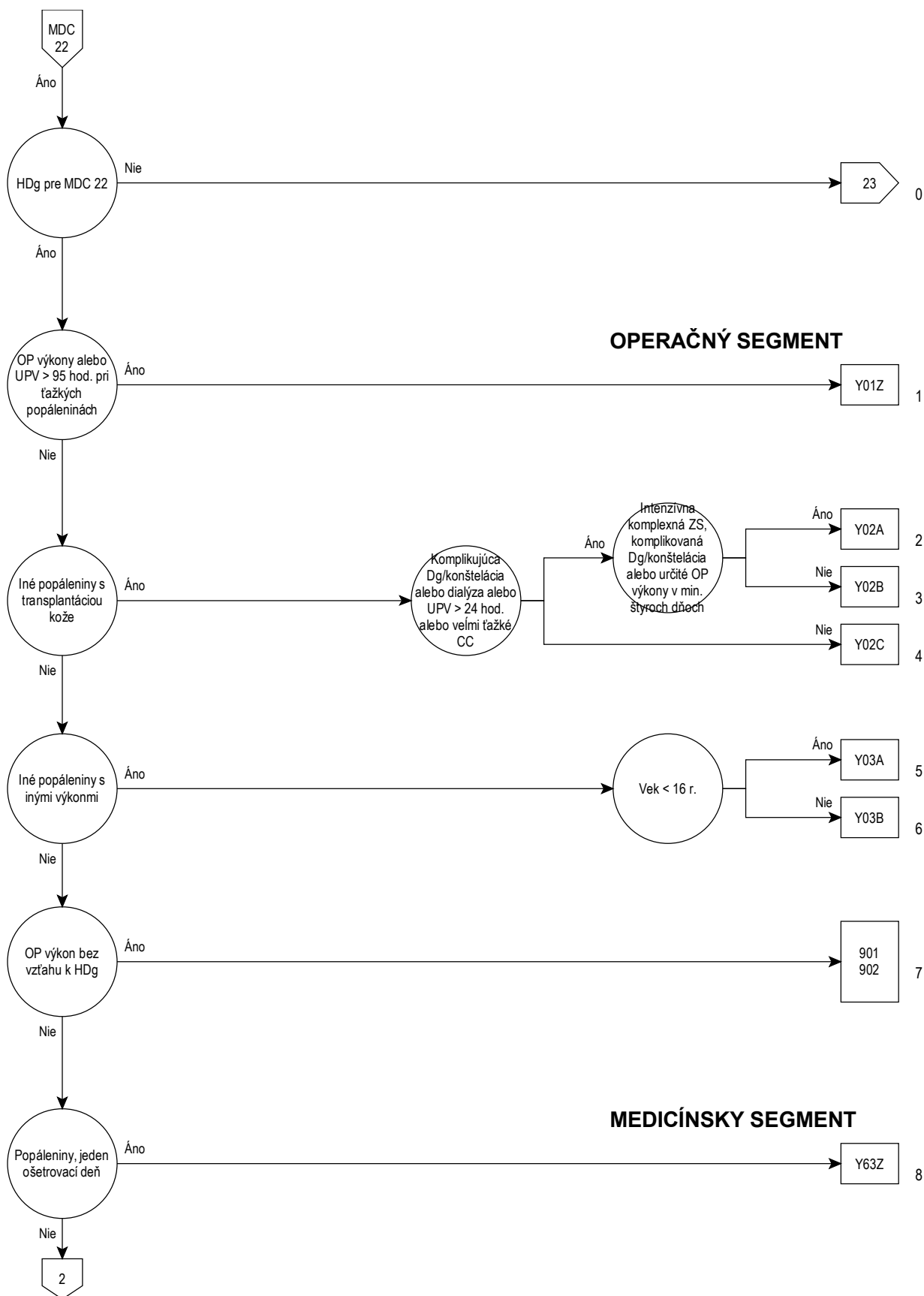

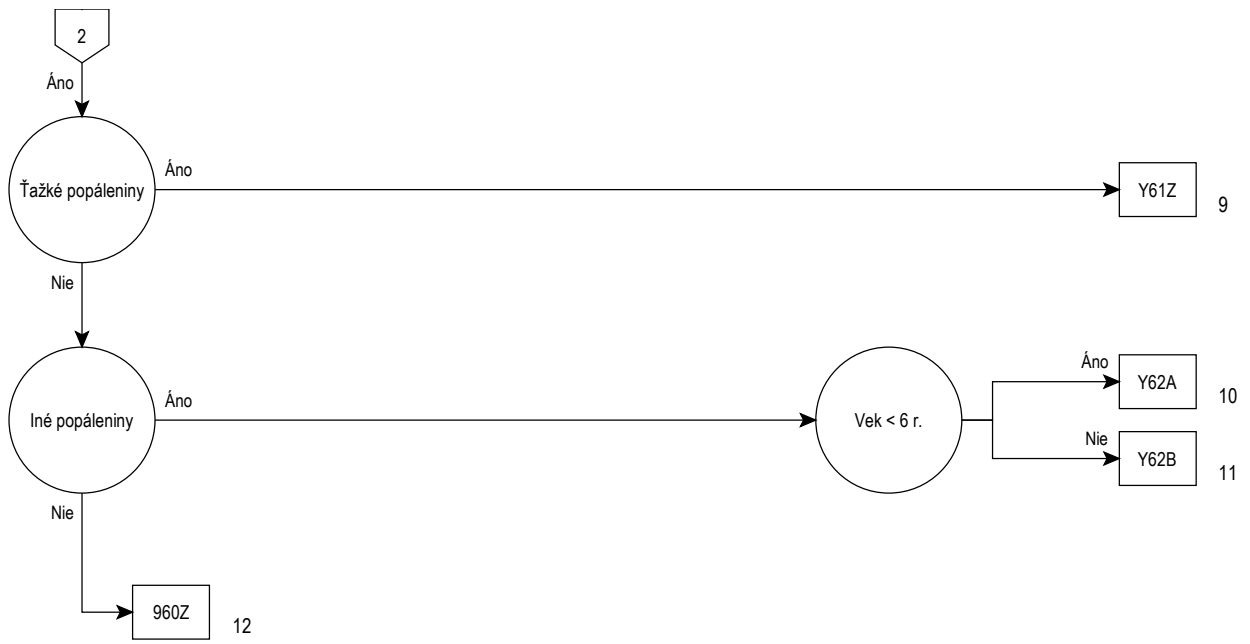

Rozhodovacia logika MDC 22

HDg v tabuľke MDC22-0

Hlavná diagnóza pre MDC 22 (MDC22-0)

T20.0	Popálenina hlavy a krku bližšie neurčeného stupňa	T21.75	Poleptanie trupu 3.stupňa,vonkajšie genitálie
T20.1	Popálenina hlavy a krku 1. stupňa	T21.79	Poleptanie trupu 3.stupňa,iná časť
T20.20	Popálenina hlavy a krku 2a. stupňa	T21.80	Popálenina trupu 2b.stupňa,časť bližšie neurčená
T20.21	Popálenina hlavy a krku 2b. stupňa	T21.81	Popálenina trupu 2b.stupňa,prsník
T20.3	Popálenina hlavy a krku 3. stupňa	T21.82	Popál.trupu 2b.st.,stena hrud.s výn.prsníka a bradavky
T20.4	Poleptanie hlavy a krku bližšie neurčeného stupňa	T21.83	Popálenina trupu 2b.stupňa,brušná stena
T20.5	Poleptanie hlavy a krku 1. stupňa	T21.84	Popálenina trupu 2b.stupňa,chrbát
T20.60	Poleptanie hlavy a krku 2a. stupňa	T21.85	Popálenina trupu 2b.stupňa,vonkajšie genitálie
T20.61	Poleptanie hlavy a krku 2b. stupňa	T21.89	Popálenina trupu 2b.stupňa,iná časť
T20.7	Poleptanie hlavy a krku 3. stupňa	T21.90	Poleptanie trupu 2b.stupňa,časť bližšie neurčená
T21.00	Popál.trupu bliž.neurč.st.časť bliž.neurč.	T21.91	Poleptanie trupu 2b.stupňa, prsník
T21.01	Popálenina trupu bližšie neurčeného stupňa,prsník	T21.92	Polept.trupu 2b.st.stena hrud.s výn.prsníka a bradavky
T21.02	Popál.trupu bliž.neurč.st.stena hrud.s výn.prsníka a bradavky	T21.93	Poleptanie trupu 2b.stupňa, brušná časť
T21.03	Popál.trupu bliž.neurč.st.brušná stena	T21.94	Poleptanie trupu 2b.stupňa,chrbát
T21.04	Popál.trupu bliž.neurč.st.chrbát (každá č.)	T21.95	Poleptanie trupu 2b.stupňa,vonkajšie genitálie
T21.05	Popál.trupu bliž.neurč.st.vonk.genitálie	T21.99	Poleptanie trupu 2b.stupňa,iná časť
T21.09	Popál.trupu bliž.neurčeného stupňa,iná časť	T22.00	Popál.pleca a HK okrem zápastia,ruky,bliž.neur.stup.časť b.n.
T21.10	Popálenina trupu 1. stupňa,časť bližšie neurčená	T22.01	Popál.pleca a HK okr.zápäs.a ruky,bliž.neur.st.lak.a predlak.
T21.11	Popálenina trupu 1. stupňa,prsník	T22.02	Popál.pleca a HK okr.zápäs.a ruky,bliž.neurč.st.ram.a ple.
T21.12	Popál.trupu 1.st.,stena hrud.s výn.prsníka a bradavky	T22.03	Popál.pleca a HK okr.zápäs.a ruky,bliž.neurč.st.podpazušie
T21.13	Popálenina trupu 1. stupňa,brušná stena	T22.10	Popál.pleca a HK okr.zápäs.a ruky,1.st.,časť bliž.neurč.
T21.14	Popál.trupu 1.st.,chrbát	T22.11	Popál.pleca a HK okr.zápäs.a ruky,1.st.,lak.a predlak.
T21.15	Popálenina trupu 1. stupňa,vonkajšie genitálie	T22.12	Popál.pleca a HK okr.zápäs.a ruky,1.st.,ram.a ple.
T21.19	Popálenina trupu 1. stupňa,iná časť	T22.13	Popál.pleca a HK okr.zápäs.a ruky,1.st.,podpazušie
T21.20	Popálenina trupu 2a. stupňa,časť bližšie neurčená	T22.20	Popál.pleca a HK okr.zápäs.a ruky,2a.st.,časť bliž.neurč.
T21.21	Popálenina trupu 2a. stupňa,prsník	T22.21	Popál.pleca a HK okr.zápäs.a ruky,2a.st.,lak.a predlak.
T21.22	Popál.trupu 2a.st.,stena hrud.s výn.prsníka a bradavky	T22.22	Popál.pleca a HK okr.zápäs.a ruky,2a.st.,hor.č.ram.a ple.
T21.23	Popálenina trupu 2a. stupňa, brušná stena	T22.23	Popál.pleca a HK okr.zápäs.a ruky,2a.st.,podpazušie
T21.24	Popál.trupu 2a.st.,chrbát	T22.30	Popál.pleca a HK okr.zápäs.a ruky,3.st.,časť bliž.neurč.
T21.25	Popálenina trupu 2a. stupňa,vonkajšie genitálie	T22.31	Popál.pleca a HK okr.zápäs.a ruky,3.st.,lak.a predlak.
T21.29	Popálenina trupu 2a. stupňa,iná časť	T22.32	Popál.pleca a HK okr.zápäs.a ruky,3.st.,ram.a plece
T21.30	Popálenina trupu 3. stupňa,časť bližšie neurčená	T22.33	Popál.pleca a HK okr.zápäs.a ruky,3.st.,podpazušie
T21.31	Popálenina trupu 3. stupňa,prsník	T22.40	Polept.pleca a HK okr.zápäs.a ruky,bliž.n.st.,časť bliž.neurč.
T21.32	Popál.trupu 3.st.,stena hrud.s výn.prsníka a bradavky	T22.41	Polept.pleca a HK okr.zápäs.a ruky,bliž.n.st.,lak.a predlak.
T21.33	Popálenina trupu 3. stupňa,brušná stena	T22.42	Polept.pleca a HK okr.zápäs.a ruky,bliž.n.st.,ram.a ple.
T21.34	Popál.trupu 3.st.,chrbát	T22.43	Polept.pleca a HK okr.zápäs.a ruky,bliž.n.st.,podpazušie
T21.35	Popálenina trupu 3. stupňa,vonkajšie genitálie	T22.50	Polept.pleca a HK okr.zápäs.a ruky,1.st.,časť bliž.neurč.
T21.39	Popálenina trupu 3. stupňa,iná časť	T22.51	Polept.pleca a HK okr.zápäs.a ruky,1.st.,lak.a predlak.
T21.40	Polept.trupu bliž.neurč.stupňa,časť bližšie neurčená	T22.52	Polept.pleca a HK okr.zápäs.a ruky,1.st.,ram.a ple.
T21.41	Poleptanie trupu bližšie neurčeného stupňa, prsník	T22.53	Polept.pleca a HK okr.zápäs.a ruky,1.st.,podpazušie
T21.42	Polept.trupu bliž.neurč.st.stena hrud.s výn.prsníka a bradavky	T22.60	Polept.pleca a HK okr.zápäs.a ruky,2a.st.,časť bliž.neurč.
T21.43	Polept.trupu bliž.neurč.stupňa,brušná stena	T22.61	Polept.pleca a HK okr.zápäs.a ruky,2a.st.,lak.a predlak.
T21.44	Polept.trupu bliž.neurč.stupňachrbát (každá č.)	T22.62	Polept.pleca a HK okr.zápäs.a ruky,2a.st.,ram.a ple.
T21.45	Polept.trupu bliž.neurč.stupňavonk.genitálie	T22.63	Polept.pleca a HK okr.zápäs.a ruky,2a.st.,podpazušie
T21.49	Polept.trupu bliž.neurč.stupňa,iná časť	T22.70	Polept.pleca a HK okr.zápäs.a ruky,3.st.,časť bliž.neurč.
T21.50	Poleptanie trupu 1.stupňa,časť bližšie neurčená	T22.71	Polept.pleca a HK okr.zápäs.a ruky,3.st.,lak.a predlak.
T21.51	Poleptanie trupu 1.stupňa,prsník	T22.72	Polept.pleca a HK okr.zápäs.a ruky,3.st.,ram.a ple.
T21.52	Polept.trupu 1.st.,stena hrud.s výn.prsníka a bradavky	T22.73	Polept.pleca a HK okr.zápäs.a ruky,3.st.,podpazušie
T21.53	Poleptanie trupu 1.stupňa,brušná stena	T22.80	Popál.pleca a HK okr.zápäs.a ruky,2b.st.,časť bliž.neurč.
T21.54	Poleptanie trupu 1.stupňa,chrbát	T22.81	Popál.pleca a HK okr.zápäs.a ruky,2b.st.,lak.a predlak.
T21.55	Poleptanie trupu 1.stupňa,vonkajšie genitálie	T22.82	Popál.pleca a HK okr.zápäs.a ruky,2b.st.,ram.a ple.
T21.59	Poleptanie trupu 1.stupňa,iná časť	T22.83	Popál.pleca a HK okr.zápäs.a ruky,2b.st.,podpazušie
T21.60	Poleptanie trupu 2a.stupňa časť bližšie neurčená	T22.90	Polept.pleca a HK okr.zápäs.a ruky,2b.st.,časť bliž.neurč.
T21.61	Poleptanie trupu 2a.stupňa,prsník	T22.91	Polept.pleca a HK okr.zápäs.a ruky,2b.st.,lak.a predlak.
T21.62	Polept.trupu 2a.st.,stena hrud.s výn.prsníka a bradavky	T22.92	Polept.pleca a HK okr.zápäs.a ruky,2b.st.,ram.a ple.
T21.63	Poleptanie trupu 2a.stupňa, brušná stena	T22.93	Polept.pleca a HK okr.zápäs.a ruky,2b.st.,podpazušie
T21.64	Poleptanie trupu 2a.stupňa,chrbát	T23.0	Popálenina zápäs.a ruky bliž.neurč.stupňa
T21.65	Poleptanie trupu 2a.stupňa,vonkajšie genitálie	T23.1	Popálenina zápastia a ruky 1.stupňa
T21.69	Poleptanie trupu 2a.stupňa,iná časť	T23.20	Popálenina zápastia a ruky 2a.stupňa
T21.70	Poleptanie trupu 3.stupňa,časť bližšie neurčená	T23.21	Popálenina zápastia a ruky 2b.stupňa
T21.71	Poleptanie trupu 3.stupňa,prsník	T23.3	Popálenina zápastia a ruky 3.stupňa
T21.72	Polept.trupu 3.st.,stena hrud.s výn.prsníka a bradavky	T23.4	Poleptanie zápastia a ruky bliž.neurč.stupňa
T21.73	Poleptanie trupu 3.stupňa,brušná stena	T23.5	Poleptanie zápastia a ruky 1.stupňa
T21.74	Poleptanie trupu 3.stupňa,chrbát	T23.60	Poleptanie zápastia a ruky 2a.stupňa

T23.61	Poleptanie zápästia a ruky 2b stupňa	T31.55	Popál.50-59%povr.tela,50-59%popál.3.st.
T23.7	Poleptanie zápästia a ruky 3.stupňa	T31.60	Popál.60-69%povr.tela,<ako10 %/b.n.č.-popál.3.st.
T24.0	Popál.bedra a DK okr.čl.a nohy bliž.neurč.st.	T31.61	Popál.60-69%povr.tela,10-19%popál.3.st.
T24.1	Popál.bedra a DK okr.čl.a nohy 1.st.	T31.62	Popál.60-69%povr.tela,20-29%popál.3.st.
T24.20	Popál.bedra a DK okr.čl.a nohy 2a.st.	T31.63	Popál.60-69%povr.tela,30-39%popál.3.st.
T24.21	Popál.bedra a DK okr.čl.a nohy 2b.st.	T31.64	Popál.60-69%povr.tela,40-49%popál.3.st.
T24.3	Popál.bedra a DK okr.čl.a nohy 3.st.	T31.65	Popál.60-69%povr.tela,50-59%popál.3.st.
T24.4	Polept.bedra a DK okr.čl.a nohy bliž.neurč.stpňa	T31.66	Popál.60-69%povr.tela,60-69%popál.3.st.
T24.5	Polept.bedra a DK okr.čl.a nohy 1.st.	T31.70	Popál.70-79%povr.tela,<ako10 %/b.n.č.-popál.3.st.
T24.60	Polept.bedra a DK okr.čl.a nohy 2a.st.	T31.71	Popál.70-79%povr.tela,10-19%popál.3.st.
T24.61	Polept.bedra a DK okr.čl.a nohy 2b.st.	T31.72	Popál.70-79%povr.tela,20-29%popál.3.st.
T24.7	Polept.bedra a DK okr.čl.a nohy 3.st.	T31.73	Popál.70-79%povr.tela,30-39%popál.3.st.
T25.0	Popálenina členka a nohy bližšie neurčeného stupňa	T31.74	Popál.70-79%povr.tela,40-49%popál.3.st.
T25.1	Popálenina členka a nohy 1.stupňa	T31.75	Popál.70-79%povr.tela,50-59%popál.3.st.
T25.20	Popálenina členka a nohy 2a.stupňa	T31.76	Popál.70-79%povr.tela,60-69%popál.3.st.
T25.21	Popálenina členka a nohy 2b.stupňa	T31.77	Popál.70-79%povr.tela,70-79%popál.3.st.
T25.3	Popálenina členka a nohy 3.stupňa	T31.80	Popál.80-89%povr.tela,<ako10 %/b.n.č.-popál.3.st.
T25.4	Poleptanie členka a nohy bližšie neurčeného stupňa	T31.81	Popál.80-89%povr.tela,10-19%popál.3.st.
T25.5	Poleptanie členka a nohy 1.stupňa	T31.82	Popál.80-89%povr.tela,20-29%popál.3.st.
T25.60	Poleptanie členka a nohy 2a.stupňa	T31.83	Popál.80-89%povr.tela,30-39%popál.3.st.
T25.61	Poleptanie členka a nohy 2b.stupňa	T31.84	Popál.80-89%povr.tela,40-49%popál.3.st.
T25.7	Poleptanie členka a nohy 3.stupňa	T31.85	Popál.80-89%povr.tela,50-59%popál.3.st.
T27.2	Popálenina iných častí dýchacích ciest	T31.86	Popál.80-89%povr.tela,60-69%popál.3.st.
T27.3	Popálenina bližšie neurčenej časti dýchacích ciest	T31.87	Popál.80-89%povr.tela,70-79%popál.3.st.
T27.6	Poleptanie iných častí dýchacích ciest	T31.88	Popál.80-89%povr.tela,80-89%popál.3.st.
T27.7	Poleptanie bližšie neurčenej časti dýchacích ciest	T31.90	Popál.90 a viac%povr.tela,<ako10 %/b.n.č.-popál.3.st.
T28.3	Popálenina vnútorných močovopohlavných orgánov	T31.91	Popál.90 a viac%povr.tela,10-19%popál.3.st.
T28.4	Popálenina iných a bliž.neurč.vnútr.org.	T31.92	Popál.90 a viac%povr.tela,20-29%popál.3.st.
T28.8	Poleptanie vnútorných močovopohlavných orgánov	T31.93	Popál.90 a viac%povr. tela,30-39%popál.3.st.
T28.9	Poleptanie iných a bliž.neurč.vnútr.ústrojov	T31.94	Popál.90 a viac%povr.tela,40-49%popál.3.st.
T29.0	Popálenina viac.obl.tela bliž.neurč.stupňa	T31.95	Popál.90 a viac%povr.tela,50-59%popál.3.st.
T29.1	Popál.viac.obl.tela,kde sa ako najťažší uvádza 1.st.	T31.96	Popál.90 a viac%povr.tela,60-69%popál.3.st.
T29.20	Popál.viac.obl.tela,kde sa ako najťažší uvádza 2a.st.	T31.97	Popál.90 a viac%povr.tela,70-79%popál.3.st.
T29.21	Popál.viac.obl.tela,kde sa ako najťažší uvádza 2b.st.	T31.98	Popál.90 a viac%povr.tela,80-89%popál.3.st.
T29.3	Popál.viac.obl.tela,uvedený najmen.raz 3.st.	T31.99	Popál.90 a viac%povr.tela,90 %/viac popál.3.st.
T29.4	Polept.viac.častí tela bliž.neurč.stupňa	T32.00	Polept.<ako10%povr.tela,<ako10 %/b.n.č.-polept.3.st.
T29.5	Polept.viac.č.tela,kde sa ako najťažší uvádza 1.st.	T32.10	Polept.10-19%povr.tela,<ako10 %/b.n.č.-polept.3.st.
T29.60	Polept.viac.častí tela,kde sa ako najťažší uvádza 2a.st.	T32.11	Polept.10-19%povr.tela,10-19%polept.3.st.
T29.61	Polept.viac.častí tela,kde sa ako najťažší uvádza 2b.st.	T32.20	Polept.20-29%povr.tela,<ako10 %/b.n.č.-polept.3.st.
T29.7	Polept.viac.častí tela,uvedený najmen.raz 3.st.	T32.21	Polept.20-29%povr.tela,10-19%polept.3.st.
T30.0	Popálenina:oblasť bliž.neurč.tela bliž.neurč.stup.	T32.22	Polept.20-29%povr.tela,20-29%polept.3.st.
T30.1	Popálenina:oblasť bližšie neurčená tela 1.stupňa	T32.30	Polept.30-39%povr.tela,<ako10 %/b.n.č.-polept.3.st.
T30.20	Popálenina:oblasť bližšie neurčená tela 2a.stupňa	T32.31	Polept.30-39%povr.tela,10-19%polept.3.st.
T30.21	Popálenina:oblasť bližšie neurčená tela 2.stupňa	T32.32	Polept.30-39%povr.tela,20-29%polept.3.st.
T30.3	Popálenina:oblasť bližšie neurčená tela 3.stupňa	T32.33	Polept.30-39%povr.tela,30-39%polept.3.st.
T30.4	Poleptanie:oblasť bliž.neurč.tela bliž.neurč.stupňa	T32.40	Polept.40-49%povr.tela,<ako10 %/b.n.č.-polept.3.st.
T30.5	Poleptanie: oblasť bližšie neurčená tela 1.stupňa	T32.41	Polept.40-49%povr.tela,10-19%polept.3.st.
T30.60	Poleptanie: oblasť bližšie neurčená tela 2a.stupňa	T32.42	Polept.40-49%povr.tela,20-29%polept.3.st.
T30.61	Poleptanie: oblasť bližšie neurčená tela 2b.stupňa	T32.43	Polept.40-49%povr.tela,30-39%polept.3.st.
T30.7	Poleptanie: oblasť bližšie neurčená tela 3.stupňa	T32.44	Polept.40-49%povr.tela,40-49%polept.3.st.
T31.00	Popál.postih.men.ako10 %povrch.tela b.n.podieli popál.3.st	T32.50	Polept.50-59%povr.tela,<ako10 %/b.n.č.-polept.3.st.
T31.10	Popál.10-19%povr.tela,<ako10 %/b.n.č.-popál.3.st.	T32.51	Polept.50-59%povr.tela,10-19%polept.3.st.
T31.11	Popál.10-19%povr.tela,10-19%popál.3.st.	T32.52	Polept.50-59%povr.tela,20-29%polept.3.st.
T31.20	Popál.20-29%povr.tela,<ako10 %/b.n.č.-popál.3.st.	T32.53	Polept.50-59%povr.tela,30-39%polept.3.st.
T31.21	Popál.20-29%povr.tela,10-19%popál.3.st.	T32.54	Polept.50-59%povr.tela,40-49%polept.3.st.
T31.22	Popál.20-29%povr.tela,20-29%popál.3.st.	T32.55	Polept.50-59%povr.tela,50-59%polept.3.st.
T31.30	Popál.30-39%povr.tela,<ako10 %/b.n.č.-popál.3.st.	T32.60	Polept.60-69%povr.tela,<ako10 %/b.n.č.-polept.3.st.
T31.31	Popál.30-39%povr.tela,10-19%popál.3.st.	T32.61	Polept.60-69%povr.tela,10-19%polept.3.st.
T31.32	Popál.30-39%povr.tela,20-29%popál.3.st.	T32.62	Polept.60-69%povr.tela,20-29%polept.3.st.
T31.33	Popál.30-39%povr.tela,30-39%popál.3.st.	T32.63	Polept.60-69%povr.tela,30-39%polept.3.st.
T31.40	Popál.40-49%povr.tela,<ako10 %/b.n.č.-popál.3.st.	T32.64	Polept.60-69%povr.tela,40-49%polept.3.st.
T31.41	Popál.40-49%povr.tela,10-19%popál.3.st.	T32.65	Polept.60-69%povr.tela,50-59%polept.3.st.
T31.42	Popál.40-49%povr.tela,20-29%popál.3.st.	T32.66	Polept.60-69%povr.tela,60-69%polept.3.st.
T31.43	Popál.40-49%povr.tela,30-39%popál.3.st.	T32.70	Polept.70-79%povr.tela,<ako10 %/b.n.č.-polept.3.st.
T31.44	Popál.40-49%povr.tela,40-49%popál.3.st.	T32.71	Polept.70-79%povr.tela,10-19%polept.3.st.
T31.50	Popál.50-59%povr.tela,<ako10 %/b.n.č.-popál.3.st.	T32.72	Polept.70-79%povr.tela,20-29%polept.3.st.
T31.51	Popál.50-59%povr.tela,10-19%popál.3.st.	T32.73	Polept.70-79%povr.tela,30-39%polept.3.st.
T31.52	Popál.50-59%povr.tela,20-29%popál.3.st.	T32.74	Polept.70-79%povr.tela,40-49%polept.3.st.
T31.53	Popál.50-59%povr.tela,30-39%popál.3.st.	T32.75	Polept.70-79%povr.tela,50-59%polept.3.st.
T31.54	Popál.50-59%povr.tela,40-49%popál.3.st.	T32.76	Polept.70-79%povr.tela,60-69%polept.3.st.

T32.77	Polept.70-79%povr.tela,70-79%polept.3.st.	T32.90	Polept.90 a viac%povr.tela,<ako10 %/b.n.č.-polept.3.st.
T32.80	Polept.80-89%povr.tela,<ako10 %/b.n.č.-polept.3.st.	T32.91	Polept.90 a viac%povr.tela,10-19%polept.3.st.
T32.81	Polept.80-89%povr.tela,10-19%polept.3.st.	T32.92	Polept.90 a viac%povr.tela,20-29%polept.3.st.
T32.82	Polept.80-89%povr.tela,20-29%polept.3.st.	T32.93	Polept.90 a viac%povr.tela,30-39%polept.3.st.
T32.83	Polept.80-89%povr.tela,30-39%polept.3.st.	T32.94	Polept.90 a viac%povr.tela,40-49%polept.3.st.
T32.84	Polept.80-89%povr.tela,40-49%polept.3.st.	T32.95	Polept.90 a viac%povr.tela,50-59%polept.3.st.
T32.85	Polept.80-89%povr.tela,50-59%polept.3.st.	T32.96	Polept.90 a viac%povr.tela,60-69%polept.3.st.
T32.86	Polept.80-89%povr.tela,60-69%polept.3.st.	T32.97	Polept.90 a viac%povr.tela,70-79%polept.3.st.
T32.87	Polept.80-89%povr.tela,70-79%polept.3.st.	T32.98	Polept.90 a viac%povr.tela,80-89%polept.3.st.
T32.88	Polept.80-89%povr.tela,80-89%polept.3.st.	T32.99	Polept.90 a viac%povr.tela,90% a viac polept.3.st.

ADRG Y01**OP výkony alebo UPV > 95 hodín pri ťažkých popáleninách**

(Diagnóza v tabuľke Y01-1 alebo diagnóza v tabuľke Y01-2 a diagnóza v tabuľke Y01-3) a min. 1 výk. v tabuľke Y01-4 alebo UPV > 95 hod.

DRG Y01Z**OP výkony alebo UPV > 95 hodín pri ťažkých popáleninách****Diagnóza Y01-1**

T31.22	Popál.20-29%povr.tela,20-29%popál.3.st.	T31.99	Popál.90 a viac%povr.tela,90 %/viac popál.3.st.
T31.32	Popál.30-39%povr.tela,20-29%popál.3.st.	T32.22	Polept.20-29%povr.tela,20-29%polept.3.st.
T31.33	Popál.30-39%povr.tela,30-39%popál.3.st.	T32.32	Polept.30-39%povr.tela,20-29%polept.3.st.
T31.40	Popál.40-49%povr.tela,<ako10 %/b.n.č.-popál.3.st.	T32.33	Polept.30-39%povr.tela,30-39%polept.3.st.
T31.41	Popál.40-49%povr.tela,10-19%popál.3.st.	T32.40	Polept.40-49%povr.tela,<ako10 %/b.n.č.-polept.3.st.
T31.42	Popál.40-49%povr.tela,20-29%popál.3.st.	T32.41	Polept.40-49%povr.tela,10-19%polept.3.st.
T31.43	Popál.40-49%povr.tela,30-39%popál.3.st.	T32.42	Polept.40-49%povr.tela,20-29%polept.3.st.
T31.44	Popál.40-49%povr.tela,40-49%popál.3.st.	T32.43	Polept.40-49%povr.tela,30-39%polept.3.st.
T31.50	Popál.50-59%povr.tela,<ako10 %/b.n.č.-popál.3.st.	T32.44	Polept.40-49%povr.tela,40-49%polept.3.st.
T31.51	Popál.50-59%povr.tela,10-19%popál.3.st.	T32.50	Polept.50-59%povr.tela,<ako10 %/b.n.č.-polept.3.st.
T31.52	Popál.50-59%povr.tela,20-29%popál.3.st.	T32.51	Polept.50-59%povr.tela,10-19%polept.3.st.
T31.53	Popál.50-59%povr.tela,30-39%popál.3.st.	T32.52	Polept.50-59%povr.tela,20-29%polept.3.st.
T31.54	Popál.50-59%povr.tela,40-49%popál.3.st.	T32.53	Polept.50-59%povr.tela,30-39%polept.3.st.
T31.55	Popál.50-59%povr.tela,50-59%popál.3.st.	T32.54	Polept.50-59%povr.tela,40-49%polept.3.st.
T31.60	Popál.60-69%povr.tela,<ako10 %/b.n.č.-popál.3.st.	T32.55	Polept.50-59%povr.tela,50-59%polept.3.st.
T31.61	Popál.60-69%povr.tela,10-19%popál.3.st.	T32.60	Polept.60-69%povr.tela,<ako10 %/b.n.č.-polept.3.st.
T31.62	Popál.60-69%povr.tela,20-29%popál.3.st.	T32.61	Polept.60-69%povr.tela,10-19%polept.3.st.
T31.63	Popál.60-69%povr.tela,30-39%popál.3.st.	T32.62	Polept.60-69%povr.tela,20-29%polept.3.st.
T31.64	Popál.60-69%povr.tela,40-49%popál.3.st.	T32.63	Polept.60-69%povr.tela,30-39%polept.3.st.
T31.65	Popál.60-69%povr.tela,50-59%popál.3.st.	T32.64	Polept.60-69%povr.tela,40-49%polept.3.st.
T31.66	Popál.60-69%povr.tela,60-69%popál.3.st.	T32.65	Polept.60-69%povr.tela,50-59%polept.3.st.
T31.70	Popál.70-79%povr.tela,<ako10 %/b.n.č.-popál.3.st.	T32.66	Polept.60-69%povr.tela,60-69%polept.3.st.
T31.71	Popál.70-79%povr.tela,10-19%popál.3.st.	T32.70	Polept.70-79%povr.tela,<ako10 %/b.n.č.-polept.3.st.
T31.72	Popál.70-79%povr.tela,20-29%popál.3.st.	T32.71	Polept.70-79%povr.tela,10-19%polept.3.st.
T31.73	Popál.70-79%povr.tela,30-39%popál.3.st.	T32.72	Polept.70-79%povr.tela,20-29%polept.3.st.
T31.74	Popál.70-79%povr.tela,40-49%popál.3.st.	T32.73	Polept.70-79%povr.tela,30-39%polept.3.st.
T31.75	Popál.70-79%povr.tela,50-59%popál.3.st.	T32.74	Polept.70-79%povr.tela,40-49%polept.3.st.
T31.76	Popál.70-79%povr.tela,60-69%popál.3.st.	T32.75	Polept.70-79%povr.tela,50-59%polept.3.st.
T31.77	Popál.70-79%povr.tela,70-79%popál.3.st.	T32.76	Polept.70-79%povr.tela,60-69%polept.3.st.
T31.80	Popál.80-89%povr.tela,<ako10 %/b.n.č.-popál.3.st.	T32.77	Polept.70-79%povr.tela,70-79%polept.3.st.
T31.81	Popál.80-89%povr.tela,10-19%popál.3.st.	T32.80	Polept.80-89%povr.tela,<ako10 %/b.n.č.-polept.3.st.
T31.82	Popál.80-89%povr.tela,20-29%popál.3.st.	T32.81	Polept.80-89%povr.tela,10-19%polept.3.st.
T31.83	Popál.80-89%povr.tela,30-39%popál.3.st.	T32.82	Polept.80-89%povr.tela,20-29%polept.3.st.
T31.84	Popál.80-89%povr.tela,40-49%popál.3.st.	T32.83	Polept.80-89%povr.tela,30-39%polept.3.st.
T31.85	Popál.80-89%povr.tela,50-59%popál.3.st.	T32.84	Polept.80-89%povr.tela,40-49%polept.3.st.
T31.86	Popál.80-89%povr.tela,60-69%popál.3.st.	T32.85	Polept.80-89%povr.tela,50-59%polept.3.st.
T31.87	Popál.80-89%povr.tela,70-79%popál.3.st.	T32.86	Polept.80-89%povr.tela,60-69%polept.3.st.
T31.88	Popál.80-89%povr.tela,80-89%popál.3.st.	T32.87	Polept.80-89%povr.tela,70-79%polept.3.st.
T31.90	Popál.90 a viac%povr.tela,<ako10 %/b.n.č.-popál.3.st.	T32.88	Polept.80-89%povr.tela,80-89%polept.3.st.
T31.91	Popál.90 a viac%povr.tela,10-19%popál.3.st.	T32.90	Polept.90 a viac%povr.tela,<ako10 %/b.n.č.-polept.3.st.
T31.92	Popál.90 a viac%povr.tela,20-29%popál.3.st.	T32.91	Polept.90 a viac%povr.tela,10-19%polept.3.st.
T31.93	Popál.90 a viac%povr.tela,30-39%popál.3.st.	T32.92	Polept.90 a viac%povr.tela,20-29%polept.3.st.
T31.94	Popál.90 a viac%povr.tela,40-49%popál.3.st.	T32.93	Polept.90 a viac%povr.tela,30-39%polept.3.st.
T31.95	Popál.90 a viac%povr.tela,50-59%popál.3.st.	T32.94	Polept.90 a viac%povr.tela,40-49%polept.3.st.
T31.96	Popál.90 a viac%povr.tela,60-69%popál.3.st.	T32.95	Polept.90 a viac%povr.tela,50-59%polept.3.st.
T31.97	Popál.90 a viac%povr.tela,70-79%popál.3.st.	T32.96	Polept.90 a viac%povr.tela,60-69%polept.3.st.
T31.98	Popál.90 a viac%povr.tela,80-89%popál.3.st.		

T32.97	Polept.90 a viac%povr.tela,70-79%polept.3.st.	T32.99	Polept.90 a viac%povr.tela,90% a viac polept.3.st.
T32.98	Polept.90 a viac%povr.tela,80-89%polept.3.st.		

Diagnóza Y01-2

T20.20	Popálenina hlavy a krku 2a. stupňa	T22.22	Popál.pleca a HK okr.zápäs.a ruky,2a.st.,hor.č.ram.a ple.
T20.21	Popálenina hlavy a krku 2b. stupňa	T22.23	Popál.pleca a HK okr.zápäs.a ruky,2a.st.,podpazušie
T20.60	Poleptanie hlavy a krku 2a. stupňa	T22.60	Polept.pleca a HK okr.zápäs.a ruky,2a.st.,časť bliž.neurč.
T20.61	Poleptanie hlavy a krku 2b. stupňa	T22.61	Polept.pleca a HK okr.zápäs.a ruky,2a.st.,lak.a predlak.
T21.20	Popálenina trupu 2a. stupňa,časť bližšie neurčená	T22.62	Polept.pleca a HK okr.zápäs.a ruky,2a.st.,ram.a ple.
T21.21	Popálenina trupu 2a. stupňa,prsník	T22.63	Polept.pleca a HK okr.zápäs.a ruky,2a.st.,podpazušie
T21.22	Popál.trupu 2a.st.,stena hrud.s výn.prsníka a bradavky	T22.80	Popál.pleca a HK okr.zápäs.a ruky,2b.st.,časť bliž.neurč.
T21.23	Popálenina trupu 2a. stupňa, brušná stena	T22.81	Popál.pleca a HK okr.zápäs.a ruky,2b.st.,lak.a predlak.
T21.24	Popál.trupu 2a.st.,chrbát	T22.82	Popál.pleca a HK okr.zápäs.a ruky,2b.st.,ram.a ple.
T21.25	Popálenina trupu 2a. stupňa,vonkajšie genitálie	T22.83	Popál.pleca a HK okr.zápäs.a ruky,2b.st.,podpazušie
T21.29	Popálenina trupu 2a. stupňa,iná časť	T22.90	Polept.pleca a HK okr.zápäs.a ruky,2b.st.,časť bliž.neurč.
T21.60	Poleptanie trupu 2a.stupňa časť bližšie neurčená	T22.91	Polept.pleca a HK okr.zápäs.a ruky,2b.st.,lak.a predlak.
T21.61	Poleptanie trupu 2a.stupňa,prsník	T22.92	Polept.pleca a HK okr.zápäs.a ruky,2b.st.,ram.a ple.
T21.62	Polept.trupu 2a.st.,stena hrud.s výn.prsníka a bradavky	T22.93	Polept.pleca a HK okr.zápäs.a ruky,2b.st.,podpazušie
T21.63	Poleptanie trupu 2a.stupňa, brušná stena	T23.20	Popálenina zápästia a ruky 2a.stupňa
T21.64	Poleptanie trupu 2a.stupňa,chrbát	T23.21	Popálenina zápästia a ruky 2b.stupňa
T21.65	Poleptanie trupu 2a.stupňa,vonkajšie genitálie	T23.60	Poleptanie zápästia a ruky 2a.stupňa
T21.69	Poleptanie trupu 2a.stupňa,iná časť	T23.61	Poleptanie zápästia a ruky 2b.stupňa
T21.80	Popálenina trupu 2b.stupňa,časť bližšie neurčená	T24.20	Popál.bedra a DK okr.čl.a nohy 2a.st.
T21.81	Popálenina trupu 2b.stupňa,prsník	T24.21	Popál.bedra a DK okr.čl.a nohy 2b.st.
T21.82	Popál.trupu 2b.st.,stena hrud.s výn.prsníka a bradavky	T24.60	Polept.bedra a DK okr.čl.a nohy 2a.st.
T21.83	Popálenina trupu 2b.stupňa,brušná stena	T24.61	Polept.bedra a DK okr.čl.a nohy 2b.st.
T21.84	Popálenina trupu 2b.stupňa,chrbát	T25.20	Popálenina členka a nohy 2a.stupňa
T21.85	Popálenina trupu 2b.stupňa,vonkajšie genitálie	T25.21	Popálenina členka a nohy 2b.stupňa
T21.89	Popálenina trupu 2b.stupňa,iná časť	T25.60	Poleptanie členka a nohy 2a.stupňa
T21.90	Poleptanie trupu 2b.stupňa,časť bližšie neurčená	T25.61	Poleptanie členka a nohy 2b.stupňa
T21.91	Poleptanie trupu 2b.stupňa, prsník	T29.20	Popál.viac.obl.tela,kde sa ako najťažší uvádza 2a.st.
T21.92	Polept.trupu 2b.st.stena hrud.s výn.prsníka a bradavky	T29.21	Popál.viac.obl.tela,kde sa ako najťažší uvádza 2b.st.
T21.93	Poleptanie trupu 2b.stupňa, brušná časť	T29.60	Polept.viac.časť tela,kde sa ako najťažší uvádza 2a.st.
T21.94	Poleptanie trupu 2b.stupňa,chrbát	T29.61	Polept.viac.časť tela,kde sa ako najťažší uvádza 2b.st.
T21.95	Poleptanie trupu 2b.stupňa,vonkajšie genitálie	T30.20	Popálenina:oblasť bližšie neurčená tela 2a.stupňa
T21.99	Poleptanie trupu 2b.stupňa,iná časť	T30.21	Popálenina:oblasť bližšie neurčená tela 2 stupňa
T22.20	Popál.pleca a HK okr.zápäs.a ruky,2a.st.,časť bliž.neurč.	T30.60	Poleptanie: oblasť bližšie neurčená tela 2a.stupňa
T22.21	Popál.pleca a HK okr.zápäs.a ruky,2a.st.,lak.a predlak.	T30.61	Poleptanie: oblasť bližšie neurčená tela 2b.stupňa

Diagnóza Y01-3

T31.30	Popál.30-39%povr.tela,<ako 10 %/b.n.č.-popál.3.st.	T32.30	Polept.30-39%povr.tela,<ako 10 %/b.n.č.-polept.3.st.
T31.31	Popál.30-39%povr.tela,10-19%popál.3.st.	T32.31	Polept.30-39%povr.tela,10-19%polept.3.st.

Výkon Y01-4

13j02↔	Biopsia s incíziou bronchu	5a50t.10	Vým.neurost.PNS bez vým.elekt.r:1-kanál.plne impl.nedobij.
13n09.2	Biopsia s incíziou mezenteria	5a50t.11	Vým.neurost.PNS bez vým.el.viac-kanál.plne impl.nedob.
13n09.3	Biopsia s incíziou omenta	5a50t.12	Vým.neurost.PNS bez vým.el.viac-kanál.sy.dobij.
13n09.4	Biopsia s incíziou peritonea	5a50t.13	Vým.neurost.PNS bez vým.el.vágový nervostim.sy.
13n09.5	Biopsia s incíziou retroperitoneálneho tkaniva	5a50t.14	Vým.neurost.PNS b.vým.el.vág.n.stim.s.srdc.b.vým.sním.v PK
13n09.x	Biopsia s incíziou ostat.org. tráviaceho systému	5a50t.15	Vým.neurost.PNS b.vým.el.vág.n.stim.s.srdc.s.vým.sním.v PK
14n30	Diagnostická laparoskopia	5a50t.16	Vým.neurost.PNS bez vým.el.sy.aktivácie baroreceptora
14n31.0	Dg endoskopia žalúdka s incíziou alebo peroperačne	5a50t.e	Implantácia periférnej neuroprotézy
31314.9	Endosonografia brucha, laparoskopická sonografia	5a50t.f0	Impl/výmena neurostimul.elekt.r.pre syst.aktiv.baroreceptora
5a30f	Impl.liiek.pumpy na intratekál.aplik.liečiva do miech.kanála	5a50t.f1	Reviz.neurostimul.elekt.r.pre systém aktiv.baroreceptora
5a310.10	Impl.liiek.pumpy intrat/epidurál.pod.liiek:1.pum.s konš.priet.	5c210.0↔	Povrch.excizia chor.tk.oč.viečka bez zasiahn. okraja viečka
5a310.11	Impl.liiek.pump.intratek/epidurál.pod.liiek:progr.liiek.pumpa	5c210.1↔	Povrch.exc.chor.tk.oč.viečka so zasiahn. okraja viečka
5a310.1x	Impl.liiek.pumpy a intratek./epidurál.podávanie liek:ost.	5c211.0↔	Povrch.excí.ch.tk.oč.viečka histogr.kontr.b.zas.okr.viečka
5a310.2	Vytvorenie podkožného rezervoára	5c211.1↔	Povrch.excí.ch.tk.oč.viečka histogr.kontr.so zas.okr.viečka
5a500	Impl.elekt.r.stimulátora n.vagus pri lieč.epilepsie	5c212.0↔	Hlboká exc.chor.tk.oč.viečka bez zasiahnutia okraja viečka
5a508	Impl.neurostim.zar.pri dysfunkcii dol.moč.ciest	5c212.1↔	Hlboká exc.chor.tk.oč.viečka so zasiahnutím okraja viečka
5a50t.00	Impl/vým.neurost.PNS impl/vým.el:1-kanál.plne impl.nedobij	5c213.0↔	Hlb.exc.ch.tk.oč.viečka histogr.kontr.bez zasiah.okr.viečka
5a50t.01	Impl/vým.neurost.PNS s impl/vým.el.viac-k.plne impl.nedob.	5c213.1↔	Hlb.exc.ch.tk.oč.viečka histogr.kontr.so zas.okraja viečka
5a50t.02	Impl/vým.neurost.PNS s impl/vým.el.viac-k.plne impl.dobij.	5c221↔	Mediálna kantomexia
5a50t.03	Impl./vým.neurost.PNS s impl./vým.el.vág.nervostim.sy	5c222↔	Laterálna kantomexia
5a50t.04	Impl/vým.neust.PNS impl/vým.el.vág.n.-stim.srd.b.um.sn.v PK	5c223↔	Kantotómia
5a50t.05	Impl/vým.neurs.PNS impl/vým.el.vág.n.-stim.srd.s.um.sn.v PK	5c224.0↔	Korekčná operácia v oblasti epikantu,Y-V plastika
5a50t.06	Impl/vým.neurost.PNS s impl./vým.el:aktivácia baroreceptora	5c224.1↔	Korekčná operácia v oblasti epikantu,dvojitá Z-plastika

5c224.x↔	Korekčná operácia v oblasti epikantu, ostatné	5c933.1↔	Exenterácia orbity s transpl.kože so zachov.kože viečka
5c225↔	Otvorenie tarsorhafie	5c933.2↔	Exenter.orb.s transpl./transpoz.ost.tk.so zach.kože viečka
5c22x↔	Operácie na kantuse a epikantuse, ostatné	5c933.3↔	Exenterácia orb.so zaved.alop.mat.so zach.kože viečka
5c230↔	Korekčné operácie entropia a extropia termokoaguláciou	5c933.x↔	Exenterácia orbity so zach.kože viečka,ost.
5c231↔	Korekčné OP entropia a extropia pomocou nalož.stehov	5c934.0↔	Exenter.orb.bez zav.tk./aloplast.m.bez zach.kože vieč.
5c232↔	Korekč.OP entropia a extrop. ,horiz.skrát.oč.viečok	5c934.1↔	Exenterácia orbity s transpl.kože bez zachov.kože viečka
5c233↔	Korekč.OP entropia a extropia pom.retraktorov oč.viečok	5c934.2↔	Exenter.orb.s transpl/transpoz.ost.tk.bez zach.k.vieč.
5c234↔	Korekč.OP entropia a extropia transplant.al.implantáciou	5c934.3↔	Exenterácia orb.so so zaved.alop.mat.bez zach.kože viečka
5c235↔	Kor.OP entropia a extropia plastikou s posun/záhyb	5c934.x↔	Exenterácia orbity bez zachovania kože viečka, ost.
5c236↔	Kor.OP entropia a extropia repozíciou pred.lam.viečka	5c93x↔	Iná exc.deštr.a exent.orb.a vnút.výstelky orb.:ost.
5c23x↔	Korekčné operácie entropia a extropia, ostatné	5c941.00↔	Sek.zaved.aloplast.impl.orbity navonok Tenon.kapsuly
5c250.0↔	Uzáv.povrch.defektov oč.viečka sutúrou bez zasiah.okr.viečka	5c941.01↔	Sek.zaved.oplášt.aloplast.impl.orbity navon.Tenon.kapsuly
5c250.1↔	Uzáv.povrch.defektov oč.viečka sutúrou so zasiah.okraja vieč	5c941.02↔	Sek.zav.transpl.s kožou a tuk.tk.orbity navon.Tenon.kapsuly
5c251.0↔	Uzávier hlb.defekt.oč.viečka sutúrou b.zasiah.okraja viečka	5c941.03↔	Sek.z.drž.b.nerez,mikropor.m.s mikrovask.i.bz tit.sieť.n.Ten.k.
5c251.1↔	Uzávier hlb.defekt.oč.viečka sutúrou so zasiah.okraja viečka	5c941.04↔	Sek.z.drž.bulbu nerez,mikrop.m.s mikrovask.i.s tit.sieť.n.Ten.k.
5c252↔	Sutúra avulzie očného viečka	5c941.0x↔	Sekundárne zavedenie implantátu orbity, ostatné
5c25x↔	Sutúra očného viečka, ostatné	5c941.10↔	Primár.zav.expanz.aloplast.impl.orbity do Tenon.kapsuly
5c260.0↔	Iná rekonštr.oč.viečok, plastikou kož.lalokom posunom kože	5c941.11↔	Primár.zav.expanz.aloplast.impl.orbity mimo Tenon.kapsulu
5c260.1↔	Iná rekonštr.oč.viečok, plast.kož.lalok. pootoč.kože	5c941.1x↔	Primárne zavedenie implantátu orbity, ostatné
5c260.2↔	Iná rekonštr.oč.viečok, plast.kož.lalok. pretoč.kože	5c953.0↔	Výmena implantátu orbity so zavedením alopl.impl.
5c260.x↔	Iná rekonštr.oč.viečok, plast.kož.lalokom, ostat.	5c953.1↔	Vým.impl.orbity so zav.oplášt.aloplast.impl.
5c261.0↔	Iná rekonštr.oč.viečok, plast.s presun.okr.viečka s kantotóm.	5c953.2↔	Vým.impl.orb.so zav.transpl.s kožou a tuk.tk.
5c261.1↔	Iná rekon.oč.viečok,plast.s presun.okr.viečka s oblúk.posun.	5c953.3↔	Vým.impl.o.so zav.drž.bul.z ner.,mp.mat.,s mv.int.,bez tit.s.
5c261.x↔	Iná rekonštr.oč.viečok, plast.s presunom okr.viečka, ostat.	5c953.4↔	Vým.impl.o.so zav.drž.b.z nerez.,mp.mat.,s mv.int.,s tit.sieť.
5c262.1↔	Iná rekonštrukcia očných viečok:transplantáciou sliznice	5c953.x↔	Výmena implantátu orbity,ostatné
5c262.2↔	Iná rekonštrukcia očných viečok:transplantáciou uzlíka	5c962↔	Revízia implantátu orbity
5c262.3↔	Iná rekonštr.očných viečok:transplant. sliznice a uzlíka	5c964↔	Odstránenie implantátu orbity
5c262.4↔	Iná rekonštr.očných viečok:transplant.aloplastickým mat.	5c96x↔	Revízia a odstránenie implantátu orbity,ostatné
5c263.0↔	Iná rekonštr.oč.viečok: tarsokonjuktivál.transplant.stopk.lal.	5c970.0↔	Plastická rekonštrukcia orbity bez transplantátu
5c263.1↔	Iná rekonštr.oč.viečok: tarsokonjuktivál.transplant. voľne	5c970.1↔	Plastická rekonštr.orbity so slizničným transpl.
5c263.2↔	Iná rekonštr.oč.vieč: tarsokonjuktivál.transpl.tarsomarginál.	5c970.2↔	Plastická rekonštr.orbity s kožným transpl.
5c263.x↔	Iná rekonštr.oč.viečok:tarsokonjuktiv.transplantátom,ost.	5c970.3↔	Plastická rekonštr.orbity s ostat.autológ.mat.
5c264.0↔	Iná rekonštr.oč.viečok:plast.posunom a rot.vieč:rot.líc.pl.	5c970.4↔	Plastická rekonštr.orbity s aloplast.materiálom
5c264.1↔	Iná rekonštr.oč.viečok:pl.pos.a rot.vieč:pl.s pres.a uzáv.	5c970.x↔	Plastická rekonštr.orbity, ostatné
5c264.2↔	Iná rekonštr.oč.vieč:pl.pos.a rot.v:náh.hor.vie.pl.dol.vie.	5c971↔	Primárna rekonštr.očného bulbu
5c264.x↔	Iná rekonštr.oč.viečka:plast.posunom a rotáciou viečka ost.	5c972↔	Sekundárna rekonštr.očného bulbu
5c265.0↔	Rekonštrukcia uhla očného viečka, mediálne	5c973↔	Revízia dutiny orbity
5c265.1↔	Rekonštrukcia uhla viečka, laterálne	5c97x↔	Revízia a rekonštrukcia orbity a očného bulbu:ostatné
5c266↔	Otvorenie očných viečok po ich rekonštrukcii	5c980↔	Rekonštrukcia steny orbity s orbitoplastikou
5c26x↔	Iná rekonštrukcia očných viečok, ostatné	5c981↔	Rekonštr.steny orbity s metalic.platňami/implantátmi
5c280.0↔	Vertikál.predĺženie horného viečka Z-plastikou	5c982↔	Rekonštrukcia steny orbity s aloplast.materiálom
5c280.1↔	Vertikálne predĺženie horného viečka transplantátom	5c983↔	Rekonšt.steny orbity s lalokmi z galea aponeurot.
5c280.2↔	Vertikál.predĺž.hor.viečka recesiou retraktora hor.viečka	5c984↔	Rekonštrukcia steny orbity s mikrovaskulár.lalokmi
5c280.3↔	Vertik.predĺž.hor.viečka ektómiou Muller.svalov [m.tars.s]	5c98x↔	Rekonštrukcia steny orbity,ostatné
5c280.x↔	Vertikálne predĺženie horného viečka,ostatné	5c992↔	Resekcia tukového tkaniva z orbity
5c281↔	Vertikálne predĺženie dolného viečka	5c994↔	Vloženie extrabulbárneho nosiča medikamentov
5c28x↔	Vertikálne predĺženie viečka,ostatné	5d001.10↔	Incizia ušnice
5c290↔	Fixácia závaží na očnom viečku	5d001.11↔	Incizia othematómu
5c910↔	Odstr.obsahu oka [evisc.]bez zav.implantátu orbity	5d002.1↔	Odstránenie preaurikulárnej fistuly
5c911↔	Odstr.obs.oka [evisc.]so súč.zav.impl.orbity do skler.obalu	5d002.2↔	Odstránenie preaurikulárnej cysty
5c91x↔	Odstránenie obsahu oka [eviscerácia],ostatné	5d002.4↔	Excizia lézie ušnice
5c920↔	Odstr.očného bulbu[enukleácia]bez zavedenia impl.orbity	5d003.1↔	Parciálna resekcia ušnice postihnutej nádorom
5c921.0↔	Odstr.oč.b.so súč.zav.imp.orb.do Ten.cps.aloplast.impl.	5d003.2↔	Radikálna resekcia ušnice bez rekonštrukcie
5c921.1↔	Odstr.oč.b.so súč.zav.imp.orb.do Ten.cps.oplášt.aloplast.impl.	5d004.1↔	Impl.titán.fixat.pre ukotv.náhr.ušnice (epitézy) a i.č.tváre
5c921.2↔	Odstr.oč.b.so súč.zav.imp.orb.do Ten.cps:transpl.koža,tuk	5d004.20↔	Rekonštr.chýb./malform.ušnice autológ.materiálom
5c921.3↔	Ods.oč.b.zav.imp.orb.do T-cps:drž.bu.z ner.mi.m.s mik.in.b.tit.s	5d004.21↔	Rekonštr.chýbajúcej/malform.ušnice alogén.mat.
5c921.4↔	Ods.oč.b.zav.imp.orb.do T-k:dr.b.z ner.mik.mat.s mik.in.s tit.s	5d004.23↔	Rek.chýb./malform.lalôčika ušnice autológ.mat.
5c921.5↔	Odstr.oč.b.so súč.zav.imp.orb.do Ten.cps:fix. na okohyb.svaly	5d004.2x↔	Rek.chýb./malformovanej ušnice, ostatné
5c921.x↔	Odstr.oč.b.so súč.zav.imp.orb.do Ten.kapsuly:ostatné	5d005.1↔	Náhrada chýb./malform.ušnice autológ.materiálom
5c922.0↔	Odstr.oč.bul.zav.impl.orb.mimo Ten.cps:aloplast.implantát	5d005.x↔	Náhrada chýb./malform.ušnice, iná
5c922.1↔	Odstr.oč.bul.zav.impl.orb.mimo Ten.cps:oplášt.aloplast.impl.	5d007.1↔	Aurikuloplastika jednostranná
5c922.2↔	Odstr.oč.bul.zav.impl.orb.mimo Ten.cps:transpl.koža,tuk	5d007.2	Aurikuloplastika obojstranná
5c922.3↔	Ods.oč.bu.za.im.or.mi.T-k:drž.b.z ner.mik.m.s m.vas.int.b.tit.s	5d008.1↔	Krytie defektu ušnice rekonštr.miestnym lalokom
5c922.4↔	Ods.o.bu.za.im.or.mi.T-k:drž.b.z ner.mik.m.s m.vas.int.s tit.sie	5d008.2↔	Krytie defektu ušnice rekonštr.ostrovček.lalokom
5c922.x↔	Odst.oč.bu.so zav.impl.orbity.mimo Ten.kapsulu:ost	5d200.1↔	Incizia abscesu vonkajšieho zvukovodu
5c92x↔	Odstránenie očného bulbu [enukleácia]: ostatné	5d200.2↔	Odstr.1 al.viac.polyppov zo zvukov/z bubienk.a trepanáč.dut.
5c930↔	Iná deštr.orbity a vnút.výstelky orbity	5d200.3↔	Resekcia hyperostózy alebo osteómu vonkaj.zvukovodu
5c931↔	Iná teleexcizia ch.t.orbity a vnút.výstelky orbity	5d200.40↔	Res.ohranič.nádoru vonkaj.zvukovodu (bez ďal.opatrení)
5c932↔	Iná totál.excizia orbity a vnútor.výstelky orb.	5d200.41↔	Res.ohranič.nádoru vonkaj.zvukovodu s res.kost.zvukovodu
5c933.0↔	Exenterácia orbity bez zav.tk/aloplast.m.so zach.kože viečka	5d201.1↔	Operácia stenózy vonkajšieho zvukovodu

5d201.2↔	Meatoplastika, kanalooplastika	5g227	Prim.plast.oroantrál.komun.mobiliz.vestib.mukoperiost.lal.
5d201.3↔	OP vrodenej atrezie vonkajšieho zvukovodu	5g228	Sek.plast.oroantrál.komunik.mobiliz.palatinál/iným lalok.
5d201.4↔	OP vrodenej duplikatúry vonkajšieho zvukovodu	5g229	Plast.oroantrál.komunikácie a oronazál.komunikácie
5d300.6↔	Plastika Eustach.t.transorál./transnasál.pristup.	5g22a	Egalizácia alveolárneho výbežku
5d305.4	Obliterácia otvorenej trepanačnej dutiny	5g22b	Repoz.fragment.alveolu/alveolár.výbežku
5d306.30	Implantácia kmeň.sluh.implantátu do mozg.kmeňa	5g22c	Poextrakčná korekcia alveolu intrúziou
5d306.31↔	Implantácia fixatéra pre implantát	5g22d.1	Zväčšenie alveolu v obl. jedného sextantu
5d404	Prerušenie vestibulárneho nervu	5g22d.2	Zväčšenie alveolu v obl.dvoch sextantov
5d405.1↔	Uzáv.dehiscent.hor.polkruh.kanál.pristupom cez str.jamu	5g22d.3	Zväčšenie alveolu v oblasti troch sextantov
5d405.3↔	Uzáver likvorovej fistuly do stredného ucha	5g22e.1	Rekonštrukcia alveolov jednostranne
5f100	Excízia lézie vonkajšieho nosa	5g22e.2	Rekonštrukcia alveolov obojstranne
5f101	Excízia lézie nosovej dutiny	5g22f	Orálna alveoloplastika
5f102	Resekcia rinofýmy	5g521.1	Parciálna resekcia hornej pery
5f103	Exstirpácia solitárneho polypu z nosa	5g521.2	Parciálna resekcia dolnej pery
5f104	Exstirpácia nosových polypov endoskopicky	5g522	Excízia lézie pery
5f105	Exstirpácia papilómu nosa	5g523	Subtotálna resekcia pery
5f106	Endoskop.endonazál.resekcia nádoru nosa	5g524	Totálna resekcia pery
5f107	Extrakcia penetrujúceho cudz.telesa z nosa	5g904	Excízia spodiny dutiny ústnej
5f108	Disekcia synechií nosovej dutiny	5g905	Plicektómia
5f109	Resek.nádoru vonk.nosa primár.zošitím	5g906↔	Excízia lézie líca
5f110	Rekonštr.defektu vonk.nosa otočným lalokom	5g907	Probatóma excízia z dutiny ústnej a faryngu
5f111	Vytvorenie nosa lokálnymi lalokmi	5g908	Exenterácia spodiny dutiny ústnej jednostranne
5f112.0	Rekonštrukcia nosa:vzdialenými lalokmi	5g909	Totálna exenterácia spodiny dutiny ústnej
5f112.1	Rekonštrukcia nosa mikrovaskulárnymi lalokmi	5g90a	Incízia a drenáž spodiny dutiny ústnej
5f113	Korekcia skeletu rázštepového nosa	5g90b	Parciálna resekcia spodiny dutiny ústnej
5f114	Korekcia mäkkých častí rázštepového nosa	5g90v	Mikrovaskul.transplantácia svalu v tvár.obl.
5f115↔	Korekcia nozdier rázštepového nosa	5g913	Rekonštrukcia rázštepu podnebia s použ.faryngeál.laloka
5f116	Operácia vrod.stenózy apertúra piriformis	5g914	Cheilosutúra a palatoplast.kombi.rázštepu pery a podnebia
5f117	Otvorenie choanálnej atrezie	5h230	Ošetrovanie zlomeniny chrupiek hrtana
5f118↔	Korekcia stenózy nosového vchodu	5h231	Supraglotoplastika
5f119.1	Korekcia nosového krídla excíziou kože	5h292	Výmena ventilovej protézy
5f119.x	Korekcia nosového krídla iným spôsobom	5h293	Resekcia vrodenej diafragmy hrtana
5f11b.0↔	Korek.poklesnut.a deformov.nos.krídla pom.kost.štep	5h302.21	Chirurgické uzavretie tracheostómie
5f11b.1↔	Korek.poklesnut.a deformov.nos.krídla pom.allomateriálu	5h302.23	Uzavretie fistuly po tracheotómii
5f11c.0	Sek.korek.krídla nosa/spod.nosa po rázšt:s pou.kost.štep	5h302.3	Implant.chrupky rebra do okolia tracheostóm(aj odber chrup)
5f11c.1	Sekund.korek.krídla nosa/spod.nosa po rázšt:s pou.allomat.	5j130.0	Objem redukujúca operácia pľúc,torakotomicky
5f195	Incízia abscesu nosa	5j130.1	Objem redukujúca operácia pľúc,bronchoskopicky
5f200	Septorinoplastika	5j130.2	Objem redukujúca operácia pľúc,torakoskopicky
5f201	Septorinoplastika otvoreným prístupom	5j131.00↔	Segment.res.pľúc,torakotom.bez lymfadenekt.bez pou.svork
5f202	Revízia po septorhinoplastike	5j131.01↔	Segment.res.pľúc,torakotom.s lymfadenekt.bez pou.svork
5f204	Extrakorporálna rekonštrukcia nosového septa	5j131.20↔	Segment.res. pľúc,torakoskop.bez lymfadenekt.bez pou.svork
5f205	Septoplastika podľa Cottleho	5j131.21↔	Segment.res.pľúc,torakoskop.s lymfadenekt.bez pou.svork
5f206	Revízia po septoplastike	5j132.00↔	Segment.res.pľúc,torakot.bez lymfadenkt.s použ.svork
5f207.1	Uzáver perforácie nosového septa implantátom	5j132.01↔	Segment.res.pľúc,torakot.s lymfadenkt.s použ.svork
5f207.2	Uzáver perforácie nosového septa lokálnymi lalokmi	5j132.20↔	Segment.res.pľúc,torakosk.bez lymfadenekt.s pou.svork
5f207.x	Uzáver perforácie nosového septa, iný	5j132.21↔	Segment.res.pľúc,torakosk.s lymfadenekt.s pou.svork
5f20a	Saundersova dermooplastika nosového septa	5j140.00↔	Lobektómia bez bronchopl.,torakot.bez lymfadenkt.bez p.sv.
5f290	Excízia z nosového septa	5j140.01↔	Lobektómia bez bronchopl.,torakotom.s lymfadenekt.bez p.sv.
5f291	Incízia a evakuácia hematómu/abscesu nos.septa	5j140.20↔	Lobektómia bez bronchopl.,torakosk.bez lymfadenkt.bez p.sv.
5g10b	Sutúra extrakčnej rany	5j140.21↔	Lobektómia bez bronchopl.,torakosk.s lymfadenkt.bez p.sv.
5g20e	Osteoplastika alveolár.výbežku distrakciou	5j141.00↔	Lobektómia bez bronchopl., tkt.bez lymfad. s použ.sv.
5g20g.1	Trepanácia alveolu v oblasti apexu zuba	5j141.01↔	Lobektómia bez bronchopl., tkt.s lymfadenkt.s použ.sv.
5g20g.x	Trepanácia alveolu:iná	5j141.20↔	Lobektómia bez bronchopl.,tsk.bez lymfaden.s použ.sv.
5g20h.1	Resekcia alveolu pri rázštepe	5j141.21↔	Lobektómia bez bronchopl.,tsk.s lymfadenkt.s použ.sv.
5g20h.x	Resekcia alveolu,iná	5j142.10↔	Lobektómia s bronchoplast.,torakotomicky bez lymfadenkt.
5g20k	Kortikotómia alveolu v okolí zuba	5j142.11↔	Lobektómia s bronchoplastikou,torakotomicky s lymfadenkt.
5g20m.0	Repoz.fragment.alv.,alv.výbež.v rozs.1 kvadr.s jednoduch.fix.	5j142.20↔	Lobektómia s bronchopl.,torakoskopicky bez lymfadenkt.
5g20m.1	Repoz.fragment.alv.,alv.výbež.v rozs.oboch kvadr.s jednod.fix.	5j142.21↔	Lobektómia s bronchopl.,torakoskopicky s lymfadenkt.
5g20m.2	Repoz.fragment.alv.,alv.výbež.v rozs.1 kvadrantu s ostesynt.	5j144.00↔	Rozšír.lobektómia,torakotom.bez lymfadenektómie
5g20m.3	Repoz.fragment.alv.,alv.výbež.v rozs.oboch kvadr.s ostesyntéz.	5j144.01↔	Rozšír.lobektómia,torakotom.s lymfadenektómiou
5g20n	Zatv.repoz.a fixácia zlom.alveolu v rozsahu 1sextantu	5j14a.00↔	Bilobektómia bez bronchopl.,torakotomicky bez lymfaden.
5g220.0	Alveoloplast.s použ.kožného/sliznicového štepu	5j14a.01↔	Bilobektómia bez bronchopl.,torakotomicky s lymfadenkt.
5g220.1	Alveoloplast.s použ.kost.štepu/cudz.mat.	5j14a.20↔	Bilobektómia bez bronchopl.,torakoskopicky bez lymfaden.
5g220.2	Alveoloplast.s pou.kost.štepu využ.biomed.technológií	5j14a.21↔	Bilobektómia bez bronchopl.,torakoskopicky s lymfadenkt.
5g222.2	Osteoplast.alveol.výbežku autológ.kost.štepom	5j14b.00↔	Bilobek.bez bronchopl.,torakot.bez lymfad.s použ.svork.
5g222.3	Osteoplast.alveol.výbežku alogén.kost.štepom	5j14b.01↔	Bilobek.bez bronchopl.,torakot.s lymfade.s použ.svork.
5g223	Vestibuloplastika	5j14b.20↔	Bilobek.bez bronchopl.,torakosk.bez lymfad.s použ.svork.
5g224	Rekonštrukcia dentoalveolárneho oblúka	5j14b.21↔	Bilobek.bez bronchopl.,torakosk.s lymfad.s použ.svork.
5g225↔	Oper.rázštepu dentoalveolár.oblúka jednostranne	5j14c.11↔	Bilobektómia s bronchoplastikou,torakotom.s lymfadenkt.
5g226↔	OP rázštepu dentoalv.obl.mukoperiostál.lalokom 1-str.	5j14c.20↔	Bilobektómia s bronchopl.,torakoskopicky bez lymfaden.

5j14c.21↔	Bilobektómia s bronchopl.,torakoskopicky s lymfadenkt.	5n041	Parc.torakálna ezofagektómia bez obnovenia kont.
5j14e.00↔	Rozšírená bilobektómia,torakotom.bez lymfadenekt.	5n042	Parc.torakoabd.ezofagektómia bez obnovenia kont.
5j14e.01↔	Rozšírená bilobektómia,torakotomicky s lymfadenekt.	5n043	Parc.abdominálna ezofagektómia bez obnovenia kont.
5j14x↔	Iná lobektómia alebo bilobektómia	5n049	Iná parc.ezofagektómia bez obnovenia kont.
5j150.00↔	Pneumonektómia,torakotomicky bez lymfadenektómie	5n04a	Parc.torakálna ezofagektómia s obnovením kont.
5j150.01↔	Pneumonektómia,torakotomicky s lymfadenektómiou	5n04b	Parc.torakoabdominálna ezofagektómia s obnov.kont.
5j151.00↔	Pneumonektómia,torakoskop.bez lymfade.s použ.svork.	5n04c	Parc.abdominálna ezofagektómia s obnovením kont.
5j151.01↔	Pneumonektómia,torakoskopicky s lymfade.s použ.svork.	5n04x	Iná parc.ezofagektómia s obnovením kontinuity
5j152↔	Pneumonektómia bez bronchoplastiky s použitím svorkovača	5n054.1	Tot.abdmncrv.ezfgkt.bez obn.kont.,tupá disk, krčná ezofagost
5j153↔	Pneumonektómia bez bronchopl.s ručnou sutúrou priedušky	5n054.2	Tot.torakoabdm.ezfgkt.bez obn.kont. bez ly-ekt,krč.ezofagost
5j154↔	Rozšírená pneumonektómia	5n054.3	Tot.torakoabdm.ezfgkt.obn.kont.s lymfadenekt,krč.ezofgst
5j155↔	Pneumonektómia s resekcíou tracheálnej kariny	5n054.x	Iná totál.ezofagektómia bez obnov.kontinuity,krč.ezofagost
5j401	Endoskopické zav.stentu do priedušky a veľkých bronchov	5n05a.10	Tot.abdmncrv.ezfgkt.s obn.kon.G.p.u.s intrat.an.,o.ch.so sv
5j403	Excízia patolog.lézie tracheobronchiálneho stromu:bsk.	5n05a.11	Tot.abdmncrv.ezfgkt.s obn.kon.G.p.u.s intrat.an.,hybrid so sv
5j406.1	Esk liečba patol.lézií v tracheobronchiál.strome laser	5n05a.12	Tot.miniinv.abdmncrv.ezfgkt.s obn.kon.G.p.u.s intrat.an.,svor
5j406.2	Esk Th patol.lézií v tracheobr.strome elektrokaut.a/al.Ar plazm	5n05a.20	Tot.abdmncrv.ezfgkt.obn.kon.G.p.up s cervik.anst.,o.ch.svork
5j406.3	Esk Th patol.lézií v tracheobronch.strome kryoresekcíou	5n05a.21	Tot.abdmncrv.ezfgkt.obn.kon.G.p.up s cervik.anas.,hybrid sv
5j410.0	Sutúra parenchýmu pľúc,torakotomicky	5n05a.22	Tot.miniinv.abdmncrv.ezfgkt.obn.kon.G.p.up s cerv.ans.svork
5j410.2	Sutúra parenchýmu pľúc,torakoskopicky	5n05a.3	Tot.abdmncrv.ezfgkt.s obn.kontin.s volf.interpoz.tenk.čr.
5j411.00	Uz.bronchopleurál.fistuly,torakotomicky bez použ.svork.	5n05a.4	Tot.abdcerv.ezfgkt.s obn.kontinuity s interpoz.hr.č.
5j411.01	Uz.bronchopleurál. fistuly,torakotomicky s použ.svork.	5n05a.x	Tot.abdcerv.ezfgkt.s obnovením kontinuity:ost.
5j411.1	Uzáver bronchopleurálnej fistuly,bronchoskopicky	5n05b.10	Tot.thrkabdm.ezfgkt.obn.kont.b.LNE G.p.u.s intrat.an.,o.ch.sv
5j411.20	Uz.bronchopleurál.fistuly, torakoskopicky bez pou.svork.	5n05b.11	Tot.thrkabdm.ezfgkt.obn.kont.b.LNE G.p.u.s intrat.an.,hyb.sv
5j411.21	Uzáver bronchopleurál.fistuly,torakoskop.s použ.svork.	5n05b.12	T.miniinv.trkabdm.ezfgkt.obn.kont.b.LNE G.p.u.s intrat.an.sv
5j491	Resekcia emfyzémovej buly/systému búl	5n05b.20	Tot.thrkabdm.ezfgkt.obn.kont.b.LNE G.p.u.s cervik.an.,o.ch.sv
5j494	Dekompresia tenznych pľúcnych búl,torakoskopicky	5n05b.21	T.thrkabdm.ezfgkt.obn.kont.b.LNE G.p.u.s cervik.an.,hybr.sv.
5j495.0	OP spontánneho pneumotoraxu,torakotomicky	5n05b.22	T.miniinv.torakabdm.ezfgkt.obn.kont.b.LNE G.p.u.cerv.an.sv.
5j495.2	OP spontánneho pneumotoraxu,torakoskopicky	5n05b.3	Tot.thrkabdm.ezfgkt.s obn.kont.b.LNE s volf.interpoz.ten.č.
5j496.50	Impl./vým.endobronchiál.ventil.syst.,endosk.1ventil	5n05b.4	Tot.thrkabdm.ezfgkt.s obn.kont.bez LNE s interpoziciou hr.č.
5j496.51	Impl./vým.endobron.ventil.syst.,endosk.2vent	5n05b.x	Tot.thrkabdm.ezfgkt.s ob.kont.b.LNE:ost.
5j496.52	Impl./vým.endobron.vent.syst.,endosk.3vent	5n05c.10	T.thrkabdm.ezfgkt.obnov.kont.s LNE G.p.up:intrat.an.o.ch.sv.
5j496.53	Impl./vým.endobron.vent.syst.,endosk.4vent	5n05c.11	T.thrkabdm.ezfgkt.obn.kont.s LNE G.p.up:intrat.an.,hybr.sv.
5j496.54	Impl./vým.endobr.vent.syst.,endosk.5/viac vent	5n05c.12	T.miniinv.trkabdm.ezfgkt.obn.kont.s LNE G.p.up:intrat.an.svork
5j520.01↔	Resek.časti steny hrudníka,uzáv.defektu autológ.mat.	5n05c.20	T.thrkabdm.ezfgkt.obn.kont.s LNE„G.p.up“ s cerv.an.,o.ch.sv.
5j520.02↔	Resek.časti steny hrudníka,uzáv.defektu alogén.mat.	5n05c.21	T.thrkabdm.ezfgkt.obn.kont.s LNE„G.p.up“ s cerv.an.,hybr.sv.
5j547.1	Stabilizácia hrudníka bez použ.osteosynt.mat	5n05c.22	T.miniinv.trkabdm.ezfgkt.obn.kont.s LNE„G.p.up“cerv.an.svork
5j547.2	Stabilizácia hrudníka s použitím osteosyntetického materiálu	5n05c.3	Tot.thrkabdm.ezfgkt.s obnov.kont.s LNE:s volf.interpoz.ten.č.
5j560.0	Pleurektómia(abrázia),torakotomicky	5n05c.4	Tot.thrkabdm.ezfgkt.s obnov.kont.s LNE:s interpoz.hr.č.
5j560.2	Pleurektómia(abrázia),torakoskopicky	5n05c.x	Totál.thrkabdm.ezfgkt.s obnov.kont.s LNE:ost.
5j561.0	Pleurodéza a/alebo dekortikácia pľúc,torakotomicky	5n05x.3	Iná tot.ezofagektómia s obnov.kont:s volnou interpoz.ten.č.
5j561.2	Pleurodéza a/alebo dekortikácia pľúc,torakoskopicky	5n05x.4	Iná tot.ezofagektómia s obnovením kont:s interpoz.hr.č.
5j561.x	Pleurodéza a/alebo dekortikácia pľúc, iná	5n05x.5	Salvage ezofagektómia
5j562	Pleurostómia	5n05x.x	Iná totálna ezofagektómia s obnovením kont:ost.
5j570.5	Rev.v cie.v.chir.pre krv:revízia arterio-venózneho shuntu	5n060.1	Subt.ezfgkt.torakofrenolaparotom. s náhradou žal.
5n020.1	Rekonštr.pas.paž.ako s.v:retrostern.,„Gastr.p.up“ s int.an.	5n060.2	Subt.ezfgkt.torakofrenolaparot.,volnou interpoz.ten.č.
5n020.2	Rek.pasáže paž.ako s.v:retrostern.,„Gastr.p.up“a cervik.anast	5n060.3	Subt.ezfgkt.torakofrenolaparot.,s interp.hr.čreva
5n020.3	Rek.pas.paž.ako s.vyk:retrostern:volf.interpoz.ten.čr.	5n060.x	Subtotálna ezofagektómia torakofrenolaparotomicky, ost.
5n020.4	Rek.pas.paž.ako samost.vyk:retrostern:s interpoz.hrub.čr.	5n094.0	Primárna sutúra na pažeráku:laparotomicky
5n020.x	Rekonštr.pasáže pažer.ako sam.vyk:retrostern.priestor:ost.	5n094.6	Primárna sutúra na pažeráku:endoskopicky
5n021.1	Rek.pas.paž.-sam.v:pôvod.lôžku pažer.,„Gastr.p.up“s int.anst	5n09j.00	Otv.chir.zav/vým.samoexp.protézy do paž:1bez antirefl.vent
5n021.2	Rek.pas.pažer-s.v:pôvod.lôžku paž:„Gastr.p.up“s cervik.anast	5n09j.01	Otv.chir.zav/vým.samoexp.pr.do pažer:2bez antirefl.vent
5n021.3	Rek.pas.paž.-s.v:pôvod.lôžku pažer:voln.interpoz.ten.čr.	5n09j.03	Otv.chir.zav/vým.samoexp.pr.do pažer.:>3bez antirefl.ven
5n021.4	Rek.pas.paž.-s.v:pôvod.lôžku pažer:s interpoz.hrub.čr.	5n09k.02	Otv.chir.zav/vým.samexp.prot.do pažer:1pr.s antireflu.ven.
5n021.x	Rekonštr.pasáže pažer.ako sam.vyk:v pôvod.lôžku pažer:ost.	5n09k.04	Otv.chir.zav/vým.samexp.prot.do pažer:1pr.s antireflu.v.2bez
5n022.0	Ezofagostómia ako samost.vyk:cervikálna (slinná fistula)	5n09k.05	Otv.chir.zav/vým.samexp.prot.pažer:>3,z toho1s antireflu.v.
5n022.x	Ezofagostómia ako samostatný výkon:ostatné	5n09l.0	Otv.chir.zav./výmena neexpandovateľnej protézy do pažer.
5n029.1	I.reknt.pas.pažer.,sam.v.Gastr.pull up s intratorak.anast.	5n100	Gastrotómia(vrátane odstránenia cudz.t.) bez ďalš.vyk.
5n029.2	I.rekonšt.pas.pažer.,sam.v.Gastr.pull up s cervik.anast.	5n101	Gastrotómia so zavedením 1 ezofageálneho tubusu
5n029.3	I.rekonšt.pas.pažer.ako samost.vyk.s volnou interpoz.tenk.čr	5n103	Iná gastrotómia
5n029.4	Iná rekon.pasáže pažer.ako samost.v.s interpoziciou hr.čreva	5n120	Atypická parc.res.žalúdka:segmentárna resekcia
5n029.x	Iná rekonštr.pasáže pažeráka ako samost.v:ostatné	5n121	Atypická parc.res.žalúdka:resek.kardie s vytiah.zvyš.žal.
5n02a	Rkšt.pas.p.atr.pažer.a oš.1 vr.ezfgtrach.fis.s ez-ez.anst.b.u.fis	5n122	Atypická parc.res.žalúdka:antrektómia
5n02b	Rkšt.pas.p.atr.paž.a oš.1 vr.ezfgtrach.fis:s ez-ez.anst.s uz.fis	5n123.0	Biliopankr.diverzia (Scopinaro):laparotom.
5n02c	Rkš.pas.p.atr.paž.a oš.1 vr.ezfgtrach.fis:s interpoz.b.u.f.	5n123.2	Biliopankreat.diverzia (Scopinaro):lsk.
5n02d	Rkšt.pas.p.atr.paž.a oš.1 vr.ezfgtrach.fis:s interpoz.s uz.fist.	5n123.4	Biliopankr.diverzia (Scopinaro):konverzia lsk-lpt.
5n02e	Rkšt.pas.p.atr.paž.a oš.1 vr.ezfgtrach.fis:trnsmdst.náh.b.uz.f	5n124.0	Biliopankreat.diverzia s duodenál.switchom:lpt.
5n02f	Rkšt.pas.p.atr.paž.a oš.1 vr.ezfgtrach.fis:trnsmdst.náh.uz.fis.	5n124.2	Biliopankreat.diverzia s duodenál.switchom:lsk.
5n02g	Rkšt.pasáže p.atr.paž.a oš.1vr.ezfgtrach.fis:elong.pažeráka	5n124.4	Biliopankreat.diverzia s duod.switch:konverzia lsk.-lpt.
5n02x	Rkš.pas.pažer.atr.žii paž.a oš.1 vr.ezfgtrach.fis:iná	5n125.0	Vytv.žal.s-príprava pre biliopankr.diver.s dd.sw(l.fáza):lpt.
5n040	Parc.cervikálna ezofagektómia bez obnovenia kont.	5n125.2	Vytv.žal.s-prípr.pre biliopankr.diver.s duod.sw(l.fáza):lsk.

5n125.4	Vyt.žal.s-prípr.pre biliop.diver.s dd.sw(I.fáza):konver.lsk.-lpt.	5n160.2	Rozš.GE(s res.s.org.)s ezfgjinst.anlg.B-II bez tv.rzv.so syst.LNE
5n126.0	Duod.sw.s tv.1 spol.kan.ten.čr. po vytv.1žal.s(II.fáza):lpt.	5n161.0	Rozš.GE(s res.sused.org.)s ezfgjinst.anlg.B-II stv.rzv.bez LNE
5n126.2	Duod.sw.s tv.1 spol.kan.ten.čr. po v.1ž.sondy(II.f):lsk.	5n161.2	Rozš.GE(s res.s.org.)s ezfgjinst.anlg.B-II s tv.rzv.so syst.LNE
5n126.4	Duod.sw.s tv.1 spol.kan.ten.čr. po v.1ž.s(II.f):konv.lsk.-lpt.	5n162.0	Rozš.GE(s res.sused.o.)s ezfgjinst.Roux-Y bez tv.rzv.bez LNE
5n129	Iná atypická parciálna resekcia žalúdka	5n162.2	Rozš.GE(s res.s.org.)s ezfgjinst.Roux-Y bez tv.rzv.so syst.LNE
5n12a	Revízia po.res.žal:násl.reviz.po Billroth-I res.	5n163.0	Rozš.GE(s res.sused.o.)s ezfgjinst.Roux-Y s tv.rzv.bez LNE
5n12b	Rev.po.res.žal:premena Billroth-I-res.na Billroth-II rekonšt.	5n163.2	Rozš.GE(s res.s.org.)s ezfgjinst.Roux-Y s tv.rzv.so syst.LNE
5n12c	Rev.po.res.žal:premen.Billroth-I-res.na Roux-Y anast.	5n164.0	Rozš.GE(s res.sused.o.)s ezfgjinst.interp.t.č.bez tv.rzv.bez LNE
5n12d	Revízia po.res.žal:násl.resek.po Billroth-II resek.	5n164.2	Rozš.GE(s res.s.org.)s ezfgjinst.interp.t.č.bez tv.rzv.so syst.LNE
5n12e	Rev.po.res.žal:premen.Billroth-II res.na Billroth-I rekonšt.	5n165.0	Rozš.GE(s res.sused.o.)s ezfgjinst.interp.t.č.s tv.rzv.bez LNE
5n12f	Rev.po.res.žal:prem.Billroth-II res.na Roux-Y anas.	5n165.2	Rozš.GE(s res.s.org.)s ezfgjinst.interp.t.č.s tv.rzv.so syst.LNE
5n130	Parc.2/3 resekcia žalúdka s gastroduodenostómiou [B-I]	5n166.2	Rozš.GE,ektómia zbytk.časti žalúdka so syst.LNE
5n131	Parc.2/3 resekcia žalúdka s gastrojejunostómou [B-II]	5n16x	Rozš.GE (s res.iného sus.org.)so systematickou LNE:ost.
5n132	Parc.2/3 resekcia žalúdka s gastrojejunostómiou cez Roux-Y	5n16x.0	Rozš.GE (s res.iného sus.org.) bez lymfadenektómie:ost.
5n139	Parciálna 2/3 resekcia žalúdka:ostatné	5n19a	Resekcia pyloru s gastroduodenostómiou
5n13a.0	Subt.res.ž(4/5):s gastrojejunost.analg.B-II bez LNE	5n590.0	Biopsia pečene, laparotomicky
5n13a.1	Subt.res.ž(4/5):s gstrjinst.anlg.B-II so sys.čias.odstr.LU	5n590.2	Biopsia pečene, laparoskopicky
5n13a.2	Subt.res.žal(4/5)s gstrjeinst.anlg.B-II s lymfaden.	5n853	Uzavretie hernie v jazve s alogén.mat.
5n13b.0	Subt.res.žal(4/5):s gastrojejunost.Roux-Y-anst:bez LNE	5n854.1	Uzavretie hernie v jazve s alopl.mat:lsk.transperitoneálne
5n13b.1	Subt.res.ž(4/5):s gstrjinst.Roux-Y-anst:so sys.č.ods.LU	5n854.3	Uzavr.her.v jazve s alopl.mat.otv.ch.ako posil.bruš.st.
5n13b.2	Subt.rs.žal(4/5):s gastrojejunost.Roux-Y-anst:s LNE	5n854.4	Uzavr.her.v jazve s alopl.mat.otv.ch.ako náhrada bruš.st.
5n13c.0	Subtot.res.žalúdka (4/5)s interpozíciou ten.čr.bez LNE	5n854.x	Uzavretie hernie v jazve s alopl.mat:ostatné
5n13c.1	Subt.rs.žal(4/5)s interpoz.tenk.čr.so syst.čias.odstr.LU	5n910	Biopsia peritonea:laparotomicky
5n13c.2	Subtot.res.žalúdka (4/5)s interpozíciou tenk.čr.s LNE	5n911	Exploratívna laparotómia
5n13x.0	Iné subt.res.žalúdka (4/5) bez lymfadenektómie	5n912	Laparotómia s drenážou
5n13x.1	Iné subt.res.žal(4/5) so syst.čias.odstr.LU	5n913	Relaparotómia
5n13x.2	Iné subt.res.žalúdka (4/5) s lymfadenektómiou	5n914	Second-look-laparotómia
5n140.0	Tot.GE s ezfgjinst.analg.B-II bez tv.rezerv.bez LNE	5n91x	Laparotómia a lumbotómia, ostatné
5n140.1	Tot.GE s ezfgjinst.analg.B-II bez tv.rzv.so syst.čias.ods.LU	5n930	Sutúra brušnej steny po poranení
5n140.2	Tot.GE s ezfgjinst.analg.B-II bez tvorby rvz.s LNE	5n991.1	Sekundárne uzavretie brušnej steny
5n141.0	Tot.GE s ezfgjinst.analg.B-II s tv.rzv.bez LNE	5n991.2	Definitívne uzavretie brušnej steny
5n141.1	Tot.GE s ezfgjinst.analg.BII s tv.rzv.so syst.č.odstr.LU	5n991.x	Ostatné uzávery brušnej steny a peritonea
5n141.2	Tot.GE s ezfgjinst.analg.BII s tv.rzv.s LNE	5n993	Odstránenie cudzieho telesa z brušnej dutiny
5n142.0	Tot.GE s ezfgjinst.Roux-Y anast bez tv.rezerv.bez LNE	5n997	Odstránenie katéetrového systému z brušnej dutiny
5n142.1	Tot.GE s ezfgjinst.Roux-Y anast bez tv.rzv.so syst.č.odstr.LU	5n998.0	Laparoskopia s drenážou
5n142.2	Tot.GE s ezfgjinst.Roux-Y anast bez tv.rzv.s LNE	5n998.1	Laparoskopia s adheziolýzou
5n143.0	Tot.GE s ezfgjinst.Roux-Y anast s tv.rzv.bez LNE	5n998.2	Laparotómia s adheziolýzou
5n143.1	Tot.GE s ezfgjinst.Roux-Y anast s tv.rzv.so syst.č.odstr.LU	5p301.0↔	Orchiektómia bez epididymektómie:inguin.retencia semenn
5n143.2	Tot.GE s ezfgjinst.Roux-Y anast s tv.rzv.s LNE	5p301.2↔	Orchiektómia bez epididymektómie:skrotálne
5n144.0	Tot.GE s interpoz.tenk.čr.bez tvorby rvz bez LNE	5p302.0↔	Orchiektómia s epididymektómiou:inguin.reten.semennika
5n144.1	Tot.GE s interpozíciou tenk.č.bez tv.rzv.so syst.č.odstr.LU	5p302.2↔	Orchiektómia s epididymektómiou:skrotálne
5n144.2	Tot.GE s interpoz.tenk.čreva bez tvorby rvz.s LNE	5p303.1↔	Abdominálna retencia semennika:lpt.
5n145.0	Tot.GE s interpoz.tenk.čr.s tvorbou zv bez LNE	5p303.4↔	Abdominálna retencia semennika:lsk.
5n145.1	Tot.GE s interpozíciou tenk.č.s tv.rzv.so syst.čias.ods.LU	5p304↔	"Rad.orchiekt,epididymekt.a odstránením""spermatic cord""
5n145.2	Tot.GE s interpoz.tenk.čreva s tv.rzv.s LNE	5p305.0↔	Odstr.zostávajúceho semennika:inguinálne
5n146.0	Tot.GE, ektómia zvyškového žalúdka bez LNE	5p305.2↔	Odstr.zostávajúceho semennika:skrotálne
5n146.1	Tot.GE, ektómia zvyšk.žalúdka so system.čias.odstr.LU	5p306↔	Orchiektómia u novorod.pre intrauter.torziu testis:inguinál.
5n146.2	Tot.GE,ektómia zvyškového žalúdka s LNE	5p30x↔	Orchiektómia:ost.
5n14a.0	Tot.GE so subt.res.pažer.s interpozíciou ten.čr.bez LNE	5p351↔	Sutúra semeníka po poranení
5n14a.1	Tot.GE so sbt.rs.pažer.s interpoz.tenk.čr.so syst.čias.odstr.LU	5p35x↔	Rekonštrukcia semeníka:ost.
5n14a.2	Tot.GE so subt.res.pažer.s interpozíciou ten.čr.s LNE	5p503	Cirkumcizia
5n14b.0	Tot.GE so subt.res.pažeráka s interpozíciou hr.čr.bez LNE	5p504	Frenuloplastika a plastika predkožky
5n14b.1	Tot.GE so sbt.rs.pažer.s interpoz.hr.čr.so syst.čias.odstr.LU	5p505.1	Krvavá repozícia na predkožke pre parafimózu v celk.anestézii
5n14b.2	Tot.GE so subt.resek.pažer. s interpozíciou hr.čr.s LNE	5p505.2	Nekrvavá repoz.na predkožke pre parafimózu v CA
5n14x.00	Iná tot.GE bez subtótál.resekcie pažer.bez LNE	5p506	Uvoľn.prepučiálnych zrastov na predkožke[synechiolýza]
5n14x.01	Iná tot.GE bez subtótál.resekcie pažer.so syst.čias.odstr.LU	5p521	Čiastočná amputácia penisu
5n14x.02	Iná tot.GE bez subtótál.resekcie pažer.s LNE	5p522	Totálna amputácia penisu
5n14x.10	Iná tot.GE so subt.res.pažeráka bez lymfadenektómie	5p523	Emaskulinizácia penisu
5n14x.11	Iná tot.GE so subt.resek.pažer.so sytem.čias.syst.odstr.LU	5p530	Sutúra penisu pri poranení
5n14x.12	Iná tot.GE so subt.resekciou pažer.s lymfadenektómiou	5p531	Narovnanie tela penisu
5n150.0	Rozš.subt.res.žal.s gstrjinst.anlog.B-II bez LNE	5p532	Plast.rekonštrukcia penisu pri zmene pohlavia
5n151.0	Rzš.sbt.rs.ž.s gstrjinst.Roux-Y-anst.bez LNE	5p533	Úprava penoskrotálnej transpozície
5n152.0	Rozš.subt.res.žalúdka s interpozic.tenk.čr.bez LNE	5p534	Operácia zanoreného penisu
5n159	Rozš.subt.res.žalúdka bez syst.odstr.LU:ostatné	5p535	Operácia zlomeniny penisu
5n15a.2	Rozš.sbt.rs.ž.s gstrjinst.anlg.B-II so systemat.LNE	5p536	Preťatie ligamentum suspensorium penis
5n15b.2	Rozš.sbt.res.žal.s gstrjinst.Roux-Y-anast.so systemat.LNE	5p537	Operácie pri induratio penis plastica
5n15c.2	Rozš.subt.res.žalúdka s interpozic.tenk.čr.so systemat.LNE	5p53x	Plastická rekonštrukcia penisu:ost.
5n15x	Rozš.subt.res.žalúdka so syst.odstr.LU:ostatné	5p599	Replantácia na penis
5n160.0	Rozš.GE(s res.sused.org.)s ezfgjinst.anlg.B-II bez tv.rzv.bez LNE	5q596	Adheziolýza vaginálne
		5t880.0↔	Odobr.fasciokut.lal.svalu,šf.a fasc.s mikrovask.anastm:hl,krk

5t880.1↔	Odobr.fasciokut.l.svalu,šf.a fasc.s mikrovask.anast:ram,axi.	5t93a↔	Amputácia transmetakarpálne
5t880.2↔	Odobr.fasciokut.l.sv.,šf.a fasc.s mikrovask.anast:ram.,lakeť	5t93x↔	Amputácia a exartikulácia ruky, ostatné
5t880.3↔	Odobr.fasciokut.lal.sv.,šf.a fasc.s mikrovask.anastm:predl.	5t940↔	Hemipelvektómia
5t880.4↔	Odob.fasciok.l.sv.,šf.a fasc.s mikrovask.anast:hr.sten,chrh.	5t941↔	Nekompletná hemipelvektómia
5t880.5↔	Odobr.fasciok.l.svalu,šf.a fasc.s mikrovask.anast:bruš.stena	5t942↔	Exartikulácia v bedrovom kĺbe
5t880.6↔	Odobr.fasciok.l.sv.,šf.a fasc.s mikrovask.anast:ing.gen.gl.obl.	5t943↔	Amputácia v oblasti stehna
5t880.7↔	Odobr.fasc.lal.svalu,šf.a fasc.s mikrovask.anastm:stehn.,kol.	5t944↔	Amputácia v oblasti proximálneho stehna
5t880.8↔	Odobr.fasciok.l.sv.,šf.a fasc.s mikrovask.anast:predk.	5t945↔	Amputácia v oblasti stredného a distálneho stehna
5t880.9↔	Odobr.fasciok.l.svalu,šf.a fasc.s mikrovask.anast:noha	5t946↔	Amputácia v oblasti kolena
5t880.x	Odobr.fasciok.lalok.svalu,šf.a fasc.s mikrovask.anast:ost.	5t947↔	Exartikulácia kolena
5t881.0↔	Odobr.septokut.l.sval,šf.a fasc.mikrovask.anast:rameno,krk	5t948↔	Amputácia v oblasti predkolena
5t881.1↔	Odobr.septokut.lal.sval,šf.a fasc.mikrovask.an:rameno,axi.	5t949↔	Amputácia v oblasti proximálneho predkolena
5t881.2↔	Odobr.septokut.l.sval,šf.a fasc.mikrovask.anastm:ram.,lakeť	5t94a↔	Amputácia v oblasti stredného predkolena
5t881.3↔	Odobr.septokut.lal.sval,šf.a fasc.mikrovask.anastm:predlakt	5t94x↔	Amputácia a exartikulácia v obl.DK,ost.
5t881.4↔	Odobr.septok.l.sval,šf.a fasc.mikrovask.anast:hr.stena,chrh.	5t950↔	Amputácia v oblasti distál.predkolena podľa Syme
5t881.5↔	Odobr.septokut.l.sval,šf.a fasc.mikrovask.anast:bruš.stena	5t951↔	Amputácia v oblasti chodidla
5t881.6↔	Odobr.septok.l.sval,šf.a fasc.mikrovask.anast:ing.gen.gl.obl.	5t952↔	Amputácia v oblasti chodidla podľa Spitzzy
5t881.7↔	Odobr.septokut.lal.sv.,šf.a fasc.mikrovask.anastm:steh.,kol.	5t953↔	Amputácia v oblasti chodidla podľa Pirogoff
5t881.8↔	Odobr.septokut.l.sval,šf.a fasc.mikrovask.anastm:predk.	5t954↔	Amputácia v oblasti chodidla podľa Chopart
5t881.9↔	Odobr.septokut.laloka.sval,šf.a f.mikrovask.anast:noha	5t955↔	Amputácia v oblasti stredú chodidla podľa Lisfranc
5t881.x	Odobr.septokut.l.sval,šf.a fascie mikrovask.anastm:ost.	5t956↔	Amputácia transmetatarsálne
5t882.0↔	Odobr.myokut.l.sval,šf.a fasc.mikrovask.anastm:hlava,krk	5t957↔	Amputácia prstov nohy
5t882.1↔	Odobr.myokut.l.sval,šf.a fasc.mikrovask.anast:rameno,axi.	5t958↔	Amputácia lúčov
5t882.2↔	Odobr.myokut.l.sval,šf.a fasc.mikrovask.anastm:ram.,lakeť	5t95x↔	Amputácia a exartikulácia chodidla, ostatné
5t882.3↔	Odobr.myokut.lal.sval,šf.a fasc.mikrovask.anastm:predlakt	5t960↔	Revízia amputačnej oblasti ramenného kĺbu a ramena
5t882.4↔	Odobr.myokut.l.sval,šf.a fasc.mikrovask.anast:hr.stena,chrh.	5t961↔	Revízia amputačnej oblasti predlaktia
5t882.5↔	Odobr.myokut.l.sval,šf.a fasc.mikrovask.anastm:bruš.stena	5t962↔	Revízia amputačnej oblasti ruky
5t882.6↔	Odobr.myokut.l.sval,šf.a fasc.mikrovask.anast:ing.gen.gl.obl.	5t963↔	Revízia amputačnej oblasti stehna
5t882.7↔	Odobr.myokut.l.sval,šf.a fasc.mikrovask.anastm:steh.,koleno	5t964↔	Revízia amputačnej oblasti predkolena
5t882.8↔	Odobr.myokut.l.sval,šf.a fasc.mikrovask.anastm:predkol.	5t965↔	Revízia amputačnej oblasti chodidla
5t882.9↔	Odobr.myokut.laloka.sval,šf.a f.mikrovask.anast:noha	5t96x	Revízia amputačnej oblasti, ostatné
5t882.x	Odobr.myokut.l.sval,šf.a fascie mikrovask.anastm:ost.	5v141.0	R.a roz.odst.ch.tk.na ko.a podk:b.prim.uz.ra:hist.kontr:pera
5t883.0↔	Odobr.osteo-myok/fasciok.l.sv,šf.a f.mikrovask.anast:hl,krk	5v141.4	R.a roz.odstr.ch.tk.na ko.a podk:b.pr.uz.ra:hist.kontr:i.č.hl.
5t883.1↔	Odobr.osteo-myok/fasciok.l.sv,šf.a f.mikrovask.anast:ram,axi.	5v141.5	Rad.a rozs.odst.ch.tk.na ko.a podk:b.pr.uz.ra:hist.kontr:krk
5t883.2↔	Odobr.osteo-myok/fasciok.l.sv,šf.a f.mikrovask.anast:ram,lak.	5v141.6↔	R.a roz.odst.ch.tk.na ko.a podk:b.pr.uz.ra:hist.kontr:ram,axila
5t883.3↔	Odobr.osteo-myok/fasciok.l.sv,šf.a f.mikrovask.anast:predl.	5v141.7↔	R.a roz.odst.ch.tk.ko.a podk:b.pr.uz.ra:hist.kontr:ram,lakeť
5t883.4↔	Odobr.osteo-myok/fasc.lal.sv,šf.a f.mikrovask.anast:hr.st,chrh.	5v141.8↔	R.a roz.odst.ch.tk.ko.a podk:b.prim.uz.ra:hi.kon:predlaktie
5t883.5↔	Odobr.osteo-myok/fascio.l.sv,šf.a f.mikrovask.anast:bruš.st.	5v141.9↔	Rad.a rozs.odst.chor.tk.ko.a podk:b.prim.uz.ra:hist.kontr:ruka
5t883.6↔	Odobr.osteo-myok/fascio.l.sv,šf.a f.mikrovask.anast:ing.gen.gl.obl.	5v141.a	R.a roz.odst.ch.tk.ko.a podk:b.pr.uz.ra:hi.kon:hrod.st,chrhát
5t883.7↔	Odobr.osteo-myok/fascio.l.sv,šf.a f.mikrovask.anast:steh,kol.	5v141.b	Rad.a rozs.odst.ch.tk-ko.a podk:b.pr.uz.ra:his.kon:bruš.o
5t883.8↔	Odobr.osteo-myok/fasciok.l.sv,šf.a f.mikrovask.anast:predkol.	5v141.c	Rad.a rozs.odst.ch.tk.ko.a podk:b.pri.uz.ra:his.kon:ing.genit.o
5t883.9↔	Odobr.osteo-myok/fasciok.lal.sv,šf.a f.mikrovask.anast:noha	5v141.d	R.a rozs.odst.ch.tk.na ko.a podk:b.pr.uz.ra:his.kon:glut.o
5t883.x	Odobr.osteo-myok/fasciok.lal.sv,šf.a f.mikrovask.anast:ost.	5v141.e↔	R.a roz.odst.ch.tk.ko.a podk:b.pr.uz.ra:hist.kontr:stehno,kol
5t884.0↔	Odobr.iného.transpl.sv,šf.a fasc.mikrovask.anast:hl,krk	5v141.f↔	R.a roz.odst.ch.tk.ko.a podk:b.pr.uz.ra:his.kon:predkol
5t884.1↔	Odobr.i.transpl.sv,šf.a fasc.mikrovask.anast:rameno,axila	5v141.g↔	R.a rozs.odst.ch.tk.na ko.a podk:b.pr.uz.ra:his.kon:chodidlo
5t884.2↔	Odobr.i.transpl.sv,šf.a fasc.mikrovask.anast:ram,lakeť	5v141.x	R.a roz.odst.ch.tk.na ko.a podk:b.prim.uzav.ra:hist.kontr:ost.
5t884.3↔	Odobr.i.transpl.sv,šf.a fasc.mikrovask.anast:predlakt	5v143.0	Rad.a rozs.odst.ch.tk.na k.a podk:prim.uz.rany:hist.kontr:pera
5t884.4↔	Odobr.i.transpl.sv,šf.a fasc.mikrovask.anast:hrod.sten,chrh.	5v143.4	R.a roz.odst.chor.tk.koži a podk:prim.uz.ra:hist.kontr:i.č.hlavy
5t884.5↔	Odobr.i.transpl.sv,šf.a fasc.mikrovask.anast:bruš.stena	5v143.5	Rad.a rozs.odst.ch.tk.na k.a podk:prim.uzav.ra:hist.kontr:krk
5t884.6↔	Odobr.i.transpl.sv,šf.a fasc.mikrovask.anast:ing.gen.gl.obl.	5v143.6↔	R.a rozs.odst.chor.tk.na ko.a podk:pri.uz.r:hist.kontr:ram,axila
5t884.7↔	Odobr.i.transpl.sv,šf.a fasc.mikrovask.anast:stehno,kol.	5v143.7↔	Rad.a rozs.odst.ch.tk.na k.a podk:prim.uz.r:his.kontr:ram,lakeť
5t884.8↔	Odobr.i.transpl.sv,šf.a fasc.mikrovask.anast:predkol.	5v143.8↔	R.a roz.odst.ch.tk.na ko.a podk:pri.uz.ra:hi.kontr:predlaktie
5t884.9↔	Odobr.iného.transpl.sv,šf.a fasc.mikrovask.anast:noha	5v143.9↔	Rad.a rozs.odstr.chor.tk.na ko.a podk:pri.uz.ra:hist.kontr:ruka
5t884.x	Odobr.i.transplantátu.sv,šf.a fasc.mikrovask.anast:ost.	5v143.a	R.a roz.odst.ch.tk.na k.a podk:prim.uz.r:hist.kontr:hr.st.,chrh
5t920↔	Amputácia intertorakoskopulárna	5v143.b	Rad.a rozs.odst.chor.tk.na k.a podk:prim.uz.ra:hist.kon:bruš.o
5t921↔	Exartikulácia v ramennom kĺbe	5v143.c	R.a rozs.odst.ch.tk.na k.a podk:prim.uz.r:hist.kontr:ing.genit.o
5t922↔	Amputácia v oblasti ramena	5v143.d	Rad.a rozs.odst.ch.tk.na ko.a podk:pri.uz.rany:hist.kontr:glut.o
5t923↔	Exartikulácia v laktovom kĺbe	5v143.e↔	Rad.a rozs.odst.ch.tk.na k.a podk:pri.uz.r:hist.kontr:stehn,kol
5t924↔	Amputácia v oblasti predlaktia	5v143.f↔	R.a rozs.odst.ch.tk.na k.a podk:ž:pri.uz.rany:hist.kontr:predkol
5t92x↔	Amputácia a exartikulácia hornej končatiny, ostatné	5v143.g↔	Rad.a rozs.odst.chor.tk.koži a podk:prim.uz.ra:hist.kontr:noha
5t930↔	Exartikulácia v oblasti zápästia	5v262.0	Komb.plast.zákr.k.a podk:stopk.miest.lalok so vzdial.lal:pery
5t931↔	Amputácia v oblasti zápästia	5v281	Plastická rekonštrukcia hornej pery
5t932↔	Amputácia v oblasti stredú ruky	5v282	Plastická rekonštrukcia dolnej pery
5t933↔	Amputácia prsta ruky	5v283	Plastická rekonštrukcia ústneho kútika
5t934↔	Amputácia prsta s kožnou alebo svalovou plastikou	5v290.0	Implantácia kožného expanderu:pery
5t935↔	Exartikulácia prsta ruky	5v290.5	Implantácia kožného expanderu:krk
5t936↔	Exartikulácia prsta ruky s kožnou/svalovou plastikou	5v290.6↔	Implantácia kožného expanderu:rameno,axila
5t937↔	Egalizácia ruky resekciiou 5.lúča	5v290.7↔	Implantácia kožného expanderu:rameno a lakeť
5t938↔	Egalizácia ruky resekciiou 2.lúča	5v290.8↔	Implantácia kožného expanderu:predlaktie
5t939↔	Egalizácia ruky resekciiou 3. a 4.lúča	5v290.9↔	Implantácia kožného expanderu:ruka

5v290.a	Implant.kožného expanderu:hруд.st.,chrbát	5v42b.5	Holenie[shaving]veľ.plochy povrch.kož.vrstvy:krk
5v290.b	Implantácia kožného expanderu:bruš.obl.	5v42b.6↔	Holenie[shaving]veľkej plochy povrch.kož.vrstvy:rameno,axila
5v290.c	Implantácia kožného expanderu:inguin,genit.obl.	5v42b.7↔	Holenie[shaving]veľkej plochy povrch.kož.vrstvy:ram,lakeť
5v290.d	Implantácia kožného expanderu:gluteál.obl.	5v42b.8↔	Holenie[shaving]veľkej plochy povrch.kož.vrstvy:predlaktie
5v290.e↔	Implantácia kožného expanderu:stehno a koleno	5v42b.9↔	Holenie[shaving].veľkej plochy povrch.kož.vrstvy:ruka
5v290.f↔	Implantácia kožného expanderu:predkolenie	5v42b.a	Holenie[shaving]veľkej plochy povrch.kož.vrstvy:hруд.st,chrb.
5v290.g↔	Implantácia kožného expanderu:noha/chodid	5v42b.b	Holenie[shaving]veľkej plochy povrch.kož.vrstvy:bruš.obl.
5v290.x↔	Implantácia kožného expanderu:ostat.	5v42b.c	Holenie[shaving]veľkej plochy povrch.kož.vrstvy:ingu,genit.o
5v426.0	Dermabrázia veľkej plochy povrch.kož.vrstvy:pery	5v42b.d	Holenie[shaving]veľkej plochy povrch.kož.vrstvy:glut.obl.
5v426.4	Dermabrázia veľkej plochy povrch.kož.vrstvy:ostat.č.hlavy	5v42b.e↔	Holenie[shaving]veľkej plochy povrch.kož.vrstvy:stehno,kol
5v426.5	Dermabrázia veľkej plochy povrch.kož.vrstvy:krk	5v42b.f↔	Holenie[shaving]veľkej plochy povrch.kož.vrstvy:predkol.
5v426.6↔	Dermabrázia veľkej plochy povrch.kož.vrstvy:rameno,axila	5v42b.x	Holenie[shaving]veľkej pl.povrch.kož.vrstvy:ostat.
5v426.7↔	Dermabrázia veľkej plochy povrch.kož.vrstvy:ram.a lakeť	5v500.5	Escharotómia kože a podk.pri popál.a polept:krk
5v426.8↔	Dermabrázia veľkej plochy povrch.kož.vrstvy:predlaktie	5v500.6↔	Escharot.k.a podk.pri popál.a polept:ram,axila
5v426.9↔	Dermabrázia veľkej plochy povrch.kož.vrstvy:ruka	5v500.7↔	Escharotómia k.a podkož.pri popál.a polept:ram,lakeť
5v426.a	Dermabrázia veľkej plochy povrch.kož.vrstvy:hруд.st.a chrbát	5v500.8↔	Escharotómia kože a podk.pri popál.a polept:predlaktie
5v426.b	Dermabrázia veľkej plochy povrch.kož.vrstvy:bruš.obl	5v500.9↔	Escharotómia kože a podk.pri popál.a polept:ruka
5v426.c	Dermabrázia veľkej plochy povrch.kož.vrstvy:inguin.,genitál.o	5v500.a	Escharotómia kože a podkož.pri popál.a polept:hруд.steny
5v426.d	Dermabrázia veľkej plochy povrch.kož.vrstvy:glut.obl	5v500.b	Escharotómia kože a podk.pri popál.a polept:bruš.o
5v426.e↔	Dermabrázia veľkej plochy povrch.kož.vrstvy:stehno a koleno	5v500.e↔	Escharotómia kože a podkož.pri popál.a polept:stehno,koleno
5v426.f↔	Dermabrázia veľkej plochy povrch.kož.vrstvy:predkolenie	5v500.f↔	Escharotómia kože a podk.pri popál.a polept:predkol
5v426.g↔	Dermabrázia veľkej plochy povrch.kož.vrstvy:noha(chodidlo)	5v500.g↔	Escharotómia kože a podk.pri popál.a polept:noha
5v426.x	Dermabrázia veľkej plochy povrch.kož.vrstvy:ostat.	5v500.j	Escharotómia kože a podk.pri popál.a polept:chrbát
5v427.0	Zbrúsenie veľkej pl.povrch.kož.vrstvy:pery	5v501.5	Fasciotómia kože a podk.pri popál.a polept:krk
5v427.4	Zbrúsenie veľkej pl.povrch.kož.vrstvy:ost.č.hlavy	5v501.6↔	Fasciotómia kože a podk.pri popál.a polept:rameno,axila
5v427.5	Zbrúsenie veľkej plochy povrch.kož.vrstvy:krk	5v501.7↔	Fasciotómia kože a podk.pri popál.a polept:ram,lakeť
5v427.6↔	Zbrúsenie veľkej pl.povrch.kož.vrstvy:rameno,axila	5v501.8↔	Fasciotómia kože a podk.pri popál.a polept:predlakt
5v427.7↔	Zbrúsenie veľkej pl.povrch.kož.vrstvy:ram,lakeť	5v501.9↔	Fasciotómia kože a podk.pri popál.a polept:ruka
5v427.8↔	Zbrúsenie veľkej pl.povrch.kož.vrstvy:predlaktie	5v501.a	Fasciotómia kože a podk.pri popál.a polept:hруд.st.
5v427.9↔	Zbrúsenie veľkej plochy povrch.kož.vrstvy:ruka	5v501.b	Fasciotómia kože a podk.pri popál.a polept:bruš.obl.
5v427.a	Zbrúsenie veľkej plochy povrch.kož.vrstvy:hруд.stena,chrbát	5v501.e↔	Fasciotómia kože a podk.pri popál.a polept:stehno,koleno
5v427.b	Zbrúsenie veľkej plochy povrch.kož.vrstvy:brucho	5v501.f↔	Fasciotómia kože a podk.pri popál.a polept:predkol.
5v427.c	Zbrúsenie veľkej plochy povrch.kož.vrstvy:inguin,genitál.o	5v501.g↔	Fasciotómia kože a podk.pri popál.a polept:noha
5v427.d	Zbrúsenie veľkej plochy povrch.kož.vrstvy:gluteál.o.	5v501.j	Fasciotómia kože a podk.pri popál.a polept:chrbát
5v427.e↔	Zbrúsenie veľkej plochy povrch.kož.vrstvy:stehno,kol	5v502.5	Escharotóm.s fasciotóm.kože a podk.pri popál.a polept:krk
5v427.f↔	Zbrúsenie veľkej plochy povrch.kož.vrstvy:predkol	5v502.6↔	Escharotóm.s fasciotóm.k.a podk.pri popál.polept:ram,axila
5v427.g↔	Zbrúsenie veľkej plochy povrch.kož.vrstvy:noha(chodidlo)	5v502.7↔	Escharotóm.s fasciot.kože a podk.pri popál.polept:ram,lak
5v427.x	Zbrúsenie veľkej plochy povrch.kož.vrstvy:ostatné	5v502.8↔	Escharotóm.s fasciotóm.kože a podk.pri popál.polept:predlakt
5v428.0	Exkocleácia veľkej plochy povr.kož.vrst:pery	5v502.9↔	Escharotómia s fasciotóm.kože a podk.pri popál.polept:ruka
5v428.4	Exkocleácia veľkej plochy povr.kož.vrst:ost.č.hlavy	5v502.a	Escharotóm.s fasciotóm.kože a podk.pri popál.polept:hруд.st
5v428.5	Exkocleácia veľkej plochy povr.kož.vrst:krk	5v502.b	Escharot.s fasciotómiu kože a podk.pri popál.polept:bruš.o
5v428.6↔	Exkocle.veľkej plochy povr.kož.vrst:rameno,axila	5v502.c	Escharotóm.s fasciotóm.k.a podk.pri popál.polept:stehno,kol
5v428.7↔	Exkocle.veľkej plochy povr.kož.vrst:rameno a lakeť	5v502.e↔	Escharotóm.s fasciotóm.k.a podk.pri popál.polept:predkol
5v428.8↔	Exkocleácia veľkej plochy povr.kož.vrst:predlaktie	5v502.f↔	Escharotóm.s fasciotóm.k.a podk.pri popál.polept:noha
5v428.9↔	Exkocleácia veľkej plochy povr.kož.vrst:ruka	5v502.g↔	Escharotóm.s fasciotóm.kože a podk.pri popál.polept:chrbát
5v428.a	Exkocleácia veľkej plochy povr.kož.vrst:hруд.st.,chrbát	5v503.6↔	Escharot.k.a podk-pop,polept.s dekompres.perif.n:ram,axila
5v428.b	Exkocleácia veľkej plochy povr.kož.vrst:brušná obl.	5v503.7↔	Escharotóm.k.a podk.-pop,polept.s dekompres.perif.n:ram,lak
5v428.c	Exkocleácia veľkej plochy povr.kož.vrst:inguin.,genitál.o	5v503.8↔	Escharotóm.kože a podk-pop,polept.s dekompr.perif.n:predlakt
5v428.d	Exkocleácia veľkej plochy povr.kož.vrst:gluteál.obl.	5v503.9↔	Escharotómia kože a podk-pop,polept.s dekompr.perif.n:ruka
5v428.e↔	Exkocleácia veľkej plochy povr.kož.vrst:stehno,koleno	5v503.c	Escharot.k.a podk-pop,polept.s dekompres.perif.n:ing,genitál
5v428.f↔	Exkocleácia veľkej plochy povr.kož.vrstoch:predkolenie	5v503.e↔	Escharotóm.k.a podk-pop,polept.s dekompres.perif.n:steh,kol
5v428.g↔	Exkocleácia veľkej plochy povr.kož.vrst:noha(chodidlo)	5v503.f↔	Escharotóm.k.a podk-pop,polept.s dekompres.perif.n:predkol
5v428.x	Exkocleácia veľkej plochy povr.kož.vrstvy:ostatné	5v503.g↔	Escharot.kože a podk.-popál,polept.s dekompres.perif.n:noha
5v42a.0	Th laserom veľkej plochy povrch.kož.vrstvy:pery	5v503.k	Escharotóm.k.a podk-pop,polept.s dekompres.perif.n:skrótum
5v42a.4	Th laserom veľkej plochy povrch.kož.vrstvy:ost.č.hlavy	5v503.m	Escharotóm.k.a podk-pop,polept.s dekompres.perif.n:črevo
5v42a.5	Th laserom veľkej plochy povrch.kož.vrstvy:krk	5v50x.x	Ostat.incizie kože a podkožia pri popál.a poleptaniach
5v42a.6↔	Th laserom veľkej plochy povrch.kož.vrstvy:rameno,axila	5v511.0	Dermabrázia kože a podkož.-popál.a polept:pery
5v42a.7↔	Th laserom veľkej plochy povrch.kož.vrstvy:ram,lakeť	5v511.1	Dermabrázia kože a podkož.-popál.a polept:nos
5v42a.8↔	Th laserom veľkej plochy povrch.kož.vrstvy:predlaktie	5v511.2↔	Dermabrázia kože a podkož.-popál.a polept:ucho
5v42a.9↔	Liečba laserom veľkej plochy povrch.kož.vrstvy:ruka	5v511.3↔	Dermabrázia kože a podkož.-popál.a polept:oč.viečko
5v42a.a	Th laserom veľkej plochy povrch.kož.vrstvy:hруд.st,chrbát	5v511.4	Dermabrázia kože a podkož.-popál.a polept:č.hlavy mimo vlas
5v42a.b	Th laserom veľkej plochy povrch.kož.vrstvy:bruš.obl	5v511.5	Dermabrázia kože a podkož.-popál.a polept:krk
5v42a.c	Th laserom veľkej plochy povrch.kož.vrstvy:inguin,genit.o	5v511.6↔	Dermabrázia kože a podkož.-popál.a polept:ram,axila
5v42a.d	Th laserom veľkej plochy povrch.kož.vrstvy:glut.obl.	5v511.7↔	Dermabrázia kože a podkož.-popál.a polept:ram,lakeť
5v42a.e↔	Th laserom veľkej plochy povrch.kož.vrstvy:stehno,koleno	5v511.8↔	Dermabrázia kože a podkož.-popál.a polept:predlakt
5v42a.f↔	Th laserom veľkej plochy povrch.kož.vrstvy:predkol.	5v511.9↔	Dermabrázia kože a podkož.-popál.a polept:ruka
5v42a.g↔	Th laserom veľkej plochy povrch.kož.vrstvy:noha(chodidlo)	5v511.a	Dermabrázia kože a podkož.-popál.a polept:hруд.stena
5v42a.x	Liečba laserom veľ.plochy povrch.kožnej vrstvy:ostat.	5v511.b	Dermabrázia kože a podkož.-popál.a polept:bruš.obl
5v42b.0	Holenie[shaving]veľkej plochy povrch.kož.vrstvy:pery	5v511.c	Dermabrázia kože a podkož.-popál.a polept:inguin,genit.o
5v42b.4	Holenie[shaving]veľkej plochy povrch.kož.vrstvy:ost.č.hlavy	5v511.d	Dermabrázia kože a podkož.-popál.a polept:gluteál.o.

5v511.e↔	Dermabrázia kože a podkož. -popál.a polept:stehno,koleno	5v514.j	Laser.deštrukcia chor.tk. kože a podk-popál,polept:chrbát
5v511.f↔	Dermabrázia kože a podkož. -popál.a polept:predkol	5v514.k	Laser.deštrukcia chor.tk. kože a podk-popál,polept:skrótum
5v511.g↔	Dermabrázia kože a podkož. -popál.a polept:noha	5v520	Debridem.rany svalu pri popál.a poleptaniach
5v511.h	Dermabrázia kože a podkož. -popál.a polept:vlas.č. kože hlavy	5v521	Debridement rany šľachy pri popál.a polept.
5v511.j	Dermabrázia kože a podkož. -popál.a polept:chrbát	5v522	Debridement rany fascie pri popál.a polept.
5v511.k	Dermabrázia kože a podkož. -popál.a polept:skrótum	5v523	Debridem.rany mäkk.č.presah.sval,šf.a fascie pri popál,polep
5v511.m	Dermabrázia kože a podkož. -popál.a polept:obl.hrádze	5v52x	Debridement rany svalu,šf.a fascie pri popál,polept:ost.
5v511.x	Dermabrázia kože a podkož. -popál.a polept:ostatné	5v530.0	Dočas.pokr.mäkk.č. - popál,polept:alogén.TX kože,mploš:pery
5v512.0	Epifasciál.nekrozeťt. kože a podkož-popál.a polept:pery	5v530.1	Dočas.pokr.mäkk.č. - popál,polept:alogén.TX kože,mploš:nos
5v512.1	Epifasciál.nekrozeťtóm. kože a podk-popál,polept:nos	5v530.2↔	Dočas.pokr.mäkk.č. - popál,polept:alogén.TX kože,mploš:ucho
5v512.2↔	Epifasciál.nekrozeťtóm. kože a podk-popál,polept:ucho	5v530.3↔	Doč.pokr.mäkk.č. - pop,polept:alog.transpl.k.,mploš:oč.viečko
5v512.3↔	Epifasciál.nekrozeťtóm. kože a podk-popál,polept:oč.viečko	5v530.4	Doč.pokr.mäkk.č. - popál,pol:alog.transpl.k.,mploš:os.č.hlavy
5v512.4	Epifasciál.nekrozeťt.k.a podk-popál,polept:č.hlavy mimo vlas	5v530.5	Dočas.pokr.mäkk.č. - popál,polept:alogén.TX kože,mploš:krk
5v512.5	Epifasciál.nekrozeťtómia k.a podk.-pop.a polept:krk	5v530.6↔	Doč.pokr.mäkk.č. - pop,polep:alogén.TX kože,mploš:ram,axila
5v512.6↔	Epifasciál.nekrozeťtóm. kože a podk-popál,polept:ram,axila	5v530.7↔	Doč.pokr.mäkk.č. - pop,polept:alogén.TX kože,mploš:ram,lak
5v512.7↔	Epifasciál.nekrozeťtóm. kože a podk-popál,polept:ram,lakeť	5v530.8↔	Doč.pokr.mäkk.č. - popál,polep:alogén.TX kože,mploš:predlakt
5v512.8↔	Epifasciál.nekrozeťtóm. kože a podk-popál,polept:predlakt	5v530.9↔	Dočas.pokr.mäkk.č. - popál,polept:alogén.TX kože,mploš:ruka
5v512.9↔	Epifasciál.nekrozeťtóm. kože a podkožia-popál,polept:ruka	5v530.a	Doč.pokr.mäkk.č. - pop,polep:alogén.TX kože,mploš:hrud/chrb
5v512.a	Epifasciál.nekrozeťtóm. kože a podk-popál,polept:hруд.stena	5v530.b	Doč.pokr.mäkk.č. - pop,polept:alogén.TX kože,mploš:bruš.o
5v512.b	Epifasciál.nekrozeťtóm. kože a podk-popál,polept:bruš.o	5v530.c	Doč.pokr.mäkk.č. - pop,polep:alogén.TX kože,mploš:ing.gen.o
5v512.c	Epifasciál.nekrozeťtóm.k.a podk-popál,polept:inguin.genit.o	5v530.d	Dočas.pokr.mäkk.č. - popál,pol:alogén.TX kože,mploš:glut.o
5v512.d	Epifasciál.nekrozeťtóm. kože a podk-popál,polept:gluteál.o	5v530.e↔	Dočas.pokr.mäkk.č. - popál,pol:alogén.TX kože,mploš:stehn,kol
5v512.e↔	Epifasciál.nekrozeťtóm. kože a podk-popál,polept:stehno,kol	5v530.f↔	Doč.pokr.mäkk.č. - popál,polept:alogén.TX kože,mploš:predkol
5v512.f↔	Epifasciál.nekrozeťtóm. kože a podk-popál,polept:predkol	5v530.g↔	Dočas.pokr.mäkk.č. - popál,polept:alogén.TX kože,mploš:noha
5v512.g↔	Epifasciál.nekrozeťtóm. kože a podk-popál,polept:noha	5v530.x↔	Doč.pokr.mäkk.č. - popál,polep:alog.tranplant. kože.,mploš:ost
5v512.h	Epifasciál.nekrozeťtóm.k.a podk-popál,polep:vlas.č. kože hlavy	5v531.0	Doč.pokryt.mäkk.č. - popál,pol:xenogén.kož.nähr.,mploš:pery
5v512.j	Epifasciál.nekrozeťtóm. kože a podk-popál,polept:chrbát	5v531.1	Doč.pokryt.mäkk.č. - popál,polept:xenog.kož.nähr.,mploš:nos
5v512.k	Epifasciál.nekrozeťtóm. kože a podk-popál,polept:skrótum	5v531.2↔	Doč.pokr.mäkk.č. - popál,pol:xenogén.kož.nähr.,mploš:ucho
5v512.m	Epifasciál.nekrozeťtóm. kože a podk-popál,polept:stehno,obl	5v531.3↔	Doč.pokr.mäkk.č. - pop,pol:xenogén.kož.nähr.,mploš:oč.viečko
5v512.x	Epifasciál.nekrozeťtómia k.a podk.-pop.a polept:ost	5v531.4	Doč.pokr.mäkk.č. - pop,pol:xenog.nähr.k,mploš:č.hlavy m.vlas
5v513.0	Tangenciál.excizia kože a podkožia-popál,polept:pery	5v531.5	Dočas.pokryt.mäkk.č. - popál,pol:xenogén.kož.nähr.,mploš:krk
5v513.1	Tangenciál.excizia kože a podkož- popál,polept:nos	5v531.6↔	Doč.pokr.mäkk.č. - pop,pol:xenog.kož.nähr.,mploš:ram,axila
5v513.2↔	Tangenciál.excizia kože a podkož- popál,polept:ucho	5v531.7↔	Doč.pokr.mäkk.č. - popál,pol:xenogén.kož.nähr.,mploš:ram,lak
5v513.3↔	Tangenciál.exciz. kože a podkož-pri popál,polept:oč.viečko	5v531.8↔	Doč.pokr.mäkk.č. - popál,pol:xenog.kož.nähr.,mploš:predlakt
5v513.4	Tangenciál.exciz. k.a podkož-pop,polept:č.hlavy mimo vlas.č.	5v531.9↔	Doč.pokryt.mäkk.č. - popál,pol:xenogén.kož.nähr.,mploš:ruka
5v513.5	Tangenciál.excizia kože a podkož- popál,polept:krk	5v531.a	Dočas.pokr.mäkk.č. - pop,pol:xenog.nähr.k.mploš:hруд/chrb
5v513.6↔	Tangenciál.excizia kože a podkož- popál,polept:ram,axila	5v531.b	Doč.pokr.mäkk.č. - popál,pol:xenog.nähr.k.mploš:bruš.o
5v513.7↔	Tangenciál.exc. kože a podkož-pri popál,polept:rameno,lakeť	5v531.c	Doč.pokr.mäkk.č. - popál,pol:xenogén.kož.nähr.,mploš:ing.gen
5v513.8↔	Tangenciál.excizia kože a podkož- popál,polept:predlakt	5v531.d	Doč.pokr.mäkk.č. - popál,pol:xenogén.kož.nähr.,mploš:glut.o
5v513.9↔	Tangenciál.excizia kože a podkož- popál,polept:ruka	5v531.e↔	Doč.pokr.mäkk.č. - popál,pol:xenog.kož.nähr.,mploš:stehn,kol
5v513.a	Tangenciál.excizia kože a podkož- popál,polept:hруд.st.	5v531.f↔	Doč.pokr.mäkk.č. - popál,pol:xenogén.kož.nähr.,mploš:predkol
5v513.b	Tangenciál.excizia kože a podkož- popál,polept:bruš.obl.	5v531.g↔	Doč.pokryt.mäkk.č. - popál,pol:xenogén.kož.nähr.,mploš:noha
5v513.c	Tangenciál.exciz. k.a podkož-pri pop.a polept:ing.genitál.o	5v531.h	Doč.pokr.mäkk.č. - popál,pol:xenog.kož.nähr.,mploš:vlas.č.hl.
5v513.d	Tangenciál.excizia kože a podkož- popál,polept:glut.obl.	5v531.x	Dočas.pokryt.mäkk.č. - popál,polept:xenog.nähr.k.mploš.,ost.
5v513.e↔	Tangenciál.excizia kože a podkož- popál,polept:steh,koleno	5v532.0	Dočas.pokryt.mäkk.č.-popál,polept:aloplast.mat,mploš:pery
5v513.f↔	Tangenciál.excizia kože a podkož- popál,polept:predkol	5v532.1	Dočas.pokryt.mäkk.č.-popál,polept:aloplast.mat,mploš:nos
5v513.g↔	Tangenciál.excizia kože a podkož- popál,polept:noha	5v532.2↔	Dočas.pokryt.mäkk.č.-popál,polept:aloplast.mat,mploš:ucho
5v513.h	Tangenciál.excizia kože a podkož- popál,polept:vlas.č.hlavy	5v532.3↔	Doč.pokryt.mäkk.č.-pop,polept:aloplast.mat,mploš:oč.viečko
5v513.j	Tangenc.excizia k.a podkož-pri pop.a polept:chrbát	5v532.4	Doč.pokryt.mäkk.č.-pop,polept:aloplast.mat,mploš:os.č.hlavy
5v513.k	Tangenciál.excizia kože a podkož- popál,polept:skrótum	5v532.5	Dočas.pokryt.mäkk.č.-popál,polept:aloplast.mat,mploš:krk
5v513.m	Tangenciál.excizia kože a podkož- popál,polept:hrádza	5v532.6↔	Doč.pokryt.mäkk.č.-pop,polept:aloplast.mat,mploš:ram,axila
5v513.x	Tangenciál.excizia kože a podkož- popál,polept:ost.	5v532.7↔	Doč.pokryt.mäkk.č.-pop,polept:aloplast.mat,mploš:ram,lak
5v514.0	Laser.deštrukcia chor.tk. kože a podk-popál,polept:pery	5v532.8↔	Doč.pokryt.mäkk.č.-pop,polept:aloplast.mat,mploš:predlakt
5v514.1	Laser.deštrukcia chor.tk. kože a podk-popál,polept:nos	5v532.9↔	Dočas.pokryt.mäkk.č.-pop,polept:aloplast.mat,mploš:ruka
5v514.2↔	Laser.deštrukcia chor.tk. kože a podk-popál,polept:ucho	5v532.a	Doč.pokryt.mäkk.č.-pop,polept:aloplast.mat,mploš:hруд/chrb
5v514.3↔	Laser.deštrukcia chor.tk. kože a podk-popál,polept:oč.viečko	5v532.b	Dočas.pokryt.mäkk.č.-pop,polept:aloplast.mat,mploš:bruš.o
5v514.4	Laser.deštr.ch.tk.k.a podk-pop.a polep:č.hlavy mimo vlas.č.	5v532.c	Doč.pokryt.mäkk.č.-pop,polept:aloplast.mat,mploš:ing.gen.o
5v514.5	Laser.deštrukcia chor.tk. kože a podk-popál,polept:krk	5v532.d	Dočas.pokryt.mäkk.č.-pop,polept:aloplast.mat,mploš:glut.o
5v514.6↔	Laser.deštrukcia chor.tk. kože a podk-popál,polept:ram,axila	5v532.e↔	Doč.pokryt.mäkk.č.-pop,polept:aloplast.mat,mploš:stehn,kol
5v514.7↔	Laser.deštrukcia chor.tk. kože a podk-popál,polept:ram,lakeť	5v532.f↔	Dočas.pokryt.mäkk.č.-pop,polept:aloplast.mat,mploš:predkol
5v514.8↔	Laser.deštrukcia chor.tk. kože a podk-popál,polept:predlakt	5v532.g↔	Dočas.pokryt.mäkk.č.-popál,polept:aloplast.mat,mploš:noha
5v514.9↔	Laser.deštrukcia chor.tk. kože a podk-popál,polept:ruka	5v532.x↔	Dočas.pokryt.mäkk.č.-pop,polept:aloplast.mat,mploš:ost
5v514.a	Laser.deštrukcia chor.tk. kože a podk-popál,polept:hруд.st.	5v533.0	Dočas.pokr.mäkk.č.-pop,pol:kultúra.keratinoc,mploš:pery
5v514.b	Laser.deštrukcia chor.tk. kože a podk-popál,polept:bruš.obl.	5v533.1	Dočas.pokr.mäkk.č.-pop,pol:kultúra.keratinoc,mploš:nos
5v514.c	Laser.deštruk.ch.tk.k.a podk-pop.a polep:ingui.genit.obl.	5v533.2↔	Dočas.pokr.mäkk.č.-pop,pol:kultúra.keratinoc,mploš:ucho
5v514.d	Laser.deštrukcia chor.tk. kože a podk-popál,polept:gluteál.obl.	5v533.3↔	Doč.pokr.mäkk.č.-pop,pol:kultúra.keratinoc,mploš:oč.viečko
5v514.e↔	Laser.deštrukcia chor.tk. kože a podk-popál,polept:stehno,kol	5v533.4	Doč.pokr.mäkk.č.-pop,pol:kult.keratinoc,mploš:ost.č.hlavy
5v514.f↔	Laser.deštrukcia chor.tk. kože a podk-popál,polept:predkol	5v533.5	Dočas.pokr.mäkk.č.-popál,polept:kultúra.keratinoc,mploš:krk
5v514.g↔	Laser.deštrukcia chor.tk. kože a podk-popál,polept:noha	5v533.6↔	Doč.pokr.mäkk.č.-pop,pol:kult.keratinoc,mploš:ram,axila
5v514.h	Laser.deštrukcia chor.tk. kože a podk-popál,polept:vlas.č.hlavy	5v533.7↔	Doč.pokr.mäkk.č.-pop,pol:kultúra.keratinoc,mploš:ram,lak

5v533.8↔	Dočas.pokr.mäkk.č.-pop, pol:kultúra.keratinoc,mploš:predlakt	5v537.6↔	Dočas.pokr.mäkk.č.-popál, pol:aloplast.mat., vploš:ram,axila
5v533.9↔	Dočas.pokr.mäkk.č.-pop, pol:kultúra.keratinoc,mploš:ruka	5v537.7↔	Dočas.pokr.mäkk.č.-popál, pol:aloplast.mat., vploš:ram,lak
5v533.a	Doč.pokr.mäkk.č.-pop, pol:kultúra.keratinoc,mploš:hrud/chrb	5v537.8↔	Dočas.pokr.mäkk.č.-popál, pol:aloplast.mat., vploš:predlakt
5v533.b	Dočas.pokr.mäkk.č.-pop, pol:kultúra.keratinoc,mploš:bruš.o	5v537.9↔	Dočas.pokr.mäkk.č.-popál, pol:aloplast.mat., vploš:ruka
5v533.c	Doč.pokr.mäkk.č.-pop, pol:kultúra.keratinoc,mploš:ing.gen.o	5v537.a	Dočas.pokr.mäkk.č.-popál, pol:aloplast.mat., vploš:hrud/chrb
5v533.d	Dočas.pokr.mäkk.č.-pop, pol:kultúra.keratinoc,mploš:glut.o	5v537.b	Dočas.pokr.mäkk.č.-popál, pol:aloplast.mat., vploš:bruš.o
5v533.e↔	Doč.pokr.mäkk.č.-pop, pol:kultúra.keratinoc,mploš:stehno,kol	5v537.c	Dočas.pokr.mäkk.č.-popál, pol:aloplast.mat., vploš:ing.gen.o
5v533.f↔	Dočas.pokr.mäkk.č.-pop, pol:kultúra.keratinoc,mploš:predkol	5v537.d	Dočas.pokryt.mäkk.č.-popál, pol:aloplast.mat., vploš:gluteál.o
5v533.g↔	Dočas.pokr.mäkk.č.-popál, polep:kult.keratinoc,mploš:noha	5v537.e↔	Doč.pokr.mäkk.č.-popál, pol:aloplast.mat., vploš:stehno,kol
5v533.x↔	Dočas.pokr.mäkk.č.-popál, polept:kultúra.keratinoc,mploš:ost	5v537.f↔	Dočas.pokryt.mäkk.č.-popál, pol:aloplast.mat., vploš:predkol
5v534.0	Dočas.pokr.mäkk.č.-pop, pol:kombi.viac.postup,mploš:pery	5v537.g↔	Dočas.pokrytie.mäkk.č.-popál, pol:aloplast.mat., vploš:noha
5v534.1	Dočas.pokr.mäkk.č.-popál, pol:kombi.viac.postup,mploš:nos	5v537.x↔	Dočas.pokrytie.mäkk.č.-popál, pol:aloplast.mat., veľkoploš:ost
5v534.2↔	Dočas.pokr.mäkk.č.-popál, pol:kombi.viac.postup,mploš:ucho	5v538.0	Dočas.pokryt.mäkk.č.-popál, pol:kult.keratinocyt, vploš:pery
5v534.3↔	Doč.pokr.mäkk.č.-pop, pol:kombi.viac.postup,mploš:oč.viečko	5v538.1	Dočas.pokrytie.mäkk.č.-popál, pol:kult.keratinocyt, vploš:nos
5v534.4	Doč.pokr.mäkk.č.-pop, pol:kombi.viac.postup,mploš:ost.č.hl	5v538.2↔	Dočas.pokryt.mäkk.č.-popál, pol:kult.keratinocyt, vploš:ucho
5v534.5	Doč.pokryt.mäkk.č.-popál, polep:kombi.viac.postup,mploš:krk	5v538.3↔	Doč.pokryt.mäkk.č.-popál, pol:kult.keratinocyt, vploš:oč.viečko
5v534.6↔	Doč.pokr.mäkk.č.-pop, pol:kombi.viac.postup,mploš:ram,axila	5v538.4	Doč.pokryt.mäkk.č.-pop, pol:kult.keratinocyt, vploš:os.č.hlavy
5v534.7↔	Doč.pokr.mäkk.č.-popál, pol:kombi.viac.postup,mploš:ram,lak	5v538.5	Doč.pokryt.mäkk.č.-popál, pol:kultúra.keratinocyt, vploš:krk
5v534.8↔	Doč.pokr.mäkk.č.-pop, pol:kombi.viac.postup,mploš:predlakt	5v538.6↔	Doč.pokryt.mäkk.č.-popál, pol:kult.keratinocyt, vploš:ram,axila
5v534.9↔	Doč.pokr.mäkk.č.-popál, pol:kombi.viac.postup,mploš:ram,lak	5v538.7↔	Doč.pokryt.mäkk.č.-popál, pol:kult.keratinocyt, vploš:ram,lak
5v534.a	Doč.pokr.mäkk.č.-pop, pol:kombi.viac.postup,mploš:hrud/chrb	5v538.8↔	Doč.pokryt.mäkk.č.-popál, pol:kult.keratinocyt, vploš:predlakt
5v534.b	Doč.pokr.mäkk.č.-popál, pol:kombi.viac.postup,mploš:bruš.o	5v538.9↔	Dočas.pokryt.mäkk.č.-popál, pol:kult.keratinocyt, vploš:ruka
5v534.c	Doč.pokr.mäkk.č.-pop, pol:kombi.viac.postup,mploš:ing.gen.o	5v538.a	Doč.pokryt.mäkk.č.-pop, pol:kult.keratinocyt, vploš:hrud/chrb
5v534.d	Doč.pokr.mäkk.č.-popál, pol:kombi.viac.postup,mploš:glut.o	5v538.b	Doč.pokryt.mäkk.č.-pop, polept:kult.keratinocyt, vploš:bruš.o
5v534.e↔	Doč.pokr.mäkk.č.-pop, pol:kombi.viac.postup,mploš:stehn,kol	5v538.c	Doč.pokryt.mäkk.č.-pop, pol:kult.keratinocyt, vploš:ing.genit.o
5v534.f↔	Doč.pokr.mäkk.č.-popál, pol:kombi.viac.postup,mploš:predkol	5v538.d	Dočas.pokryt.mäkk.č.-popál, pol:kult.keratinocyt, vploš:glut.o
5v534.g↔	Dočas.pokr.mäkk.č.-popál, pol:kombi.viac.postup,mploš:noha	5v538.e↔	Doč.pokryt.mäkk.č.-pop, pol:kult.keratinocyt, vploš:stehno,kol
5v534.x↔	Dočas.pokryt.mäkk.č.-popál, pol:kombi.viac.postup,mploš:ost	5v538.f↔	Doč.pokryt.mäkk.č.-popál, pol:kult.keratinocyt, vploš:predkol
5v535.0	Dočas.pokryt.mäkk.č.-pop, pol:alog.transpl.kože, vploš:pery	5v538.g↔	Dočas.pokryt.mäkk.č.-pop, pol:kult.keratinocyt, vploš:noha
5v535.1	Dočas.pokr.mäkk.č.-popál, polept:alog.transpl.kože, vploš:nos	5v538.x↔	Doč.pokr.mäkk.č.-popál, polept:kultúra.keratinocyt, vploš:ost
5v535.2↔	Dočas.pokr.mäkk.č.-pop, pol:alogén.transpl.kože, vploš:ucho	5v539.0	Dočas.pokr.mäkk.č.-popál, pol:kombi.viac.postup, vploš:pery
5v535.3↔	Dočas.pokr.mäkk.č.-pop, pol:alog.transpl.kože, vploš:oč.viečko	5v539.1	Doč.pokryt.mäkk.č.-popál, pol:kombi.viac.postup, vploš:nos
5v535.4	Doč.pokr.mäkk.č.-pop, pol:alog.transpl.kože, vploš:os.č.hlavy	5v539.2↔	Dočas.pokr.mäkk.č.-popál, pol:kombi.viac.postup, vploš:ucho
5v535.5	Doč.pokr.mäkk.č.-pop, polept:alogén.transpl.kože, vploš:krk	5v539.3↔	Doč.pokr.mäkk.č.-pop, pol:kombi.viac.postup, vploš:oč.viečko
5v535.6↔	Dočas.pokr.mäkk.č.-pop, pol:alog.transpl.kože, vploš:ram,axila	5v539.4	Doč.pokr.mäkk.č.-pop, pol:kombi.viac.postup, vploš:os.č.hlavy
5v535.7↔	Doč.pokr.mäkk.č.-pop, pol:alog.transpl.kože, vploš:ram,lakeť	5v539.5	Dočas.pokryt.mäkk.č.-popál, pol:kombi.viac.postup, vploš:krk
5v535.8↔	Dočas.pokr.mäkk.č.-pop, pol:alog.transpl.kože, vploš:predlakt	5v539.6↔	Doč.pokr.mäkk.č.-popál, pol:komb.viac.postup, vploš:ram,axila
5v535.9↔	Dočas.pokryt.mäkk.č.-popál, pol:alog.transpl.kože, vploš:ruka	5v539.7↔	Doč.pokr.mäkk.č.-pop, pol:komb.viac.postup, vploš:ram,lakeť
5v535.a	Doč.pokr.mäkk.č.-pop, pol:alog.transpl.kože, vploš:hrud/chrb	5v539.8↔	Doč.pokr.mäkk.č.-popál, pol:kombi.viac.postup, vploš:predlakt
5v535.b	Dočas.pokr.mäkk.č.-pop, pol:alog.transpl.kože, vploš:bruš.o	5v539.9↔	Doč.pokr.mäkk.č.-popál, polept:kombi.viac.postup, vploš:ruka
5v535.c	Doč.pokr.mäkk.č.-pop, pol:alog.transpl.kože, vploš:ing.genit.o	5v539.a	Doč.pokr.mäkk.č.-pop, pol:komb.viac.postup, vploš:hrud/chrb
5v535.d	Dočas.pokr.mäkk.č.-pop, pol:alog.transpl.kože, vploš:glut.o	5v539.b	Doč.pokr.mäkk.č.-popál, pol:kombi.viac.postup, vploš:bruš.o
5v535.e↔	Dočas.pokr.mäkk.č.-pop, pol:alog.transpl.kože, vploš:st.a.kol	5v539.c	Doč.pokr.mäkk.č.-pop, pol:kombi.viac.postup, vploš:ing.gen.o
5v535.f↔	Dočas.pokr.mäkk.č.-pop, pol:alog.transpl.kože, vploš:predkol	5v539.d	Doč.pokr.mäkk.č.-pop, polept:kombi.viac.postup, vploš:glut.o
5v535.g↔	Dočas.pokr.mäkk.č.-pop, pol:alogén.transpl.kože, vploš:noha	5v539.e↔	Doč.pokr.mäkk.č.-pop, pol:kombi.viac.postup, vploš:stehno,kol
5v535.x↔	Dočas.pokr.mäkk.č.-pop, pol:alog.transpl.kože, vploš:ost	5v539.f↔	Dočas.pokr.mäkk.č.-popál, pol:komb.viac.postup, vploš:predkol
5v536.0	Dočas.pokryt.mäkk.č.-popál, pol:xenog.kož.náhr., vploš:pery	5v539.g↔	Dočas.pokryt.mäkk.č.-pop, pol:kombi.viac.postup, vploš:noha
5v536.1	Dočas.pokr.mäkk.č.-popál, pol:xenogén.kož.náhr., vploš:nos	5v539.x↔	Dočas.pokryt.mäkk.č.-popál, pol:kombi.viac.postup, vploš:ost
5v536.2↔	Doč.pokr.mäkk.č.-popál, pol:xenog.kož.náhradou, vploš:ucho	5v53x.x↔	Dočas.pokrytie.mäkk.častí pri popál.a.polept:ost
5v536.3↔	Doč.pokr.mäkk.č.-popál, pol:xenogén.kož.náhr., vploš:oč.viečko	5v540.6↔	Vol.tx.kože.a.lalok.plast.k.a.podkož.darca,rozdel.kože:ram,axi
5v536.4	Doč.pokr.mäkk.č.-popál, pol:xenog.kož.náhr., vploš:os.č.hlavy	5v540.7↔	Vol.tx.kože.a.lalok.plast.k.a.podkož.darca,rozdel.kože:ram,lak
5v536.5	Dočas.pokryt.mäkk.č.-popál, polept:xenog.kož.náhr., vploš:krk	5v540.8↔	Vol.tx.kože.a.lalok.plast.kože.a.podk.darca,rozdel.k:predlakt
5v536.6↔	Doč.pokr.mäkk.č.-popál, pol:xenog.kož.náhr., vploš:ram,axila	5v540.a	Vol.tx.kože.a.lalok.plast.k.a.podkož.darca,rozdel.kože:hr/chrb
5v536.7↔	Doč.pokr.mäkk.č.-popál, pol:xenog.kož.náhr., vploš:ram,lakeť	5v540.b	Vol.tx.kože.a.lalok.plast.k.a.podkož.darca,rozdel.kože:bruš.o
5v536.8↔	Doč.pokr.mäkk.č.-popál, pol:xenogén.kož.náhr., vploš:predlakt	5v540.c	Vol.tx.kože.a.lal.plast.k.a.podkož.darca,rozdel.kože:ing.gen.o
5v536.9↔	Dočas.pokr.mäkk.č.-popál, pol:xenog.kož.náhr., vploš:ruka	5v540.d	Vol.tx.kože.a.lal.plast.k.a.podkož.darca,rozdel.kože:glut.o
5v536.a	Doč.pokr.mäkk.č.-popál, pol:xenog.kož.náhr., vploš:hrud/chrb	5v540.e↔	Vol.tx.kože.a.lal.plast.k.a.podkož.darca,rozdel.kože:stehno,kol
5v536.b	Doč.pokr.mäkk.č.-popál, pol:xenog.kož.náhr., vploš:bruš.o	5v540.f↔	Vol.tx.kože.a.lalok.plast.k.a.podkož.darca,rozdel.kože:predkol
5v536.c	Doč.pokr.mäkk.č.-pop, pol:xenog.kož.náhr., vploš:inguin.gen.o	5v540.h	Vol.tx.kože.a.lal.plast.k.a.podkož.darca,rozdel.k:vlas.č.hlavy
5v536.d	Dočas.pokr.mäkk.č.-popál, pol:xenog.kož.náhr., vploš:glut.o	5v540.k	Vol.tx.kože.a.lalok.plast.k.a.podkož.darca,rozdel.kože:skrótum
5v536.e↔	Doč.pokr.mäkk.č.-popál, pol:xenog.kož.náhr., vploš:stehn,kol	5v540.m	Vol.tx.kože.a.lal.plast.k.a.podkož.darca,rozdel.kože:obl.hrádze
5v536.f↔	Dočas.pokryt.mäkk.č.-popál, pol:xenog.kož.náhr., vploš:predkol	5v540.x	Vol.transplant.k.a.lal.plast.k.a.podk.darca,rozdel.kože:ost
5v536.g↔	Dočas.pokryt.mäkk.č.-popál, pol:xenog.kož.náhr., vploš:noha	5v541.5	Vol.tx.kože.a.lal.plast.kože.a.podkož.darca,všetky.vrstv.kože:krk
5v536.x↔	Dočas.pokryt.mäkk.č.-popál, pol:xenogén.kož.náhr., vploš:ost	5v541.6↔	Vol.tx.kože.a.lal.plast.k.a.podk.darca,vš.vrstvy.kože:ram,axila
5v537.0	Dočas.pokryt.mäkk.č.-popál, pol:aloplast.mat., vploš:pery	5v541.7↔	Vol.tx.kože.a.lal.plast.k.a.podkož.darca,vš.vrstvy.kože:rm.a.lak
5v537.1	Dočas.pokryt.mäkk.č.-popál, pol:aloplast.mat., vploš:nos	5v541.8↔	Vol.tx.kože.a.lal.plast.k.a.podkož.darca,vš.vrstvy.kože:predlakt
5v537.2↔	Dočas.pokryt.mäkk.č.-popál, pol:aloplast.mat., vploš:ucho	5v541.a	Vol.tx.kože.a.lal.plast.k.a.podkož.darca,vš.vrstvy.kože:hr/chrb
5v537.3↔	Dočas.pokryt.mäkk.č.-popál, pol:aloplast.mat., vploš:oč.viečko	5v541.b	Vol.tx.kože.a.lal.plast.k.a.podkož.darca,vš.vrstvy.kože:bruš.o
5v537.4	Dočas.pokr.mäkk.č.-popál, pol:aloplast.mat., vploš:os.č.hlavy	5v541.c	Vol.tx.kože.a.lal.plast.k.a.podk.darca,vš.vrstvy.kože:ingv.gen.o
5v537.5	Dočas.pokryt.mäkk.č.-popál, polept:aloplast.mat., vploš:krk	5v541.d	Vol.tx.kože.a.lal.plast.k.a.podkož.darca,vš.vrstvy.kože:glut.o

5v541.e↔	Vol.tx.kože a lalok.plast.k.a podk.darca,vš.vrstvy k:stehno,kol	5v551.7↔	Vol.tx.kože a lalok.plast.k.a podk.prijemca,kož.štep:ram,lak
5v541.f↔	Vol.tx.kože a lal.plast.k.a podkož.darca,vš.vrstvy kože:predkol	5v551.8↔	Vol.tx.kože a lalok.plast.k.a podk.prijemca,kož.štep:predlakt
5v541.h	Vol.tx.kože a lal.plast.k.a podkož.darca,vš.vrstvy k:vlas.č.hlavy	5v551.9↔	Vol.tx.kože a lalok.plast.kože a podk.prijemca,kož.štep:ruka
5v541.k	Vol.tx.kože a lal.plast.k.a podkož.darca,vš.vrstvy kože:skrotum	5v551.a	Vol.tx.kože a lalok.plast.k.a podk.prijemca,kož.štep:hруд.st.
5v541.m	Vol.tx.kože a lal.plast.k.a podk.darca,vš.vrstvy kože:obl.hrádze	5v551.b	Vol.tx.kože a lalok.plast.k.a podk.prijemca,kož.štep:bruš.o
5v541.x	Vol.transplantácia k.a lal.plast.k.a podk.darca,vš.vrst.k:ost.	5v551.c	Vol.tx.kože a lalok.plast.k.a podk.prijemca,kož.štep:ingv.gen.o
5v542.1	Vol.tx.kože a lal.plast.k.a podkož.darca,kompozit.štep:nos	5v551.d	Vol.tx.kože a lalok.plast.kože a podk.prijemca,kož.štep:glut.o
5v542.2↔	Vol.tx.kože a lalok.plast.k.a podk.darca,kompozit.št:ucho	5v551.e↔	Vol.tx.kože a lalok.plast.k.a podk.prijemca,kož.štep:stehno,kol
5v542.h	Vol.tx.k.a lal.plast.kože a podk.darca,kompozit.št:vlas.č.hlavy	5v551.f↔	Vol.tx.kože a lalok.plast.kože a podk.prijemca,kož.štep:predkol
5v542.x	Vol.tx.kože a lal.plast.k.a podkož.darca,kompozit.štep:ost.	5v551.g↔	Vol.tx.kože a lalok.plast.kože a podk.prijemca,kož.štep:noha
5v543.4	Vol.tx.kože a lalok.pl.k.a podk.darca,vof.l.mikrovask.anst:ost.č.hl	5v551.h	Vol.tx.kože a lalok.plast.k.a podk.prijem,kož.štep:vlas.č.hlavy
5v543.5	Vol.tx.kože a lalok.pl.k.a podk.darca,vof.l.mikrovask.anst:krk	5v551.j	Vol.tx.kože a lalok.plast.kože a podk.prijemca,kož.štep:chrbát
5v543.6↔	Vol.tx.kože a lalok.pl.k.a podk.dar,vof.l.mikrovask.anst:ram,axi	5v551.k	Vol.tx.kože a lalok.plast.k.a podk.prijemca,kož.štep:skrótum
5v543.7↔	Vol.tx.kože a lal.plast.k.a podk.darca,vof.l.mikrov.anst:ram,lak	5v551.m	Vol.tx.kože a lalok.plast.k.a podk.prijemca,kož.štep:obl.hrádze
5v543.8↔	Vol.tx.k.a lal.plast.k.a podk.darca,vof.l.mikrovask.anst:predlakt	5v551.x↔	Volná transpl.kože a lalok.plast.k.a podk.prijem,kož.štep:ost.
5v543.9↔	Vol.tx.kože a lalok.pl.k.a podk.darca,vof.l.mikrovask.anst:ruka	5v552.0	Vol.tx.kože a lal.plast.k.a podk.prijem,koža plnej hrúbke:pery
5v543.a	Vol.tx.kože a lalok.pl.k.a podk.darca,vof.l.mikrovask.anst:hруд	5v552.1	Vol.tx.kože a lal.plast.k.a podk.prijem,koža plnej hrúbke:nos
5v543.b	Vol.tx.kože a lal.plast.k.a podk.darca,vof.l.mikrovas.ans:bruš.o	5v552.2↔	Vol.tx.kože a lal.plast.k.a podk.prijem,koža plnej hrúbke:ucho
5v543.c	Vol.tx.k.a lal.plast.k.a podk.darca,vof.l.mikrovask.anst:ing.gen	5v552.3↔	Vol.tx.kože a lal.pl.k.a podk.prijem,koža plnej hrúbke:oč.viečko
5v543.d	Vol.tx.kože a lal.plast.k.a podk.darca,vof.l.mikrovask.an:glut.o	5v552.4	Vol.tx.kože a lal.pl.k.a podk.prijem,k.plnej hrúbke:ost.č.hl
5v543.e↔	Vol.tx.k.a lalok.pl.k.a podk.darca,vof.l.mikrov.anst:stehno,kol	5v552.5	Vol.tx.kože a lal.plast.k.a podk.prijem,koža plnej hrúbke:krk
5v543.f↔	Vol.tx.kože a lal.plast.k.a podk.darca,vof.l.mikrov.anst:predkol	5v552.6↔	Vol.tx.kože a lal.plas.k.a podk.prijem,k.plnej hrúbke:ram,axila
5v543.g↔	Vol.tx.kože a lal.plast.k.a podk.darca,vof.l.mikrov.anst:noha	5v552.7↔	Vol.tx.kože a lal.plast.k.a podk.prijem,koža plnej hrúbke:ram,lak
5v543.h	Vol.tx.k.a lal.plast.k.a podk.dar,vof.l.mikrovask.anst:vlas.č.hl	5v552.8↔	Vol.tx.kože a lal.plast.k.a podk.prijem,k.plnej hrúbke:predlakt
5v543.j	Vol.tx.kože a lalok.pl.k.a podk.darca,vof.l.mikrovask.anst:chrb	5v552.9↔	Vol.tx.kože a lal.plast.k.a podk.prijem,koža plnej hrúbke:ruka
5v543.x	Vol.transplant.k.a lal.pl.k.a podk.darca,vof.l.mikrovask.an:ost	5v552.a	Vol.tx.kože a lal.plast.k.a podk.prijem,koža plnej hrúb:hруд.st.
5v544.4	Vol.tx.kože a lal.plast.k.a podk.darca,stopk.region.lal:ost.č.hl	5v552.b	Vol.tx.kože a lal.plast.k.a podk.prijem,koža plnej hrúbke:bruš.o
5v544.5	Vol.tx.kože a lal.plast.k.a podk.darca,stopk.region.lal:krk	5v552.c	Vol.tx.kože a lal.plast.k.a podk.prijem,k.plnej hrúbke:ingv.gen
5v544.6↔	Vol.tx.kože a lal.plast.k.a podk.darca,stopk.reg.lal:ram,axila	5v552.d	Vol.tx.kože a lal.plast.k.a podk.prijem,koža plnej hrúb:glut.o
5v544.7↔	Vol.tx.kože a lal.plast.k.a podk.darca,stopk.reg.lal:ram,lak	5v552.e↔	Vol.tx.kože a lal.plast.k.a podk.prijem,k.plnej hrúbke:stehn,kol
5v544.8↔	Vol.tx.kože a lal.plast.k.a podk.darca,stopk.reg.lal:predlakt	5v552.f↔	Vol.tx.kože a lal.plast.k.a podk.prijem,k.plnej hrúbke:predkol
5v544.9↔	Vol.tx.kože a lal.plast.k.a podk.darca,stopk.region.lal:ruka	5v552.g↔	Vol.tx.kože a lal.plast.k.a podk.prijem,koža plnej hrúbke:noha
5v544.a	Vol.tx.kože a lal.plast.k.a podk.darca,stopk.region.lal:hруд.st	5v552.h	Vol.tx.kože a lal.plast.k.a podk.prijem,k.plnej hrúbke:vlas.č.hl
5v544.b	Vol.tx.kože a lal.plast.k.a podk.darca,stopk.region.lal:bruš.o	5v552.j	Vol.tx.kože a lal.plast.k.a podk.prijem,k.plnej hrúbke:chrbát
5v544.c	Vol.tx.kože a lal.plast.k.a podk.darca,stopk.regio.lal:ing.genit	5v552.k	Vol.tx.kože a lal.plast.k.a podk.prijem,k.plnej hrúbke:skrótum
5v544.d	Vol.tx.kože a lal.plast.k.a podk.darca,stopk.region.lal:glut.o	5v552.m	Vol.tx.kože a lal.plast.k.a podk.prijem,k.plnej hrúbke:o.hrádze
5v544.e↔	Vol.tx.kože a lal.plast.k.a podk.darca,stopk.regio.lal:stehn,kol	5v552.x↔	Vol.transpl.kože a lal.plast.k.a podk.prijem,k.plnej hrúbke:ost
5v544.f↔	Vol.tx.kože a lal.plast.k.a podk.darca,stopk.region.lal:predkol	5v553.0†	Vol.tx.kože a lal.plast.k.a podk.prijemca,kompozit.štep:pery
5v544.g↔	Vol.tx.kože a lal.plast.k.a podk.darca,stopka.region.lal:noha	5v553.1	Vol.tx.kože a lal.plast.kože a podk.prijemca,kompozit.štep:nos
5v544.h	Vol.tx.kože a lal.plast.k.a podk.darca,stopk.regio.lal:vlas.č.hl	5v553.2↔	Vol.tx.k.a lal.plast.kože a podk.prijemca,kompozit.štep:ucho
5v544.j	Vol.tx.kože a lal.plast.k.a podk.darca,stopk.region.lal:chrbát	5v553.3↔	Vol.tx.kože a lal.plast.k.a podk.prijem,kompozit.štep:oč.viečko
5v544.k	Vol.tx.kože a lal.plast.k.a podk.darca,stopk.region.lal:skrótum	5v553.4†	Vol.tx.kože a lal.plast.k.a podk.prijem,kompozit.štep:ost.č.hl
5v544.m	Vol.tx.kože a lal.plast.k.a podk.dar,stopk.regio.lal:obl.hrádze	5v553.5†	Vol.tx.kože a lal.plast.k.a podk.prijemca,kompozit.štep:krk
5v544.x	Vol.transpl.kože a lalok.plast.k.a podk.darca,stopk.regio.l:ost	5v553.6†↔	Vol.tx.kože a lal.plast.k.a podk.prijem,kompozit.štep:ram,axila
5v545.4	Vol.tx.kože a lal.plast.k.a podk.darca,stopk.vzdial.l:ost.č.hlavy	5v553.7†↔	Vol.tx.kože a lal.plast.k.a podk.prijemca,kompoz.štep:ram,lak
5v545.5	Vol.tx.kože a lal.plast.k.a podk.darca,stopk.vzdialený.lal:krk	5v553.8†↔	Vol.tx.kože a lal.plast.k.a podk.prijemca,kompoz.štep:predlakt
5v545.6↔	Vol.tx.kože a lal.plast.k.a podk.darca,stopk.vzdial.l:ram,axila	5v553.9†↔	Vol.tx.kože a lal.plast.kože a podk.prijem,kompozit.štep:ruka
5v545.7↔	Vol.tx.kože a lalok.plast.k.a podk.darca,stopk.vzdial.l:ram,lak	5v553.a†	Vol.tx.kože a lal.plast.k.a podk.prijem,kompozit.štep:hруд.st
5v545.8↔	Vol.tx.kože a lal.plast.k.a podk.darca,stopk.vzdial.lal:predlakt	5v553.b†	Vol.tx.kože a lal.plast.k.a podk.prijemca,kompoz.štep:bruš.o
5v545.9↔	Volná tx.kože a lal.plast.k.a podk.darca,stopk.vzdial.lal:ruka	5v553.c†	Vol.tx.kože a lal.plast.k.a podk.prijemca,kompozit.štep:ing.gen
5v545.a	Vol.tx.kože a lal.plast.k.a podk.darca,stop.vzdial.lal:hруд.st	5v553.d†	Vol.tx.kože a lal.plast.k.a podk.prijemca,kompozit.štep:glut.o
5v545.b	Vol.tx.kože a lal.plast.k.a podkož.darca,stopk.vzdial.lal:bruš.o	5v553.e†↔	Vol.tx.kože a lal.plast.k.a podk.prijem,kompozit.štep:stehn,kol
5v545.c	Vol.tx.kože a lal.plast.k.a podk.darca,stopk.vzdial.l:ingv.gen.o	5v553.f†↔	Vol.tx.k.a lal.plast.kože a podk.prijem,kompozit.štep:predkol
5v545.d	Vol.tx.kože a lal.plast.kože a podk.darca,stopk.vzdial.l:glut.o	5v553.g†↔	Vol.tx.kože a lal.plast.k.a podk.prijemca,kompozit.štep:noha
5v545.e↔	Vol.tx.kože a lal.plast.k.a podk.darca,stopk.vzdial.l:st.a.kol	5v553.h†	Vol.tx.kože a lal.plast.k.a podk.prijem,kompozit.štep:vlas.č.hl
5v545.f↔	Vol.tx.kože a lal.plast.k.a podk.darca,stopk.vzdial.lal:predkol	5v553.i†	Vol.tx.kože a lal.plast.k.a podk.prijemca,kompozit.štep:chrbát
5v545.g↔	Vol.tx.kože a lal.plast.k.a podk.darca,stopk.vzdial.lalok:noha	5v553.k†	Vol.tx.kože a lal.plast.k.a podk.prijem,kompozit.štep:skrótum
5v545.h	Vol.tx.kože a lal.plast.k.a podk.darca,stopk.vzdial.l:vlas.č.hl	5v553.m†	Vol.tx.kože a lal.plast.k.a podk.prijem,kompozit.štep:o.hrádze
5v545.j	Vol.tx.kože a lal.plast.k.a podk.darca,stopk.vzdial.l:chrbát	5v553.x†	Vol.transpl.kože a lal.plast.k.a podk.prijemca,kompoz.štep:ost
5v545.k	Vol.tx.kože a lal.plast.k.a podk.darca,stopk.vzdial.l:skrotum	5v554.0	Vol.tx.kože a lal.plast.k.a podk.prijem,vof.lal.mikrovas.a:ram,axi
5v545.m	Vol.tx.kože a lal.plast.k.a podk.darca,stopk.vzdial.l:obl.hrádze	5v554.1	Vol.tx.kože a lal.pl.kože a podk.prijem,vof.lal.mikrovask.an:nos
5v545.x	Volná transpl.kože a lal.plast.k.a podk.darca,stopk.vzdial.l:ost	5v554.2↔	Vol.tx.kože a lal.pl.k.a podk.prijem,vof.lal.mikrovask.an:ucho
5v54x	Volná transpl.kože a lalok.plast.kože a podkož.darca:ostat.	5v554.3↔	Vol.tx.kože a lal.pl.k.a podk.prijem,vof.lal.mikrovas.an:oč.vieč
5v551.0	Volná tx.kože a lal.plast.kože a podkož.prijemca,kož.štep:pery	5v554.4	Vol.tx.kože a lal.pl.k.a podk.prijemca,vof.lal.mikrovas.a:os.č.hl
5v551.1	Vol.tx.kože a lalok.plast.kože a podk.prijemca,kož.štep:nos	5v554.5	Vol.tx.kože a l.plast.k.a podk.prijemca,vof.lal.mikrovask.a:krk
5v551.2↔	Vol.tx.kože a lalok.plast.kože a podk.prijemca,kož.štep:ucho	5v554.6↔	Vol.tx.kože a l.pl.k.a podk.prijemca,vof.lal.mikrovas.a:ram,axi
5v551.3↔	Vol.tx.kože a lal.plast.kože a podk.prijemca,kož.štep:oč.viečko	5v554.7↔	Vol.tx.kože a lal.pl.k.a podk.prijem,vof.lal.mikrovas.a:ram,lak
5v551.4	Vol.tx.kože a lalok.plast.k.a podk.prijemca,kož.štep:ost.č.hlavy	5v554.8↔	Vol.tx.kože a lal.pl.k.a podk.prijem,vof.lal.mikrovask.a:predlakt
5v551.5	Vol.tx.kože a lalok.plast.kože a podkož.prijemca,kož.štep:krk	5v554.9↔	Vol.tx.kože a lal.plast.k.a podk.prijem,vof.lal.mikrovas.a:ruka
5v551.6↔	Vol.tx.kože a lalok.plast.k.a podk.prijemca,kož.štep:ram,axila	5v554.a	Vol.tx.kože a lal.pl.k.a podk.prijem,vof.lal.mikrovas.a:hr/chrb

5v554.b	Vol.tx.kože a lal.pl.k.a podk.prijem,vol.lal.mikrovask.a:bruš.o	5v558.9†↔	Vol.tx.k.a l.pl.k-podk.prij,perm.náhr.kult.keratinoc.mplš:ruka
5v554.c	Vol.tx.kože a lal.pl.k.a podk.prijem,vol.lal.mikrovas.a:ingv.gen	5v558.a†	Vol.tx.k.a l.pl.k-podk.prij,perm.náhr.kult.keratinoc.mplš:hr/hr
5v554.d	Vol.tx.kože a lal.pl.k.a podk.prijemca,vol.lal.mikrovas.a:glut.o	5v558.b†	Vol.tx.k.a l.pl.k-podk.prij,perm.náhr.kult.krtnc.mplš:bruš.o
5v554.e↔	Vol.tx.k.a lal.plas.k.a podk.prijem,vol.lal.mikrovas.a:stehn.kol	5v558.c†	Vol.tx.k.a lal.pl.k-podk.prij,perm.náhr.kult.krtnc.mplš:inv.gen
5v554.f↔	Vol.tx.kože a lal.pl.k.a podk.prijem,vol.lal.mikrovask.a:predkol	5v558.d†	Vol.tx.k.a lal.pl.k-podk.prij,perm.náhr.kult.keratinoc.mplš:glut
5v554.g↔	Vol.tx.kože a lal.plas.k.a podk.prijem,vol.lal.mikrovask.a:noha	5v558.e†↔	Vol.tx.kože a l.pl.k-podk.prij,perm.náhr.kult.krtnc.mplš:st,kol
5v554.x↔	Vol.tx.kože a lal.plast.k.a podk.prijemca,vol.lal.mikrovas.a:ost	5v558.f†↔	Vol.tx.k.a l.pl.k-podk.prij,perm.náhr.kult.krtnc.mplš:predkol
5v555.0	Vol.tx.kože a lal.plast.kože a podk.prijemca,stopk.reg.lal:pery	5v558.g†↔	Vol.tx.k.a l.pl.k-podk.prij,perm.náhr.kult.keratinoc.mplš:noha
5v555.1	Vol.tx.kože a lal.plast.k.a podk.prijemca,stopk.region.lal:nos	5v558.x†	Vol.tx.k.a l.pl.k-podk.prij,perm.náhr.kult.keratinocyt.mplš:ost
5v555.2↔	Vol.tx.kože a lal.plast.kože a podk.prijem,stopk.reg.lal:ucho	5v559.0†	Vol.tx.k.a l.pl.k-podk.prijem,perm.náhr.kul.keratinoc.vplš:pery
5v555.3↔	Vol.tx.kože a lal.plas.k.a podk.prijemca,stopk.reg.lal:oč.viečko	5v559.1	Vol.tx.kože a l.pl.k-podk.prij,perm.náhr.kul.keratinoc.vplš:nos
5v555.4	Vol.tx.kože a lal.plas.k.a podk.prijem,stopk.reg.lal:ost.č.hlavy	5v559.2↔	Vol.tx.k.a l.pl.k-podk.prijem,perm.náhr.kul.keratinoc.vplš:ucho
5v555.5	Vol.tx.kože a lal.plast.kože a podk.prijem,stopk.region.lal:krk	5v559.3↔	Vol.tx.k.a l.pl.k-podk.prij,perm.náhr.kul.keratinoc.vplš:oč.vieč
5v555.6↔	Vol.tx.kože a lal.plast.k.a podk.prijem,stopk.reg.lal:ram,axila	5v559.4†	Vol.tx.k.a l.pl.k-podk.prij,perm.náhr.kul.keratinoc.vplš:os.č.hl
5v555.7↔	Vol.tx.kože a lal.plast.k.a podk.prijemca,stopk.reg.lal:ram,lak	5v559.5†	Vol.tx.k.a l.pl.k-podk.prijem,perm.náhr.kult.keratinoc.vplš:krk
5v555.8↔	Vol.tx.kože a lal.plast.kože a podk.prijem,stopk.reg.lal:predlak	5v559.6†↔	Vol.tx.k.a l.pl.k-podk.prij,perm.náhr.kul.keratinoc.vplš:ram,axi
5v555.9↔	Vol.tx.kože a lalok.plast.kože a podk.prijem,stopk.reg.lal:ruka	5v559.7†↔	Vol.tx.k.a lal.pl.k-podk.prij,perm.náhr.kult.krtct.vplš:krk,lak
5v555.a	Vol.tx.kože a lal.plast.k.a podk.prijemca,stopk.reg.lal:hr/hrb	5v559.8†↔	Vol.tx.k.a l.pl.k-podk.prij,perm.náhr.kul.keratinoc.vplš:predlakt
5v555.b	Vol.tx.kože a lal.plast.k.a podk.prijemca,stopk.reg.lal:bruš.o	5v559.9†↔	Vol.tx.k.a l.pl.k-podk.prijem,perm.náhr.kul.keratinoc.vplš:ruka
5v555.c	Vol.tx.kože a lal.plast.k.a podk.prijemca,stopk.reg.lal:ingv.gen	5v559.a†	Vol.tx.k.a l.pl.k-podk.prij,perm.náhr.kul.keratinoc.vplš:hr/hrb
5v555.d	Vol.tx.kože a lal.plas.kože a podk.prijemca,stopk.reg.lal:glut.o	5v559.b†	Vol.tx.k.a l.pl.k-podk.prij,perm.náhr.kult.keratinoc.vplš:bruš.o
5v555.e↔	Vol.tx.kože a lal.plast.k.a podk.prijem,stopk.reg.lal:stehn.kol	5v559.c†	Vol.tx.kože a lal.pl.k-podk.prijem,perm.n.k.krtct.vplš:ingv.gen
5v555.f↔	Vol.tx.kože a lal.plast.k.a podk.prijem,stopk.region.lal:predkol	5v559.d†	Vol.tx.k.a l.pl.k-podk.prijem,perm.náhr.kul.keratinoc.vplš:glut,o
5v555.g↔	Vol.tx.kože a lal.plast.kože a podk.prijemca,stopk.reg.lal:noha	5v559.e†↔	Vol.tx.k.a lal.pl.kože-podk.prij,perm.náhr.k.krtct.vplš:stehn,kol
5v555.x↔	Vol.tx.kože a lal.plast.kože a podkož.prijemca,stopk.reg.lal:ost	5v559.f†↔	Vol.tx.k.a l.pl.k-podk.prij,perm.náhr.kul.keratinoc.vplš:predkol
5v556.0	Vol.tx.kože a lal.plast.k.a podk.prijemca,stopk.vzdial.lal:pery	5v559.g†↔	Vol.tx.k.a l.pl.k-podk.prij,perm.náhr.kult.keratinoc.vplš:noha
5v556.1	Vol.tx.kože a lal.plast.kože a podk.prijem,stopk.vzdial.lal:nos	5v559.x†	Vol.tx.k.a l.pl.k-podk.prijem,perm.náhr.kul.keratinoc.vplš:ost
5v556.2↔	Vol.tx.kože a lal.plast.k.a podk.prijemca,stopk.vzdial.lal:ucho	5v55a.0†	Vol.tx.kože a l.pl.k-podk.prijem,suspenz.epitel.b.beds-kit:pery
5v556.3↔	Vol.tx.kože a lal.plas.k.a podk.prijem,stopk.vzdial.lal:oč.viečko	5v55a.1	Vol.tx.kože a lal.pl.k-podk.prijem,suspenz.epit.b.beds-kit:nos
5v556.4	Vol.tx.kože a lal.plas.k.a podk.prijem,stopk.vzdial.lal:oč.hlavy	5v55a.2↔	Vol.tx.kože a l.pl.k-podk.prijem,suspen.epit.b.beds-kit:ucho
5v556.5	Vol.tx.kože a lal.plast.kože a podk.prijem,stopk.vzdial.lal:krk	5v55a.3↔	Vol.tx.k.a lal.plast.k-podk.prijem,suspen.epit.bun.b-kit:oč.vieč
5v556.6↔	Vol.tx.kože a lal.plast.k.a podk.prijem,stopk.vzdial.lal:ram,axi	5v55a.4†	Vol.tx.kože a lal.plas.k-podk.prijem,sus.epit.bun.b-kit:os.č.hl
5v556.7↔	Vol.tx.k.a lal.plast.kože a podk.prijem,stopk.vzdial.lal:ram,lak	5v55a.5†	Vol.tx.kože a lal.plast.k-podk.prij,suspen.epit.b.beds-kit:krk
5v556.8↔	Vol.tx.k.a lal.plast.kože a podk.prijem,stopk.vzdial.lal:predlak	5v55a.6†↔	Vol.ná tx.kože a lal.pl.k-podk.prij,suspen.epit.bun.b-kit:ram,axi
5v556.9↔	Vol.tx.kože a lal.plas.k.a podk.prijemca,stopk.vzdial.lal:ruka	5v55a.7†↔	Vol.tx.kože a lal.plast.k-podk.prij,sus.epit.b.beds-kit:ram,lak
5v556.a	Vol.tx.kože a lal.plast.k.a podk.prijem,stopk.vzdial.lal:hr/hrb	5v55a.8†↔	Vol.tx.kože a lal.plas.k-podk.prij,sus.epitel.b.beds-kit:predlakt
5v556.b	Vol.tx.k.a lal.plast.kože a podk.prijemca,stopk.vzdial.lal:bruš.o	5v55a.9†↔	Vol.tx.kože a lal.pl.k-podk.prijem,suspen.epit.bun.b-kit:ruka
5v556.c	Vol.tx.kože a lal.plast.k.a podk.prijem,stopk.vzdial.lal:ingv.gen	5v55a.a†	Vol.tx.kože a lal.plas.k-podk.prijem,sus.epit.bun.b-kit:hr/hrb
5v556.d	Vol.tx.kože a lal.plas.kože a podk.prijem,stopk.vzdial.lal:glut.o	5v55a.b†	Vol.tx.k.a l.plas.kože-podk.prij,suspen.epitel.b.beds-kit:bruš.o
5v556.e↔	Vol.tx.kože a lal.plas.k.a podk.prijem,stopk.vzdial.lal:stehn,kol	5v55a.c†	Vol.tx.kože a l.plast.k-podk.prij,sus.epitel.b.beds-kit:ingv.gen
5v556.f↔	Vol.tx.kože a lal.plast.k.a podk.prijem,stopk.vzdial.lal:predkol	5v55a.d†	Vol.tx.k.a lalok.plast.kože-podkož.prij,sus.epit.b.b-kit:glut,o
5v556.g↔	Vol.tx.kože a lal.plast.k.a podk.prijemca,stopk.vzdial.lal:noha	5v55a.e†↔	Vol.tx.k.a lal.pl.k-podk.prijem,suspen.epit.bun.b-kit:steh,kol
5v556.x↔	Vol.tx.kože a lal.plast.k.a podk.prijemca,stopk.vzdial.lal:ost	5v55a.f†↔	Vol.tx.k.a lal.pl.k-podk.prijemca,sus.epitel.b.beds-kit:predkol
5v557.0†	Vol.tx.kože a lal.plast.kože a podk.prijemca,mgft-Meek:pery	5v55a.g†↔	Vol.tx.kože a lal.plast.k-podk.prij,suspen.epit.b.beds-kit:noha
5v557.1	Vol.tx.kože a lal.plast.kože a podk.prijemca,mgft-Meek:nos	5v55a.x†	Vol.tx.kože a lal.plast.k-podk.prijemca,suspe.epit.b.bed-kit:ost
5v557.2↔	Vol.tx.kože a lal.plast.kože a podk.prijemca,mgft-Meek:ucho	5v55b.0†	Vol.tx.kože a l.pl.k-podk.prij,sus.epit.b.lab-tech rýchł.prip:pery
5v557.3↔	Vol.tx.kože a lal.plast.kože a podk.prijem,mgft-Meek:oč.viečko	5v55b.1	Vol.tx.kože a l.pl.k-podk.prij,sus.epit.b.lab-tech rýchł.prip:nos
5v557.4†	Vol.tx.kože a lal.plast.kože a podk.prijem,mgft-Meek:ost.č.hl	5v55b.2↔	Vol.tx.kože a l.pl.k-podk.prij,sus.epit.b.lab-tech rýchł.prip:ucho
5v557.5†	Vol.tx.kože a lalok.plast.kože a podk.prijemca,mgft-Meek:krk	5v55b.3↔	Vol.tx.kože a l.pl.k-podk.prij,sus.epit.b.lab-tech rýchł.prip:oč.v
5v557.6†↔	Vol.tx.kože a lal.plast.kože a podk.prijem,mgft-Meek:ram,axila	5v55b.4†	Vol.tx.k.a l.pl.k-podk.prij,sus.epit.b.lab-tech rýchł.prip:os.č.hl
5v557.7†↔	Vol.tx.kože a lal.plast.kože a podk.prijemca,mgft-Meek:ram,lak	5v55b.5†	Vol.tx.kože a lal.pl.k-podk.prij,sus.epit.b.lab-tech rýchł.prip:krk
5v557.8†↔	Vol.tx.kože a lal.plast.kože a podk.prijemca,mgft-Meek:predlak	5v55b.6†↔	Vol.tx.k.a lal.pl.k-podk.prij,sus.epit.b.lab-tech rýchł.p:ram,axi
5v557.9†↔	Vol.tx.kože a lal.plast.kože a podk.prijemca,mgft-Meek:ruka	5v55b.7†↔	Vol.tx.kože a lal.pl.k-podk.prij,sus.epit.b.t rýchł.prip:ram,lak
5v557.a†	Vol.tx.kože a lal.plast.kože a podk.prijemca,mgft-Meek:hr/hrb	5v55b.8†↔	Vol.tx.k.a l.pl.k-podk.prij,sus.epit.b.lab-tech rýchł.prip:predlak
5v557.b†	Vol.tx.kože a lal.plast.kože a podk.prijemca,mgft-Meek:bruš.o	5v55b.9†↔	Vol.tx.kože a l.pl.k-podk.prij,sus.epit.b.lab-tech rýchł.prip:ruka
5v557.c†	Vol.tx.kože a lal.plast.kože a podk.prijem,mgft-Meek:ingv.gen	5v55b.a†	Vol.tx.k.a l.pl.k-podk.prij,sus.epit.b.lab-tech rýchł.prip:hr/hrb
5v557.d†	Vol.tx.kože a lal.plast.kože a podk.prijemca,mgft-Meek:glut.o	5v55b.b†	Vol.tx.k.a l.pl.k-podk.prij,sus.epit.b.lab-tech rýchł.prip:bruš.o
5v557.e†↔	Vol.tx.kože a lal.plast.kože a podk.prijem,mgft-Meek:stehn,kol	5v55b.c†	Vol.tx.kože a l.pl.k-podk.prij,sus.epit.b.lab-t rýchł.prip:ing.gen
5v557.f†↔	Vol.tx.kože a lal.plast.kože a podk.prijemca,mgft-Meek:predkol	5v55b.d†	Vol.tx.kože a l.pl.k-podk.prij,sus.epit.b.lab-tech rýchł.prip:glut
5v557.g†↔	Vol.tx.kože a lal.plast.kože a podk.prijemca,mgft-Meek:noha	5v55b.e†↔	Vol.tx.k.a l.pl.k-podk.prij,sus.epit.b.lab-tech rýchł.p:stehn,kol
5v557.x†	Vol.tx.kože a lal.plast.kože a podk.prijemca,mgft-Meek:ostat	5v55b.f†	Vol.tx.k.a l.pl.k-podk.prij,suspe.epit.b.lab-tech rýchł.p:predkol
5v558.0†	Vol.tx.k.a l.pl.k-podk.prijem,perm.náhr.kult.keratinoc.mplš:pery	5v55b.g†↔	Vol.tx.kože a l.pl.k-podk.prij,sus.epit.b.lab-tech rýchł.p:noha
5v558.1	Vol.tx.k.a l.pl.k-podk.prij,perm.náhr.kult.keratinoc.mplš:nos	5v55b.x†	Vol.tx.kože a l.pl.k-podk.prij,sus.epit.b.lab-tech rýchł.prip:ost
5v558.2↔	Vol.tx.k.a l.pl.k-podk.prij,perm.náhr.kult.keratinoc.mplš:ucho	5v55c.0†	Vol.tx.k.a l.pl.k-podk.prij,perm.náhr.mat.nahradz.k.mplš:pery
5v558.3↔	Vol.tx.k.a l.pl.k-podk.prij,perm.náhr.kult.keratinoc.mplš:oč.vieč	5v55c.1	Vol.tx.k.a l.pl.k-podk.prij,perm.náhr.mat.nahradz.k.mplš:nos
5v558.4†	Vol.tx.k.a l.pl.k-podk.prij,perm.náhr.kult.keratinoc.mplš:os.č.hl	5v55c.2↔	Vol.tx.k.a l.pl.k-podk.prij,perm.náhr.mat.nahr.kožu mplš:ucho
5v558.5†	Vol.tx.kože a l.pl.k-podk.prij,perm.náhr.kult.keratinoc.mplš:krk	5v55c.3↔	Vol.tx.k.a l.pl.k-podk.prij,perm.náhr.mat.nahradz.k.mplš:oč.v
5v558.6†↔	Vol.tx.k.a l.pl.k-podk.prij,perm.náhr.kult.keratinoc.mplš:ram,axi	5v55c.4†	Vol.tx.k.a l.pl.k-podk.prij,perm.náhr.mat.nahra.k.mplš:os.č.hl
5v558.7†↔	Vol.tx.k.a lal.pl.k-podk.prijem,perm.náhr.kul.krtct.mplš:ram,lak	5v55c.5†	Vol.tx.k.a l.pl.k-podk.prij,perm.náhr.mat.nahradz.kožu.mplš:krk
5v558.8†↔	Vol.tx.k.a l.pl.k-podk.prij,perm.náhr.kult.keratinoc.mplš:predlak	5v55c.6†↔	Vol.tx.k.a l.pl.k-podk.prij,perm.náhr.mat.nahradz.k.mplš:ram,axi

5v55c.7†↔	Vol.tx.k.a l.pl.k-podk.prijem,perm.n.mat.nh.kožu mplš:ram,lak	5v562.5	Lok.lal.plast.kože a podk.-pop.a polep,transpozic.plast:krk
5v55c.8†↔	Vol.tx.kože a l.pl.k-podk.prij,perm.náh.mat.nh.k.mplš:predlakt	5v562.6↔	Lok.lal.plast.k.a podk.-pop.a polep,transpozic.plast:ram,axila
5v55c.9†↔	Vol.tx.k.a l.pl.k-podk.prij,perm.náh.mat.nahradz.k.mplš:ruka	5v562.7↔	Lok.lal.plast.kože a podk.-pop.a polep,transpoz.plast:ram,lak
5v55c.a†	Vol.tx.k.a l.pl.k-podk.prij,perm.náh.mat.nh.kožu mplš:hr/chrb	5v562.8↔	Lok.lal.plast.k.a podk.-pop.a polep,transpozic.plast:predlakt
5v55c.b†	Vol.tx.k.a l.pl.k-podk.prij,perm.náh.mat.nh.kožu mplš:bruš.o	5v562.9↔	Lok.lal.plast.kože a podk.-pop.a polep,transpozic.plast:ruka
5v55c.c†	Vol.tx.k.a l.pl.k-podk.prijem,perm.n.mat.nahr.k.mplš:ing,gen	5v562.a	Lok.lal.plast.kože a podk.-pop.a polep,transpoz.plast:hr/chrb
5v55c.d†	Vol.tx.k.a l.plas.k-podk.prij,perm.náh.mat.nh.kožu mplš:glut.o	5v562.b	Lok.lal.plast.kože a podk.-pop.a polep,transpozic.plast:bruš.o
5v55c.e†↔	Vol.tx.k.a lal.plas.k-podk.prij,perm.n.mat.nh.k.mplš:stehn,kol	5v562.c	Lok.lal.plast.k.a podk.-pop.a polep,transpozic.plast:ing,gen
5v55c.f†↔	Vol.tx.k.a l.pl.k-podk.prij,perm.náh.mat.nh.kožu mplš:predkol	5v562.d	Lok.lal.plast.kože a podk.-pop.a polep,transpozic.plast:glut.o
5v55c.g†↔	Vol.tx.k.a l.pl.k-podk.prij,perm.náh.mat.nh.kožu mplš:noha	5v562.e↔	Lok.lal.plast.k.a podk.-pop.a polep,transpozic.plast:stehn,kol
5v55c.x†	Vol.tx.kože a l.pl.k-podk.prij,perm.náh.mat.nahradz.k.mplš:ost	5v562.f↔	Lok.lal.plast.kože a podk.-pop.a polep,transpoz.plast:predkol
5v55d.0†	Vol.tx.kože a lal.pl.k-podk.prij,perm.náh.mat.nh.kožu vplš:pery	5v562.g↔	Lok.lal.plast.kože a podk.-pop.a polep,transpozic.plast:noha
5v55d.1	Vol.tx.k.a lal.plast.k-podk.prij,perm.náh.mat.nh.kožu vplš:nos	5v562.x↔	Lok.lal.plast.kože a podkož.-popál.a polept,transpoz.plast:ost
5v55d.2↔	Vol.tx.kože a l.pl.k-podk.prij,perm.náh.mat.nahradz.k.vplš:ucho	5v563.0	Lok.lal.plast.kože a podk.(pp/pl),transpoz.ostrov-lal.pl:pery
5v55d.3↔	Vol.tx.k.a l.pl.k-podk.prij,perm.náh.mat.nh.kožu vplš:oč.vieč	5v563.1	Lok.lal.plast.kože a podk.(pp/pl),transpoz.ostrov-lal.plast:nos
5v55d.4†	Vol.tx.k.a l.pl.k-podk.prij,perm.náh.mat.nh.kožu vplš:os.č.hl	5v563.2↔	Lok.lal.plast.kože a podk.(pp/pl),transpoz.ostrov-lal.pl:ucho
5v55d.5†	Vol.tx.k.a l.pl.k-podk.prij,perm.náh.mat.nahradz.k.vplš:krk	5v563.3↔	Lok.lal.plast.k.a podk.(pp/pl),transpoz.ostrov-lal.pl:oč.viečko
5v55d.6†↔	Vol.tx.k.a l.pl.k-podk.prij,perm.náh.mat.nh.k.vplš:ram,axila	5v563.4	Lok.lal.plast.kože a podk.(pp/pl),transpoz.ostrov-lal.pl:os.č.hl
5v55d.7†↔	Vol.tx.k.a l.pl.k-podk.prij,perm.náh.mat.nh.kožu vplš:ram,lak	5v563.5	Lok.lal.plast.kože a podk.(pp/pl),transpoz.ostrov-lal.pl:krk
5v55d.8†↔	Vol.tx.k.a l.pl.k-podk.prij,perm.náh.mat.nh.kožu vplš:predlak	5v563.6↔	Lok.lal.plast.k.a podk.(pp/pl),transpoz.ostrov-lal.pl:ram,axila
5v55d.9†↔	Vol.tx.k.a lal.pl.k-podk.prij,perm.náh.mat.nh.kožu vplš:ruka	5v563.7↔	Lok.lal.plast.k.a podk.(pp/pl),transpoz.ostrov-lal.pl:ram,lak
5v55d.a†	Vol.tx.k.a l.pl.k-podk.prij,perm.náh.mat.nh.kožu vplš:hr/chrb	5v563.8↔	Lok.lal.plast.k.a podk.(pp/pl),transpoz.ostrov-lal.pl:predlakt
5v55d.b†	Vol.tx.k.a l.pl.k-podk.prij,perm.náh.mat.nh.kožu vplš:bruš.o	5v563.9↔	Lok.lal.plast.kože a podk.(pp/pl),transpozic.ostrov-lal.pl:ruka
5v55d.c†	Vol.tx.k.a l.pl.k-podk.prijemca,perm.n.mat.nh.k.vplš:ing,gen	5v563.a	Lok.lal.plast.kože a podk.(pp/pl),transpoz.ostrov-lal.pl:hr/chrb
5v55d.d†	Vol.tx.k.a lal.pl.k-podk.prij,perm.náh.mat.nh.kožu vplš:glut.o	5v563.b	Lok.lal.plast.kože a podk.(pp/pl),transpoz.ostrov-lal.pl:bruš.o
5v55d.e†↔	Vol.tx.k.a l.plas.k-podk.prij,perm.náh.mat.nh.k.vplš:stehn,kol	5v563.c	Lok.lal.plast.kože a podk.(pp/pl),transpoz.ostrov-lal.pl:ing,gen
5v55d.f†↔	Vol.tx.k.a l.pl.k-podk.prij,perm.náh.mat.nh.kožu vplš:predkol	5v563.d	Lok.lal.plast.kože a podk.(pp/pl),transpoz.ostrov-lal.pl:glut.o
5v55d.g†↔	Vol.tx.k.a l.pl.k-podk.prij,perm.náh.mat.nh.kožu vplš:noha	5v563.e↔	Lok.lal.plast.k.a podk.(pp/pl),transpoz.ostrov-lal.pl:stehn,kol
5v55d.x†	Vol.tx.k.a l.pl.k-podk.prijemca,perm.náh.mat.nh.kožu vplš:ost	5v563.f↔	Lok.lal.plast.kože a podk.(pp/pl),transpoz.ostrov-lal.pl:predkol
5v560.0	Lokál.lalok.plast.kože a podk.-popál,polept,rozťah.plast:pery	5v563.g↔	Lok.lal.plast.kože a podk.(pp/pl),transpozic.ostrov-lal.pl:noha
5v560.1	Lokál.lalok.plast.kože a podk.-popál,polept,rozťah.plast:nos	5v563.x↔	Lok.lal.plast.k.a podk.(popál/polep),transpoz.ostrov-lal.pl:ost
5v560.2↔	Lokál.lalok.plast.kože a podk.-popál,polept,rozťah.plast:ucho	5v564.0	Lok.lalok.plast.kože a podk.(pp/pl),transpozic.Z-plast:pery
5v560.3↔	Lok.lal.plast.kože a podk.-popál,polept,rozťah.plast:oč.viečko	5v564.1	Lokál.lalok.plast.kože a podk.(pp/pl),transpozic.Z-plast:nos
5v560.4	Lok.lal.plast.kože a podk.-popál,polept,rozťah.plast:os.č.hlavy	5v564.2↔	Lok.lalok.plast.kože a podk.(pp/pl),transpozic.Z-plast:ucho
5v560.5	Lokál.lalok.plast.kože a podk.-popál,polept,rozťah.plast:ram,axila	5v564.3↔	Lok.lal.plast.kože a podk.(pp/pl),transpozic.Z-plast:oč.viečko
5v560.6↔	Lok.lal.plast.kože a podk.-popál,polept,rozťah.plast:ram,axila	5v564.4	Lok.lal.plast.kože a podk.(pp/pl),transpozic.Z-plast:ost.č.hlavy
5v560.7↔	Lok.lal.plast.kože a podk.-popál,polept,rozťah.plast:ram,lak	5v564.5	Lok.lalok.plast.kože a podkož.(pp/pl),transpozic.Z-plast:krk
5v560.8↔	Lok.lal.plast.kože a podk.-popál,polept,rozťah.plast:predlakt	5v564.6↔	Lok.lal.plast.kože a podk.(pp/pl),transpozic.Z-plast:ram,axila
5v560.9↔	Lokál.lalok.plast.kože a podk.-popál,polept,rozťah.plast:ruka	5v564.7↔	Lok.lalok.plast.kože a podk.(pp/pl),transpozic.Z-plast:ram,lak
5v560.a	Lok.lal.plast.kože a podk.-popál,polept,rozťah.plast:hr/chrb	5v564.8↔	Lok.lal.plast.kože a podk.(pp/pl),transpozic.Z-plast:predlakt
5v560.b	Lok.lal.plast.kože a podk.-popál,polept,rozťah.plast:bruš.o	5v564.9↔	Lok.lalok.plast.kože a podk.(pp/pl),transpozic.Z-plast:ruka
5v560.c	Lok.lal.plast.kože a podk.-popál,polep,rozťah.pl:ing,genit.o	5v564.a	Lok.lalok.plast.kože a podk.(pp/pl),transpozic.Z-plast:hr/chrb
5v560.d	Lokál.lalok.plast.kože a podk.-popál,polept,rozťah.plast:glut.o	5v564.b	Lok.lalok.plast.kože a podk.(pp/pl),transpozic.Z-plast:bruš.o
5v560.e↔	Lok.lal.plast.kože a podk.-popál,polep,rozťah.plast:stehn,kol	5v564.c	Lok.lalok.plast.kože a podk.(pp/pl),transpozic.Z-plast:ing,gen
5v560.f↔	Lok.lal.plast.kože a podk.-popál,polep,rozťah.plast:predkol	5v564.d	Lok.lalok.plast.kože a podk.(pp/pl),transpozic.Z-plast:glut.o
5v560.g↔	Lokál.lalok.plast.kože a podk.-popál,polept,rozťah.plast:noha	5v564.e↔	Lok.lal.plast.kože a podk.(pp/pl),transpozic.Z-plast:stehn,kol
5v560.x↔	Lokál.lalok.plast.kože a podk.-popál,polept,rozťah.plast:ost	5v564.f↔	Lok.lalok.plast.kože a podk.(pp/pl),transpozic.Z-plast:predkol
5v561.0	Lok.lal.plast.kože a podk.-pp/pl, posúv-rotač.plast:pery	5v564.g↔	Lok.lalok.plast.kože a podk.(pp/pl),transpozic.Z-plast:noha
5v561.1	Lokál.lalok.plast.kože a podk.-pp/pl, posúv-rotač.plast:nos	5v564.x↔	Lokál.lal.plast.kože a podk.(pop/polep):transpozic.Z-plast:ost
5v561.2↔	Lok.lal.plast.kože a podk.-pp/pl, posúv-rotač.plast:ucho	5v565.0	Lok.lalok.plast.kože a podk.(pp/pl),transpozic.W-plast:pery
5v561.3↔	Lok.lal.plast.k.a podk.-pp/pl, posúv-rotač.plast:oč.viečko	5v565.1	Lokál.lal.plast.kože a podk.(pp/pl),transpozic.W-plast:nos
5v561.4	Lok.lal.plast.k.a podk.-pp/pl, posúv-rotač.plast:os.č.hlavy	5v565.2↔	Lok.lalok.plast.kože a podk.(pp/pl),transpozic.W-plast:ucho
5v561.5	Lok.lal.plast.kože a podkožia -(pp/pl), posúv-rotač.plast:krk	5v565.3↔	Lok.lal.plast.kože a podk.(pp/pl),transpozic.W-plast:oč.viečko
5v561.6↔	Lok.lal.plast.kože a podk.-pp/pl, posúv-rotač.plast:ram,axi	5v565.4	Lok.lalok.plast.kože a podk.(pp/pl),transpozic.W-plast:os.č.hl
5v561.7↔	Lok.lal.pl.kože a podk.-pp/pl, posúv-rotač.plast:ram,lak	5v565.5	Lok.lalok.plast.kože a podk.(pp/pl),transpozic.W-plast:krk
5v561.8↔	Lok.lal.plast.kože a podk.-pp/pl, posúv-rotač.plast:predlak	5v565.6↔	Lok.lalok.plast.kože a podk.(pp/pl),transpoz.W-plast:ram,axila
5v561.9↔	Lok.lal.plast.kože a podk.-pp/pl, posúv-rotač.plast:ruka	5v565.7↔	Lok.lalok.plast.kože a podk.(pp/pl),transpozic.W-plast:ram,lak
5v561.a	Lok.lal.plast.kože a podk.-pp/pl, posúv-rotač.plast:hr/chrb	5v565.8↔	Lok.lal.plast.kože a podk.(pp/pl),transpozic.W-plast:predlakt
5v561.b	Lok.lal.plast.k.a podkož.-(pp/pl), posúv-rotač.plast:bruš.o	5v565.9↔	Lok.lalok.plast.kože a podk.(pp/pl),transpozic.W-plast:ruka
5v561.c	Lok.lal.plast.kože a podk.-pp/pl, posúv-rotač.plast:ing,gen	5v565.a	Lok.lalok.plast.kože a podk.(pp/pl),transpozic.W-plast:hr/chrb
5v561.d	Lok.lal.plast.k.a podkož.-(pp/pl), posúv-rotač.plast:gluteál.o	5v565.b	Lok.lal.plast.kože a podkož.(pp/pl),transpozic.W-plast:bruš.o
5v561.e↔	Lok.lal.plast.k.a podk.-pp/pl, posúv-rotač.plast:stehn,kol	5v565.c	Lok.lalok.plast.kože a podk.(pp/pl),transpoz.W-plast:ing,gen.o
5v561.f↔	Lok.lal.plast.kože a podk.-pp/pl, posúv-rotač.plast:predkol	5v565.d	Lok.lalok.plast.kože a podk.(pp/pl),transpozic.W-plast:glut.o
5v561.g↔	Lok.lal.plast.kože a podk.-pp/pl, posúv-rotač.plast:noha	5v565.e↔	Lok.lalok.plast.kože a podk.(pp/pl),transpoz.W-plast:stehn,kol
5v561.x↔	Lok.lal.plast.kože a podkož.-popál.a pol, posúv-rotač.plast:ost	5v565.f↔	Lok.lalok.plast.kože a podk.(pp/pl),transpozic.W-plast:predkol
5v562.0	Lok.lal.plast.k.a podkož.-pop.a pol,transpozic.plast:pery	5v565.g↔	Lok.lalok.plast.kože a podk.(pp/pl),transpozic.W-plast:noha
5v562.1	Lok.lal.plast.kože a podk.-pop.a pol,transpozic.plast:nos	5v565.x↔	Lok.lalok.plast.kože a podk.(pop/polep),transpoz.W-plast:ost
5v562.2↔	Lok.lal.plast.k.a podkož.-pop.a pol,transpozic.plast:ucho	5v570.0	Kombi.lalok.plastiky na koži a podkoží (pp/pl):pery
5v562.3↔	Lok.lal.plast.k.a podk.-popál.a polept,transpozic.plast:oč.vieč	5v570.1	Kombi.lalok.plastiky na koži a podkoží (pp/pl):nos
5v562.4	Lok.lal.plast.k.a podk.-pop.a polep,transpozic.plast:os.č.hlavy	5v570.2↔	Kombi.lalok.plastiky na koži a podkoží (pp/pl):ucho

5v570.3↔	Kombi.lalok.plastiky na koži a podkoží (pp/pl):oč.viečko	5v581.3↔	Prim.sutúra rany kože (pp/pl) s použ.svorky:oč.viečko
5v570.4	Kombi.lalok.plastiky na koži a podkoží (pp/pl):os.č.hlavy	5v582.3↔	Prim.sutúra rany kože (pp/pl)-zlepením:oč.viečko
5v570.5	Kombi.lalok.plastiky na koži a podkoží (pp/pl):krk	5v584.0	Revízia voľ.transplantátu kože (pp/pl):pery
5v570.6↔	Kombi.lalok.plastiky na koži a podkoží (pp/pl):ram.axila	5v584.1	Revízia voľ.transplantátu kože (pp/pl):nos
5v570.7↔	Kombi.lalok.plastiky na koži a podkoží (pp/pl):rameno,lakeť	5v584.2↔	Revízia voľ.transplantátu kože (pp/pl):ucho
5v570.8↔	Kombi.lalok.plastiky na koži a podkoží (pp/pl):predlaktie	5v584.3↔	Revízia voľ.transplantátu kože (pp/pl):oč.viečko
5v570.9↔	Kombi.lalok.plastiky na koži a podkoží (pp/pl):ruka	5v584.4	Revízia voľ.transplantátu kože (pp/pl):ost.č.hlavy
5v570.a	Kombi.lalok.plastiky na koži a podkoží (pp/pl):hrud.st/chrbát	5v584.5	Revízia voľného transplantátu kože (pp/pl):krk
5v570.b	Kombi.lalok.plastiky na koži a podkoží (pp/pl):bruš.o	5v584.6↔	Revízia voľ.transplantátu kože (pp/pl):rameno,axila
5v570.c	Kombi.lalok.plastiky na koži a podkoží (pp/pl):inguin.genitál.o	5v584.7↔	Revízia voľ.transplantátu kože (pp/pl):rameno,lakeť
5v570.d	Kombi.lalok.plastiky na koži a podkoží (pp/pl):gluteál.obl.	5v584.8↔	Revízia voľného transplantátu kože (pp/pl):predlakt
5v570.e↔	Kombi.lalok.plastiky na koži a podkoží (pp/pl):stehno,koleno	5v584.9↔	Revízia voľ.transplantátu kože (popál/polept):ruka
5v570.f↔	Kombi.lalok.plastiky na koži a podkoží (pp/pl):predkol	5v584.a	Revízia voľ.transplantátu kože (pp/pl):hr/chrb
5v570.g↔	Kombi.lalok.plastiky na koži a podkoží (pp/pl):noha	5v584.b	Revízia voľ.transplantátu kože (popál/polept):bruš.obl
5v570.x↔	Kombi.lalok.plastiky na koži a podkož.(popál/polept):ostatné	5v584.c	Revízia voľ.transplantátu kože (pp/pl):inguin.genit.o
5v571.0	Kombi.lalok.plast.a voľ.transplantátu kože (pp/pl):pery	5v584.d	Revízia voľ.transplantátu kože (pp/pl):gluteál.obl
5v571.1	Kombi.lalok.plast.a voľ.transplantátu kože (pp/pl):nos	5v584.e↔	Revízia voľ.transplantátu kože (pp/pl):stehno,koleno
5v571.2↔	Kombi.lalok.plast.a voľ.transplantátu kože (pp/pl):ucho	5v584.f↔	Revízia voľného transplantátu kože (pp/pl):predkol
5v571.3↔	Kombi.lalok.plast.a voľ.transplantátu kože (pp/pl):oč.viečko	5v584.g↔	Revízia voľ.transplantátu kože (pp/pl):noha
5v571.4	Kombi.lalok.plast.a voľ.transplantátu kože (pp/pl):os.č.hlavy	5v584.x	Revízia voľ.transplantátu kože (popál/polept):ostatné
5v571.5	Kombi.lalok.plast.a voľ.transplantátu kože (pp/pl):krk	5v585.0	Revízia lokál.lalok.plastiky kože(pp/pl):pery
5v571.6↔	Kombi.lalok.plast.a voľ.transplantátu kože (pp/pl):ram,axila	5v585.1	Revízia lokál.lalok.plastiky kože(popál/polep):nos
5v571.7↔	Kombi.lalok.plast.a voľ.transplantátu kože (pp/pl):ram,lakeť	5v585.2↔	Reviz.lokálnej lalok.plastiky kože(pp/pl):ucho
5v571.8↔	Kombi.lalok.plast.a voľ.transplantátu kože (pp/pl):predlakt	5v585.3↔	Revízia lokál.lalok.plastiky kože(pp/pl):oč.viečko
5v571.9↔	Kombi.lalok.plast.a voľ.transplantátu kože (pp/pl):ruka	5v585.4	Revízia lokál.lalok.plastiky kože(pp/pl):ost.č.hlavy
5v571.a	Kombi.lalok.plast.a voľ.transplantátu kože (pp/pl):hrud/chrb	5v585.5	Revízia lokál.lalokovej plastiky kože(pp/pl):krk
5v571.b	Kombi.lalok.plast.a voľ.transplantátu kože (pp/pl):bruš.o	5v585.6↔	Revízia lokál.lalok.plastiky kože(pp/pl):rameno,axila
5v571.c	Kombi.lalok.plast.a voľ.transplantátu kože (pp/pl):ingv.genit.o	5v585.7↔	Revízia lokál.lalok.plastiky kože(pp/pl):ram,lakeť
5v571.d	Kombi.lalok.plast.a voľ.transplantátu kože (pp/pl):gluteál.o	5v585.8↔	Revízia lokál.lalok.plastiky kože(pp/pl):predlakt
5v571.e↔	Kombi.lalok.plast.a voľ.transplantátu kože (pp/pl):stehn,kol	5v585.9↔	Revízia lokálnej lalok.plastiky kože(pp/pl):ruka
5v571.f↔	Kombi.lalok.plast.a voľ.transplantátu kože (pp/pl):predkol	5v585.a	Revízia lokál.lalok.plastiky kože(pp/pl):hrud.st/chrbát
5v571.g↔	Kombi.lal.plast.a voľ.transplantátu kože (popál/polept):noha	5v585.b	Revízia lokál.lalok.plastiky kože(pp/pl):bruš.obl
5v571.x↔	Kombi.lalok.plast.a voľ.transplantátu kože (pp/pl):ostatné	5v585.c	Revízia lokál.lalok.plastiky kože(pp/pl):ing.genit.o
5v572.0	Kombi.lal.plast.k.a podk.(pp/pl):stopk.region.so vzdial.lal:pery	5v585.d	Revízia lokál.lalok.plastiky kože(pp/pl):gluteál.o
5v572.1	Kombi.lal.plast.koži a podk.(pp/pl):stopk.reg.so vzdial.lal:nos	5v585.e↔	Revízia lokálnej lalok.plastiky kože(pp/pl):stehno,koleno
5v572.2↔	Kombi.lal.plast.k.a podk.(pp/pl):stopk.reg.so vzdial.lal:ucho	5v585.f↔	Revízia lokál.lalok.plastiky kože(popál/polept):predkol.
5v572.3↔	Kombi.lal.plast.k.a podk.(pp/pl):stopk.reg.so vzd.lal:oč.viečko	5v585.g↔	Revízia lokál.lalokovej plastiky kože(pp/pl):noha
5v572.4	Kombi.lal.plast.k.a podk.(pp/pl):stopk.reg.so vzd.lal:os.č.hlavy	5v585.x↔	Revízia lokál.lalok.plastiky kože(pp/pl):ostatné
5v572.5	Kombi.lal.plast.kože a podk.(pp/pl):stopk.region.so vzd.lal:krk	5v586.0	Revízia stopk.region.laloku kož.plast.(pop/polep):pery
5v572.6↔	Kombi.l.plast.kože a podk.(pp/pl):stopk.reg.so vzd.lal:ram,axi	5v586.1	Revízia stopkatého region.laloku kož.plastiky (pp/pl):nos
5v572.7↔	Komb.lal.pl.kože a podk.(pp/pl):stopk.region.so vzd.lal:ram,lak	5v586.2↔	Revízia stopk.region.laloku kož.plastiky (pp/pl):ucho
5v572.8↔	Komb.lal.plast.k.a podk.(pp/pl):stopk.reg.so vzd.lal:predlakt	5v586.3↔	Revízia stopk.region.laloku kož.plastiky (pp/pl):oč.viečko
5v572.9↔	Kombi.lal.plast.kože a podk.(pp/pl):stopk.reg.so vzdial.lal:ruka	5v586.4	Revízia stopk.region.laloku kož.plastiky (pp/pl):ost.č.hlavy
5v572.a	Kombi.lalok.pl.k.a podk.(pp/pl):stopk.reg.so vzd.lal:hrud/chrb	5v586.5	Revízia stopk.regionál.laloku kož.plastiky (pp/pl):krk
5v572.b	Kombi.lal.plast.kože a podk.(pp/pl):stopk.reg.so vzd.lal:bruš.o	5v586.6↔	Revízia stopk.region.laloku kož.plastiky (pp/pl):ram,axila
5v572.c	Kombi.lal.plast.k.a podk.(pp/pl):stopk.reg.so vzd.lal:ing.gen.o	5v586.7↔	Revízia stopk.region.laloku kož.plastiky (pp/pl):ram,lakeť
5v572.d	Komb.lalok.pl.kože a podk.(pp/pl):stopk.region.so vzd.lal:glut.o	5v586.8↔	Revízia stopk.region.laloku kož.plastiky (pp/pl):predlakt
5v572.e↔	Komb.lal.plast.k.a podk.(pp/pl):stopk.reg.so vzd.lal:stehno,kol	5v586.9↔	Revízia stopkatého region.laloku kož.plastiky (pp/pl):ruka
5v572.f↔	Kombi.lal.plast.k.a podk.(pp/pl):stop.reg.so vzdial.lal:predkol	5v586.a	Revízia stopk.region.laloku kož.plastiky (pp/pl):hrud.st./chrbát
5v572.g↔	Kombi.lal.pl.kože a podk.(pp/pl):stopk.region.so vzd.lal:noha	5v586.b	Revízia stopk.regionál.laloku kož.plastiky (pp/pl):bruš.o
5v572.x↔	Kombi.lal.plast.kože a podk.(pp/pl):stopk.region.so vzd.lal:ost	5v586.c	Revízia stopk.region.laloku kož.plastiky (pp/pl):ingv.genit.o
5v573.0	Komb.lal.pl.k.a podk.(pp/pl):stop.reg.vzd.l.a voľ.transpl.k:pery	5v586.d	Revízia stopk.regionál.laloku kož.plastiky (pp/pl):glut.obl
5v573.1	Komb.lal.pl.k.a podk.(pp/pl):stopk.reg.vzd.l.a voľ.tr.kože:nos	5v586.e↔	Revízia stopk.region.laloku kož.plastiky (pp/pl):stehno,kol
5v573.2↔	Kombi.lal.pl.k.a podk.(pp/pl):stop.reg.vzd.l.a voľ.transp.k:ucho	5v586.f↔	Revízia stopk.region.laloku kož.plast.(popál/polept):predkol
5v573.3↔	Komb.lal.pl.k.a podk.(pp/pl):stop.reg.vzd.l.a voľ.tr.kože:oč.vieč	5v586.g↔	Revízia stopkatého region.laloku kož.plast.(pp/pl):noha
5v573.4	Komb.lal.pl.k.a podk.(pp/pl):stop.reg.vzd.l.a voľ.tr.k:os.č.hlavy	5v586.x↔	Revízia stopk.region.laloku kož.plastiky (popál/polept):ost.
5v573.5	Kombi.lal.plast.k.a podk.(pp/pl):stop.reg.vzd.l.a voľ.transp.k:krk	5v587.0	Revízia stopk.vzdialeného laloku kož.plast.(pp/pl):pery
5v573.6↔	Komb.lal.pl.k.a podk.(pp/pl):stop.reg.vzd.l.,voľ.tr.kož:ram,axi	5v587.1	Revízia stopk.vzdialeného laloku kož.plastiky (pp/pl):nos
5v573.7↔	Komb.lal.pl.k.a podk.(pp/pl):stop.reg.vzd.lal,voľ.transp.k:ram,lak	5v587.2↔	Revízia stopkatého vzdial.laloku kož.plastiky (pp/pl):ucho
5v573.8↔	Kombi.l.pl.k.a podk.(pp/pl):stopk.reg.vzd.l.,voľ.transp.k:predlakt	5v587.3↔	Revízia stopk.vzdial.laloku kož.plast.(pp/pl):oč.viečko
5v573.9↔	Komb.lal.pl.k.a podk.(pp/pl):stop.reg.vzd.l.a voľ.transp.k:ruka	5v587.4	Revízia stopk.vzdial.laloku kož.plast.(pp/pl):ost.č.hlavy
5v573.a	Komb.l.pl.k.a podk.(pp/pl):stop.reg.vzd.l.,voľ.transp.k:hr/chrb	5v587.5	Revízia stopk.vzdial.laloku kož.plast.(popál/polept):krk
5v573.b	Komb.lal.pl.k.a podk.(pp/pl):stop.reg.vzd.l.,voľ.transp.k:bruš.o	5v587.6↔	Revízia stopk.vzdial.laloku kož.plastiky (pp/pl):rameno,axila
5v573.c	Komb.lal.pl.k.a podk.(pp/pl):stop.reg.vzd.l.a voľ.transp.k:ing.gen	5v587.7↔	Revízia stopk.vzdial.laloku kož.plast.(pp/pl):ram,lakeť
5v573.d	Komb.lal.pl.k.a podk.(pp/pl):stop.reg.vzd.l.a voľ.transp.k:glut.o	5v587.8↔	Revízia stopk.vzdial.laloku kož.plast.(pp/pl):predlakt
5v573.e↔	Komb.l.pl.k.a podk.(pp/pl):stop.reg.vzd.l.,voľ.transp.k:steh,kol	5v587.9↔	Revízia stopk.vzdialeného laloku kož.plast.(pp/pl):ruka
5v573.f↔	Komb.l.pl.k.a podk.(pp/pl):stop.reg.vzd.l.,voľ.transp.k:predkol	5v587.a	Revízia stopk.vzdial.laloku kož.plast.(pp/pl):hrud.st./chrbát
5v573.g↔	Kombi.lal.pl.k.a podk.(pp/pl):stop.reg.vzd.l.a voľ.transp.k:noha	5v587.b	Revízia stopkatého vzdial.laloku kož.plast.(pp/pl):bruš.obl.
5v573.x↔	Komb.lal.pl.k.a podk.(pp/pl):stop.reg.vzd.l.a v.transpl.kože:ost	5v587.c	Revízia stopk.vzdial.laloku kož.plast.(pp/pl):ing.gen.obl.
5v580.3↔	Prim.sutúra rany kože (pop/polep) s použ.nite:oč.viečko	5v587.d	Revízia stopk.vzdial.laloku kož.plast.(pp/pl):glut.obl

5v587.e↔	Revízia stopk.vzdial.laloku kož.plast.(pp/pl):stehno,koleno	5v590.c	Oddel.lalokovej stonky pri popál.a polept:inguin.,genit.o
5v587.f↔	Revízia stopk.vzdial.laloku kož.plast.(pp/pl):predkolenie	5v590.d	Oddel.lalokovej stonky pri popál.a polept:glut.obl
5v587.g↔	Revízia stopk.vzdial.laloku kož.plast.(pp/pl):noha	5v590.e↔	Oddel.lalokovej stonky pri popál.a polept:stehno, koleno
5v587.x	Revízia stopk.vzdial.laloku kož.plastiky (pop/polept):ost.	5v590.f↔	Oddel.lalokovej stonky pri popál.a polept:predkolenie
5v588.0	Revízia voľ.lal.s mikrovask.anast.kož.plast.(pp/pl):pery	5v590.g↔	Oddel.lalokovej stonky pri popál.a polept:noha
5v588.1	Revízia voľ.laloku s mikrovask.anast.kož.plast.(pp/pl):nos	5v590.x↔	Oddel.lalokovej stonky pri popál.a polept:ost.
5v588.2↔	Revízia voľ.lal.s mikrovaskul.anast.kož.plast.(pp/pl):ucho	5v591.0	Desilikonizácia dermál.náhr.materiálu (pp/pl):pera
5v588.3↔	Revízia voľ.lal.s mikrovask.anast.kož.plast.(pp/pl):oč.viečko	5v591.4	Desilikonizácia dermál.náhrad.mat.(pp/pl):ost.č.hlavy
5v588.4	Revízia voľ.lal.s mikrovask.anast.kož.plast.(pp/pl):ost.č.hlavy	5v591.5	Desilikonizácia dermál.náhrad.materiálu (pp/pl):krk
5v588.5	Revízia voľ.lal.s mikrovask.anastomózou kož.plast.(pp/pl):krk	5v591.6↔	Desilikonizácia dermál.náhrad.mat.(pp/pl):rameno,axila
5v588.6↔	Revízia voľ.lal.s mikrovask.anast.kož.plast.(pp/pl):ram,axila	5v591.7↔	Desilikoniz. dermál.náhr.mat.(pp/pl):rameno,lakeť
5v588.7↔	Revízia voľ.lal.s mikrovask.anast.kož.plast.(pp/pl):ram,lakeť	5v591.8↔	Desilikonizácia dermál.náhr.mat.(pp/pl)predlaktie
5v588.8↔	Reviz.voľ.lal.s mikrovask.anast.kož.plast.(pp/pl):predlakt	5v591.9↔	Desilikonizácia dermál.náhrad.mat.(pp/pl):ruka
5v588.9↔	Revízia voľ.lal.s mikrovask.anast.kož.plast.(pp/pl):ruka	5v591.a	Desilikonizácia dermál.náhrad.mat.(pp/pl):hr.st/chrbát
5v588.a	Revízia voľ.lal.s mikrovask.anast.kož.plast.(pp/pl):hr.st/chrb	5v591.b	Desilikonizácia dermál.náhrad.materiálu (pp/pl):bruš.o
5v588.b	Revízia voľ.lal.s mikrovask.anast.kož.plast.(pp/pl):bruš.obl	5v591.c	Desilikoniz. dermál.náhr.mat.pri popál.a polept:ingv.,genit.o
5v588.c	Reviz.voľ.lal.s mikrovask.anast.kož.plast.(pp/pl):ingv.,genit.o	5v591.d	Desilikonizácia dermál.náhr.mat.pri popál.a polept:glut.o
5v588.d	Revízia voľ.lal.s mikrovask.anast.kož.plast.(pp/pl):glut.o	5v591.e↔	Desilikonizácia dermál.náhr.mat. (pp/pl):stehno, koleno
5v588.e↔	Revízia voľ.lal.s mikrovask.anast.kož.plast.(pp/pl):stehno, kol	5v591.f↔	Desilikonizácia dermál.náhr.mat.pri popál.a polept:predkol
5v588.f↔	Revízia voľ.lal.s mikrovask.anast.kož.plast.(pp/pl):predkol	5v591.g↔	Desilikonizácia dermál.náhrad.materiálu (pp/pl):noha
5v588.g↔	Revízia voľ.laloku s mikrovask.anast.kož.plast.(pp/pl):noha	5v591.x↔	Desilikonizácia dermál.náhr.mat.pri popál.a polept:ost.
5v588.x	Revízia voľ.lal.s mikrovask.anast.kož.plastiky (pop/polep):ost.	8f101.0	Terapeutická drenáž pečene
5v590.0	Oddel.lalokovej stonky pri popál.a polept:pera	8f101.1	Terapeutická drenáž žľazníka
5v590.4	Oddel.lalokovej stonky pri popál.a polept:ost.časti hlavy	8f101.2	Terapeutická drenáž pankreasu
5v590.5	Oddelenie lalokovej stonky pri popál.a polept:krk	8f101.x	Terapeutická drenáž ostatných org.dutiny brušnej
5v590.6↔	Oddel.lalokovej stonky pri popál.a polept:rameno,axila	8f102.0↔	Terapeutická drenáž obličky
5v590.7↔	Oddel.lalokovej stonky pri popál.a polept:rameno a lakeť	8f103.0	Terapeutická drenáž peritonea
5v590.8↔	Oddel.lalokovej stonky pri popál.a polept:predlaktie	8f103.1	Terapeutická drenáž retroperitonea
5v590.9↔	Oddel.lalokovej stonky pri popál.a polept:ruka	8f103.2	Frekventná maloobjemová drenáž ascitu [FMODA]
5v590.a	Oddel.lalokovej stonky pri popál.a polept:hrud.st/chrbát	8f103.x	Terapeutická drenáž, iná
5v590.b	Oddel.lalokovej stonky pri popál.a polept:bruš.o		

ADRG Y02**Iné popáleniny s transplantáciou kože**

Min. 1 výk. v tabuľke Y02-3

DRG Y02A**Iné popáleniny s transplantáciou kože pri sepse alebo s komplikujúcou konšteláciou, vysoko komplexný výkon, štvordobé určité OP výkony alebo komplexná intenzívna ZS > 552 bodov**

(Výk. v tabuľke Y02-4 alebo UPV > 24 hod. alebo VDg v tabuľke Y02-1 alebo Dialýza alebo Komplikujúce konštelácie I alebo Komplexné OP-výkony alebo Komplexná intenzívna ZS > 552 bodov alebo PCCL > 3) a (Komplikujúce konštelácie I alebo Komplexná intenzívna ZS > 552 bodov alebo Určité OP-výkony v štyroch dňoch alebo min. 1 výk. v tabuľke Y02-5 alebo diagnóza v tabuľke Y02-2)

DRG Y02B**Iné popáleniny s transpl. kože okrem pri sepse, bez komplikuj. konšt., bez vysoko komplex. výk., bez štvordobých určitých OP výk., bez KIZS > 552 b., s v. ťažk. CC, komplikujúcou Dg, komplex. výk., dialýzou alebo UPV > 24 hod.**

Výk. v tabuľke Y02-4 alebo UPV > 24 hod. alebo VDg v tabuľke Y02-1 alebo Dialýza alebo Komplikujúce konštelácie I alebo Komplexné OP-výkony alebo Komplexná intenzívna ZS > 552 bodov alebo PCCL > 3

DRG Y02C**Iné popáleniny s transplantáciou kože bez veľmi ťažkých CC, bez komplikujúcej diagnózy, bez komplexného výkonu, bez dialýzy, bez UPV > 24 hodín, bez komplikujúcej konštelácie, bez KIZS > 552 bodov****Vedľajšia diagnóza Y02-1**

A40.0	Sepsa zapríčinená streptokokom zo skupiny A	A41.3	Sepsa zapríčinená Haemophilus influenzae
A40.1	Sepsa zapríčinená streptokokom zo skupiny B	A41.4	Sepsa zapríčinená anaeróbnou baktériou
A40.2	Sepsa zapríčinená streptokokom zo skupiny D	A41.51	Sepsa zapríčinená Escherichia coli[E. coli]
A40.3	Sepsa zapríčinená Streptococcus pneumoniae	A41.52	Sepsa zapríčinená pseudomonas
A40.81	Sepsa zapríčinená streptokokom zo skupiny C	A41.53	Sepsa zapríč. multirezistentnou gramnegat.baktériou
A40.89	Iná streptokoková sepsa	A41.58	Sepsa zapríčinená inou gramnegatívnu baktériou
A40.9	Sepsa zapríčinená streptokokmi, bližšie neurčená	A41.81	Sepsa zapríč. multirezistentnou grampozit.baktériou
A41.0	Sepsa zapríčinená Staphylococcus aureus	A41.89	Iná sepsa, bližšie určená
A41.1	Sepsa zapríčinená iným bližšie určeným stafylokokom	A41.9	Sepsa, bližšie neurčená
A41.2	Sepsa zapríčinená bližšie neurčeným stafylokokom	A48.1	Legionelóza s pneumóniou[Legionárska choroba]

A48.2	Legionelóza bez pneumónie[Pontiacka horúčka]	E87.7	Preťaženie tekutinou
E20.1	Pseudohypoparatyreóza	E87.8	Iná porucha rovnováhy elektrolyt.a tekutín,n.i.
E40	Kvašiorkor	I26.0	Plúcna embólia s prejavmi akútneho cor pulmonale
E41	Nutričný marasmus	I26.9	Plúcna embólia bez prejavov akútneho cor pulmonale
E42	Marantický kvašiorkor	I50.00	Primárne zlyhávanie pravej komory
E43	Ťažká proteínovo-energetická podvýživa,b.n.	I50.01	Sekundárne zlyhávanie pravej komory
E44.0	Proteínovo-energetická podvýživa stredného stupňa	I50.9	Zlyhávanie srdca,blížšie neurčené
E44.1	Proteínovo-energetická podvýživa mierného stupňa	I82.8	Embólia a trombóza iných blížšie určených žíl
E45	Zaostávanie vo výv.v dôsl.proteínovo-energet.podvýživy	I95.8	Iná artériová hypotenzia
E46	Proteínovo-energetická podvýživa,blížšie neurčená	I97.8	Iná komplikácia obeh.súst.po lekář.výkone,n.i.
E50.0	Nedostok vitamínu A so xerózou spojovky	J12.0	Zápal pľúc zapríčinený adenovírusom
E50.1	Nedost.vit.A s Bitotovýmí škvrnami a xerózou spojovky	J12.1	Zápal pľúc zapríč.respiračným syncyciálnym vírusom
E50.2	Nedostok vitamínu A s xerózou rohovky	J12.2	Zápal pľúc zapríčinený vírusom parainfluenzy
E50.3	Nedostok vit.A s ulceráciou a xerózou rohovky	J12.3	Zápal pľúc zapríčinený ľudským metapneumovírusom
E50.4	Nedostok vitamínu A s keratomaláciou	J12.8	Iný vírusový zápal pľúc
E50.5	Nedostok vitamínu A s nočnou slepotou	J12.9	Vírusový zápal pľúc,blížšie neurčený
E50.6	Nedost.vit.A s xeroftalmickými jazvami rohovky	J13	Zápal pľúc zapríčinený Streptococcus pneumoniae
E50.7	Iné očné prejavy nedostatku vitamínu A	J14	Zápal pľúc zapríčinený Haemophilus influenzae
E50.8	Iné prejavy nedostatku vitamínu A	J15.0	Zápal pľúc zapríčinený Klebsiella pneumoniae
E50.9	Nedostok vitamínu A,blížšie neurčený	J15.1	Zápal pľúc zapríčinený pseudomonas
E51.1	Beri-beri	J15.2	Zápal pľúc zapríčinený stafylokokom
E51.2	Wernickeho encefalopatia	J15.3	Zápal pľúc zapríčinený streptokokom skupiny B
E51.8	Iný prejav nedostatku tiamínu	J15.4	Zápal pľúc zapríčinený iným streptokokom
E51.9	Nedostok tiamínu,blížšie neurčený	J15.5	Zápal pľúc zapríčinený Escherichia coli
E52	Nedostok niacinu[Pellagra]	J15.6	Zápal pľúc,zapr.i.aeróbnou gramnegat.baktériou
E53.0	Nedostok riboflavínu	J15.7	Zápal pľúc zapríčinený Mycoplasma pneumoniae
E53.1	Nedostok pyridoxínu	J15.8	Iný baktériový zápal pľúc
E53.8	Nedost.iného bliž.urč.vit.skupiny B	J15.9	Baktériový zápal pľúc,blížšie neurčený
E53.9	Nedostok vitamínu skupiny B,blížšie neurčený	J16.0	Zápal pľúc zapríčinený chlamýdiami
E54	Nedostok vitamínu C	J16.8	Zápal pľúc zapríč.iným bliž.urč.infekčným organ.
E55.0	Aktívna rachitída	J17.0	Zápal pľúc pri baktériových chorobách z.i.
E55.9	Nedostok vitamínu D,blížšie neurčený	J17.1	Zápal pľúc pri vírusových chorobách z.i.
E56.0	Nedostok vitamínu E	J17.2	Zápal pľúc pri mykózach zatriedených inde
E56.1	Nedostok vitamínu K	J17.3	Zápal pľúc pri parazitových chorobách
E56.8	Nedostok iného vitamínu	J17.8	Zápal pľúc pri iných chorobách zatriedených inde
E56.9	Nedostok vitamínu,blížšie neurčený	J18.0	Bronchopneumónia,blížšie neurčená
E58	Nedostok vápnika vo výžive	J18.1	Lobárny zápal pľúc,blížšie neurčený
E59	Nedostok selénu vo výžive	J18.8	Iný zápal pľúc,zapríč.bliž.neurč.organizmom
E60	Nedostok zinku vo výžive	J18.9	Zápal pľúc,blížšie neurčený
E61.0	Nedostok medi	L03.10	Flegmóna hornej končatiny
E61.1	Nedostok železa	L03.11	Flegmóna dolnej končatiny
E61.2	Nedostok horčíka	L03.2	Flegmóna tváre
E61.3	Nedostok mangánu	L03.3	Flegmóna trupu
E61.4	Nedostok chrómu	L03.8	Flegmóna na inom mieste
E61.5	Nedostok molybdénu	L03.9	Flegmóna,blížšie neurčená
E61.6	Nedostok vanádu	L98.3	Eozinofilná celulitída(Wellsov syndróm)
E61.7	Nedostok viacerých stopových prvkov	M83.00	Osteomalácia v šestonedelí na viacerých miestach
E61.8	Nedostok iného blížšie určeného stopového prvku	M83.01	Osteomalácia v šestonedelí v obl.pleca
E61.9	Nedostok stopového prvku,blížšie neurčený	M83.02	Osteomalácia v šestonedelí v obl.nadlaktia
E63.0	Nedostok esenciálnych masných kyselín	M83.03	Osteomalácia v šestonedelí v obl.predlak.
E63.1	Nedost.vo výžive v dôsl.nerov. v zložení potravy	M83.04	Osteomalácia v šestonedelí v obl.ruky
E63.8	Iný nedostatok vo výžive,blížšie určený	M83.05	Osteomalácia v šestonedelí v obl.panv.obl.a stehna
E63.9	Nedostok vo výžive,blížšie neurčený	M83.06	Osteomalácia v šestonedelí v obl.predkol.
E64.0	Následky proteínovo-energetickej podvýživy	M83.07	Osteomalácia v šestonedelí v obl.čl.a nohy
E64.1	Následky nedostatku vitamínu A	M83.08	Osteomalácia v šestonedelí na i.mieste
E64.2	Následky nedostatku vitamínu C	M83.09	Osteomalácia v šestonedelí,miesto bliž.neurč.
E64.3	Následky rachitídy	M83.10	Starecká osteomalácia na viacerých miestach
E64.8	Následky iných nedostatkov vo výžive	M83.11	Starecká osteomalácia v obl.pleca
E64.9	Následky blížšie neurčených nedostatkov vo výžive	M83.12	Starecká osteomalácia nadlaktia
E83.50	Kalcifylaxia	M83.13	Starecká osteomalácia predlak.
E83.58	Iná porucha metabolizmu vápnika	M83.14	Starecká osteomalácia ruky
E83.59	Porucha metabolizmu vápnika,blížšie neurčená	M83.15	Starecká osteomalácia panv.obl.a stehna
E86	Dehydratácia,hypovolemia	M83.16	Starecká osteomalácia predkol.
E87.0	Hyperosmolalita a hypernatriémia	M83.17	Starecká osteomalácia čl.a nohy
E87.1	Hypoosmolalita a hyponatriémia	M83.18	Starecká osteomalácia na i.mieste
E87.2	Acidóza	M83.19	Starecká osteomalácia,miesto blížšie neurčené
E87.3	Alkalóza	M83.20	Osteomalácia v dospel.zapríč.malabsorpciou,na viacer.miest.
E87.4	Zmiešaná porucha acidobázickej rovnováhy	M83.21	Osteomalácia v dospelosti zapríč.malabsorpciou v obl.pleca
E87.5	Hyperkaliémia	M83.22	Osteomalácia v dosp.zapríč.malabsorpciou,v obl.nadlaktia
E87.6	Hypokaliémia	M83.23	Osteomalácia v dosp.zapríč.malabsorpciou,v obl.predlak.

M83.24	Osteomalácia v dosp.zapríč.malabsorpciou,v obl.ruky	M83.85	Iná osteomalácia v dospelostiv obl.panvy a stehna
M83.25	Osteomalácia v dosp.zapríč.malabsorpciou,v obl.pan. a stehna	M83.86	Iná osteomalácia v dospelosti v obl.predkol.
M83.26	Osteomalácia v dosp.zapríč.malabsorpciou,v obl.predkol.	M83.87	Iná osteomalácia v dospelosti v obl.čl.a nohy
M83.27	Osteomalácia v dosp.zapríč.malabsorpciou,v obl.čl.a nohy	M83.88	Iná osteomalácia v dospelosti na i.mieste
M83.28	Osteomalácia v dosp.zapríč.malabsorpciou,na i.mieste	M83.89	Iná osteomalácia v dospelosti,miesto bliž.neurč.
M83.29	Osteomalácia v dosp.zapríč.malabsorpciou,miesto bliž.neurč.	M83.90	Osteomalácia v dospelosti,bliž.neurč.na viac.miest.
M83.30	Osteomalácia dospelých zaprič.podvýživou,na viac.m.	M83.91	Osteomalácia v dospelosti,bliž.neurč.v obl.pleca
M83.31	Osteomalácia dospelých zaprič.podvýživou,v obl.pleca	M83.92	Osteomalácia v dospelosti,bliž.neurč.v obl.nadlaktia
M83.32	Osteomalácia dospelých zaprič.podvýživou,v obl.nadlaktia	M83.93	Osteomalácia v dospelosti,bliž.neurč.v obl.predlak.
M83.33	Osteomalácia dospelých zaprič.podvýživou,v obl.predlak.	M83.94	Osteomalácia v dospelosti,bliž.neurč.v obl.ruky
M83.34	Osteomalácia dospelých zaprič.podvýživou,v obl.ruky	M83.95	Osteomalácia v dospelosti,bliž.neurč.v obl.a stehna
M83.35	Osteomalácia dospel.zapríč.podvýživou,v obl.panvy a stehna	M83.96	Osteomalácia v dospelosti,bliž.neurč.v obl.predkol.
M83.36	Osteomalácia dospelých zaprič.podvýživou,v obl.predkol.	M83.97	Osteomalácia v dospelosti,bliž.neurč.v obl.čl.a nohy
M83.37	Osteomalácia dospelých zaprič.podvýživou,v obl.čl.a nohy	M83.98	Osteomalácia v dospelosti,bliž.neurč.na i.mieste
M83.38	Osteomalácia dospelých zaprič.podvýživou,na i.mieste	M83.99	Osteomalácia v dospelosti,miesto bliž.neurč.
M83.39	Osteomalácia dospelých zaprič.podvýživou,miesto bliž.neurč.	R57.1	Hypovolemický šok
M83.40	Hliniková kostná choroba na viacerých miestach	R57.2	Septický šok
M83.41	Hliniková kostná choroba v obl.pleca	R57.8	Iný šok
M83.42	Hliniková kostná choroba nadlaktia	R65.0	SIRS infekčného pôvodu bez orgánového zlyh.
M83.43	Hliniková kostná choroba predlak.	R65.1	SIRS infekčnej genézy s orgánovým zlyh.
M83.44	Hliniková kostná choroba ruky	R65.2	SIRS neinfekčnej genézy bez orgánového zlyh.
M83.45	Hliniková kostná choroba panv.obl.a stehna	R65.3	SIRS neinfekčnej genézy s orgánovým zlyh.
M83.46	Hliniková kostná choroba predkol.	R65.9	Syndróm systémovej zápalovej odpovede (SIRS),bliž.neurč.
M83.47	Hliniková kostná choroba čl.a nohy	T27.0	Popálenina hrtana a priedušnice
M83.48	Hliniková kostná choroba na i.mieste	T27.1	Popálenina hrtana a priedušnice s pľúcami
M83.49	Hliniková kostná choroba,miesto bliž.neurč.	T27.4	Poleptanie hrtana a priedušnice
M83.50	Iná osteomalácia v dospelosti zapr.liekmi,na viac.m.	T27.5	Poleptanie hrtana a priedušnice s pľúcami
M83.51	Iná osteomalácia v dospelosti zapr.liekmi v obl.pleca	T28.0	Popálenina úst a hltana
M83.52	Iná osteomalácia v dospelosti zapr.liekmi v obl.nadlaktia	T28.1	Popálenina pažeráka
M83.53	Iná osteomalácia v dospelosti zapr.liekmi v obl.predlak.	T28.2	Popálenina iných častí tráviacej sústavy
M83.54	Iná osteomalácia v dospelosti zapr.liekmi v obl.ruky	T28.5	Poleptanie úst a hltana
M83.55	Iná osteomalácia v dospelosti zapr.liek.v obl.pan.a stehna	T28.6	Poleptanie pažeráka
M83.56	Iná osteomalácia v dospelosti zapr.liekmi v obl.predkol.	T28.7	Poleptanie iných častí tráviacej sústavy
M83.57	Iná osteomalácia v dospelosti zapr.liekmi v obl.čl.a nohy	T79.3	Pourazová infekcia rany,nezatriedená inde
M83.58	Iná osteomalácia v dospelosti zapr.liekmi na i.mieste	T81.1	Šok počas výkonu alebo po výkone, nezatriedený inde
M83.59	Iná osteomalácia v dospelosti zapr.liekmi,miestol bliž.neurč.	T81.7	Cievna komplikácia po výkone, nezatriedená inde
M83.80	Iná osteomalácia v dospelosti na viacerých miestach	T85.78	Inf.a zápal.reak.zapr.i.vnúť.prot.,impl./transpl.
M83.81	Iná osteomalácia v dospelostiv obl.pleca	T85.82	Kapsulová fibróza prsníka,zapr.prot./impl.prsníka
M83.82	Iná osteomalácia v dospelosti v obl.nadlaktia	T85.88	Iná kompl.zapr.vnúť.prot.,impl./transpl.,n.i.
M83.83	Iná osteomalácia v dospelosti v obl.predlak.	Z43.0	Ošetrovanie tracheostómie
M83.84	Iná osteomalácia v dospelosti v obl.ruky	Z93.0	Stav s predtým vytvorenou tracheostómiou

Diagnóza Y02-2

A40.0	Sepsa zapríčinená streptokokom zo skupiny A	A41.52	Sepsa zapríčinená pseudomonas
A40.1	Sepsa zapríčinená streptokokom zo skupiny B	A41.53	Sepsa zaprič.multirezistentnou gramnegat.baktériou
A40.2	Sepsa zapríčinená streptokokom zo skupiny D	A41.58	Sepsa zapríčinená inou gramnegatívnou baktériou
A40.3	Sepsa zapríčinená Streptococcus pneumoniae	A41.81	Sepsa zaprič.multirezistentnou grampozit.baktériou
A40.81	Sepsa zapríčinená streptokokom zo skupiny C	A41.89	Iná sepsa, bližšie určená
A40.89	Iná streptokoková sepsa	A41.9	Sepsa,bližšie neurčená
A40.9	Sepsa zapríčinená streptokokmi,bližšie neurčená	R57.2	Septický šok
A41.0	Sepsa zapríčinená Staphylococcus aureus	R65.0	SIRS infekčného pôvodu bez orgánového zlyh.
A41.1	Sepsa zapríčinená iným bližšie určeným stafylokokom	R65.1	SIRS infekčnej genézy s orgánovým zlyh.
A41.2	Sepsa zapríčinená bližšie neurčeným stafylokokom	R65.2	SIRS neinfekčnej genézy bez orgánového zlyh.
A41.3	Sepsa zapríčinená Haemophilus influenzae	R65.3	SIRS neinfekčnej genézy s orgánovým zlyh.
A41.4	Sepsa zapríčinená anaeróbnou baktériou	R65.9	Syndróm systémovej zápalovej odpovede (SIRS),bliž.neurč.
A41.51	Sepsa zapríčinená Escherichia coli[E. coli]		

Výkon Y02-3

5v290.0	Implantácia kožného expanderu:pery	5v290.e↔	Implantácia kožného expanderu:stehno a koleno
5v290.5	Implantácia kožného expanderu:krk	5v290.f↔	Implantácia kožného expanderu:predkolenie
5v290.6↔	Implantácia kožného expanderu:rameno,axila	5v290.g↔	Implantácia kožného expanderu:noha/chodid
5v290.7↔	Implantácia kožného expanderu:rameno a lakeť	5v290.x↔	Implantácia kožného expanderu:ostat.
5v290.8↔	Implantácia kožného expanderu:predlaktie	5v530.0	Dočas.pokr.mäkk.č.- popál,polept:alogén.TX kože,mploš:pery
5v290.9↔	Implantácia kožného expanderu:ruka	5v530.1	Dočas.pokr.mäkk.č.- popál,polept:alogén.TX kože,mploš:nos
5v290.a	Implant.kožného expanderu:hruď.st.,hrbát	5v530.2↔	Dočas.pokr.mäkk.č.- popál,polept:alogén.TX kože,mploš:ucho
5v290.b	Implantácia kožného expanderu:bruš.obl.	5v530.3↔	Doč.pokr.mäkk.č.- pop,polept:alog.transpl.k.,mploš:oč.viečko
5v290.c	Implantácia kožného expanderu:inguin,genit.obl.	5v530.4	Doč.pokr.mäkk.č.- popál,pol:alog.transpl.k.,mploš:os.č.hlavy
5v290.d	Implantácia kožného expanderu:gluteál.obl.	5v530.5	Dočas.pokr.mäkk.č.- popál,polept:alogén.TX kože,mploš:krk

5v530.6↔	Doč.pokr.mäkk.č.-pop,polep:alogén.TX kože,mploš:ram,axila	5v534.3↔	Doč.pokr.mäkk.č.-pop,pol:kombi.viac.postup,mploš:oč.viečko
5v530.7↔	Doč.pokr.mäkk.č.-pop,polept:alogén.TX kože,mploš:ram,lak	5v534.4	Doč.pokr.mäkk.č.-pop,pol:kombi.viac.postup,mploš:ost.č.hl
5v530.8↔	Doč.pokr.mäkk.č.-popál,polep:alogén.TX kože,mploš:predlakt	5v534.5	Doč.pokryt.mäkk.č.-popál,polep:kombi.viac.postup,mploš:krk
5v530.9↔	Dočas.pokr.mäkk.č.-popál,polept:alogén.TX kože,mploš:ruka	5v534.6↔	Doč.pokr.mäkk.č.-pop,pol:kombi.viac.postup,mploš:ram,axila
5v530.a	Doč.pokr.mäkk.č.-pop,polep:alogén.TX kože,mploš:hruď/chrb	5v534.7↔	Doč.pokr.mäkk.č.-popál,pol:kombi.viac.postup,mploš:ram,lak
5v530.b	Doč.pokr.mäkk.č.-pop,polept:alogén.TX kože,mploš:bruš.o	5v534.8↔	Doč.pokr.mäkk.č.-pop,pol:kombi.viac.postup,mploš:predlakt
5v530.c	Doč.pokr.mäkk.č.-pop,polep:alogén.TX kože,mploš:ing.gen.o	5v534.9↔	Doč.pokr.mäkk.č.-popál,pol:kombi.viac.postup,mploš:ram,lak
5v530.d	Dočas.pokr.mäkk.č.-popál,pol:alogén.TX kože,mploš:glut.o	5v534.a	Doč.pokr.mäkk.č.-pop,pol:kombi.viac.postup,mploš:hruď/chrb
5v530.e↔	Dočas.pokr.mäkk.č.-popál,pol:alogén.TX kože,mploš:stehn,kol	5v534.b	Doč.pokr.mäkk.č.-popál,pol:kombi.viac.postup,mploš:bruš.o
5v530.f↔	Doč.pokr.mäkk.č.-popál,polept:alogén.TX kože,mploš:predkol	5v534.c	Doč.pokr.mäkk.č.-pop,pol:kombi.viac.postup,mploš:ing.gen.o
5v530.g↔	Dočas.pokr.mäkk.č.-popál,polept:alogén.TX kože,mploš:hruď/chrb	5v534.d	Doč.pokr.mäkk.č.-popál,pol:kombi.viac.postup,mploš:glut.o
5v530.x↔	Doč.pokr.mäkk.č.-popál,polep:alog.tranplant.kože.,mploš:ost	5v534.e↔	Doč.pokr.mäkk.č.-pop,pol:kombi.viac.postup,mploš:stehn,kol
5v531.0	Doč.pokryt.mäkk.č.-popál,pol:xenogén.kož.náhr.,mploš:pery	5v534.f↔	Doč.pokr.mäkk.č.-popál,pol:kombi.viac.postup,mploš:predkol
5v531.1	Doč.pokryt.mäkk.č.-popál,polept:xenog.kož.náhr.,mploš:nos	5v534.g↔	Dočas.pokr.mäkk.č.-popál,pol:kombi.viac.postup,mploš:noha
5v531.2↔	Doč.pokr.mäkk.č.-popál,pol:xenogén.kož.náhr.,mploš:ucho	5v534.x↔	Dočas.pokryt.mäkk.č.-popál,pol:kombi.viac.postup,mploš:ost
5v531.3↔	Doč.pokr.mäkk.č.-pop,pol:xenogén.kož.náhr.,mploš:oč.viečko	5v535.0	Dočas.pokryt.mäkk.č.-pop,pol:alog.transpl.kože,vploš:pery
5v531.4	Doč.pokr.mäkk.č.-pop,pol:xenog.náhr.k,mploš:č.hlavy m.vlas	5v535.1	Dočas.pokr.mäkk.č.-popál,polept:alog.transpl.kože,vploš:nos
5v531.5	Dočas.pokryt.mäkk.č.-popál,pol:xenogén.kož.náhr.,mploš:krk	5v535.2↔	Dočas.pokr.mäkk.č.-pop,pol:alogén.transpl.kože,vploš:ucho
5v531.6↔	Doč.pokr.mäkk.č.-pop,pol:xenog.kož.náhr.,mploš:ram,axila	5v535.3↔	Dočas.pokr.mäkk.č.-pop,pol:alog.transpl.kože,vploš:oč.viečko
5v531.7↔	Doč.pokr.mäkk.č.-popál,pol:xenogén.kož.náhr.,mploš:ram,lak	5v535.4	Doč.pokr.mäkk.č.-pop,pol:alog.transpl.kože,vploš:os.č.hlavy
5v531.8↔	Doč.pokr.mäkk.č.-popál,pol:xenog.kož.náhr.,mploš:predlakt	5v535.5	Doč.pokr.mäkk.č.-pop,polept:alogén.transpl.kože,vploš:krk
5v531.9↔	Doč.pokryt.mäkk.č.-popál,pol:xenogén.kož.náhr.,mploš:ruka	5v535.6↔	Dočas.pokr.mäkk.č.-pop,pol:alog.transpl.kože,vploš:ram,axila
5v531.a	Dočas.pokr.mäkk.č.-pop,pol:xenog.náhr.k,mploš:hruď/chrb	5v535.7↔	Doč.pokr.mäkk.č.-pop,pol:alog.transpl.kože,vploš:ram,lakeť
5v531.b	Doč.pokr.mäkk.č.-popál,pol:xenog.náhr.k,mploš:bruš.o	5v535.8↔	Dočas.pokr.mäkk.č.-pop,pol:alog.transpl.kože,vploš:predlakt
5v531.c	Doč.pokr.mäkk.č.-popál,pol:xenogén.kož.náhr.,mploš:ing.gen	5v535.9↔	Dočas.pokryt.mäkk.č.-popál,pol:alog.transpl.kože,vploš:ruka
5v531.d	Doč.pokr.mäkk.č.-popál,pol:xenogén.kož.náhr.,mploš:glut.o	5v535.a	Doč.pokr.mäkk.č.-pop,pol:alog.transpl.kože,vploš:hruď/chrb
5v531.e↔	Doč.pokr.mäkk.č.-popál,pol:xenog.kož.náhr.,mploš:stehn,kol	5v535.b	Dočas.pokr.mäkk.č.-pop,pol:alog.transpl.kože,vploš:bruš.o
5v531.f↔	Doč.pokr.mäkk.č.-popál,pol:xenogén.kož.náhr.,mploš:predkol	5v535.c	Doč.pokr.mäkk.č.-pop,pol:alog.transpl.kože,vploš:ing.genit.o
5v531.g↔	Doč.pokryt.mäkk.č.-popál,pol:xenogén.kož.náhr.,mploš:noha	5v535.d	Dočas.pokr.mäkk.č.-pop,pol:alog.transpl.kože,vploš:glut.o
5v531.h	Doč.pokr.mäkk.č.-popál,pol:xenog.kož.náhr.,mploš:vlas.č.hl	5v535.e↔	Dočas.pokr.mäkk.č.-pop,pol:alog.transpl.kože,vploš:st.a.kol
5v531.x	Dočas.pokryt.mäkk.č.-popál,polept:xenog.náhr.k,mploš:.,ost	5v535.f↔	Dočas.pokr.mäkk.č.-pop,pol:alog.transpl.kože,vploš:predkol
5v532.0	Dočas.pokryt.mäkk.č.-popál,polept:aloplast.mat,mploš:pery	5v535.g↔	Dočas.pokr.mäkk.č.-pop,pol:alogén.transpl.kože,vploš:noha
5v532.1	Dočas.pokryt.mäkk.č.-popál,polept:aloplast.mat,mploš:nos	5v535.x↔	Dočas.pokr.mäkk.č.-pop,pol:alog.transplant.kože,vploš:ost
5v532.2↔	Dočas.pokryt.mäkk.č.-popál,polept:aloplast.mat,mploš:ucho	5v536.0	Dočas.pokryt.mäkk.č.-popál,pol:xenog.kož.náhr.,vploš:pery
5v532.3↔	Doč.pokryt.mäkk.č.-pop,polept:aloplast.mat,mploš:oč.viečko	5v536.1	Dočas.pokr.mäkk.č.-popál,pol:xenog.kož.náhr.,vploš:nos
5v532.4	Doč.pokryt.mäkk.č.-pop,polept:aloplast.mat,mploš:os.č.hlavy	5v536.2↔	Doč.pokr.mäkk.č.-popál,pol:xenog.kož.náhradou,vploš:ucho
5v532.5	Dočas.pokryt.mäkk.č.-popál,polept:aloplast.mat,mploš:krk	5v536.3↔	Doč.pokr.mäkk.č.-popál,pol:xenogén.kož.náhr.,vploš:oč.viečko
5v532.6↔	Doč.pokryt.mäkk.č.-pop,polept:aloplast.mat,mploš:ram,axila	5v536.4	Doč.pokr.mäkk.č.-popál,pol:xenog.kož.náhr.,vploš:os.č.hlavy
5v532.7↔	Doč.pokryt.mäkk.č.-pop,polept:aloplast.mat,mploš:ram,lak	5v536.5	Dočas.pokryt.mäkk.č.-popál,polept:xenog.kož.náhr.,vploš:krk
5v532.8↔	Doč.pokryt.mäkk.č.-pop,polept:aloplast.mat,mploš:predlakt	5v536.6↔	Doč.pokr.mäkk.č.-popál,pol:xenog.kož.náhr.,vploš:ram,axila
5v532.9↔	Dočas.pokryt.mäkk.č.-pop,polept:aloplast.mat,mploš:ruka	5v536.7↔	Doč.pokr.mäkk.č.-popál,pol:xenog.kož.náhr.,vploš:ram,lakeť
5v532.a	Doč.pokryt.mäkk.č.-pop,polept:aloplast.mat,mploš:hruď/chrb	5v536.8↔	Doč.pokr.mäkk.č.-popál,pol:xenogén.kož.náhr.,vploš:predlakt
5v532.b	Dočas.pokryt.mäkk.č.-pop,polept:aloplast.mat,mploš:bruš.o	5v536.9↔	Dočas.pokr.mäkk.č.-popál,pol:xenog.kož.náhr.,vploš:ruka
5v532.c	Doč.pokryt.mäkk.č.-pop,polept:aloplast.mat,mploš:ing.gen.o	5v536.a	Doč.pokr.mäkk.č.-popál,pol:xenog.kož.náhr.,vploš:hruď/chrb
5v532.d	Dočas.pokryt.mäkk.č.-pop,polept:aloplast.mat,mploš:glut.o	5v536.b	Doč.pokr.mäkk.č.-popál,pol:xenog.kož.náhr.,vploš:bruš.o
5v532.e↔	Doč.pokryt.mäkk.č.-pop,polept:aloplast.mat,mploš:stehn,kol	5v536.c	Doč.pokr.mäkk.č.-pop,pol:xenog.kož.náhr.,vploš:inguin.gen.o
5v532.f↔	Dočas.pokryt.mäkk.č.-pop,polept:aloplast.mat,mploš:predkol	5v536.d	Dočas.pokr.mäkk.č.-popál,pol:xenog.kož.náhr.,vploš:glut.o
5v532.g↔	Dočas.pokryt.mäkk.č.-popál,polept:aloplast.mat,mploš:noha	5v536.e↔	Doč.pokr.mäkk.č.-popál,pol:xenog.kož.náhr.,vploš:stehn,kol
5v532.x↔	Dočas.pokryt.mäkk.č.-pop,polept:aloplast.mat,mploš:ost	5v536.f↔	Dočas.pokryt.mäkk.č.-popál,pol:xenog.kož.náhr.,vploš:predkol
5v533.0	Dočas.pokr.mäkk.č.-pop,pol:kultúra.keratinoc,mploš:pery	5v536.g↔	Dočas.pokryt.mäkk.č.-popál,pol:xenog.kož.náhr.,vploš:noha
5v533.1	Dočas.pokr.mäkk.č.-pop,pol:kultúra.keratinoc,mploš:nos	5v536.x↔	Dočas.pokryt.mäkk.č.-popál,pol:xenogén.kož.náhr.,vploš:ost
5v533.2↔	Dočas.pokr.mäkk.č.-pop,pol:kultúra.keratinoc,mploš:ucho	5v537.0	Dočas.pokryt.mäkk.č.-popál,pol:aloplast.mat.,vploš:pery
5v533.3↔	Doč.pokr.mäkk.č.-pop,pol:kultúra.keratinoc,mploš:oč.viečko	5v537.1	Dočas.pokryt.mäkk.č.-popál,pol:aloplast.mat.,vploš:nos
5v533.4	Doč.pokr.mäkk.č.-pop,pol:kult.keratinoc,mploš:ost.č.hlavy	5v537.2↔	Dočas.pokryt.mäkk.č.-popál,pol:aloplast.mat.,vploš:ucho
5v533.5	Dočas.pokr.mäkk.č.-popál,polept:kultúra.keratinoc,mploš:krk	5v537.3↔	Dočas.pokryt.mäkk.č.-popál,pol:aloplast.mat.,vploš:oč.viečko
5v533.6↔	Doč.pokr.mäkk.č.-pop,pol:kult.keratinoc,mploš:ram,axila	5v537.4	Dočas.pokr.mäkk.č.-popál,pol:aloplast.mat.,vploš:os.č.hlavy
5v533.7↔	Doč.pokr.mäkk.č.-pop,pol:kultúra.keratinoc,mploš:ram,lak	5v537.5	Dočas.pokryt.mäkk.č.-popál,polept:aloplast.mat.,vploš:krk
5v533.8↔	Dočas.pokr.mäkk.č.-pop,pol:kultúra.keratinoc,mploš:predlakt	5v537.6↔	Dočas.pokr.mäkk.č.-popál,pol:aloplast.mat.,vploš:ram,axila
5v533.9↔	Dočas.pokr.mäkk.č.-pop,pol:kultúra.keratinoc,mploš:ruka	5v537.7↔	Dočas.pokr.mäkk.č.-popál,pol:aloplast.mat.,vploš:ram,lak
5v533.a	Doč.pokr.mäkk.č.-pop,pol:kultúra.keratinoc,mploš:hruď/chrb	5v537.8↔	Dočas.pokr.mäkk.č.-popál,pol:aloplast.mat.,vploš:predlakt
5v533.b	Dočas.pokr.mäkk.č.-pop,pol:kultúra.keratinoc,mploš:bruš.o	5v537.9↔	Dočas.pokr.mäkk.č.-popál,pol:aloplast.mat.,vploš:ruka
5v533.c	Doč.pokr.mäkk.č.-pop,pol:kultúra.keratinoc,mploš:ing.gen.o	5v537.a	Dočas.pokr.mäkk.č.-popál,pol:aloplast.mat.,vploš:hruď/chrb
5v533.d	Dočas.pokr.mäkk.č.-pop,pol:kultúra.keratinoc,mploš:glut.o	5v537.b	Dočas.pokr.mäkk.č.-popál,pol:aloplast.mat.,vploš:bruš.o
5v533.e↔	Doč.pokr.mäkk.č.-pop,pol:kultúra.keratinoc,mploš:stehn,kol	5v537.c	Dočas.pokr.mäkk.č.-popál,pol:aloplast.mat.,vploš:ing.gen.o
5v533.f↔	Dočas.pokr.mäkk.č.-pop,pol:kultúra.keratinoc,mploš:predkol	5v537.d	Dočas.pokryt.mäkk.č.-popál,pol:aloplast.mat.,vploš:gluteál.o
5v533.g↔	Dočas.pokr.mäkk.č.-popál,polep:kult.keratinoc,mploš:noha	5v537.e↔	Doč.pokr.mäkk.č.-popál,pol:aloplast.mat.,vploš:stehn,kol
5v533.x↔	Dočas.pokr.mäkk.č.-popál,polept:kultúra.keratinoc,mploš:ost	5v537.f↔	Dočas.pokryt.mäkk.č.-popál,pol:aloplast.mat.,vploš:predkol
5v534.0	Dočas.pokr.mäkk.č.-popál,pol:kombi.viac.postup,mploš:pery	5v537.g↔	Dočas.pokrytie mäkk.č.-popál,pol:aloplast.mat.,vploš:noha
5v534.1	Dočas.pokr.mäkk.č.-popál,pol:kombi.viac.postup,mploš:nos	5v537.x↔	Dočas.pokrytie mäkk.č.-popál,pol:aloplast.mat.,vploš:ost
5v534.2↔	Dočas.pokr.mäkk.č.-popál,pol:kombi.viac.postup,mploš:ucho	5v538.0	Dočas.pokryt.mäkk.č.-popál,pol:kult.keratinoc,mploš:pery

5v538.1	Dočas.pokrytie mäkk.č.-popál,pol:kult.keratinocyt,vploš:nos	5v553.6†↔	Vol.tx.kože a lal.plast.k.a podk.prijem,kompozit.štep:ram,axila
5v538.2↔	Dočas.pokryt.mäkk.č.-popál,pol:kult.keratinocyt,vploš:ucho	5v553.7†↔	Vol.tx.kože a lal.plast.k.a podk.prijemca,kompoz.štep:ram,lak
5v538.3↔	Doč.pokryt.mäkk.č.-popál,pol:kult.keratinocyt,vploš:oč.viečko	5v553.8†↔	Vol.tx.kože a lal.plast.k.a podk.prijemca,kompoz.štep:predlakt
5v538.4	Doč.pokryt.mäkk.č.-pop,pol:kult.keratinocyt,vploš:os.č.hlavý	5v553.9†↔	Vol.tx.kože a lal.plast.kože a podk.prijem,kompozit.štep:ruka
5v538.5	Doč.pokryt.mäkk.č.-popál,pol:kultúra.keratinocyt,vploš:krk	5v553.a†↔	Vol.tx.kože a lal.plast.k.a podk.prijemca,kompozit.štep:hru.st
5v538.6↔	Doč.pokryt.mäkk.č.-popál,pol:kult.keratinocyt,vploš:ram,axila	5v553.b†	Vol.tx.kože a lal.plast.k.a podk.prijemca,kompoz.štep:bruš.o
5v538.7↔	Doč.pokryt.mäkk.č.-popál,pol:kult.keratinocyt,vploš:ram,lak	5v553.c†	Vol.tx.kože a lal.plast.k.a podk.prijemca,kompozit.štep:ing,gen
5v538.8↔	Doč.pokryt.mäkk.č.-popál,pol:kult.keratinocyt,vploš:predlakt	5v553.d†	Vol.tx.kože a lal.plast.k.a podk.prijemca,kompozit.štep:glut.o
5v538.9↔	Dočas.pokryt.mäkk.č.-popál,pol:kult.keratinocyt,vploš:ruka	5v553.e†↔	Vol.tx.kože a lal.plast.k.a podk.prijem,kompozit.štep:stehn,kol
5v538.a	Doč.pokryt.mäkk.č.-pop,pol:kult.keratinocyt,vploš:hru/chrh	5v553.f†↔	Vol.tx.k.a lal.plast.kože a podk.prijem,kompozit.štep:predkol
5v538.b	Doč.pokryt.mäkk.č.-pop,polept:kult.keratinocyt,vploš:bruš.o	5v553.g†↔	Vol.tx.kože a lal.plast.k.a podk.prijemca,kompozit.štep:noha
5v538.c	Doč.pokryt.mäkk.č.-pop,pol:kult.keratinocyt,vploš:ing,genit.o	5v553.h†	Vol.tx.kože a lal.plast.k.a podk.prijem,kompozit.štep:vlas.č.hl
5v538.d	Dočas.pokryt.mäkk.č.-popál,pol:kult.keratinocyt,vploš:glut.o	5v553.i†	Vol.tx.kože a lal.plast.k.a podk.prijemca,kompozit.štep:chrbát
5v538.e↔	Doč.pokryt.mäkk.č.-pop,pol:kult.keratinocyt,vploš:stehno,kol	5v553.k†	Vol.tx.kože a lal.plast.k.a podk.prijem,kompozit.štep:skróctum
5v538.f↔	Doč.pokryt.mäkk.č.-popál,pol:kult.keratinocyt,vploš:predkol	5v553.m†	Vol.tx.kože a lal.plast.k.a podk.prijem,kompozit.štep:o.hrádze
5v538.g↔	Dočas.pokryt.mäkk.č.-popál,pol:kult.keratinocyt,vploš:noha	5v553.x†	Vol.transpl.kože a lal.plast.k.a podk.prijemca,kompoz.štep:ost
5v538.x↔	Doč.pokryt.mäkk.č.-popál,pol:kultúra.keratinocyt,vploš:ost	5v554.4	Vol.tx.kože a lal.pl.k.a podk.prijem,vol.lal.mikrovas.a:os.č.hl
5v539.0	Dočas.pokr.mäkk.č.-popál,pol:kombi.viac.postup,vploš:pery	5v554.5	Vol.tx.kože a l.plast.k.a podk.prijemca,vol.lal.mikrovas.a:krk
5v539.1	Doč.pokryt.mäkk.č.-popál,pol:kombi.viac.postup,vploš:nos	5v554.6↔	Vol.tx.kože a l.pl.k.a podk.prijemca,vol.lal.mikrovas.a:ram,axi
5v539.2↔	Dočas.pokr.mäkk.č.-popál,pol:kombi.viac.postup,vploš:ucho	5v554.7↔	Vol.tx.kože a lal.pl.k.a podk.prijem,vol.lal.mikrovas.a:ram,lak
5v539.3↔	Doč.pokr.mäkk.č.-pop,pol:kombi.viac.postup,vploš:oč.viečko	5v554.8↔	Vol.tx.kože a lal.pl.k.a podk.prijem,vol.lal.mikrovas.a:predlak
5v539.4	Doč.pokr.mäkk.č.-pop,pol:kombi.viac.postup,vploš:os.č.hlavý	5v554.9↔	Vol.tx.kože a lal.plast.k.a podk.prijem,vol.lal.mikrovas.a:ruka
5v539.5	Dočas.pokryt.mäkk.č.-popál,pol:kombi.viac.postup,vploš:krk	5v554.a	Vol.tx.kože a lal.pl.k.a podk.prijem,vol.lal.mikrovas.a:hr/chrh
5v539.6↔	Doč.pokr.mäkk.č.-popál,pol:kombi.viac.postup,vploš:ram,axila	5v554.b	Vol.tx.kože a lal.pl.k.a podk.prijem,vol.lal.mikrovas.a:bruš.o
5v539.7↔	Doč.pokr.mäkk.č.-pop,pol:kombi.viac.postup,vploš:ram,lakeť	5v554.e↔	Vol.tx.k.a lal.plas.k.a podk.prijem,vol.lal.mikrovas.a:stehn,kol
5v539.8↔	Doč.pokr.mäkk.č.-popál,pol:kombi.viac.postup,vploš:predlakt	5v554.f↔	Vol.tx.kože a lal.pl.k.a podk.prijem,vol.lal.mikrovas.a:predkol
5v539.9↔	Doč.pokr.mäkk.č.-popál,polept:kombi.viac.postup,vploš:ruka	5v554.g↔	Vol.tx.kože a lal.plas.k.a podk.prijem,vol.lal.mikrovas.a:noha
5v539.a	Doč.pokr.mäkk.č.-pop,pol:kombi.viac.postup,vploš:hru/chrh	5v555.4	Vol.tx.kože a lal.plas.k.a podk.prijem,stopk.reg.lal:ost.č.hlavý
5v539.b	Doč.pokr.mäkk.č.-popál,pol:kombi.viac.postup,vploš:bruš.o	5v555.5	Vol.tx.kože a lal.plast.kože a podk.prijem,stopk.reg.lal:krk
5v539.c	Doč.pokr.mäkk.č.-pop,pol:kombi.viac.postup,vploš:ing,gen.o	5v555.6↔	Vol.tx.kože a lal.plast.k.a podk.prijem,stopk.reg.lal:ram,axila
5v539.d	Doč.pokr.mäkk.č.-pop,polept:kombi.viac.postup,vploš:glut.o	5v555.7↔	Vol.tx.kože a lal.plast.k.a podk.prijemca,stopk.reg.lal:ram,lak
5v539.e↔	Doč.pokr.mäkk.č.-pop,pol:kombi.viac.postup,vploš:stehno,kol	5v555.8↔	Vol.tx.kože a lal.plast.kože a podk.prijem,stopk.reg.lal:predlak
5v539.f↔	Dočas.pokr.mäkk.č.-popál,pol:kombi.viac.postup,vploš:predkol	5v555.9↔	Vol.tx.kože a lalok.plast.kože a podk.prijem,stopk.reg.lal:ruka
5v539.g↔	Dočas.pokryt.mäkk.č.-pop,pol:kombi.viac.postup,vploš:noha	5v555.a	Vol.tx.kože a lal.plast.k.a podk.prijemca,stopk.reg.lal:hr/chrh
5v539.x↔	Dočas.pokryt.mäkk.č.-popál,pol:kombi.viac.postup,vploš:ost	5v555.b	Vol.tx.kože a lal.plast.k.a podk.prijemca,stopk.reg.lal:bruš.o
5v53x.x↔	Dočas.pokrytie mäkk.časť pri popál.a polept:ost	5v555.e↔	Vol.tx.kože a lal.plast.k.a podk.prijem,stopk.reg.lal:stehn,kol
5v551.4	Vol.tx.kože a lalok.plast.k.a podk.prijemca,kož.štep:ost.č.hlavý	5v555.f↔	Vol.tx.kože a lal.plast.k.a podk.prijem,stopk.reg.lal:predkol
5v551.5	Vol.tx.kože a lalok.plast.kože a podkož.prijemca,kož.štep:krk	5v555.g↔	Vol.tx.kože a lal.plast.kože a podk.prijemca,stopk.reg.lal:noha
5v551.6↔	Vol.tx.kože a lalok.plast.k.a podk.prijemca,kož.štep:ram,axila	5v555.x↔	Vol.tx.kože a lal.plast.kože a podkož.prijemca,stopk.reg.lal:ost
5v551.7↔	Vol.tx.kože a lalok.plast.k.a podk.prijemca,kož.štep:ram,lak	5v556.4	Vol.tx.kože a lal.plas.k.a podk.prijem.,stopk.vzdial.l.o.č.hlavý
5v551.8↔	Vol.tx.kože a lalok.plast.k.a podk.prijemca,kož.štep:predlakt	5v556.5	Vol.tx.kože a lal.plast.kože a podk.prijem,stopk.vzdial.lal:krk
5v551.9↔	Vol.tx.kože a lalok.plast.kože a podk.prijemca,kož.štep:ruka	5v556.6↔	Vol.tx.kože a lal.plast.k.a podk.prijem,stopk.vzdial.lal:ram,axi
5v551.a	Vol.tx.kože a lalok.plast.k.a podk.prijemca,kož.štep:hru.st	5v556.7↔	Vol.tx.k.a lal.plast.kože a podk.prijem.,stopk.vzdial.lal:ram,lak
5v551.b	Vol.tx.kože a lalok.plast.k.a podk.prijemca,kož.štep:bruš.o	5v556.8↔	Vol.tx.k.a lal.plast.kože a podk.prijem.,stopk.vzdial.lal:predlak
5v551.d	Vol.tx.kože a lalok.plast.kože a podk.prijemca,kož.štep:glut.o	5v556.9↔	Vol.tx.kože a lal.plas.k.a podk.prijemca,stopk.vzdial.lal:ruka
5v551.e↔	Vol.tx.kože a lalok.plast.k.a podk.prijemca,kož.štep:stehno,kol	5v556.a	Vol.tx.kože a lal.plast.k.a podk.prijem,stopk.vzdial.lal:hr/chrh
5v551.f↔	Vol.tx.kože a lalok.plast.kože a podk.prijemca,kož.štep:predkol	5v556.b	Vol.tx.k.a lal.plast.kože a podk.prijemca,stopk.vzdial.lal:bruš.o
5v551.g↔	Vol.tx.kože a lalok.plast.kože a podk.prijemca,kož.štep:noha	5v556.e↔	Vol.tx.kože a lal.plas.k.a podk.prijem,stopk.vzdial.lal:stehn,kol
5v551.h	Vol.tx.kože a lalok.plast.k.a podk.prijem,kož.štep:vlas.č.hlavý	5v556.f↔	Vol.tx.kože a lal.plast.k.a podk.prijem,stopk.vzdial.lal:predkol
5v551.j	Vol.tx.kože a lalok.plast.kože a podk.prijemca,kož.štep:chrbát	5v556.g↔	Vol.tx.kože a lal.plast.k.a podk.prijemca,stopk.vzdial.lal:noha
5v551.m	Vol.tx.kože a lalok.plast.k.a podk.prijemca,kož.štep:obl.hrádze	5v556.x↔	Vol.tx.kože a lal.plast.k.a podk.prijemca,stopk.vzdial.lal:ost
5v551.x↔	Volná transpl.kože a lalok.plast.k.a podk.prijem,kož.štep:ost	5v557.4†	Vol.tx.kože a lal.plast.kože a podk.prijem,mgft-Meek:ost.č.hl
5v552.4	Vol.tx.kože a lal.pl.k.a podk.prijem,k.plnej hrúbke:ost.č.hl	5v557.5†	Vol.tx.kože a lalok.plast.kože a podk.prijemca,mgft-Meek:krk
5v552.5	Vol.tx.kože a lal.plast.k.a podk.prijem,koža plnej hrúbke:krk	5v557.6†↔	Vol.tx.kože a lal.plast.kože a podk.prijem,mgft-Meek:ram,axila
5v552.6↔	Vol.tx.kože a lal.plas.k.a podk.prijem,k.plnej hrúbke:ram,axila	5v557.7†↔	Vol.tx.kože a lal.plast.kože a podk.prijemca,mgft-Meek:ram,lak
5v552.7↔	Vol.tx.kože a lal.plast.k.a podk.prijem,koža pl.hrúbke:ram,lak	5v557.8†↔	Vol.tx.kože a lal.plast.kože a podk.prijemca,mgft-Meek:predlak
5v552.8↔	Vol.tx.kože a lal.plast.k.a podk.prijem,k.plnej hrúbke:predlakt	5v557.9†↔	Vol.tx.kože a lal.plast.kože a podk.prijemca,mgft-Meek:ruka
5v552.9↔	Vol.tx.kože a lal.plast.k.a podk.prijem,koža plnej hrúbke:ruka	5v557.a†	Vol.tx.kože a lal.plast.kože a podk.prijemca,mgft-Meek:hr/chrh
5v552.a	Vol.tx.kože a lal.plast.k.a podk.prijem,koža plnej hrúb:hrud.st	5v557.b†	Vol.tx.kože a lal.plast.kože a podk.prijemca,mgft-Meek:bruš.o
5v552.b	Vol.tx.kože a lal.plast.k.a podk.prijem,koža plnej hrúbke:bruš.o	5v557.d†	Vol.tx.kože a lal.plast.kože a podk.prijemca,mgft-Meek:glut.o
5v552.d	Vol.tx.kože a lal.plast.k.a podk.prijem,koža plnej hrúb:glut.o	5v557.e†↔	Vol.tx.kože a lal.plast.kože a podk.prijem,mgft-Meek:stehn,kol
5v552.e↔	Vol.tx.kože a lal.plast.k.a podk.prijem,k.plnej hrúbke:stehn,kol	5v557.f†↔	Vol.tx.kože a lal.plast.kože a podk.prijemca,mgft-Meek:predkol
5v552.f↔	Vol.tx.kože a lal.plast.k.a podk.prijem,k.plnej hrúbke:predkol	5v557.g†↔	Vol.tx.kože a lal.plast.kože a podk.prijemca,mgft-Meek:noha
5v552.g↔	Vol.tx.kože a lal.plast.k.a podk.prijem,koža plnej hrúbke:noha	5v557.x†	Vol.tx.kože a lal.plast.kože a podk.prijemca,mgft-Meek:ostat
5v552.h	Vol.tx.kože a lal.plast.k.a podk.prijem,k.plnej hrúbke:vlas.č.hl	5v558.4†	Vol.tx.k.a l.pl.k-podk.prij,perm.náhr.kult.keratinoc.mplš:o.č.hl
5v552.j	Vol.tx.kože a lal.plast.k.a podk.prijem,k.plnej hrúbke:chrbát	5v558.5†	Vol.tx.kože a l.pl.k-podk.prij,perm.náhr.kult.keratinoc.mplš:krk
5v552.m	Vol.tx.kože a lal.plast.k.a podk.prijem,k.plnej hrúbke:o.hrádze	5v558.6†↔	Vol.tx.k.a l.pl.k-podk.prij,perm.náhr.kult.keratnc.mplš:ram,axi
5v552.x↔	Vol.transpl.kože a lal.plast.k.a podk.prijem,k.plnej hrúbke:ost	5v558.7†↔	Vol.tx.k.a lal.pl.k-podk.prij,perm.náhr.kul.krct.mplš:ram,lak
5v553.4†	Vol.tx.kože a lal.plast.k.a podk.prijem,kompozit.štep:ost.č.hl	5v558.8†↔	Vol.tx.k.a l.pl.k-podk.prij,perm.náhr.kult.keratnc.mplš:predlak
5v553.5†	Vol.tx.kože a lal.plast.k.a podk.prijemca,kompozit.štep:krk	5v558.9†↔	Vol.tx.k.a l.pl.k-podk.prij,perm.náhr.kult.keratinoc.mplš:ruka

5v558.a†	Vol.tx.k.a.l.pl.k-podk.prij,perm.náhr.kult.keratinoc.mplš:hr/chr	5v55d.g†↔	Vol.tx.k.a.l.pl.k-podk.prij,perm.náhr.mat.nh.kožu.vplš:noha
5v558.b†	Vol.tx.k.a.l.pl.k-podk.prij,perm.náhr.kult.krtnc.mplš:bruš.o	5v55d.x†	Vol.tx.k.a.l.pl.k-podk.prijemca,perm.náhr.mat.nh.kožu.vplš:ost
5v558.d†	Vol.tx.k.a.l.pl.k-podk.prij,perm.náhr.kult.keratinoc.mplš:glut	5v560.4	Lok.lal.plast.kože.a.podk.-popál,polet,rozťah.plast:os.č.hlavy
5v558.e†↔	Vol.tx.kože.a.l.pl.k-podk.prij,perm.náhr.kult.krtnc.mplš:st.kol	5v560.5	Lokál.lalok.plast.kože.a.podk.-popál,polet,rozťah.plast:krk
5v558.f†↔	Vol.tx.k.a.l.pl.k-podk.prij,perm.náhr.kult.krtnc.mplš:predkol	5v560.6↔	Lok.lal.plast.kože.a.podk.-popál,polet,rozťah.plast:ram,axila
5v558.g†↔	Vol.tx.k.a.l.pl.k-podk.prij,perm.náhr.kult.keratinoc.mplš:noha	5v560.7↔	Lok.lal.plast.kože.a.podk.-popál,polet,rozťah.plast:ram,lak
5v558.x†	Vol.tx.k.a.l.pl.k-podk.prij,perm.náhr.kult.keratinocyt.mplš:ost	5v560.8↔	Lok.lal.plast.kože.a.podk.-popál,polet,rozťah.plast:predlakt
5v559.4†	Vol.tx.k.a.l.pl.k-podk.prij,perm.náhr.kul.keratinoc.vplš:os.č.hl	5v560.9↔	Lokál.lalok.plast.kože.a.podk.-popál,polet,rozťah.plast:ruka
5v559.5†	Vol.tx.k.a.l.pl.k-podk.prijem,perm.náhr.kult.keratinoc.vplš:krk	5v560.a	Lok.lal.plast.kože.a.podk.-popál,polet,rozťah.plast:hr/chrb
5v559.6†↔	Vol.tx.k.a.l.pl.k-podk.prij,perm.náhr.kul.keratinoc.vplš:ram,axi	5v560.b	Lok.lal.plast.kože.a.podk.-popál,polet,rozťah.plast:bruš.o
5v559.7†↔	Vol.tx.k.a.lal.pl.k-podk.prij,perm.náhr.kult.krtct.vplš:ram,lak	5v560.c	Lok.lal.plast.kože.a.podk.-popál,polet,rozťah.plast:os.č.hlav
5v559.8†↔	Vol.tx.k.a.l.pl.k-podk.prij,perm.náhr.kul.keratinoc.vplš:predlakt	5v560.d	Lokál.lalok.plast.kože.a.podk.-popál,polet,rozťah.plast:glut.o
5v559.9†↔	Vol.tx.k.a.l.pl.k-podk.prijem,perm.náhr.kul.keratinoc.vplš:ruka	5v560.e↔	Lok.lal.plast.kože.a.podk.-popál,polet,rozťah.plast:stehn,kol
5v559.a†	Vol.tx.k.a.l.pl.k-podk.prij,perm.náhr.kul.keratinoc.vplš:hr/chrb	5v560.f↔	Lok.lal.plast.kože.a.podk.-popál,polet,rozťah.plast:predkol
5v559.b†	Vol.tx.k.a.l.pl.k-podk.prij,perm.náhr.kult.keratinoc.vplš:bruš.o	5v560.g↔	Lokál.lalok.plast.kože.a.podk.-popál,polet,rozťah.plast:noha
5v559.d†	Vol.tx.k.a.l.pl.k-podk.prijem,perm.náhr.kul.keratinoc.vplš:glut.o	5v560.x↔	Lokál.lalok.plast.kože.a.podk.-popál,polet,rozťah.plast:ost
5v559.6†↔	Vol.tx.k.a.lalok.plast.kože-podk.prij,perm.náhr.k.krtct.vplš:stehn,kol	5v561.4	Lok.lal.plast.k.a.podk.-(pp/pl),posúv-rotač.plast:os.č.hlav
5v559.f†↔	Vol.tx.k.a.l.pl.k-podk.prij,perm.náhr.kul.keratinoc.vplš:predkol	5v561.5	Lok.lal.plast.kože.a.podk.-(pp/pl),posúv-rotač.plast:krk
5v559.g†↔	Vol.tx.k.a.l.pl.k-podk.prij,perm.náhr.kult.keratinoc.vplš:noha	5v561.6↔	Lok.lal.plast.kože.a.podk.-(pp/pl),posúv-rotač.plast:ram,axi
5v559.x†	Vol.tx.k.a.l.pl.k-podk.prijem,perm.náhr.kul.keratinoc.vplš:ost	5v561.7↔	Lok.lal.pl.kože.a.podk.-(pp/pl),posúv-rotač.plast:ram,lak
5v55a.4†	Vol.tx.kože.a.lal.plas.k-podk.prijem,sus.epit.bun.b-kit:os.č.hl	5v561.8↔	Lok.lal.plast.kože.a.podk.-(pp/pl),posúv-rotač.plast:predlakt
5v55a.5†	Vol.tx.kože.a.lal.plast.k-podk.prij,suspen.epit.b.beds-kit:krk	5v561.9↔	Lok.lal.plast.kože.a.podk.-(pp/pl),posúv-rotač.plast:ruka
5v55a.6†↔	Vol.ná.k.a.lalok.plast.kože-podk.prij,perm.náhr.k.krtct.vplš:stehn,kol	5v561.a	Lok.lal.plast.kože.a.podk.-(pp/pl),posúv-rotač.plast:hr/chrb
5v55a.7†↔	Vol.tx.kože.a.lal.plast.k-podk.prij,sus.epit.b.beds-kit:ram,lak	5v561.b	Lok.lal.plast.k.a.podk.-(pp/pl),posúv-rotač.plast:bruš.o
5v55a.8†↔	Vol.tx.kože.a.lal.plas.k-podk.prij,sus.epitel.b.beds-kit:predlakt	5v561.c	Lok.lal.plast.kože.a.podk.-(pp/pl),posúv-rotač.plast:ing,gen
5v55a.9†↔	Vol.tx.kože.a.lal.pl.k-podk.prijem,suspen.epit.bun.b-kit:ruka	5v561.d	Lok.lal.plast.k.a.podk.-(pp/pl),posúv-rotač.plast:gluteál.o
5v55a.a†	Vol.tx.kože.a.lal.plas.k-podk.prijem,sus.epit.bun.b-kit:hr/chrb	5v561.e↔	Lok.lal.plast.k.a.podk.-(pp/pl),posúv-rotač.plast:stehn,kol
5v55a.b†	Vol.tx.k.a.l.plas.kože-podk.prij,suspen.epitel.b.beds-kit:bruš.o	5v561.f↔	Lok.lal.plast.kože.a.podk.-(pp/pl),posúv-rotač.plast:predkol
5v55a.d†	Vol.tx.kože.a.lalok.plast.kože-podk.prij,sus.epit.bun.b-kit:glut.o	5v561.g↔	Lok.lal.plast.kože.a.podk.-(pp/pl),posúv-rotač.plast:noha
5v55a.e†↔	Vol.tx.k.a.lal.pl.k-podk.prijem,suspen.epit.bun.b-kit:stehn,kol	5v561.x↔	Lok.lal.plast.kože.a.podk.-(pp/pl),posúv-rotač.plast:ost
5v55a.f†↔	Vol.tx.k.a.lal.pl.k-podk.prijemca,sus.epitel.b.beds-kit:predkol	5v562.4	Lok.lal.plast.k.a.podk.-pop.a.polep,transpozic.plast:os.č.hlav
5v55a.g†↔	Vol.tx.kože.a.lal.plast.k-podk.prij,suspen.epit.b.beds-kit:noha	5v562.5	Lok.lal.plast.kože.a.podk.-pop.a.polep,transpozic.plast:krk
5v55a.x†	Vol.tx.kože.a.lal.plast.k-podk.prijemca,suspen.epit.b.beds-kit:ost	5v562.6↔	Lok.lal.plast.k.a.podk.-pop.a.polep,transpozic.plast:ram,axila
5v55b.4†	Vol.tx.k.a.l.pl.k-podk.prij,sus.epit.b.lab-tech.rých.prip:os.č.hl	5v562.7↔	Lok.lal.plast.kože.a.podk.-pop.a.polep,transpoz.plast:ram,lak
5v55b.5†	Vol.tx.kože.a.lal.pl.k-podk.prij,sus.epit.b.lab-tech.rých.prip:krk	5v562.8↔	Lok.lal.plast.k.a.podk.-pop.a.polep,transpozic.plast:predlakt
5v55b.6†↔	Vol.tx.k.a.lal.pl.k-podk.prij,sus.epit.b.lab-tech.rých.p:ram,axi	5v562.9↔	Lok.lal.plast.kože.a.podk.-pop.a.polep,transpozic.plast:ruka
5v55b.7†↔	Vol.tx.kože.a.lal.pl.k-podk.prij,sus.epit.b.l-t.rých.prip:ram,lak	5v562.a	Lok.lal.plast.kože.a.podk.-pop.a.polep,transpoz.plast:hr/chrb
5v55b.8†↔	Vol.tx.k.a.l.pl.k-podk.prij,sus.epit.b.lab-tech.rých.prip:predlakt	5v562.b	Lok.lal.plast.kože.a.podk.-pop.a.polep,transpozic.plast:bruš.o
5v55b.9†↔	Vol.tx.kože.a.l.pl.k-podk.prij,sus.epit.b.lab-tech.rých.prip:ruka	5v562.c	Lok.lal.plast.k.a.podk.-pop.a.polep,transpozic.plast:ing,gen
5v55b.a†	Vol.tx.k.a.l.pl.k-podk.prij,sus.epit.b.lab-tech.rých.prip:hr/chrb	5v562.d	Lok.lal.plast.kože.a.podk.-pop.a.polep,transpozic.plast:glut.o
5v55b.b†	Vol.tx.k.a.l.pl.k-podk.prij,sus.epit.b.lab-tech.rých.prip:bruš.o	5v562.e↔	Lok.lal.plast.k.a.podk.-pop.a.polep,transpozic.plast:stehn,kol
5v55b.d†	Vol.tx.kože.a.l.pl.k-podk.prij,sus.epit.b.lab-tech.rých.prip:glut	5v562.f↔	Lok.lal.plast.kože.a.podk.-pop.a.polep,transpoz.plast:predkol
5v55b.e†↔	Vol.tx.k.a.l.pl.k-podk.prij,sus.epit.b.lab-tech.rých.p:stehn,kol	5v562.g↔	Lok.lal.plast.kože.a.podk.-pop.a.polep,transpozic.plast:noha
5v55b.f†	Vol.tx.k.a.l.pl.k-podk.prij,sus.epit.b.lab-tech.rých.p:predkol	5v562.x↔	Lok.lal.plast.kože.a.podk.-(pp/pl),transpoz.plast:ost
5v55b.g†↔	Vol.tx.kože.a.l.pl.k-podk.prij,sus.epit.b.lab-tech.rých.p:noha	5v563.4	Lok.lal.plast.kože.a.podk.(pp/pl),transpoz.ostrov-lal.pl:os.č.hl
5v55b.x†	Vol.tx.kože.a.l.pl.k-podk.prij,sus.epit.b.lab-tech.rých.prip:ost	5v563.5	Lok.lal.plast.kože.a.podk.(pp/pl),transpoz.ostrov-lal.pl:krk
5v55c.4†	Vol.tx.k.a.l.pl.k-podk.prij,perm.náhr.mat.nahra.k.mplš:os.č.hl	5v563.6↔	Lok.lal.plast.k.a.podk.(pp/pl),transpoz.ostrov-lal.pl:ram,axila
5v55c.5†	Vol.tx.k.a.l.pl.k-podk.prij,perm.náhr.mat.nahradz.kožu.mplš:krk	5v563.7↔	Lok.lal.plast.k.a.podk.(pp/pl),transpoz.ostrov-lal.pl:ram,lak
5v55c.6†↔	Vol.tx.k.a.l.pl.k-podk.prij,perm.náhr.mat.nahradz.k.mplš:ram,axi	5v563.8↔	Lok.lal.plast.k.a.podk.(pp/pl),transpoz.ostrov-lal.pl:predlakt
5v55c.7†↔	Vol.tx.k.a.l.pl.k-podk.prijem,perm.n.mat.nh.kožu.mplš:ram,lak	5v563.9↔	Lok.lal.plast.kože.a.podk.(pp/pl),transpozic.ostrov-lal.pl:ruka
5v55c.8†↔	Vol.tx.kože.a.l.pl.k-podk.prij,perm.náhr.mat.nh.k.mplš:predlakt	5v563.a	Lok.lal.plast.kože.a.podk.(pp/pl),transpoz.ostrov-lal.pl:hr/chrb
5v55c.9†↔	Vol.tx.k.a.l.pl.k-podk.prij,perm.náhr.mat.nahradz.k.mplš:ruka	5v563.b	Lok.lal.plast.kože.a.podk.(pp/pl),transpoz.ostrov-lal.pl:bruš.o
5v55c.a†	Vol.tx.k.a.l.pl.k-podk.prij,perm.náhr.mat.nh.kožu.mplš:hr/chrb	5v563.c	Lok.lal.plast.kože.a.podk.(pp/pl),transpoz.ostrov-lal.pl:ing,gen
5v55c.b†	Vol.tx.k.a.lal.pl.k-podk.prij,perm.náhr.mat.nh.kožu.mplš:bruš.o	5v563.d	Lok.lal.plast.kože.a.podk.(pp/pl),transpoz.ostrov-lal.pl:glut.o
5v55c.d†	Vol.tx.k.a.l.plas.k-podk.prij,perm.náhr.mat.nh.kožu.mplš:glut.o	5v563.e↔	Lok.lal.plast.k.a.podk.(pp/pl),transpoz.ostrov-lal.pl:stehn,kol
5v55c.e†↔	Vol.tx.k.a.lal.plas.k-podk.prij,perm.n.mat.nh.k.mplš:stehn,kol	5v563.f↔	Lok.lal.plast.kože.a.podk.(pp/pl),transpoz.ostrov-lal.pl:predkol
5v55c.f†↔	Vol.tx.k.a.l.pl.k-podk.prij,perm.náhr.mat.nh.kožu.mplš:predkol	5v563.g↔	Lok.lal.plast.kože.a.podk.(pp/pl),transpozic.ostrov-lal.pl:noha
5v55c.g†↔	Vol.tx.k.a.l.pl.k-podk.prij,perm.náhr.mat.nh.kožu.mplš:noha	5v563.x↔	Lok.lal.plast.k.a.podk.(popál/polep),transpoz.ostrov-lal.pl:ost
5v55c.x†	Vol.tx.kože.a.l.pl.k-podk.prij,perm.náhr.mat.nahradz.k.mplš:ost	5v564.4	Lok.lal.plast.kože.a.podk.(pp/pl),transpozic.Z-plast:ost.č.hlav
5v55d.4†	Vol.tx.k.a.l.pl.k-podk.prij,perm.náhr.mat.nh.kožu.vplš:os.č.hl	5v564.5	Lok.lalok.plast.kože.a.podk.(pp/pl),transpozic.Z-plast:krk
5v55d.5†	Vol.tx.k.a.l.pl.k-podk.prij,perm.náhr.mat.nahradz.k.vplš:krk	5v564.6↔	Lok.lal.plast.kože.a.podk.(pp/pl),transpozic.Z-plast:ram,axila
5v55d.6†↔	Vol.tx.k.a.l.pl.k-podk.prij,perm.náhr.mat.nh.k.vplš:ram,axila	5v564.7↔	Lok.lalok.plast.kože.a.podk.(pp/pl),transpozic.Z-plast:ram,lak
5v55d.7†↔	Vol.tx.k.a.l.pl.k-podk.prij,perm.náhr.mat.nh.kožu.vplš:ram,lak	5v564.8↔	Lok.lal.plast.kože.a.podk.(pp/pl),transpozic.Z-plast:predlakt
5v55d.8†↔	Vol.tx.k.a.l.pl.k-podk.prij,perm.náhr.mat.nh.kožu.vplš:predlakt	5v564.9↔	Lok.lalok.plast.kože.a.podk.(pp/pl),transpozic.Z-plast:ruka
5v55d.9†↔	Vol.tx.k.a.lal.pl.k-podk.prij,perm.náhr.mat.nh.kožu.vplš:ruka	5v564.a	Lok.lalok.plast.kože.a.podk.(pp/pl),transpozic.Z-plast:hr/chrb
5v55d.a†	Vol.tx.k.a.l.pl.k-podk.prij,perm.náhr.mat.nh.kožu.vplš:hr/chrb	5v564.b	Lok.lalok.plast.kože.a.podk.(pp/pl),transpozic.Z-plast:bruš.o
5v55d.b†	Vol.tx.k.a.l.pl.k-podk.prij,perm.náhr.mat.nh.kožu.vplš:bruš.o	5v564.c	Lok.lalok.plast.kože.a.podk.(pp/pl),transpozic.Z-plast:ing,gen
5v55d.d†	Vol.tx.k.a.lal.pl.k-podk.prij,perm.náhr.mat.nh.kožu.vplš:glut.o	5v564.d	Lok.lalok.plast.kože.a.podk.(pp/pl),transpozic.Z-plast:glut.o
5v55d.e†↔	Vol.tx.k.a.l.plas.k-podk.prij,perm.náhr.mat.nh.k.vplš:stehn,kol	5v564.e↔	Lok.lal.plast.kože.a.podk.(pp/pl),transpozic.Z-plast:stehno,kol
5v55d.f†↔	Vol.tx.k.a.l.pl.k-podk.prij,perm.náhr.mat.nh.kožu.vplš:predkol	5v564.f↔	Lok.lalok.plast.kože.a.podk.(pp/pl),transpozic.Z-plast:predkol

5v564.g↔	Lok.lalok.plast.kože a podk.(pp/pl),transpoz.č.Z-plast:noha	5v584.3↔	Revízia voľ.transplantátu kože (pp/pl):oč.viečko
5v564.x↔	Lokál.lal.plast.kože a podk.(pop/polep):transpoz.č.Z-plast:ost	5v584.4	Revízia voľ.transplantátu kože (pp/pl):ost.č.hlavy
5v565.4	Lok.lalok.plast.kože a podk.(pp/pl),transpoz.č.W-plast:os.č.hl	5v584.5	Revízia voľného transplantátu kože (pp/pl):krk
5v565.5	Lok.lalok.plast.kože a podk.(pp/pl),transpoz.č.W-plast:krk	5v584.6↔	Revízia voľ.transplantátu kože (pp/pl):rameno,axila
5v565.6↔	Lok.lalok.plast.kože a podk.(pp/pl),transpoz.W-plast:ram,axila	5v584.7↔	Revízia voľ.transplantátu kože (pp/pl):rameno,lakeť
5v565.7↔	Lok.lalok.plast.kože a podk.(pp/pl),transpoz.č.W-plast:ram,lak	5v584.8↔	Revízia voľného transplantátu kože (pp/pl):predlakt
5v565.8↔	Lok.lal.plast.kože a podk.(pp/pl),transpoz.č.W-plast:predlakt	5v584.9↔	Revízia voľ.transplantátu kože (popál/polept):ruka
5v565.9↔	Lok.lalok.plast.kože a podk.(pp/pl),transpoz.č.W-plast:ruka	5v584.a	Revízia voľ.transplantátu kože (pp/pl):hr/chrb
5v565.a	Lok.lalok.plast.kože a podk.(pp/pl),transpoz.č.W-plast:hr/chrb	5v584.b	Revízia voľ.transplantátu kože (popál/polept):bruš.obl
5v565.b	Lok.lal.plast.kože a podkož.(pp/pl),transpoz.č.W-plast:bruš.o	5v584.c	Revízia voľ.transplantátu kože (pp/pl):inguin.genit.o
5v565.d	Lok.lalok.plast.kože a podk.(pp/pl),transpoz.č.W-plast:glut.o	5v584.d	Revízia voľ.transplantátu kože (pp/pl):gluteál.obl
5v565.e↔	Lok.lalok.plast.kože a podk.(pp/pl),transpoz.W-plast:stehn,kol	5v584.e↔	Revízia voľ.transplantátu kože (pp/pl):stehno,koleno
5v565.f↔	Lok.lalok.plast.kože a podk.(pp/pl),transpoz.č.W-plast:predkol	5v584.f↔	Revízia voľného transplantátu kože (pp/pl):predkol
5v565.g↔	Lok.lalok.plast.kože a podk.(pp/pl),transpoz.č.W-plast:noha	5v584.g↔	Revízia voľ.transplantátu kože (pp/pl):noha
5v565.x↔	Lok.lalok.plast.kože a podk.(pop/polep),transpoz.W-plast:ost	5v584.x	Revízia voľ.transplantátu kože (popál/polept):ostatné
5v570.4	Kombi.lalok.plastiky na koži a podkoží (pp/pl):os.č.hlavy	5v585.0	Revízia lokál.lalok.plastiky kože(pp/pl):pery
5v570.5	Kombi.lalok.plastiky na koži a podkoží (pp/pl):krk	5v585.1	Revízia lokál.lalok.plastiky kože(pp/pl):nos
5v570.6↔	Kombi.lalok.plastiky na koži a podkoží (pp/pl):ram,axila	5v585.2↔	Reviz.lokálnej lalok.plastiky kože(pp/pl):ucho
5v570.7↔	Kombi.lalok.plastiky na koži a podkoží (pp/pl):rameno,lakeť	5v585.3↔	Revízia lokál.lalok.plastiky kože(pp/pl):oč.viečko
5v570.8↔	Kombi.lalok.plastiky na koži a podkoží (pp/pl):predlaktie	5v585.4	Revízia lokál.lalok.plastiky kože(pp/pl):ost.č.hlavy
5v570.9↔	Kombi.lalok.plastiky na koži a podkoží (pp/pl):ruka	5v585.5	Revízia lokál.lalokovej plastiky kože(pp/pl):krk
5v570.a	Kombi.lalok.plastiky na koži a podkoží (pp/pl):hrud.st/chrbát	5v585.6↔	Revízia lokál.lalok.plastiky kože(pp/pl):rameno,axila
5v570.b	Kombi.lalok.plastiky na koži a podkoží (pp/pl):bruš.o	5v585.7↔	Revízia lokál.lalok.plastiky kože(pp/pl):ram,lakeť
5v570.d	Kombi.lalok.plastiky na koži a podkoží (pp/pl):gluteál.obl	5v585.8↔	Revízia lokál.lalok.plastiky kože(pp/pl):predlakt
5v570.e↔	Kombi.lalok.plastiky na koži a podkoží (pp/pl):stehno,koleno	5v585.9↔	Revízia lokálnej lalok.plastiky kože(pp/pl):ruka
5v570.f↔	Kombi.lalok.plastiky na koži a podkoží (pp/pl):predkol	5v585.a	Revízia lokál.lalok.plastiky kože(pp/pl):hrud.st/chrbát
5v570.g↔	Kombi.lalok.plastiky na koži a podkoží (pp/pl):noha	5v585.b	Revízia lokál.lalok.plastiky kože(pp/pl):bruš.obl
5v570.x↔	Kombi.lalok.plastiky na koži a podkož.(popál/polept):ostatné	5v585.c	Revízia lokál.lalok.plastiky kože(pp/pl):ing.genit.o
5v571.4	Kombi.lalok.plast.a voľ.transplantátu kože (pp/pl):os.č.hlavy	5v585.d	Revízia lokál.lalok.plastiky kože(pp/pl):gluteál.o
5v571.5	Kombi.lalok.plast.a voľ.transplantátu kože (pp/pl):krk	5v585.e↔	Revízia lokálnej lalok.plastiky kože(pp/pl):stehno,koleno
5v571.6↔	Kombi.lalok.plast.a voľ.transplantátu kože (pp/pl):ram,axila	5v585.f↔	Revízia lokál.lalok.plastiky kože(popál/polept):predkol.
5v571.7↔	Kombi.lalok.plast.a voľ.transplantátu kože (pp/pl):ram,lakeť	5v585.g↔	Revízia lokál.lalokovej plastiky kože(pp/pl):noha
5v571.8↔	Kombi.lalok.plast.a voľ.transplantátu kože (pp/pl):predlakt	5v585.x↔	Revízia lokál.lalok.plastiky kože(pp/pl):ostatné
5v571.9↔	Kombi.lalok.plast.a voľ.transplantátu kože (pp/pl):ruka	5v586.0	Revízia stopk.region.laloku kož.plast.(pop/polep):pery
5v571.a	Kombi.lalok.plast.a voľ.transplantátu kože (pp/pl):hrud/chrb	5v586.1	Revízia stopkatého region.laloku kož.plastiky (pp/pl):nos
5v571.b	Kombi.lalok.plast.a voľ.transplantátu kože (pp/pl):bruš.o	5v586.2↔	Revízia stopk.region.laloku kož.plastiky (pp/pl):ucho
5v571.d	Kombi.lalok.plast.a voľ.transplantátu kože (pp/pl):gluteál.o	5v586.3↔	Revízia stopk.region.laloku kož.plastiky (pp/pl):oč.viečko
5v571.e↔	Kombi.lalok.plast.a voľ.transplantátu kože (pp/pl):stehn,kol	5v586.4	Revízia stopk.region.laloku kož.plastiky (pp/pl):ost.č.hlavy
5v571.f↔	Kombi.lalok.plast.a voľ.transplantátu kože (pp/pl):predkol	5v586.5	Revízia stopk.regionál.laloku kož.plastiky (pp/pl):krk
5v571.g↔	Kombi.lal.plast.a voľ.transplantátu kože (popál/polept):noha	5v586.6↔	Revízia stopk.region.laloku kož.plastiky (pp/pl):ram,axila
5v571.x↔	Kombi.lalok.plast.a voľ.transplantátu kože (pp/pl):ostatné	5v586.7↔	Revízia stopk.region.laloku kož.plastiky (pp/pl):ram,lakeť
5v572.4	Kombi.lal.plast.k.a podk.(pp/pl):stopk.reg.so vzd.lal:os.č.hlavy	5v586.8↔	Revízia stopk.region.laloku kož.plastiky (pp/pl):predlakt
5v572.5	Kombi.lal.plast.kože a podk.(pp/pl):stopk.region.so vzd.lal:krk	5v586.9↔	Revízia stopkatého region.laloku kož.plastiky (pp/pl):ruka
5v572.6↔	Kombi.l.plast.kože a podk.(pp/pl):stopk.reg.so vzd.lal:ram,axi	5v586.a	Revízia stopk.region.laloku kož.plastiky (pp/pl):hrud.st./chrbát
5v572.7↔	Komb.lal.pl.kože a podk.(pp/pl):stopk.region.so vzd.lal:ram,lak	5v586.b	Revízia stopk.regionál.laloku kož.plastiky (pp/pl):bruš.o
5v572.8↔	Komb.lal.plast.k.a podk.(pp/pl):stopk.reg.so vzd.lal:predlakt	5v586.c	Revízia stopk.region.laloku kož.plastiky (pp/pl):ing.genit.o
5v572.9↔	Kombi.lal.plast.kože a podk.(pp/pl):stopk.reg.so vzdial.lal:ruka	5v586.d	Revízia stopk.regionál.laloku kož.plastiky (pp/pl):glut.obl
5v572.a	Kombi.lalok.pl.k.a podk.(pp/pl):stopk.reg.so vzd.lal:hrud/chrb	5v586.e↔	Revízia stopk.region.laloku kož.plastiky (pp/pl):stehno,kol
5v572.b	Kombi.lal.plast.kože a podk.(pp/pl):stopk.reg.so vzd.lal:bruš.o	5v586.f↔	Revízia stopk.region.laloku kož.plast.(popál/polept):predkol
5v572.d	Komb.lalok.pl.kože a podk.(pp/pl):stopk.region.so vzd.lal:glut.o	5v586.g↔	Revízia stopkatého region.laloku kož.plast.(pp/pl):noha
5v572.e↔	Komb.lal.plast.k.a podk.(pp/pl):stopk.reg.so vzd.lal:stehno,kol	5v586.x↔	Revízia stopk.region.laloku kož.plastiky (popál/polept):ost.
5v572.f↔	Kombi.lal.plast.k.a podk.(pp/pl):stop.reg.so vzdial.lal:predkol	5v587.0	Revízia stopk.vzdialeného laloku kož.plast.(pp/pl):pery
5v572.g↔	Kombi.lal.pl.kože a podk.(pp/pl):stopk.region.so vzd.lal:noha	5v587.1	Revízia stopk.vzdialeného laloku kož.plastiky (pp/pl):nos
5v572.x↔	Kombi.lal.plast.kože a podk.(pp/pl):stopk.region.so vzd.lal:ost	5v587.2↔	Revízia stopkatého vzdial.laloku kož.plastiky (pp/pl):ucho
5v573.4	Komb.lal.pl.k.a podk.(pp/pl):stop.reg.vzd.l.a voľ.tr.k:os.č.hlavy	5v587.3↔	Revízia stopk.vzdial.laloku kož.plast.(pp/pl):oč.viečko
5v573.5	Kombi.lal.plast.k.a podk.(pp/pl):stop.reg.vzd.l.a voľ.trans.k:krk	5v587.4	Revízia stopk.vzdial.laloku kož.plast.(pp/pl):ost.č.hlavy
5v573.6↔	Komb.lal.pl.k.a podk.(pp/pl):stop.reg.vzd.l.,voľ.trans.k:ram,axi	5v587.5	Revízia stopk.vzdial.laloku kož.plast.(popál/polept):krk
5v573.7↔	Komb.lal.pl.k.a podk.(pp/pl):stop.reg.vzd.lal,voľ.trans.k:ram,lak	5v587.6↔	Revízia stopk.vzdial.laloku kož.plastiky (pp/pl):rameno,axila
5v573.8↔	Kombi.l.pl.k.a podk.(pp/pl):stopk.reg.vzd.l.,voľ.trans.k:predlak	5v587.7↔	Revízia stopk.vzdial.laloku kož.plast.(pp/pl):ram,lakeť
5v573.9↔	Komb.lal.pl.k.a podk.(pp/pl):stop.reg.vzd.l.a voľ.transp.k:ruka	5v587.8↔	Revízia stopk.vzdial.laloku kož.plast.(pp/pl):predlakt
5v573.a	Komb.l.pl.k.a podk.(pp/pl):stop.reg.vzd.l.,voľ.transp.k:hr/chrb	5v587.9↔	Revízia stopk.vzdialeného laloku kož.plast.(pp/pl):ruka
5v573.b	Komb.lal.pl.k.a podk.(pp/pl):stop.reg.vzd.l.,voľ.transp.k:bruš.o	5v587.a	Revízia stopk.vzdial.laloku kož.plast.(pp/pl):hrud.st./chrbát
5v573.d	Komb.lal.pl.k.a podk.(pp/pl):stop.reg.vzd.l.a voľ.transp.k:glut.o	5v587.b	Revízia stopkatého vzdial.laloku kož.plast.(pp/pl):bruš.obl.
5v573.e↔	Komb.l.pl.k.a podk.(pp/pl):stop.reg.vzd.l.,voľ.transp.k:steh,kol	5v587.c	Revízia stopk.vzdial.laloku kož.plast.(pp/pl):ing.gen.obl.
5v573.f↔	Komb.l.pl.k.a podk.(pp/pl):stop.reg.vzd.l.,voľ.transp.k:predkol	5v587.d	Revízia stopk.vzdial.laloku kož.plast.(pp/pl):glut.obl
5v573.g↔	Kombi.lal.pl.k.a podk.(pp/pl):stop.reg.vzd.l.a voľ.transp.k:noha	5v587.e↔	Revízia stopk.vzdial.laloku kož.plast.(pp/pl):stehno,koleno
5v573.x↔	Komb.lal.pl.k.a podk.(pp/pl):stop.reg.vzd.l.a v.transpl.kože:ost	5v587.f↔	Revízia stopk.vzdial.laloku kož.plast.(pp/pl):predkolenie
5v584.0	Revízia voľ.transplantátu kože (pp/pl):pery	5v587.g↔	Revízia stopk.vzdial.laloku kož.plast.(pp/pl):noha
5v584.1	Revízia voľ.transplantátu kože (pp/pl):nos	5v587.x	Revízia stopk.vzdial.laloku kož.plastiky (pop/polept):ost.
5v584.2↔	Revízia voľ.transplantátu kože (pp/pl):ucho	5v588.0	Revízia voľ.lal.s.mikrovask.anast.kož.plast.(pp/pl):pery

5v588.1	Revízia voľ.laloku s mikrovask.anast.kož.plast.(pp/pl):nos	5v588.a	Revízia voľ.lal.s mikrovask.anast.kož.plast.(pp/pl):hr.st/hrb
5v588.2↔	Revízia voľ.lal.s mikrovaskul.anast.kož.plast.(pp/pl):ucho	5v588.b	Revízia voľ.lal.s mikrovask.anast.kož.plast.(pp/pl):bruš.obl
5v588.3↔	Revízia voľ.lal.s mikrovask.anast.kož.plast.(pp/pl):oč.viečko	5v588.c	Reviz.voľ.lal.s mikrovask.anast.kož.plast.(pp/pl):ingv..genit.o
5v588.4	Revízia voľ.lal.s mikrovask.anast.kož.plast.(pp/pl):ost.č.hlavy	5v588.d	Revízia voľ.lal.s mikrovask.anast.kož.plast.(pp/pl):glut.o
5v588.5	Revízia voľ.lal.s mikrovask.anastomózou kož.plast.(pp/pl):krk	5v588.e↔	Revízia voľ.lal.s mikrovask.anast.kož.plast.(pp/pl):stehno,kol
5v588.6↔	Revízia voľ.lal.s mikrovask.anast.kož.plast.(pp/pl):ram.axila	5v588.f↔	Revízia voľ.lal.s mikrovask.anast.kož.plast.(pp/pl):predkol
5v588.7↔	Revízia voľ.lal.s mikrovask.anast.kož.plast.(pp/pl):ram.lakeť	5v588.g↔	Revízia voľ.laloku s mikrovask.anast.kož.plast.(pp/pl):noha
5v588.8↔	Reviz.voľ.lal.s mikrovask.anast.kož.plast.(pp/pl):predlakt	5v588.x	Revízia voľ.lal.s mikrovask.anast.kož.plastiky (pop/polep):ost.
5v588.9↔	Revízia voľ.lal.s mikrovask.anast.kož.plast.(pp/pl):ruka		

Výkon Y02-4

5p521	Čiastočná amputácia penisu	5t950↔	Amputácia v oblasti distál.predkolenia podľa Syme
5p522	Totálna amputácia penisu	5t951↔	Amputácia v oblasti chodidla
5p523	Emaskulinizácia penisu	5t952↔	Amputácia v oblasti chodidla podľa Spitzzy
5t920↔	Amputácia intertorakoskopulárna	5t953↔	Amputácia v oblasti chodidla podľa Pirogoff
5t921↔	Exartikulácia v ramennom kĺbe	5t954↔	Amputácia v oblasti chodidla podľa Chopart
5t922↔	Amputácia v oblasti ramena	5t955↔	Amputácia v oblasti stredy chodidla podľa Lisfranc
5t923↔	Exartikulácia v laktovom kĺbe	5t956↔	Amputácia transmetatarsálne
5t924↔	Amputácia v oblasti predlaktia	5t957↔	Amputácia prstov nohy
5t92x↔	Amputácia a exartikulácia hornej končatiny, ostatné	5t958↔	Amputácia lúčvov
5t930↔	Exartikulácia v oblasti zápästia	5t95x↔	Amputácia a exartikulácia chodidla, ostatné
5t931↔	Amputácia v oblasti zápästia	5v551.1	Voľ.tx.kože a lalok.plast.kože a podk.prijemca,kož.štep:nos
5t932↔	Amputácia v oblasti stredy ruky	5v552.1	Voľ.tx.kože a lal.plast.k.a podk.prijem,koža plnej hrúbke:nos
5t933↔	Amputácia prsta ruky	5v553.1	Voľ.tx.kože a lal.plast.kože a podk.prijemca,kompozit.štep:nos
5t934↔	Amputácia prsta s kožnou alebo svalovou plastikou	5v555.1	Voľ.tx.kože a lal.plast.k.a podk.prijemca,stopk.region.lal:nos
5t935↔	Exartikulácia prsta ruky	5v556.1	Voľ.tx.kože a lal.plast.kože a podk.prijem,stopk.vzdial.lal:nos
5t936↔	Exartikulácia prsta ruky s kožnou/svalovou plastikou	5v557.1	Voľ.tx.kože a lal.plast.kože a podk.prijemca,mgft-Meek:nos
5t937↔	Egalizácia ruky resekciov 5.lúča	5v558.1	Voľ.tx.k.a l.pl.k-podk.prij,perm.náhr.kult.keratinoc.mplš:nos
5t938↔	Egalizácia ruky resekciov 2.lúča	5v559.1	Voľ.tx.kože a l.pl.k-podk.prij,perm.náhr.kul.keratinoc.vplš:nos
5t939↔	Egalizácia ruky resekciov 3. a 4.lúča	5v55a.1	Voľ.tx.kože a lal.pl.k-podk.prijem,suspensz.epit.b.beds-kit:nos
5t93a↔	Amputácia transmetakarpálne	5v55b.1	Voľ.tx.kože a l.pl.k-podk.prij,sus.epit.b.lab-tech.rýchl.prip:nos
5t93x↔	Amputácia a exartikulácia ruky, ostatné	5v55c.1	Voľ.tx.k.a l.pl.k-podk.prij,perm.náhr.mat.nahradz.k.mplš:nos
5t940↔	Hemipelvektómia	5v55d.1	Voľ.tx.k.a lal.plast.k-podk.prij,perm.náhr.mat.nh.kožu vplš:nos
5t941↔	Nekompletná hemipelvektómia	5v560.1	Lokál.lalok.plast.kože a podk.-popál,poletp,rozťah.plast:nos
5t942↔	Exartikulácia v bedrovom kĺbe	5v561.1	Lokál.lalok.plast.kože a podk.-(pp/pl),posúv-rotač.plast:nos
5t943↔	Amputácia v oblasti stehna	5v562.1	Lok.lal.plast.kože a podk.-pop.a pol.transpozíč.plast:nos
5t944↔	Amputácia v oblasti proximálneho stehna	5v563.1	Lok.lal.plast.kože a podk.(pp/pl),transpoz.ostrov-lal.plast:nos
5t945↔	Amputácia v oblasti stredného a distálneho stehna	5v564.1	Lokál.lalok.plast.kože a podk.(pp/pl),transpozíč.Z-plast:nos
5t946↔	Amputácia v oblasti kolena	5v565.1	Lokál.lal.plast.kože a podk.(pp/pl),transpozíč.W-plast:nos
5t947↔	Exartikulácia kolena	5v570.1	Kombi.lalok.plastiky na koži a podkoží (pp/pl):nos
5t948↔	Amputácia v oblasti predkolenia	5v571.1	Kombi.lalok.plast.a voľ.transplantátu kože (pp/pl):nos
5t949↔	Amputácia v oblasti proximálneho predkolenia	5v572.1	Kombi.lal.plast.koži a podk.(pp/pl):stopk.reg.so vzdial.lal:nos
5t94a↔	Amputácia v oblasti stredného predkolenia	5v573.1	Komb.lal.pl.k.a podk.(pp/pl):stopk.reg.vzd.l.a voľ.tr.kože:nos
5t94x↔	Amputácia a exartikulácia v obl.DK,ost.		

Výkon Y02-5

5v535.0	Dočas.pokryt.mäkk.č.-pop,pol:alog.transpl.kože,vploš:pery	5v558.4‡	Voľ.tx.k.a l.pl.k-podk.prij,perm.náhr.kult.keratinoc.mplš:o.č.hl
5v535.1	Dočas.pokr.mäkk.č.-popál,poletp:alog.transpl.kože,vploš:nos	5v558.5‡	Voľ.tx.kože a l.pl.k-podk.prij,perm.náhr.kult.keratinoc.mplš:krk
5v535.2↔	Dočas.pokr.mäkk.č.-pop,pol:alogén.transpl.kože,vploš:ucho	5v558.6‡↔	Voľ.tx.k.a l.pl.k-podk.prij,perm.náhr.kult.keratinoc.mplš:ram,axi
5v535.3↔	Dočas.pokr.mäkk.č.-pop,pol:alog.transpl.kože,vploš:oč.viečko	5v558.7‡↔	Voľ.tx.k.a lal.pl.k-podk.prijem,perm.náhr.kul.krtct.mplš:ram,lak
5v535.4	Doč.pokr.mäkk.č.-pop,pol:alog.transpl.kože,vploš:os.č.hlavy	5v558.8‡↔	Voľ.tx.k.a l.pl.k-podk.prij,perm.náhr.kult.keratinoc.mplš:predlak
5v535.5	Doč.pokr.mäkk.č.-pop,poletp:alogén.transpl.kože,vploš:krk	5v558.9‡↔	Voľ.tx.k.a l.pl.k-podk.prij,perm.náhr.kult.keratinoc.mplš:ruka
5v535.6↔	Dočas.pokr.mäkk.č.-pop,pol:alog.transpl.kože,vploš:ram,axila	5v558.a‡	Voľ.tx.k.a l.pl.k-podk.prij,perm.náhr.kult.keratinoc.mplš:hr/chr
5v535.7↔	Doč.pokr.mäkk.č.-pop,pol:alog.transpl.kože,vploš:ram,lakeť	5v558.b‡	Voľ.tx.k.a l.pl.k-podk.prij,perm.náhr.kult.krtnc.mplš:bruš.o
5v535.8↔	Dočas.pokr.mäkk.č.-pop,pol:alog.transpl.kože,vploš:predlakt	5v558.c‡	Voľ.tx.k.a lal.pl.k-podk.prij,perm.náhr.kult.krtnc.mplš:inv,gen
5v535.9↔	Dočas.pokryt.mäkk.č.-popál,pol:alog.transpl.kože,vploš:ruka	5v558.d‡	Voľ.tx.k.a lal.pl.k-podk.prij,perm.náhr.kult.keratinoc.mplš:glut
5v535.a	Doč.pokr.mäkk.č.-pop,pol:alog.transpl.kože,vploš:hrud/hrb	5v558.e‡↔	Voľ.tx.kože a l.pl.k-podk.prij,perm.náhr.kult.krtnc.mplš:st,kol
5v535.b	Dočas.pokr.mäkk.č.-pop,pol:alog.transpl.kože,vploš:bruš.o	5v558.f‡↔	Voľ.tx.k.a l.pl.k-podk.prij,perm.náhr.kult.keratinoc.mplš:predkol
5v535.c	Doč.pokr.mäkk.č.-pop,pol:alog.transpl.kože,vploš:ing,genit.o	5v558.g‡↔	Voľ.tx.k.a l.pl.k-podk.prij,perm.náhr.kult.keratinoc.mplš:noha
5v535.d	Dočas.pokr.mäkk.č.-pop,pol:alog.transpl.kože,vploš:glut.o	5v558.x‡	Voľ.tx.k.a l.pl.k-podk.prij,perm.náhr.kult.keratinocyt.mplš:ost
5v535.e↔	Dočas.pokr.mäkk.č.-pop,pol:alog.transpl.kože,vploš:st.a kol	5v559.0‡	Voľ.tx.k.a l.pl.k-podk.prijem,perm.náhr.kul.keratinoc.vplš:pery
5v535.f↔	Dočas.pokr.mäkk.č.-pop,pol:alog.transpl.kože,vploš:predkol	5v559.1	Voľ.tx.kože a l.pl.k-podk.prij,perm.náhr.kul.keratinoc.vplš:nos
5v535.g↔	Dočas.pokr.mäkk.č.-pop,pol:alogén.transpl.kože,vploš:noha	5v559.2↔	Voľ.tx.k.a l.pl.k-podk.prijem,perm.náhr.kul.keratinoc.vplš:ucho
5v535.x↔	Dočas.pokr.mäkk.č.-pop,pol:alog.transpl.kože,vploš:ost	5v559.3↔	Voľ.tx.k.a l.pl.k-podk.prij,perm.náhr.kul.keratinoc.vplš:oč.vieč
5v558.0‡	Voľ.tx.k.a l.pl.k-podk.prijem,perm.náhr.kult.keratinoc.mplš:pery	5v559.4‡	Voľ.tx.k.a l.pl.k-podk.prij,perm.náhr.kul.keratinoc.vplš:os.č.hl
5v558.1	Voľ.tx.k.a l.pl.k-podk.prij,perm.náhr.kult.keratinoc.mplš:nos	5v559.5‡	Voľ.tx.k.a l.pl.k-podk.prijem,perm.náhr.kult.keratinoc.vplš:krk
5v558.2↔	Voľ.tx.k.a l.pl.k-podk.prij,perm.náhr.kult.keratinoc.mplš:ucho	5v559.6‡↔	Voľ.tx.k.a l.pl.k-podk.prij,perm.náhr.kul.keratinoc.vplš:ram,axi
5v558.3↔	Voľ.tx.k.a l.pl.k-podk.prij,perm.náhr.kult.keratinoc.mplš:oč.vieč	5v559.7‡↔	Voľ.tx.k.a lal.pl.k-podk.prij,perm.náhr.kult.krtct.vplš:ram,lak

5v559.8†↔ Vol.tx.k.a l.pl.k-podk.prij,perm.náh.kul.keratinoc.vplš:predlakt
 5v559.9†↔ Vol.tx.k.a l.pl.k-podk.prijem,perm.náh.kul.keratinoc.vplš:ruka
 5v559.a† Vol.tx.k.a l.pl.k-podk.prij,perm.náh.kul.keratinoc.vplš:hr/hrb
 5v559.b† Vol.tx.k.a l.pl.k-podk.prij,perm.náh.kul.keratinoc.vplš:bruš.o
 5v559.c† Vol.tx.kože a lal.pl.k-podk.prijem,perm.n.k.krtct.vplš:ingv,gen

5v559.d† Vol.tx.k.a l.pl.k-podk.prijem,perm.náh.kul.keratinoc.vplš:glut.o
 5v559.e†↔ Vol.tx.k.a lal.pl.kože-podk.prij,perm.náh.k.krtct.vplš:steh, kol
 5v559.f†↔ Vol.tx.k.a l.pl.k-podk.prij,perm.náh.kul.keratinoc.vplš:predkol
 5v559.g†↔ Vol.tx.k.a l.pl.k-podk.prij,perm.náhr.kul.keratinoc.vplš:noha
 5v559.x† Vol.tx.k.a l.pl.k-podk.prijem,perm.náh.kul.keratinoc.vplš:ost

ADRG Y03 Iné popáleniny s inými výkonmi

Min. 1 výk. v tabuľke Y03-1

DRG Y03A Iné popáleniny s inými výkonmi, vek < 16 rokov

Vek < 16 r.

DRG Y03B Iné popáleniny s inými výkonmi, vek > 15 rokov**Výkon Y03-1**

13j02↔	Biopsia s incíziou bronchu	5c230↔	Korekčné operácie entropia a extropia termokoaguláciou
13n09.2	Biopsia s incíziou mezenteria	5c231↔	Korekčné OP entropia a extropia pomocou nalož.stehov
13n09.3	Biopsia s incíziou omentia	5c232↔	Korekč.OP entropia a extrop.,horiz.skrát.oč.viečok
13n09.4	Biopsia s incíziou peritonea	5c233↔	Korekč.OP entropia a extropia pom.retraktorov oč.viečok
13n09.5	Biopsia s incíziou retroperitoneálneho tkaniva	5c234↔	Korekč.OP entropia a extropia transplant.al.implantáciou
13n09.x	Biopsia s incíziou ostat.org. tráviaceho systému	5c235↔	Kor.OP entropia a extropia plastikou s posun/záhyb
14n30	Diagnostická laparoskopia	5c236↔	Kor.OP entropia a extropia repozíciou pred.lam.viečka
14n31.0	Dg endoskopia žalúdka s incíziou alebo peroperačne	5c23x↔	Korekčné operácie entropia a extropia,ostatné
31314.9	Endosonografia brucha, laparoskopická sonografia	5c250.0↔	Uzáv.povrch.defektov oč.viečka sutúrou bez zasiah.okr.viečka
5a30f	Impl.liek.pumpy na intratekál.aplik.liečiva do miech.kanála	5c250.1↔	Uzáv.povrch.defektov oč.viečka sutúrou so zasiah.okraja vieč
5a310.10	Impl.liek.pumpy intrat/epidurál.pod.liek:l.pum.s konš.priet.	5c251.0↔	Uzáver hlb.defekt.oč.viečka sutúrou b.zasiah.okraja viečka
5a310.11	Impl.liek.pump.intratek/epidurál.pod.liek:progr.liek.pumpa	5c251.1↔	Uzáver hlb.defekt.oč.viečka sutúrou so zasiah.okraja viečka
5a310.1x	Impl.liek.pumpy a intratek./epidurál.podávanie liek:ost.	5c252↔	Sutúra avulzie očného viečka
5a310.2	Vytvorenie podkožného rezervoára	5c25x↔	Sutúra očného viečka, ostatné
5a500	Impl.elektro.stimulátora n.vagus pri lieč.epilepsie	5c260.0↔	Iná rekonštr.oč.viečok, plast.kož.lalokom posunom kože
5a508	Impl.neurostim.zar.pri dysfunkcii dol.moč.ciest	5c260.1↔	Iná rekonštr.oč.viečok, plast.kož.lalok. pootoč.kože
5a50t.00	Impl/vým.neurost.PNS impl/vým.el:1-kanál.plne impl.nedobij	5c260.2↔	Iná rekonštr.oč.viečok, plast.kož.lalok. pretoč.kože
5a50t.01	Impl/vým.neurost.PNS s impl./vým.el:viac-k.plne impl.nedob.	5c260.x↔	Iná rekonštr.oč.viečok, plast.kož.lalokom, ostat.
5a50t.02	Impl./vým.neurost.PNS s impl./vým.el:viac-k.plne impl.dobij.	5c261.0↔	Iná rekonštr.oč.viečok, plast.s presun.okr.viečka s kantotóm.
5a50t.03	Impl./vým.neurost.PNS s impl./vým.el:vág.nervostim.sy	5c261.1↔	Iná rekon.oč.viečok,plast.s presun.okr.viečka s oblúk.posun.
5a50t.04	Impl/vým.neust.PNS impl/vým.el:vág.n.-stim.srdc.b.um.sn.v PK	5c261.1↔	Iná rekonštr.oč.viečok, plast.s presun.okr.viečka, ostat.
5a50t.05	Impl/vým.neurs.PNS impl/vým.el:vág.n.-stim.srdc.s.um.sn.v PK	5c262.1↔	Iná rekonštrukcia očných viečok:transplantáciou sliznice
5a50t.06	Impl/vým.neurost.PNS s impl./vým.el:aktivácia baroreceptora	5c262.2↔	Iná rekonštrukcia očných viečok:transplantáciou uzlika
5a50t.10	Vým.neurost.PNS bez vým.elekt:1-kanál.plne impl.nedobij.	5c262.3↔	Iná rekonštr.očných viečok:transplant. sliznice a uzlika
5a50t.11	Vým.neurost.PNS bez vým.el:viac-kanál.plne impl.nedob.	5c262.4↔	Iná rekonštr.očných viečok:transplant.aloplastickým mat.
5a50t.12	Vým.neurost.PNS bez vým.el:viac-kanál.sy.dobij.	5c263.0↔	Iná rekonštr.oč.viečok: tarsokonjuktivál.transplant.stopk.lal.
5a50t.13	Vým.neurost.PNS bez vým.el:vágový nervostim.sy.	5c263.1↔	Iná rekonštr.oč.viečok: tarsokonjuktivál.transplant. volne
5a50t.14	Vým.neurost.PNS b.vým.el:vág.n.stim.s.srdc.b.vým.sním.v PK	5c263.2↔	Iná rekonštr.oč.vieč: tarsokonjuktivál.transpl.tarsomarginál.
5a50t.15	Vým.neurost.PNS b.vým.el:vág.n.stim.s.srdc.s.vým.sním.v PK	5c263.x↔	Iná rekonštr.oč.viečok:tarsokonjuktiv.transplantátom,ost.
5a50t.16	Vým.neurost.PNS bez vým.el:sy.aktivácie baroreceptora	5c264.0↔	Iná rekonštr.oč.viečok:plast.posunom a rot.vieč:rot.lic.pl.
5a50t.e	Implantácia periférnej neuroprotézy	5c264.1↔	Iná rekonštr.oč.viečok:pl.pos.a rot.vieč:pl.s pres.a uzáv.
5a50t.f0	Impl/vým.na neurostimul.elekt.pre syst.aktiv.baroreceptora	5c264.2↔	Iná rekonštr.oč.vieč:pl.pos.a rot.v: náh.hor.vie.pl.dol.vie.
5a50t.f1	Reviz.neurostimul.elekt.pre systém aktiv.baroreceptora	5c264.x↔	Iná rekonštr.oč.viečka:plast.posunom a rotáciou viečka ost.
5c210.0↔	Povrch.excizia chor.tk.oč.viečka bez zasiahn. okraja viečka	5c265.0↔	Rekonštrukcia uhla očného viečka, mediálne
5c210.1↔	Povrch.exc.chor.tk.oč.viečka so zasiahn. okraja viečka	5c265.1↔	Rekonštrukcia uhla viečka, laterálne
5c211.0↔	Povrch.excí.ch.tk.oč.viečka histogr.kontr.b.zas.okr.viečka	5c266↔	Otvorenie očných viečok po ich rekonštrukcii
5c211.1↔	Povrch.excí.ch.tk.oč.viečka histogr.kontrol.so zas.okr.viečka	5c26x↔	Iná rekonštrukcia očných viečok, ostatné
5c212.0↔	Hlboká exc.chor.tk.oč.viečka bez zasiahnutia okraja viečka	5c280.0↔	Vertikál.predĺženie horného viečka Z-plastikou
5c212.1↔	Hlboká exc.chor.tk.oč.viečka so zasiahnutím okraja viečka	5c280.1↔	Vertikálne predĺženie horného viečka transplantátom
5c213.0↔	Hlb.exc.ch.tk.oč.viečka histogr.kontr.bez zasiah.okr.viečka	5c280.2↔	Vertikál.predĺž.hor.viečka recesiu retractor hor.viečka
5c213.1↔	Hlb.exc.ch.tk.oč.viečka histogr.kontr.so zas.okraja viečka	5c280.3↔	Vertik.predĺž.hor.viečka ektómiou Muller.svalov [m.tars.s]
5c221↔	Mediálna kantopexia	5c280.x↔	Vertikálne predĺženie horného viečka,ostatné
5c222↔	Laterálna kantopexia	5c281↔	Vertikálne predĺženie dolného viečka
5c223↔	Kantotómia	5c28x↔	Vertikálne predĺženie viečka,ostatné
5c224.0↔	Korekčná operácia v oblasti epikantu,Y-V plastika	5c290↔	Fixácia závaží na očnom viečku
5c224.1↔	Korekčná operácia v oblasti epikantu,dvojitz Z-plastika	5c910↔	Odstr.obsahu oka [evisc.]bez zav.implantátu orbity
5c224.x↔	Korekčná operácia v oblasti epikantu,ostatné	5c911↔	Odstr.obs.oka [evisc.]so súč.zav.impl.orbity do skler.obalu
5c225↔	Otvorenie tarsorhafie	5c91x↔	Odstránenie obsahu oka [eviscerácia],ostatné
5c22x↔	Operácie na kantuse a epikantuse,ostatné	5c920↔	Odstr.očného bulbu[enukleácia]bez zavedenia impl.orbity

5c921.0↔	Odstr.oč.b.so súč.zav.imp.orb.do Ten.cps:aloplast.impl.	5d003.2↔	Radikálna resekcia ušnice bez rekonštrukcie
5c921.1↔	Odstr.oč.b.so súč.zav.imp.orb.do Ten.cps:oplášť.alopl.impl.	5d004.1↔	Impl.titán.fixat.pre ukotv.náhr.ušnice (epitézy)a i.č.tváre
5c921.2↔	Odstr.oč.b.so súč.zav.imp.orb.do Ten.cps:transpl.koža,tuk	5d004.20↔	Rekonštr.chýb./malform.ušnice autológ.materiálom
5c921.3↔	Ods.oč.b.zav.imp.orb.do T-cps:drž.bu.z ner.mi.m.s mik.in.b.ti.s	5d004.21↔	Rekonštr.chýbajúcej/malform.ušnice alogén.mat.
5c921.4↔	Ods.oč.b.zav.imp.orb.do T-k:drž.b.z ner.mik.mat.s mik.in.s ti.s	5d004.23↔	Rek.chýb./malform.lalôčika ušnice autológ.mat.
5c921.5↔	Odstr.oč.b.so súč.zav.imp.orb.do Ten.cps:fix. na okohyb.svaly	5d004.2x↔	Rek.chýb./malformovanej ušnice, ostatné
5c921.x↔	Odstr.oč.b.so súč.zav.imp.orb.do Ten.kapsuly:ostatné	5d005.1↔	Náhrada chýb./malform.ušnice autológ.materiálom
5c922.0↔	Odstr.oč.bul.zav.impl.orb.mimo Ten.cps:aloplast.implantát	5d005.x↔	Náhrada chýb./malform.ušnice, iná
5c922.1↔	Odstr.oč.bul.zav.impl.orb.mimo Ten.cps:oplášť.alopl.impl.	5d007.1↔	Aurikuloplastika jednostranná
5c922.2↔	Odstr.oč.bul.zav.impl.orb.mimo Ten.cps:transpl.koža,tuk	5d007.2	Aurikuloplastika obojstranná
5c922.3↔	Ods.oč.bu.za.im.or.mi.T-k:drž.b.z ner.mik.m.s m.vas.int.b.tit.s	5d008.1↔	Krytie defektu ušnice rekonštr.miestnym lalokom
5c922.4↔	Ods.o.bu.za.im.or.mi.T-k:drž.b.z ner.mik.m.s m.vas.int.s tit.sie	5d008.2↔	Krytie defektu ušnice rekonštr.ostrovček.lalokom
5c922.x↔	Odst.oč.bu.so zav.impl.orbity.mimo Ten.kapsulu:ost	5d200.1↔	Incízia abscesu vonkajšieho zvukovodu
5c92x↔	Odstránenie očného bulbu [enukleácia]: ostatné	5d200.2↔	Odstr.1 al.viac.polyppov zo zvukov/z bubienk.a trepanáč.dut.
5c930↔	Iná deštr.orbity a vnút.výstelky orbity	5d200.3↔	Resekcia hyperostózy alebo osteómu vonkaj.zvukovodu
5c931↔	Iná teleexízia ch.t.orbity a vnút.výstelky orbity	5d200.40↔	Res.ohranič.nádoru vonkaj.zvukovodu (bez ďal.opatrení)
5c932↔	Iná totál.excízia orbity a vnút.výstelky orb.	5d200.41↔	Res.ohranič.nádoru vonkaj.zvukovodu s res.kost.zvukovodu
5c933.0↔	Exenterácia orbity bez zav.tk/alopl.m.so zach.kože viečka	5d201.1↔	Operácia stenózy vonkajšieho zvukovodu
5c933.1↔	Exenterácia orbity s transpl.kože so zachov.kože viečka	5d201.2↔	Meatoplastika, kanalooplastika
5c933.2↔	Exenter.orb.s transpl./transpoz.ost.tk.so zach.kože viečka	5d201.3↔	OP vrodenej atérie vonkajšieho zvukovodu
5c933.3↔	Exenterácia orb.so zaved.alop.mat.so zach.kože viečka	5d201.4↔	OP vrodenej duplikatúry vonkajšieho zvukovodu
5c933.x↔	Exenterácia orbity so zach.kože viečka,ost.	5d300.6↔	Plastika Eustach.t.transorál./transnasál.prístup.
5c934.0↔	Exenter.orb.bez zav.tk./aloplast.m.bez zach.kože vieč.	5d305.4	Obliterácia otvorenej trepanačnej dutiny
5c934.1↔	Exenterácia orbity s transpl.kože bez zachov.kože viečka	5d306.30	Implantácia kmeň.sluch.implantátu do mozg.kmeňa
5c934.2↔	Exenter.orb.s transpl/transpoz.ost.tk.bez zach.k.vieč.	5d306.31↔	Implantácia fixátéra pre implantát
5c934.3↔	Exenterácia orb.so so zaved.alop.mat.bez zach.kože viečka	5d404	Prerušenie vestibulárneho nervu
5c934.x↔	Exenterácia orbity bez zachovania kože viečka, ost.	5d405.1↔	Uzáv.dehiscent.hor.polokruh.kanáľ.prístupom cez str.jamu
5c93x↔	Iná exc.deštr.a exent.orb.a vnút.výstelky orb.:ost.	5d405.3↔	Uzáver likvorovej fistuly do stredného ucha
5c941.00↔	Sek.zaved.aloplast.impl.orbity navonok Tenon.kapsuly	5f100	Excízia lézie vonkajšieho nosa
5c941.01↔	Sek.zaved.oplášť.aloplast.impl.orbity navon.Tenon.kapsuly	5f101	Excízia lézie nosovej dutiny
5c941.02↔	Sek.zav.transpl.s kožou a tuk.tk.orbity navon.Tenon.kapsuly	5f102	Resekcia rinofýmy
5c941.03↔	Sek.z.drž.b.nerez,mikropor.m.s mikrovask.i.bz tit.sief.n.Ten.k.	5f103	Exstirpácia solitárneho polypu z nosa
5c941.04↔	Sek.z.drž.bulbu nerez,mikrop.m.s mikrovask.i.s tit.sief.n.Ten.k.	5f104	Exstirpácia nosových polypov endoskopicky
5c941.0x↔	Sekundárne zavedenie implantátu orbity, ostatné	5f105	Exstirpácia papilómu nosa
5c941.10↔	Primár.zav.expanz.alopl.impl.orbity do Tenon.kapsuly	5f106	Endoskop.endonazál.resekcia nádoru nosa
5c941.11↔	Primár.zav.expanz.aloplast.impl.orbity mimo Tenon.kapsulu	5f107	Extrakcia penetrujúceho cudz.telesa z nosa
5c941.1x↔	Primárne zavedenie implantátu orbity, ostatné	5f108	Disekcia synechií nosovej dutiny
5c953.0↔	Výmena implantátu orbity so zavedením alopl.impl.	5f109	Resek.nádoru vonk.nosa primár.zošíťím
5c953.1↔	Vým.impl.orbity so zav.oplášť.alopl.impl.	5f110	Rekonštr.defektu vonk.nosa otočným lalokom
5c953.2↔	Vým.impl.orb.so zav.transpl.s kožou a tuk.tk.	5f111	Vytvorenie nosa lokálnymi lalokmi
5c953.3↔	Vým.impl.o.so zav.drž.bul.z ner.,mp.mat.,s mv.int.,bez tit.s.	5f112.0	Rekonštrukcia nosa:vzdialenými lalokmi
5c953.4↔	Vým.impl.o.so zav.drž.b.z nerez.,mp.mat.,s mv.int.,s tit.sief.	5f112.1	Rekonštrukcia nosa mikrovaskulárnymi lalokmi
5c953.x↔	Výmena implantátu orbity,ostatné	5f113	Korekcia skeletu rázštepového nosa
5c962↔	Revízia implantátu orbity	5f114	Korekcia mäkkých častí rázštepového nosa
5c964↔	Odstránenie implantátu orbity	5f115↔	Korekcia nozdier rázštepového nosa
5c96x↔	Revízia a odstránenie implantátu orbity,ostatné	5f116	Operácia vrod.stenózy apertúra piriformis
5c970.0↔	Plastická rekonštrukcia orbity bez transplantátu	5f117	Otvorenie choanánej atérie
5c970.1↔	Plastická rekonštr.orbity so slizničným transpl.	5f118↔	Korekcia stenózy nosového vchodu
5c970.2↔	Plastická rekonštr.orbity s kožným transpl.	5f119.1	Korekcia nosového krídla excíziou kože
5c970.3↔	Plastická rekonštr.orbity s ostat.autológ.mat.	5f119.x	Korekcia nosového krídla iným spôsobom
5c970.4↔	Plastická rekonštr.orbity s aloplast.materiálom	5f11b.0↔	Korek.poklesnut.a deformov.nos.krídla pom.kost.štepú
5c970.x↔	Plastická rekonštr.orbity, ostatné	5f11b.1↔	Korek.poklesnut.a deformov.nos.krídla pom.allomateriálu
5c971↔	Primárna rekonštr.očného bulbu	5f11c.0	Sek.korek.krídla nosa/spod.nosa po rázšt:s pou.kost.štepú
5c972↔	Sekundárna rekonštr.očného bulbu	5f11c.1	Sekund.korek.krídla nosa/spod.nosa po rázšt:s pou.allomat.
5c973↔	Revízia dutiny orbity	5f195	Incízia abscesu nosa
5c97x↔	Revízia a rekonštrukcia orbity a očného bulbu:ostatné	5f200	Septorinoplastika
5c980↔	Rekonštrukcia steny orbity s orbitoplastikou	5f201	Septorinoplastika otvoreným prístupom
5c981↔	Rekonštr.steny orbity s metallic.platňami/implantátmi	5f202	Revízia po septorhinoplastike
5c982↔	Rekonštrukcia steny orbity s aloplast.materiálom	5f204	Extrakorporálna rekonštrukcia nosového septa
5c983↔	Rekonštr.steny orbity s lalokmi z galea aponeurot.	5f205	Septoplastika podľa Cottleho
5c984↔	Rekonštrukcia steny orbity s mikrovaskulár.lalokmi	5f206	Revízia po septoplastike
5c98x↔	Rekonštrukcia steny orbity,ostatné	5f207.1	Uzáver perforácie nosového septa implantátom
5c992↔	Resekcia tukového tkaniva z orbity	5f207.2	Uzáver perforácie nosového septa lokálnymi lalokmi
5c994↔	Vloženie extrabulbárneho nosiča medikamentov	5f207.x	Uzáver perforácie nosového septa,iný
5d001.10↔	Incízia ušnice	5f20a	Saundersova dermooplastika nosového septa
5d001.11↔	Incízia othematómu	5f290	Excízia z nosového septa
5d002.1↔	Odstránenie preaurikulárnej fistuly	5f291	Incízia a evakuácia hematómu/abscesu nos.septa
5d002.2↔	Odstránenie preaurikulárnej cysty	5g10b	Sutúra extrakčnej rany
5d002.4↔	Excízia lézie ušnice	5g20e	Osteoplastika alveolár.výbežku distrakciou
5d003.1↔	Parciálna resekcia ušnice postihnutej nádorom	5g20g.1	Trepanácia alveolu v oblasti apexu zuba

5g20g.x	Trepanácia alveolu:iná	5j141.20↔	Lobektómia bez bronchopl.,tsk.bez lymfaden.s použ.sv.
5g20h.1	Resekcia alveolu pri rázštepe	5j141.21↔	Lobektómia bez bronchopl.,tsk.s lymfadenkt.s použ.sv.
5g20h.x	Resekcia alveolu:iná	5j142.10↔	Lobektómia s bronchoplast.,torakotomicky bez lymfadenkt.
5g20k	Kortikotómia alveolu v okolí zuba	5j142.11↔	Lobektómia s bronchoplastikou,torakotomicky s lymfadenkt.
5g20m.0	Repoz.fragm.alv.,alv.výbež.v rozs.1 kvadr.s jednoduch.fix.	5j142.20↔	Lobektómia s bronchopl.,torakoskopicky bez lymfadenkt.
5g20m.1	Repoz.fragm.alv.,alv.výbež.v rozs.oboch kvadr.s jednod.fix.	5j142.21↔	Lobektómia s bronchopl.,torakoskopicky s lymfadenkt.
5g20m.2	Repoz.fragm.alv.,alv.výbež.v rozs.1 kvadrantu s ostesynt.	5j144.00↔	Rozšír.lobektómia,torakotom.bez lymfadenektómie
5g20m.3	Repoz.fragm.alv.,alv.výbež.v rozs.oboch kvadr.s ostesyntéz.	5j144.01↔	Rozšír.lobektómia,torakotom.s lymfadenektómiou
5g20n	Zatv.repoz.a fixácia zlom.alveolu v rozsahu 1sextantu	5j14a.00↔	Bilobektómia bez bronchopl.,torakotomicky bez lymfaden.
5g220.0	Alveoloplast.s použ.kožného/sliznicového štepu	5j14a.01↔	Bilobektómia bez bronchopl.,torakotomicky s lymfadenkt.
5g220.1	Alveoloplast.s použ.kost.štetu/cudz.mat.	5j14a.20↔	Bilobektómia bez bronchopl.,torakoskopicky bez lymfaden.
5g220.2	Alveoloplast.s pou.kost.štetu využ.biomed.technológií	5j14a.21↔	Bilobektómia bez bronchopl.,torakoskopicky s lymfadenkt.
5g222.2	Osteoplast.alveol.výbežku autológ.kost.štetom	5j14b.00↔	Bilobek.bez bronchopl.,torakot.bez lymfad.s použ.svork.
5g222.3	Osteoplast.alveol.výbežku alogén.kost.štetom	5j14b.01↔	Bilobek.bez bronchopl.,torakot.s lymfaden.s použ.svork.
5g223	Vestibuloplastika	5j14b.20↔	Bilobek.bez bronchopl.,torakosk.bez lymfad.s použ.svork.
5g224	Rekonštrukcia dentoalveolárneho oblúka	5j14b.21↔	Bilobek.bez bronchopl.,torakosk.s lymfad.s použ.svork.
5g225↔	Oper.rázštetu dentoalveolár.oblúka jednostranne	5j14c.11↔	Bilobektómia s bronchoplastikou,torakotom.s lymfadenkt.
5g226↔	OP rázštetu dentoalv.obl.mukoperiostál.lalokom 1-str.	5j14c.20↔	Bilobektómia s bronchopl.,torakoskopicky bez lymfaden.
5g227	Prim.plast.oroantrál.komun.mobiliz.vestib.mukoperiost.lal.	5j14c.21↔	Bilobektómia s bronchopl.,torakoskopicky s lymfadenkt.
5g228	Sek.plast.oroantrál.komunik.mobiliz.palatinál/iným lalok.	5j14e.00↔	Rozšírená bilobektómia,torakotom.bez lymfadenekt.
5g229	Plast.oroantrál.komunikácie a oronazál.komunikácie	5j14e.01↔	Rozšírená bilobektómia,torakotomicky s lymfadenekt.
5g22a	Egalizácia alveolárneho výbežku	5j14x↔	Iná lobektómia alebo bilobektómia
5g22b	Repoz.fragm.alveolu/alveolár.výbežku	5j150.00↔	Pneumonektómia,torakotomicky bez lymfadenektómie
5g22c	Poextrakčná korekcia alveolu intrúziou	5j150.01↔	Pneumonektómia,torakotomicky s lymfadenektómiou
5g22d.1	Zväčšenie alveolu v obl. jedného sextantu	5j151.00↔	Pneumonektómia,torakoskop.bez lymfaden.s použ.svork.
5g22d.2	Zväčšenie alveolu v obl.dvoch sextantov	5j151.01↔	Pneumonektómia,torakoskopicky s lymfaden.s použ.svork.
5g22d.3	Zväčšenie alveolu v oblasti troch sextantov	5j152↔	Pneumonektómia bez bronchoplastiky s použitím svorkovača
5g22e.1	Rekonštrukcia alveolov jednostranne	5j153↔	Pneumonektómia bez bronchopl.s ručnou sutúrou priedušky
5g22e.2	Rekonštrukcia alveolov obojstranne	5j154↔	Rozšírená pneumonektómia
5g22f	Orálna alveoloplastika	5j155↔	Pneumonektómia s resekciou tracheálnej kariny
5g521.1	Parciálna resekcia hornej pery	5j401	Endoskopické zav.stentu do priedušky a veľkých bronchov
5g521.2	Parciálna resekcia dolnej pery	5j403	Excizia patol.lézie tracheobronchiálneho stromu:bsk.
5g522	Excizia lézie pery	5j406.1	Esk liečba patol.lézií v tracheobronchiál.strome laser
5g523	Subtotálna resekcia pery	5j406.2	Esk Th patol.lézií v tracheobr.strome elektrokaut.a/al.Ar plazm
5g524	Totálna resekcia pery	5j406.3	Esk Th patol.lézií v tracheobronch.strome kryoresekciou
5g904	Excizia spodiny dutiny ústnej	5j410.0	Sutúra parenchýmu pľúc,torakotomicky
5g905	Plicektómia	5j410.2	Sutúra parenchýmu pľúc,torakoskopicky
5g906↔	Excizia lézie líca	5j411.00	Uz.bronchopleurál.fistuly,torakotomicky bez použ.svork.
5g907	Probatória excizia z dutiny ústnej a faryngu	5j411.01	Uz.bronchopleurál. fistuly,torakotomicky s použ.svork.
5g908	Exenterácia spodiny dutiny ústnej jednostranne	5j411.1	Uzáver bronchopleurálnej fistuly,bronchoskopicky
5g909	Totálna exenterácia spodiny dutiny ústnej	5j411.20	Uz.bronchopleurál.fistuly, torakoskopicky bez pou.svork.
5g90a	Incizia a drenáž spodiny dutiny ústnej	5j411.21	Uzáver bronchopleurál.fistuly,torakoskop.s použ.svork.
5g90b	Parciálna resekcia spodiny dutiny ústnej	5j491	Resekcia emfyzémovej buly/systému búl
5g90v	Mikrovaskul.transplantácia svalu v tvár.obl.	5j494	Dekompresia tenzných pľúcnych búl,torakoskopicky
5g913	Rekonštrukcia rázštetu podnebia s použ.faryngeál.laloka	5j495.0	OP spontánneho pneumotoraxu,torakotomicky
5g914	Cheilosutúra a palatoplast.kombi.rázštetu pery a podnebia	5j495.2	OP spontánneho pneumotoraxu,torakoskopicky
5h230	Ošetrovanie zlomeniny chrupiek hrtana	5j496.50	Impl./vým.endobronchiál.ventil.syst.,endok.1ventil
5h231	Supraglotoplastika	5j496.51	Impl./vým.endobron.ventil.syst.,endok.2vent
5h292	Výmena ventilovej protézy	5j496.52	Impl./vým.endobron.vent.syst.,endok.3vent
5h293	Resekcia vrodenej diafragmy hrtana	5j496.53	Impl./vým.endobron.vent.syst.,endok.4vent
5h302.21	Chirurgické uzavretie tracheostómie	5j496.54	Impl./vým.endobr.vent.syst.,endok.5/viac vent
5h302.23	Uzavretie fistuly po tracheotómii	5j520.01↔	Resek.časti steny hrudníka,uzáv.defektu autológ.mat.
5h302.3	Implant.chrupky rebra do okolia tracheostóm(aj odber chrup)	5j520.02↔	Resek.časti steny hrudníka,uzáv.defektu alogén.mat.
5j130.0	Objem redukujúca operácia pľúc,torakotomicky	5j547.1	Stabilizácia hrudníka bez použ.ostesynt.mat
5j130.1	Objem redukujúca operácia pľúc,bronchoskopicky	5j547.2	Stabilizácia hrudníka s použitím osteosyntetického materiálu
5j130.2	Objem redukujúca operácia pľúc,torakoskopicky	5j560.0	Pleurektómia(abrázia),torakotomicky
5j131.00↔	Segment.res.pľúc,torakotom.bez lymfadenekt.bez pou.svork	5j560.2	Pleurektómia(abrázia),torakoskopicky
5j131.01↔	Segment.res.pľúc,torakotom.s lymfadenekt.bez pou.svork	5j561.0	Pleurodóza a/alebo dekortikácia pľúc,torakotomicky
5j131.20↔	Segment.res. pľúc,torakoskop.bez lymfadenkt.bez pou.svork	5j561.2	Pleurodóza a/alebo dekortikácia pľúc,torakoskopicky
5j131.21↔	Segment.res.pľúc,torakoskop.s lymfadenekt.bez pou.svork	5j561.x	Pleurodóza a/alebo dekortikácia pľúc, iná
5j132.00↔	Segment.res.pľúc,torakot.bez lymfadenkt.s použ.svork	5j562	Pleurostómia
5j132.01↔	Segment.res.pľúc,torakot.s lymfadenkt.s použ.svork	5i570.5	Rev.v cievl.chir.pre krv:revízia arterio-venózneho shuntu
5j132.20↔	Segment.res.pľúc,torakosk.bez lymfadenekt.s pou.svork	5n020.1	Rekonštr.pas.paž.ako s.v:retrostern.,Gastr.p.up" s int.an.
5j132.21↔	Segment.res.pľúc,torakosk.s lymfadenekt s pou.svork	5n020.2	Rek.pasáže paž.ako s.v:retrostern.,Gastr.p.up" a cervik.anast
5j140.00↔	Lobektómia bez bronchopl.,torakot.bez lymfadenkt.bez p.sv.	5n020.3	Rek.pas.paž.ako s.vyk:retrostern:vol.interpoz.ten.čr.
5j140.01↔	Lobektómia bez bronchopl.,torakotom.s lymfadenkt.bez p.sv.	5n020.4	Rek.pas.paž.ako samost.vyk:retrostern:s interpoz.hrub.čr.
5j140.20↔	Lobektómia bez bronchopl.,torakosk.bez lymfadenkt.bez p.sv.	5n020.x	Rekonštr.pasáže pažer.ako sam.vyk:retrostern.priestor:ost.
5j140.21↔	Lobektómia bez bronchopl.,torakosk.s lymfadenkt.bez p.sv.	5n021.1	Rek.pas.paž.-sam.v:pôvod.lôžku pažer.:Gastr.p.up"s int.anst
5j141.00↔	Lobektómia bez bronchopl., tkt.bez lymfad. s použ.sv.	5n021.2	Rek.pas.pažer-s.v:pôvod.lôžku pažer.:Gastr.p.up"s cervik.anast
5j141.01↔	Lobektómia bez bronchopl.,tkt.s lymfadenkt.s použ.sv.	5n021.3	Rek.pas.paž.-s.v:pôvod.lôžku pažer:voln.interpoz.ten.čr.

5n021.4	Rek.pas.paž.-s.v.pôvod.lôžku pažer:s interpoz.hrub.čr.	5n09k.02	Otv.chir.zav/vým.sameexp.prot.do pažer:1pr.s antireflu.ven.
5n021.x	Rekonštr.pasáže pažer.ako sam.výk:v pôvod.lôžku pažer:ost.	5n09k.04	Otv.chir.zav/vým.sameexp.prot.do pažer:1pr.s antireflux.v.2bez
5n022.0	Ezofagostómia ako samost.výk:cervikálna (slinná fistula)	5n09k.05	Otv.chir.zav/vým.sameexp.prot.pažer:>3,z toho1s antireflux.v.
5n022.x	Ezofagostómia ako samostatný výkon:ostatné	5n09l.0	Otv.chir.zav./výmena neexpandovateľnej protézy do pažer.
5n029.1	I.rekntš.pas.pažer.,sam.v.Gastr.pull up s intratorak.anast.	5n100	Gastrotómia(vrátane odstránenia cudz.t.) bez ďalš.výk.
5n029.2	I.rekonšt.pas.pažer.,sam.v.Gastr.pull up s cervik.anast.	5n101	Gastrotómia so zavedením 1 ezofageálneho tubusu
5n029.3	I.rekonšt.pas.pažer.ako samost.výk.s voľnou interpoz.tenk.čr	5n103	Iná gastrotómia
5n029.4	Iná rekon.pasáže pažer.ako samost.v.s interpozíciou hr.čreva	5n120	Atypická parc.res.žalúdka:segmentárna resekcia
5n029.x	Iná rekonštr.pasáže pažeráka ako samost.v:ostatné	5n121	Atypická parc.res.žalúdka:resek.kardie s vytiah.zvyš.žal.
5n02a	Rkšt.pas.p.atr.pažer.a oš.1 vr.ezfgtrach.fis.s ez-ez.anst.b.u.fis	5n122	Atypická parc.res.žalúdka:antrektómia
5n02b	Rkšt.pas.p.atr.ž.ž.paž.a oš.1 vr.ezfgtrach.fis:s ez-ez.anst.s uz.fis	5n123.0	Biliopankr.diverzia (Scopinaro):laparotom.
5n02c	Rkšt.pas.p.atr.ž.paž.a oš.1 vr.ezfgtrach.fis:s interpoz.b.u.f.	5n123.2	Biliopankreat.diverzia (Scopinaro):lsk.
5n02d	Rkšt.pas.p.atr.paž.a oš.1 vr.ezfgtrach.fis:s interpoz.s uz.fist.	5n123.4	Biliopankr.diverzia (Scopinaro):konverzia lsk-lpt.
5n02e	Rkšt.pas.p.atr.paž.a oš.1 vr.ezfgtrach.fis:trnsmdst.náh.b.uz.f	5n124.0	Biliopankreat.diverzia s duodenál.switchom:lpt.
5n02f	Rkšt.pas.p.atr.paž.a oš.1 vr.ezfgtrach.fis:trnsmdst.náh.uz.fis.	5n124.2	Biliopankreat.diverzia s duodenál.switchom:lsk.
5n02g	Rkšt.pasáže p.atr.paž.a oš.1vr.ezfgtrach.fis:elong.pažeráka	5n124.4	Biliopankreat.diverzia s duod.switch:konverzia lsk.-lpt.
5n02x	Rkšt.pas.pažer.atr.ž.ž.paž.a oš.1 vr.ezfgtrach.fis:iná	5n125.0	Vytv.žal.s-priprava pre biliopankr.diver.s dd.sw(l.fáza):lpt.
5n040	Parc.cervikálna ezofagektómia bez obnovenia kont.	5n125.2	Vytv.žal.s-pripr.pre biliopankr.diver.s duod.sw(l.fáza):lsk.
5n041	Parc.torakálna ezofagektómia bez obnovenia kont.	5n125.4	Vyt.žal.s-pripr.pre biliop.diver.s dd.sw(l.fáza):konver.lsk.-lpt.
5n042	Parc.torakoabd.ezofagektómia bez obnovenia kont.	5n126.0	Duod.sw.s tv.1 spol.kan.ten.čr. po vytv.1žal.s(II.fáza):lpt.
5n043	Parc.abdominálna ezofagektómia bez obnovenia kont.	5n126.2	Duod.sw.s tv.1 spol.kan.ten.čr. po v.1ž.sondy(II.f):lsk.
5n049	Iná parc.ezofagektómia bez obnovenia kont.	5n126.4	Duod.sw.s tv.1 spol.kan.ten.čr. po v.1ž.s(II.f):konv.lsk.-lpt.
5n04a	Parc.torakálna ezofagektómia s obnovením kont.	5n129	Iná atypická parciálna resekcia žalúdka
5n04b	Parc.torakoabdominálna ezofagektómia s obnov.kont.	5n12a	Revizia po.res.žal:násl.reviz.po Billroth-I res.
5n04c	Parc.abdominálna ezofagektómia s obnovením kont.	5n12b	Rev.po.res.žal:premena Billroth-I-res.na Billroth-II rekonšt.
5n04x	Iná parc.ezofagektómia s obnovením kontinuity	5n12c	Rev.po.res.žal:premen.Billroth-I-res.na Roux-Y anast.
5n054.1	Tot.abdmncrv.ezfgkt.bez obn.kont.,tupá disek,krčná ezofagost	5n12d	Revizia po.res.žal:násl.resek.po Billroth-II resek.
5n054.2	Tot.torakoabdm.ezfgkt.bez obn.kont. bez ly-ekt,krč.ezofagost	5n12e	Rev.po.res.žal:premen.Billroth-II res.na Billroth-I rekonšt.
5n054.3	Tot.torakoabdm.ezfgkt.bez obn.kont.s lymfadenekt,krč.ezofagost	5n12f	Rev.po.res.žal:prem.Billroth-II res.na Roux-Y anas.
5n054.x	Iná totálna ezofagektómia bez obnov.kontinuity,krč.ezofagost	5n130	Parc.2/3 resekcia žalúdka s gastroduodenostómiou [B-I]
5n05a.10	Tot.abdmncrv.ezfgkt.s obn.kon.G.p.u.s intrat.an.,o.ch.so sv	5n131	Parc.2/3 resekcia žalúdka s gastrojejunostómou [B-II]
5n05a.11	Tot.abdmncrv.ezfgkt.s obn.kon.G.p.u.s intrat.an.,hybrid so sv	5n132	Parc.2/3 resekcia žalúdka s gastrojejunostómou cez Roux-Y
5n05a.12	Tot.miniinv.abdmncrv.ezfgkt.s obn.kon.G.p.u.s intrat.an.,svor	5n139	Parciálna 2/3 resekcia žalúdka:ostatné
5n05a.20	Tot.abdmncrv.ezfgkt.obn.kon.G.p.up s cervik.anst.,o.ch.svork	5n13a.0	Subt.res.ž(4/5):s gastrojejunost.analg.B-II bez LNE
5n05a.21	Tot.abdmncrv.ezfgkt.obn.kon.G.p.up s cervik.anas.,hybrid sv	5n13a.1	Subt.res.ž(4/5):s gstrijnst.anlg.B-II so syst.čias.odstr.LU
5n05a.22	Tot.miniinv.abdmncrv.ezfgkt.obn.kon.G.p.up s cerv.ans.svork	5n13a.2	Subt.res.žal(4/5)s gstrjejnst.anlg.B-II s lymfaden.
5n05a.3	Tot.abdmncrv.ezfgkt.s obn.kontin.s voľ.interpoz.tenk.čr.	5n13b.0	Subt.res.žal(4/5):s gastrojejnst.Roux-Y-anst:bez LNE
5n05a.4	Tot.abdcerv.ezfgkt.s obn.kontinuity s interpoz.hr.č.	5n13b.1	Subt.res.ž(4/5):s gstrijnst.Roux-Y-anst:so syst.č.ods.LU
5n05a.x	Tot.abdcerv.ezfgkt.s obnovením kontinuity:ost.	5n13b.2	Subt.rs.žal(4/5):s gastrojejnst.Roux-Y-anst:s LNE
5n05b.10	Tot.thrkabdm.ezfgkt.obn.kont.b.LNE G.p.u.s intrat.an.,o.ch.sv	5n13c.0	Subtot.res.žalúdka (4/5)s interpozíciou ten.čr.bez LNE
5n05b.11	Tot.thrkabdm.ezfgkt.obn.kont.b.LNE G.p.u.s intrat.an.,hyb.sv	5n13c.1	Subt.rs.žal(4/5)s interpoz.tenk.čr.so syst.čias.odstr.LU
5n05b.12	T.miniinv.trkabdm.ezfgkt.obn.kont.b.LNE G.p.u.s intrat.an.sv	5n13c.2	Subtot.res.žalúdka (4/5)s interpozíciou tenk.čr.s LNE
5n05b.20	Tot.thrkabdm.ezfgkt.obn.kont.b.LNE G.p.u.s cervik.an.,o.ch.sv	5n13x.0	Iné subtot.res.žalúdka (4/5) bez lymfadenektómie
5n05b.21	T.thrkabdm.ezfgkt.obn.kont.b.LNE G.p.u.s cervik.an.,hybr.sv.	5n13x.1	Iné subt.res.žal(4/5) so syst.čias.odstr.LU
5n05b.22	T.miniinv.torakabdm.ezfgkt.obn.kont.b.LNE G.p.u.cerv.an.sv.	5n13x.2	Iné subtot.res.žalúdka (4/5) s lymfadenektómou
5n05b.3	Tot.thrkabdm.ezfgkt.s obn.kont.b.LNE s voľ.interpoz.tenk.čr.	5n140.0	Tot.GE s ezfgjjunost.analg.B-II bez tv.rezerv.bez LNE
5n05b.4	Tot.thrkabdm.ezfgkt.s obn.kont.bez LNE s interpozíciou hr.č.	5n140.1	Tot.GE s ezfgjjunost.analg.B-II bez tv.rzv.so syst.čias.ods.LU
5n05b.x	Tot.thrkabdm.ezfgkt.s obn.kont.b.LNE:ost.	5n140.2	Tot.GE s ezfgjjunost.analg.B-II bez tvorby rvz.s LNE
5n05c.10	T.thrkabdm.ezfgkt.obnov.kont.s LNE G.p.up:intrat.an,o.ch.sv.	5n141.0	Tot.GE s ezfgjjunost.analg.B-II s tv.rzv.bez LNE
5n05c.11	T.thrkabdm.ezfgkt.obn.kont.s LNE G.p.up:intrat.an.,hybr.sv.	5n141.1	Tot.GE s ezfgjjunost.analg.BII s tv.rzv.so syst.č.odstr.LU
5n05c.12	T.miniinv.trkabdm.ezfgkt.obn.kont.s LNE G.p.up:intrat.an.svork	5n141.2	Tot.GE s ezfgjjunost.analg.BII s tv.rzv.s LNE
5n05c.20	T.thrkabdm.ezfgkt.obn.kont.s LNE„G.p.up“ s cerv.an.,o.ch.sv.	5n142.0	Tot.GE s ezfgjjunost.Roux-Y anast bez tv.rezerv.bez LNE
5n05c.21	T.thrkabdm.ezfgkt.obn.kont.s LNE„G.p.up“ s cerv.an.,hybr.sv.	5n142.1	Tot.GE s ezfgjjunost.Roux-Y anast bez tv.rzv.so syst.č.odstr.LU
5n05c.22	T.miniinv.trkabdm.ezfgkt.obn.kont.s LNE„G.p.up“cerv.an.svork	5n142.2	Tot.GE s ezfgjjunost.Roux-Y anast bez tv.rzv.s LNE
5n05c.3	Tot.thrkabdm.ezfgkt.s obnov.kont.s LNE:s voľ.interpoz.tenk.čr.	5n143.0	Tot.GE s ezfgjjunost.Roux-Y anast s tv.rzv.bez LNE
5n05c.4	Tot.thrkabdm.ezfgkt.s obnov.kont.s LNE:s interpoz.hr.č.	5n143.1	Tot.GE s ezfgjjunost.Roux-Y anast s tv.rzv.so syst.č.odstr.LU
5n05c.x	Totálna.thrkabdm.ezfgkt.s obnov.kont.s LNE:ost.	5n143.2	Tot.GE s ezfgjjunost.Roux-Y anast s tv.rzv.s LNE
5n05x.3	Iná tot.ezofagektómia s obnov.kont:voľnou interpoz.tenk.čr.	5n144.0	Tot.GE s interpoz.tenk.čr.bez tvorby rvz bez LNE
5n05x.4	Iná tot.ezofagektómia s obnovením kont:s interpoz.hr.č.	5n144.1	Tot.GE s interpozíciou tenk.čr.bez tv.rzv.so syst.č.odstr.LU
5n05x.5	Salvage ezofagektómia	5n144.2	Tot.GE s interpoz.tenk.čreva bez tvorby rvz.s LNE
5n05x.x	Iná totálna ezofagektómia s obnovením kont:ost.	5n145.0	Tot.GE s interpoz.tenk.čr.s tvorbou zv bez LNE
5n060.1	Subt.ezfgkt.torakofrenolaparotom. s náhradou žal.	5n145.1	Tot.GE s interpozíciou tenk.čr.s tv.rzv.so syst.čias.ods.LU
5n060.2	Subt.ezfgkt.torakofrenolaparot.,voľnou interpoz.tenk.čr.	5n145.2	Tot.GE s interpoz.tenk.čreva s tv.rzv.s LNE
5n060.3	Subt.ezfgkt.torakofrenolaparot.,s interp.hr.čreva	5n146.0	Tot.GE, ektómia zvyškového žalúdka bez LNE
5n060.x	Subtotálna ezofagektómia torakofrenolaparotomicky, ost.	5n146.1	Tot.GE, ektómia zvyšk.žalúdka so syst.čias.odstr.LU
5n094.0	Primárna sutúra na pažeráku:laparotomicky	5n146.2	Tot.GE,ektómia zvyškového žalúdka s LNE
5n094.6	Primárna sutúra na pažeráku:endoskopicky	5n14a.0	Tot.GE so subt.res.pažer.s interpozíciou ten.čr.bez LNE
5n09j.00	Otv.chir.zav/vým.samoexp.protézy do paž:1bez antirefl.vent	5n14a.1	Tot.GE so sbt.rs.pažer.s interpoz.tenk.čr.so syst.čias.odstr.LU
5n09j.01	Otv.chir.zav/vým.samoexp.pr.do pažer:2bez antirefl.vent	5n14a.2	Tot.GE so subt.res.pažer.s interpozíciou ten.čr.s LNE
5n09j.03	Otv.chir.zav/vým.samoexp.pr.do pažer.:>3bez antiref.ven	5n14b.0	Tot.GE so subt.res.pažeráka s interpozíciou hr.čr.bez LNE

5n14b.1	Tot.GE so sbt.rs.pažer.s interpoz.hr.čr.so syst.čas.odstr.LU	5p505.1	Krvavá repozícia na predkožke pre parafimózu v celk.anestézii
5n14b.2	Tot.GE so sbt.resek.pažer. s interpozíciou hr.čr.s LNE	5p505.2	Nekrvavá repoz.na predkožke pre parafimózu v CA
5n14x.00	Iná tot.GE bez subtotal.resekcie pažer.bez LNE	5p506	Uvoľn.prepuciálnych zrastov na predkožke[synechiolýza]
5n14x.01	Iná tot.GE bez subtotal.resekcie pažer.so syst.čas.odstr.LU	5p521	Čiastočná amputácia penisu
5n14x.02	Iná tot.GE bez subtotal.resekcie pažer.s LNE	5p522	Totálna amputácia penisu
5n14x.10	Iná tot.GE so subtot.res.pažeráka bez lymfadenektómie	5p523	Emaskulinizácia penisu
5n14x.11	Iná tot.GE so sbt.resek.pažer.so sytem.čas.syst.odstr.LU	5p530	Sutúra penisu pri poranení
5n14x.12	Iná tot.GE so sbt.resekciou pažer.s lymfadenektómiou	5p531	Narovnanie tela penisu
5n150.0	Rozš.subt.res.žal.s gstrjinst.anlog.B-II bez LNE	5p532	Plast.rekonštrukcia penisu pri zmene pohlavia
5n151.0	Rzš.sbt.rs.ž.s gstrjinst.Roux-Y-anst.bez LNE	5p533	Úprava penoskrotálnej transpozície
5n152.0	Rozš.subt.res.žalúdka s interpozic.ten.čr.bez LNE	5p534	Operácia zanoreného penisu
5n159	Rozš.subt.res.žalúdka bez syst.odstr.LU:ostatné	5p535	Operácia zlomeniny penisu
5n15a.2	Rozš.sbt.rs.ž.s gstrjinst.anlg.B-II so systemat.LNE	5p536	Preťatie ligamentum suspensorium penis
5n15b.2	Rozš.sbt.res.žal.s gstrjinst.Roux-Y-anast.so systemat.LNE	5p537	Operácie pri induratio penis plastica
5n15c.2	Rozš.subt.res.žalúdka s interpozic.ten.čr.so systemat.LNE	5p53x	Plastická rekonštrukcia penisu:ost.
5n15x	Rozš.subt.res.žalúdka so syst.odstr.LU:ostatné	5p599	Replantácia na penise
5n160.0	Rozš.GE(s res.sused.org.)s ezfgjinst.anlg.B-II bez tv.rzv.bez LNE	5q596	Adheziolýza vaginálne
5n160.2	Rozš.GE(s res.s.org.)s ezfgjinst.anlg.B-II bez tv.rzv.so syst.LNE	5t880.0↔	Odobr.fasciokut.lal.svalu,šf.a fasc.s mikrovask.anastm:hl,krk
5n161.0	Rozš.GE(s res.sused.org.)s ezfgjinst.anlg.B-II stv.rzv.bez LNE	5t880.1↔	Odobr.fasciokut.l.svalu,šf.a fasc.s mikrovask.anast:ram,axi.
5n161.2	Rozš.GE(s res.s.org.)s ezfgjinst.anlg.B-II s tv.rzv.so syst.LNE	5t880.2↔	Odobr.fasciokut.l.sv.,šf.a fasc.s mikrovask.anast:ram.,lakeť
5n162.0	Rozš.GE(s res.sused.o.)s ezfgjinst.Roux-Y bez tv.rzv.bez LNE	5t880.3↔	Odobr.fasciokut.lal.sv.,šf.a fasc.s mikrovask.anastm:predl.
5n162.2	Rozš.GE(s res.s.org.)s ezfgjinst.Roux-Y bez tv.rzv.so syst.LNE	5t880.4↔	Odob.fasciok.l.sv.,šf.a fasc.s mikrovask.anast:hr.sten,chr.b.
5n163.0	Rozš.GE(s res.sused.o.)s ezfgjinst.Roux-Y s tv.rzv.bez LNE	5t880.5↔	Odobr.fasciok.l.svalu,šf.a fasc.s mikrovask.anast:bruš.stena
5n163.2	Rozš.GE(s res.s.org.)s ezfgjinst.Roux-Y s tv.rzv.so syst.LNE	5t880.6↔	Odobr.fasciok.l.sv.,šf.a fasc.s mikrovask.anast:ing.gen,gl.obl.
5n164.0	Rozš.GE(s res.sused.o.)s ezfgjinst.interp.t.č.bez tv.rzv.bez LNE	5t880.7↔	Odobr.fasc.lal.svalu,šf.a fasc.s mikrovask.anastm:stehn.,kol.
5n164.2	Rozš.GE(s res.s.org.)s ezfgjinst.interp.t.č.bez tv.rzv.so syst.LNE	5t880.8↔	Odobr.fasciok.l.sv.,šf.a fasc.s mikrovask.anast:predk.
5n165.0	Rozš.GE(s res.sused.o.)s ezfgjinst.interp.t.č.s tv.rzv.bez LNE	5t880.9↔	Odobr.fasciok.l.svalu,šf.a fasc.s mikrovask.anast:noha
5n165.2	Rozš.GE(s res.s.org.)s ezfgjinst.interp.t.č.s tv.rzv.so syst.LNE	5t880.x	Odobr.fasciok.lalok.svalu,šf.a fasc.s mikrovask.anast:ost.
5n166.2	Rozš.GE,ektómia zbytk.časti žalúdka so syst.LNE	5t881.0↔	Odobr.septokut.l.sval,šf.a fasc.mikrovask.anast:hlava,krk
5n16x	Rozš.GE (s res.iného sus.org.)so systematickou LNE:ost.	5t881.1↔	Odobr.septokut.lal.sval,šf.a fasc.mikrovask.an:rameno,axi.
5n16x.0	Rozš.GE (s res.iného sus.org.) bez lymfadenektómie:ost.	5t881.2↔	Odobr.septokut.l.sval,šf.a fasc.mikrovask.anastm:ram.,lakeť
5n19a	Resekcia pyloru s gastroduodenostómiou	5t881.3↔	Odobr.septokut.lal.sval,šf.a fasc.mikrovask.anastm:predlakt
5n590.0	Biopsia pečene, laparotomicky	5t881.4↔	Odobr.septok.l.sval,šf.a fasc.mikrovask.anast:hr.stena,chr.b.
5n590.2	Biopsia pečene, laparoskopicky	5t881.5↔	Odobr.septokut.l.sval,šf.a fasc.mikrovask.anastm:bruš.stena
5n853	Uzavretie hernie v jazve s alogén.mat.	5t881.6↔	Odobr.septok.l.sval,šf.a fasc.mikrovask.anast:ing.gen,gl.obl.
5n854.1	Uzavretie hernie v jazve s alopl.mat.lsk.transperitoneálne	5t881.7↔	Odobr.septokut.lal.sv.,šf.a fasc.mikrovask.anastm:steh.,kol.
5n854.3	Uzavr.her.v jazve s alopl.mat.otv.ch.ako posil.bruš.st.	5t881.8↔	Odobr.septokut.l.sval,šf.a fasc.mikrovask.anastm:predk.
5n854.4	Uzavr.her.v jazve s alopl.mat.otv.ch.ako náhrada bruš.st.	5t881.9↔	Odobr.septokut.laloka sval,šf.a f.mikrovask.anast:noha
5n854.x	Uzavretie hernie v jazve s alopl.mat.ostatné	5t881.x	Odobr.septokut.l.sval,šf.a fascie mikrovask.anastm:ost.
5n910	Biopsia peritonea:laparotomicky	5t882.0↔	Odobr.myokut.l.sval,šf.a fasc.mikrovask.anastm:hlava,krk
5n911	Exploratívna laparotómia	5t882.1↔	Odobr.myokut.l.sval,šf.a fasc.mikrovask.anast:rameno,axi.
5n912	Laparotómia s drenážou	5t882.2↔	Odobr.myokut.l.sval,šf.a fasc.mikrovask.anastm:ram.,lakeť
5n913	Relaparotómia	5t882.3↔	Odobr.myokut.lal.sval,šf.a fasc.mikrovask.anastm:predlakt
5n914	Second-look-laparotómia	5t882.4↔	Odobr.myokut.l.sval,šf.a fasc.mikrovask.anast:hr.stena,chr.b.
5n91x	Laparotómia a lumbotómia, ostatné	5t882.5↔	Odobr.myokut.l.sval,šf.a fasc.mikrovask.anastm:bruš.stena
5n930	Sutúra brušnej steny po poranení	5t882.6↔	Odobr.myokut.l.sval,šf.a fasc.mikrovask.anast:ing.gen,gl.obl.
5n991.1	Sekundárne uzavretie brušnej steny	5t882.7↔	Odobr.myokut.l.sval,šf.a fasc.mikrovask.anastm:steh.,koleno
5n991.2	Definitívne uzavretie brušnej steny	5t882.8↔	Odobr.myokut.l.sval,šf.a fasc.mikrovask.anastm:predkol.
5n991.x	Ostatné uzávery brušnej steny a peritonea	5t882.9↔	Odobr.myokut.laloka sval,šf.a f.mikrovask.anast:noha
5n993	Odstránenie cudzieho telesa z brušnej dutiny	5t882.x	Odobr.myokut.l.sval,šf.a fascie mikrovask.anastm:ost.
5n997	Odstránenie katéetrového systému z brušnej dutiny	5t883.0↔	Odobr.osteo-myok/fasciok.l.sv,šf.a f.mikrovask.anast:hl,krk
5n998.0	Laparoskopia s drenážou	5t883.1↔	Odobr.osteo-myok/fasciok.l.sv,šf.a f.mikrovask.anast:ram,axi.
5n998.1	Laparoskopia s adheziolýzou	5t883.2↔	Odobr.osteo-myok/fasciok.l.sv,šf.a f.mikrovask.anast:ram,lak.
5n998.2	Laparotómia s adheziolýzou	5t883.3↔	Odobr.osteo-myok/fasciok.l.sv,šf.a f.mikrovask.anast:predl.
5p301.0↔	Orchiektómia bez epididymektómie:inguin.retencia semenn	5t883.4↔	Od.osteo-myok/fasc.lal.sv,šf.a f.mikrovask.anast:hr.st,chr.b.
5p301.2↔	Orchiektómia bez epididymektómie:skrotálne	5t883.5↔	Odobr.osteo-myok/fascio.l.sv,šf.a f.mikrov.anast:bruš.st.
5p302.0↔	Orchiektómia s epididymektómiou:inguin.reten.semennika	5t883.6↔	Odo.osteo-myok/fascio.l.sv,šf.a f.mikrov.anast:ing.gen,gl.obl
5p302.2↔	Orchiektómia s epididymektómiou:skrotálne	5t883.7↔	Odobr.osteo-myok/fascio.l.sv,šf.a f.mikrov.anast:steh,kol.
5p303.1↔	Abdominálna retencia semennika:lpt.	5t883.8↔	Odobr.osteo-myok/fasciok.l.sv,šf.a f.mikrov.anast:predkol.
5p303.4↔	Abdominálna retencia semennika:lsk.	5t883.9↔	Odobr.osteo-myok/fasciok.lal.sv,šf.a f.mikrov.anast:noha
5p304↔	"Rad.orchiekt,epididymekt.a odstránením"spermat.cord""	5t883.x	Odobr.osteo-myok/fasciok.lal.sv,šf.a f.mikrovask.anast:ost.
5p305.0↔	Odstr.zostávajúceho semennika:inguinálne	5t884.0↔	Odobr.iného transpl.sv,šf.a fasc.mikrovask.anast:hl,krk
5p305.2↔	Odstr.zostávajúceho semennika:skrotálne	5t884.1↔	Odobr.i.transpl.sv,šf.a fasc.mikrovask.anast:rameno,axila
5p306↔	Orchiektómia u novorod.pre intrauter.torziu testis:inguinál.	5t884.2↔	Odobr.i.transpl.sv,šf.a fasc.mikrovask.anast:ram,lakeť
5p30x↔	Orchiektómia:ost.	5t884.3↔	Odobr.i.transpl.sv,šf.a fasc.mikrovask.anast:predlakt
5p351↔	Sutúra semeníka po poranení	5t884.4↔	Odobr.i.transpl.sv,šf.a fasc.mikrovask.anast:hруд.sten,chr.b.
5p35x↔	Rekonštrukcia semeníka:ost.	5t884.5↔	Odobr.i.transpl.sv,šf.a fasc.mikrovask.anast:bruš.stena
5p503	Cirkumcizia	5t884.6↔	Odobr.i.transpl.sv,šf.a fasc.mikrovask.anast:ing.gen,gl.obl.
5p504	Frenuloplastika a plastika predkožky	5t884.7↔	Odobr.i.transpl.sv,šf.a fasc.mikrovask.anast:stehno,kol.
		5t884.8↔	Odobr.i.transpl.sv,šf.a fasc.mikrovask.anast:predkol.

5t884.9↔	Odobr.iného transpl.sv.šf.a fasc.mikrovask.anast:noha	5v143.9↔	Rad.a rozs.odstr.chor.tk.na ko a podk:pri.uz.ra:hist.kontr:ruka
5t884.x	Odobr.i.transplantátu sv.šf.a fasc.mikrovask.anast:ost.	5v143.a	R.a roz.ods.ch.tk.na k.a podk:prim.uz.r:hist.kontr:hr.st.,chrb
5t920↔	Amputácia intertorakoskopulárna	5v143.b	Rad.a rozs.odst.chor.tk.na k.a podk:prim.uz.ra:hist.kon:bruš.o
5t921↔	Exartikulácia v ramennom kĺbe	5v143.c	R.a rozs.ods.ch.tk.na k.a podk:prim.uz.r:hist.kontr:ing.genit.o
5t922↔	Amputácia v oblasti ramena	5v143.d	Rad.a rozs.ods.ch.tk.na ko.a podk:pri.uz.rany:hist.kontr:glut.o
5t923↔	Exartikulácia v laktovom kĺbe	5v143.e↔	Rad.a rozs.ods.ch.tk.na k.a podk:pri.uz.r:hist.kontr:stehn,kol
5t924↔	Amputácia v oblasti predlaktia	5v143.f↔	R.a rozs.ods.ch.tk.na k.a podkož:pri.uz.rany:hist.kont:predkol
5t92x↔	Amputácia a exartikulácia hornej končatiny, ostatné	5v143.g↔	Rad.a rozs.ods.chor.tk.koži a podk:prim.uz.ra:hist.kontr:noha
5t930↔	Exartikulácia v oblasti zápästia	5v262.0	Komb.plast.zákr.k.a podk:stopk.miest.lalok so vzdial.lal:pery
5t931↔	Amputácia v oblasti zápästia	5v281	Plastická rekonštrukcia hornej pery
5t932↔	Amputácia v oblasti stredy ruky	5v282	Plastická rekonštrukcia dolnej pery
5t933↔	Amputácia prsta ruky	5v283	Plastická rekonštrukcia ústneho kútika
5t934↔	Amputácia prsta s kožnou alebo svalovou plastikou	5v426.0	Dermabrázia veľkej povrch.plochy kož.vrstvy:pery
5t935↔	Exartikulácia prsta ruky	5v426.4	Dermabrázia veľkej povrch.plochy kož.vrstvy:ostat.č.hlavy
5t936↔	Exartikulácia prsta ruky s kožnou/svalovou plastikou	5v426.5	Dermabrázia veľkej povrch.plochy kož.vrstvy:krk
5t937↔	Egalizácia ruky resekciami 5.lúča	5v426.6↔	Dermabrázia veľkej povrch.plochy kož.vrstvy:rameno,axila
5t938↔	Egalizácia ruky resekciami 2.lúča	5v426.7↔	Dermabrázia veľkej povrch.plochy kož.vrstvy:ram.a lakeť
5t939↔	Egalizácia ruky resekciami 3. a 4.lúča	5v426.8↔	Dermabrázia veľkej povrch.plochy kož.vrstvy:predlaktie
5t93a↔	Amputácia transmetakarpálne	5v426.9↔	Dermabrázia veľkej povrch.plochy kož.vrstvy:ruka
5t93x↔	Amputácia a exartikulácia ruky, ostatné	5v426.a	Dermabrázia veľkej povrch.plochy kož.vrstvy:hруд.st.a chrbat
5t940↔	Hemipelvektómia	5v426.b	Dermabrázia veľkej povrch.plochy kož.vrstvy:bruš.obl
5t941↔	Nekompletná hemipelvektómia	5v426.c	Dermabrázia veľkej plochy kož.vrstvy:inguin.,genitál.o
5t942↔	Exartikulácia v bedrovom kĺbe	5v426.d	Dermabrázia veľkej povrch.plochy kož.vrstvy:glut.obl
5t943↔	Amputácia v oblasti stehna	5v426.e↔	Dermabrázia veľkej povrch.plochy kož.vrstvy:stehno a koleno
5t944↔	Amputácia v oblasti proximálneho stehna	5v426.f↔	Dermabrázia veľkej povrch.plochy kož.vrstvy:predkolenie
5t945↔	Amputácia v oblasti stredného a distálneho stehna	5v426.g↔	Dermabrázia veľkej povrch.plochy kož.vrstvy:noha(chodidlo)
5t946↔	Amputácia v oblasti kolena	5v426.x	Dermabrázia veľkej povrch.plochy kož.vrstvy:ostat.
5t947↔	Exartikulácia kolena	5v427.0	Zbrúsenie veľkej pl.povrch.kož.vrstvy:pery
5t948↔	Amputácia v oblasti predkolenia	5v427.4	Zbrúsenie veľkej pl.povrch.kož.vrstvy:ost.č.hlavy
5t949↔	Amputácia v oblasti proximálneho predkolenia	5v427.5	Zbrúsenie veľkej plochy povrch.kož.vrstvy:krk
5t94a↔	Amputácia v oblasti stredného predkolenia	5v427.6↔	Zbrúsenie veľ.pl.povrch.kož.vrstvy:rameno,axila
5t94x↔	Amputácia a exartikulácia v obl.DK.ost.	5v427.7↔	Zbrúsenie veľkej pl.povrch.kož.vrstvy:ram.lakeť
5t950↔	Amputácia v oblasti distál.predkolenia podľa Syme	5v427.8↔	Zbrúsenie veľkej pl.povrch.kož.vrstvy:predlaktie
5t951↔	Amputácia v oblasti chodidla	5v427.9↔	Zbrúsenie veľkej plochy povrch.kož.vrstvy:ruka
5t952↔	Amputácia v oblasti chodidla podľa Spitzzy	5v427.a	Zbrúsenie veľkej plochy povrch.kož.vrstvy:hруд.stena,chrbat
5t953↔	Amputácia v oblasti chodidla podľa Pirogoff	5v427.b	Zbrúsenie veľkej plochy povrch.kož.vrstvy:brucho
5t954↔	Amputácia v oblasti chodidla podľa Chopart	5v427.c	Zbrúsenie veľkej plochy povrch.kož.vrstvy:inguin.genitál.o
5t955↔	Amputácia v oblasti stredy chodidla podľa Lisfranc	5v427.d	Zbrúsenie veľkej plochy povrch.kož.vrstvy:gluteál.o
5t956↔	Amputácia transmetatarsálne	5v427.e↔	Zbrúsenie veľkej plochy povrch.kož.vrstvy:stehno,kol
5t957↔	Amputácia prstov nohy	5v427.f↔	Zbrúsenie veľkej plochy povrch.kož.vrstvy:predkol
5t958↔	Amputácia lúčov	5v427.g↔	Zbrúsenie veľkej plochy povrch.kož.vrstvy:noha(chodidlo)
5t95x↔	Amputácia a exartikulácia chodidla, ostatné	5v427.x	Zbrúsenie veľkej plochy povrch.kož.vrstvy:ostatné
5t960↔	Revízia amputačnej oblasti ramenného kĺbu a ramena	5v428.0	Exkochleácia veľkej plochy povr.kož.vrst:pery
5t961↔	Revízia amputačnej oblasti predlaktia	5v428.4	Exkochleácia veľkej plochy povr.kož.vrst:ost.č.hlavy
5t962↔	Revízia amputačnej oblasti ruky	5v428.5	Exkochleácia veľkej plochy povr.kož.vrst:krk
5t963↔	Revízia amputačnej oblasti stehna	5v428.6↔	Exkochle.veľkej plochy povr.kož.vrst:rameno,axila
5t964↔	Revízia amputačnej oblasti predkolenia	5v428.7↔	Exkochle.veľkej plochy povr.kož.vrst:rameno a lakeť
5t965↔	Revízia amputačnej oblasti chodidla	5v428.8↔	Exkochleácia veľkej plochy povr.kož.vrst:predlaktie
5t96x	Revízia amputačnej oblasti, ostatné	5v428.9↔	Exkochleácia veľkej plochy povr.kož.vrst:ruka
5v141.0	R.a roz.odst.ch.tk.na ko a podk:b.prim.uz.ra:hist.kontr:pera	5v428.a	Exkochleácia veľkej plochy povr.kož.vrst:hруд.st.,chrbat
5v141.4	R.a roz.odstr.ch.tk.na ko a podk:b.pr.uz.ra:hist.kontr:i.č.hl	5v428.b	Exkochleácia veľkej plochy povr.kož.vrst:brušná obl
5v141.5	Rad.a rozs.odst.ch.tk.na ko.a podk:b.pr.uz.ra:hist.kontr:krk	5v428.c	Exkochleácia veľkej plochy povr.kož.vrst:inguin.,genitál.o
5v141.6↔	R.a roz.ods.ch.tk.na ko.a podk:b.pr.uz.ra:his.kontr:ram,axila	5v428.d	Exkochleácia veľkej plochy povr.kož.vrst:gluteál.obl
5v141.7↔	R.a roz.ods.ch.tk.ko.a podk:b.pr.uz.ra:hist.kont:ram,lakeť	5v428.e↔	Exkochleácia veľkej plochy povr.kož.vrst:stehno,koleno
5v141.8↔	R.a roz.odst.ch.tk.ko.a podk:b.prim.uz.ra:hi.kon:predlaktie	5v428.f↔	Exkochleácia veľkej plochy povr.kož.vrstoch:predkolenie
5v141.9↔	Rad.a rozs.odst.chor.tk.ko.a podk:b.prim.uz.ra:hist.kont:ruka	5v428.g↔	Exkochleácia veľkej plochy povr.kož.vrst:noha(chodidlo)
5v141.a	R.a roz.ods.ch.tk.ko.a podk:b.pr.uz.ra:hi.kon:hруд.st,chrbat	5v428.x	Exkochleácia veľkej plochy povr.kož.vrstvy:ostatné
5v141.b	Rad.a rozs.odst.ch.tk.ko.a podk:b.pr.uz.ra:his.kon:bruš.o	5v42a.0	Th laserom veľkej plochy povrch.kož.vrstvy:pery
5v141.c	Rad.a rozs.odst.ch.tk.ko.a podk:b.pri.uz.ra:his.kon:ing.genit.o	5v42a.4	Th laserom veľkej plochy povrch.kož.vrstvy:ost.č.hlavy
5v141.d	R.a rozs.odst.ch.tk.na ko.a podk:b.pri.uz.ra:his.kon:glut.o	5v42a.5	Th laserom veľkej plochy povrch.kož.vrstvy:krk
5v141.e↔	R.a roz.ods.ch.tk.ko.a podk:b.pr.uz.ra:hist.kontr:stehno,kol	5v42a.6↔	Th laserom veľkej plochy povrch.kož.vrstvy:rameno,axila
5v141.f↔	R.a roz.ods.ch.tk.ko.a podk:b.pr.uz.ra:his.kon:predkol	5v42a.7↔	Th laserom veľkej plochy povrch.kož.vrstvy:ram,lakeť
5v141.g↔	R.a rozs.ods.ch.tk.na ko.a podk:b.pr.uz.ra:his.kon:chodidlo	5v42a.8↔	Th laserom veľkej plochy povrch.kož.vrstvy:predlaktie
5v141.x	R.a roz.ods.ch.tk.na ko.a podk:b.prim.uzav.ra:hist.kontr:ost.	5v42a.9↔	Liečba laserom veľkej plochy povrch.kož.vrstvy:ruka
5v143.0	Rad.a rozs.odst.ch.tk.na k.a podk:prim.uz.rany:hist.kontr:pera	5v42a.a	Th laserom veľkej plochy povrch.kož.vrstvy:hруд.st,chrbat
5v143.4	R.a roz.ods.chor.tk.koži a podk:prim.uz.ra:hist.kont:i.č.hlavy	5v42a.b	Th laserom veľkej plochy povrch.kož.vrstvy:bruš.obl
5v143.5	Rad.a rozs.ods.ch.tk.na k.a podk:prim.uzav.ra:hist.kontr:krk	5v42a.c	Th laserom veľkej plochy povrch.kož.vrstvy:inguin.genit.o
5v143.6↔	R.a rozs.ods.chor.tk.na ko.a podk:pri.uz.r:hist.kontr:ram,axila	5v42a.d	Th laserom veľkej plochy povrch.kož.vrstvy:glut.obl
5v143.7↔	Rad.a roz.ods.ch.tk.na k.a podk:prim.uz.r:his.kont:ram,lakeť	5v42a.e↔	Th laserom veľkej plochy povrch.kož.vrstvy:stehno,koleno
5v143.8↔	R.a roz.ods.ch.tk.na ko.a podk:pri.uz.ra:hi.kont:predlaktie	5v42a.f↔	Th laserom veľkej plochy povrch.kož.vrstvy:predkol

5v42a.g↔	Th laserom veľkej plochy povrch.kož.vrstvy:noha(chodidlo)	5v511.a	Dermabrázia kože a podkož.-popál.a polept:hrud.stena
5v42a.x	Liečba laserom veľ.plochy povrch.kožnej vrstvy:ostat.	5v511.b	Dermabrázia kože a podkož.-popál.a polept:bruš.obl
5v42b.0	Holenie[shaving]veľkej plochy povrch.kož.vrstvy:pery	5v511.c	Dermabrázia kože a podkož.-popál.a polept:inguin.genit.o
5v42b.4	Holenie[shaving]veľkej plochy povrch.kož.vrstvy:ost.č.hlavy	5v511.d	Dermabrázia kože a podkož.-popál.a polept:gluteál.o.
5v42b.5	Holenie[shaving]veľ.plochy povrch.kož.vrstvy:krk	5v511.e↔	Dermabrázia kože a podkož.-popál.a polept:stehno,koleno
5v42b.6↔	Holenie[shaving]veľkej plochy povrch.kož.vrstvy:rameno,axila	5v511.f↔	Dermabrázia kože a podkož.-popál.a polept:predkol
5v42b.7↔	Holenie[shaving]veľkej plochy povrch.kož.vrstvy:ram,lakeť	5v511.g↔	Dermabrázia kože a podkož.-popál.a polept:noha
5v42b.8↔	Holenie[shaving]veľkej plochy povrch.kož.vrstvy:predlaktie	5v511.h	Dermabrázia kože a podkož.-popál.a polept:vlas.č.kože hlavy
5v42b.9↔	Holenie[shaving],veľkej plochy povrch.kož.vrstvy:ruka	5v511.j	Dermabrázia kože a podkož.-popál.a polept:chrbát
5v42b.a	Holenie[shaving]veľkej plochy povrch.kož.vrstvy:hруд.st,chrub.	5v511.k	Dermabrázia kože a podkož.-popál.a polept:skrótum
5v42b.b	Holenie[shaving]veľkej plochy povrch.kož.vrstvy:bruš.obl.	5v511.m	Dermabrázia kože a podkož.-popál.a polept:obl.hrádže
5v42b.c	Holenie[shaving]veľkej plochy povrch.kož.vrstvy:ingu.genit.o	5v511.x	Dermabrázia kože a podkož.-popál.a polept:ostatné
5v42b.d	Holenie[shaving]veľkej plochy povrch.kož.vrstvy:glut.obl.	5v512.0	Epifasciál.nekrozekt.kože a podkož.-popál.a polept:pery
5v42b.e↔	Holenie[shaving]veľkej plochy povrch.kož.vrstvy:stehno,kol	5v512.1	Epifasciál.nekrozektóm.kože a podk.-popál,polept:nos
5v42b.f↔	Holenie[shaving]veľkej plochy povrch.kož.vrstvy:predkol.	5v512.2↔	Epifasciál.nekrozektóm.kože a podk.-popál,polept:ucho
5v42b.x	Holenie[shaving]veľkej pl.povrch.kož.vrstvy:ostat.	5v512.3↔	Epifasciál.nekrozektóm.kože a podk.-popál,polept:oč.viečko
5v500.5	Escharotómia kože a podk.pri popál.a polept:krk	5v512.4	Epifasciál.nekrozekt.k.a podk.-popál,polept:č.hlavy mimo vlas
5v500.6↔	Escharot.k. a podk.pri popál.a polept:ram,axila	5v512.5	Epifasciál.nekrozektómia k.a podk.-pop.a polept:krk
5v500.7↔	Escharotómia k.a podkož.pri popál.a polept:ram,lakeť	5v512.6↔	Epifasciál.nekrozektóm.kože a podk.-popál,polept:ram,axila
5v500.8↔	Escharotómia kože a podk.pri popál.a polept:predlaktie	5v512.7↔	Epifasciál.nekrozektóm.kože a podk.-popál,polept:ram,lakeť
5v500.9↔	Escharotómia kože a podkožia pri popál.a polept:ruka	5v512.8↔	Epifasciál.nekrozektóm.kože a podk.-popál,polept:predlakt
5v500.a	Escharotómia kože a podkož.pri popál.a polept:hруд.steny	5v512.9↔	Epifasciál.nekrozektóm.kože a podkožia.-popál,polept:ruka
5v500.b	Escharotómia kože a podk.pri popál.a polept:bruš.o	5v512.a	Epifasciál.nekrozektóm.kože a podk.-popál,polept:hруд.stena
5v500.e↔	Escharotómia kože a podkož.pri popál.a polept:stehno,koleno	5v512.b	Epifasciál.nekrozektóm.kože a podk.-popál,polept:bruš.o
5v500.f↔	Escharotómia kože a podk.pri popál.a polept:predkol	5v512.c	Epifasciál.nekrozektóm.k.a podk.-popál,polept:inguin.genit.o
5v500.g↔	Escharotómia kože a podk.pri popál.a polept:noha	5v512.d	Epifasciál.nekrozektóm.kože a podk.-popál,polept:gluteál.o
5v500.j	Escharotómia kože a podk.pri popál.a polept:chrbát	5v512.e↔	Epifasciál.nekrozektóm.kože a podk.-popál,polept:stehno,kol
5v501.5	Fasciotómia kože a podk.pri popál.a polept:krk	5v512.f↔	Epifasciál.nekrozektóm.kože a podk.-popál,polept:predkol
5v501.6↔	Fasciotómia kože a podk.pri popál.a polept:rameno,axila	5v512.g↔	Epifasciál.nekrozektóm.kože a podk.-popál,polept:noha
5v501.7↔	Fasciotómia kože a podk.pri popál.a polept:ram,lakeť	5v512.h	Epifasciál.nekrozektóm.k.a podk.-popál,polep:vlas.č.kože hlavy
5v501.8↔	Fasciotómia kože a podk.pri popál.a polept:predlakt	5v512.j	Epifasciál.nekrozektóm.kože a podk.-popál,polept:chrbát
5v501.9↔	Fasciotómia kože a podk.pri popál.a polept:ruka	5v512.k	Epifasciál.nekrozektóm.kože a podk.-popál,polept:skrótum
5v501.a	Fasciotómia kože a podk.pri popál.a polept:hруд.st.	5v512.m	Epifasciál.nekrozektóm.kože a podk.-popál,polept:črev.obl
5v501.b	Fasciotómia kože a podk.pri popál.a polept:bruš.obl.	5v512.x	Epifasciál.nekrozektómia k.a podk.-pop.a polept:ost
5v501.e↔	Fasciotómia kože a podk.pri popál.a polept:stehno,koleno	5v513.0	Tangenciál.excízia kože a podkožia.-popál,polept:pery
5v501.f↔	Fasciotómia kože a podk.pri popál.a polept:predkol.	5v513.1	Tangenciál.excízia kože a podkož.-popál,polept:nos
5v501.g↔	Fasciotómia kože a podk.pri popál.a polept:noha	5v513.2↔	Tangenciál.excízia kože a podkož.-popál,polept:ucho
5v501.j	Fasciotómia kože a podk.pri popál.a polept:chrbát	5v513.3↔	Tangenciál.excíz.kože a podkož.-pri popál,polept:oč.viečko
5v502.5	Escharotóm.s fasciotóm.kože a podk.pri popál.a polept:krk	5v513.4	Tangenciál.excíz.k.a podkož.-pop,polept:č.hlavy mimo vlas.č.
5v502.6↔	Escharotóm.s fasciotóm.k.a podk.pri popál,polept:ram,axila	5v513.5	Tangenciál.excízia kože a podkož.-popál,polept:krk
5v502.7↔	Escharotóm.s fasciotóm.kože a podk.pri popál,polept:ram,lak	5v513.6↔	Tangenciál.excízia kože a podkož.-popál,polept:ram,axila
5v502.8↔	Escharotóm.s fasciotóm.kože a podk.pri popál,polept:predlakt	5v513.7↔	Tangenciál.exc.kože a podkož.-pri popál,polept:rameno,lakeť
5v502.9↔	Escharotómia s fasciotóm.kože a podk.pri popál,polept:ruka	5v513.8↔	Tangenciál.excízia kože a podkož.-popál,polept:predlakt
5v502.a	Escharotóm.s fasciotóm.kože a podk.pri popál,polept:hруд.st	5v513.9↔	Tangenciál.excízia kože a podkož.-popál,polept:ruka
5v502.b	Escharot.s fasciotómiu kože a podk.pri popál,polept:bruš.o	5v513.a	Tangenciál.excízia kože a podkož.-popál,polept:hруд.st.
5v502.c	Escharotóm.s fasciotóm.k.a podk.pri popál,polept:stehno,kol	5v513.b	Tangenciál.excízia kože a podkož.-popál,polept:bruš.obl.
5v502.e↔	Escharotóm.s fasciotóm.k.a podk.pri popál,polept:predkol	5v513.c	Tangenciál.excí.k.a podkož.-pri pop.a polept:ingv.genitál.o
5v502.f↔	Escharotóm.s fasciotóm.k.a podk.pri popál,polept:noha	5v513.d	Tangenciál.excízia kože a podkož.-popál,polept:glut.obl.
5v502.g↔	Escharotóm.s fasciotóm.kože a podk.pri popál,polept:chrbát	5v513.e↔	Tangenciál.excízia kože a podkož.-popál,polept:steh,koleno
5v503.6↔	Escharot.k.a podk.-pop,polept.s dekompres.perif.n:ram,axila	5v513.f↔	Tangenciál.excízia kože a podkož.-popál,polept:predkol
5v503.7↔	Escharotóm.k.a podk.-pop,polept.s dekompres.perif.n:ram,lak	5v513.g↔	Tangenciál.excízia kože a podkož.-popál,polept:noha
5v503.8↔	Escharotóm.kože a podk.-pop,polept.s dekompr.perif.n:predlak	5v513.h	Tangenciál.excízia kože a podkož.-popál,polept:vlas.č.hlavy
5v503.9↔	Escharotómia kože a podk.-pop,polept.s dekompr.perif.n:ruka	5v513.j	Tangenc.excízia k.a podkož.-pri pop.a polept:chrbát
5v503.c	Escharot.k.a podk.-pop,polept.s dekompres.perif.n:ing,genitál	5v513.k	Tangenciál.excízia kože a podkož.-popál,polept:skrótum
5v503.e↔	Escharotóm.k.a podk.-pop,polept.s dekompres.perif.n:steh,kol	5v513.m	Tangenciál.excízia kože a podkož.-popál,polept:hrádza
5v503.f↔	Escharotóm.k.a podk.-pop,polept.s dekompres.perif.n:predkol	5v513.x	Tangenciál.excízia kože a podkož.-popál,polept:ost.
5v503.g↔	Escharot.kože a podk.-popál,polept.s dekompres.perif.n:noha	5v514.0	Laser.deštrukcia chor.tk.kože a podk.-popál,polept:pery
5v503.k	Escharotóm.k.a podk.-pop,polept.s dekompres.perif.n:skrótum	5v514.1	Laser.deštrukcia chor.tk.kože a podk.-popál,polept:nos
5v503.m	Escharotóm.k.a podk.-pop,polept.s dekompres.perif.n:črevo	5v514.2↔	Laser.deštrukcia chor.tk.kože a podk.-popál,polept:ucho
5v50x.x	Ostat.incie kože a podkožia pri popál.a polept:aniach	5v514.3↔	Laser.deštrukcia chor.tk.kože a podk.-popál,polept:oč.viečko
5v511.0	Dermabázia kože a podkož.-popál.a polept:pery	5v514.4	Laser.deštr.ch.tk.k.a podk.-pop.a polep:č.hlavy mimo vlas.č.
5v511.1	Dermabrázia kože a podkož.-popál.a polept:nos	5v514.5	Laser.deštrukcia chor.tk.kože a podk.-popál,polept:krk
5v511.2↔	Dermabrázia kože a podkož.-popál.a polept:ucho	5v514.6↔	Laser.deštrukcia chor.tk.kože a podk.-popál,polept:ram,axila
5v511.3↔	Dermabrázia kože a podkož.-popál.a polept:oč.viečko	5v514.7↔	Laser.deštrukcia chor.tk.kože a podk.-popál,polept:ram,lakeť
5v511.4	Dermabrázia kože a podkož.-popál.a polept:č.hlavy mimo vlas	5v514.8↔	Laser.deštrukcia chor.tk.kože a podk.-popál,polept:predlakt
5v511.5	Dermabrázia kože a podkož.-popál.a polept:krk	5v514.9↔	Laser.deštrukcia chor.tk.kože a podk.-popál,polept:ruka
5v511.6↔	Dermabrázia kože a podkož.-popál.a polept:ram,axila	5v514.a	Laser.deštrukcia chor.tk.kože a podk.-popál,polept:hруд.st.
5v511.7↔	Dermabrázia kože a podkož.-popál.a polept:ram,lakeť	5v514.b	Laser.deštrukcia chor.tk.kože a podk.-popál,polept:bruš.obl.
5v511.8↔	Dermabrázia kože a podkož.-popál.a polept:predlakt	5v514.c	Laser.deštruk.ch.tk.k.a podk.-pop.a polep:ingui,genit.obl.
5v511.9↔	Dermabrázia kože a podkož.-popál.a polept:ruka	5v514.d	Laser.deštrukcia chor.tk.kože a podk.-popál,polept:gluteál.obl.

5v514.e↔	Laser.deštrukcia chor.tk.kože a podk-popál.polept:stehno,kol	5v544.g↔	Vol.tx.kože a lal.plast.k.a podk.darca,stopka.region.lal:noha
5v514.f↔	Laser.deštrukcia chor.tk.kože a podk-popál.polept:predkol	5v544.h	Vol.tx.kože a lal.plast.k.a podk.darca,stopk.regio.lal:vlas.č.hl
5v514.g↔	Laser.deštrukcia chor.tk.kože a podk-popál.polept:noha	5v544.j	Vol.tx.kože a lal.plast.k.a podk.darca,stopk.regio.lal:chrbát
5v514.h	Laser.deštrukcia chor.tk.kože a podk-popál.polept:vlas.č.hlavy	5v544.k	Vol.tx.kože a lal.plast.k.a podk.darca,stopk.regio.lal:skrótum
5v514.j	Laser.deštrukcia chor.tk.kože a podk-popál.polept:chrbát	5v544.m	Vol.tx.kože a lal.plast.k.a podk.dar,stopk.regio.lal:obl.hrádze
5v514.k	Laser.deštrukcia chor.tk.kože a podk-popál.polept:skrótum	5v544.x	Vol.transpl.kože a lalok.plast.k.a podk.darca,stopk.regio.l:ost
5v520	Debridem.rany svalu pri popál.a poleptaniach	5v545.4	Vol.tx.kože a lal.plast.k.a podk.darca,stopk.vzdial.l:ost.č.hlavy
5v521	Debridement rany šľachy pri popál.a polept.	5v545.5	Vol.tx.kože a lal.plast.k.a podk.darca,stopk.vzdialený lal:krk
5v522	Debridement rany fascie pri popál.a polept.	5v545.6↔	Vol.tx.kože a lal.plast.k.a podk.darca,stopk.vzdial.l:ram,axila
5v523	Debridem.rany mákk.č.presah.sval,šf.a fascie pri popál.polep	5v545.7↔	Vol.tx.kože a lalok.plast.k.a podk.darca,stopk.vzdial.l:ram,lak
5v52x	Debridement rany svalu,šf.a fascie pri popál.polept:ost.	5v545.8↔	Vol.tx.kože a lal.plast.k.a podk.darca,stopk.vzdial.lal:predlakt
5v540.6↔	Vol.tx.kože a lalok.plast.k.a podkož.darca,rozdel.kože:ram,axi	5v545.9↔	Vol.ná tx.kože a lal.plast.k.a podk.darca,stopk.vzdial.lal:ruka
5v540.7↔	Vol.tx.kože a lalok.plast.k.a podkož.darca,rozdel.kože:ram,lak	5v545.a	Vol.tx.kože a lal.plast.k.a podk.darca,stop.vzdial.lal:hруд.st
5v540.8↔	Vol.tx.kože a lalok.plast.kože a podk.darca,rozdel.k:predlakt	5v545.b	Vol.tx.kože a lal.plast.k.a podkož.darca,stopk.vzdial.lal:bruš.o
5v540.a	Vol.tx.kože a lalok.plast.k.a podkož.darca,rozdel.kože:hr/chrb	5v545.c	Vol.tx.kože a lal.plast.k.a podk.darca,stopk.vzdial.l:ingv.gen.o
5v540.b	Vol.tx.kože a lalok.plast.k.a podkož.darca,rozdel.kože:bruš.o	5v545.d	Vol.tx.kože a lal.plast.kože a podk.darca,stopk.vzdial.l:glut.o
5v540.c	Vol.tx.kože a lal.plast.k.a podkož.darca,rozdel.kože:obl.hrádze	5v545.e↔	Vol.tx.kože a lal.plast.k.a podk.darca,stopk.vzdial.l:st.a kol
5v540.d	Vol.tx.kože a lal.plast.k.a podkož.darca,rozdel.kože:glut.o	5v545.f↔	Vol.tx.kože a lal.plast.k.a podk.darca,stopk.vzdial.lal:predkol
5v540.e↔	Vol.tx.kože a lal.plast.k.a podkož.darca,rozdel.kože:stehno,kol	5v545.g↔	Vol.tx.kože a lal.plast.k.a podk.darca,stopk.vzdial.lalok:noha
5v540.f↔	Vol.tx.kože a lalok.plast.k.a podkož.darca,rozdel.kože:predkol	5v545.h	Vol.tx.kože a lal.plast.k.a podk.darca,stopk.vzdial.l:vlas.č.hl
5v540.h	Vol.tx.kože a lal.plast.k.a podkož.darca,rozdel.k:vlas.č.hlavy	5v545.j	Vol.tx.kože a lal.plast.k.a podk.darca,stopk.vzdial.l:chrbát
5v540.k	Vol.tx.kože a lalok.plast.k.a podkož.darca,rozdel.kože:skrótum	5v545.k	Vol.tx.kože a lal.plast.k.a podk.darca,stopk.vzdial.l:skrótum
5v540.m	Vol.tx.kože a lal.plast.k.a podkož.darca,rozdel.kože:obl.hrádze	5v545.m	Vol.tx.kože a lal.plast.k.a podk.darca,stopk.vzdial.l:obl.hrádze
5v540.x	Vol.transplant.k.a lal.plast.k.a podk.darca,rozdel.kože:ost.	5v545.x	Vol.ná transpl.kože a lal.plast.k.a podk.darca,stopk.vzdial.l:ost
5v541.5	Vol.tx.kože a lal.plast.kože a podkož.darca,všetky vrst.kože:krk	5v54x	Vol.ná transpl.kože a lalok.plast.kože a podkožia,darca:ostat.
5v541.6↔	Vol.tx.kože a lal.plast.k.a podk.darca,vš.vrstvy kože:ram,axila	5v551.0	Vol.ná tx.kože a lal.plast.kože a podkož.prijemca,kož.štep:pery
5v541.7↔	Vol.tx.kože a lal.plast.k.a podkož.darca,vš.vrstvy kože:rm.a lak	5v551.1	Vol.tx.kože a lalok.plast.kože a podk.prijemca,kož.štep:nos
5v541.8↔	Vol.tx.kože a lal.plast.k.a podkož.darca,vš.vrstvy kože:predlakt	5v551.2↔	Vol.tx.kože a lalok.plast.kože a podk.prijemca,kož.štep:ucho
5v541.a	Vol.tx.kože a lal.plast.k.a podkož.darca,vš.vrstvy kože:hr/chrb	5v551.3↔	Vol.tx.kože a lal.plast.kože a podk.prijemca,kož.štep:oč.viečko
5v541.b	Vol.tx.kože a lal.plast.k.a podkož.darca,vš.vrstvy kože:bruš.o	5v551.c	Vol.tx.kože a lalok.plast.k.a podk.prijemca,kož.štep:ingv.gen.o
5v541.c	Vol.tx.kože a lal.plast.k.a podk.darca,vš.vrstvy kože:ingv.gen.o	5v551.k	Vol.tx.kože a lalok.plast.k.a podk.prijemca,kož.štep:skrótum
5v541.d	Vol.tx.kože a lal.plast.k.a podkož.darca,vš.vrstvy kože:glut.o	5v552.0	Vol.tx.kože a lal.plast.k.a podk.prijem,koža plnej hrúbke:pery
5v541.e↔	Vol.tx.kože a lalok.plast.k.a podk.darca,vš.vrstvy k:stehno,kol	5v552.1	Vol.tx.kože a lal.plast.k.a podk.prijem,koža plnej hrúbke:nos
5v541.f↔	Vol.tx.kože a lal.plast.k.a podkož.darca,vš.vrstvy kože:predkol	5v552.2↔	Vol.tx.kože a lal.plast.k.a podk.prijem,koža plnej hrúbke:ucho
5v541.h	Vol.tx.kože a lal.plast.k.a podkož.darca,vš.vrstvy k:vlas.č.hlavy	5v552.3↔	Vol.tx.kože a lal.pl.k.a podk.prijem,koža plnej hrúbke:oč.viečko
5v541.k	Vol.tx.kože a lal.plast.k.a podkož.darca,vš.vrstvy kože:skrotum	5v552.c	Vol.tx.kože a lal.plast.k.a podk.prijem,k.plnej hrúbke:ingv.gen
5v541.m	Vol.tx.kože a lal.plast.k.a podk.darca,vš.vrstvy kože:obl.hrádze	5v552.k	Vol.tx.kože a lal.plast.k.a podk.prijem,k.plnej hrúbke:skrótum
5v541.x	Vol.transplantácia k.a lal.plast.k.a podk.darca,vš.vrst.k:ost.	5v553.0‡	Vol.tx.kože a lal.plast.k.a podk.prijemca,kompozit.štep:pery
5v542.1	Vol.tx.kože a lal.plast.k.a podkož.darca,kompozit.štep:nos	5v553.1	Vol.tx.kože a lal.plast.kože a podk.prijemca,kompozit.štep:nos
5v542.2↔	Vol.tx.kože a lalok.plast.k.a podk.darca,kompozit.št:ucho	5v553.2↔	Vol.tx.k.a lal.plast.kože a podk.prijemca,kompozit.štep:ucho
5v542.h	Vol.tx.k.a lal.plast.kože a podk.darca,kompozit.št:vlas.č.hlavy	5v553.3↔	Vol.tx.kože a lal.plast.k.a podk.prijem,kompozit.štep:oč.viečko
5v542.x	Vol.tx.kože a lal.plast.k.a podkož.darca,kompozit.štep:ost.	5v554.0	Vol.tx.kože a lal.plast.k.a podk.prijem,vol.lal.mikrovask.an:pery
5v543.4	Vol.tx.kože a lal.pl.k.a podk.darca,vol.l.mikrovask.anst:ost.č.hl	5v554.1	Vol.tx.kože a lal.pl.kože a podk.prijem,vol.lal.mikrovask.an:nos
5v543.5	Vol.tx.kože a lalok.pl.k.a podk.darca,vol.l.mikrovask.anst:krk	5v554.2↔	Vol.tx.kože a lal.pl.k.a podk.prijem,vol.lal.mikrovask.an:ucho
5v543.6↔	Vol.tx.kože a lalok.pl.k.a podk.dar,vol.l.mikrovask.anst:ram,axi	5v554.3↔	Vol.tx.kože a lal.pl.k.a podk.prijem,vol.lal.mikrovas.an:oč.vieč
5v543.7↔	Vol.tx.kože a lal.plast.k.a podk.darca,vol.l.mikrov.anst:ram,lak	5v554.c	Vol.tx.kože a lal.pl.k.a podk.prijem,vol.lal.mikrovas.a:ingv.gen
5v543.8↔	Vol.tx.k.a lal.plast.k.a podk.darca,vol.l.mikrovask.anst:predlakt	5v554.d	Vol.tx.kože a lal.pl.k.a podk.prijemca,vol.lal.mikrovas.a:glut.o
5v543.9↔	Vol.tx.kože a lalok.pl.k.a podk.darca,vol.l.mikrovask.anst:ruka	5v554.x↔	Vol.tx.kože a lal.plast.k.a podk.prijemca,vol.lal.mikrovas.a:ost.
5v543.a	Vol.tx.kože a lalok.pl.k.a podk.darca,vol.l.mikrovask.anst:hруд	5v555.0	Vol.tx.kože a lal.plast.kože a podk.prijemca,stopk.reg.lal:pery
5v543.b	Vol.tx.kože a lal.plast.k.a podk.darca,vol.l.mikrovas.ans:bruš.o	5v555.1	Vol.tx.kože a lal.plast.k.a podk.prijemca,stopk.region.lal:nos
5v543.c	Vol.tx.k.a lal.plast.k.a podk.darca,vol.l.mikrovask.anst:ing.gen	5v555.2↔	Vol.tx.kože a lal.plast.kože a podk.prijem,stopk.reg.lal:ucho
5v543.d	Vol.tx.kože a lal.plast.k.a podk.darca,vol.l.mikrovask.an:glut.o	5v555.3↔	Vol.tx.kože a lal.plas.k.a podk.prijemca,stopk.reg.lal:oč.viečko
5v543.e↔	Vol.tx.k.a lalok.pl.k.a podk.darca,vol.l.mikrov.anst:stehno,kol	5v555.c	Vol.tx.kože a lal.plast.k.a podk.prijemca,stopk.reg.lal:ingv.gen
5v543.f↔	Vol.tx.kože a lal.plast.k.a podk.darca,vol.l.mikrov.anst:predkol	5v555.d	Vol.tx.kože a lal.plas.kože a podk.prijemca,stopk.reg.lal:glut.o
5v543.g↔	Vol.tx.kože a lal.plast.k.a podk.darca,vol.l.mikrov.anst:noha	5v556.0	Vol.tx.kože a lal.plast.k.a podk.prijemca,stopk.vzdial.lal:pery
5v543.h	Vol.tx.k.a lal.plast.k.a podk.dar,vol.l.mikrovask.anst:vlas.č.hl	5v556.1	Vol.tx.kože a lal.plast.kože a podk.prijem,stopk.vzdial.lal:nos
5v543.j	Vol.tx.kože a lalok.pl.k.a podk.darca,vol.l.mikrovask.anst:chrb	5v556.2↔	Vol.tx.kože a lal.plast.k.a podk.prijemca,stopk.vzdial.lal:ucho
5v543.x	Vol.transplant.k.a lal.pl.k.a podk.darca,vol.l.mikrovask.an:ost	5v556.3↔	Vol.tx.kože a lal.plas.k.a podk.prijem,stopk.vzdial.lal:oč.viečko
5v544.4	Vol.tx.kože a lal.plast.k.a podk.darca,stopk.region.lal:ost.č.hl	5v556.c	Vol.tx.kože a lal.plast.k.a podk.prijem,stopk.vzdial.lal:ingv.gen
5v544.5	Vol.tx.kože a lal.plast.k.a podk.darca,stopk.region.lal:krk	5v556.d	Vol.tx.kože a lal.plas.kože a podk.prijem,stopk.vzdial.lal:glut.o
5v544.6↔	Vol.tx.kože a lal.plast.k.a podk.darca,stopk.reg.lal:ram,axila	5v557.0‡	Vol.tx.kože a lal.plast.kože a podk.prijemca,mgft-Meek:pery
5v544.7↔	Vol.tx.kože a lal.plast.k.a podk.darca,stopk.reg.lal:ram,lak'et	5v557.1	Vol.tx.kože a lal.plast.kože a podk.prijemca,mgft-Meek:nos
5v544.8↔	Vol.tx.kože a lal.plast.k.a podk.darca,stopk.reg.lal:predlakt	5v557.2↔	Vol.tx.kože a lal.plast.kože a podk.prijemca,mgft-Meek:ucho
5v544.9↔	Vol.tx.kože a lal.plast.k.a podk.darca,stopk.region.lal:ruka	5v557.3↔	Vol.tx.kože a lal.plast.kože a podk.prijem,mgft-Meek:oč.viečko
5v544.a	Vol.tx.kože a lal.plast.k.a podk.darca,stopk.region.lal:hруд.st	5v557.c‡	Vol.tx.kože a lal.plast.kože a podk.prijem,mgft-Meek:ingv.gen
5v544.b	Vol.tx.kože a lal.plast.k.a podk.darca,stopk.region.lal:bruš.o	5v558.0‡	Vol.tx.k.a l.pl.k-podk.prijem,perm.náhr.kult.keratnc.mplš:pery
5v544.c	Vol.tx.kože a lal.plast.k.a podk.darca,stopk.regio.lal:ing.genit	5v558.1	Vol.tx.k.a l.pl.k-podk.prij,perm.náhr.kult.keratinoc.mplš:nos
5v544.d	Vol.tx.kože a lal.plast.k.a podk.darca,stopk.region.lal:glut.o	5v558.2↔	Vol.tx.k.a l.pl.k-podk.prij,perm.náhr.kult.keratinoc.mplš:ucho
5v544.e↔	Vol.tx.kože a lal.plast.k.a podk.darca,stopk.regio.lal:stehn,kol	5v558.3↔	Vol.tx.k.a l.pl.k-podk.prij,perm.náhr.kult.keratinoc.mplš:oč.vieč
5v544.f↔	Vol.tx.kože a lal.plast.k.a podk.darca,stopk.region.lal:predkol	5v558.c‡	Vol.tx.k.a lal.pl.k-podk.prij,perm.náhr.kult.krtnc.mplš:inv.gen

5v559.0†	Vof.tx.k.a l.pl.k-podk.prijem.perm.náh.kul.keratinoc.vplš:pery	5v571.1	Kombi.lalok.plast.a vof.transplantátu kože (pp/pl):nos
5v559.1	Vof.tx.kože a l.pl.k-podk.prij,perm.náh.kul.keratinoc.vplš:nos	5v571.2↔	Kombi.lalok.plast.a vof.transplantátu kože (pp/pl):ucho
5v559.2↔	Vof.tx.k.a l.pl.k-podk.prijem.perm.náh.kul.keratinoc.vplš:ucho	5v571.3↔	Kombi.lalok.plast.a vof.transplantátu kože (pp/pl):oč.viečko
5v559.3↔	Vof.tx.k.a l.pl.k-podk.prij,perm.náh.kul.keratinoc.vplš:oč.vieč	5v571.c	Kombi.lalok.plast.a vof.transplantátu kože (pp/pl):ingv.genit.o
5v559.c†	Vof.tx.kože a lal.pl.k-podk.prijem.perm.n.k.krtct.vplš:ingv,gen	5v572.0	Kombi.lal.plast.k.a podk.(pp/pl):stopk.region.so vzdial.lal:pery
5v55a.0†	Vof.tx.kože a l.pl.k-podk.prijem,suspENZ.epitel.b.beds-kit:pery	5v572.1	Kombi.lal.plast.koži a podk.(pp/pl):stopk.reg.so vzdial.lal:nos
5v55a.1	Vof.tx.kože a lal.pl.k-podk.prijem,suspENZ.epit.b.beds-kit:nos	5v572.2↔	Kombi.lal.plast.k.a podk.(pp/pl):stopk.reg.so vzdial.lal:ucho
5v55a.2↔	Vof.tx.kože a l.pl.k-podk.prijem,suspEN.epit.b.beds-kit:ucho	5v572.3↔	Kombi.lal.plast.k.a podk.(pp/pl):stopk.reg.so vzd.lal:oč.viečko
5v55a.3↔	Vof.tx.k.a lal.plast.k-podk.prijem,suspEN.epit.bun.b-kit:oč.vieč	5v572.c	Kombi.lal.plast.k.a podk.(pp/pl):stopk.reg.so vzd.lal:ing,gen.o
5v55a.c†	Vof.tx.kože a l.plast.k-podk.prij,sus.epitel.b.beds-kit:ingv,gen	5v573.0	Komb.lal.pl.k.a podk.(pp/pl):stop.reg,vzd.l.a vof.transpl.k:pery
5v55b.0†	Vof.tx.kože a l.pl.k-podk.prij,sus.epit.b.lab-tech.rýchI.prip:pery	5v573.1	Komb.lal.pl.k.a podk.(pp/pl):stopk.reg,vzd.l.a vof.tr.kože:nos
5v55b.1	Vof.tx.kože a l.pl.k-podk.prij,sus.epit.b.lab-tech.rýchI.prip:nos	5v573.2↔	Kombi.lal.pl.k.a podk.(pp/pl):stop.reg,vzd.l.a vof.transp.k:ucho
5v55b.2↔	Vof.tx.kože a l.pl.k-podk.prij,sus.epit.b.lab-tech.rýchI.prip:ucho	5v573.3↔	Komb.lal.pl.k.a podk.(pp/pl):stop.reg,vzd.l.a vof.tr.kože:oč.vieč
5v55b.3↔	Vof.tx.kože a l.pl.k-podk.prij,sus.epit.b.lab-tech.rýchI.prip:oč.v	5v573.c	Komb.lal.pl.k.a podk.(pp/pl):stop.reg,vzd.l.a vof.tran.k:ing,gen
5v55b.c†	Vof.tx.kože a l.pl.k-podk.prij,sus.epit.b.lab-t.rýchI.prip:ing,gen	5v580.3↔	Prim.sutúra rany kože (pop/polep) s pouz.nite:oč.viečko
5v55c.0†	Vof.tx.k.a l.pl.k-podk.prij,perm.náhr.mat.náhradz.k.mplš:pery	5v581.3↔	Prim.sutúra rany kože (pp/pl) s pouz.svorky:oč.viečko
5v55c.1	Vof.tx.kože a l.pl.k-podk.prij,perm.náhr.mat.náhradz.k.mplš:nos	5v582.3↔	Prim.sutúra rany kože (pp/pl)-zlepenim:oč.viečko
5v55c.2↔	Vof.tx.k.a l.pl.k-podk.prij,perm.náhr.mat.náhr.kožu mplš:ucho	5v590.0	Oddel.lalokovej stonky pri popál.a polept:pera
5v55c.3↔	Vof.tx.k.a l.pl.k-podk.prij,perm.náhr.mat.náhradz.k.mplš:oč.v	5v590.4	Oddel.lalokovej stonky pri popál.a polept:ost.časti hlavy
5v55c.c†	Vof.tx.k.a l.pl.k-podk.prijem,perm.n.mat.náhr.k.mplš:ing,gen	5v590.5	Oddelenie lalokovej stonky pri popál.a polept:krk
5v55d.0†	Vof.tx.kože a lal.pl.k-podk.prij,perm.náh.mat.nh.kožu vplš:pery	5v590.6↔	Oddel.lalokovej stonky pri popál.a polept:rameno,axila
5v55d.1	Vof.tx.k.a lal.plast.k-podk.prij,perm.náhr.mat.nh.kožu vplš:nos	5v590.7↔	Oddel.lalokovej stonky pri popál.a polept:rameno a lakeť
5v55d.2↔	Vof.tx.kože a l.pl.k-podk.prij,perm.náhr.mat.náhrad.k.vplš:ucho	5v590.8↔	Oddel.lalokovej stonky pri popál.a polept:predlaktie
5v55d.3↔	Vof.tx.k.a l.pl.k-podk.prij,perm.náhr.mat.nh.kožu vplš:oč.vieč	5v590.9↔	Oddel.lalokovej stonky pri popál.a polept:ruka
5v55d.c†	Vof.tx.k.a l.pl.k-podk.prijemca,perm.n.mat.nh.k.vplš:ingv,gen	5v590.a	Oddel.lalokovej stonky pri popál.a polept:hруд.st/chrbát
5v560.0	Lokál.lalok.plast.kože a podk.-popál,polept,rozťah.plast:pery	5v590.b	Oddel.lalokovej stonky pri popál.a polept:bruš.o
5v560.1	Lokál.lalok.plast.kože a podk.-popál,polept,rozťah.plast:nos	5v590.c	Oddel.lalokovej stonky pri popál.a polept:inguin.,genit.o
5v560.2↔	Lokál.lalok.plast.kože a podk.-popál,polept,rozťah.plast:ucho	5v590.d	Oddel.lalokovej stonky pri popál.a polept:glut.obl
5v560.3↔	Lok.lal.plast.kože a podk.-popál,polept,rozťah.plast:oč.viečko	5v590.e↔	Oddel.lalokovej stonky pri popál.a polept:stehno, koleno
5v561.0	Lok.lal.plast.kože a podk.-(pp/pl),posúv-rotáč.plast:pery	5v590.f↔	Oddel.lalokovej stonky pri popál.a polept:predkolenie
5v561.1	Lokál.lalok.plast.kože a podk.-(pp/pl),posúv-rotáč.plast:nos	5v590.g↔	Oddel.lalokovej stonky pri popál.a polept:noha
5v561.2↔	Lok.lal.plast.kože a podk.-(pp/pl),posúv-rotáč.plast:ucho	5v590.x↔	Oddel.lalokovej stonky pri popál.a polept:ost.
5v561.3↔	Lok.lal.plast.k.a podk.-(pp/pl),posúv-rotáč.plast:oč.viečko	5v591.0	Desilikonizácia dermál.náhr.materiálu (pp/pl):pera
5v562.0	Lok.lal.plast.k.a podkož.-pop.a pol,transpozic.plast:pery	5v591.4	Desilikonizácia dermál.náhrad.mat.(pp/pl):ost.č.hlavy
5v562.1	Lok.lal.plast.kože a podk.-pop.a pol,transpozic.plast:nos	5v591.5	Desilikonizácia dermál.náhrad.materiálu (pp/pl):rameno
5v562.2↔	Lok.lal.plast.k.a podkož.-pop.a pol,transpozic.plast:ucho	5v591.6↔	Desilikonizácia dermál.náhrad.mat.(pp/pl):rameno,axila
5v562.3↔	Lok.lal.plast.k.a podk.-popál.a polept,transpozic.plast:oč.vieč	5v591.7↔	Desilikoniz. dermál.náhr.mat.(pp/pl):rameno,lakeť
5v563.0	Lok.lal.plast.kože a podk.(pp/pl),transpoz.ostrov-lal.pl:pery	5v591.8↔	Desilikonizácia dermál.náhr.mat.(pp/pl):predlaktie
5v563.1	Lok.lal.plast.kože a podk.(pp/pl),transpoz.ostrov-lal.plast:nos	5v591.9↔	Desilikonizácia dermál.náhrad.mat.(pp/pl):ruka
5v563.2↔	Lok.lal.plast.kože a podk.(pp/pl),transpoz.ostrov-lal.pl:ucho	5v591.a	Desilikonizácia dermál.náhrad.mat.(pp/pl):hr.st/chrbát
5v563.3↔	Lok.lal.plast.k.a podk.(pp/pl),transpoz.ostrov-lal.pl:oč.viečko	5v591.b	Desilikonizácia dermál.náhrad.materiálu (pp/pl):bruš.o
5v564.0	Lok.lalok.plast.kože a podk.(pp/pl),transpozic.Z-plast:pery	5v591.c	Desilikoniz. dermál.náhr.mat.pri popál.a polept:ingv.,genit.o
5v564.1	Lokál.lalok.plast.kože a podk.(pp/pl),transpozic.Z-plast:nos	5v591.d	Desilikonizácia dermál.náhr.mat.pri popál.a polept:glut.o
5v564.2↔	Lok.lalok.plast.kože a podk.(pp/pl),transpozic.Z-plast:ucho	5v591.e↔	Desilikonizácia dermál.náhr.mat.(pp/pl):stehno, koleno
5v564.3↔	Lok.lal.plast.kože a podk.(pp/pl),transpozic.Z-plast:oč.viečko	5v591.f↔	Desilikonizácia dermál.náhr.mat.pri popál.a polept:predkol
5v565.0	Lok.lalok.plast.kože a podk.(pp/pl),transpozic.W-plast:pery	5v591.g↔	Desilikonizácia dermál.náhrad.materiálu (pp/pl):noha
5v565.1	Lokál.lal.plast.kože a podk.(pp/pl),transpozic.W-plast:nos	5v591.x↔	Desilikonizácia dermál.náhr.mat.pri popál.a polept:ost.
5v565.2↔	Lok.lalok.plast.kože a podk.(pp/pl),transpozic.W-plast:ucho	8f101.0	Terapeutická drenáž pečene
5v565.3↔	Lok.lal.plast.kože a podk.(pp/pl),transpozic.W-plast:oč.viečko	8f101.1	Terapeutická drenáž žlčníka
5v565.c	Lok.lalok.plast.kože a podk.(pp/pl),transpoz.W-plast:ing,gen.o	8f101.2	Terapeutická drenáž pankreasu
5v570.0	Kombi.lalok.plastiky na koži a podkoží (pp/pl):pery	8f101.x	Terapeutická drenáž ostatných org.dutiny brušnej
5v570.1	Kombi.lalok.plastiky na koži a podkoží (pp/pl):nos	8f102.0↔	Terapeutická drenáž obličky
5v570.2↔	Kombi.lalok.plastiky na koži a podkoží (pp/pl):ucho	8f103.0	Terapeutická drenáž peritonea
5v570.3↔	Kombi.lalok.plastiky na koži a podkoží (pp/pl):oč.viečko	8f103.1	Terapeutická drenáž retroperitonea
5v570.c	Kombi.lalok.plastiky na koži a podkoží (pp/pl):inguin.genitál.o	8f103.2	Frekventná maloobjemová drenáž ascitu [FMODA]
5v571.0	Kombi.lalok.plast.a vof.transplantátu kože (pp/pl):pery	8f103.x	Terapeutická drenáž, iná

ADRG Y61**Ťažké popáleniny**

HDg v tabuľke Y61-1 a VDg v tabuľke Y61-2

DRG Y61Z**Ťažké popáleniny****Hlavná diagnóza Y61-1**

T20.3 Popálenie hlavy a krku 3. stupňa
T20.7 Poleptanie hlavy a krku 3. stupňa

T21.30 Popálenie trupu 3. stupňa, časť bližšie neurčená
T21.31 Popálenie trupu 3. stupňa, prsník

T21.32	Popál.trupu 3.st.,stena hrud.s výn.prsníka a bradavky	T22.33	Popál.pleca a HK okr.zápäs.a ruky,3.st.,podpazušie
T21.33	Popálenina trupu 3. stupňa,brušná stena	T22.70	Polept.pleca a HK okr.zápäs.a ruky,3.st.,časť bliž.neurč.
T21.34	Popál.trupu 3.st.,chrbát	T22.71	Polept.pleca a HK okr.zápäs.a ruky,3.st.,lak.a predlak.
T21.35	Popálenina trupu 3. stupňa,vonkajšie genitálie	T22.72	Polept.pleca a HK okr.zápäs.a ruky,3.st.,ram.a ple.
T21.39	Popálenina trupu 3. stupňa,iná časť	T22.73	Polept.pleca a HK okr.zápäs.a ruky,3.st.,podpazušie
T21.70	Poleptanie trupu 3.stupňa,časť bližšie neurčená	T23.3	Popálenina zápästia a ruky 3.stupňa
T21.71	Poleptanie trupu 3.stupňa,prsínik	T23.7	Poleptanie zápästia a ruky 3.stupňa
T21.72	Polept.trupu 3.st.,stena hrud.s výn.prsníka a bradavky	T24.3	Popál.bedra a DK okr.čl.a nohy 3.st.
T21.73	Poleptanie trupu 3.stupňa,brušná stena	T24.7	Polept.bedra a DK okr.čl.a nohy 3.st.
T21.74	Poleptanie trupu 3.stupňa,chrbát	T25.3	Popálenina členka a nohy 3.stupňa
T21.75	Poleptanie trupu 3.stupňa,vonkajšie genitálie	T25.7	Poleptanie členka a nohy 3.stupňa
T21.79	Poleptanie trupu 3.stupňa,iná časť	T29.3	Popál.viac.obl.tela,uvedený najmen.raz 3.st.
T22.30	Popál.pleca a HK okr.zápäs.a ruky,3.st.,časť bliž.neurč.	T29.7	Polept.viac.časť tela,uvedený najmen.raz 3.st.
T22.31	Popál.pleca a HK okr.zápäs.a ruky,3.st.,lak.a predlak.	T30.3	Popálenina:oblasť bližšie neurčená tela 3.stupňa
T22.32	Popál.pleca a HK okr.zápäs.a ruky,3.st.,ram.a plece	T30.7	Poleptanie: oblasť bližšie neurčená tela 3.stupňa

Vedľajšia diagnóza Y61-2

T31.11	Popál.10-19%povr.tela,10-19%popál.3.st.	T32.11	Polept.10-19%povr.tela,10-19%polept.3.st.
T31.21	Popál.20-29%povr.tela,10-19%popál.3.st.	T32.21	Polept.20-29%povr.tela,10-19%polept.3.st.
T31.22	Popál.20-29%povr.tela,20-29%popál.3.st.	T32.22	Polept.20-29%povr.tela,20-29%polept.3.st.
T31.30	Popál.30-39%povr.tela,<ako10 %/b.n.č.-popál.3.st.	T32.30	Polept.30-39%povr.tela,<ako10 %/b.n.č.-polept.3.st.
T31.31	Popál.30-39%povr.tela,10-19%popál.3.st.	T32.31	Polept.30-39%povr.tela,10-19%polept.3.st.
T31.32	Popál.30-39%povr.tela,20-29%popál.3.st.	T32.32	Polept.30-39%povr.tela,20-29%polept.3.st.
T31.33	Popál.30-39%povr.tela,30-39%popál.3.st.	T32.33	Polept.30-39%povr.tela,30-39%polept.3.st.
T31.40	Popál.40-49%povr.tela,<ako10 %/b.n.č.-popál.3.st.	T32.40	Polept.40-49%povr.tela,<ako10 %/b.n.č.-polept.3.st.
T31.41	Popál.40-49%povr.tela,10-19%popál.3.st.	T32.41	Polept.40-49%povr.tela,10-19%polept.3.st.
T31.42	Popál.40-49%povr.tela,20-29%popál.3.st.	T32.42	Polept.40-49%povr.tela,20-29%polept.3.st.
T31.43	Popál.40-49%povr.tela,30-39%popál.3.st.	T32.43	Polept.40-49%povr.tela,30-39%polept.3.st.
T31.44	Popál.40-49%povr.tela,40-49%popál.3.st.	T32.44	Polept.40-49%povr.tela,40-49%polept.3.st.
T31.50	Popál.50-59%povr.tela,<ako10 %/b.n.č.-popál.3.st.	T32.50	Polept.50-59%povr.tela,<ako10 %/b.n.č.-polept.3.st.
T31.51	Popál.50-59%povr.tela,10-19%popál.3.st.	T32.51	Polept.50-59%povr.tela,10-19%polept.3.st.
T31.52	Popál.50-59%povr.tela,20-29%popál.3.st.	T32.52	Polept.50-59%povr.tela,20-29%polept.3.st.
T31.53	Popál.50-59%povr.tela,30-39%popál.3.st.	T32.53	Polept.50-59%povr.tela,30-39%polept.3.st.
T31.54	Popál.50-59%povr.tela,40-49%popál.3.st.	T32.54	Polept.50-59%povr.tela,40-49%polept.3.st.
T31.55	Popál.50-59%povr.tela,50-59%popál.3.st.	T32.55	Polept.50-59%povr.tela,50-59%polept.3.st.
T31.60	Popál.60-69%povr.tela,<ako10 %/b.n.č.-popál.3.st.	T32.60	Polept.60-69%povr.tela,<ako10 %/b.n.č.-polept.3.st.
T31.61	Popál.60-69%povr.tela,10-19%popál.3.st.	T32.61	Polept.60-69%povr.tela,10-19%polept.3.st.
T31.62	Popál.60-69%povr.tela,20-29%popál.3.st.	T32.62	Polept.60-69%povr.tela,20-29%polept.3.st.
T31.63	Popál.60-69%povr.tela,30-39%popál.3.st.	T32.63	Polept.60-69%povr.tela,30-39%polept.3.st.
T31.64	Popál.60-69%povr.tela,40-49%popál.3.st.	T32.64	Polept.60-69%povr.tela,40-49%polept.3.st.
T31.65	Popál.60-69%povr.tela,50-59%popál.3.st.	T32.65	Polept.60-69%povr.tela,50-59%polept.3.st.
T31.66	Popál.60-69%povr.tela,60-69%popál.3.st.	T32.66	Polept.60-69%povr.tela,60-69%polept.3.st.
T31.70	Popál.70-79%povr.tela,<ako10 %/b.n.č.-popál.3.st.	T32.70	Polept.70-79%povr.tela,<ako10 %/b.n.č.-polept.3.st.
T31.71	Popál.70-79%povr.tela,10-19%popál.3.st.	T32.71	Polept.70-79%povr.tela,10-19%polept.3.st.
T31.72	Popál.70-79%povr.tela,20-29%popál.3.st.	T32.72	Polept.70-79%povr.tela,20-29%polept.3.st.
T31.73	Popál.70-79%povr.tela,30-39%popál.3.st.	T32.73	Polept.70-79%povr.tela,30-39%polept.3.st.
T31.74	Popál.70-79%povr.tela,40-49%popál.3.st.	T32.74	Polept.70-79%povr.tela,40-49%polept.3.st.
T31.75	Popál.70-79%povr.tela,50-59%popál.3.st.	T32.75	Polept.70-79%povr.tela,50-59%polept.3.st.
T31.76	Popál.70-79%povr.tela,60-69%popál.3.st.	T32.76	Polept.70-79%povr.tela,60-69%polept.3.st.
T31.77	Popál.70-79%povr.tela,70-79%popál.3.st.	T32.77	Polept.70-79%povr.tela,70-79%polept.3.st.
T31.80	Popál.80-89%povr.tela,<ako10 %/b.n.č.-popál.3.st.	T32.80	Polept.80-89%povr.tela,<ako10 %/b.n.č.-polept.3.st.
T31.81	Popál.80-89%povr.tela,10-19%popál.3.st.	T32.81	Polept.80-89%povr.tela,10-19%polept.3.st.
T31.82	Popál.80-89%povr.tela,20-29%popál.3.st.	T32.82	Polept.80-89%povr.tela,20-29%polept.3.st.
T31.83	Popál.80-89%povr.tela,30-39%popál.3.st.	T32.83	Polept.80-89%povr.tela,30-39%polept.3.st.
T31.84	Popál.80-89%povr.tela,40-49%popál.3.st.	T32.84	Polept.80-89%povr.tela,40-49%polept.3.st.
T31.85	Popál.80-89%povr.tela,50-59%popál.3.st.	T32.85	Polept.80-89%povr.tela,50-59%polept.3.st.
T31.86	Popál.80-89%povr.tela,60-69%popál.3.st.	T32.86	Polept.80-89%povr.tela,60-69%polept.3.st.
T31.87	Popál.80-89%povr.tela,70-79%popál.3.st.	T32.87	Polept.80-89%povr.tela,70-79%polept.3.st.
T31.88	Popál.80-89%povr.tela,80-89%popál.3.st.	T32.88	Polept.80-89%povr.tela,80-89%polept.3.st.
T31.90	Popál.90 a viac%povr.tela,<ako10 %/b.n.č.-popál.3.st.	T32.90	Polept.90 a viac%povr.tela,<ako10 %/b.n.č.-polept.3.st.
T31.91	Popál.90 a viac%povr.tela,10-19%popál.3.st.	T32.91	Polept.90 a viac%povr.tela,10-19%polept.3.st.
T31.92	Popál.90 a viac%povr.tela,20-29%popál.3.st.	T32.92	Polept.90 a viac%povr.tela,20-29%polept.3.st.
T31.93	Popál.90 a viac%povr.tela,30-39%popál.3.st.	T32.93	Polept.90 a viac%povr.tela,30-39%polept.3.st.
T31.94	Popál.90 a viac%povr.tela,40-49%popál.3.st.	T32.94	Polept.90 a viac%povr.tela,40-49%polept.3.st.
T31.95	Popál.90 a viac%povr.tela,50-59%popál.3.st.	T32.95	Polept.90 a viac%povr.tela,50-59%polept.3.st.
T31.96	Popál.90 a viac%povr.tela,60-69%popál.3.st.	T32.96	Polept.90 a viac%povr.tela,60-69%polept.3.st.
T31.97	Popál.90 a viac%povr.tela,70-79%popál.3.st.	T32.97	Polept.90 a viac%povr.tela,70-79%polept.3.st.
T31.98	Popál.90 a viac%povr.tela,80-89%popál.3.st.	T32.98	Polept.90 a viac%povr.tela,80-89%polept.3.st.
T31.99	Popál.90 a viac%povr.tela,90 %/viac popál.3.st.	T32.99	Polept.90 a viac%povr.tela,90 %/viac polept.3.st.

ADRG Y62 Iné popáleniny

Min. 1 HDg v tabuľke Y62-1

DRG Y62A Iné popáleniny, vek < 6 rokov

Vek < 6 r.

DRG Y62B Iné popáleniny, vek > 5 rokov**Diagnóza Y62-1**

T20.0	Popálenina hlavy a krku bližšie neurčeného stupňa	T21.64	Poleptanie trupu 2a.stupňa, chrbát
T20.1	Popálenina hlavy a krku 1. stupňa	T21.65	Poleptanie trupu 2a.stupňa, vonkajšie genitálie
T20.20	Popálenina hlavy a krku 2a. stupňa	T21.69	Poleptanie trupu 2a.stupňa, iná časť
T20.21	Popálenina hlavy a krku 2b. stupňa	T21.70	Poleptanie trupu 3.stupňa, časť bližšie neurčená
T20.3	Popálenina hlavy a krku 3. stupňa	T21.71	Poleptanie trupu 3.stupňa, prsník
T20.4	Poleptanie hlavy a krku bližšie neurčeného stupňa	T21.72	Polept. trupu 3.st. stena hrud.s výn.prsníka a bradavky
T20.5	Poleptanie hlavy a krku 1. stupňa	T21.73	Poleptanie trupu 3.stupňa, brušná stena
T20.60	Poleptanie hlavy a krku 2a. stupňa	T21.74	Poleptanie trupu 3.stupňa, chrbát
T20.61	Poleptanie hlavy a krku 2b. stupňa	T21.75	Poleptanie trupu 3.stupňa, vonkajšie genitálie
T20.7	Poleptanie hlavy a krku 3. stupňa	T21.79	Poleptanie trupu 3.stupňa, iná časť
T21.00	Popál.trupu bliž.neurč.st.časť bliž.neurč.	T21.80	Popálenina trupu 2b.stupňa, časť bližšie neurčená
T21.01	Popálenina trupu bližšie neurčeného stupňa, prsník	T21.81	Popálenina trupu 2b.stupňa, prsník
T21.02	Popál.trupu bliž.neurč.st.stena hrud.s výn.prsníka a bradavky	T21.82	Popál.trupu 2b.st., stena hrud.s výn.prsníka a bradavky
T21.03	Popál.trupu bliž.neurč.st.brušná stena	T21.83	Popálenina trupu 2b.stupňa, brušná stena
T21.04	Popál.trupu bliž.neurč.st.chrbát (každá č.)	T21.84	Popálenina trupu 2b.stupňa, chrbát
T21.05	Popál.trupu bliž.neurč.st.vonk.genitálie	T21.85	Popálenina trupu 2b.stupňa, vonkajšie genitálie
T21.09	Popál.trupu bliž.neurčeného stupňa, iná časť	T21.89	Popálenina trupu 2b.stupňa, iná časť
T21.10	Popálenina trupu 1. stupňa, časť bližšie neurčená	T21.90	Poleptanie trupu 2b.stupňa, časť bližšie neurčená
T21.11	Popálenina trupu 1. stupňa, prsník	T21.91	Poleptanie trupu 2b.stupňa, prsník
T21.12	Popál.trupu 1.st., stena hrud.s výn.prsníka a bradavky	T21.92	Polept.trupu 2b.st.stena hrud.s výn.prsníka a bradavky
T21.13	Popálenina trupu 1. stupňa, brušná stena	T21.93	Poleptanie trupu 2b.stupňa, brušná časť
T21.14	Popál.trupu 1.st., chrbát	T21.94	Poleptanie trupu 2b.stupňa, chrbát
T21.15	Popálenina trupu 1. stupňa, vonkajšie genitálie	T21.95	Poleptanie trupu 2b.stupňa, vonkajšie genitálie
T21.19	Popálenina trupu 1. stupňa, iná časť	T21.99	Poleptanie trupu 2b.stupňa, iná časť
T21.20	Popálenina trupu 2a. stupňa, časť bližšie neurčená	T22.00	Popál.pleca a HK okrem zápasia, ruky, bliž.neur.stup.časť b.n.
T21.21	Popálenina trupu 2a. stupňa, prsník	T22.01	Popál.pleca a HK okr.zápäs.a ruky, bliž.neur.st.lak.a predlak.
T21.22	Popál.trupu 2a.st., stena hrud.s výn.prsníka a bradavky	T22.02	Popál.pleca a HK okr.zápäs.a ruky, bliž.neurč.st.ram.a ple.
T21.23	Popálenina trupu 2a. stupňa, brušná stena	T22.03	Popál.pleca a HK okr.zápäs.a ruky, bliž.neurč.st.podpazušie
T21.24	Popál.trupu 2a.st., chrbát	T22.10	Popál.pleca a HK okr.zápäs.a ruky, 1.st., časť bliž.neurč.
T21.25	Popálenina trupu 2a. stupňa, vonkajšie genitálie	T22.11	Popál.pleca a HK okr.zápäs.a ruky, 1.st., lak.a predlak.
T21.29	Popálenina trupu 2a. stupňa, iná časť	T22.12	Popál.pleca a HK okr.zápäs.a ruky, 1.st., ram.a ple.
T21.30	Popálenina trupu 3. stupňa, časť bližšie neurčená	T22.13	Popál.pleca a HK okr.zápäs.a ruky, 1.st., podpazušie
T21.31	Popálenina trupu 3. stupňa, prsník	T22.20	Popál.pleca a HK okr.zápäs.a ruky, 2a.st., časť bliž.neurč.
T21.32	Popál.trupu 3.st., stena hrud.s výn.prsníka a bradavky	T22.21	Popál.pleca a HK okr.zápäs.a ruky, 2a.st., lak.a predlak.
T21.33	Popálenina trupu 3. stupňa, brušná stena	T22.22	Popál.pleca a HK okr.zápäs.a ruky, 2a.st., hor.č.ram.a ple.
T21.34	Popál.trupu 3.st., chrbát	T22.23	Popál.pleca a HK okr.zápäs.a ruky, 2a.st., podpazušie
T21.35	Popálenina trupu 3. stupňa, vonkajšie genitálie	T22.30	Popál.pleca a HK okr.zápäs.a ruky, 3.st., časť bliž.neurč.
T21.39	Popálenina trupu 3. stupňa, iná časť	T22.31	Popál.pleca a HK okr.zápäs.a ruky, 3.st., lak.a predlak.
T21.40	Polept.trupu bliž.neurč.stupňa, časť bližšie neurčená	T22.32	Popál.pleca a HK okr.zápäs.a ruky, 3.st., ram.a plece
T21.41	Poleptanie trupu bližšie neurčeného stupňa, prsník	T22.33	Popál.pleca a HK okr.zápäs.a ruky, 3.st., podpazušie
T21.42	Polept.trupu bliž.neurč.st.stena hrud.s výn.prsníka a bradavky	T22.40	Polept.pleca a HK okr.zápäs.a ruky, bliž.n.st., časť bliž.neurč.
T21.43	Polept.trupu bliž.neurč.stupňa, brušná stena	T22.41	Polept.pleca a HK okr.zápäs.a ruky, bliž.n.st., lak.a predlak.
T21.44	Polept.trupu bliž.neurč.stupňachrbát (každá č.)	T22.42	Polept.pleca a HK okr.zápäs.a ruky, bliž.n.st., ram.a ple.
T21.45	Polept.trupu bliž.neurč.stupňavonk.genitálie	T22.43	Polept.pleca a HK okr.zápäs.a ruky, bliž.n.st., podpazušie
T21.49	Polept.trupu bliž.neurč.stupňa, iná časť	T22.50	Polept.pleca a HK okr.zápäs.a ruky, 1.st., časť bliž.neurč.
T21.50	Poleptanie trupu 1.stupňa, časť bližšie neurčená	T22.51	Polept.pleca a HK okr.zápäs.a ruky, 1.st., lak.a predlak.
T21.51	Poleptanie trupu 1.stupňa, prsník	T22.52	Polept.pleca a HK okr.zápäs.a ruky, 1.st., ram.a ple.
T21.52	Polept.trupu 1.st., stena hrud.s výn.prsníka a bradavky	T22.53	Polept.pleca a HK okr.zápäs.a ruky, 1.st., podpazušie
T21.53	Poleptanie trupu 1.stupňa, brušná stena	T22.60	Polept.pleca a HK okr.zápäs.a ruky, 2a.st., časť bliž.neurč.
T21.54	Poleptanie trupu 1.stupňa, chrbát	T22.61	Polept.pleca a HK okr.zápäs.a ruky, 2a.st., lak.a predlak.
T21.55	Poleptanie trupu 1.stupňa, vonkajšie genitálie	T22.62	Polept.pleca a HK okr.zápäs.a ruky, 2a.st., ram.a ple.
T21.59	Poleptanie trupu 1.stupňa, iná časť	T22.63	Polept.pleca a HK okr.zápäs.a ruky, 2a.st., podpazušie
T21.60	Poleptanie trupu 2a.stupňa časť bližšie neurčená	T22.70	Polept.pleca a HK okr.zápäs.a ruky, 3.st., časť bliž.neurč.
T21.61	Poleptanie trupu 2a.stupňa, prsník	T22.71	Polept.pleca a HK okr.zápäs.a ruky, 3.st., lak.a predlak.
T21.62	Polept.trupu 2a.st., stena hrud.s výn.prsníka a bradavky	T22.72	Polept.pleca a HK okr.zápäs.a ruky, 3.st., ram.a ple.
T21.63	Poleptanie trupu 2a.stupňa, brušná stena	T22.73	Polept.pleca a HK okr.zápäs.a ruky, 3.st., podpazušie

T22.80	Popál.pleca a HK okr.zápäs.a ruky,2b.st.,časť bliž.neurč.	T25.4	Poleptanie členka a nohy bližšie neurčeného stupňa
T22.81	Popál.pleca a HK okr.zápäs.a ruky,2b.st.,lak.a predlak.	T25.5	Poleptanie členka a nohy 1.stupňa
T22.82	Popál.pleca a HK okr.zápäs.a ruky,2b.st.,ram.a ple.	T25.60	Poleptanie členka a nohy 2a.stupňa
T22.83	Popál.pleca a HK okr.zápäs.a ruky,2b.st.,podpazušie	T25.61	Poleptanie členka a nohy 2b.stupňa
T22.90	Polept.pleca a HK okr.zápäs.a ruky,2b.st.,časť bliž.neurč.	T25.7	Poleptanie členka a nohy 3.stupňa
T22.91	Polept.pleca a HK okr.zápäs.a ruky,2b.st.,lak.a predlak.	T27.2	Popálenina iných častí dýchacích ciest
T22.92	Polept.pleca a HK okr.zápäs.a ruky,2b.st.,ram.a ple.	T27.3	Popálenina bližšie neurčenej časti dýchacích ciest
T22.93	Polept.pleca a HK okr.zápäs.a ruky,2b.st.,podpazušie	T27.6	Poleptanie iných častí dýchacích ciest
T23.0	Popálenina zápäs.a ruky bliž.neurč.stupňa	T27.7	Poleptanie bližšie neurčenej časti dýchacích ciest
T23.1	Popálenina zápästia a ruky 1.stupňa	T28.3	Popálenina vnútorných močovopohlavných orgánov
T23.20	Popálenina zápästia a ruky 2a.stupňa	T28.4	Popálenina iných a bliž.neurč.vnút.org.
T23.21	Popálenina zápästia a ruky 2b.stupňa	T28.8	Poleptanie vnútorných močovopohlavných orgánov
T23.3	Popálenina zápästia a ruky 3.stupňa	T28.9	Poleptanie iných a bliž.neurč.vnút.org.
T23.4	Poleptanie zápästia a ruky bliž.neurč.stupňa	T29.0	Popálenina viac.obl.tela bliž.neurč.stupňa
T23.5	Poleptanie zápästia a ruky 1.stupňa	T29.1	Popál.viac.obl.tela,kde sa ako najťažší uvádza 1.st.
T23.60	Poleptanie zápästia a ruky 2a.stupňa	T29.20	Popál.viac.obl.tela,kde sa ako najťažší uvádza 2a.st.
T23.61	Poleptanie zápästia a ruky 2b.stupňa	T29.21	Popál.viac.obl.tela,kde sa ako najťažší uvádza 2b.st.
T23.7	Poleptanie zápästia a ruky 3.stupňa	T29.3	Popál.viac.obl.tela,uvedený najmen.raz 3.st.
T24.0	Popál.bedra a DK okr.čl.a nohy bliž.neurč.st.	T29.4	Polept.viac.častí tela bliž.neurč.stupňa
T24.1	Popál.bedra a DK okr.čl.a nohy 1.st.	T29.5	Polept.viac.č.tela,kde sa ako najťažší uvádza 1.st.
T24.20	Popál.bedra a DK okr.čl.a nohy 2a.st.	T29.60	Polept.viac.častí tela,kde sa ako najťažší uvádza 2a.st.
T24.21	Popál.bedra a DK okr.čl.a nohy 2b.st.	T29.61	Polept.viac.častí tela,kde sa ako najťažší uvádza 2b.st.
T24.3	Popál.bedra a DK okr.čl.a nohy 3.st.	T29.7	Polept.viac.častí tela,uvedený najmen.raz 3.st.
T24.4	Polept.bedra a DK okr.čl.a nohy bliž.neurč.stupňa	T30.0	Popálenina:oblasť bliž.neurč.tela bliž.neurč.stup.
T24.5	Polept.bedra a DK okr.čl.a nohy 1.st.	T30.1	Popálenina:oblasť bližšie neurčená tela 1.stupňa
T24.60	Polept.bedra a DK okr.čl.a nohy 2a.st.	T30.20	Popálenina:oblasť bližšie neurčená tela 2a.stupňa
T24.61	Polept.bedra a DK okr.čl.a nohy 2b.st.	T30.21	Popálenina:oblasť bližšie neurčená tela 2 stupňa
T24.7	Polept.bedra a DK okr.čl.a nohy 3.st.	T30.3	Popálenina:oblasť bližšie neurčená tela 3.stupňa
T25.0	Popálenina členka a nohy bližšie neurčeného stupňa	T30.4	Poleptanie:oblasť bliž.neurč.tela bliž.neurč.stupňa
T25.1	Popálenina členka a nohy 1.stupňa	T30.5	Poleptanie:oblasť bližšie neurčená tela 1.stupňa
T25.20	Popálenina členka a nohy 2a.stupňa	T30.60	Poleptanie:oblasť bližšie neurčená tela 2a.stupňa
T25.21	Popálenina členka a nohy 2b.stupňa	T30.61	Poleptanie:oblasť bližšie neurčená tela 2b.stupňa
T25.3	Popálenina členka a nohy 3.stupňa	T30.7	Poleptanie:oblasť bližšie neurčená tela 3.stupňa

ADRG Y63**Popáleniny, jeden ošetrovací deň**

Ošetrovacia doba = 1 d.

DRG Y63Z**Popáleniny, jeden ošetrovací deň****ADRG-skupiny 901, 902****OP-výkony nesúvisiace s HDg**

OP-výkony nesúvisiace s HDg

DRG-skupiny 901A, 901B, 901C, 901D, 902Z

MDC 23

Faktory ovplyvňujúce
zdravotný stav a iné čerpanie
zdrojov v zdravotníctve

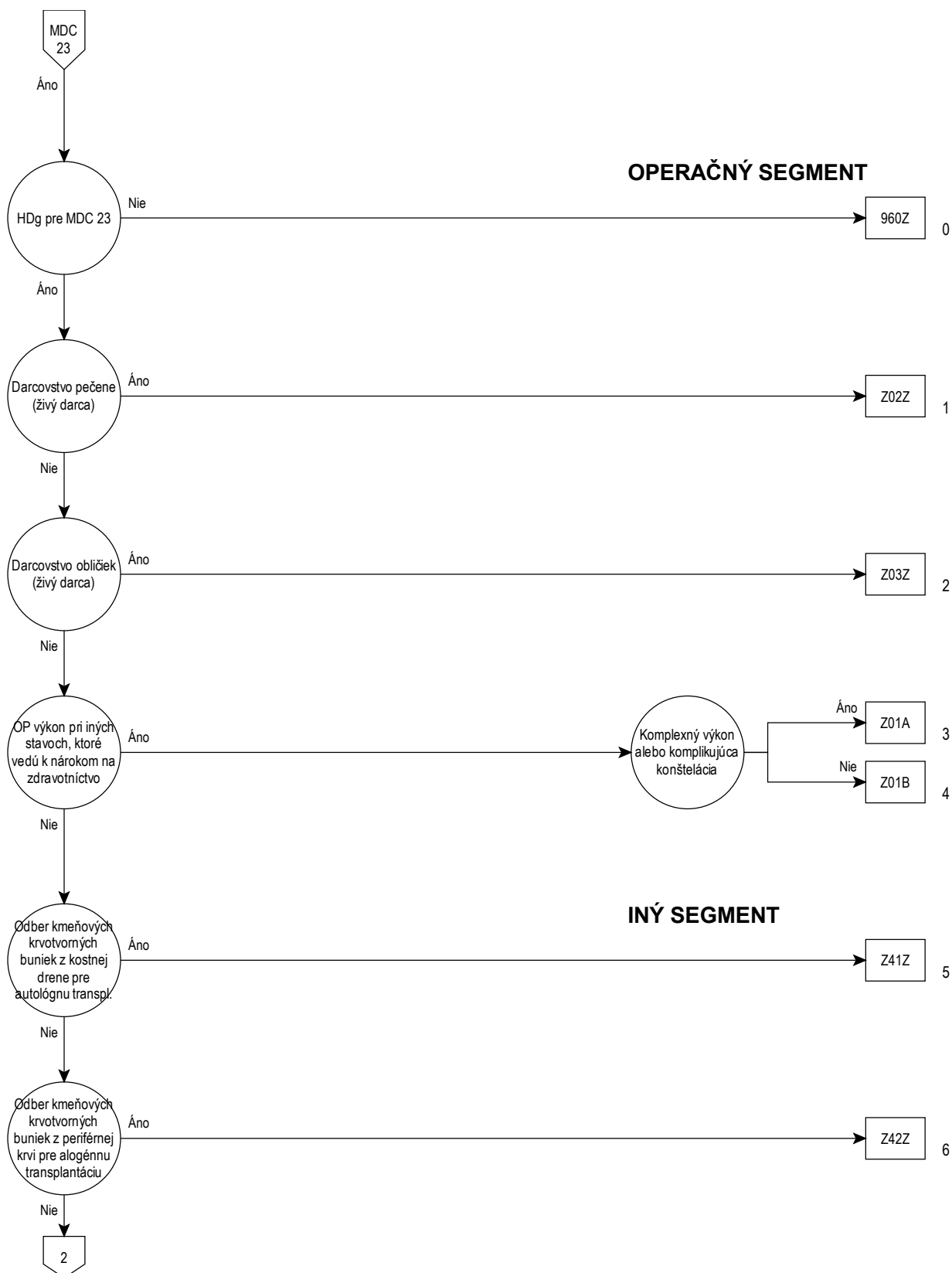

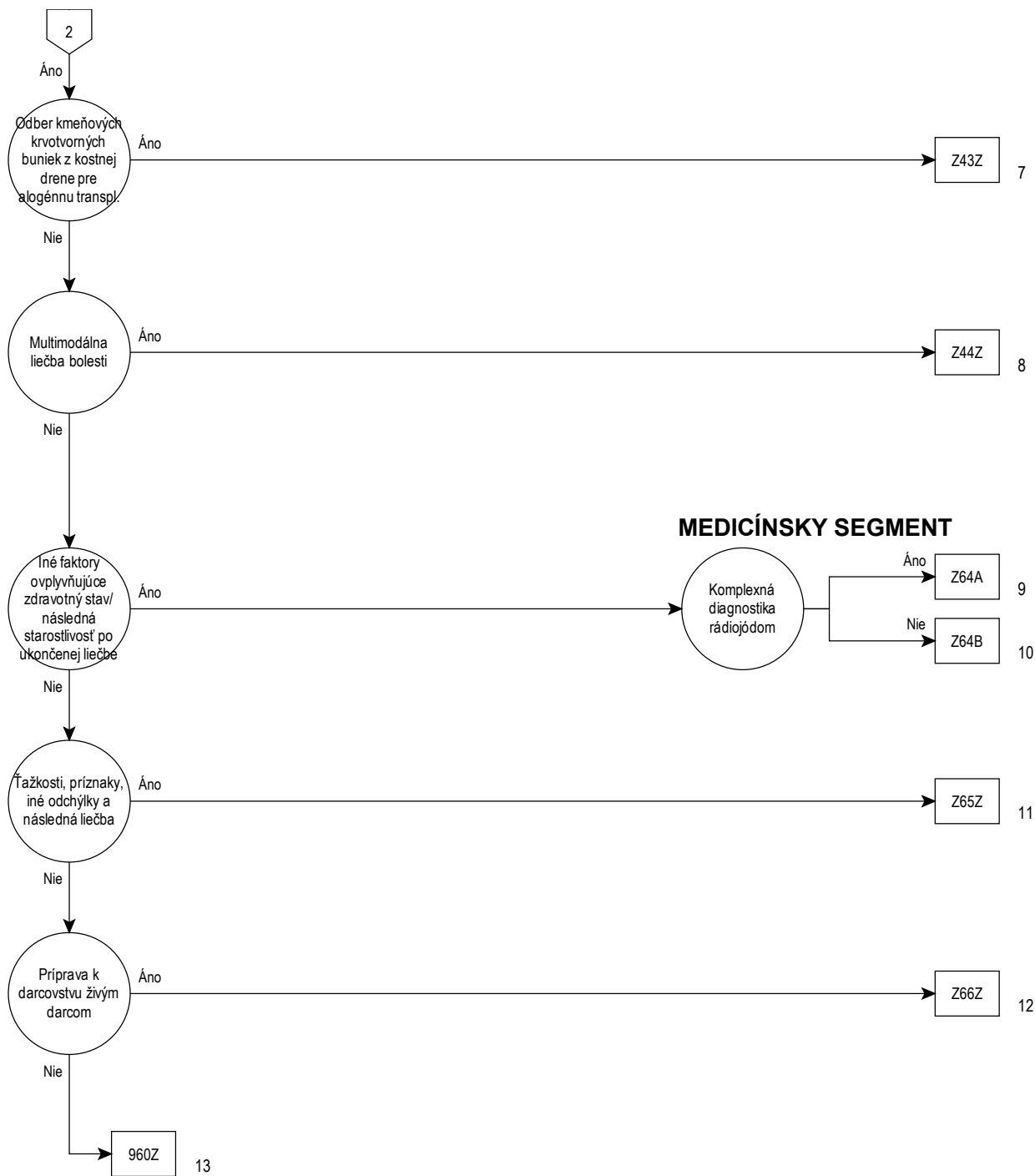

23

Rozhodovacia logika MDC 23

HDg v tabuľke MDC23-0

Hlavná diagnóza pre MDC 23 (MDC23-0)

E34.4	Konštitučne vysoká postava	R52.9	Bolesť, bližšie neurčená
G93.3	Chronický únavový syndróm	R53	Malátnosť a únava
P35.0	Rubeolová embryopatia	R60.0	Lokalizovaný opuch
P83.3	Iný opuch špecifický pre plod a novorod., b.n.	R60.1	Generalizovaný opuch
Q86.0	Alkoholový syndróm plodu (dysmorfický)	R60.9	Opuch, bližšie neurčený
Q86.1	Hydantoínový syndróm plodu	R64	Kachexia (vycivenosť)
Q86.2	Dysmorfizmus, zapríčinený warfarínom	R68.0	Hypotermia nesúvisiaca s nízkou teplotou prostredia
Q86.8	Iný syndróm vrod. chýb zapríč. známymi vonk. príčinami	R68.1	Nešpecifické priz. charakter. pre dojčenský vek
Q87.1	Syndróm vrod. chýb spojený najmä s nízkym vzrastom	R68.8	Iné celkové subj. a obj. príznaky, b.u.
Q87.2	Syndrómy vrodených chýb zahŕňajúce najmä končatiny	R69	Neznáme a bližšie neurčené príčiny chorobnosti
Q87.3	Syndróm vrod. chýb zahŕňajúci skorý nadmerný rast	R70.0	Zrýchlená sedimentácia erytrocytov
Q87.4	Marfanov syndróm	R70.1	Abnormálna viskozita plazmy
Q87.5	Iné syndrómy vrodených chýb s inými zmenami kostí	R74.0	Zvýšená aktivita aminotransferáz a LDH v krvnom sére
Q87.8	Iné syndrómy vrodených chýb, nezat. inde., b.u.	R74.8	Abnormálna aktivita iných enzýmov v krvnom sére
Q89.4	Spojené (zrastené) dvojčatá	R74.9	Abnormálna aktivita bliž. neurč. enzýmov v krvnom sére
Q89.7	Mnohopočetné vrodené chyby, nezatriedené inde	R78.0	Nález alkoholu v krvi
Q89.8	Iná vrodená chyba, bližšie určená	R78.1	Nález opiátov v krvi
Q89.9	Vrodená chyba, bližšie neurčená	R78.2	Nález kokainu v krvi
Q92.0	Kompletná chromoz. trizómia, meiotická nondisjunkcia	R78.3	Nález halucinogénu v krvi
Q92.1	Kompletná chromoz. trizómia, mozaicizmus	R78.4	Nález iných liekov a látok s možnosťou závislosti
Q92.2	Veľká čiastočná trizómia	R78.5	Nález psychotropnej látky v krvi
Q92.3	Malá čiastočná trizómia	R78.6	Nález steroidovej látky v krvi
Q92.4	Duplikácie viditeľné iba v prometáfáze	R78.7	Nález abnormálnej koncentrácie ťažkého kovu v krvi
Q92.5	Duplikácie s inou komplexnou prestavbou	R78.8	Nález i. bliž. urč. látky, ktorá sa norm. v krvi nenachádza
Q92.6	Nadpočetné (marker) chromozómy	R78.9	Nález bliž. neurč. látky, ktorá sa norm. v krvi nenachádza
Q92.7	Triploidia a polyploidia	R79.0	Abnormálna koncentrácia minerálov v krvnom sére
Q92.8	Iná trizómia a čiast. trizómia autozómov, n.i.	R79.8	Iné bliž. urč. abnormáln. nálezy v chem. zložení krvi
Q92.9	Trizómia a čiastočná trizómia autozómov, b.n.	R79.9	Abnormáln. nález v chemickom zložení krvi, b.n.
Q95.0	Vyvážená translokácia a inercia u normálneho jednotlivca	R82.1	Myoglobinúria
Q95.1	Chromozómová inverzia u normálneho jednotlivca	R82.6	Abnormáln. koncelk. látky prevaž. nemedic. pôv. v moči
Q95.2	Vyváž. autozóm. prestavba u abnormáln. jednotlivca	R84.0	Abn. nález vo vzor. z dých. org. a hrudníka: abn. hodnota enzým.
Q95.3	Vyváž. prest. medzi pohlav. a autozóm. chromoz. u abn. jednotlivca	R84.1	Abn. nález vo vzor. z dých. org. a hrudníka: abn. hodnota hormón.
Q95.4	Jednotlivec s nadpočetným (marker) heterochromatínom	R84.2	Abn. nález vo vz. z dých. org. a hrud.: abn. hodn. liek. biol. akt. lát.
Q95.5	Jednotlivec s fragilnými miestami na autozómoch	R84.3	Abn. nález vo vzor. z dých. org. a hrudníka: abn. h. lát. nemed. p.
Q95.8	Iné vyváž. prestavba a štrukt. markery (abn. chromozómy)	R84.4	Abn. nález vo vzor. z dých. org. a hrudníka: abn. imun. nález
Q95.9	Vyváž. prestavba a štrukt. marker (abn. gén), b.n.	R84.5	Abn. nález vo vzor. z dých. org. a hrudníka: abn. mikrob. nález
Q99.2	Fragilný chromozóm X	R84.6	Abn. nález vo vzor. z dých. org. a hrudníka: abn. cytol. nález
Q99.9	Chromozómová abnormalita, bližšie neurčená	R84.7	Abn. nález vo vzor. z dých. org. a hrudníka: abn. hist. nález
R18	Ascites	R84.8	Abn. nález vo vzor. z dých. org. a hrudníka: iný abn. nález
R23.0	Cyanóza	R84.9	Abn. nález vo vzor. z dých. org. a hrudníka: b.n. abn. nález
R23.1	Bledosť [pallor]	R87.0	Abn. nález vo vzorkách zo žen. pohl. org.: abn. hlad. enzýmov
R23.2	Sčervenenie	R87.1	Abn. nález vo vzorkách zo žen. pohl. org.: abn. hlad. hormónov
R26.3	Imobilita	R87.2	Abn. nález vo vzor. zo žen. pohl. org. abn. hlad. liek., biol. akt. lát.
R41.1	Antegrádna amnézia	R87.3	Abn. nález vo vzor. zo žen. pohl. org. abn. hlad. látok nemed. povahy
R41.2	Retrográdna amnézia	R87.4	Abn. nález vo vzorkách zo žen. pohl. org.: abn. imun. nález
R41.3	Iná amnézia	R87.5	Abn. nález vo vzorkách zo žen. pohl. org.: abn. mikrob. nález
R41.8	Iné a bliž. neurč. subj. a obj. priz. porúch poznáv. funk. a vedomia	R87.7	Abn. nález vo vzorkách zo žen. pohl. org.: abn. hist. nález
R45.2	Pocit nešťastia	R87.8	Abn. nález vo vzorkách zo žen. pohl. org.: iný abn. nález
R45.3	Demoralizácia a apatia	R87.9	Abn. nález vo vzorkách zo žen. pohl. org.: b.n. abn. nález
R45.5	Nepriateľské pocity	R89.0	Abn. nález vo vzorkách z i. org., súst. a tkan. abn. hodn. enzým.
R45.6	Fyzické násilie	R89.1	Abn. nález vo vzor. z iného org., súst. a tkan. abn. hodn. hormón.
R45.8	Iné subj. a obj. príznaky porúch emočného stavu	R89.2	Abn. nález vo vzor. z i. org. súst. tkan. abn. hod. liek. biol. akt. l.
R46.0	Veľmi nízka úroveň osobnej hygieny	R89.3	Abn. nález vo vzor. z i. org., súst. a tkan.: abn. h. lát. nemed. p.
R46.1	Bizarný osobný zjav	R89.4	Abn. nález vo vzorkách z iných org., súst. a tkan.: abn. imun. nález
R46.2	Čudné a nevysvetliteľné správanie	R89.5	Abn. nález vo vzor. z i. org. súst. tkan. abn. mikrob. nález
R46.3	Hyperaktivita	R89.6	Abn. nález vo vzorkách z i. org. súst. tkan. abn. cytol. nález
R46.4	Pomalosť a slabé reagovanie	R89.7	Abn. nález vo vzorkách z i. org. súst. tkan. abn. hist. nález
R46.5	Podozrievavosť a nápadná vyhýbavosť	R89.8	Abn. nález vo vzorkách z i. org. súst. tkan. iný abn. nález
R46.6	Nepriemeraná ústarostenosť a zaujatosť zať. udalosťami	R89.9	Abn. nález vo vzorkách z iných org. súst. tkan. b.n. abn. nález
R46.7	Velavrnosť s nepodst. podrob. ktoré. zastier. dôvod na kontakt	R93.8	Abnorm. nález pri dg. zobrazení iných bl. urč. telových štruktúr
R46.8	Iné subj. a obj. priz. súvis. s výzorom a správaním	R96.1	Smrť, ktorá nastala za men. ako 24hod. od zač. prízn., ináč nevysv.
R52.0	Akútna bolesť	R98	Smrť bez svedkov
R52.1	Chronická neutišiteľná bolesť	R99	Iná nepresne určená a neurčená príčina smrti
R52.2	Iná chronická bolesť	U06.0	Nepokrytý kód U06.0

U06.1	Nepokrytý kód U06.1	Z00.4	Všeobecné psychiatrické vyšetrenie,n.i.
U06.2	Nepokrytý kód U06.2	Z00.5	Vyšetrenie potenciálneho darcu orgánov a tkanív
U06.3	Nepokrytý kód U06.3	Z00.6	Vyšetrenie na porovn.a kontrolu v rámci klin.výsk.progr.
U06.4	Nepokrytý kód U06.4	Z00.8	Iné všeobecné vyšetrenie
U06.5	Nepokrytý kód U06.5	Z01.0	Vyšetrenie očí a zraku
U06.6	Nepokrytý kód U06.6	Z01.1	Vyšetrenie uší a sluchu
U06.7	Nepokrytý kód U06.7	Z01.2	Vyšetrenie zubov
U06.8	Nepokrytý kód U06.8	Z01.3	Vyšetrenie krvného tlaku
U06.9	Choroba zapríčinená vírusom Zika, bližšie neurčená	Z01.5	Diagnostické kožné testy a testy senzibilizácie
U07.0	Nepokrytý kód U07.0	Z01.6	Rádiologické vyšetrenie, nezatriedené inde
U07.1	Potvrdená infekcia COVID-19	Z01.7	Laboratórne vyšetrenie
U07.2	Podозrenie z infekcie COVID-19	Z01.88	Iné bližšie určené špeciálne vyšetrenie
U07.3	Nepokrytý kód U07.3	Z01.9	Špeciálne vyšetrenie, bližšie neurčené
U07.4	Nepokrytý kód U07.4	Z02.0	Vyš.pred prijatím do výchovnovzdelávacieho zar.
U07.5	Nepokrytý kód U07.5	Z02.1	Vyšetrenie pred prijatím do zamestnania
U07.6	Nepokrytý kód U07.6	Z02.2	Vyšetrenie pred prijatím do ubytovacích zariadení
U07.7	Nepokrytý kód U07.7	Z02.3	Vyšetrenie pri odvode brancov
U07.8	Nepokrytý kód U07.8	Z02.4	Vyšetrenie pre vodičský preukaz
U07.9	Nepokrytý kód U07.9	Z02.5	Vyšetrenie pred športovou súťažou
U50.00	Nijaké/min.obm.pohyb.funkcií,Barthelovej index100b.	Z02.6	Vyšetrenie pre poisťovacie účely
U50.01	Nijaké/min.obm.pohyb.funkcií,mot.FIM 85-91b.	Z02.7	Vydanie lekárskeho potvrdenia
U50.10	Ľahké obm.pohyb.funkcií,Barthelovej index80-95b.	Z02.8	Iné vyšetrenie na administratívne účely
U50.11	Ľahké obm.pohyb.funkcií,mot.FIM 69-84b.	Z02.9	Vyš.na admin.účely,b.n.
U50.20	Stredné obm.pohyb.funkcií,Barthelovej index60-75b.	Z03.6	Pozorov.pri podozrení na tox.použ.lát.
U50.21	Stredné obm.pohyb.funkcií,mot.FIM 59-68b.	Z03.8	Pozorov.pri podozrení na inú chorobu a chorobný stav
U50.30	Stredne ťažké obm.pohyb.funkcií,Barthelovej index40-55b.	Z03.9	Pozorov.pri podozrení na bliž.neu.corobu a chorobný stav
U50.31	Stredne ťažké obm.pohyb.funkcií,mot.FIM 43-58b.	Z04.0	Krvné testy na alkohol a návykové látky
U50.40	Ťažké obm.pohyb.funkcií,Barthelovej index20-35b.	Z04.4	Vyš.a pozorovanie po údajnom znsilil.a pokuse o znsilil.
U50.41	Ťažké obm.pohyb.funkcií,mot.FIM 31-42b.	Z04.6	Vše.psych.vyš.,vyžiadané úradne
U50.50	Veľmi ťažké obm.pohyb.funkcií,Barthelovej index0-15b.	Z04.8	Vyš.a pozor.z i.bliž.ur.dôvodov
U50.51	Veľmi ťažké obm.pohyb.funkcií,mot.FIM 13-30b.	Z04.9	Vyš.a pozor. z bliž.neu.dôvodov
U51.00	Nijaké/min.obm.kogn.funkcií,rozš.Barthelovej index70-90b.	Z08.0	Sledovanie po chirurgickom výkone pre zhubný nádor
U51.01	Nijaké/min.obm.kogn.funkcií,kognitívny FIM 30-35b.	Z08.1	Sledovanie po rádioterapii zhubného nádoru
U51.02	Nijaké/min.obm.kogn.funkcií,MMSE 24-30b.	Z08.2	Sledovanie po chemoterapii zhubného nádoru
U51.10	Stredné obm.kogn.funkcií,rozš.Barthelovej index20-65b.	Z08.7	Sledovanie po kombinovanej liečbe zhubného nádoru
U51.11	Stredné obm.kogn.funkcií,kogn.IM 11-29b.	Z08.8	Sledovanie po inej liečbe zhubného nádoru
U51.12	Stredné obm.kogn.funkcií,MMSE 17-23b.	Z08.9	Sledovanie po b.n.liečbe zhubného nád.u
U51.20	Ťažké obm.kogn.funkcií,rozš.Barthelovej index0-15b.	Z09.0	Sledovanie po chir.výk. pre iný chorobný stav
U51.21	Ťažké obm.kogn.funkcií,kogn. FIM 5-10b.	Z09.1	Sledovanie po rádioterapii pre iný chorobný stav
U51.22	Ťažké obm.kogn.funkcií,MMSE 0 – 16 bodov	Z09.2	Sledovanie po chemoterapii pre iný chorobný stav
U55.10	Vyk.zápis do zozn.čak.na transpl.srdca,b.ozn.st./vys.nalieh.	Z09.3	Sledovanie po psychoterapii
U55.11	Vyk.zápis do zozn.čak.na transpl.srdca,označ.st.nalieh.	Z09.4	Sledovanie po liečbe zlomeniny
U55.12	Vyk.zápis do zozn.čak.na transpl.srdca,čak.st.vys.nalieh.	Z09.7	Sledovanie po kombin.liečbe pre iný chorobný stav
U55.20	Vyk.zápis do zozn.čak.na transpl.plúc,b.ozn.st./vys.nal.	Z09.80	Sledovanie po transplantácii orgánu
U55.21	Vyk.zápis do zozn.čak.na transpl.plúc,označ.st.nal.	Z09.88	Sledovanie po inej liečbe pre iný chorobný stav
U55.22	Vyk.zápis do zozn.čak.na transpl.plúc,označ.st.vys.nal.	Z09.9	Sledovanie po nešpec.lieč.pre iný chorobný stav
U55.30	Vyk.záp.do zozn.čak.na transpl.srdca a pl.,b.ozn.st./vys.nal.	Z10.0	Zdravotná prehliadka zamestancov
U55.31	Vyk.zápis do zozn.čak.na transpl.srdca a plúc,označ.st.nal.	Z10.1	Rutinná všeobecná zdravotná kontrola obyvateľov ústavov
U55.32	Vyk.zápis do zozn.čak.na transpl.srdca a pl.,označ.vys.nal.	Z10.2	Rutinná všeob.zdrav.kontrola príslušníkov ozbroj.zložiek
U69.10	Sek.klas.,o.adm.ú.:chor.z.i.-podozr.,med.neind.est.op.	Z10.3	Rutinná všeob.zdrav.kontrola členov šport.družstiev
U99.04	Trvalá a nezvratná kolostómia	Z10.8	Rutinná všeob.zdrav.kontrola i.def.skup.obyvateľstva
U99.05	Trvalá a nezvratná ileostómia	Z11.0	Špec.skríning.vyš.,zam.na črevné infekčné choroby
U99.06	Trvalá a nezvratná urostómia	Z11.1	Špec.skríning.vyš.,zam.na pľúcnu tuberkulózu
U99.07	Intenzifikovaný inzulínový režim	Z11.2	Špec.skríning.vyš.,zam.na iné baktériové choroby
U99.08	Konvenčný inzulínový režim	Z11.3	Špec.skríning.vyš.,zam.na inf.chor.s pre.pohl.spôs.prená.
U99.09	Liečba perorálnymi antidiabetikami a diétou	Z11.4	Špec.skríning.vyš.,zam.na vírus.fud.imun.nedost.(HIV)
U99.1	Nepokrytý kód U99.1	Z11.5	Špec.skríning.vyš.,zam.na iné vírusové choroby
U99.10	Liečba inkretínovými injekčnými mimitikami	Z11.6	Špec.skríning.vyš.,zam.na iné protozo.chor.a helmintózy
U99.2	Nepokrytý kód U99.2	Z11.8	Špec.skríning.vyš.,zam.na iné inf.a paraz.chor.
U99.3	Nepokrytý kód U99.3	Z11.9	Špec.skríning.vyš.,zam.na inf.a paraz.chor.,b.n.
U99.4	Nepokrytý kód U99.4	Z12.0	Špec.skríning.vyš.,zam.na nád.žalúdka
U99.5	Nepokrytý kód U99.5	Z12.1	Špec.skríning.vyš.,zamerané na nád.čreva
U99.6	Nepokrytý kód U99.6	Z12.2	Špec.skríning.vyš.,zam.na nád.dých.org.
U99.7	Nepokrytý kód U99.7	Z12.3	Špec.skríning.vyš.,zam.na nád.prsníka
U99.8	Nepokrytý kód U99.8	Z12.4	Špec.skríning.vyš.,zam.na nád.krčka matrice
U99.9	Nepokrytý kód U99.9	Z12.5	Špec.skríning.vyš.,zam.na nád.prostaty
Z00.0	Všeobecné lekárske vyšetrenie	Z12.6	Špec.skríning.vyš.,zam.na nád.moč.mechúra
Z00.1	Rutinné vyšetrenie zdravotného stavu dieťaťa	Z12.8	Špec.skríning.vyš.,zam.na nád.i.lokal.
Z00.2	Vyšetrenie v období rýchleho rastu v detstve	Z12.9	Špec.skríning.vyš.,zam.na b.n.nád.
Z00.3	Vyšetrenie vývinu dospievajúceho	Z13.0	Špec.skríning.vyš.,zam.na chor.krví/krvot.org.a por.imun.

Z13.1	Špec.skrining.vyš.,zam.na DM	Z30.4	Dohľad nad liekovou antikoncepciou (kontraktívami)
Z13.2	Špec.skrining.vyš.,zam.na por.výživy	Z30.5	Dohľad nad (vnútro maternicovým) antikoncepčným telieskom
Z13.3	Špec.skrining.vyš.,zam.na duš.por.a por.správ.	Z30.8	Iné riadenie antikoncepcie
Z13.4	Špec.skrining.vyš.,zam.na urč.výv.por.v det.	Z30.9	Riadenie antikoncepcie, bližšie neurčené
Z13.5	Špec.skrining.vyš.,zam.na očné a ušné chor.	Z31.5	Genetické poradenstvo
Z13.6	Špec.skrining.vyš.,zam.na srdcovocievne chor.	Z31.6	Všeobecné poradenstvo a odporúčanie v otázke plodnosti
Z13.7	Špec.skrining.vyš.,zam.na vrod.chyby.def.a chrom.anomálie	Z31.8	Iné riadenie plodnosti
Z13.8	Špec.skrining.vyš.,zam.na i.b.u.chor.a por.	Z31.9	Riadenie plodnosti, bližšie neurčené
Z13.9	Špeciálne skriningové vyšetrenie, bližšie neurčené	Z33	Gravidita ako vedľajší nález
Z20.0	Kontakt a vystavenie prenosným črevným chorobám	Z40.08	Profylaktický chir.výk.pre ohrozenie i.zhub.nádorom
Z20.1	Kontakt a vystavenie tuberkulóze	Z40.8	Iný profylaktický operačný výkon
Z20.2	Kontakt a vystav.prenos.chor.s prevaž.pohl.spôs.prenosu	Z40.9	Profylaktický chirurgický výkon, bližšie neurčený
Z20.3	Kontakt a vystavenie besnote	Z41.0	Transplantácia vlasov
Z20.4	Kontakt a vystavenie ružienke	Z41.3	Prepichnutie uší
Z20.5	Kontakt a vystavenie vírusovej hepatitíde	Z41.8	Iný výkon z i.dôvodov ako zo zdrav.indikácie
Z20.6	Kontakt a vystavenie HIV (vírusu ľudského imunodeficitu)	Z41.9	Výkony z i.dôv.ako zo zdrav.indikácie,b.n.
Z20.7	Kontakt a vystav.pedikulóze akarínóze ai.parazit.zamor.	Z43.80	Ošetrovanie hrudníkovej stómie
Z20.8	Kontakt a vystavenie inej prenosnej choroby	Z43.88	Ošetrovanie iného umelého vyústenia
Z20.9	Kontakt a vystavenie b.n.prenosnej choroby	Z43.9	Ošetrovanie b.n.umelo vytvor.teles.otvoru (stómie)
Z22.0	Nosičstvo pôvodcu brušného týfusu	Z44.2	Skúšanie a prispôsobovanie očnej protézy
Z22.1	Nosičstvo pôvodcu inej črevnej infekčnej choroby	Z44.8	Skúšanie a prispôs.i.vonk.protet.pom.
Z22.2	Nosičstvo pôvodcu záškrtu	Z44.9	Skúšanie a prispôs.b.n.vonk.protet.pom.
Z22.3	Nosičstvo pôvod.i.b.u.bakt.inf.	Z45.1	Prispôsobovanie a údržba infúznej pumpy
Z22.4	Nosičstvo pôvod.inf.chor.s prevaž.pohl.spôs.pren.	Z45.20	Prispôs.a udržiavanie chir.implant.ciev.perm.kat.
Z22.8	Nosičstvo pôvodcu inej infekčnej choroby	Z45.29	Prispôs.a udržiavanie i.a b.n.ciev.prístupu
Z22.9	Nosičstvo pôvod.b.n.infek.chor.	Z45.3	Prispôs.a údržba implant.načúvacieho prístroja
Z23.0	Potreba imunizácie výlučne proti cholere	Z45.80	Prispôsobovanie a údržba neurostimulátora
Z23.1	Potreba imunizácie výlučne pr.týfusu-paratyfusu [TAB]	Z45.81	Preskúš.funk.parametrov stimulátora bránice
Z23.2	Potreba imunizácie proti tuberkulóze [BCG]	Z45.82	Preskúšanie funkčných parametrov liekovej pumpy
Z23.3	Potreba imunizácie proti moru	Z45.83	Prispôs.a údržba systému podporujúceho srdce
Z23.4	Potreba imunizácie proti tularémii	Z45.84	Prispôsobovanie a udržiavanie stentu priedušky
Z23.5	Potreba imunizácie výlučne proti tetanu	Z45.85	Prispôsobovanie a udržiavanie stentu priedušnice
Z23.6	Potreba imunizácie výlučne proti záškrtu	Z45.88	Prispôs.a údržba i.implantovanej zdrav.pomô.
Z23.7	Potreba imunizácie výlučne proti čiernemu kašľu	Z45.9	Prispôs.a údržba b.n.implantovanej zdrav.pomô.
Z23.8	Potreba imuniz. prot.i.jednot.bakt.chor.	Z46.0	Skúšanie a prispôs.okuliarov a kontaktných šošoviek
Z24.0	Potreba imunizácie proti poliomyelitíde	Z46.1	Skúšanie a prispôsobovanie načúvacej pomôcky
Z24.1	Potreba imuniz. protl.vír.záp.mozgu.pren.článkonož.	Z46.2	Skúš.a prispôs.i.lek.prištoja/pom.pre NS a zmysl.orgány
Z24.2	Potreba imunizácie proti besnote	Z46.3	Skúšanie a prispôs.zubnej protetickej pomôcky
Z24.3	Potreba imunizácie proti žltej zimnici	Z46.4	Skúšanie a prispôsobovanie ortodontickej pomôcky
Z24.4	Potreba imunizácie výlučne proti osýpkam	Z46.8	Skúšanie a prispôs.i.b.u.prištoja/zdrav.pomô.
Z24.5	Potreba imunizácie výlučne proti ružienke	Z46.9	Skúšanie a prispôs.b.n.prištoja/zdrav.pomô.
Z24.6	Potreba imunizácie proti vírusovej hepatitíde	Z48.0	Starostlivosť o chirurgické obvazy a sutúry
Z25.0	Potreba imunizácie výlučne proti mumpsu	Z48.8	Iná bliž.ur.následná chir.starostlivosť
Z25.1	Potreba imunizácie výlučne proti chrípke	Z48.9	Následná chir.starostlivosť, b.n.
Z25.8	Potreba imuniz. pr.i.b.u.jednot.vír.chor.	Z50.0	Rehabilitácia pri chorobách srdca
Z26.0	Potreba imunizácie proti leišmanióze	Z50.1	Iná fyzikálna liečba
Z26.8	Potreba imuniz. prot.i.b.u.jednot.inf.chor.	Z50.2	Rehabilitácia pri alkoholizme
Z26.9	Potreba imuniz. prot.b.n.inf.chor.	Z50.3	Rehabilitácia pri liek./drog.j závislosti
Z27.0	Potreba imuniz. proti cholere s týfus.-paratyf.	Z50.4	Psychoterapia, nezatriedená inde
Z27.1	Potreba imuniz. prot.záškrtu-tetanu-čier.kašľu .	Z50.5	Logopedická liečba (liečba porúch hlasu, reči)
Z27.2	Potreba imuniz. pr.zášk.-teta.-čier.kašľu s týfus.-paratyf.	Z50.6	Ortopedické cvičenia
Z27.3	Potreba imuniz. pro.záškrtu-tetanu-čier.kašľu s poliomyel.	Z50.7	Pracovná liečba a rehabilitácia, nezatriedená inde
Z27.4	Potreba imuniz. prot.osýpkam-parotitíde-ružienke	Z50.8	Starostlivosť, zahŕňajúca iné rehabilitačné výkony
Z27.8	Potreba imuniz. prot.i.komb.inf.chor.	Z50.9	Starostlivosť,zahŕň.ehabilitačné výk. b.n.
Z27.9	Potreba imuniz. prot.b.n.komb.inf.chor.	Z51.3	Transfúzia krvi bez uvedenia diagnózy
Z28.0	Nevykonaná imunizácia pre kontraindikáciu	Z51.4	Príprava pred následnou liečbou, nezatriedená inde
Z28.1	Nevykon.imuniz.pre odmiet.pac.z náb.dôv./pod tlak.okolia	Z51.5	Paliatívna starostlivosť
Z28.2	Nevykon.imuniz.pre odmiet.pac.z iných a b.n. dôvodov	Z51.6	Desenzibilizácia na alergény
Z28.8	Nevykonaná imunizácia pre iný dôvod	Z51.81	Aferéza
Z28.9	Nevykonaná imunizácia pre bližšie neurčený dôvod	Z51.83	Opioidová substitúcia
Z29.0	Izolácia ako preventívne opatrenie	Z51.88	Iná bližšie určená lekárska starostlivosť
Z29.1	Profylaktická imunoterapia	Z51.9	Zdravotná starostlivosť, bližšie neurčená
Z29.20	Lokálna profylaktická chemoterapia	Z52.00	Darča plnej krvi
Z29.21	Celková profylaktická chemoterapia	Z52.01	Darča kmeňových buniek
Z29.28	Iná profylaktická chemoterapia	Z52.08	Darča iných krvných zložiek
Z29.8	Iný profylaktický postup, bližšie určený	Z52.3	Darča kostnej drene
Z29.9	Profylaktický postup, bližšie neurčený	Z52.4	Darča obličky
Z30.0	Všeob.porad.a odporúčanie v otázke antikoncepcie	Z52.5	Darča rohovky
Z30.1	Zavedenie (vnútro mater.) antikoncepčného telieska	Z52.6	Darča pečene
Z30.3	Vyvolanie menštruácie	Z52.7	Darča srdca

Z52.81	Darča pľúc	Z61.0	Strata láskyplného vzťahu v detstve
Z52.82	Darča pankreasu	Z61.1	Premiestnenie z domova v detstve
Z52.89	Darča iného orgánu alebo tkaniva	Z61.2	Zmena rodinných vzťahov v detstve
Z52.9	Darča bližšie neurčeného orgánu alebo tkaniva	Z61.3	Udalosti vedúce k strate sebačúty v detstve
Z53.0	Neuskutočnenie výkonu pre kontraindikáciu	Z61.4	Probl.súvis.s údaj.pohl.zneuž.dieť.os.z okr.prim.star.
Z53.1	Neuskutoč. výk. z rozhod.pac.pre nábož.dôvody a skup.nátlak	Z61.5	Probl.súvis.s údaj.pohl.zneuž.dieť.os.mimo okr.prim.star.
Z53.2	Neuskutoč. výk. z rozhod.pac.a pre iné a bliž.neu.pričiny	Z61.6	Problémy súvisiace s údajným fyzickým zneužitím dieťaťa
Z53.8	Neuskutočnenie výkonu pre iné príčiny	Z61.7	Osobná desivá skúsenosť v detstve
Z53.9	Neuskutočnenie výkonu pre bližšie neurčenú príčinu	Z61.8	Iné negatívne udalosti v detstve
Z54.0	Rekonvalescencia po operačnom výkone	Z61.9	Negatívna udalosť v detstve, bližšie neurčená
Z54.1	Rekonvalescencia po rádioterapii	Z62.0	Nedostatočný rodičovský dozor a kontrola
Z54.2	Rekonvalescencia po chemoterapii	Z62.1	Nadmerná rodičovská ochrana
Z54.3	Rekonvalescencia po psychoterapii	Z62.2	Ústavná výchova
Z54.4	Rekonvalescencia po liečbe zlomeniny	Z62.3	Nepriateľstvo voči dieťaťu, dieťa ako obetný baránok
Z54.7	Rekonvalescencia po kombinovanej liečbe	Z62.4	Emočné zanedbávanie dieťaťa
Z54.8	Rekonvalescencia po inej liečbe	Z62.5	Iné problémy súvisiace so zanedbávaním výchovy
Z54.9	Rekonvalescencia po bližšie neurčenej liečbe	Z62.6	Nepřim.rodič.nátlak a iné abnor.spôsoby výchovy
Z55.0	Negramotnosť a nízky stupeň gramotnosti	Z62.8	Iné bližšie určené problémy súvisiace s výchovou
Z55.1	Nedostupné a nedosiahnuteľné školské vzdelanie	Z62.9	Problém súvisiaci s výchovou, bližšie neurčený
Z55.2	Nezvládnutie skúšok	Z63.0	Problémy vo vzťahu medzi manželmi alebo partnermi
Z55.3	Zlý prospech v škole	Z63.1	Problémy vo vzťahu s rodičmi a svokrovcami
Z55.4	Zlá prispôb.pri vyuč.a konflikty s učiteľmi a spolužiakmi	Z63.2	Neprimeraná rodinná podpora
Z55.8	Iné problémy súvis.so vzdelávaním a gramotnosťou	Z63.3	Nepřítomnosť člena rodiny
Z55.9	Problémy súvis.so vzdel.a gramotnosťou, bliž.neu.	Z63.4	Zmiznutie a smrť člena rodiny
Z56.0	Nezamestnanosť, bližšie neurčená	Z63.5	Rozpadnutie rodiny odlúčením a rozvodom
Z56.1	Zmena zamestnania	Z63.6	Príbuzný odkazáný na domácu starostlivosť
Z56.2	Hrozba straty zamestnania	Z63.7	Iné stres.život.udal.postih.rodinu a domácnosť
Z56.3	Stresujúci pracovný režim	Z63.8	Iné bliž.ur.probl.úvis.so skup.prim.star.
Z56.4	Konflikt s nadriadeným a spolupracovníkmi	Z63.9	Problémy súvis.so skup.prim.star.,b.n.
Z56.5	Nevhodná práca	Z64.8	Iné kont.prílež.vo vzťahu k urč.psychosoc.okol.
Z56.6	Iné fyzické a duševné vypätie v súvislosti s prácou	Z65.0	Odsúd.v civil.a trestnom procese bez uváženia
Z56.7	Iné a bliž.neu.problémy súvisiace so zamestnaním	Z65.1	Uväznenie a iné zadržanie
Z57.0	Profesionálne vystavenie hluku	Z65.2	Problémy súvisiace s prepustením z väzenia
Z57.1	Profesionálne vystavenie žiareniu (radiácii)	Z65.3	Problémy súvisiace s inými právnyimi okolnosťami
Z57.2	Profesionálne vystavenie prachu	Z65.4	Obet kriminálneho činu a terorizmu
Z57.3	Profes.vystav.ným znečisťujúcim látkam v ovzduší	Z65.5	Vystav.pohrome, vojne a i.prejavom nepriateľstva
Z57.4	Profes.vystav.toxickým látkam v poľnohospodárstve	Z65.8	Iné bliž.ur.problémy súvis.s psychosoc.okol.
Z57.5	Profes.vystav.toxickým látkam v i.priemys.odvetviach	Z65.9	Problém súvis.s bliž.neu.psychosoc.okol.
Z57.6	Profesionálne vystavenie extrémnej teplote	Z70.0	Poradenstvo súvisiace s pohlavným postojom
Z57.7	Profesionálne vystavenie vibráciám	Z70.1	Porad.súvis.s pac.pohla.správnam a orientáciou
Z57.8	Profesionálne vystavenie iným rizikovým faktorom	Z70.2	Porad.súvis.s pohl.správ. a orient.tretej osoby
Z57.9	Profes.vystav.bliž.neu.rizikóvemu faktoru	Z70.3	Porad.súvis.s komb.probl.pohla.postoja, správ. a orient.
Z58.0	Vystavenie hluku	Z70.8	Iné sexuologické poradenstvo
Z58.1	Vystavenie znečistenému ovzdušiu	Z70.9	Sexuologické poradenstvo, bližšie neurčené
Z58.2	Vystavenie znečistenej vode	Z71.0	Osoba radiaca sa v záujme inej osoby
Z58.3	Vystavenie znečistenej pôde	Z71.1	Osoba so strachom z choroby, ktorá nebola dokázaná
Z58.4	Vystavenie žiareniu	Z71.2	Osoba žiadajúca vysvetlenie laboratórnych nálezov
Z58.5	Vystavenie inému znečisteniu	Z71.3	Diétné poradenstvo a dohľad
Z58.6	Nedostatočné zásobovanie pitnou vodou	Z71.4	Poradenstvo a dohľad pri abúze alkoholu
Z58.7	Vystavenie tabakovému dymu	Z71.5	Poradenstvo a dohľad pri abúze drog
Z58.8	Iné problémy súvisiace so životným prostredím	Z71.6	Poradenstvo pri abúze tabaku
Z58.9	Problém súvis.so životným prostredím,b.n.	Z71.7	Poradenstvo súvis.vírus.ľud. Imun.nedostat. [HIV]
Z59.0	Bezdomovstvo	Z71.8	Iné bližšie určené poradenstvo
Z59.1	Neprimerané bývanie	Z71.9	Poradenstvo, bližšie neurčené
Z59.2	Nezhody so susedmi, nájomníkmi a vlastníkom	Z72.0	Problémy v súvislosti s užívaním tabaku
Z59.3	Problémy súvisiace s bývaním v ubytovacom zariadení	Z72.1	Problémy v súvislosti s užívaním alkoholu
Z59.4	Nedostatok primeranej potravy	Z72.2	Problémy v súvislosti s užívaním návykových látok
Z59.5	Extrémna chudoba	Z72.3	Problémy v súvis. nedost.telesného pohybu
Z59.6	Nízky príjem	Z72.4	Problémy v súvis.s nevh.diétou a stravov.návykmi
Z59.7	Nedostatočné soc.poistenie a soc.starostlivosť	Z72.5	Vysoko rizikové pohlavné správanie
Z59.8	Iné problémy súvis.s bývaním a ekonomickou situáciou	Z72.6	Hazardné hráčstvo a stávkovanie
Z59.9	Problém súvis.s bývaním a ekonomickou situáciou,b.n.	Z72.8	Iné problémy súvisiace so spôsobom života
Z60.0	Problémy s prispôbením sa zmenám životného cyklu	Z72.9	Problémy súvis.so spôsobom života,b.n.
Z60.1	Atypická rodičovská situácia	Z73.0	Syndróm vyhorenia [burn-out syndróm]
Z60.2	Osamelo žijúca osoba	Z73.1	Zvýraznenie osobnostných čít
Z60.3	Ťažkosti s kultúrnou asimiláciou	Z73.2	Nedostatok odpočinku a voľného času
Z60.4	Sociálne vylúčenie a odvrhnutie	Z73.3	Stres, nezatriedený inde
Z60.5	Terč diskriminácie a perzekúcie	Z73.4	Nedostatočná sociálna zručnosť, nezatriedená inde
Z60.8	Iné problémy súvisiace so sociálnym prostredím	Z73.5	Konflikt sociálnej úlohy, nezatriedený inde
Z60.9	Problém súvis.so soc.prostredím,b.n.	Z73.6	Obmedzenie aktivít zapríčinené neschopnosťou (disability)

Z73.8	Iné problémy súvis. s ťažkosťami so zvládnutím života	Z84.0	Choroby kože a podkož. tkaniva v rod.anam.
Z73.9	Problémy súvis.s ťažkosťami so zvládnutím života,b.n.	Z84.1	Choroby obličiek a močovodov v rodinnej anamnéze
Z74.0	Potreba pomoci zapríčinená zníženou pohyblivosťou	Z84.2	Iné choroby moč.pohl.súst. rod.anam.
Z74.1	Potreba pomoci inej osoby	Z84.3	Pokrvnosť v rodinnej anamnéze
Z74.2	Potreba pom.doma,príč.nik.v dom.nie je schop.star.poskyt.	Z84.8	Iné bližšie určené choroby v rodinnej anamnéze
Z74.3	Potreba stáleho dohľadu	Z86.0	Iné nádory v osobnej anamnéze
Z74.8	Iné problémy súvis. so závislosťou od opatrovateľa	Z86.1	Infekčné a parazitové choroby v osobnej anamnéze
Z74.9	Problém súvis.so závislosťou od opatrovateľa,b.n.	Z86.2	Chor.krvi/krvotv.org.a niekt.por.,týk.sa imun.v osb.anam.
Z75.0	Zdravotné služby nedostupné v domácom prostredí	Z86.3	Endokrinné,nutričné a metab.chor.v os.anamn.
Z75.1	Osoba čakajúca inde na prijatie do vhodného zariadenia	Z86.4	Abúzus psychoaktívnych látok v osobnej anamnéze
Z75.2	Čakacia doba na vyšetrenie a liečbu	Z86.5	Iné poruchy psychiky a správania v osobnej anamnéze
Z75.3	Nedostupnosť a neprístupnosť zdravotníckych služieb	Z86.6	Choroba nervového systému a zmysl.org.v os.anamn.
Z75.4	Nedostupnosť a neprístupnosť iných pomocných služieb	Z86.7	Choroby obehovej sústavy v osobnej anamnéze
Z75.5	Starostlivosť počas dovolenky	Z87.0	Choroby dýchacej sústavy v osobnej anamnéze
Z75.60	Vykonaná reg.na org.transpl.b.vys.st.nalieh.:oblička	Z87.1	Choroby tráviacich orgánov v osobnej anamnéze
Z75.64	Vykon.reg.na org.transpl.b.vys.st.nalieh.:oblička-pankr.	Z87.2	Choroby kože a podkožného tkaniva v osob.anam.
Z75.65	Vykonaná reg.na org.transpl.b.vys.st.nalieh.:pankreas	Z87.3	Choroba sval.a kostr.súst.a spojiv.tkan.v osob.anam.
Z75.66	Vykonaná reg.na org.transpl.b.vys.st.nalieh.:tenké črevo	Z87.4	Choroby močovopohlavnej sústavy v osobnej anamnéze
Z75.67	Vykonaná reg.na org.transpl.b.vys.st.nalieh.:pečeň	Z87.5	Kompl.gravidity,pôr.a šestonedelia v osob.anam.
Z75.68	Vykonaná reg.na org.transpl.b.vys.st.nalieh.:iný orgán	Z87.6	Niektoré patolog.stavy v perinat.obd.v osob.anam.
Z75.69	Vykonaná reg.na org.transpl.b.vys.st.nalieh.:b.n.orgán	Z87.7	Vrod.chyby,defor. a chrom.anomálie v osob.anam.
Z75.70	Vykonaná reg.na org.transpl.s.vys.st.nalieh.:oblička	Z87.8	Iné bližšie určené choroby v osobnej anamnéze
Z75.74	Vykon. reg.na org.transpl.s.vys.st.nalieh.:oblička-pankr.	Z88.0	Alergia na penicilín v osobnej anamnéze
Z75.75	Vykonaná reg.na org.transpl.s.vys.st.nalieh.:pankreas	Z88.1	Alergia na iné antibiotiká v osobnej anamnéze
Z75.76	Vykonaná reg.na org.transpl.s.vys.st.nalieh.:tenké črevo	Z88.2	Alergia na sulfonamidy v osobnej anamnéze
Z75.77	Vykonaná reg.na org.transpl.s.vys.st.nalieh.:pečeň	Z88.3	Alergia na iné protinfekčné lieky v osob.anam.
Z75.78	Vykonaná reg.na org.transpl.s.vys.st.nalieh.:iný orgán	Z88.4	Alergia na anestetiká v osobnej anamnéze
Z75.79	Vykonaná reg.na org.transpl.s.vys.st.nalieh.:b.n.orgán	Z88.5	Alergia na opiáty v osobnej anamnéze
Z75.8	Iné prob.súvis.s možn.zdrav.star./s i.zdrav.opaterou	Z88.6	Alergia na analgetiká v osobnej anamnéze
Z75.9	Bliž.neu.prob.súvis.s možn.zdrav.star./s i.zdrav.opaterou	Z88.7	Alergia na sérum a vakcínu v osobnej anamnéze
Z76.0	Vydanie opakovaného receptu	Z88.8	Alergia na i.liek.,lieč.a biol.aktív.lát.v osob.anam.
Z76.1	Lekársky dohľad a starostlivosť o najdúcha	Z88.9	Alergia na b.n.liek.,lieč.a biol.aktív.lát.v osob.anam.
Z76.2	Lek.dohľad a star.o i.zdravé dojča a dieťa	Z89.0	Získané chýbanie prsta (prstov,vr.palca),jednostranné
Z76.3	Zdravá osoba sprevádzajúca chorého	Z89.1	Získané chýbanie ruky a zápastia
Z76.4	Iný obyvateľ zariadenia opatr.star.	Z89.2	Získané chýbanie hornej končatiny nad zápästím
Z76.5	Simulant (vedomá simulácia)	Z89.3	Získané chýbanie oboch HK na akejkoľvek úr.
Z76.8	Osoba,ktorá vyhľad.zdrav.služby za i,b,u.okolností	Z89.4	Získané chýbanie nohy a členka
Z76.9	Osoba,ktorá vyhľad.zdrav.služby za b.n.okolností	Z89.5	Získané chýbanie DK v úr.kol./pod kol.,jednostranné
Z80.0	Zhubný nádor tráviacich orgánov v rodinnej anamnéze	Z89.6	Získané chýbanie DK nad kol.,jednostranné
Z80.1	Zhub.nád.priedušn.,priedušiek a pľúc v rod.anam.	Z89.7	Získané chýbanie oboch DK(kt.koľvek úr.,okr.prstov)
Z80.2	Zhub.nád.i.dých.a vnútrohrud.org.v rod.anam.	Z89.8	Získané chýbanie HK a DK (kt.koľvek úr.)
Z80.4	Zhubný nádor pohlavných orgánov v rodinnej anamnéze	Z89.9	Získané chýbanie končatiny, bližšie neurčené
Z80.5	Zhubný nádor močovej sústavy v rodinnej anamnéze	Z90.0	Získané chýbanie časti hlavy a krku
Z80.6	Leukémia v rodinnej anamnéze	Z90.4	Získané chýbanie iných častí tráviacej sústavy
Z80.7	Zhubné nád.lymf.,krvotv.a pribuz.tkan.v rod.anam.	Z90.6	Získané chýbanie iných orgánov močovej sústavy
Z80.8	Zhub.nád.i.org./systémov v rod.anam.	Z90.7	Získané chýbanie pohlavného orgánu (orgánov)
Z80.9	Zhubný nádor v rodinnej anamnéze, bližšie neurčený	Z90.8	Získané chýbanie iných orgánov
Z81.0	Duševná zaostalosť v rodinnej anamnéze	Z91.0	Alergia na i.lát.ako liek.a biol.lát.v osob.anam.
Z81.1	Abúzus alkoholu v rodinnej anamnéze	Z91.1	Nedodržiavanie lieč.a lieč.ho režimu v os.anam.
Z81.2	Abúzus nikotínu v rodinnej anamnéze	Z91.2	Nedostatočná osobná hygiena v osobnej anamnéze
Z81.3	Abúzus iných psychoaktívnych látok v rod.anam.	Z91.3	Nezdravý spánkový cyklus v osobnej anamnéze
Z81.4	Abúzus iných látok v rodinnej anamnéze	Z91.4	Psychická trauma v osob.anam.,n.i.
Z81.8	Iné poruchy psychiky a správania v rod.anam.	Z91.5	Samopoškodenie v osobnej anamnéze
Z82.0	Epilepsia a iné chor.nerv.súst. v rod.anam.	Z91.6	Iná fyzická trauma v osobnej anamnéze
Z82.1	Slepota a strata zraku v rodinnej anamnéze	Z91.8	Iné bliž.úr.rizikové faktory,n.i.
Z82.2	Hluchota a strata sluchu v rodinnej anamnéze	Z92.0	Antikoncepcia v osobnej anamnéze
Z82.3	Porážka v rodinnej anamnéze	Z92.1	Dlhodobé (súčasné)užív.antikoagulancií v osob.anam.
Z82.4	Ischem.chor.srdca a iné chor.obeh.súst. v rod.anam.	Z92.2	Dlhodobé (súčasné)užív.i.liekov v osob.anam.
Z82.5	Astma a iné chron.chor.dol.dých.ciest v rod.anam.	Z92.3	Rádioterapia v osobnej anamnéze
Z82.6	Artrit.i.chor.sval. a kostr.súst. a spoj.tkan.v rod.anam.	Z92.4	Veľký chir.výk.v osob.anam.,n.i.
Z82.7	Vrod.chyby, defor. a chromoz.anomálie v rod.anam.	Z92.5	Rehabilitačné opatrenia v osobnej anamnéze
Z82.8	Iné postih.a chron.chor.vedúce k inval.v rod.anam.	Z92.6	Chemoterapia pre zhubný nádor v osobnej anamnéze
Z83.0	Chor.zapr.vírus.lud.imun.nedostat.[HIV] v rod.anam.	Z92.8	Iná liečba v osobnej anamnéze
Z83.1	Iné infek./paraz.choroby v rod.anam.	Z92.9	Liečba v osobnej anamnéze, bližšie neurčená
Z83.2	Chor.krv.a krvotv.org.a niekt.por.,týk.sa imun.v rod.anam.	Z93.0	Stav s predtým vytvorenou tracheostómiou
Z83.3	Diabetes mellitus v rodinnej anamnéze	Z93.1	Stav s predtým vytvorenou gastrostómiou
Z83.4	Iné endokr.,nutričné a metab.choroby v rod.anam.	Z93.2	Stav s predtým vytvorenou ileostómiou
Z83.5	Očné a ušné choroby v rodinnej anamnéze	Z93.3	Stav s predtým vytvorenou kolostómiou
Z83.6	Choroby dýchacej sústavy v rodinnej anamnéze	Z93.4	Stav s predtým umelo vytvor.yustením gastrointest.súst.
Z83.7	Choroby tráviacej sústavy v rodinnej anamnéze	Z93.5	Stav s predtým vytvorenou cystostómiou

Z93.6	Stav s predtým vytvor.i.umelým vyústením moč.súst.	Z97.2	Stav po implant.zubnej protetickej pom.(kompl./čiasť.)
Z93.80	Stav s predtým vytvorenou hrudníkovou stómiou	Z97.3	Prítomnosť okuliarov a kontaktných šošoviek
Z93.88	Stav s predtým umelo vytvoreným iným vyústením	Z97.4	Prítomnosť vonkajšej načúvacej pomôcky
Z93.9	Stav s predtým umelo vytvor.vyústením,b.n.	Z97.5	Stav po implant.(vnútromater.)antikoncep.telieska
Z94.9	Stav po traspl.orgánu/tkan. b.n.	Z97.8	Stav po implantácii iných bližšie určených pomôcok
Z95.1	Stav po implantácii aortokoron.bajpasu pomocou štepu	Z98.0	Stav po vytvorení črevného bajpasu alebo anastomózy
Z95.5	Stav po implantácii koron.angioplastického impl. a štepu	Z98.1	Artrodéza
Z96.2	Stav po implant.ušných a audiologických implantátov	Z98.2	Stav po implantácii pom.na drenáž mozgovomiechového moku
Z96.3	Stav po implantácii umelého hrtana	Z98.8	Iné bližšie určené pooperačné stavy
Z96.4	Stav po implantácii endokrinného implantátu	Z99.0	Závislosť od aspirátora
Z96.5	Stav po implant.implantátov zub.koreňa/sánk.implantátov	Z99.1	Závislosť od respirátora
Z96.7	Stav po implant.i.kostného a šľachového implantátu	Z99.2	Závislosť od obličkovej dialýzy
Z96.80	Stav po implantácii bronchového stentu	Z99.3	Závislosť od invalidného vozíka
Z96.81	Stav po implantácii tracheového stentu	Z99.8	Závislosť od i.pomocných prístrojov/pomôcok
Z96.88	Stav po implant.iných.bliž.ur.funkč.implantátov	Z99.9	Závislosť od pomocného prístroja/pom.,b.n.
Z97.0	Stav po implantácii umelého oka		

ADRG Z01 OP výkony pri iných stavoch, ktoré čerpajú zdroje na zdravotnú starostlivosť

GENOR

DRG Z01A OP výkony pri iných stavoch, ktoré čerpajú zdroje na zdravotnú starostlivosť, s komplexným výkonom alebo s komplikujúcou konšteláciou

Výk. v tabuľke Z01-1 alebo Komplikujúce konštelácie I

DRG Z01B OP výkony pri iných stavoch, ktoré čerpajú zdroje na zdravotnú starostlivosť, bez komplexného výkonu alebo bez komplikujúcej konštelácie**Výkon Z01-1**

5a110	Resekcia nádoru klivu (Blumenbachi)	5a11c.3	Resekcia schwanómu n. III. intrakraniálne cez labyrint
5a111	Resekcia nádoru klenby lebky	5a11c.4	Resekcia schwanómu n. IV. intrakraniálne cez labyrint
5a112.2	Res.intrakraniál.meningeómu z konvexity mozgu	5a11c.5	Resekcia schwanómu n. V. intrakraniálne cez labyrint
5a112.d	Res.intrakraniálneho parasagitálneho meningeómu	5a11c.6	Resekcia schwanómu n. VI. intrakraniálne cez labyrint
5a112.e	Res.intrakraniálneho meningeómu spodiny lebečnej	5a11c.7	Resekcia schwanómu n. VII. intrakraniálne cez labyrint
5a112.f	Resekcia intrakraniálneho meningeómu v obl.krídla	5a11c.8	Resekcia schwanómu n. VIII. intrakraniálne cez labyrint
5a112.g	Res.intrakraniálneho meningeómu mozgovkej komory	5a11c.9	Resekcia schwanómu n. IX. intrakraniálne cez labyrint
5a112.h	Resek.intrakran.meningeómu rast.extraintrakraniál.	5a11c.a	Resekcia schwanómu n. X. intrakraniálne cez labyrint
5a113.j	Resekcia gliomu z mozg.hemis,mikrochir.s neuronavig.	5a11c.b	Resekcia schwanómu n. XI. intrakraniálne cez labyrint
5a113.k	Resekcia gliomu z mozg.hemis,mikroch.b.neuronavig.	5a11c.c	Resekcia schwanómu n. XII. intrakraniálne cez labyrint
5a113.m	Resekcia gliomu z mozg.hemis,neuro-esk.s neuronavig.	5a11d.3	Resekcia schwanómu n. III. Intrakraniál.retrosigmoidálne
5a113.n	Resekcia gliomu z mozg.hemis,neuro-esk.b.neuronavig.	5a11d.4	Resekcia schwanómu n. IV. intrakraniál.retrosigmoidálne
5a114.j	Resekcia gliomu z mozočka,mikroch.s neuronavig.	5a11d.5	Resekcia schwanómu n. V. intrakraniál.retrosigmoidálne
5a114.k	Resekcia gliomu z mozočka,mikroch.b.neuronavig.	5a11d.6	Resekcia schwanómu n. VI. intrakraniál.retrosigmoidálne
5a114.m	Resekcia gliomu z mozočka,neuro-esk.s neuronavig	5a11d.7	Resekcia schwanómu n. VII. intrakraniál.retrosigmoidálne
5a114.n	Resekcia gliomu z mozočka,neuro-esk.b.neuronav	5a11d.8	Resekcia schwanómu n. VIII. intrakraniál.retrosigmoidálne
5a115.j	Resek.intrakr.neuroepit.TU z elokvent.obl,mikroch.s neuronav.	5a11d.9	Resekcia schwanómu n. IX. intrakraniál.retrosigmoidálne
5a115.k	Res.intrakr.neuroep.TU z elokvent.obl,mikroch.bez neuronav.	5a11d.a	Resekcia schwanómu n. X. intrakraniál.retrosigmoidálne
5a115.m	Res.intrakr.neuroep.TU z elokvent.obl,neuro-esk.s neuronav.	5a11d.b	Resekcia schwanómu n. XI. intrakraniál.retrosigmoidálne
5a115.n	Res.intrakr.neuroep.TU z elokvent.obl,neuro-esk.b.neuronav.	5a11d.c	Resekcia schwanómu n. XII. intrakraniál.retrosigmoidálne
5a116.j	Res.intrak.neuroepit.TU boč.kom.a IV.mozg.k,mikroch.s neuron	5a11e.3	Resekcia schwanómu n. III. intrakraniál.kombinovane
5a116.k	Res.intrak.neuroepit.TU boč.kom.a IV.mozg.k,mi-ch.b.neuronav	5a11e.4	Resekcia schwanómu n. IV. intrakraniál.kombinovane
5a116.m	Res.intrak.neuroe.TU boč.k.a IV.mozg.k,neuro-esk.s neuronav	5a11e.5	Resekcia schwanómu n. V. intrakraniál.kombinovane
5a116.n	Res.intrakr.neuroe.TU boč.k.a IV.mozg.k,neuro-esk.b.neuron	5a11e.6	Resekcia schwanómu n. VI. intrakraniál.kombinovane
5a117.j	Resekcia TU z hlb.štrukt.mozgu,mikroch.s neuronav.	5a11e.7	Resekcia schwanómu n. VII. intrakraniál.kombinovane
5a117.k	Resekcia TU z hlb.štrukt.mozgu,mikrochir.bez neuronav.	5a11e.8	Resekcia schwanómu n. VIII. intrakraniál.kombinovane
5a117.m	Resekcia TU z hlb.štrukt.mozgu,neuroendoskop.s neuronav.	5a11e.9	Resekcia schwanómu n. IX. intrakraniál.kombinovane
5a117.n	Resekcia TU z hlb.štrukt.mozgu,neuroendoskop.bez neuronav.	5a11e.a	Resekcia schwanómu n. X. intrakraniál.kombinovane
5a118.j	Resek.intrakran.metastázy,mikrochir.s neuronavigáciou	5a11e.b	Resekcia schwanómu n. XI. intrakraniál.kombinovane
5a118.k	Resek.intrakran.metastázy,mikrochir.bez neuronavig.	5a11e.c	Resekcia schwanómu n. XII. intrakraniál.kombinovane
5a118.m	Resek.intrakran.metastázy,neuroendoskop.s neuronavig.	5a11f.3	Resekcia schwanómu n. III. intrakraniál.strednou jamou
5a118.n	Resek.intrakraniál.metastázy,neuroendoskop.bez neuronavig.	5a11f.4	Resekcia schwanómu n. IV. intrakraniál.strednou jamou
5a119	Resekcia nádorov spodiny lebečnej	5a11f.5	Resekcia schwanómu n. V. intrakraniál.strednou jamou
5a11a.0	Resek.kontúž.lož.mozgu s kraniotómiou s ICP monitoringom	5a11f.6	Resekcia schwanómu n. VI. intrakraniál.strednou jamou
5a11a.1	Resek.kontúž.lož.mozgu s kraniotómiou bez ICP monitoringu	5a11f.7	Resekcia schwanómu n. VII. intrakraniál.strednou jamou
5a11b.0	Resek.kontúž.lož.mozgu s kraniektómiou s ICP monitoringom	5a11f.8	Resekcia schwanómu n. VIII. intrakraniál.strednou jamou
5a11b.1	Resek.kontúž.lož.mozgu s kraniektómiou bez ICP monitoringu	5a11f.9	Resekcia schwanómu n. IX. intrakraniál.strednou jamou

5a11f.a	Resekcia schwanómu n. X. intrakraniál.strednou jamou	5a203	Implantácia antisýfonu
5a11f.b	Resekcia schwanómu n. XI. intrakraniál.strednou jamou	5a204.0	Ventrikulo.perit.drenáž prog.sh,b.protis.jed
5a11f.c	Resekcia schwanómu n. XII. intrakraniál.strednou jamou	5a204.1	Ventrikuloperit.dren.program.shunt,s protisifon.jed
5a120.0	Evak.subdurál.akút.hematómu s kraniot.s ICP monitor.	5a204.2	Ventrikuloperit.dren.,neprogram.sh,b.protisifon.j.
5a120.1	Evak.subdurál.akút.hematómu s kraniot.bez ICP monitor.	5a204.3	Ventrikuloperit.drenáž,neprog.sh,s protisifon.j.
5a121.0	Evak.subdurál.akút.hematómu s kraniekt.s ICP monitor.	5a204.4	Ventrikuloatri.dren.,prog.shunt,b.protis.jedn.
5a121.1	Evak.subdurál.akút.hematómu s kraniekt.bez ICP monitor.	5a204.5	Ventrikuloatri.dren.,prog.sh,s protisifon.jedn.
5a122.0	Evak.subdurál.subakút.hematómu s kraniot.s ICP monitor.	5a204.6	Ventrikuloatri.dren.,neprog.sh,b.protis.j.
5a122.1	Evak.subdurál.subakút.hematómu s kraniot.bez ICP monitor.	5a204.7	Ventrikuloatri.dren.,neprog.sh,s protis.j.
5a123.0	Evak.subdurál.subakút.hematómu s kraniekt.s ICP monitor.	5a205.0	Zavedenie V-P shuntu
5a123.1	Evak.subdurál.subakút.hematómu s kraniekt.bez ICP monitor.	5a205.1	Zavedenie V-A shuntu
5a124.0	Evak.subdurál.chron.hematómu s kraniot.s ICP monitor.	5a206	Zavedenie dočasného intraluminálneho shuntu
5a124.1	Evak.subdurál.chron.hematómu s kraniot.bez ICP monitor.	5a208	Implantácia kmeňová
5a125.0	Evak.subdurál.chron.hematómu s kraniekt.s ICP monitor.	5a209.0	Pripoj.vonk.test.p.pri kortik.mozg.stimul.Th.chr.neutiš.bol
5a125.1	Evak.subdurál.chron.hematómu s kraniekt.bez ICP monitor.	5a209.1	Defin.impl.neurostim.zar.do podkož.p.kort.mozg.stimul.
5a126.2	Evak.epidurál.hemat.s kraniot.bez revízie intradur.priest.	5a20a	Endoskopická ventrikulostómia III.
5a126.3	Evak.intracerebr.pouraz.hemat.s revíziou intradur.priest.	5a20b.0	Implantácia ventrikulárnej komôrky,frontálne
5a127.2	Evak.epidur.hemat.s kraniekt.bez revízie intradur.priest.	5a20b.1	Implantácia ventrikulárnej komôrky,okcipitálne
5a127.3	Evak.epidurál.hemat.s kraniekt.s revíziou intradur.priest.	5a20b.2	Implantácia ventrikulárnej komôrky,temporálne
5a128.4	Evak.intracerebr.pouraz.hemat.bez hemocefalu,supratent.	5a20b.3	Implantácia ventr.komôrky,zaved.Ommayovho rezervoáru
5a128.5	Evak.intracerebr.pouraz.hemat.s hemocefalom,supratent.	5a20c	Revízia operácia bázy lebky pre likvoreu
5a128.6	Evak.intracerebr.pouraz.hemat.bez hemocefalu,infratent.	5a20d	Ventrikulo-cisternoanastomóza podľa Torkildsen
5a128.7	Evak.intracerebr.pouraz.hemat.s hemocefalom, infratent.	5a20e.0	Prim.exstirp.kavernóz.malform.mozgu supratent.s neuronav.
5a129.0	Evak.subdurál.akút.hematómu návrtom s ICP monitor.	5a20e.1	Prim.exstirp.kavernóz.malf.mozgu supratent.bez neuronav.
5a129.1	Evak.subdurál.akút.hematómu návrtom bez ICP monitor.	5a20e.2	Prim.exstirpácia kavernóz.malf.mozgu infratent.s neuronavig.
5a12a.0	Evak.subdurál.subakút.hemat. návrtom s ICP monitor.	5a20e.3	Prim.exstirp.kavernóz.malf.mozgu infratent.bez neuronav.
5a12a.1	Evak.subdurál.subakút.hemat.návrtom bez ICP monitor.	5a20e.4	Prim.exstirp.kaver.malf.mozgu v obl.mozg.kmeňa s neuronav.
5a12b.0	Evak.subdurál.chron.hematómu návrtom s ICP monitor.	5a20e.5	Prim.exstirp.kaver.malf.mozgu v obl.mozg.kmeňa bez neuron.
5a12b.1	Evak.subdurál.chron.hematómu návrtom bez ICP monitor.	5a20e.6	Exstirp.kaver.malform.mozgu pri recidíve supratent.s neuron.
5a12c.8	Evakuácia subdurálneho hematómu bez drenáže	5a20e.7	Exstirp.kaver.malform.mozgu pri recid.supratent.bez neuron.
5a12c.9	Evakuácia subdurálneho hematómu s drenážou	5a20e.8	Exstirp.kaver.malform.mozgu pri recidíve infratent.s neuron.
5a12d.4	Evak.intracerebr.spontán.hemat.bez hemocefalu,supratent.	5a20e.9	Exstirp.kaver.malform.mozgu pri recid.infratent.bez neuron.
5a12d.5	Evak.intracerebr.spontán.hemat.s hemocefalom,supratent.	5a20e.a	Exstir.kaver.malf.mozgu pri rec.v obl.mozg.kmeňa s neuron.
5a12d.6	Evak.intracerebr.spontán.hemat.bez hemocefalu,infratent.	5a20e.b	Exstir.kaver.malf.mozgu pri rec.v obl.mozg.kmeňa bez neuron
5a12d.7	Evak.intracerebr.spontán.hemat.s hemocefalom, infratent.	5a20f.0	Ošetrovanie aneurizmu mozgovej tepny s krvácaním:1 klip
5a132.7	Mikrovaskulár.dekompresia n.VII. v zad.jame lebečnej	5a20f.1	Ošetrovanie aneurizmu mozg.tepny s krvác:viac klipov
5a132.8	Mikrovaskulár.dekompresia n.VIII. v zad.jame lebečnej	5a20f.2	Ošetrovanie aneurizmu mozg.tepny bez krvác:1 klip
5a132.9	Mikrovaskulár.dekompresia n.IX. v zad.jame lebečnej	5a20f.3	Ošetrovanie aneurizmu mozg.tepny bez krvác:viac klipov
5a190.0	Exstirpácia nádoru klenby lebky v čelovej oblasti	5a20g.4	Resek.arteriovenóz.malform.mozgu s krvác.s použ.klipov
5a190.1	Exstirpácia nádoru klenby lebky v okcipitoparietál.oblasti	5a20g.5	Resek.arteriovenóz.malform.mozgu s krvác.bez použ.klipov
5a190.2	Exstirpácia nádoru klenby lebky v subokcipitálnej oblasti	5a20g.6	Resek.arterioven.malform.mozgu bez krvác.bez použ.klipov
5a190.3	Exstirpácia nádoru klenby lebky v oblasti orbity	5a20g.7	Resek.arterioven.malform.mozgu bez krvác.s použ.klipov
5a190.4	Exstirpácia nádoru klenby lebky v pterionálnej oblasti	5a20h.0	Dekompr.operácia v obl.kranioocer.prech:A.Ch.malf.s duropl.
5a191	Subfrontálna kraniotómia s resekciou nádoru rinobázy	5a20h.1	Dekompr.OP v obl.kranioocer.prech:A.Ch.malf.s duropl.a p.i.
5a192	Exstirpácia iného nádoru zad.jamy retrosigmoid.pristupom	5a20h.2	Dekompr.OP v obl.kranioocer.prech:iná ako A.Ch.malf.s duropl.
5a193	Exstirpácia nádoru infratemporálnej oblasti	5a20h.3	Dekompr.OP kranioocer.prech:iná ako A.Ch.malf.s duropl.s impl.
5a194.e	Operácia encefalokély spodiny lebečnej	5a20j.0	Intrakr.rekonštr.OP bez použ.biolog.lep.s použ.alotranspl.
5a194.f	Operácia encefalokély inej časti ako spodiny	5a20j.1	Intrakr.rekonštr.OP bez použ.biolog.lep.s použ.autológ.transpl.
5a195	Dekompresívna kraniektómia bez uloženia kosti	5a20j.2	Intrakr.rekonštr.OP bez použ.biolog.lep.s použ.umel.implant.
5a196	Drenáž subdurálnej tekutiny	5a20k.0	Intrakr.rekonštr.OP s použ.biolog.lep.s použ.alotranspl.
5a197	Externá komorová drenáž	5a20k.1	Intrakr.rekonštr.OP s použ.biolog.lep.s použ.autológ.transpl.
5a198	Externá lumbálna drenáž	5a20k.2	Intrakr.rekonštr.OP s použ.biolog.lep.s použ.umel.implant.
5a198.1	Trepanopunkcia mozg.cysty/abscesu,supratent:1 ložisko	5a20m.0	Uzáv.tvr.pleny mozg/miechy bez biol.lep.s použ.alotranspl
5a198.9	Trepanopunkcia mozg.cysty/abscesu,supratent:viac ložísk	5a20m.1	Uzáv.tvr.pleny mozg/miechy bez biol.lep.s použ.autol.tranpls.
5a199.1	Trepanopunkcia mozg.cysty /abscesu,infratent:1 ložisko	5a20m.2	Uzáv.tvr.pleny mozg/miechy bez pou.biol.lep.s pou.umel.impl.
5a199.9	Trepanopunkcia mozg.cysty/abscesu,infratent:viac ložísk	5a20n.0	Uzáv.tvr.pleny mozg/miechy s biol.lep.s použ.alotranspl.
5a19c.81	Exstirpácia neurinómu n. VIII. cez labyrint	5a20n.1	Uzáv.tvr.pleny mozg/miechy s biol.lep.s použ.autol.transpl.
5a19c.82	Exstirpácia neurinómu n. VIII., retrosigmoidálne	5a20n.2	Uzáv.tvr.pleny mozg/miechy s biol.lep.s použ.umel.impl.
5a19f.8	Exstirpácia neurinómu n.VIII.strednou jamou	5a20p	Chirurgické ošetrovanie dury
5a19g	Disekcia n. VIII. s labyrintektómiou	5a20q	Intrakr.endarterektóm.a.vertebr./a.carotis/ich hl.vetiev
5a19k.0	Kraniektómia pri kraniostenóze,sagitálny šev	5a20s	Extrakcia ventrikulárnej komôrky
5a19k.1	Kraniektómia pri kraniostenóze,koronárny šev	5a20v	Extrakcia likvorového shuntu
5a19k.2	Kraniektómia pri kraniostenóze,metopický šev	5a210.0	Dekompr.kraniekt.odst.č.kl.leb.k dos.d.dek.m.tk.s ul.k.d.k.b.
5a19k.3	Kraniektómia pri kraniostenóze,kombinácia viacerých švov	5a210.1	Dekompr.kraniekt.odst.č.kl.leb.k dos.dos.d.m.tk.s ul.k.d.k.b.
5a19m.4	Rekraniotómia pre hematóm	5a211.2	Elevácia impres.jedn.zl.lebky s návrt.v obl.klenby b.kraniopl.
5a19m.5	Rekraniotómia pre infekciu	5a211.3	Elev.impr.jednod.zlom.lebky s návrt.v ob.klenby s kranioapl.
5a19m.6	Rekraniotómia pre hydróm	5a211.4	Elev.impr.jednod.zlom.lebky s návrt.v ob.spod.bez p.kranioapl.
5a19s	Operácie mozgu pri epilepsii	5a211.5	Elev.impr.jednod.zlom.lebky s návrt.v ob.spod.s p.kranioapl.
5a19t	Stereotaktická implantácia rádioaktívneho izotopu	5a211.6	Elev.impr.jednod.zlom.lebky s návrt.v ob.zad.j.bez p.kranioapl.
5a202	Extra-intrakraniálna tepenná anastomóza	5a211.7	Elev.impr.jednod.zlom.lebky s návrt.v ob.zad.j.s p.kranioapl.

5a212.2	Elev.impr.komplik.zlom.lebky v obl.klenby bez kraniopl.	5a50t.f0	Impl/výmena neurostimul.elektř.pre syst.aktiv.baroreceptora
5a212.3	Elev.impres.komplik.zlom.lebky v obl.klenby s kraniopl.	5a50t.f1	Reviz.neurostimul.elektř.pre systém aktiv.baroreceptora
5a212.4	Elev.impr.komplik.zlom.lebky v obl.spod.bez p.kraniopl.	5b411	Exciz.a res.chor.tk.corp.pineale bez prep.infiltr.sused.tk.
5a212.5	Elev.impr.komplik.zlom.lebky v obl.spod.s p.kraniopl.	5b412	Exciz.a res.chor.tk.corp.pineale s preparáciou sused.tk.
5a212.6	Elev.impr.komplik.zlom.lebky v obl.zad.j.bez p.kraniopl.	5b41x	Excizia a resekcia chor.tk.corpus pineale,iná
5a212.7	Elev.impr.komplik.zlom.lebky v obl.zad.j.s p.kraniopl.	5b421.10	Tymektómia trancervikálne
5a213	Kraniektóm.a rekonštr.lebky pri zložitých diskrániach	5b421.11	Tymektómia torakotomicky
5a214.10	Rekonštr.tvár.skěl.bez lebky(od3reg) p.PC[CAD-implantát]	5b421.12	Tymektómia sternotomicky
5a214.11	Rekon.mozg.lebky s orbit,temp.al.fr.sín.(do2reg),PC[CAD-imp]	5b421.13	Tymektómia torakoskopicky
5a214.12	Rekon.mozg.leb.viac.obl.tvár.skěl.(od3reg)p.PC[CAD-imp]	5b421.21	Resekcia týmusu prostredníctvom kolárnej mediastinotómie
5a214.20	Rekon.leb.bez tvár.skěl.s alopl.m..jednoduchý implantát	5b421.2x	Resekcia týmusu, iná
5a214.21	Rekon.leb.bez tvár.skěl.s alopl.m.p.PC[CAD-imp]jedn.defekt	5b421.4	Maximálna miniinvazívna tymektómia [MMIT]
5a214.22	Rek.lebky bez tvár.skěl.s alopl.PC[CAD-imp]vel./kompl.def.	5b42x	Iné excízie a resekcie týmusu
5a214.8	Kranioplastika vlastnou kosťou	5b492	Exstirpácia cysty týmusu
5a214.9	Kranioplastika kostným cementom	5b49x	Ostatné operácie na týmuse a corpus pineale
5a214.a	Kranioplastika biokeramikou	5b510	Exciz.a res.chor.tkan.hypofýzy intraselárne,parciálne
5a214.b	Kranioplastika titanovou sieťkou	5b511	Exciz.a res.chor.tkan.hypofýzy intraselárne,totálne
5a214.c	Kranioplastika inými materiálmi	5b512.0	Mikrochir.res.adenómu hypofýzy kraniotómiou b.neuronavig.
5a215.2	Kraniot.a elev.impres.zlom.lebky v obl.klenby b.kraniopl.	5b512.1	Mikrochir. res.adenómu hypofýzy kraniotómiou s neuronavig.
5a215.3	Kraniot.a elev.impres.zlom.lebky v obl.klenby s kraniopl.	5b512.2	Esk.resekcia adenómu hypofýzy kraniotómiou b.neuronavig.
5a215.4	Kraniot.a elev.impres.zlom.lebky v obl.spod.bez použ.kraniopl	5b512.3	Esk.resekcia adenómu hypofýzy kraniotómiou s neuronavig.
5a215.5	Kraniot.a elev.impres.zlom.lebky v obl.spod.s použ.kraniopl.	5b513.0	Mikrochir.res.adenómu hypofýzy transfedoidál.b.neuronavig.
5a215.6	Kraniot.a elev.impres.zlom.leb.v obl.zad.jam.b.použ.kraniopl.	5b513.1	Mikrochir.res.adenómu hypofýzy transfedoidál.s neuronavig.
5a215.7	Kraniot.a elev.impres.zlom.leb.v obl.zad.jam.s použ.kraniopl	5b513.2	Endoskop.res.adenómu hypofýzy transfedoid.bez neuronavig.
5a215.8a	Imp./vým.liek.p.intravent.inf.funkč.OP.leb.moz,m.bl,p.i.s k.pr	5b513.3	Endoskop.res.adenómu hypofýzy transfedoid.s neuronavig.
5a215.8b	Imp./vým.liek.p.intrav.inf.funkč.OP.leb.moz,m.bl,p.i.s p.v.d.p	5b514	Excizia a resek.chor.tkan.hypofýzy extraselárne
5a215.8x	Imp./vým.liek.p.intrav.infúziu p.funkč.OP.leb.moz,m.bl: iná	5b515	Exciz.a resek.chor.tk.hypofýz.extrasel.s prep.infiltr.sused.tk.
5a215.91	Impl.neurost.pre hlb.mozg.stim.s impl.neurost.el.nedobij.sy	5b516	Excizia a resek.chor.tkan.hypofýzy komb.intra-extraselárne
5a215.92	Impl.neurost.pre hlb.mozg.stim.s impl.neurost.el: dobijateľ.sy	5b51x	Iná excizia a resekcia chorého tkaniva hypofýzy
5a215.a1	Vým.n-stim.pre hlb.mzg.stim.s/bez vým.n-stimul.el.nedobij.sy	5c900↔	Orbitotómia transfrontálnym prístupom
5a215.a2	Vým.n-stim.pre hlb.mzg.stim.s/bez vým.n-stimul.el:dobijateľ.sy	5c901↔	Orbitotómia transkonjuktivál.pred.prístupom
5a30f	Impl.liek.pumpy na intratekál.aplik.liečiva do miech.kanála	5c902↔	Orbitotómia transkután.pred.prístupom
5a30j	Použ.stabilizáč.osteosynt.mat.po plast.defektu neurál.rúry	5c903↔	Orbitotómia transethmoidál.prístupom
5a310.10	Impl.liek.pumpy intrat/epidurál.pod.liek:l.pum.s konš.priet.	5c904↔	Orbitotómia,ostatné
5a310.11	Impl.liek.pump.intratek/epidurál.pod.liek:progr.liek.pumpa	5c90x↔	Orbitotómia bez bližšieho upresnenia
5a310.1x	Impl.liek.pumpy a intratek./epidurál.podávanie liek:ost.	5c933.0↔	Exenterácia orbity bez zav.tk/alopl.m.so zach.kože viečka
5a310.4	Revizia.impl.liek.pumpy na intratek./epidurál.pod.liekov	5c933.1↔	Exenterácia orbity s transpl.kože so zachov.kože viečka
5a311.00	Impl.1 dočas.stimul.epidurál.elektřódy na testovanie	5c933.2↔	Exenter.orb.s transpl./transpoz.ost.tk.so zach.kože viečka
5a311.01	Impl.viac dočas.stimul.epidurál.elektřód na testovanie	5c933.3↔	Exenterácia orb.so zaved.alop.mat.so zach.kože viečka
5a311.02	Impl./vým.1 perkut.epidurál.elektř.na trv.stimul.miechy	5c933.x↔	Exenterácia orbity so zach.kože viečka,ost.
5a311.03	Impl./vým.viac perkut.epidur.elektř.na trv.stimul.miechy	5c934.0↔	Exenter.orb.bez zav.tk./aloplazm.b.bez zach.kože vieč.
5a311.04	Impl./vým.1 chir.epidurál.elektř.na trv.stimul.miechy	5c934.1↔	Exenterácia orbity s transpl.kože bez zachov.kože viečka
5a311.05	Impl./vým.viac chir.epidurál.elektř.na trv.stimul.miechy	5c934.2↔	Exenter.orb.s transpl/transpoz.ost.tk.bez zach.k.vieč.
5a311.06	Imp.multif.elektř.do epid./subarachn.pr.perkut.pulz.rádiograf.oš.	5c934.3↔	Exenterácia orb.so so zaved.alop.mat.bez zach.kože viečka
5a311.1	Impl./vým.subarachn.elektř.na stimul.pred. koreňov miechy	5c934.x↔	Exenterácia orbity bez zachovania kože viečka, ost.
5a311.40	Impl./vým.neurost.epid.stim.mie:impl/vým.elektř.,1-k.p.i.sy b.d	5c973↔	Revizia dutiny orbity
5a311.41	Imp./vým.neurost.epid.st.mie:impl./vým.elektř.,viac-k p.i.sy b.d	5c980↔	Rekonštrukcia steny orbity s orbitoplastikou
5a311.42	Impl/vým.neurost.epid.st.mie:impl./vým.elektř.,viac-k p.i.sy.dob	5c981↔	Rekonštr.steny orbity s metalic.plaťňami/implantátmi
5a311.50	Vým.neurost.epid.st.mie.bez potr.výmeny elektř.,1-k.p.i.sy b.d.	5c982↔	Rekonštrukcia steny orbity s aloplast.materiálom
5a311.51	Vým.neurost.epid.st.mie.bez potr.vým.elektř,viac-k p.i.sy b.d	5c983↔	Rekonštr.steny orbity s lalokmi z galea aponeurot.
5a311.52	Vým.neurost.epid.st.mie.bez potr.vým.elektř,viac-k p.i.sy.dob.	5c984↔	Rekonštrukcia steny orbity s mikrovaskulár.lalokmi
5a311.6	Impl./vým.neurost.stim.pred.kor.miechy s im/vým.subara.el.	5c98x↔	Rekonštrukcia steny orbity,ostatné
5a311.7	Výmena neurost stim.pred.kor.miechy bez /vým.subarach.el.	5c990.0↔	OP výkon na myelinovej pošve n.II.
5a500	Impl.elektř.stimulátora n.vagus pri lieč.epilepsie	5c991.0↔	Kostná dekompresia jednej steny orbity
5a508	Impl.neurostim.zar.pri dysfunkcii dol.moč.ciest	5c991.1↔	Kostná dekompresia dvoch stien orbity
5a50t.00	Impl/vým.neurost.PNS impl/vým.el:1-kanál.plne impl.nedobij	5c991.2↔	Kostná dekompresia troch stien orbity
5a50t.01	Impl/vým.neurost.PNS s impl./vým.el:viac-k.plne impl.nedob.	5c991.x↔	Kostná dekompresia orbity, ostatné
5a50t.02	Impl./vým.neurost.PNS s impl./vým.el:viac-k.plne impl.dobij.	5f307.1	Endoskopická resekcia nádoru klivu (Blumenbachi)
5a50t.03	Impl./vým.neurost.PNS s impl./vým.el:vág.nervostim.sy	5f30a.1	Endoskop.duraplastika bez CT/MR navigácie
5a50t.04	Impl/vým.neust.PNS impl/vým.el:vág.n.-stim.srd.b.um.sn.v PK	5f30a.2	Endoskop.duraplastika rinobázy s CT/MR navigáciou
5a50t.05	Impl/vým.neurs.PNS impl/vým.el:vág.n.-stim.srd.s um.sn.v PK	5g916.2↔	Rekonštrukcia líca mikrovaskulárnym voľným lalokom
5a50t.06	Impl/vým.neurost.PNS s impl./vým.el:aktivácia baroreceptora	5j122.00↔	Klin./atyp.res.plúc,torakot.bez lymfadenekt.s použ.svork.
5a50t.10	Vým.neurost.PNS bez vým.elektř:1-kanál.plne impl.nedobij.	5j122.01↔	Klin./atyp.res.plúc,torakot.s lymfadenekt.s použ.svork.
5a50t.11	Vým.neurost.PNS bez vým.el:viac-kanál.plne impl.nedob.	5j123.00↔	Klinovitá resekcia plúc,torakotomicky bez lymfadenekt.
5a50t.12	Vým.neurost.PNS bez vým.el:viac-kanál.plne impl.nedobij.	5j123.01↔	Klinovitá resekcia plúc,torakotomicky s lymfadenekt.
5a50t.13	Vým.neurost.PNS bez vým.el:vágový nervostim.sy.	5j123.20↔	Klin.resekcia plúc,torakosk.bez lymfadenekt.s pou.svork
5a50t.14	Vým.neurost.PNS b.vým.el:vág.n.stim.s srdc.b.vým.sním.v PK	5j123.21↔	Klin.res.plúc, torakosk.s lymfadenekt.s pou.svork.
5a50t.15	Vým.neurost.PNS b.vým.el:vág.n.stim.s srdc.s vým.sním.v PK	5j124.00↔	Enukleácia pľúcnej lézie,torakotomicky bez lymfadenekt.
5a50t.16	Vým.neurost.PNS bez vým.el.:sy.aktivácie baroreceptora	5j124.01↔	Enukleácia pľúcnej lézie,torakotomicky s lymfadenekt.
5a50t.e	Implantácia periférnej neuroprotézy	5j124.20↔	Enukleácia pľúcnej lézie,torakoskopicky bez lymfadenekt.

5j124.21↔	Enukleácia pľúcnej lézie,torakoskopicky s lymfadenekt.	5j514.0	Otvorená chirurgická mediastinálna lymfadenektómia
5j130.0	Objem redukujúca operácia pľúc,torakotomicky	5j514.1	Endoskopická mediastinálna lymfadenektómia
5j130.1	Objem redukujúca operácia pľúc,bronchoskopicky	5j515.b0	Resekcia nádoru mediastína sternotomicky bez lymfadenek.
5j130.2	Objem redukujúca operácia pľúc,torakoskopicky	5j515.b1	Res.nádoru mediastína sternotomicky s lymfadenektómiou
5j131.00↔	Segment.res.pľúc,torakotom.bez lymfadenekt.bez pou.svork	5j515.c	Resekcia nádoru mediastína,cervikálny prístup
5j131.01↔	Segment.res.pľúc,torakotom.s lymfadenekt.bez pou.svork	5j515.d	Resekcia nádoru mediastína mediastínoskopicky
5j131.20↔	Segment.res. pľúc,torakoskop.bez lymfadenkt.bez pou.svork	5j515.e	Resekcia nádoru mediastína torakoskopicky
5j131.21↔	Segment.res.pľúc,torakoskop.s lymfadenekt.bez pou.svork	5j515.f	Res.nádoru mediastína torakotomicky/zo sternotómie
5j132.00↔	Segment.res.pľúc,torakot.bez lymfadenkt.s použ.svork	5j515.x	Resekcia nádoru mediastína,ostatné prístupy
5j132.01↔	Segment.res.pľúc,torakot.s lymfadenkt.s použ.svork	5j520.01↔	Resek.časti steny hrudníka,uzáv.defektu autológ.mat.
5j132.20↔	Segment.res.pľúc,torakosk.bez lymfadenekt.s pou.svork	5j520.02↔	Resek.časti steny hrudníka,uzáv.defektu alogén.mat.
5j132.21↔	Segment.res.pľúc,torakosk.s lymfadenekt s pou.svork	5j540	Korekcia pectus excavatum s presternál.uloženou pelotou
5j140.00↔	Lobektómia bez bronchopl.,torakot.bez lymfadenkt.bez p.sv.	5j541	Korekcia pectus excavatum s retrosternál.uloženou pelotou
5j140.01↔	Lobektómia bez bronchopl.,torakotom.s lymfadenkt.bez p.sv.	5j542	Korekcia pectus excavatum/pectus carinatum
5j140.20↔	Lobektómia bez bronchopl.,torakosk.bez lymfadenkt.bez p.sv.	5j543	Korekcia pectus carinatum s presternál.uloženou pelotou
5j140.21↔	Lobektómia bez bronchopl.,torakosk.s lymfadenkt.bez p.sv.	5j545	Plastika steny hrudníka
5j141.00↔	Lobektómia bez bronchopl., tkt.bez lymfad. s použ.sv.	5j546.1	Miniinv.korekcia pectus excavatum(Nuss) torakoskopicky
5j141.01↔	Lobektómia bez bronchopl.,tkt.s lymfadenkt.s použ.sv.	5j547.1	Stabilizácia hrudníka bez použ.osteosynt.mat
5j141.20↔	Lobektómia bez bronchopl.,tsk.bez lymfaden.s použ.sv.	5j547.2	Stabilizácia hrudníka s použitím osteosyntetického materiálu
5j141.21↔	Lobektómia bez bronchopl.,tsk.s lymfadenkt.s použ.sv.	5j549	Torakoplastika
5j142.10↔	Lobektómia s bronchoplast.,torakotomicky bez lymfadenkt.	5j54a	Reoperácia po operácii pectus excavatum
5j142.11↔	Lobektómia s bronchoplastikou,torakotomicky s lymfadenkt.	5j54b	Reoperácia po operácii pectus carinatum
5j142.20↔	Lobektómia s bronchopl.,torakoskopicky bez lymfadenkt.	5j550.0	Plikácia relaxácie bránice zrafováním,torakotom.
5j142.21↔	Lobektómia s bronchopl.,torakoskopicky s lymfadenkt.	5j550.2	Plikácia relaxácie bránice zrafováním,torakoskop.
5j144.00↔	Rozšír.lobektómia,torakotom.bez lymfadenektómie	5j553.1	Sutúra bránice,torakotomicky
5j144.01↔	Rozšír.lobektómia,torakotom.s lymfadenektómiou	5j553.2	Sutúra bránice,torakoskopicky
5j14a.00↔	Bilobektómia bez bronchopl.,torakotomicky bez lymfaden.	5j553.3	Sutúra bránice,laparotomicky
5j14a.01↔	Bilobektómia bez bronchopl.,torakotomicky s lymfadenkt.	5j553.4	Sutúra bránice,laparoskopicky
5j14a.20↔	Bilobektómia bez bronchopl.,torakoskopicky bez lymfaden.	5j554.0	Excízia chorého tkaniva na bránci bez uzáv.aloplastick.mat.
5j14a.21↔	Bilobektómia bez bronchopl.,torakoskopicky s lymfadenkt.	5j554.1	Excízia chorého tkaniva na bránci s uzáv.aloplastickým mat.
5j14b.00↔	Bilobek.bez bronchopl.,torakot.bez lymfad.s použ.svork.	5j555.10	Parciálna plastika bránice bez aloplastického materiálu
5j14b.01↔	Bilobek.bez bronchopl.,torakot.s lymfade.s použ.svork.	5j555.11	Parciálna plastika bránice s aloplastickým materiálom
5j14b.20↔	Bilobek.bez bronchopl.,torakosk.bez lymfad.s použ.svork.	5j555.20	Totálna plastika bránice bez aloplastického materiálu
5j14b.21↔	Bilobek.bez bronchopl.,torakosk.s lymfad.s použ.svork.	5j555.21	Totálna plastika bránice s aloplastickým materiálom
5j14c.11↔	Bilobektómia s bronchoplastikou,torakotom.s lymfadenkt.	5j560.0	Pleurektómia(abrázia),torakotomicky
5j14c.20↔	Bilobektómia s bronchopl.,torakoskopicky bez lymfaden.	5j560.2	Pleurektómia(abrázia),torakoskopicky
5j14c.21↔	Bilobektómia s bronchopl.,torakoskopicky s lymfadenkt.	5j561.0	Pleurodéza a/alebo dekortikácia pľúc,torakotomicky
5j14e.00↔	Rozšírená bilobektómia,torakotom.bez lymfadenekt.	5j561.2	Pleurodéza a/alebo dekortikácia pľúc,torakoskopicky
5j14e.01↔	Rozšírená bilobektómia,torakotomicky s lymfadenekt.	5j561.x	Pleurodéza a/alebo dekortikácia pľúc, iná
5j14x↔	Iná lobektómia alebo bilobektómia	5j562	Pleurostómia
5j150.00↔	Pneumonektómia,torakotomicky bez lymfadenektómie	5j902	Retorakotómia,resternotómia,reoperácia v torakochirurgii
5j150.01↔	Pneumonektómia,torakotomicky s lymfadenektómiou	5k510.2	Náhrada aortál.chlopne xenotransplantátom-bioprotézou
5j151.00↔	Pneumonektómia,torakoskop.bez lymfade.s použ.svork.	5k510.3	Náhrada aortál.chlopne xenotransplantátom bez stentov
5j151.01↔	Pneumonektómia,torakoskopicky s lymfade.s použ.svork.	5k510.4	Náhrada aortál.chlopne umelou protézou
5j152↔	Pneumonektómia bez bronchoplastiky s použitím svorkovača	5k510.5	Náhrada aortál.chlopne samoexpand. xenotranspl.bez šitia
5j153↔	Pneumonektómia bez bronchopl.s ručnou sutúrou priedušky	5k510.x	Náhrada aortálnej chlopne, ostatné
5j154↔	Rozšírená pneumonektómia	5k512.1	Náhrada mitrálnnej chlopne,otvorene alotransplantátom
5j155↔	Pneumonektómia s resekcii tracheálnej kariny	5k512.2	Náhrada mitrál.chlopne,otvorene xenotranspl.-bioprot.
5j401	Endoskopické zav.stentu do priedušky a veľkých bronchov	5k512.3	Náhr.mitrál.chlop,otvorene xenotransplantátom bez stent.
5j403	Excízia patolog.lézie tracheobronchiálneho stromu:bsk.	5k512.4	Náhrada mitrál.chlopne,otvorene umelou protézou
5j406.1	Esk liečba patol.lézií v tracheobronchiál.strome laser	5k512.x	Náhrada mitrál.chlopne, otvorene ostatné
5j406.2	Esk Th patol.lézií v tracheobr.strome elektrokaut.a/al.Ar plazm	5k513.1	Náhrada mitrál.chlopne,torakoskop.alotransplantátom
5j406.3	Esk Th patol.lézií v tracheobronch.strome kryoresekcii	5k513.2	Náhrada mitrál.chlopne,torakoskop.xenotranspl.-bioprot.
5j410.0	Sutúra parenchýmu pľúc,torakotomicky	5k513.3	Náhrada mitrál.chlopne,torakoskop.xenotranspl.bez stentov
5j410.2	Sutúra parenchýmu pľúc,torakoskopicky	5k513.4	Náhrada mitrál.chlopne,torakoskopicky umelou protézou
5j411.00	Uz.bronchopleurál.fistuly,torakotomicky bez použ.svork.	5k513.x	Náhrada mitrál.chlopne,torakoskopicky ostatné
5j411.01	Uz.bronchopleurál. fistuly,torakotomicky s použ.svork.	5k514.1	Náhrada pulmonálnej chlopne alotransplantátom
5j411.1	Uzáver bronchopleurálnej fistuly,bronchoskopicky	5k514.2	Náhrada pulmonál.chlopne xenotranspl.-bioprot.
5j411.20	Uz.bronchopleurál.fistuly, torakoskopicky bez pou.svork.	5k514.3	Náhrada pulmonál.chlopne xenotranspl.bez stentov
5j411.21	Uzáver bronchopleurál.fistuly,torakoskop.s použ.svork.	5k514.4	Náhrada pulmonálnej chlopne umelou protézou
5j491	Resekcia emfyzémovej buly/systému búl	5k514.x	Náhrada pulmonálnej chlopne,ostatné
5j494	Dekompresia tenzných pľúcnych búl,torakoskopicky	5k516.1	Náhrada trikuspidál.chlopne alotransplantátom
5j495.0	OP spontánneho pneumotoraxu,torakotomicky	5k516.2	Náhrada trikuspid.chlopne xenotransplantát-bioprotéz
5j495.2	OP spontánneho pneumotoraxu,torakoskopicky	5k516.3	Náhrada trikuspid.chlopne xenotransplantát.bez stentov
5j496.50	Impl./vým.endobronchiál.ventil.syst.,endosc.1ventil	5k516.4	Náhrada trikuspidálnej chlopne umelou protézou
5j496.51	Impl./vým.endobron.ventil.syst.,endosc.2vent	5k516.x	Náhrada trikuspidálnej chlopne,ostatné
5j496.52	Impl./vým.endobron.vent.syst.,endosc.3vent	5k51x.1	Iná náhrada srdcovej chlopne alotransplantátom
5j496.53	Impl./vým.endobron.vent.syst.,endosc.4vent	5k51x.2	Iná náhrada srdcovej chlopne xenotranspl.-bioprot.
5j496.54	Impl./vým.endobr.vent.syst.,endosc.5/viac vent	5k51x.3	Iná náhrada srdcovej chlopne xenotranspl.bez stent.
5j501	Toraktómia jednoduchá	5k51x.4	Iná náhrada srdcovej chlopne umelou protézou

5k51x.x	Iná náhrada srdcovej chlopne,ostatné	5k572.3	OP pri vrozen.anomál.mitr.chlop.,náhr.bioprot.bez stentu
5k520.0	Vým.xenotransplant.aortál.chlopne umelou protézou	5k572.4	OP pri vrozen.anomál.mitr.chlop.,náhr.mechan.protézou
5k520.1	Vým.umelej protézy aortál.chlopne xenotransplantátom	5k572.x	OP pri vrozen.anomáliach mitrálnej chlopne,ostatné
5k520.2	Vým.umelej protézy aortál.chlopne umelou protézou	5k574.0	Valvuloplas./anuloplast.pri vrod.anomál.pulmonál.chlopne
5k520.3	Vým.xenotransplantátu aortál.chlopne xenotransplantátom	5k574.1	OP pri vrod.anomál.pulmonál.chl.,náhrada homograftom
5k520.4	Vým.xenotr./um.prot.aort.ch.chlopň.ciev.protézou,mech.	5k574.2	OP pri vrod.anomál.pulmonál.chl.,náhr.bioprot.so stentom
5k520.5	Vým.xenotr./um.prot.aort.ch.chlopň.ciev.prot.,biol.	5k574.3	OP pri vrod.anomál.pulmonál.chl.,náhr.bioprot.bez stentu
5k520.6	Vým.xenotr./um.prot.aort.ch.samoexp.xenotranspl.b.šitia	5k574.4	OP pri vrod.anomál.pulmonál.chl.,náhr.mech.protézou
5k520.x	Výmena protézy aortálnej chlopne, ostatné	5k574.5	OP pri vrod.anomál.pulmonál.chl.,náhrada konduitom
5k522.0	Vým.xenotransplantát.mitrálnej chlop.umel.protézou	5k574.x	OP pri vrod.anomáliach pulmonál.chlopne,ostatné
5k522.1	Vým.um.protézy mitrálnej chlop.xenotransplantátom	5k576.0	Valvuloplast/anuloplast.pri vrod.anomál.trikuspid.chlopne
5k522.2	Vým.um.protézy mitrálnej chlop.um.protézou	5k576.1	OP pri vrod.anomál.trikuspid.chl.,náhrada homograftom
5k522.3	Vým.xenotransplant.mitrálnej chlop.xenotransplantátom	5k576.2	OP pri vrod.anomál.trikuspid.chlop.,náhr.bioprot.so stentom
5k522.x	Výmena protézy mitrálnej chlopne,ostatné	5k576.3	OP pri vrod.anomál.trikuspid.chlop.,náhr.bioprot.bez stentu
5k524.0	Vým.xenotranspl.pulmonálnej chlopne um.protézou	5k576.4	OP pri vrod.anomál.trikuspid.chlop.,náhr.mechan.protézou
5k524.1	Vým.um.protézy pulmonál.chl. xenotransplantátom	5k576.x	OP pri vrod.anomáliach trikuspidálnej chlopne,ostatné
5k524.2	Vým.umelej protézy pulmonál.chlop.um.protézou	5k578.0	OP pri vrod.anomál.AV-chlopne,avulvoplast/anuloplast
5k524.3	Vým.xenotranspl.pulmonálnej chlop.xenotransplantátom	5k578.1	OP pri vrod.anom.AV-chlopne,náhr.homograft
5k524.4	Vým.xenotranspl/um.prot.pulm.ch.chlopň.ciev.prot.,mechan.	5k578.2	OP pri vrod.anomál.AV-chlopne,náhr.bioprot.stentom
5k524.5	Vým.xenotranspl/um.prot.pulm.ch.chlopň.ciev.prot.,biolog.	5k578.3	OP pri vrod.anomál.AV-chlopne,náhr.bioprot.bez stentu
5k524.x	Výmena pulmonálnej chlopne,ostatné	5k578.4	OP pri vrod.anomál.AV-chlopne,náhr.mechan.prot.
5k526.0	Vým.xenotransplantátu trikuspidál.chlop.um.protézou	5k578.x	OP pri vrod.anom.AV-chlopne,ostatné
5k526.1	Vým.um.protézy trikuspidál.chlop. xenotransplantátom	5k57a.0	Valvuloplast/anuloplast.pri vrod.anomál.trunku chlopni
5k526.2	Vým.umelej protézy trikuspidál.chlop.umelou protézou	5k57a.1	OP pri vrod.anom.trunku chlopni,náhrada homograftom
5k526.3	Vým.xenotranspl.trikuspidál.chlop. xenotransplantátom	5k57a.2	OP pri vrod.anom.trunku chlopni,náhr.bioprot.so stentom
5k526.x	Výmena trikuspidálnej chlopne,ostatné	5k57a.3	OP pri vrod.anom.trunku chlopni,náhr.bioprot.bez stentu
5k530.0	Valvulopl.aortál.chlopne(okr.valv.pri vrod.anom.chl),otv.chir.	5k57a.4	OP pri vrod.anom.trunku chlopni,náhr.mechan.protézou
5k530.1	Valvulopl.aortál.chlopne(okr.valv.pri vrod.anom.chl),perkutánne	5k57a.x	OP pri vrod.anomáliach trunku chlopni,ostatné
5k531	Anuloplastika aort.chlop.(okr.valv.pri vrod.anom.chl)	5k580	Totálna korektúra Fallotovej tetralógie
5k532	Mitrálna anuloplastika(okr.valvupl.pri vrod.anom.chl)	5k581.0	Korektúra transpozície veľkých ciev [TGA],arteriál.switch
5k533.0	Mitrál.valvuloplast(okr.valvulopl. pri VVCH chlopni),otv.chir	5k581.2	Korektúra transpozície veľkých ciev [TGA],double switch
5k533.1	Mitrál.valvuloplast(okr.valvulopl. pri VVCH chlopni),perkut.	5k581.3	Korektúra transpozície veľkých ciev [TGA],atriálny switch
5k534	Anuloplast.pulmon.chlopne(okr.valv.pri vrod.anom.chl)	5k581.x	Korektúra transpozície veľkých ciev [TGA],ostatné
5k535	Anuloplast.trikuspid.chlopne(okr.valv.pri vrod.anom.chl)	5k582.0	Korekcia totál.anomálneho pľúc.venózneho návratu
5k536.0	Valvuloplast.trikuspid.chl(okr.valv.pri vrod.anom.chl),otv.chir.	5k582.1	Korekcia parciálneho anomál.pľúc.venózneho návratu
5k536.1	Valvuloplast.trikuspid.chl(okr.valv.pri vrod.anom.chl),perkut.	5k583.2	Korektúra transpozície veľkých ciev [TGA], Nikaidoh OP
5k537.0	Valvuloplast.pulmonál.chl(okr.valv.pri vrod.anom.chl),otv.chir	5k584.0	Korekcia dvojvýtok.pravej komory, Fallot - typ
5k537.1	Valvuloplast.pulmonál.chl(okr.valv.pri vrod.anom.chl),perkut.	5k584.1	Korekcia dvojvýtok.pravej komory [DORV], nie Fallot - typ
5k53x	Valvuloplastika(okr.valv.pri vrod.anom.chl),ostatné	5k585	Korekcia dvojvýtokovej ľavej komory
5k540.0	Valvulotómia aortálnej chlopne,otvorene chirurgicky	5k586	Korekcia truncus arteriosus
5k540.2	Valvulotómia mitrálnej chlopne,otvorene chirurgicky	5k587.0	Glenn-OP funkč./morfolog.jednokomor.srdca,unidirekčne
5k540.4	Valvulotómia pulmonálnej chlopne,otvorene chirurgicky	5k587.1	Glenn-OP funkč./morfolog.jednokomor.srdca,bidirekčne
5k540.6	Valvulotómia trikuspidálnej chlopne,otvorene chirurgicky	5k587.2	Glenn-OP funkč./morfolog.jednokomor.srdca,bilaterál.
5k542.0	Zväčšenie už existujúceho defektu srdc.septa	5k587.3	Fontan-OP funk./morfolog.jednokom.srdca,intrakardiál.tunel
5k542.2	Vytvorenie defektu srdc.septa	5k587.4	Fontan-OP funk./morfolog.jednokom.srdca,extrakardiál. tunel
5k542.x	Vytvorenie a zväčšenie defektu srdcového septa,iné	5k587.5	Fontan-OP funkč./morfolog.jednokomorového srdca, iné
5k550.0	Rekonštr.vrod.defektu predsieň.septa čiastoč.uzáver	5k587.6	Damus-Kay-Stansel-OP funkčne/morfolog.jednokomor.srdca
5k550.1	Rekonštr.vrod.defektu predsieň.septa komplet.uzáver	5k587.7	Norwood-OP funkč./morfolog.jednokomorového srdca
5k550.x	Rekonštr.vrod.def.predsieň.septa bližš.nešpecif.uzáver	5k587.x	OP funkčne/morfolog.jednokomor.srdca,ostatné
5k551.0	Rekonštrukcia vrod.defektu komor.septa čiastoč.uzáver	5k588	Korekcia Cor triatriatum
5k551.1	Rekonštrukcia vrod.defektu komor.septa,komplet.uzáver	5k589	Korekcia syndrómu chýbajúcej pulmonálnej chlopne
5k551.x	Rekonštrukcia vrod.defektu komor.septa,bližš.nešpec.uzáver	5k58x	Iné OP na srdci pri vrod.anomáliách, iná korekcia
5k552.0	Rekonštr.vrod.čiasočného atrioventrikulárneho defektu	5k590.1	Explorácia aortálnej chlopne (s trombektómiou)
5k552.1	Rekonštr.vrozeného komplet.atriontrikulárneho defektu	5k590.2	Subvalvulárna fibrózna resekcia aortálnej chlopne
5k552.x	Rekonštr.vrod.atriontrik. defektu bližš.nešpec.korekciou	5k590.3	Subvalvulárna muskulárna resekcia aortálnej chlopne
5k559	Rekonštrukcia vrozeného defektu septa,iná	5k590.4	Supravalvulárna resekcia aortálnej chlopne
5k560	Operácia otvoreného ductus arteriosus (Botalli)	5k590.5	Refixácia protézy aortálnej chlopne
5k568	OP pri vrod.anomáliach kolaterál.ciev,unifokalizácia	5k590.6	Odvápnenie aortálnej chlopne
5k570.0	OP pri vrozen.anomáliách aortál.chl.,rekonštr.chlopni	5k590.8	Implantácia mechanického aortálneho konduitu
5k570.1	OP pri vrod.anomáliách aortál.chlopne,náhrada homograft.	5k590.9	Implantácia biologického aortálneho konduitu
5k570.2	OP pri vrod.anomál.aortál.chl.,náhr.bioprotézou so stentom	5k590.a	Rekonštr.koreňa aorty s reimpl.aort.chl.podľa Davida
5k570.3	OP pri vrod.anomál.aortál.chl.,náhr.bioprotézou bez stentu	5k590.b0	Remodel.koreňa aorty s implant.ciev.protézy podľa Yacoub
5k570.4	OP pri vrod.anomál.aort.chlop.,náhr.mechan.protézou	5k590.b1	Remod.koreň.aort s impl.cie.prot.Yacoub imp.anulopl.prsten
5k570.5	OP pri vrozen.anomál.aort.chlop.,náhrada konduitom	5k590.c	Náhr.aortál.koreňa pulmonál.autograftom (Ross-OP)
5k570.6	OP pri vrozen.anomál.aort.chlop.,náhr.autograft(Ross)	5k590.x	Iné operácie aortálnej chlopne, ostatné
5k570.7	OP pri vrozen.anomál.aort.chl.,plast.výtok.LK(Ross-Konno)	5k592.1	Explorácia mitrálnej chlopne (s trombektómiou)
5k570.x	OP pri vrozen.anomál.aortálnej chlopne,ostatné	5k592.2	Rekonštr.záver.aparátu mitrál.chlopne a cípov chlopne
5k572.0	OP pri vrozen.anomál.mitrál.chlop.,rekonštruk.chlopni	5k592.3	Anuloplastika mitrálnej chlopne
5k572.1	OP pri vrozen.anomál.mitrál.chlop.,náhrada homograftom	5k592.4	Dekalcifikácia mitrálnej chlopne
5k572.2	OP pri vrozen.anomál.mitr.chlop.,náhr.bioprot.so stentom	5k592.x	Iné operácie mitrálnej chlopne, ostatné

5k594.1	Explorácia pulmonálnej chlopne (s trombektómiou)	5k622.21	Vytv.3-nás.aortokor.bajp.miniinv.,torakot.s autológ.t.
5k594.2	Plastika subvalvulárnej stenózy pulmonálnej chlopne	5k622.22	Vytv.3-nás.aortokor.bajp.miniinv.,torakot.heterológ.ž./t.
5k594.4	Plastika supraavlulárnej stenózy pulmonálnej chlopne	5k622.25	Vytv.3-nás.aortokor.bajp.miniinvazív.,torakotom.s protézou
5k594.5	Refixácia protézy pulmonálnej chlopne	5k622.2x	Vytv.3-nás.aortokoronár.bajp.miniinvaz.,torakotomicky ost.
5k594.6	Dekalcifikácia pulmonálnej chlopne	5k622.30	Vytv.3-nás.aortokor.bajp.miniinv.,torakosk.s autológ.ž.
5k594.8	Implant.mechanického konduitu pulmonál.chlopne	5k622.31	Vytv.3-nás.aortokor.bajp.miniinv.,torakosk.s autológ.t.
5k594.9	Implant.biologického konduitu pulmonál.chlopne	5k622.32	Vytv.3-nás.aortokor.bajp.miniinv.,torakosk.heterológ.ž./t.
5k594.x	Iné operácie pulmonálnej chlopne, ostatné	5k622.35	Vytv.3-nás.aortokor.bajp.miniinvazív.,torakosk.s protézou
5k596.1	Explorácia trikuspidálnej chlopne (s trombektómiou)	5k622.3x	Vytv.3-nás.aortokoronár.bajp.miniinvaz.,torakoskopicky ost.
5k596.2	Valvuloplastika trikuspidálnej chlopne	5k623.20	Vytv.4-nás.aortokor.bajp.miniinv.,torakot.s autológ.ž.
5k596.3	Anuloplastika trikuspidálnej chlopne	5k623.21	Vytv.4-nás.aortokor.bajp.miniinv.,torakot.s autológ.t.
5k596.4	Dekalcifikácia trikuspidálnej chlopne	5k623.22	Vytv.4-nás.aortokor.bajp.miniinv.,torakot.heterológ.ž./t.
5k596.x	Iné operácie trikuspidálnej chlopne, ostatné	5k623.25	Vytv.4-nás.aortokor.bajp.miniinvazív.,torakotom.s protézou
5k59x	Iné operácie srdcových chlopní, ostatné	5k623.2x	Vytv.4-nás.aortokoronár.bajp.miniinvaz.,torakotomicky ost.
5k600	Otvorená endarterektómia bez záplaty	5k623.30	Vytv.4-nás.aortokor.bajp.miniinv.,torakosk.s autológ.ž.
5k601	Otvorená endarterektómia s použitím záplaty	5k623.31	Vytv.4-nás.aortokor.bajp.miniinv.,torakosk.s autológ.t.
5k602	Otvor.endarterekt.so zaved.stentu do koronár.tepny	5k623.32	Vytv.4-nás.aortokor.bajp.miniinvazív.,torakosk.heterológ.ž./t.
5k604	Otv.endarterekt.so zavedením stentov do viac.koronár.tep.	5k623.35	Vytv.4-nás.aortokor.bajp.miniinvazív.,torakosk.s protézou
5k60x	Iná endarterektómia	5k623.3x	Vytv.4-nás.aortokoronár.bajp.miniinvaz.,torakoskopicky ost.
5k610.0	Vytv.jednoduch.aortokoronár.bajpasu s autológ.žilami	5k624.20	Vytv.5-nás.aortokor.bajp.miniinv.,torakot.s autológ.ž.
5k610.1	Vytv.jednoduch.aortokoronár.bajpasu s autológ.tepnami	5k624.21	Vytv.5-nás.aortokor.bajp.miniinv.,torakot.s autológ.t.
5k610.2	Vytv.jednoduch.aortokoronár.bajpasu s heterológ.ž./t.	5k624.22	Vytv.5-nás.aortokor.bajp.miniinv.,torakot.heterológ.ž./t.
5k610.5	Vytvorenie jednoduch.aortokoronárneho bajpasu s protézou	5k624.25	Vytv.5-nás.aortokor.bajp.miniinvazív.,torakotom.s protézou
5k610.x	Vytvorenie jednoduchého aortokoronárneho bajpasu, ost.	5k624.2x	Vytv.5-nás.aortokoronár.bajp.miniinvaz.,torakotomicky ost.
5k611.0	Vytv.2-násob.aortokoronár.bajpasu s autológ.žilami	5k624.30	Vytv.5-nás.aortokor.bajp.miniinv.,torakosk.s autológ.ž.
5k611.1	Vytv.2-násob.aortokoronár.bajpasu s autológ.tepnami	5k624.31	Vytv.5-nás.aortokor.bajp.miniinv.,torakosk.s autológ.t.
5k611.2	Vytv.2-násob.aortokoronár.bajpasu s heterológ.ž./t.	5k624.32	Vytv.5-nás.aortokor.bajp.miniinv.,torakosk.heterológ.ž./t.
5k611.5	Vytv.2-násob.aortokoronár.bajpasu s protézou	5k624.35	Vytv.5-nás.aortokor.bajp.miniinvazív.,torakosk.s protézou
5k611.x	Vytv.2-násob.aortokoronár.bajpasu, ostatné	5k624.3x	Vytv.5-nás.aortokoronár.bajp.miniinvaz.,torakoskopicky ost.
5k612.0	Vytv.3-násob.aortokoronár.bajpasu s autológ.žilami	5k62x.0	Vytv.iného aortokoronár.bajpasu miniinv.s autológ.žilami
5k612.1	Vytv.3-násob.aortokoronár.bajpasu s autológnymi tepnami	5k62x.1	Vytv.iného aortokoronár.bajpasu miniinv.s autológ.tepn.
5k612.2	Vytv.3-násob.aortokoronár.bajpasu s heterológ.ž./t.	5k62x.2	Vytv.iného aortokoronár.bajpasu miniinv.s heterológ.ž./t.
5k612.5	Vytv.3-násob.aortokoronár.bajpasu s protézou	5k62x.5	Vytv.iného aortokoronár.bajpasu miniinv.s protézou
5k612.x	Vytv.3-násob.aortokoronár.bajpasu, ostatné	5k62x.x	Vytv.iného aortokoronárneho bajpasu miniinv.,iný mat.
5k613.0	Vytv.4-násob.aortokoronár.bajpasu s autológ.žilami	5k630	Patch koronárnych tepien
5k613.1	Vytv.4-násob.aortokoronár.bajpasu s autológ.tepnami	5k631	Revízia aortokoronárneho bajpasu
5k613.2	Vytv.4-násob.aortokoronár.bajpasu s heterológ.ž./t.	5k632	Reimplantácia aortokoronárneho bajpasu
5k613.5	Vytv.4-násob.aortokoronár.bajpasu s protézou	5k633	Transpozícia koronárnych tepien
5k613.x	Vytv.4-násob.aortokoronár.bajpasu, ostatné	5k634	Revaskulariz.voľným transplant. a. mamma interna [IMA]
5k614.0	Vytv.5-násob.aortokoronár.bajpasu s autológ.žilami	5k636	Transmyokardiálna laserová revaskularizácia [TMLR]
5k614.1	Vytv.5-násob.aortokoronár.bajpasu s autológ.tepnami	5k643	Rekonšt.koronárneho sínusu na koronárnych cievach
5k614.2	Vytv.5-násob.aortokoronár.bajpasu s heterológ.ž./t.	5k700	Perikardiotómia a kardiotorómia:perikardiálna drenáž
5k614.5	Vytv.5-násob.aortokoronár.bajpasu s protézou	5k701	Perikardiotómia a kardiotorómia:perikardiotómia
5k614.x	Vytv.5-násob.aortokoronár.bajpasu, ostatné	5k704	Perikardiotómia a kardiotorómia:epikardiálna incízia
5k615.0	Vytv.6-násob.aortokoronár.bajpasu s autológ.žilami	5k705	Perikardiotómia a kardiotorómia:endokardiálna incízia
5k615.1	Vytv.6-násob.aortokoronár.bajpasu s autológ.tepnami	5k706	Perikardiotómia a kardiotorómia:epimyokardiálna incízia
5k615.2	Vytv.6-násob.aortokoronár.bajpasu s heterológ.ž./t.	5k720	Otvorená chirurgická perikardektómia, lokálna excízia
5k615.5	Vytv.6 a viacnásob.aortokoronár.bajpasu s protézou	5k721	Torakoskopická perikardektómia, lokálna excízia
5k615.x	Vytv.6 a viacnásob.aortokoronár.bajpasu, ostatné	5k722.0	Čiastočná perikardektómia (perikardiálne okno), otv.chir.
5k620.20	Vytv.jedn.aortokor.bajp.miniinv.,torakot. s autológ.ž.	5k722.2	Čiastoč.perikardektómia (perikardiálne okno), Isk
5k620.21	Vytv.jedn.aortokor.bajp.miniinv.,torakot.s autológ.t.	5k722.3	Čiastočná perikardektómia (perikardiálne okno), torakosk.
5k620.22	Vytv.jedn.aortokor.bajp.miniinv.,torakot.heterológ.ž./t.	5k724	Subtotálna perikardektómia
5k620.25	Vytv.jedn.aortokor.bajp.miniinvazív.,torakotom.s protézou	5k725	Totálna perikardektómia (dekortikácia)
5k620.2x	Vytv.jednoduch.aortokoronár.bajp.miniinvaz.,torakot.ost.	5k72x	Perikardektómia:ostatné
5k620.30	Vytv.jedn.aortokor.bajp.miniinv.,torakoskop.s autológ.ž.	5k730	Excízia poškodeného tk.srdca v predsieni
5k620.31	Vytv.jednoduch.aortokor.bajp.miniinv.,torakosk.s autológ.t.	5k731	Excízia poškodeného tk.srdca v komore
5k620.32	Vytv.jedn.aortokor.bajp.miniinv.,torakosk.heterológ.ž./t.	5k732	Čiastoč.f-komor.redukčná plastika (Batista) poškod.tk.srdca
5k620.35	Vytv.jedn.aortokor.bajp.miniinvazív.,torakosk.s protézou	5k733	Resekcia aneurizmy poškodeného tkaniva srdca v predsieni
5k620.3x	Vytv.jedn.aortokoronár.bajp.miniinvaz.,torakoskopicky ost.	5k734	Resekcia aneurizmy poškodeného tkaniva srdca v komore
5k621.20	Vytv.2-nás.aortokor.bajp.miniinv.,torakot.s autológ.ž.	5k740	Sutúra perikardu po poranení
5k621.21	Vytv.2-nás.aortokor.bajp.miniinv.,torakot.s autológ.t.	5k741	Plastická rekonštr.perikardu bez implantátu
5k621.22	Vytv.2-nás.aortokor.bajp.miniinv.,torakot.heterológ.ž./t.	5k742	Plastická rekonštrukcia perikardu s implantátom
5k621.25	Vytv.2-nás.aortokor.bajp.miniinvazív.,torakotom.s protézou	5k743	Sutúra myokardu po poranení
5k621.2x	Vytv.2-nás.aortokoronár.bajp.miniinvaz.,torakotomicky ost.	5k744	Plastická rekonštr.myokardu bez implantátu
5k621.30	Vytv.2-nás.aortokor.bajp.miniinv.,torakosk.s autológ.ž.	5k745	Plastická rekonštr.myokardu s implantátom
5k621.31	Vytv.2-nás.aortokor.bajp.miniinv.,torakosk.s autológ.t.	5k746	Uzáver získaného defektu komorového septa
5k621.32	Vytv.2-nás.aortokor.bajp.miniinv.,torakosk.heterológ.ž./t.	5k762.0	Otv.chir.impl.extrakorporál.univentrikulár.pumpy
5k621.35	Vytv.2-nás.aortokor.bajp.miniinvazív.,torakoskop.s protézou	5k762.1	Otv.chir.explantácia extrakorporál.univentrikulár.pumpy
5k621.3x	Vytv.2-nás.aortokoronár.bajp.miniinvaz.,torakoskopicky ost.	5k762.2	Izol.výmena extrakorporál.univentrikulár.pumpy,nechirurg.
5k622.20	Vytv.3-nás.aortokor.bajp.miniinv.,torakot.s autológ.ž.	5k763.0	Otv.chir.implantácia extrakorporál.biventrikulár.pumpy

5k763.1	Otv.chir.explantácia extrakorporál.biventrikulár.pumpy	5i124.2↔	Enderterekt.a trombendarterekt a.pulmonalis
5k763.2	Izolov.výmena extrakorporál.biventrikulár.pumpy, nechir.	5i124.3↔	Enderterekt.a trombendarterekt.tepny hrudníka,ciev.protéza
5k764.0	Otv.chir.implant.intrakorporál.univentrikulár.pumpy	5i124.x↔	Enderterekt.a trombendarterekt.tepny hrudníka,ost.
5k764.1	Otv.chir.explantácia intrakorporál.univentrikulár.pumpy	5i133.0	Res.aneurizmy ascendent.aorty bez použ.prot.mat
5k765.0	Otv.chir.implantácia intrakorporál.biventrikulár.pumpy	5i133.1	Res.aneurizmy torakál.aorty bez použ.prot.mat.
5k765.1	Otv.chir.explantácia intrakorporál.biventrikulár.pumpy	5i134.1↔	Res.aneurizmy truncus brachioceph.bez použ.prot.mat.
5k766.0	Otv.chir.implantácia umelého srdca(totál.náhr.srdca)	5i134.2↔	Res.aneurizmy a.pulmonalis bez použ.prot.mat.
5k766.1	Otv.chir.explantácia umelého srdca(totál.náhr.srdca)	5i134.x↔	Res.aneurizmy tepny hrudníka bez použ.protetic.mat.,ost.
5k767.0	Otv.chir.implant.parakorporál.univentrikulár.pumpy	5i135.0↔	Res.aneurizmy a.iliaca comm. bez použ.prot.mat.
5k767.1	Otv.chir.explant.parakorporál.univentrikulár.pumpy	5i135.1↔	Res.aneurizmy a.iliaca ext. b.použ.prot.mat.
5k767.2	Izolov.výmena parakorporál.univentrikulár.pumpy, nechir.	5i135.2↔	Res.aneurizmy a.iliaca int. b.použ.prot.mat.
5k768.0	Otv.chir.implant.parakorporál.biventrikulár.pumpy	5i136.0	Res.aneurizmy truncus coeliacus bez použ.prot.mat.
5k768.1	Otv.chir.explant.parakorporál.biventrikulár.pumpy	5i136.1	Res.aneurizmy a.hepatica bez použ.prot.mat.
5k768.2	Izolov.výmena parakorporál.biventrikulár.pumpy,nechir.	5i136.2	Res.aneurizmy a.gastrica bez použ.prot.mat.
5k76x	Otv.chir.implant. a explant.podpor.systémov srdca, ost.	5i136.3	Res.aneurizmy a.lienalis bez použ.prot.mat.
5k772	Impl.kardiostimul.,2-dutin.sy. s 1 kardiostimul.sondou	5i136.4↔	Res.aneurizmy a.renalis bez použ.prot.mat.
5k773.0	Impl.kardiostim., 2-dut.sys. s 2 kardiost.elektrod.	5i136.5	Res.aneurizmy a. mesenterica super. bez použ.prot.mat.
5k774	Impl.kardiostim.,biventrikulár.resynchr.systém	5i136.6	Res.aneurizmy a. mesenterica inf. bez použ.prot.mat.
5k775.0	Impl.defibr.s 1-dut.stimuláciou bez AV-sekvenč.stimul.	5i136.x↔	Res.aneurizmy viscerál.tepny bez použ.prot.mat.,ost.
5k776	Impl.defibrilátora s 2- dutin.stimuláciou	5i139.a↔	Res.aneurizmy v. pulmonalis bez použ.protet.mat.
5k777	Impl.defibr.s biventrik.resynchr.stimuláciou	5i139.d↔	Res.aneurizmy v. brachiocephalica bez použ.protet.mat.
5k77h.0	Implantácia bezelektrodového kardiostimulátora	5i139.e	Res.aneurizmy v. cava superior bez použ.protet.mat.
5k77h.1	Implant./vým.defibril.s podkož.elekt.bez vnútrošrdc.elekt.	5i139.f	Res.aneurizmy v. cava inferior bez použ.protet.mat.
5k785.2	Vým.prístr.bez zm.elekt:kardios.2-dut.sys.	5i143.01	Res.ascendent.aorty s interpozitom, lineárna protéza
5k785.3	Vým.prístr.bez zm.elekt:kardios.biven.sys.	5i143.02	Res.ascendent.aorty s interpoz., lineár.protéza pri aneur.
5k785.4	Vým.prístr.bez zm.elekt:defi.s 1-dut.sys.	5i143.0x	Res.ascendent.aorty s interpozitom, ostatné
5k785.5	Vým.prístr.bez zm.elekt:defi.s 2-dut.stimul.	5i143.11	Res.ascend.aorty s interp. s reimpl.koron.tepien, lineár.prot.
5k785.6	Vým.prístr.bez zm.elekt:defibril.biventr.stim.	5i143.12	Res.asc.aor.s interp.s reimpl.koron.aa.,lin.protéza p.aneur
5k785.a	Vým.prístroja b.zmeny elektrody,defibril.s podkož.elektrodou	5i143.1x	Res.ascend. aorty s interpoz. s reimpl.koronár.tepien, ost.
5k786.2	Vým.prístroja a elektódy:kardist.2-dut.s.	5i143.21	Resekcia torakálnej aorty s interpozitom, lineár. protéza
5k786.3	Vým.prístroja a elektódy:kardist.biventr.resynchr.stim.	5i143.22	Res.torak.aorty s interp.,lineár.protéza pri aneurizme
5k786.4	Vým.prístroja a elektódy:defib.s 1-dut.stim.	5i143.2x	Resekcia torakálnej aorty s interpozitom, ostatné
5k786.5	Vým.prístroja a elektódy:defib.s 2-dut.stim.	5i143.31	Res.torakoabdom.aorty s interp. lineárna protéza
5k786.6	Vým.prístroja a elektódy:defib.biventr.resynchr.stim.	5i143.32	Res.torakoabdom.aorty s interp., lin.protéza pri aneurizme
5k786.8	Vým.prístroja a elektódy,defibrilátor s podkož.elektrodou	5i143.3x	Resekcia torakoabdom.aorty s interpozitom, ostatné
5k789.1	Rozšírenie systému, 1-dutin.systém na biventrikulár.	5i143.42	Res.abdom.aorty s interpoz.suprarenál.,lin.prot. pri aneur.
5k789.3	Rozšírenie systému, 2-dutin.systém na biventrikulárny	5i143.43	Res.abdominál.aorty s aortobilickým interp.suprarenálne
5k789.5	Zúženie systému, biventrikulár.systém na 2-dutin.	5i143.44	Res.abdominál.aorty s aortobifemorál.interp.,bajp.supraren.
5k789.6	Rozšírenie systému, zmeny v resynchriz.syst.	5i143.4x	Res.abdomin.aorty s interpoz.suprarenálne,ostatné
5k789.7	Rozšírenie systému,kardiostim.na defibri.s 1-dutin.stim.	5i143.52	Res.abdomin.aorty s interpoz.infrarenál.,lin.prot.pri aneur.
5k789.a	Rozšírenie syst.,kardiostim.na defibri. s 2-dutin.stimul.	5i143.53	Res.abdominál.aorty s aortobil.interpozitom infrarenálne
5k789.b	Rozšírenie sy.,kardiostim.na defibri.s biventrik.stim.	5i143.54	Res.abdomin.aorty s aortobifemor.interpozit,bajp.infraren.
5k789.c	Rozš.syst., defibri.na defibri.s 2-dutin.stimul.	5i143.5x	Res.abdomin.aorty s interpoz.infrarenálne,ostatné
5k789.d	Rozš.syst., defibri.na defibri. s bivertik.stimul.	5i143.62	Res.abdom.aorty bez b.u. s interp.,lineár.protéza p.aneur.
5k789.e	Zúženie systému, 2-dutinový ICD systém na jednodutinový ICD	5i143.6x	Res.abdom.aorty bez bližš.urč. s interp. ostatné
5k789.f	Zúženie systému, biventrikulár.ICD syst.na 1-dutinový ICD	5i143.7	Res.ascend.aor.,aort.oblúka/descend.aor.s interpoz.,hybrid
5k789.g	Zúženie systému, biventrikulár.ICD syst.na 2-dutinový ICD	5i143.80	Res.asc.aort.aort.obl/tor.aor.s interp:hybr.endov.impl1 st.-pr
5k790	Otvorená masáž srdca	5i143.81	Res.asc.aort.aort.obl/tor.aor.s interp:hybr.endov.impl2 st.-pr
5k791.1	Operačná ligatúra uška srdca	5i143.82	Res.asc.aort.aor.obl/tor.aor.s interp:hybr.endov.impl3a vi.st
5k791.2	Exklúzia uška srdca	5i143.90	Res.torakoabd.aorty s interp:hybrid.endov.impl1 st.-pr.
5k795	Reoperácia na srdci a perikarde	5i143.91	Res.torakoabd.aorty s interp:hybrid.endov.impl2 st.-pr.
5k796	Kardiomyoplastika	5i143.92	Res.torakoabd.aorty s interp:hybrid.endov.impl3 a viac st
5k797	Implant.alebo odstr.vonkaj.podpor.systému srdca	5i143.x	Res.aorty s interpozitom,ostatné
5k798.0	Implant.a výmena syst.moduluj.myokard [CCM]	5i144.0↔	Res.aneur.a.subclavia(okr.aneur.aor.)s intpoz.
5k798.1	Revízia systému modulujúceho myokard [CCM]	5i144.1↔	Res.ane.truncus brachioceph.(okr.aneur.aor.)s intpoz.
5i013.0	Embolektómie a trombektómie ascendent.aorty	5i144.2↔	Res.ane.a.pulmonalis(okr.aneur.aor.)s intpoz.
5i013.1	Embolektómie a trombektómie oblúka aorty	5i144.x↔	Res.ane.tepien hrudníka(okr.aneur.aor.)s intpoz.,ost.
5i013.2	Embolektómie a trombektómie torakál.aorty	5i149.a↔	Res.ane. v. pulmonalis (okr.aneur.aor)s interpoz.
5i014.0↔	Embolektómie a trombektómie a. subclavia	5i149.b↔	Res.ane. v. subclavia(okr.aneur.aor)s interpoz.
5i014.1↔	Embolekt. a trombekt.truncus brachioceph.	5i149.d↔	Res.ane. v. brachiocephalica(okr.aneur.aor)s interpoz.
5i014.2↔	Embolektómie a trombektómie a. pulmonalis	5i149.e	Res.ane.v. cava superior(okr.aneur.aor)s interpoz.
5i014.3↔	Embolekt. a trombektómie tepny hrudníka,ciev.protéza	5i149.f	Res.aneur.v. cava inferior (okr.aneur.aor)s interpoz.
5i014.x↔	Embolektómie a trombektómie tepny hrudníka,ost.	5i153.0	Resekcia pseudoaneuryziem ascendentnej aorty
5i019.a↔	Embolektómie a trombektómie v. pulmonalis	5i153.1	Resekcia pseudoaneuryziem oblúka aorty
5i019.b↔	Embolektómie a trombektómie v. subclavia	5i153.2	Resekcia pseudoaneuryziem torakálnej aorty
5i019.d↔	Embolektómie a trombektómie v. brachiocephalica	5i154.0↔	Resekcia pseudoaneuryziem a. subclavia
5i019.e	Embolektómie a trombektómie v. cava superior	5i154.1↔	Resekcia pseudoaneuryziem truncus brachioceph.
5i019.f	Embolektómie a trombektómie v. cava inferior	5i154.2↔	Resekcia pseudoaneuryziem a. pulmonalis
5i124.0↔	Enderterekt.a trombendarterekt. a.subclavia	5i154.x↔	Resekcia pseudoaneuryziem tepien hrudníka, ostatné
5i124.1↔	Enderterekt.a trombendarterekt. truncus brachioceph.	5i159.a↔	Resekcia pseudoaneuryziem v. pulmonalis

51159.b↔	Resekcia pseudoaneuriziem v. subclavia	51412.32	Endov.impl.stentgr.torak.aorty:stg v kombi 3 boč.r.a fen.rôz.
51159.d↔	Resekcia pseudoaneuriziem v. brachioceph.	51412.33	Endov.impl.stg.torak.aorty:stg v kombi 4a v.boč.r.a fen.rôz.
51163.0	Sutúra ascendentnej aorty	51413.0	Endov.impl.stentgr. v torakoabd.aorte:stg bez f./b.r.
51163.1	Sutúra oblúka aorty	51413.11	Endov.impl.stentgr.torakoabd.aorty:stg s 1 fen.
51163.2	Sutúra torakálnej aorty	51413.12	Endov.impl.stentgr.torakoabd.aorty:stg s 2 fen.
51164.0↔	Sutúra a. subclavia	51413.13	Endov.impl.stentgr.torakoabd.aorty:stg s 3 fen.
51164.1↔	Sutúra truncus brachiocephalicus	51413.14	Endov.impl.stentgr.torakoabd.aorty:stg so 4 a viac fen.
51164.2↔	Sutúra a. pulmonalis	51413.21	Endov.impl.stentgr.torakoabd.aorty:stg,1 boč.ram.
51164.x↔	Sutúra tepien hrudníka, ostatné	51413.22	Endov.impl.stentgr.torakoabd.aorty:stg,2 boč.ram.
51165.0↔	Sutúra aa. lumbales	51413.23	Endovask.impl.stentgr.torakoabd.aorty:stg,3 boč.ram.
51165.1↔	Sutúra bližšie neurčenej časti a. iliaca	51413.24	Endov.impl.stentgr. v torakoabd.aorty:stg,4 a viac b.r.
51165.2↔	Sutúra a. iliaca communis	51413.31	Endov.impl.stentgr.torakoabd.aorty:stg kombi s 1 boč.r.a 1 fen
51165.3↔	Sutúra a. iliaca externa	51413.32	Endov.impl.stentgr.torakoabd.aort:stg 3 boč.r.a fen.rôz.kombi
51165.4↔	Sutúra a. iliaca interna	51413.33	Endov.impl.stentgr.torakoabd.aorty:stg 4a v.boč.r.a fen.kombi
51165.x↔	Sutúra tepien panvy a trupu, ostatné	51500.3	Vytv.spojky pom. protézy medzi a.pulmonalis a aortou,centr.
51166.0	Sutúra truncus coeliacus	51500.6	Umiestn.ventrikulo-pulmonár.arteriálneho konduitu
51166.1	Sutúra a. hepatica	51501.0	Vytvor.vnútrobr.žil.spojky:splenoren.venóz.shunt
51166.2	Sutúra a. gastrica	51501.1	Vytvor.vnútrobr.žil.spojky:portokavál.venóz.shunt
51166.3	Sutúra a. lienalis	51501.2	Vytvor.vnútrobr.žil.spojky:mezokavál.ven.shunt
51166.4↔	Sutúra a. renalis	51501.3	Vyt.vnútr.bruš.žil.spojky:renoportálny ven.shunt
51166.5	Sutúra a. mesenterica superior	51501.4	Vyt.vnútr.bruš.žil.spojky:mezenterik.jump
51166.6	Sutúra a. mesenterica inferior	51501.x	Vytvor.vnútrobr.žil.spoj.(intraabd.venózný shunt):ostatné
51166.x↔	Sutúra viscerálnych tepien, ostatné	51511.3	Bajpas.OP aa.hlavy a krku pom.žily:a.carotis-a.vertebralis
51173.0	Ligatúra ascendentnej aorty	51521.3↔	Bajpas.OP aa.hlavy,krku p.protézy:karot.-vertebr.bajp.
51173.1	Ligatúra oblúka aorty	51536.0	Plastika záplatou[patch plastika]:truncus coeliacus
51173.2	Ligatúra torakálnej aorty	51536.1	Plastika záplatou[patch plastika]:a.hepatica
51174.0↔	Ligatúra a. subclavia	51536.2	Plastika záplatou[patch plastika]:a.gastrica
51174.1↔	Ligatúra truncus brachiocephalicus	51536.3	Plastika záplatou[patch plastika]:a.lienalis
51174.2↔	Ligatúra a. pulmonalis	51536.5	Plastika záplatou[patch plastika]:mesenterica superior
51174.x↔	Ligatúra tepien hrudníka, ostatné	51536.6	Plastika záplatou[patch plastika]:mesenterica inferior
51179.a↔	Ligatúra v. pulmonalis	51540.40↔	Transpozícia a. vertebralis extrakraniálnej časti
51179.b↔	Ligatúra v. subclavia	51540.41↔	Transpozícia a. vertebralis do a. carotis comunis
51179.d↔	Ligatúra v. brachiocephalica	51540.42↔	Transpozícia a. vertebralis do a. subclavia
51410.00	Endov.imp.stentg.abd.aorty:aortouniiliak.stg bez fen/boč.ram.	51544.00↔	Transpozícia a. subclavia
51410.01	Endov.imp.stentg.abd.aorty:aortouniiliak.stg s boč.ram.	51544.1↔	Transpozícia truncus brachiocephalicus
51410.10	Endov.imp.stentg.abd.aorty:aortobilifur.stg.,bez fen/boč.r	51544.2↔	Transpozícia a. pulmonalis
51410.11	Endov.implant.stentg.abd.aorty:aortobi.bifur.stg s 1 fenestr.	51544.x↔	Transpozícia aa.hrudníka:ostatné
51410.12	Endov.impl.stentg.abd.aorty:aortobi.bifur.stg s 2 fenestr.	51545.0↔	Transpozícia bližšie neurčenej časti a. iliaca
51410.13	Endov.impl.stentg.abd.aorty:aortobi.bifur.stg s 3 fenestr.	51545.1↔	Transpozícia a. iliaca externa
51410.14	Endov.imp.stentg.abd.aorty:aortobi.bifur.stg s 4 a v.fenes.	51545.2↔	Transpozícia a. iliaca interna
51410.21	Endov.imp.stentg.abd.aorty:aortobilifur.stg s 1 boč.ram.	51545.x↔	Transpozícia aa.panvy a trupu:ostatné
51410.22	Endov.imp.stentg.abd.aorty:aortobilifur.stg s 2 boč.r.	51546.0	Transpozícia a. hepatica
51410.23	Endov.impl.stentg.abd.aorty:aortobilifur.stg s 3 boč.r.	51546.1	Transpozícia a. gastrica
51410.24	Endov.imp.stentg.abd.aorty:aortobi.bifur.stg s 4 a viac boč.r.	51546.2	Transpozícia a. lienalis
51410.30	Endov.imp.stentg.abd.aorty:aortál.stg bez fen.al.boč.r.	51546.3↔	Transpozícia a. renalis
51410.31	Endov.impl.stentg.abd.aorty:aortál.stg s 1 fenestr.	51546.4	Transpozícia a. mesenterica superior
51410.32	Endovask.imp.stentg.abd.aorty:aortál.stg s 2 fenestr.	51546.5	Transpozícia a. mesenterica inferior
51410.33	Endov.imp.stentg.abd.aorty:aortál.stg 3 fenestráciami	51546.x↔	Transpozícia viscerálnej tepny, ostatné
51410.34	Endov.imp.stentg.abd.aorty:aortál.stg s 4 a viac fenestr.	51553.0	Iné plast.rekonštrukcie na ascendentnej aorte
51410.41	Endov.imp.stentg.abd.aorty:aortál.stentgraft s 1 boč.r.	51553.1	Iné plast.rekonštrukcie oblúka aorty
51410.42	Endov.imp.stentg.abd.aorty:aortál.stentgraft s 2 boč.r.	51553.2	Iné plast.rekonštrukcie torakálnej aorty
51410.43	Endov.imp.stentg.abd.aorty:aortál.stentgraft s 3 boč.r.	51554.2↔	Iné plastické rekonštrukcie a. pulmonalis
51410.44	Endov.imp.stentg.abd.aorty:aortál.stg s 4 a viac boč.r.	51570.3	Rev.v ciev.chir.pre krv:výmena ciev.graftu
51410.51	Endov.imp.stg.abd.aorty:aortobi.bifur.stg.komb.1 boč.r,1 fen.	51570.4	Rev.v ciev.chir.pre krv:odstr.cievneho graftu
51410.53	Endov.imp.stg.abd.aorty:aortobi.bifur.stg.komb.3 b.r.,fen.rôz	51570.7	Rev.v ciev.chir.pre krv:výmena kardiálneho konduitu
51410.54	Endov.imp.stg.abd.aorty:aortobi.bifur.stg.komb.4 a v.b.r.f.rôz	51571.3	Rev.v ciev.chir.pre infekciu:výmena cievneho graftu
51410.60	Endov.imp.stentg.abd.aorty:aortál.stg. v kombi.1 b.r.a 1 fen.	51571.4	Rev.v ciev.chir.pre infekciu:odstránenie cievneho graftu
51410.61	Endov.imp.stg.abd.aorty:aortál.stg. v kombi.3 boč.r.a fen.rôz.	5m110.1	Podviazanie ductus thoracicus, torakoskop.
51410.62	Endov.imp.stg.abd.aorty:aortál.stg. v komb.4 a v.b.r.fen.rôz	5m110.2	Podviazanie ductus thoracicus, torakotom.
51410.x	Endovask.implant.stentgraftu do abdomin.aorty,ost.	5m110.x	Podviazanie ductus thoracicus, iné
51411.0	Endov.impl.stentgr.v a. iliaca:iliacký stg bez boč.ram.	5m111	Podviazanie/kanylácia ductus thoracicus
51411.1	Endov.impl.stentgr.v a. iliaca:iliacký stg s boč.ram.	5m120.0	Disekcia retroperitoneálnych LU:ipt.
51412.0	Endov.impl.stentgr.torak.aorty:stg bez fenestr./b.ramena	5m120.3	Disekcia retroperitoneálnych LU:isk.
51412.11	Endov.impl.stentgr.torakál.aorty:stentgraft s 1 fen.	5m121	Bloková disekcia inguinálnych LU:ipt.
51412.12	Endov.impl.stentgr.torakál.aorty:stentgraft s 2 fen.	5n010.0	Ezofagomyotómia:laparotomicky
51412.13	Endov.impl.stentgr.torakál.aorty:stg s 3 a viac fen.	5n010.1	Ezofagomyotómia:torakotomicky
51412.21	Endov.impl.stentgr.torakál.aorty:stentgraft s 1 boč.ram.	5n010.2	Ezofagomyotómia:laparoskopicky
51412.22	Endov.impl.stentgr.torakál.aorty:stentgraft s 2 boč.ram.	5n010.3	Ezofagomyotómia:torakoskopicky
51412.23	Endov.impl.stentgr.torakál.aorty:stg s 3 a viac b.r.	5n010.4	Ezofagomyotómia:konverzia laparoskop.na otv.chir.
51412.31	Endov.impl.stentgr.torak.aorty:stg v kombi 1 boč.r.a 1 fen.	5n010.5	Ezofagomyotómia:konverzia torakoskop.na otv.chir.

5n010.x	Ezofagomyotómia:ostatné	5n054.1	Tot.abdmncrv.ezfgkt.bez.obn.kont.,tupá disek, krčná ezofagost
5n011.x	Ezofagomyotómia faryngocervikálna:ostatné	5n054.2	Tot.torakoabdm.ezfgkt.bez.obn.kont. bez ly-ekt.krč.ezofagost
5n012.0	Ezofago-gastromyotómia (kardiomyotómia):lpt.	5n054.3	Tot.torakoabdm.ezfgkt.bez.obn.kont.s.lymfadenekt.krč.ezofgst
5n012.1	Ezofago-gastromyotómia (kardiomyotómia):torakotom.	5n054.x	Iná totál.ezofagektómia bez obnov.kontinuity.krč.ezofagost
5n012.2	Ezofago-gastromyotómia (kardiomyotómia):laparos.	5n054.10	Tot.abdmncrv.ezfgkt.s.obn.kon.G.p.u.s.intrat.an.,o.ch.so sv
5n012.3	Ezofago-gastromyotómia (kardiomyotómia):torakosk.	5n054.11	Tot.abdmncrv.ezfgkt.s.obn.kon.G.p.u.s.intrat.an.,hybrid so sv
5n012.4	Ezofago-gastromyotómia (kardiomyotómia):konv.lsk.-lpt.	5n054.12	Tot.miniinv.abdmncrv.ezfgkt.s.obn.kon.G.p.u.s.intrat.an.,svor
5n012.5	Ezofago-gastromyotómia (kardiomyotómia):konv.torakosk.-lpt	5n054.20	Tot.abdmncrv.ezfgkt.obn.kon.G.p.up s cervik.anst.,o.ch.svork
5n012.x	Ezofago-gastromyotómia (kardiomyotómia):ostatné	5n054.21	Tot.abdmncrv.ezfgkt.ob.kon.G.p.up s cervik.anas.,hybrid sv
5n013.0	Divertikulektómia, ezofagomyotómia, laparotomicky	5n054.22	Tot.mininv.abdmncrv.ezfgkt.ob.kon.G.p.up s cerv.ans.svork
5n013.1	Divertikulektómia, ezofagomyotómia, torakotomicky	5n054.3	Tot.abdmncrv.ezfgkt.s.obn.kontin.s.vof.interpoz.tenk.čr.
5n013.2	Divertikulektómia, ezofagomyotómia, laparoskopicky	5n054.4	Tot.abdcerv.ezfgkt.s.obn.kontinuity s interpoz.hr.č.
5n013.3	Divertikulektómia, ezofagomyotómia, torakoskopicky	5n054.x	Tot.abdcerv.ezfgkt.s.obnovenim kontinuity:ost.
5n013.4	Divertikulektómia, ezofagomyotómia, cervikálny prístup	5n05b.10	Tot.thrkabdm.ezfgkt.obn.kont.b.LNE G.p.u.s.intrat.an.,o.ch.sv
5n013.x	Divertikulektómia, ezofagomyotómia, ostatné	5n05b.11	Tot.thrkabdm.ezfgkt.obn.kont.b.LNE G.p.u.s.intrat.an.,hyb.sv
5n01x.0	Iná incízia na pažeráku:laparotomicky	5n05b.12	T.miniinv.trkabdm.ezfgkt.obn.kont.b.LNE G.p.u.s.intrat.an.sv
5n01x.1	Iná incízia na pažeráku:torakotomicky	5n05b.20	Tot.thrkabdm.ezfgkt.obn.kont.b.LNE G.p.u.s.cervik.an.,o.ch.sv
5n01x.2	Iná incízia na pažeráku:laparoskopicky	5n05b.21	T.thrkabdm.ezfgkt.obn.kont.b.LNE G.p.u.s.cervik.an.,hybr.sv.
5n01x.3	Iná incízia na pažeráku:torakoskopicky	5n05b.22	T.mininv.torakabdm.ezfgkt.obn.kont.b.LNE G.p.u.cerv.an.sv.
5n01x.4	Iná incízia na pažeráku:konv.lsk.-lpt.	5n05b.3	Tot.thrkabdm.ezfgkt.s.obn.kont.b.LNE s vof.interpoz.tenk.č.
5n01x.5	Iná incízia na pažeráku:konv.torakosk.-lpt.	5n05b.4	Tot.thrkabdm.ezfgkt.s.obn.kont.bez LNE s interpoziciou hr.č.
5n020.1	Rekonštr.pas.paž.ako s.v:retrostern:„Gastr.p.up“ s int.an.	5n05b.x	Tot.thrkabdm.ezfgkt.s.ob.kont.b.LNE:ost.
5n020.2	Rek.pasáže paž.ako s.v:retrostern:„Gastr.p.up“ a cervik.anast	5n05c.10	T.thrkabdm.ezfgkt.obnov.kont.s.LNE G.p.up:intrat.an.o.ch.sv.
5n020.3	Rek.pas.paž.ako s.vyk:retrostern:vof.interpoz.tenk.čr.	5n05c.11	T.thrkabdm.ezfgkt.obn.kont.s.LNE G.p.up:intrat.an.,hybr.sv.
5n020.4	Rek.pas.paž.ako samost.vyk:retrostern:s interpoz.hrub.čr.	5n05c.12	T.miniinv.trkabdm.ezfgkt.obn.kont.s.LNE G.p.up:intrat.an.svork
5n020.x	Rekonštr.pasáže pažer.ako sam.vyk:retrostern.priestor:ost.	5n05c.20	T.thrkabdm.ezfgkt.obn.kont.s.LNE,G.p.up“ s cerv.an.,o.ch.sv.
5n021.1	Rek.pas.paž.-sam.v:pôvod.lôžku pažer:„Gastr.p.up“ s int.anst	5n05c.21	T.thrkabdm.ezfgkt.obn.kont.s.LNE,G.p.up“ s cerv.an.,hybr.sv.
5n021.2	Rek.pas.pažer-s.v:pôvod.lôžku paž:„Gastr.p.up“ s cervik.anast	5n05c.22	T.miniinv.trkabdm.ezfgkt.obn.kont.s.LNE,G.p.up“cerv.an.svork
5n021.3	Rek.pas.paž.-s.v:pôvod.lôžku pažer:vofn.interpoz.tenk.čr.	5n05c.3	Tot.thrkabdm.ezfgkt.s.obnov.kont.s.LNE:s vof.interpoz.tenk.č.
5n021.4	Rek.pas.paž.-s.v:pôvod.lôžku pažer:s interpoz.hrub.čr.	5n05c.4	Tot.thrkabdm.ezfgkt.s.obnov.kont.s.LNE:s interpoz.hr.č.
5n021.x	Rekonštr.pasáže pažer.ako sam.vyk:v pôvod.lôžku pažer:ost.	5n05c.x	Totál.thrkabdm.ezfgkt.s.obnov.kont.s.LNE:ost.
5n022.0	Ezofagostómia ako samost.vyk:cervikálna (slinná fistula)	5n05x.3	Iná tot.ezofagektómia s obnov.kont:s vofnou interpoz.tenk.č.
5n022.x	Ezofagostómia ako samostatný výkon:ostatné	5n05x.4	Iná tot.ezofagektómia s obnovenim kont:s interpoz.hr.č.
5n029.1	I.rekňš.pas.pažer.,sam.v.Gastr.pull up s intratorak.anast.	5n05x.5	Salvage ezofagektómia
5n029.2	I.rekňš.pas.pažer.,sam.v.Gastr.pull up s cervik.anast.	5n05x.x	Iná totálna ezofagektómia s obnovenim kont:ost.
5n029.3	I.rekňš.pas.pažer.ako samost.vyk s vofnou interpoz.tenk.čr	5n060.1	Subt.ezfgkt.torakofrenolaparotom. s náhradou žal.
5n029.4	Iná rekon.pasáže pažer.ako samost.v.s interpoziciou hr.čreva	5n060.2	Subt.ezfgkt.torakofrenolaparot.,vofnou interpoz.tenk.č.
5n029.x	Iná rekonštr.pasáže pažeráka ako samost.v:ostatné	5n060.3	Subt.ezfgkt.torakofrenolaparot.,s interp.hr.čreva
5n02a	Rkšt.pas.p.atr.pažer.a oš.1 vr.ezfgtrach.fis.s ez-ez.anst.b.u.fis	5n060.x	Subtotálna ezofagektómia torakofrenolaparotomicky, ost.
5n02b	Rkšt.pas.p.atr.paž.a oš.1 vr.ezfgtrach.fis:s ez-ez.anst.s uz.fis	5n092	Opich pažerák.varixov
5n02c	Rkňš.pas.p.atr.paž.a oš.1 vr.ezfgtrach.fis:s interpoz.b.u.f.	5n094.0	Primárna sutúra na pažeráku:laparotomicky
5n02d	Rkšt.pas.p.atr.paž.a oš.1 vr.ezfgtrach.fis:s interpoz.s.uz.fist.	5n094.6	Primárna sutúra na pažeráku:endoskopicky
5n02e	Rkšt.pas.p.atr.paž.a oš.1 vr.ezfgtrach.fis:trnsmdst.náh.b.uz.f	5n09j.00	Otv.chir.zav/vým.samoexp.protézy do paž:1bez antirefl.vent
5n02f	Rkšt.pas.p.atr.paž.a oš.1 vr.ezfgtrach.fis:trnsmdst.náh.uz.fis.	5n09j.01	Otv.chir.zav/vým.samoexp.pr.do pažer:2bez antirefl.vent
5n02g	Rkšt.pasáže p.atr.paž.a oš.1vr.ezfgtrach.fis:elong.pažeráka	5n09j.02	Otv.chir.zav/vým.samoexp.pr.do pažer.:>3bez antirefl.ven
5n02h	Rkňš.pas.p.atr.paž.a oš.1 vr.ezfgtrach.fis:podviaz.1 H-fist.	5n09k.03	Otv.chir.zav/vým.samexp.prot.do pažer:1pr.s antireflu.ven.
5n02x	Rkňš.pas.pažer.atrécie paž.a oš.1 vr.ezfgtrach.fis:iná	5n09k.04	Otv.chir.zav/vým.samexp.prot.do pažer:1pr.s antireflu.v.2bez
5n030	Lok.excizia chor.tk.pažeráka:otvor.chir.	5n09k.05	Otv.chir.zav/vým.samexp.prot.pažer:>3,z toho 1s antireflux.v.
5n031	Lokálna excizia chor.tk.pažeráka:torakoskopicky	5n09l.0	Otv.chir.zav./výmena neexpandovateľnej protézy do pažer.
5n033.0	Lok.otv.chir.deštr.ch.tk.pažer.elektrokoaguláciu	5n10a	Trunkulárna vagotómia
5n033.1	Lok.otv.chir.deštr.ch.tk.pažer.laser.koaguláciu	5n10b.0	Selektívna gastrická vagotómia bez pyloroplastiky
5n033.2	Lok.otv.chir.deštr.ch.tk.pažer.termokoaguláciu	5n10b.1	Selektívna gastrická vagotómia s pyloroplastikou
5n033.3	Lok.otv.chir.deštr.ch.tk.pažer.kryokoaguláciu	5n10c.0	Selektívna proximálna vagotómia bez pyloroplastiky
5n033.4	Lok.otv.chir.deštr.ch.tk.pažer.fotodynamic.liečbou	5n10c.1	Selektívna proximálna vagotómia s pyloroplastikou
5n033.x	Lok.otv.chir.deštrukcia ch.tk.pažer:ost.	5n10d	Vagotómia žalúdočného pahýľa
5n034.0	Lok.torakosk.deštr.chor.tk.pažer.elektrokoaguláciu	5n10e	Laparoskopická vagotómia
5n034.1	Lok.torakosk.deštr.chor.tk.pažeráka laser.koaguláciu	5n10x	Iná vagotómia
5n034.2	Lok.torakosk.deštr.chor.tk.pažer.termokoaguláciu	5n110	Lok.otvorená excizia ch.zm.žalúdočného tk.
5n034.3	Lok.torakosk.deštr.chor.tk.pažer.kryokoaguláciu	5n111	Lok.laparoskop.excizia ch.zm.žalúdočného tk.
5n034.4	Lok.torakosk.deštr.chor.tk.pažer.fotodynam.liečbou	5n113.0	Lok.otv.chir.deštr.chor.zmen.žalúdoč.tk.elektrokoaguláciu
5n034.x	Lok.torakosk.deštrukcia chor.tk.pažer:ostatné	5n113.1	Lok.otv.chir.deštr.ch.zm.žalúd.tk.laser.koaguláciu
5n040	Parc.cervikálna ezofagektómia bez obnovenia kont.	5n113.2	Lok.otv.chir.deštr.ch.zm.žalúd.tk.termokoaguláciu
5n041	Parc.torakálna ezofagektómia bez obnovenia kont.	5n113.3	Lok.otv.chir.deštr.ch.zm.žalúd.tk.kryokoaguláciu
5n042	Parc.torakoabd.ezofagektómia bez obnovenia kont.	5n113.4	Lok.otv.chir.deštr.ch.zm.žalúd.tk.fotodynamic.liečbou
5n043	Parc.abdominálna ezofagektómia bez obnovenia kont.	5n113.x	Lok.otv.chir.deštrukcia chorob.zmen.žalúdoč.tk.iným spôs.
5n049	Iná parc.ezofagektómia bez obnovenia kont.	5n114.0	Lok.laparosk.deštr.ch.zm.žalúd.tk.elektrokoaguláciu
5n04a	Parc.torakálna ezofagektómia s obnovenim kont.	5n114.1	Lok.laparosk.deštr.ch.zm.žalúd.tk.laser.koaguláciu
5n04b	Parc.torakoabdominálna ezofagektómia s obnov.kont.	5n114.2	Lok.laparosk.deštr.ch.zm.žalúd.tk.termokoaguláciu
5n04c	Parc.abdominálna ezofagektómia s obnovenim kont.	5n114.3	Lok.laparosk.deštr.ch.zm.žalúd.tk.kryokoaguláciu
5n04x	Iná parc.ezofagektómia s obnovenim kontinuity	5n114.4	Lok.laparosk.deštr.ch.zm.žalúd.tk.fotodynam.liečbou

5n114.x	Lok.laparosk.deštr.ch.zm.žalúdočného tk.,ost.	5n14x.01	Iná tot.GE bez subtotal.resekcie pažer.so syst.čas.odstr.LU
5n120	Atypická parc.res.žalúdka:segmentárna resekcia	5n14x.02	Iná tot.GE bez subtotal.resekcie pažer.s LNE
5n121	Atypická parc.res.žalúdka:resek.kardie s vytiah.zvyš.žal.	5n14x.10	Iná tot.GE so subtot.res.pažeráka bez lymfadenektómie
5n122	Atypická parc.res.žalúdka:antrektómia	5n14x.11	Iná tot.GE so subtot.resek.pažer.so sytem.čas.syst.odstr.LU
5n123.0	Biliopankr.diverzia (Scopinaro):laparotom.	5n14x.12	Iná tot.GE so subtot.resekcioiu pažer.s lymfadenektómiou
5n123.2	Biliopankreat.diverzia (Scopinaro):lsk.	5n150.0	Rozš.subt.res.žal.s gstrjinst.anlog.B-II bez LNE
5n123.4	Biliopankr.diverzia (Scopinaro):konverzia lsk.-lpt.	5n151.0	Rzš.sbt.rs.ž.s gstrjinst.Roux-Y-anst.bez LNE
5n124.0	Biliopankreat.diverzia s duodenál.switchom:lpt.	5n152.0	Rozš.subt.res.žalúdka s interpozic.tenk.čr.bez LNE
5n124.2	Biliopankreat.diverzia s duodenál.switchom:lsk.	5n159	Rozš.subt.res.žalúdka bez syst.odstr.LU:ostatné
5n124.4	Biliopankreat.diverzia s duod.switch:konverzia lsk.-lpt.	5n15a.2	Rozš.sbt.rs.ž.s gstrjinst.anlg.B-II so systemat.LNE
5n125.0	Vytv.žal.s-príprava pre biliopankr.diver.s dd.sw(I.fáza):lpt.	5n15b.2	Rozš.sbt.res.žal.s gstrjinst.Roux-Y-anst.so systemat.LNE
5n125.2	Vytv.žal.s-prípr.pre biliopankr.diver.s duod.sw(I.fáza):lsk.	5n15c.2	Rozš.subt.res.žalúdka s interpozic.tenk.čr.so systemat.LNE
5n125.4	Vyt.žal.s-prípr.pre biliop.diver.s dd.sw(I.fáza):konver.lsk.-lpt.	5n15x	Rozš.subt.res.žalúdka so syst.odstr.LU:ostatné
5n126.0	Duod.sw.s tv.1 spol.kan.tenk.čr. po vytv.1žal.s(II.fáza):lpt.	5n160.0	Rozš.GE(s res.sused.org.)s ezfgjinst.anlg.B-II bez tv.rzv.bez LNE
5n126.2	Duod.sw.s tv.1 spol.kan.tenk.čr. po v.1ž.sondy(II.f):lsk.	5n160.2	Rozš.GE(s res.s.org.)s ezfgjinst.anlg.B-II bez tv.rzv.so syst.LNE
5n126.4	Duod.sw.s tv.1 spol.kan.tenk.čr. po v.1ž.s(II.f):konv.lsk.-lpt.	5n161.0	Rozš.GE(s res.sused.org.)s ezfgjinst.anlg.B-II stv.rzv.bez LNE
5n129	Iná atypická parciálna resekcia žalúdka	5n161.2	Rozš.GE(s res.s.org.)s ezfgjinst.anlg.B-II s tv.rzv.so syst.LNE
5n12a	Revizia po.res.žal:násl.reviz.po Billroth-I res.	5n162.0	Rozš.GE(s res.sused.o.)s ezfgjinst.Roux-Y bez tv.rzv.bez LNE
5n12b	Rev.po.res.žal:premena Billroth-I-res.na Billroth-II rekonš.	5n162.2	Rozš.GE(s res.s.org.)s ezfgjinst.Roux-Y bez tv.rzv.so syst.LNE
5n12c	Rev.po.res.žal:premen.Billroth-I-res.na Roux-Y anast.	5n163.0	Rozš.GE(s res.sused.o.)s ezfgjinst.Roux-Y s tv.rzv.bez LNE
5n12d	Revizia po.res.žal:násl.resek.po Billroth-II resek.	5n163.2	Rozš.GE(s res.s.org.)s ezfgjinst.Roux-Y s tv.rzv.so syst.LNE
5n12e	Rev.po.res.žal:premen.Billroth-II res.na Billroth-I rekonš.	5n164.0	Rozš.GE(s res.sused.o.)s ezfgjinst.interp.t.č.bez tv.rzv.bez LNE
5n12f	Rev.po.res.žal:prem.Billroth-II res.na Roux-Y anas.	5n164.2	Rozš.GE(s res.s.org.)s ezfgjinst.interp.t.č.bez tv.rzv.so syst.LNE
5n12g	Rev.po.res.žal:premena s interpozicioiu ten.č.	5n165.0	Rozš.GE(s res.sused.o.)s ezfgjinst.interp.t.č.s tv.rzv.bez LNE
5n12h	Rev.po.res.žal:revizia interponátu ten.č/Roux-Y anas.	5n165.2	Rozš.GE(s res.s.org.)s ezfgjinst.interp.t.č.s tv.rzv.so syst.LNE
5n12x	Ostatná revizia po resekcii žalúdka	5n166.2	Rozš.GE,ektómia zbytk.časti žalúdka so syst.LNE
5n130	Parc.2/3 resekcia žalúdka s gastroduodenostómiou [B-I]	5n16x	Rozš.GE (s res.iného sus.org.)so systematickou LNE:ost.
5n131	Parc.2/3 resekcia žalúdka s gastrojejunostómou [B-II]	5n16x.0	Rozš.GE (s res.iného sus.org.) bez lymfadenektómie:ost.
5n132	Parc.2/3 resekcia žalúdka s gastrojejunostómiou cez Roux-Y	5n170.0	Gastroduodenostómia:laparotomicky
5n139	Parciálna 2/3 resekcia žalúdka:ostatné	5n170.2	Gastroduodenostómia:laparoskopicky
5n13a.0	Subt.res.ž(4/5):s gastrojejunost.analg.B-II bez LNE	5n170.4	Gastroduodenostómia:konv.laparosk.-laparot.
5n13a.1	Subt.res.ž(4/5):s gstrjinst.anlg.B-II so syst.čas.odstr.LU	5n171.0	Predná gastroenterostómia:laparotomicky
5n13a.2	Subt.res.žal(4/5)s gstrjejnst.anlg.B-II s lymfaden.	5n171.2	Predná gastroenterostómia:laparoskopicky
5n13b.0	Subt.res.žal(4/5):s gastrojejnst.Roux-Y-anst:bez LNE	5n171.4	Predná gastroenterostómia:konv.laparosk.-laparot.
5n13b.1	Subt.res.ž(4/5):s gstrjinst.Roux-Y-anst:so syst.čas.odstr.LU	5n172.0	Zadná gastroenterostómia:laparotomicky
5n13b.2	Subt.rs.žal(4/5):s gastrojejnst.Roux-Y-anst:s LNE	5n172.2	Zadná gastroenterostómia:laparoskopicky
5n13c.0	Subtot.res.žalúdka (4/5)s interpozicioiu ten.čr.bez LNE	5n172.4	Zadná gastroenterostómia:konv.laparosk.-laparot.
5n13c.1	Subt.rs.žal(4/5)s interpoz.tenk.čr.so syst.čas.odstr.LU	5n173.0	Revizia gastroenterostómie bez res.žalúdka:laparot.
5n13c.2	Subtot.res.žalúdka (4/5)s interpozicioiu tenk.čr.s LNE	5n173.2	Revizia gastroenterostómie bez res.žalúdka:laparosk.
5n13x.0	Iné subtot.res.žalúdka (4/5) bez lymfadenektómie	5n173.4	Revizia gastroenterostómie bez res.žalúdka:konv.lsk.-lpt.
5n13x.1	Iné subtot.res.žal(4/5) so syst.čas.odstr.LU	5n174.0	GEA b.res.ž.:zoš.stpl/trnss.,gastrojejnst.Roux-Y:lpt.
5n13x.2	Iné subtot.res.žalúdka (4/5) s lymfadenektómiou	5n174.2	GEA b.res.žal:zoš.stpl/transs.gastrojejnst.,Roux-Y:lsk.
5n140.0	Tot.GE s ezfgjinnost.analg.B-II bez tv.rezerv.bez LNE	5n174.4	GEA b.res.žal:zoš.stpl/trnss.gastrojejnst.Roux-Y:konv.lsk.-lpt.
5n140.1	Tot.GE s ezfgjinnost.analg.B-II bez tv.rzv.so syst.čas.odstr.LU	5n175.0	GEA b.res.ž.:zoš.stapl./transs,s gastrojejnst.analg.B-II:lpt
5n140.2	Tot.GE s ezfgjinnost.analg.B-II bez tvorby rvz.s LNE	5n175.2	GEA b.res.žal:zoš.stapl./transs,s gastrojejnst.anlg.B-II:lsk.
5n141.0	Tot.GE s ezfgjinnost.analg.B-II s tv.rzv.bez LNE	5n175.4	GEA b.rs.ž.:zoš.stapl/transs.s gastrojejnst.anlg.B-II:zm.lsk-lpt.
5n141.1	Tot.GE s ezfgjinnost.analg.BII s tv.rzv.so syst.čas.odstr.LU	5n17x.0	Iná GEA bez res.žalúdka:laparot.
5n141.2	Tot.GE s ezfgjinnost.analg.BII s tv.rzv.s LNE	5n17x.2	Iná GEA bez res.žalúdka:laparosk.
5n142.0	Tot.GE s ezfgjinnost.Roux-Y anast bez tv.rezerv.bez LNE	5n17x.4	Iná GEA bez res.žalúdka:konv.lsk.-lpt.
5n142.1	Tot.GE s ezfgjinnost.Roux-Y anast bez tv.rzv.so syst.čas.odstr.LU	5n180.0	Sutúra žalúdka po poranení:otv.chirur.abdom.
5n142.2	Tot.GE s ezfgjinnost.Roux-Y anast bez tv.rzv.s LNE	5n180.1	Sutúra žalúdka po poranení:otv.chirur.torakál.
5n143.0	Tot.GE s ezfgjinnost.Roux-Y anast s tv.rzv.bez LNE	5n180.2	Sutúra žalúdka po poranení:laparoskopicky
5n143.1	Tot.GE s ezfgjinnost.Roux-Y anast s tv.rzv.so syst.čas.odstr.LU	5n180.4	Sutúra žalúdka po poranení:konverz.laparosk-laparot.
5n143.2	Tot.GE s ezfgjinnost.Roux-Y anast s tv.rzv.s LNE	5n180.x	Sutúra žalúdka po poranení:ostatné
5n144.0	Tot.GE s interpoz.tenk.čr.bez tvorby rvz bez LNE	5n182.0	Gastropexia:otv.chir.abdomin.
5n144.1	Tot.GE s interpozicioiu tenk.č.bez tv.rzv.so syst.čas.odstr.LU	5n182.1	Gastropexia:otv.ch.torakálne
5n144.2	Tot.GE s interpoz.tenk.čreva bez tvorby rvz.s LNE	5n182.2	Gastropexia:laparoskopicky
5n145.0	Tot.GE s interpoz.tenk.čr.s tvorbou zv bez LNE	5n182.4	Gastropexia:konverzia lsk.-lpt.
5n145.1	Tot.GE s interpozicioiu tenk.č.s tv.rzv.so syst.čas.odstr.LU	5n182.x	Gastropexia:ostatné
5n145.2	Tot.GE s interpoz.tenk.čreva s tv.rzv.s LNE	5n183.0	Kardioplastika žal(napr.Belsey):otv.chir.abd.
5n146.0	Tot.GE, ektómia zvyškového žalúdka bez LNE	5n183.1	Kardioplastika žal(napr.Belsey):otv.ch.torakálne
5n146.1	Tot.GE, ektómia zvyšk.žalúdka so system.čas.odstr.LU	5n183.2	Kardioplastika žal(napr.Belsey):lsk.
5n146.2	Tot.GE,ektómia zvyškového žalúdka s LNE	5n183.4	Kardioplastika žal(napr.Belsey):konv.lsk.-lpt.
5n14a.0	Tot.GE so subtot.res.pažer.s interpozicioiu ten.čr.bez LNE	5n183.x	Kardioplastika žal(napr.Belsey):ost.
5n14a.1	Tot.GE so sbt.rs.pažer.s interpoz.tenk.čr.so syst.čas.odstr.LU	5n184.0	Fundoplikácia žalúdka:otv.chir.abdomin.
5n14a.2	Tot.GE so subtot.res.pažer.s interpozicioiu ten.čr.s LNE	5n184.1	Fundoplikácia žalúdka:otv.ch.torakálne
5n14b.0	Tot.GE so subtot.res.pažeráka s interpozicioiu hr.čr.bez LNE	5n184.2	Fundoplikácia žalúdka:laparoskopicky
5n14b.1	Tot.GE so sbt.rs.pažer.s interpoz.hr.čr.so syst.čas.odstr.LU	5n184.4	Fundoplikácia žalúdka:konv.lsk.-lpt.
5n14b.2	Tot.GE so subtot.resek.pažer. s interpozicioiu hr.čr.s LNE	5n184.50	Fundoplikácia žalúdka s hiátovou sutúrou, otv.chir.abdomin
5n14x.00	Iná tot.GE bez subtotal.resekcie pažer.bez LNE		

5n184.51	Fundoplikácia žalúdka s hiátovou sutúrou, otv.chir.torakál.	5n19m.0	Odstr.protézy bez samoexpand.sch.zo žal.:lpt.
5n184.52	Fundoplikácia žalúdka s hiátovou sutúrou, lsk	5n19m.2	Odstr.protézy bez samoexpand.sch.zo žal.:lsk.
5n184.5x	Fundoplikácia žalúdka s hiátovou sutúrou, ostatné	5n19m.4	Odstr.protézy bez samoexpand.sch.zo žal.:konv.lsk.-otv.ch.
5n184.x	Fundoplikácia žalúdka:ostatné	5n19n.0	Impl.žalúd.pace-maker [KS]:impl.sondy lpt.
5n185.0	Hemifundoplikácia žalúdka:otv.chir.abd.	5n19n.1	Impl.žalúd.pace-maker [KS]:impl.sondy lsk.
5n185.1	Hemifundoplikácia žalúdka:otv.ch.torakálne	5n19n.2	Impl.žal.pace-maker[KS]:impl.sondy zm.lsk-lpt
5n185.2	Hemifundoplikácia žalúdka:laparoskopicky	5n19p.0	Revízia/odstr.sondy žalúdoč.pace-makeru[KS]:lpt.
5n185.4	Hemifundoplikácia žalúdka:konverz.lsk.-lpt.	5n19p.2	Revízia/odstr.sondy žalúdoč.pace-makeru [KS]:lsk.
5n185.x	Hemifundoplikácia žalúdka:ostatné	5n19p.4	Revízia/odstr.sondy žalúd.pace-makeru [KS]:konv.lsk.-lpt.
5n186.0	Hemifundoplik.žalúdka s hiátovou sut:otv.chir.abd.	5n19x.0	Iné OP na žalúdku:laparotomicky
5n186.1	Hemifundoplik.žalúdka s hiát.sutúrou:otv.ch.torakál.	5n19x.2	Iné OP na žalúdku:laparoskopicky
5n186.2	Hemifundoplik.žalúdka s hiát.sutúrou:lsk.	5n19x.4	Iné OP na žalúdku:konv.laparoskop.-otvor.chirur.
5n186.4	Hemifundoplik.žalúdka s hiátovou sut:zm.lsk.-lpt.	5n20a	Bajpasové anastomózy:ten.č.k ten.č
5n186.x	Hemifundoplik.žalúdka s hiátovou sut:ost.	5n20b	Bajpasové anastomózy:duodena k duodenu
5n18a.0	Vertik.gastroplas.žal.podľa Masona:ot.chir.abd.	5n20c	Bajpasové anastomózy:tenk.čr. k hrubému čr.
5n18a.1	Vertik.gastroplas.žal.podľa Masona:ot.ch.torakál.	5n20d	Bajpasové anastomózy:hrubého čr. k hrubému čr.
5n18a.2	Vertikál.gastroplast.žal.podľa Masona:lsk.	5n20e	Bajpasové viacpočetné anastomózy čriev
5n18a.4	Vertik.gastroplast.žal.podľa Masona:zm.lsk.-lpt.	5n20x	Bajpasové anastomózy čriev:ost.
5n18a.x	Vertik.gastropl.žal.podľa Masona:ost.	5n230.0	Segmentárna resekcia duodena:lpt.
5n18b.0	Impl/vým.nenastaviteľnej bandáže žalúdka:otv.chir.abd.	5n230.2	Segmentárna resekcia duodena:lsk.
5n18b.1	Impl/vým.nenastaviteľnej bandáže žalúdka:otv.ch.torakál.	5n230.4	Segmentárna resekcia duodena:konv.lsk.-lpt.
5n18b.2	Impl/vým.nenastaviteľnej bandáže žalúdka:lsk.	5n231.0	Segmentárna resekcia jejunu:lpt.
5n18b.4	Impl/vým.nenastaviteľnej bandáže žalúdka:zm.lsk.-lpt.	5n231.2	Segmentárna resekcia jejunu:lsk.
5n18b.x	Impl/vým.nenastaviteľnej bandáže žalúdka:ost.	5n231.4	Segmentárna resekcia jejunu:konv.lsk.-lpt.
5n18c.0	Impl/vým.nastaviteľnej bandáže žalúdka:otv.chir.abd.	5n232.0	Segmentárna resekcia ilea:lpt.
5n18c.1	Impl/vým.nastaviteľnej bandáže žalúdka:otv.ch.torakál.	5n232.2	Segmentárna resekcia ilea:lsk.
5n18c.2	Impl/vým.nastaviteľnej bandáže žalúdka:lsk.	5n232.4	Segmentárna resekcia ilea:konv.lsk.-lpt.
5n18c.4	Impl/vým.nastaviteľnej bandáže žalúdka:zm.lsk.-lpt.	5n233.0	Viacnásob.segmentárna resekcia tenk.čr:lpt.
5n18c.x	Impl/vým.nastaviteľnej bandáže žalúdka:ost.	5n233.2	Viacnásob.segmentárna resekcia tenk.čr:lsk.
5n18d.0	Znovazafixovanie dislok.bandáže žalúdka:otv.chir.abd.	5n233.4	Viacnásob.segmentár.resekcia tenk.čr:konver.lsk.-lpt.
5n18d.1	Znovazafix.dislok.bandáže žalúdka:otv.ch.torakálne	5n234.0	Parciálna resekcia duodena:lpt.
5n18d.2	Znovazafixovanie dislokovanej bandáže žalúdka:lsk.	5n234.2	Parciálna resekcia duodena:lsk.
5n18d.4	Znovazafixovanie dislok.bandáže žalúdka:zm.lsk.-lpt.	5n234.4	Parciálna resekcia duodena:konv.lsk.-lpt.
5n18d.x	Znovazafixovanie dislokovanej bandáže žalúdka:ost.	5n235.0	Parciálna resekcia jejunu:lpt.
5n18e.0	Odstránenie jednej žalúdočnej bandáže:otv.chir.abd.	5n235.2	Parciálna resekcia jejunu:lsk.
5n18e.1	Odstránenie jednej žalúdočnej bandáže:otv.ch.torakál.	5n235.4	Parciálna resekcia jejunu:konv.lsk.-lpt.
5n18e.2	Odstránenie jednej žalúdočnej bandáže: laparoskopicky	5n236.0	Parciálna resekcia ilea:lpt.
5n18e.4	Odstránenie jednej žalúdočnej bandáže:zm.lsk.-lpt.	5n236.2	Parciálna resekcia ilea:lsk.
5n18e.x	Odstránenie jednej žalúdočnej bandáže:ost.	5n236.4	Parciálna resekcia ilea:konv.lsk.-lpt.
5n18x.0	Ost.rekonštrukč. OP na žalúdku:otv.chir.abd.	5n238	Res.tenk.čr.,odstr.transplantátu použitého z tenk.čr.
5n18x.1	Ost. rekonštr.OP na žalúdku:otv.ch.torakálne	5n23x	Resekcia tenkého čreva:iná
5n18x.2	Ost.rekonštrukč. OP na žalúdku:lsk.	5n240.01	Parciál.segment.resekcia hr.čr:laparotomicky s anast.
5n18x.4	Ost.rekonštrukč. OP na žalúdku:zm.lsk.-lpt.	5n240.02	Parc.segm.res hr.čr:laparotom.s enterostóm.a slep.uzav
5n18x.x	Ost.rekonštrukč. OP na žalúdku:ost.	5n240.03	Parc.segm.res hr.čr:laparotom.s 2 enterostóm.
5n191.0	Sutúra varixov žalúdka:lpt.	5n240.04	Parc.segm.res hr.čr:laparotom.s anast.a an.praet.natur
5n191.2	Sutúra varixov žalúdka:lsk.	5n240.21	Parciál.segment.res.hr.čreva:laparoskop.s anast.
5n191.4	Sutúra varixov žal:konver.lsk.-otv.ch.	5n240.25	Parciál.segment.res.hr.čreva:lsk.s enterostóm.
5n191.x	Sutúra varixov žal:ost.	5n240.4	Parciál.segment.res.hr.čreva:konverzia lsk.-lpt.
5n193.0	Odstránenie žalúdočného volvulu:lpt.	5n240.x	Parciál.segment.res.hr.čreva:ostatné
5n193.2	Odstránenie žalúdočného volvulu:lsk.	5n241.01	Parc.mnohopočet.segm.res.hr.čr:laparotom.s anast.
5n193.4	Odstránenie žalúdočného volvulu:zm.lsk.-otv.ch.	5n241.02	Parc.mnohopočet.segm.res.hr.čr:lpt.s enterostóm.a slep.uz.
5n193.x	Odstránenie žalúdočného volvulu:ostatné	5n241.03	Parc.mnohopočet.segm.res.hr.čr:lpt.s 2 enterostóm.
5n194.0	Uzavretie fistuly medzi hr.črevom a žalúdkom:lpt.	5n241.04	Parc.mnohopočet.segm.res.hr.čr:lpt.s anast.a an.praet.
5n194.2	Uzavretie fistuly medzi hr.čr.a žalúdkom:lsk.	5n241.21	Parc.mnohopočet.segm.res.hr.čr:laparok.s anast.
5n194.4	Uzavretie fistuly medzi hr.čr.a žalúdkom:zm.lsk.-otv.ch.	5n241.25	Parc.mnohopočet.segm.res.hr.čr:laparok.s enterost.
5n195.0	Sutúra alebo prešitie žalúdočného vredu:lpt.	5n241.4	Parc.mnohopočet.segm.res.hr.čr:konv.lsk.-lpt.
5n195.2	Sutúra alebo prešitie žalúdočného vredu:lsk.	5n241.x	Parc.mnohopočetná segmentárna resekcia hr.č:ostatné
5n195.4	Sutúra/prešitie žalúdočného vredu:konv.lsk.-otv.ch.	5n244.01	Pravostr.hemikolektómia:laparotom.s anast.
5n195.x	Sutúra alebo prešitie žalúdočného vredu:ost.	5n244.02	Pravostr.hemikolektómia:lpt.s enterostóm.a slep.uz.
5n199	Pyloroplastika	5n244.03	Pravostr.hemikolektómia:lpt.s 2 enterostóm.
5n19a	Resekcia pyloru s gastroduodenostómiou	5n244.04	Pravostr.hemikolektómia:lpt.s anast.a an.praet.
5n19h.0	Vlož/vým.samoexpand.protézy v žal:lpt.	5n244.21	Pravostr.hemikolektómia:lsk.s anast.
5n19h.2	Vlož/vým.samoexpand.protézy v žal:lsk.	5n244.25	Pravostr.hemikolektómia:lsk.s enterostómou
5n19h.4	Vlož/vým.samoexpand.protézy v žal:konv.lsk.-lpt.	5n244.4	Pravostr.hemikolektómia:konv.lsk.-lpt.
5n19j.0	Odstrán.1 samoexpand.protézy zo žal:lpt.	5n244.x	Pravostr.hemikolektómia:ost.
5n19j.2	Odstrán.1 samoexpand.protézy zo žal:lsk.	5n245.01	Parciál.res.colon transversum:laparotom.s anast.
5n19j.4	Odstr.1 samoexpand.protézy zo žal:konver.lsk.-otv.ch.	5n245.02	Parciál.res.colon transversum:lpt.s enterostóm.a slep.uz.
5n19k.0	Vlož./vým.pr.bez samoexpand.schop.v žalúdku:otv.ch.	5n245.03	Parciál.res.colon transversum:lpt.s 2 enterostóm.
5n19k.2	Vlož./vým.protézy bez samoexp.schop.v žalúdku:lsk.	5n245.04	Parciál.res.colon transversum:lpt.s anast.a an.praet.
5n19k.4	Vlož./vým.pr.bez samoexp.schop.v žalúdku:konv.lsk.-otv.ch.	5n245.21	Parciál.res.colon transversum:lsk.s anast.

5n245.25	Parciál.res.colon transversum:lsk s enterostómiou	5n260.04	Rozš.dx hmkllt.s ods.sused.org:otv.ch.s anst.An.praet
5n245.4	Parciál.res.colon transversum:konv.lsk.-lpt.	5n260.20	Rozš.dx hemikolekt.s odstr.sused.org:lsk.bez anast.
5n245.x	Parciál.resekcia colon transversum:ost.	5n260.21	Rozš.dx hemikolektómia s ods.sused.org:lsk.s anast.
5n246.01	Ľavostr.hemikolektómia:laparotom.s anast.	5n260.4	Rozš.dx hmkllt.s odstr.sused.org:konver.lsk.-lpt.
5n246.02	Ľavostr.hemikolektómia:lpt.s enterostóm.a slep.uz.	5n260.x	Rozš.dx hemikolektómia s odstr.sused.org:organov:ost.
5n246.03	Ľavostr.hemikolektómia:lpt.s 2 enterostóm.	5n261.01	Rozš.sin.hemikolektómia s odstr.sused.org:o.ch.s anast.
5n246.04	Ľavostr.hemikolektómia:lpt.s anast.a an.praet.	5n261.02	Rozš.sin.hmkllt.s odstr.sused.org:o.ch.s eneterost.sl.u.
5n246.21	Ľavostr.hemikolektómia:lsk s anast.	5n261.03	Rozš.sin.hmkllt.s odstr.sused.org:o.ch.s 2 eneterost
5n246.25	Ľavostr.hemikolektómia:lsk s enterostómiou	5n261.04	Rozš.sin.hemikolekt.s odstr.sused.org:o.ch.s anas.An.praet.
5n246.4	Ľavostr.hemikolektómia:konv.lsk.-lpt.	5n261.20	Rozš.sin.hemikolektómia s odstr.sused.org:lsk.bez anst.
5n246.x	Ľavostr.hemikolektómia:ost.	5n261.21	Rozš.sin.hmkllt.s odstr.sused.org:lsk.s anst.
5n247.01	Parc.res.colon sigmaideum:laparotom.s anast.	5n261.4	Rozš.sin.hmkllt.s odstr.sused.org:zm.lsk.-lpt.
5n247.02	Parc.res.colon sigmaideum:lpt.s enterostóm.a slep.uz.	5n261.x	Rozš.sin.hemikolektómia s odstr.sused.org.:ost.
5n247.03	Parc.res.colon sigmaideum:lpt.s 2 enterostóm.	5n262.01	Rozš.subt.resekcia hr.čreva s odstr.sused.org.:o.ch.s anst.
5n247.04	Parc.res.colon sigmaideum:lpt.s anast.a an.praet.	5n262.02	Rozš.subt.res.hr.čr.s odstr.sused.org:o.ch.s enterost.sl.u.
5n247.21	Parc.res.colon sigmaideum:lsk s anast.	5n262.03	Rozš.subtot.res.hr.čreva s odstr.sused.org:o.ch.s 2 enterost
5n247.25	Parc.res.colon sigmaideum:lsk s enterostómiou	5n262.04	Rozš.subt.res.hr.čr.s odstr.sused.org:o.ch.s anas.An.praet.
5n247.4	Parc.res.colon sigmaideum:konv.lsk.-lpt.	5n262.20	Rozš.subt.res.s hr.čreva s odstr.sused.org:lsk.bez anastom.
5n247.x	Parc.res.colon sigmaideum:ost.	5n262.21	Rozš.subt.resekcia hr.čr.s odstr.sused.org:lsk.s anast.
5n248.01	Res.viac.sused.č.hr.čr[subst.res.hr.č.]:lpt.s anast.	5n262.4	Rozš.subtot.res.hr.čreva s odstr.sused.org:konver.lsk.-lpt.
5n248.02	Res.viac.sused.č.hr.čr[subst.res.hr.č.]:lpt.s enterost.sl.u.	5n262.x	Rozš.subtot.resekcia hr.čreva s odstr.sused.org.:ost.
5n248.03	Res.viac.sused.č.hr.čr[subst.res.hr.č.]:lpt.s 2 enterost.	5n263.01	Rozš.ír.kolektómia s odstr.sused.org:otv.ch.s anast.
5n248.04	Res.viac.sused.č.hr.čr[subst.res.hr.č.]:lpt.s anast.a an.praet.	5n263.02	Rozš.ír.kolektómia s odstr.sused.org:o.ch.s enterost.sl.uzav.
5n248.21	Res.viac.sused.č.hr.čr[subst.res.hr.č.]:lsk s anast.	5n263.03	Rozš.ír.kolektómia s odstr.sused.org:o.ch.s 2 enterost.
5n248.25	Res.viac.sused.č.hr.čr[subst.res.hr.č.]:lsk s enterost.	5n263.04	Rozš.ír.kolektómia s odstr.sused.org:o.ch.s anast.An.praet.
5n248.4	Res.viac.sused.č.hr.čr[subst.res.hr.č.]:konv.lsk.-lpt.	5n263.20	Rozš.ír.kolektómia s odstr.sused.org:lsk.bez anastom.
5n248.x	Res.viac.sused.č.hr.čr[subst.res.hr.č.]:ost.	5n263.21	Rozš.ír.kolektómia s odstr.sused.org:lsk.s anast.
5n250.02	Tot.kolektómia:otv.chir.s ileorek.anast.a rz.(Pouch)	5n263.4	Rozš.ír.kolektómia s odstr.sused.org:konver.lsk.-lpt.
5n250.03	Tot.kolektómia:otv.chir.s ileorek.anast.bez rz.(Pouch)	5n263.x	Rozš.ír.kolektómia s odstr.sused.org:ost.
5n250.04	Tot.kolektómia:otv.chir.s ileoanál.anast.a rz.(Pouch)	5n264.01	Rozš.proktokolektómia s odstr.sus.org:o.ch.s anst.
5n250.05	Tot.kolektómia:otv.chir.s ileoanál.anast.bez rz.(Pouch)	5n264.02	Rozš.proktokolektómia s odstr.sus.org:o.ch.s enterost.sl.u
5n250.08	Tot.kolektómia:otv.ch.s ileostómiou	5n264.03	Rozš.proktokolektómia s odstr.sus.org:o.ch.s 2 enterostóm.
5n250.26	Tot.kolektómia:lsk. s anast.a rezervoárom(Pouch)	5n264.04	Rozš.proktokolektómia s odstr.sus.org:o.ch.s anst.An.praet.
5n250.27	Tot.kolektómia:lsk. s anast.bez rezervoáru (Pouch)	5n264.20	Rozš.proktokolektómia s odstr.sused.org:lsk.bez anst.
5n250.28	Tot.kolektómia:laparoskopicky s ileostómiou	5n264.21	Rozš.proktokolektómia s odstr.sused.org:lsk.s anast.
5n250.4	Tot.kolektómia:konverzia lsk.-lpt.	5n264.4	Rozš.proktokolektómia s odstr.sused.org:konver.lsk.-lpt.
5n250.x	Tot.kolektómia:ostatné	5n264.x	Rozš.proktokolektómia s odstr.sused.org:ost.
5n251.02	Tot. proktokolektómia:otv.chir.s ileorek.anst.a rz.(Pouch)	5n265.01	Rozš.res.colon sigmoid.s odstr.sused.org:o.ch.s anst.
5n251.03	Tot.proktokolekt.:otv.chir.s ileorek.anst.bez rz.(Pouch)	5n265.02	Rozš.res.c.sigmoid.s odstr.sused.org:o.ch.s enterost.sl.uz.
5n251.04	Tot.proktokolektómia:otv.chir.s ileoanál.anst.a rz.(Pouch)	5n265.03	Rozš.res.colon sigmoid.s odstr.sused.org:o.ch.s2 enterost.
5n251.05	Tot.kolektómia:otv.chir.s ileoanál.anst.bez rz.(Pouch)	5n265.04	Rozš.res.c.sigmoid.s odstr.sused.org:o.ch.s anst.An.praet.
5n251.08	Tot.proktokolektómia:otv.ch.s ileostómiou	5n265.20	Rozš.res.col.sigmaideum s odstr.sus.org:lsk.bez anst.
5n251.26	Tot.proktokolektómia:lsk.s anast.a rezervoárom(Pouch)	5n265.21	Rozš.res.col.sigmaideum s odstr.sus.org:lsk.s anast.
5n251.27	Tot.proktokolekt.:lsk.s anast.bez rezervoáru (Pouch)	5n265.4	Rozš.res.col.sigmoid.s odstr.sus.org:konver.lsk.-lpt.
5n251.28	Tot.proktokolektómia:laparosk.s ileostómiou	5n265.x	Rozš.res.col.sigmoid.s odstr.sus.org:ost.
5n251.4	Tot.proktokolektómia:konverzia lsk.-lpt.	5n26x.x	Iná rozš.ír.resekcia hr.čreva s odstr.sused.org:ost.
5n251.x	Tot.proktokolektómia:ost.	5n290	Odstránenie črevného segm.duodena ako samost.výk.
5n252.02	T.kolekt.s proktomusekt:o.ch.s ilrekt.anast.a rezerv.(Pouch)	5n291	Odstr.črevného segm.jejuna/ilea ako samost.výk.
5n252.03	T.kolekt.s proktomusekt:o.ch.s ilrek.anast.b.rez(Pouch)	5n292	Odstránenie črevného segm.hrubého čreva ako samost.výk.
5n252.04	T.kolekt.s proktomusekt:o.ch.s ilan.anast.a rez.(Pouch)	5n29x	Odstránenie črevného segm.ako samost.výk:ostat.
5n252.05	T.kolekt.s proktomusekt:o.ch.s ilanal.anst.b.rez.(Pouch)	5n340.0	Sutúra duodena po poranení
5n252.08	Tot.kolektómia s proktomukosektómiou:otv.ch.s ileostómiou	5n340.1	Sutúra jejunu po poranení
5n252.26	Tot.kolekt.s proktomukosekt:lsk s anast.a rezerv.(Pouch)	5n340.2	Sutúra ilea po poranení
5n252.27	Tot.kolekt.s proktomukosekt:lsk s anast.bez rzv.(Pouch)	5n340.3	Sutúra hrubého čreva po poranení
5n252.28	Tot.kolektómia s proktomukosekt:lsk s ileostómiou	5n34a.0	Longitudinálne predĺženie čreva podľa Bianchiho
5n252.4	Tot.kolektómia s proktomukosektómiou:konver.lsk.-lpt.	5n397.0	Sutúra ulkusu na čreve:laparotomicky
5n252.x	Tot.kolektómia s proktomukosektómiou:ost.	5n397.2	Sutúra ulkusu na čreve:laparoskopicky
5n25x.02	Iná tot.kolekt.a proktokolekt:otv.ch.s ileorek.anast.a rezerv.	5n397.4	Sutúra ulkusu na čreve:konv.lsk.-lpt.
5n25x.03	Iná tot.kolekt.a proktokolekt:otv.ch.s ileor.anast.bez rezerv.	5n397.x	Sutúra ulkusu na čreve:ostatné
5n25x.04	Iná tot.kolekt.a proktokolekt:otv.ch.s ileoan.anast.a rezerv	5n398.0	Opich ulkusu na čreve:laparotomicky
5n25x.05	Iná tot.kolekt.a proktokolekt:otv.ch.s ileoan.anast.bez rezerv	5n398.2	Opich ulkusu na čreve:laparoskopicky
5n25x.08	Iná tot.kolektómia a proktokolektómia:otv.ch.s ileostómiou	5n398.4	Opich ulkusu na čreve:konv.lsk.-lpt.
5n25x.26	Iná tot.kolekt.a proktokolekt:lsk.s anast.a rezerv.	5n398.x	Opich ulkusu na čreve:ostatné
5n25x.27	Iná tot.kolekt.a proktokolekt:lsk.s anast.bez rezerv.	5n420.01	Pred.manžet.[segm]res.konečn.s uch.sfin:o.ch.s anast.
5n25x.28	Iná tot.kolekt.a proktokolekt:lsk.s ileost	5n420.02	Pred.manžet.[segm]res.konečn.s uch.sfin:o.ch.s enterst.a sl.uz
5n25x.4	Iná tot.kolektómia a proktokolektómia:konver.lsk.-lpt.	5n420.21	Pred.manžet.[segm]res.konečn.s uch.sfin:lsk.s anst.
5n25x.x	Iná tot.kolektómia a proktokolektómia:ost.	5n420.22	Pred.manžet.res.[seg]konečn.s uch.sfin:lsk.s eneterst.,sl.uz
5n260.01	Rozš.dx hemikolekt.s odstr.sused.org:otv.ch.s anast.	5n420.x	Pred.manžet.[segm]res.konečn.s uch.sfin:lsk.ost.
5n260.02	Rozš.dx hmkllt.s ods.sused.org:otv.ch.s eneterost.a sl.u.	5n421.01	Zad.manžet.[segm]res.konečn.s uch.sfin:otv.ch.s anast.
5n260.03	Rozš.dx hmkllt.s ods.sused.org:otv.ch.s 2 eneterost.	5n421.02	Zad.manž.[seg]res.konečn.s uch.sfin:o.ch.s enterst.a sl.uz

5n421.x	Zad.manžet.[seg]rs.koneč.s uchov.sfinkt:lsk.ost.	5n51x.4	Iná lokálna deštr.chor.tk.pečene:konv.lsk.-lpt.
5n422.01	Tubul.rs.koneč.s uch.sfin.pri.ponech.parapr.ot.ch.s anst.	5n51x.x	Iná lokálna deštr.chor.tk.pečene:ost.
5n422.02	Tubul.rs.koneč.s uch.sfin.ponech.parapr.ot.ch.s entrst.a sl.u	5n520.0	Anatom.resekcia 1segmentu pečene, laparotom.
5n422.21	Tubul.res.konečn.s uch.sfin.pri.ponech.parapr:lsk.s anst.	5n520.2	Anatom.resekcia 1 segmentu pečene, laparoskopicky
5n422.22	Tubul.res.konečn.s uch.sfin.pri.ponech.parapr:lsk.s entrst.	5n521.10	Lavostranná hemihepatektómia (res.segm.2, 3, 4a a 4b), lpt
5n422.7	Tubul.res.konečn.s uch.sfin.pri.ponech.parapr:peranál.	5n521.12	L-str.hemihepatektómia(res.segm.2, 3, 4a a 4b),lsk
5n422.x	Tubul.res.koneč.s uch.sfin.pri.ponech.parapr:ost.	5n521.20	L-str.bisegmentekt.pečene(lobekt.l-str.,res.segm.2 a 3),lpt
5n423.01	Pred.res.konečnika pri uchovaní sfinkteru:otv.ch.s anst.	5n521.22	L-str.bisegmentekt.pečene(lobektómia l-str,res.segm.2a3),lsk
5n423.02	Predná res.konečn.pri uchov.sfinkt:otv.ch.s entrst.a sl.uz.	5n521.3	Left medial sectionectomy (segment 4)
5n423.21	Pred.res.konečn.pri uchovaní sfinkteru:lsk.s anast.	5n522.10	Pravostranná hemihepatektómia (res.segm. 5 až 8), lpt
5n423.22	Pred.res.konečn.pri uchov.sfinkt:lsk.s entrst.a sl.uz.	5n522.12	P-str.hemihepatektómia(resekcia segmentov 5 až 8),lsk
5n423.x	Predná resekcia konečnika pri uchovaní sfinkteru:ost.	5n522.20	Trisegmentektómia pečene (res.segm.4 až 8), lpt
5n424.01	Vysoká pred.res.konečnika s uch.sfin:otv.ch.s anast.	5n522.22	Trisegmentektómia pečene (resekcia segm.4 až 8),lsk
5n424.02	Vys.pred.res.koneč.s uch.sfin:otv.ch.s enterost.a sl.uzáv.	5n522.3	Extended right hepatectomy (4,5,6,7,8) or trisectionectomy
5n424.21	Vysoká predná res.konečn.pri uchov.sfin:lsk.s anast.	5n522.4	Right posterior sectionectomy (segment 6,7)
5n424.22	Vys.pred.resek.konečn.pri uch.sfins:lsk.s enterost.a sl.uz.	5n522.5	Right anterior sectionectomy (segment 5,8)
5n424.x	Vysoká predná resekcia konečnika pri uchovaní sfinkteru:ost.	5n523.20	Mesohepatektómia (segment 4a, 4b, 5,8), laparotomicky
5n425.01	Hlboká pred.res.konečn.s uch.sfin:otv.ch.s anast.	5n523.22	Mesohepatektómia (segment 4a, 4b, 5,8), laparoskopicky
5n425.02	Hlb.pred.res.konečn.s uch.sfin:otv.ch.s enterost.a sl.uz.	5n523.30	Anatom.(typ)res.pečene,ďalšie segm.kombi,lpt
5n425.21	Hlboká pred.res.konečn.s uch.sfin:lsk.s anst.	5n523.32	Anatom.(typ)resek.pečene,ďalšie segment.kombinácie,lsk
5n425.22	Hlb.pred.res.konečn.s uch.sfin:lsk.s enterost.a sl.uz.	5n52x.0	Anatom.(typ)res.pečene,ost,lpt
5n425.x	Hlboká predná resekcia konečnika pri uchovaní sfinkteru:ost.	5n52x.2	Anatomická (typická) resekcia pečene, ostatné, lsk
5n426.01	Hlb.pred.rs.konečn.s uchov.sfin.s peran.anst:otv.ch.s anst.	5n531	Odstr.hepatál. transplantátu ako samostatný výkon
5n426.21	Hlb.pred.res.konečn.s uchov.sfin.s peran.anst:lsk.s anst.	5n532	Odstr.vlast.tkaniva pečene ako samost.výk.
5n426.22	Hlb.re.koneč.pri uch.sf.s peranál.anast.,lsk,esk [TaTME]	5n533	L-str.bisegmentekt.pečene(res.sgm2,3),org.darc.počas života
5n426.x	Hlboká pred.res.konečn.s uch.sfin.s peranál.anstom:ost.	5n534	L-str.hemihepatekt.(res.sgm1,2,3,4a,4b)org.darc.počas života
5n427.01	Rozš.pred.rs.koneč.s uch.sfin.s odstr.sused.org:otv.ch.s anast	5n535	P-str.hemihepatekt.(res.sgm 5-8)org.darcovstvo počas života
5n427.02	Rozš.pr.rs.koneč.s uch.sfin.s ods.sused.o:ot.ch.s enterst,sl.uz	5n536	Res.časti peč., ďalšie segm.kombi.pre org.darcov.poč.života
5n427.21	Rozš.pred.res.konečn.s uch.sfin.s odstr.sused.org:lsk.s anast.	5n53x	Hepatektómia pre transplantáciu, ostatné
5n427.22	Rozš.pred.rs.koneč.s uch.sfin.s ods.ss.o:lsk.s enterost.,sl.uz	5n550.10	Sutúra a opich pečene-hemostáza v súvisl.s úrazom,lpt
5n427.x	Rozšír.pred.res.konečnika s uchov.sfin.s odstr.od sused.o:ost.	5n550.11	Sutúra a opich pečene za účel.hemostázy v súvisl.s úrazom,lsk
5n429.01	Iná res.konečn.pri uchovaní sfinkteru:otv.ch.s anst.	5n550.20	Sutúra a opich pečene za účel.hemostázy v i.súvisl.ako úraz,lpt
5n429.02	Iná res.koneč.pri uchov.sfinkteru:otv.ch.s enterost.,sl.uzáv.	5n550.22	Sutúra a opich pečene za účel.hemostázy v i.súvisl.ako úraz,lsk
5n429.21	Iná res.konečn.pri uchovaní sfinkteru:lsk.s anast.	5n552	Rekonštrukcia pečene, plastika omenta
5n429.22	Iná res.konečn.pri uchovaní sfinkteru:lsk.s enterost.,sl.uzáv.	5n591.0	Incizia pečene:bez ďalších výkonov
5n429.x	Iná res.konečn.pri uchovaní sfinkteru:ost.	5n591.1	Incizia pečene:drenáž
5n42a.0	Abdominoperineál.res.konečn.bez zachovania sfinkteru:lpt.	5n591.20	Fenestrácia cysty pečene, laparotomicky
5n42a.2	Abdominoperin.rs.koneč.b.zachov.sfinkteru:komb.otv.ch-lsk.	5n591.22	Fenestrácia cysty pečene, laparoskopicky
5n42a.x	Abdominoperineál.rs.koneč.bez zachovania sfinkteru:ost	5n591.x	Incizia pečene:ost.
5n42b	Abdominoper.res.konečn.bez zachov.sfinkteru.s odstr.sus.org	5n613.1	Biliodigestívna anastomóza k duodenu
5n42c.1	Abdominosakr.res.koneč.bez zachov.sfinkt:lpt.abdmnsakr	5n613.2	Biliodigestívna anastomóza k jejunu
5n42c.2	Abdomosakr.res.koneč.bez zach.sfinkt:komb.lpt-lsk,abdmnsakr	5n613.3	Biliodigestívna anastomóza k jejunu,interpoz.čr.kľučky
5n42c.x	Abdominosakr.res.koneč.bez zachov.sfinkt:ost.	5n613.4	Biliodigestívna anastomóza k jejunu s Roux-Y
5n42d	Abdominosakr.res.koneč.bez zachov.sfinkt.s odstr.sused.org	5n613.5	Biliodigestívna anastomóza:ostatné
5n42e	Sakroperineálna res.konečn.bez zachovania sfinkteru	5n623	Cholecystektómia:rozšírená
5n42f	Perineálna res.konečn.bez zachovania sfinkteru	5n651.0	Incíz.Oddi zvier.a papilla duodeni major[papilotómia]:lpt.
5n42x	Resekcia konečnika bez zachovania sfinkteru:ostatné	5n651.2	Incíz.Oddi zvier.a papilla duodeni major[papilotómia]:lsk.
5n43f	Grazilisova plastika anusu a sfinkterového aparátu	5n651.4	Incíz.Oddi zv.a papilla d.major[papilotómia]konv.lsk.-lpt.
5n510.0	Atyp.res.chor.tk. pečene, lokálna excízia:lpt.	5n651.x	Incíz.Oddi zvier.a papilla d. major[papilotómia]:ost.
5n510.2	Atyp.res.chor.tk. pečene, lokálna excízia:lsk.	5n652.0	Ost.incizie (s duodenot) na Oddi zv.a papilla d.major:lpt.
5n510.4	Atyp.res.chor.tk. pečene, lokál.excízia:konv.lsk.-lpt.	5n652.2	Ost.incizie (s ddnt) na Oddi zv.a papilla d.major:lsk.
5n510.x	Atyp.res.chor.tk. pečene, lokálna excízia:ostatné	5n652.4	Ost.incizie (s ddnt) na Oddi zv.a Pap.d.major:zm.lsk.-lpt.
5n511.0	Resekcia endocysty pečene (Echinokokovej cysty):lpt.	5n652.x	Ost.incizie (s ddnt) na Oddi zv.a papilla d.major:ost.
5n511.2	Resekcia endocysty pečene (Echinokokovej cysty):lsk.	5n694.0	Deštrukcia žľčových ciest:lpt.
5n511.4	Res.endocysty pečene (Echinokok.cysty):konv.lsk.-lpt.	5n694.2	Deštrukcia žľčových ciest:lsk.
5n511.x	Res.endocysty pečene (Echinokok.cysty):ost.	5n694.4	Deštrukcia žľčových ciest:konv.lsk.-lpt.
5n512.0	Klinovitá resekcia chorého tkaniva pečene:lpt.	5n695.0	Drenáž na žľčových cestách:lpt.
5n512.2	Klinovitá resekcia chorého tkaniva pečene:lsk.	5n695.2	Drenáž na žľčových cestách:lsk.
5n512.4	Klinovitá resekcia chorého tkaniva pečene:konv.lsk.-lpt.	5n695.4	Drenáž na žľčových cestách:konv.lsk.-lpt.
5n512.x	Klinovitá resekcia chorého tkaniva pečene:ost.	5n69a.0	Odstr.aloplast.materiálu na žľc.cest:lpt.
5n514.0	Lok.deš.chor.tk.pečene alk.inj.s navádz.zobraz.postup:lpt.	5n69a.2	Odstr.aloplast.materiálu na žľc.cest:lsk.
5n514.2	Lok.deš.chor.tk.pečene alk.inj.s navádz.zobr.postup:lsk.	5n69a.4	Odstr.aloplast.mat.na žľc.cest:konv.lsk.-lpt.
5n514.4	Lok.deš.chor.tk.pečene alk.inj.s nav.zobr.p.konv.lsk-lpt	5n69b.0	Hemostáza žľčových ciest:lpt.
5n514.x	Lok.deš.chor.tk.pečene alkohol.inj.s navádz.zobr.p:ost	5n69b.2	Hemostáza žľčových ciest:lsk.
5n515.0	Lok.deštr.chor.tk.peč.induk.vysokofrekv.termoterap:lpt.	5n69b.4	Hemostáza žľčových ciest:zm.lsk.-lpt.
5n515.2	Lok.deštr.chor.tk.pečene induk.vysokofrekv.termoterap:lsk	5n69c.0	Revízia žľc.ciest ako samost.výk:lpt.
5n515.4	Lok.deštr.chor.tk.peč.induk.vysokofrekv.termoterap:zm.lsk.-lpt.	5n69c.2	Revízia žľc.ciest ako samost.výk:lsk.
5n515.x	Lok.deštr.chor.tk.peč.induk.vysokofrekv.termoterap:ost.	5n69c.4	Revízia žľc.ciest ako samost.výk:konv.lsk.-lpt.
5n51x.0	Iná lokálna deštr.chor.tk.pečene:lpt.	5n710.0	Incizia pankreasu bez ďalších výkonov
5n51x.2	Iná lokálna deštr.chor.tk.pečene:lsk.	5n710.1	Drenáž pankreasu

5n710.2	Incizia pankreasu s odstránením koncrementov	5n872	Uzavretie diafragmatickej hernie s autogen.m.
5n710.x	Incizia, drenáž pankreasu, ostatné	5n873	Uzavretie diafragmatickej hernie s alogén.m.
5n711	Excizia chorého tkaniva pankreasu	5n874.0	Uzavr.diafragm.her.s alopl.mat:lpt.
5n712.0	Deštrukcia chor.tkaniva pankreasu bez laváže	5n874.1	Uzavr.diafr.hernie s alopl.mat:lsk.transperit
5n712.1	Deštrukcia chor.tkaniva pankreasu s lavážou	5n874.2	Uzav.diafr.her.s alopl.mat:esk.totál.extaperit.prist.
5n715	Ost.lok.excizia a deštr.chor.tkanív pankreasu	5n874.3	Uzav.diafr.hernie s alopl.mat:transtorak.
5n716.1	Pankreatogastrotómia	5n874.4	Uz.diafragmat.her.s alopl.mat:torakoabd.
5n716.2	Pankreatoduodenostómia	5n874.5	Uzavr.diafr.her.s alopl.mat:torakoskop.
5n716.3	Pankreatojejunostómia	5n874.x	Uzavr.diafragm.her.s alopl.mat:ost.
5n716.40	Pseudocystogastrotómia, laparotomicky	5n875	Uzavr.diafragm.hernie pri recidive bez plast.
5n716.41	Pseudocystogastrotómia, laparoskopicky	5n876	Uzavr.diafragm.hernie pri recidive s plast.
5n716.x	Vnútor.drenáž pankreasu a derivácia pseudocysty pankr,ost.	5n877	Uzavr.diafragm.hernie pri recidive s autológ.m.
5n720.0	Enukleácia nádoru pankreasu:laparotomicky	5n878	Uzavr.diafragm.hernie pri recidive s alogén.m.
5n720.2	Enukleácia nádoru pankreasu:laparoskopicky	5n879.0	Uzavr.diafragm.her.pri recidive s alopl.mat:lpt.
5n721.0	Parciál.I-str.pankreatektómia bez anastomózy:lpt.	5n879.1	Uz.diafr.hernie pri recid.s alopl.mat:lsk,transperitón.
5n721.2	Parciál.I-str.pankreatektómia bez anastomózy:lsk.	5n879.2	Uz.diafr.hernie pri recid.s alopl.mat:esk.tot.extperit.prist.
5n721.4	Parciál.I-str.pankreatektómia bez anastomózy:zm.lsk.-lpt.	5n879.3	Uzavr.diafr.hernie pri recid.s alopl.mat:transtorak.
5n722	Parc.res.hlavy pankreasu so zachov.pyloru	5n879.4	Uzavr.diafr.hernie pri recid.s alopl.mat:torakoabdom.
5n723	Parc.res.hlavy pankreasu so zachov.duodena	5n879.5	Uzavr.diafr.hernie pri recid.s alopl.mat:torakoskop.
5n724	Segmentárna pankreatektómia	5n879.x	Uzavretie diafragmat.hernie pri recidive s alopl.mat:ost.
5n725	Parciálna pankreaektómia s čiastočnou resekciou žalúdka	5n87x	Uzavretie diafragmatickej hernie:ostatné
5n72a	Tot.pankreatektómia s parciálnou resekciou žalúdka	5n913	Relaparotómia
5n72b	Tot.pankreatektómia so zachov.pyloru	5n92b	Resekcia mesentéria
5n72c	Tot.pankreatektómia so zachov.duodena	5n92c	Omentektómia peritoneálneho tkaniva
5n72d	Tot.pankreatektómia:ostránie transplantátu pankreasu	5n92d.1	Subtotál.parietál.peritoneálna ektómia peritoneál.tk.
5n72x.0	Parciálna pankreatektómia, ostatné	5n994	Vsunutie peritoneovaskulárneho shuntu do bruš.dut
5n72x.1	Totálna pankreatektómia, ostatné	5o315.0	Eviscerácia malej panvy u muža:otv.chir.
5n740	Anastomóza ductus pankreatikus k žalúdku	5o315.4	Eviscerácia malej panvy u muža:lsk.
5n741	Anastomóza ductus pankreatikus k jejunu	5o315.x	Eviscerácia malej panvy u muža:ostatné
5n742	Anastomóza ductus pankreatikus k duodenu	5o330.0	Vytv.rezervoáru moč.mechúra s použ.ilea:otv.chir.
5n743	Anastom.d.pancreat k jejunu s Roux-Y-anastom.	5o330.4	Vytv.rezervoáru moč.mechúra s použ.ilea:lsk.
5n74x	Anastomóza ductus pankreaticus:ostatné	5o330.x	Vytv.rezervoáru moč.mechúra s použ.ilea:ost.
5n790.0	Incizia ductus pancreaticus:lpt.	5o331.0	Vytv.rezervoáru moč.mech.s použ.hr.čreva:otv.chir.
5n790.2	Incizia ductus pancreaticus:lsk.	5o331.4	Vytv.rezervoáru moč.mech.s použ.hr.čreva:lsk.
5n790.4	Incizia ductus pancreaticus:konv.lsk.-lpt.	5o331.x	Vytv.rezervoáru moč.mech.s použ.hr.čreva:ost.
5n790.x	Incizia ductus pancreaticus:ostatné	5o332.0	Vytv.rezervoáru moč.mech.s použitím ileocéka:otv.chir.
5n791.0	Incizia papily pankreasu [papilotómia]:lpt.	5o332.4	Vytv.rezervoáru moč.mech.s použitím ileocéka:lsk.
5n791.x	Incizia papily pankreasu [papilotómia]:ostatné	5o332.x	Vytv.rezervoáru moč.mech.s použitím ileocéka:iné
5n792.0	Odstr.konkrementu z ductus pancreat:lpt.	5o333.0	Vytv.rezervoáru moč.mech.s použ.žalúdka:otv.chir.
5n792.x	Odstr.konkrementu z ductus pancreat:ost.	5o333.4	Vytv.rezervoáru moč.mech.s použ.žalúdka:lsk.
5n793.0	Excizia ductus pancreaticus:lpt.	5o333.x	Vytv.rezervoáru moč.mech.s použ.žalúdka,ost.
5n793.x	Excizia ductus pancreaticus:ostatné	5o334	Náhrada močového mechúra ortotopická
5n794.0	Deštrukcia ductus pancreaticus:lpt.	5o335.0	Konv.inej supra-vez.der.na náhr.rezerv.moč.mech:otv.chir.
5n794.x	Deštrukcia ductus pancreaticus:ostatné	5o335.4	Konv.inej supra-vez.deriv.na náhr.rezerv.moč.mech:lsk.
5n795.0	Drenáž ductus pancreaticus:lpt.	5o335.x	Konv.inej supra-vez.deriv.na náhr.rezerv.moč.mech:ost.
5n795.x	Drenáž ductus pancreaticus:ostatné	5o33x.0	Iná náhrada močového mechúra:otv.chir.
5n79a.0	Dilatácia pankreatických vývodov:lpt.	5o33x.4	Iná náhrada močového mechúra:lsk.
5n79a.x	Dilatácia pankreatických vývodov:ostatné	5o33x.x	Iná náhrada močového mechúra:iné
5n79c.0	Hemostáza na pankrease a pankreatických cestách:lpt.	5o906.50	Resekcia nádoru retroperitonea v bruš.obl.,laparotomicky
5n79c.x	Hemostáza na pankrease a pankreatických cestách:ost.	5o906.51	Resekcia nádoru retroperitonea v malej panve, laparotomicky
5n79d.0	Revízia na pankrease a pankr.c.ako samost.výk:lpt.	5o907.1	Radikál.paraaortál.lymfadenektómia v kombi.s inými OP:lpt.
5n79d.x	Revízia na pankrease a pankr.c.ako samost.výk:ostatné	5o907.2	Radikál.paraaortál.lymfadenekt.kombi.s inými OP:lumbt.
5n79g.0	Vsun.samoexp.protézy na pankrease a pankr.c:laparot.	5o907.4	Radikál.paraaortál.lymfadenekt.kombi.s inými OP:lsk.
5n79g.x	Vsun.samoexp.protézy na pankrease a pankr.c:ost.	5o907.x	Radikál.paraaortál.lymfadenekt.kombi.s inými OP:ost.
5n79h.0	Vsun.protézy bez samoexp.schop.pankreas a pankr.c:lap	5o908.1	Radik.panvová lymfadenektómia v kombi.s i.OP:lpt.
5n79h.x	Vsun.protézy bez samoexp.schop.pankreas a pankr.c:ost.	5o908.2	Radik.panvová lymfadenektómia v kombi.s i.OP:lumbt.
5n79j.0	Výmena samoexp.protézy na pankrease a pankr.c:laparot.	5o908.4	Radik.panvová lymfadenektómia v kombi.s i.OP:lsk.
5n79j.x	Výmena samoexp.protézy na pankrease a pankr.c:ost.	5o908.x	Radik.panvová lymfadenektómia v kombi.s i.OP:iné
5n79k.0	Vým.protézy bez samoexp.schop.pankreas a pankr.c:lpt.	5p122.2	Rad.prostatektómia bez reg.LNE:retropubicky
5n79k.x	Vým.protézy bez samoexp.schop.pankreas a pankr.c:ost.	5p122.3	Rad.prostatektómia bez reg.LNE:perineálne
5n79m.0	Sutúra na pankrease a pankr.cestách po poranení:lpt.	5p122.4	Radikál.prostatektómia bez reg.LNE:lsk.
5n79m.2	Sutúra na pankrease a pankr.cestách po poranení:lsk.	5p122.8	Rad.prostatektómia bez reg.LNE:rob.
5n79m.4	Sutúra na pankrease a pankr.cestách po poran.:konv.lsk.-ltp.	5p123.2	Rad.prostatekt.b.reg.LNE,šetr.nervovociiev.zv:retropub
5n79m.x	Sutúra na pankrease a pankr.cestách po poranení:ost.	5p123.3	Rad.prostatekt.b.reg.lymfadenekt,šetr.nerv-ciev.zv:perineál
5n79x.0	Iné OP na pankrease a pankr.cest:lpt.	5p123.4	Rad.prostatektómia bez reg.LNE,šetrenie nervovociiev.zv:lsk.
5n79x.2	Iné OP na pankrease a pankr.cest:lsk.	5p123.8	Rad.prostatekt.bez reg.LNE,šetrenie nervovociiev.zv:robot.
5n79x.4	Iné OP na pankrease a pankr.cest:zm.lsk.-lpt.	5p124.2	Rad.prostatektómia s regionál.LNE:retropubicky
5n79x.x	Iné OP na pankrease a pankr.cest:ostatné	5p124.3	Rad.prostatekt.s reg.lymfadenekt:perineál,lsk.lymfadenekt
5n870	Uzavretie diafragmatickej hernie bez plastiky	5p124.4	Radikál.prostatektómia s reg.LNE:lsk.
5n871	Uzavretie diafragmatickej hernie s plastikou	5p124.8	Rad.prostatektómia s reg.LNE:robot.

5p125.2	Rad.prostatekt.s reg.LNE,šetr.nervovociiev.zv:retropub	5t514.81↔	Vým.necem.TEP bedr.kību na tot.cem.pr.hl.fem.
5p125.3	Rad.prostatekt.s r.LNE,šetr.n-c.zv:perin,lsk.lymfadenekt	5t514.82↔	Vým.necem.TEP bedr.kību na totál.hybr.prot.hl.fem.
5p125.4	Rad.prostatektómia s reg.LNE,šetrenie nervovociiev.zv:lsk.	5t514.x↔	Vým.necement.totát.endoprotézy bedr.kību,ostat.
5p125.5	Rad.prostatektómia s reg.LNE,šetrenie nervovociiev.zv:rob.	5t515.2↔	Vým.hybrid.TEP bedr.kību na špec.prot.hl.fem.
5p126.2	Radik.prostatekt.s rozšír.LNE:retropubicky	5t515.80↔	Vým.hybrid.TEP bedr.kību na totál.necem.prot.hl.fem.
5p126.3	Radik.prostatekt.s rozšír.LNE:perineál.a lsk.lymfadenekt.	5t515.81↔	Vým.hybrid.TEP bedr.kību na tot.cem.pr.hl.fem.
5p126.4	Radik.prostatekt.s rozšír.lymfadenekt:laparoskopicky	5t515.82↔	Vým.hybrid.TEP bedr.kību na tot.hybr.prot.hl.fem.
5p126.8	Radik.prostatekt.s rozšír.lymfadenekt:roboticky	5t515.x↔	Výmena hybridnej totálnej endoprotézy bedr.kību,ost.
5p127.2	Radik.prostatekt.s rozšír.LNE,šetr.nerv-ciev.zváz:retropub	5t516.2↔	Vým.TEP bedr.kību na špec.pr.hl.femuru
5p127.3	Rad.prostatekt.s rozšír.LNE,šetr.nerv-c.zváz:perineál.a lsk.LNE	5t516.80↔	Vým.TEP bedr.kību na špec.tot.necem.prot.hl.fem.
5p127.4	Radik.prostatekt.s rozšír.LNE,šetr.nerv-ciev.zváz:lsk.	5t516.81↔	Vým.TEP bedr.kību na špec.totál.necem.prot.hl.fem.
5p127.5	Radik.prostatekt.s rozšír.LNE,šetr.nerv-ciev.zváz:robot.	5t516.82↔	Vým.TEP bedr.kību na špec.tot.hybr.prot.hl.fem.
5q741	Radikálna vulvektómia (predná, zadná)	5t516.x↔	Výmena tot.endoprotézy bedr.kību na špeciálnu,ostatné
5t380	Artrodéza sakroiliakálneho spojenia	5t51j.2↔	Vým.metafyz.prot.hl.fem.s krát.driek.na špec.protézu.hl.fem.
5t383↔	Artrodéza kolenného kību	5t51j.80↔	Vým.metafyz.prot.hl.f.s krát.driek.na tot.necem.pr.hl.fem.
5t387.0↔	Artrodéza členkového kību bez ďalšieho kību	5t51j.81↔	Vým.metafyz.prot.hl.f.s krát.driek.na tot.cem.pr.hl.fem.
5t387.1↔	Artrodéza členkového kību so subtalárnym kíbom	5t51j.82↔	Vým.metafyz.prot.hl.f.s krát.driek.na tot.hybr.pr.hl.fem.
5t387.2↔	Artrodéza členk.kību so subtalár.a Chopartovým kíbom	5t51j.x↔	Vým.metafyz.protézy hl.femuru s krátkym driek.,ost.
5t388.1↔	Artrodéza sub talo:1 časť subtalárneho kību	5t520.0↔	Impl.unikondylár.protézy kolen.kību,necement
5t388.2↔	Artrodéza sub talo:2 časti subtalárneho kību	5t520.1↔	Impl.unikondylár.protézy kolen.kību,cement
5t388.3↔	Artrodéza sub talo:3 časti subtalárneho kību	5t520.2↔	Impl.unikondylár.protézy kolen.kību,hybrid
5t500.0↔	Impl.totál.endoprotézy bedr.kību,necement.	5t521.0↔	Impl.bikond.povrch.prot.kolena bez spoj.bez pat.náhr,necem
5t500.1↔	Implantácia totál.endoprotézy bedr.kību, cement.	5t521.1↔	Impl.bikond.povr.protézy kolena bez spoj.bez pat.náhr,cem.
5t500.2↔	Impl.totál.endoprotézy bedr.kību,hybrid čiastoč.cement.	5t521.2↔	Impl.bikond.pov.pr.kolena bez spoj.bez pat.náhr,hybrid
5t502.0↔	Impl.totál.špeciál.endoprotézy bedr.kību, necementovaná	5t522.0↔	Impl.bikond.povrch.pr.kolena bez spoj.s pat.náhr,necem
5t502.1↔	Impl.totál.špeciál.endoprotézy bedr.kību, cementovaná	5t522.1↔	Impl.bik.povr.prot.kolena bez spoj.s patel.náhr,cement
5t502.2↔	Impl.totál.špeci.endoprotézy bedr.kību, hybrid.čiasť.cement.	5t522.2↔	Impl.bik.povrch.prot.kolena bez spoj.s pat.náhr,hybrid
5t503.0↔	Implant.cervikokapitál.protézy bedr.kību,necement.	5t523.0↔	Impl.bikond.povr.pr.kolena čiast.spoj.bez pat.náhr,necem
5t503.1↔	Implantácia cervikokapitálnej protézy bedr.kību,cement.	5t523.1↔	Impl.bikond.povr.pr.kolena čiast.spoj.bez patel.náhr,cem
5t504.0↔	Impl.bipolár.cervikokapit.protézy bedr.kību,necement.	5t523.2↔	Impl.bikond.povr.pr.kolena čiast.spoj.bez pat.náhr,hybrid
5t504.1↔	Impl.bipolár.cervikokapit.protézy bedr.kību,cement.	5t524.0↔	Impl.bikond.povrch.pr.kolena čiast.spoj.s pat.náhr,necem
5t508.0↔	Impl.povrch.protézy hl.femuru hip resurfacing,necement.	5t524.1↔	Impl.bikond.povrch.prot.kolena čiast.spoj.s pat.náhr,cem
5t508.1↔	Impl.povrch.protézy hlavice femuru hip resurfacing,cement.	5t524.2↔	Impl.bikond.povrch.pr.kolena čiast.spoj.s pat.náhr,hybrid
5t508.2↔	Impl.povrch.protézy hlavice femuru hip resurfacing,hybrid.	5t525.0↔	Impl.TEP kolen.kību spoj.bez patel.náhr.,necement
5t509.00↔	Impl.metaf.prot.hl.femuru s k.driek.bez acet.komp.,necemen.	5t525.1↔	Impl.TEP kolen.kību spoj.bez patel.náhr.,cement
5t509.01↔	Impl.metaf.prot.hl.femuru s k.driek.bez acet.komp.,cement.	5t525.2↔	Impl.TEP kolen.kību spojená bez pat.náhr.,hybrid
5t509.10↔	Impl.metafyz.protézy hl.femuru.s kr.dr.s acet.komp.,necem.	5t526.0↔	Impl.TEP kolen.kību spoj.s patel.náhr.,necement
5t509.11↔	Impl.metafyz.protézy hl.femuru.s kr.dr.s acet.kom.,cem.	5t526.1↔	Impl.TEP kolen.kību spojená s patel.náhr.,cement
5t509.12↔	Impl.metafyz.prot.hl.femuru.s kr.dr.s acet.kom.,hybrid č.cem.	5t526.2↔	Impl.TEP kolen.kību spoj.s pat.náhr.,hybrid
5t50x.0↔	Iné implant.endoprotézy bedr.kību,necement	5t527.10↔	Impl.patel.náhrady kolen.kību,patelár.komponenta necem
5t50x.1↔	Iné implantácie endoprotézy bedr.kību,cement	5t527.11↔	Impl.patel.náhrady kolen.kību,patel.komponenta cement
5t50x.2↔	Iné implantácie endoprotézy bedr.kību,hybrid	5t527.20↔	Impl.patel.náhrady kolen.kí,patelofemor.náhr.necem.
5t510↔	Revízia endoprotézy bedrového kību bez výmeny	5t527.21↔	Impl.patel.náhrady kolen.kí,patelofemor.náhrada cem.
5t511.00↔	Vým.femor.komp.protézy hl.femuru na cervikokap.nec.pr.hl.f.	5t527.22↔	Impl.patel.náhrady kolen.kí,patelofem.náhr.hybrid.
5t511.01↔	Vým.femor.komp.protézy hl.femuru na cerv-kap.cem.pr.hl.f.	5t527.30↔	Impl.patel.náhrady kolen.kí,izol.náhr.femor.plochy,necem.
5t511.2↔	Vým.femor.kompon.protézy hl.femuru na špeciál.prot.hl.fem.	5t527.31↔	Impl.pat.náhrady kolen.kí,izol.náhrada femor.plochy,cemen
5t511.3↔	Vým.femor.komponen.protézy hl.femuru na bipol.prot.hl.f.	5t528.0↔	Impl.špeciál.protézy kolen.kību,necement
5t511.4↔	Výmena femorálnej komponenty hlavice protézy	5t528.1↔	Impl.špeciál.protézy kolen.kību,cement
5t511.80↔	Výmena femor.komp.pr.hl.fem.na tot.necem.prot.hl.fem.	5t528.2↔	Impl.špeciál.protézy kolenného kību,hybrid
5t511.81↔	Výmena femor.komp.pr.hl.femuru na tot.cem.prot.hl.fem.	5t529.1↔	Impl.prot.kolen.kí so zvýš.ohyb.schop.bez pat.náhr,cement
5t511.82↔	Vým.femor.komponenty pr.hl.femuru na tot.hybr.pr.hl.fem.	5t529.2↔	Impl.protézy kolen.kí so zvýš.ohyb.schop.bez pat.náhr,hybrid
5t511.x↔	Vým.femorálnej komp.protézy hl.femuru,ostatné	5t52a.1↔	Impl.protézy kolen.kí so zvýš.ohyb.schop.s pat.náhr,cement
5t512.10↔	Vým.acetab.komponenty bed.kību na acetab.komp.,necem.	5t52a.2↔	Impl.protézy kolen.kí so zvýš.ohyb.schop.s pat.náhr,hybrid
5t512.11↔	Vým.acetabulár.komp.bed.kību na acetab.komp.,cem.	5t52b↔	Implant.interpozicí.nezakotveného implantátu kolen.kību
5t512.20↔	Vým.acet.komp.bedra na acet.komp.necem.s vým.hl.	5t52c.0↔	Impl.bikompart.protézy kolen.kību bez pat.náhr,necement
5t512.21↔	Vým.acet.komp.bedra na acet.komp.cem.s vým.hl.	5t52c.1↔	Impl.bikompart.protézy kolen.kību bez pat.náhr,cement
5t512.3↔	Vým.acetabulár.komponenty bedra na špeciál.prot.hl.f.	5t52c.2↔	Impl.bikompart.protézy kolen.kību bez pat.náhr,hybrid
5t512.60↔	Vým.acetab.komp.bedra, izol.inlay bez vým.jamky	5t52d.0↔	Impl.bikompart.protézy kolen.kību s patel.náhr,necement
5t512.61↔	Vým.acet.komp.bedra,izol.inlay bez vým.jamky s vým.hlavič	5t52d.1↔	Impl.bikompart.protézy kolen.kību s patel.náhr,cement
5t512.80↔	Vým.acetab.komp.bedra na tot.necem.prot.hl.fem.	5t52d.2↔	Impl.bikompart.protézy kolen.kību s patel.náhr,hybrid
5t512.81↔	Vým.acetab.komp.bedra na tot.cement.prot.hl.fem.	5t52e.0↔	Impl.endoprot.kíb.náhrady kolena bez pohyb.funk,necem
5t512.82↔	Vým.acetabulár.komp.bedra na tot.hybr.pr.hl.fem.	5t52e.1↔	Impl.endoprotet.kíb.náhr.kolena bez pohyb.funk,cement
5t512.x↔	Vým.acetabulárnej komponenty bedra,ost.	5t52e.2↔	Impl.endoprotet.kíb.náhr.kolena bez pohyb.funk,hybrid
5t513.2↔	Vým.cement.TEP bedr.kību na špec.prot.hl.femuru	5t52x.0↔	Ostat.implantácia endoprotézy kolen.kību,necement.
5t513.80↔	Vým.cement.TEP bedr.kību na tot.necem.prot.hl.fem.	5t52x.1↔	Ostat.implantácia endoprotézy kolen.kību,cement.
5t513.81↔	Vým.cement.TEP bedr.kību na tot.cem.pr.hl.fem.	5t52x.2↔	Ostat.implantácia endoprotézy kolen.kību,hybrid.
5t513.82↔	Vým.cement.TEP bedr.kību na tot.hybr.pr.hl.f.	5t530↔	Revízia endoprotézy kolenného kību bez výmeny
5t513.x↔	Výmena cement.TEP bedr.kību,ostatné	5t531.10↔	Vým.unikondylárnej prot.kolen.kību na unikond.prot.,necem
5t514.2↔	Vým.necement.TEP bedr.kību na špec.prot.hl.fem.	5t531.11↔	Vým.unikondylárnej prot.kolen.kību na unikond.prot.,cem.
5t514.80↔	Vým.necem.TEP bedr.kību na tot.necem.prot.hl.fem.	5t531.20↔	Vým.unikond.prot.kolena na bikond.pov.pr.bez pat.náhr,nec

5t531.21↔	Vým.unikond.prot.kolena na bikond.pov.pr.bez pat.náhr,cem	5t643.3	Dorzál. a ventrál.komb.spondylodéza medzi stavcami:3 segm.
5t531.30↔	Vým.unikond.prot.kolena na bikond.pov.pr.s patel.náhr,nec	5t643.4	Dorzál. a ventrál.komb.spondylodéza medzi stavcami:4 segm.
5t531.31↔	Vým.unikond.prot.kolena na bikond.pov.pr.s patel.náhr,cem	5t643.5	Dorzál. a ventrál.komb.spondylodéza medzi stavcami:5 segm.
5t531.50↔	Vým.unikond.protézy kolena na TEP kolena spoj,nec	5t643.6	Dorzál. a ventrál.komb.spondylodéza medzi stavc:6 -viac segm
5t531.51↔	Vým.unikondyl.prot.kolena na TEP kolena spoj,cem.	5t64x	Spondylodéza:ostatné
5t531.52↔	Vým.unikond.prot.kolena na TEP kolena spoj-hybr.čiasť.cem	5t650.1	Náhr.tela stavca implantátom a kompl.rek.na chrbt:1stavce
5t531.6↔	Výmena unikondylárnej protézy kolenného kĺbu inlay	5t650.2	Náhr.tela stav.impl.a kompl.rekonštrukcia na chrbtici:2st.
5t531.x↔	Výmena unikondylárnej protézy kolenného kĺbu, ostatné	5t650.3	Náhr.tela stav.impl.a kompl.rekonštrukcia na chrbtici:3st.
5t532.0↔	Vým.bikondyl.povrch.pr.kolena na bikond.povrch.p.rovn.typu	5t650.4	Náhr.tela stav.impl.a kompl.rekonštrukcia na chrbtici:4st.
5t532.40↔	Vým.bikondyl.povr.pr.kolena na bik.povr.p.iný typ,necem.	5t650.5	Náhr.tela stav.impl.a kompl.rekonštr.na chrbtici:5 a v.st.
5t532.42↔	Vým.bikondyl.povr.pr.kolena na bik.povr.p.iný typ,hybrid/cem	5t651.1	Náhr.tela stavca osobit.mat.a kompl.rek.na chrb:1st.
5t532.50↔	Vým.bikondyl.pov.pr.kolena na totál.endopr.kol,spoj,necem.	5t651.2	Náhr.tela stavca osobit.mat.a kompl.rek.na chrb:2st.
5t532.52↔	Vým.bikondyl.pov.pr.kolena na tot.endopr.kol,spoj,hybr/cem	5t651.3	Náhr.tela stavca osobit.mat.a kompl.rek.na chrb:3st.
5t532.6↔	Výmena bikondylárnej povrchovej protézy kolena inlay	5t651.4	Náhr.tela stavca osobit.mat.a kompl.rek.na chrb:4st.
5t532.7↔	Vým.bikondyl.povr.protézy kolena, vým.femorál.komponenty	5t651.5	Náhr.tela stavca osobit.mat.a kompl.rek.na chrb:5 a v.st.
5t532.8↔	Vým.bikondyl.povr.protézy kolena, výmena tibiál.komponenty	5t652	Náhr.tela stav.a kompl.rek.na chrb:pred.podp.štep bez korek.
5t532.a0↔	Vým.bikondyl.povr.pr.kolena na špeciál.endopr.kol.,necem.	5t653	Náhr.tela stav.a kompl.rek.na chrb:pred.podp.štep s korek.
5t532.a1↔	Vým.bikondyl.povr.pr.kolena na špeciál.endopr.kol.,cem.	5t654	Kyfektómia
5t532.x↔	Výmena bikondylárnej povrch.protézy kolena,ost.	5t655	Dorzálna korekcia na chrbtici bez ventrálneho uvoľnenia
5t533.0↔	Vým.spojenej TEP kolen.kĺbu rovnakého typu	5t656	Dorzálna korekcia na chrbtici s ventrálnym uvoľnením
5t533.50↔	Vým.spojenej TEP kolen.kĺbu na TEP kol.spojenú,necem	5t657	Dorzoventrálna korekcia na chrbtici
5t533.52↔	Vým.spojenej TEP kolen.kĺbu na TEP kol.spojenú,hybrid/cem	5t658	Kolumnotómia a polysegm.dorzál.lord.sp[DLS] Zielke
5t533.7↔	Výmena spoj.TEP kolena,výmena femorál.komp.	5t659	Kolumnotómia a transpedikul.subrakčt.osteotómia
5t533.8↔	Vým.spoj.TEP kolena,výmena tibiál.komp.	5t65a	Kolumnotómia a monosegm.cervikotorak.lord.spondylodéza
5t533.9↔	Vým.spoj.TEP kolena,výmena patelár.komp.	5t65c	Unilater.epifyzeodéza na chrbt.s.dorzál.fúziou stavca
5t533.a0↔	Vým.spojenej TEP kolen.kí na špeciál.endopr.kolena,necem.	5t65d	Bilaterál.epifyzeodéza na chrbt.s.dorzál.fúziou stavca
5t533.a1↔	Vým.spojenej TEP kolen.kí na špeciál.endopr.kol,cem.	5t65f	Subkut.fix.na chrbtici(inštrum.)podľa Harringtona
5t533.x↔	Výmena spojenej totálnej endoprotézy kolena,ostatné	5t65g.a0	Dorzál.(inštrum.)korekt.spondylodéza,3-6 segm.prim.nestab.
5t533.40↔	Vým.špeciálnej protézy kolen.kĺbu rovnakého typu	5t65g.a1	Dorzál.(inštrum.)korekt.spondylodéza,3-6 segm.prim.stabil.
5t534.7↔	Vým.špec.protézy kolen.kí,výmena femor.komponenty	5t65g.b0	Dorzál.(inštrum.)korekt.spondylodéza,7-10 seg.prim.nest.
5t534.8↔	Vým.špec.protézy kolen.kí,výmena tibiál.komp.	5t65g.b1	Dorzál.(inštrum.)korekt.spondylodéza,7-10 seg.prim.stab.
5t534.9↔	Vým.špeciál.protézy kolen.kí,vým.patelár.komp.	5t65g.c0	Dorzál.(inštrum.)korekt.spondylodéza,11-viac.s.prim.nest
5t534.x↔	Výmena špeciálnej protézy kolenného kĺbu,ost.	5t65g.c1	Dorzál.(inštrum.)korekt.spondylodéza,11-viac.s.prim.stab
5t535.10↔	Vým.patelár.náhrady na necem.patelár.komp.	5t65h.a0	Pred(inštrum.)korektiv.spondylodéza,3-6 segm.prim.nestab.
5t535.11↔	Vým.patelár.náhrady na cement.patel.komponentu	5t65h.a1	Predná(inštrum.)korektiv.spondylodéza,3-6 segm.prim.stab.
5t535.20↔	Vým.patel.náhrady na patelofem.necem.náhr.	5t65h.b0	Predná(inštrum.)korektiv.spondylodéza,7-10 segm.prim.nest
5t535.21↔	Vým.patel.náhrady na patelofem.cement.náhr.	5t65h.b1	Predná(inštrum.)korektiv.spondylodéza,7-10 segm.prim.stab
5t535.22↔	Výmena patel.náhr.na patelofem.hybr.náhr.	5t65h.c0	Predná(inštrum.)korektiv.spondylodéza,11 a viac s.prim.nest
5t535.30↔	Výmena patelár.náhrady na necement.femorálnu náhradu	5t65h.c1	Predná(inštrum.)korektiv.spondylodéza,11 a viac s.prim.stab
5t535.31↔	Výmena patelár.náhrady na cement.femorálnu náhradu	5t65j.a0	Zad.a pred.kombi.(inštr)korekt.spondylodéza,3-6 s.prim.nest
5t536.42↔	Vým.pr.kol.zvýš.ohyb.na p.so zvýš.ohyb.bez pat.náhr-hyb/cem	5t65j.a1	Zad.a pred.kombi.(inštr)korekt.spondylodéza,3-6 s.pr.stab
5t536.52↔	Vým.pr.kol.so zvýš.ohyb.na p.so zvýš.ohyb.s pat.náhr-hyb/cem	5t65j.b0	Zad.a pred.komb.(inštr)korekt.spondylodéza,7-10 s.pr.nest
5t536.60↔	Vým.pr.kolena so zvýš.ohyb.na TEP spoj.bez patel.náhr,necem	5t65j.b1	Zad.a pred.komb.(inštr)korekt.spondylodéza,7-10 s.pr.stab
5t536.61↔	Vým.pr.kolena so zvýš.ohyb.na TEP spoj.bez patel.n-hyb/cem	5t65j.c0	Zad.a pred.komb.(inštr)korekt.spondylodéza,11-viac.s.pr.nest
5t536.70↔	Vým.pr.kolena so zvýš.ohyb.sch.na TEP spoj.s pat.náhr,necem	5t65j.c1	Zad.a pred.komb.(inštr)korekt.spondylodéza,11-viac.s.pr.stab
5t536.71↔	Vým.pr.kolena so zvýš.ohyb.na TEP spoj.s pat.náhr-hyb/cem	5t65x	Náhr.tela stav.a kompl.rek.na chrb:ostatné
5t536.90↔	Vým.protézy kolena so zvýš.ohyb.sch.na špec.endopr.,necem	8d245.1	Biliodigest.anastomóza ESK navigovaná s ECE-LAMS
5t536.92↔	Vým.protézy kolena zvýš.ohyb.sch.na špec.endopr-hyb/cem.	8r303.00	Kompresia pažerákových varixov samoexpandibilným stentom
5t536.x↔	Výmena protézy kolena so zvýš.ohyb.schopnosťou,ost.	8r303.01↔	Perkutánná balónová angioplastika ciev hlavy a krku
5t560.0↔	Implantácia endoprotézy členk.kĺbu,necem.	8r306.01	Perkutánná balónová angioplastika intrakraniálnych ciev
5t560.1↔	Implantácia endoprotézy členk.kĺbu,cement.	8r306.02	Liečba intrakraniálnej aneurizmy špirálami
5t560.2↔	Implantácia endoprotézy členk.kĺbu,hybrid.čiasť.cem	8r306.03	Liečba intrakraniálnej aneurizmy stentom
5t571.00↔	Vým.endoprotézy členk.kĺbu na endoprot.členk.k.,necem.	8r306.04	Liečba intrakraniálnej aneurizmy Flow-diverterom
5t571.01↔	Výmena endoprot.členk.kĺbu na endoprot.členk.kí,cement.	8r306.05	Liečba intrakraniálnej aneurizmy Flow-disrupterom
5t63x	Kostná náhrada na chrbtici:ostatné	8r306.06	Liečba intrakraniálnej aneurizmy stentgraftom
5t641.1	Dorzálna spondylodéza:1 segment	8r306.0x	Th intrakran.aneurizmy impantátom pre aneuriz.v bifurkácií
5t641.2	Dorzálna spondylodéza:2 segmenty	8r307.0	Liečba intrakraniálnej aneurizmy iným implantátom
5t641.3	Dorzálna spondylodéza:3 segmenty	8r307.10	Perkutánné zaved.intraaortálnej balónovej pumpy [IABK]
5t641.4	Dorzálna spondylodéza:4 segmenty	8r307.11	Impl.transv.ulož.univentrikul.axi.pumpy pre podporu obehu
5t641.5	Dorzálna spondylodéza:5 segmentov	8r308.1	Impl.transv.ulož.biventrikul.axiál.pumpy pre pod.obehu
5t641.6	Dorzálna spondylodéza:6 a viac segmentov	8r313.0	Transjugul.porto-systé.spojka [TIPS]
5t642.1	Ventrálna spondylodéza:1 segment	8r313.1	Perkutánná transl.angiopl. a.carot/a.verteb.,extrakr.
5t642.2	Ventrálna spondylodéza:2 segmenty	8r417	Perkutánná transl.angiopl. a.carot/a.verteb.,intrakr.
5t642.3	Ventrálna spondylodéza:3 segmenty	8r421	Perkutánná impl.stentu do a.renalis
5t642.4	Ventrálna spondylodéza:4 segmenty	8r424	Endovask.terapia aneurizy./disekcie aorty stentom/stentgraft.
5t642.5	Ventrálna spondylodéza:5 segmentov	8r716	Perkut.implantácia stentgraftu pre aneurizmu a. iliaca
5t642.6	Ventrálna spondylodéza:6 a viac segmentov	8r722.3	Použitie Biomedicus pumpy
5t643.1	Dorzál.a ventrál.komb.spondylodéza medzi stavcami:1 segm.	8r925	Zavedenie katétra pre intraaortál.balónik.kontrapulz.
5t643.2	Dorzál. a ventrál.komb.spondylodéza medzi stavcami:2 segm.		Perkutánná fenestrácia aortálnej disekcie

ADRG Z02 Darcovstvo pečene žijúcim darcom

HDg v tabuľke Z02-1 a výk. v tabuľke Z02-2 alebo výk. v tabuľke Z02-3

DRG Z02Z Darcovstvo pečene žijúcim darcom**Hlavná diagnóza Z02-1**

Z52.6 Darca pečene

Výkon Z02-2

5n520.0	Anatom.resekcia 1segmentu pečene, laparotom.	5n522.3	Extended right hepatectomy (4,5,6,7,8) or trisectionectomy
5n520.2	Anatom.resekcia 1 segmentu pečene, laparoskopicky	5n522.4	Right posterior sectionectomy (segment 6,7)
5n521.10	Ľavostranná hemihepatektómia (res.segm.2, 3, 4a a 4b), lpt	5n522.5	Right anterior sectionectomy (segment 5,8)
5n521.12	Ľ-str.hemihpatektómia(res.segm.2, 3, 4a a 4b),lsk	5n523.20	Mesohepatektómia (segment 4a, 4b, 5,8), laparotomicky
5n521.20	Ľ-str.bisegmentekt.pečene(lobekt.f-str.,res.segm.2 a 3),lpt	5n523.22	Mesohepatektómia (segment 4a, 4b, 5,8), laparoskopicky
5n521.22	Ľ-str.bisegmentekt.pečene(lobektómia f-str,res.segm.2a3),lsk	5n523.30	Anatom.(typ)res.pečene,ďalšie segm.kombi,lpt
5n521.3	Left medial sectionectomy (segment 4)	5n523.32	Anatom.(typ)resek.pečene,ďalšie segment.kombinácie,lsk
5n522.10	Pravostranná hemihpatektómia (res.segm. 5 až 8), lpt	5n52x.0	Anatom.(typ)res.pečene,ost,lpt
5n522.12	P-str.hemihpatektómia(resekcia segmentov 5 až 8),lsk	5n52x.2	Anatomická (typická) resekcia pečene, ostatné, lsk
5n522.20	Trisegmentektómia pečene (res.segm.4 až 8), lpt	5n53x	Hepatektómia pre transplantáciu, ostatné
5n522.22	Trisegmentektómia pečene (resekcia segm.4 až 8),lsk		

Výkon Z02-3

5n533	Ľ-str.bisegmentekt.pečene(res.sgm2,3),org.darc.počas života	5n535	P-str.hemihpatekt.(res.sgm 5-8)org.darcovstvo počas života
5n534	Ľ-str.hemihpatekt.(res.sgm1,2,3,4a,4b)org.darc.počas života	5n536	Res.časti peč., ďalšie segm.kombi.pre org.darcov.poč.života

ADRG Z03 Darcovstvo obličky žijúcim darcom

Výk. v tabuľke Z03-1

DRG Z03Z Darcovstvo obličky žijúcim darcom**Výkon Z03-1**

5o115.11↔	Nefrektómia pre transpl.od živého darcu:lpt.	5o115.14↔	Nefrektómia pre transpl.od živého darcu:lsk.
5o115.12↔	Nefrektómia pre transpl.od živého darcu:lumbt.	5o115.1x↔	Nefrektómia pre transpl.od živého darcu:ostatné

ADRG Z41 Odber kmeňových krvotvorných buniek z kostnej drene pre autológnu transplantáciu

Výk. v tabuľke Z41-1

DRG Z41Z Odber kmeňových krvotvorných buniek z kostnej drene pre autológnu transplantáciu**Výkon Z41-1**

5m301.0‡ Odber kmeň.krvotv.b.z kostnej drene pre autológnu transpl.

ADRG Z42 Odber kmeňových krvotvorných buniek z periférnej krvi pre alogénnu transplantáciu

Výk. v tabuľke Z42-1

DRG Z42Z Odber kmeňových krvotvorných buniek z periférnej krvi pre alogénnu transplantáciu**Výkon Z42-1**

5m300.1‡ Odber kmeň.krvotv.b.z perifér.krvi pre alogénnu transpl.

ADRG Z43 Odber kmeňových krvotvorných buniek z kostnej drene pre alogénnu transplantáciu

Výk. v tabuľke Z43-1

DRG Z43Z Odber kmeňových krvotvorných buniek z kostnej drene pre alogénnu transplantáciu**Výkon Z43-1**

5m301.1‡ Odber kmeň.krvotv.b.z kostn.drene pre alog.transpl.

ADRG Z44 Multimodálna liečba bolesti pri faktoroch, ktoré ovplyvňujú zdravotný stav, a iné využitie zdravotných služieb

Výk. v tabuľke Z44-1

DRG Z44Z Multimodálna liečba bolesti pri faktoroch, ktoré ovplyvňujú zdravotný stav, a iné využitie zdravotných služieb**Výkon Z44-1**

8t250‡ Multimodálna terapia bolesti v trvaní minimálne 7 dní

ADRG Z64 Iné faktory, ktoré ovplyvňujú zdravotný stav a následná starostlivosť po ukončení liečby

Min. 1 HDg v tabuľke Z64-1

DRG Z64A Iné faktory, ktoré ovplyvňujú zdravotný stav a následná starostlivosť po ukončení liečby s komplexnou rádiodiagnostikou

Výk. v tabuľke Z64-2

DRG Z64B Iné faktory, ktoré ovplyvňujú zdravotný stav a následná starostlivosť po ukončení liečby bez komplexnej rádiodiagnostiky**Diagnóza Z64-1**

E34.4	Konštitučne vysoká postava	R46.3	Hyperaktivita
Q92.0	Kompletná chromoz.trizómia,meiotická nondisjunkcia	R46.4	Pomalosť a slabé reagovanie
Q92.1	Kompletná chromoz.trizómia,mozaicizmus	R46.5	Podozrievavosť a nápadná vyhubosť
Q92.2	Veľká čiastočná trizómia	R46.6	Neprimeraná ustarostenosť a zaujatosť zať.udalosťami
Q92.3	Malá čiastočná trizómia	R46.7	Veľavravnosť s nepodst.podrob.ktoré.zastier. dôvod na kontakt
Q92.4	Duplikácie viditeľné iba v prometafáze	R46.8	Iné subj.a obj.príz.súvis.s výzorom a správaním
Q92.5	Duplikácie s inou komplexnou prestavbou	Z01.0	Vyšetrenie očí a zraku
Q92.6	Nadpočetné (marker) chromozómy	Z01.1	Vyšetrenie uší a sluchu
Q92.7	Triploidia a polyploidia	Z01.2	Vyšetrenie zubov
Q92.8	Iná trizómia a čiast.trizómia autozómov,n.i.	Z01.3	Vyšetrenie krvného tlaku
Q92.9	Trizómia a čiastočná trizómia autozómov,b.n.	Z01.5	Diagnostické kožné testy a testy senzibilizácie
Q95.0	Vyvážená translokácia a inzercia u normálneho jednotlivca	Z01.88	Iné bližšie určené špeciálne vyšetrenie
Q95.1	Chromozómová inverzia u normálneho jednotlivca	Z02.0	Vyš.pred prijatím do výchovnovzdelávacieho zar.
Q95.2	Vyváž. autozóm.prestavba u abnormál.jednotlivca	Z02.1	Vyšetrenie pred prijatím do zamestnania
Q95.3	Vyváž.prest.medzi pohlav.a autozóm.chromoz.u abn.jednotlivca	Z02.2	Vyšetrenie pred prijatím do ubytovacích zariadení
Q95.4	Jednotlivec s nadpočetným (marker) heterochromatínom	Z02.3	Vyšetrenie pri odvode brancov
Q95.5	Jednotlivec s fragilnými miestami na autozómoch	Z02.4	Vyšetrenie pre vodičský preukaz
Q95.8	Iné vyváž.prestavba a štrukt.markery (abn.chromozómy)	Z02.5	Vyšetrenie pred športovou súťažou
Q95.9	Vyváž.prestavba a štrukt.marker (abn.gén),b.n.	Z02.6	Vyšetrenie pre poisťovacie účely
R26.3	Imobilita	Z02.7	Vydanie lekárskeho potvrdenia
R45.2	Pocit nešťastia	Z02.8	Iné vyšetrenie na administratívne účely
R45.3	Demoralizácia a apatia	Z02.9	Vyš.na admin.účely,b.n.
R45.5	Nepriateľské pocity	Z03.6	Pozorov.pri podozrení na tox.použ.lát.
R45.6	Fyzické násilie	Z03.8	Pozorov.pri podozrení na inú chorobu a chorobný stav
R45.8	Iné subj.a obj.príznaky porúch emočného stavu	Z03.9	Pozorov.pri podozrení na bliž.neu.corobu a chorobný stav
R46.0	Veľmi nízka úroveň osobnej hygieny	Z04.8	Vyš.a pozor.z i.bliž.ur.dôvodov
R46.1	Bizarný osobný zjav	Z08.0	Sledovanie po chirurgickom výkone pre zhubný nádor
R46.2	Čudné a nevyvetliteľné správanie	Z08.1	Sledovanie po rádioterapii zhubného nádoru

Z08.2	Sledovanie po chemoterapii zhubného nádoru	Z23.7	Potreba imunizácie výlučne proti čiernemu kašľu
Z08.7	Sledovanie po kombinovanej liečbe zhubného nádoru	Z23.8	Potreba imuniz. prot.i.jednot.bakt.chor.
Z08.8	Sledovanie po inej liečbe zhubného nádoru	Z24.0	Potreba imunizácie proti poliomyelitíde
Z08.9	Sledovanie po b.n.liečbe zhubného nád.u	Z24.1	Potreba imuniz. protl.vír.záp.mozgu.pren.článkonož.
Z09.0	Sledovanie po chir.výk. pre iný chorobný stav	Z24.2	Potreba imunizácie proti besnote
Z09.1	Sledovanie po rádioterapii pre iný chorobný stav	Z24.3	Potreba imunizácie proti žltej zimnici
Z09.2	Sledovanie po chemoterapii pre iný chorobný stav	Z24.4	Potreba imunizácie výlučne proti osýpkam
Z09.3	Sledovanie po psychoterapii	Z24.5	Potreba imunizácie výlučne proti ružienke
Z09.4	Sledovanie po liečbe zlomeniny	Z24.6	Potreba imunizácie proti vírusovej hepatitíde
Z09.7	Sledovanie po kombin.liečbe pre iný chorobný stav	Z25.0	Potreba imunizácie výlučne proti mumpsu
Z09.80	Sledovanie po transplantácii orgánu	Z25.1	Potreba imunizácie výlučne proti chrípke
Z09.88	Sledovanie po inej liečbe pre iný chorobný stav	Z25.8	Potreba imuniz.pr.i.b.u.jednot.vír.chor.
Z09.9	Sledovanie po nešpec.lieč.pre iný chorobný stav	Z26.0	Potreba imunizácie proti leišmanióze
Z10.0	Zdravotná prehliadka zamestancov	Z26.8	Potreba imuniz. prot.i.b.u.jednot.inf.chor.
Z10.1	Rutinná všeobecná zdravotná kontrola obyvateľov ústavov	Z26.9	Potreba imuniz. prot.b.n.inf.chor.
Z10.2	Rutinná všeob.zdrav.kontrola príslušníkov ozbroj.zložiek	Z27.0	Potreba imuniz.proti cholere s týfus.-paratyf.
Z10.3	Rutinná všeob.zdrav.kontrola členov šport.družstiev	Z27.1	Potreba imuniz. prot.záškrtu-tetanu-čier.kašľu .
Z10.8	Rutinná všeob.zdrav.kontrola i.def.skup.obyvateľstva	Z27.2	Potreba imuniz.pr.zášk.-teta.-čier.kašľu s týfus.-paratyf.
Z11.0	Špec.skríning.vyš.,zam.na črevné infekčné choroby	Z27.3	Potreba imuniz.pro.záškrtu-tetanu-čier.kašľu s poliomyel.
Z11.1	Špec.skríning.vyš.,zam.na pľúcnu tuberkulózu	Z27.4	Potreba imuniz. prot.osýpkam-parotitíde-ružienke
Z11.2	Špec.skríning.vyš.,zam.na iné baktériové choroby	Z27.8	Potreba imuniz. prot.i.komb.inf.chor.
Z11.3	Špec.skríning.vyš.,zam.na inf.chor.s pre.pohl.spôs.prená.	Z27.9	Potreba imuniz. prot.b.n.komb.inf.chor.
Z11.4	Špec.skríning.vyš.,zam.na vírus ľud.imun.nedost.(HIV)	Z28.0	Nevykonaná imunizácia pre kontraindikáciu
Z11.5	Špec.skríning.vyš.,zam.na iné vírusové choroby	Z28.1	Nevykon.imuniz.pre odmiet.pac.z náb.dôv./pod tlak.okolia
Z11.6	Špec.skríning.vyš.,zam.na iné protozo.chor.a helmintózy	Z28.2	Nevykon.imuniz.pre odmiet.pac.z iných a b.n. dôvodov
Z11.8	Špec.skríning.vyš.,zam.na iné inf.a paraz.chor.	Z28.8	Nevykonaná imunizácia pre iný dôvod
Z11.9	Špec.skríning.vyš.,zam.na inf.a paraz.chor.,b.n.	Z28.9	Nevykonaná imunizácia pre bližšie neurčený dôvod
Z12.0	Špec.skríning.vyš.,zam.na nád.žalúdka	Z29.0	Izolácia ako preventívne opatrenie
Z12.1	Špec.skríning.vyš.,zamerané na nád.čreva	Z29.1	Profylaktická imunoterapia
Z12.2	Špec.skríning.vyš.,zam.na nád.dých.org.	Z29.20	Lokálna profylaktická chemoterapia
Z12.3	Špec.skríning.vyš.,zam.na nád.prsníka	Z29.21	Celková profylaktická chemoterapia
Z12.4	Špec.skríning.vyš.,zam.na nád.krčka maternice	Z29.28	Iná profylaktická chemoterapia
Z12.5	Špec.skríning.vyš.,zam.na nád.prostaty	Z29.8	Iný profylaktický postup, bližšie určený
Z12.6	Špec.skríning.vyš.,zam.na nád.moč.mechúra	Z29.9	Profylaktický postup, bližšie neurčený
Z12.8	Špec.skríning.vyš.,zam.na nád.i.lokal.	Z30.0	Všeob.porad.a odporúčanie v otázke antikoncepcie
Z12.9	Špec.skríning.vyš.,zam.na b.n.nád.	Z30.1	Zavedenie (vnútmater.) antikoncepčného telieska
Z13.0	Špec.skríning.vyš.,zam.na chor.krvi/krvot.org.a por.imun.	Z30.3	Vyvolanie menštruácie
Z13.1	Špec.skríning.vyš.,zam.na DM	Z30.4	Dohľad nad liekovou antikoncepciou (kontraktívami)
Z13.2	Špec.skríning.vyš.,zam.na por.výživy	Z30.5	Dohľad nad (vnútmatericovým) antikoncepčným telieskom
Z13.3	Špec.skríning.vyš.,zam.na duš.por.a por.správ.	Z30.8	Iné riadenie antikoncepcie
Z13.4	Špec.skríning.vyš.,zam.na urč.výv.por.v det.	Z30.9	Riadenie antikoncepcie, bližšie neurčené
Z13.5	Špec.skríning.vyš.,zam.na očné a ušné chor.	Z31.5	Genetické poradenstvo
Z13.6	Špec.skríning.vyš.,zam.na srdcovocievne chor.	Z31.6	Všeobecné poradenstvo a odporúčanie v otázke plodnosti
Z13.7	Špec.skríning.vyš.,zam.na vrod.chyby,def.a chrom.anomálie	Z31.8	Iné riadenie plodnosti
Z13.8	Špec.skríning.vyš.,zam.na i.b.u.chor.a por.	Z31.9	Riadenie plodnosti, bližšie neurčené
Z13.9	Špeciálne skriningové vyšetrenie, bližšie neurčené	Z40.08	Profylaktický chir.výk.pre ohrozenie i.zhub.nádorom
Z20.0	Kontakt a vystavenie prenosným črevným chorobám	Z40.8	Iný profylaktický operačný výkon
Z20.1	Kontakt a vystavenie tuberkulóze	Z40.9	Profylaktický chirurgický výkon, bližšie neurčený
Z20.2	Kontakt a vystav.prenos.chor.s prevaž.pohl.spôs.prenosu	Z41.8	Iný výkon z i.dôvodov ako zo zdrav.indikácie
Z20.3	Kontakt a vystavenie besnote	Z41.9	Výkony z i.dôv.ako zo zdrav.indikácie,b.n.
Z20.4	Kontakt a vystavenie ružienke	Z43.80	Ošetrovanie hrudníkovej stómie
Z20.5	Kontakt a vystavenie vírusovej hepatitíde	Z43.88	Ošetrovanie iného umelého vyústenia
Z20.6	Kontakt a vystavenie HIV (vírusu ľudského imunodeficitu)	Z43.9	Ošetrovanie b.n.umelo vytvor.teles.otvoru (stómie)
Z20.7	Kontakt a vystav.pedikulóze akarínóze ai.parazit.zamor.	Z44.2	Skúšanie a prispôsobovanie očnej protézy
Z20.8	Kontakt a vystavenie inej prenosnej choroby	Z45.1	Prispôsobovanie a údržba infúznej pumpy
Z20.9	Kontakt a vystavenie b.n.prenosnej choroby	Z45.20	Prispôs.a udržiavanie chir.implant.ciev.perm.kat.
Z22.0	Nosičstvo pôvodcu brušného týfusu	Z45.29	Prispôs.a udržiavanie i.a b.n.ciev.pristupu
Z22.1	Nosičstvo pôvodcu inej črevnej infekčnej choroby	Z45.3	Prispôs.a údržba implant.načúvacieho prístroja
Z22.2	Nosičstvo pôvodcu záškrtu	Z45.80	Prispôsobovanie a údržba neurostimulátora
Z22.3	Nosičstvo pôvod.i.b.u.bakt.inf.	Z45.81	Preskúš.funk.parametrov stimulatora bránice
Z22.4	Nosičstvo pôvod.inf.chor.s prevaž.pohl.spôs.pren.	Z45.82	Preskúšanie funkčných parametrov liekovej pumpy
Z22.8	Nosičstvo pôvodcu inej infekčnej choroby	Z45.83	Prispôs.a údržba systému podporujúceho srdce
Z22.9	Nosičstvo pôvod.b.n.infek.chor.	Z45.84	Prispôsobovanie a udržiavanie stentu priedušky
Z23.0	Potreba imunizácie výlučne proti cholere	Z45.85	Prispôsobovanie a udržiavanie stentu priedušnice
Z23.1	Potreba imunizácie výlučne pr.týfusu-paratyfusu [TAB]	Z45.88	Prispôs.a údržba i.implantovanej zdrav.pomô.
Z23.2	Potreba imunizácie proti tuberkulóze [BCG]	Z45.9	Prispôs.a údržba b.n.implantovanej zdrav.pomô.
Z23.3	Potreba imunizácie proti moru	Z46.0	Skúšanie a prispôs.okuliarov a kontaktných šošoviek
Z23.4	Potreba imunizácie proti tularémii	Z46.1	Skúšanie a prispôsobovanie načúvacej pomôcky
Z23.5	Potreba imunizácie výlučne proti tetanu	Z46.2	Skúš.a prispôs.i.lek.pristroja/pom.pre NS a zmysl.orgány
Z23.6	Potreba imunizácie výlučne proti záškrtu	Z46.3	Skúšanie a prispôs.zubnej protetikkej pomôcky

Z46.4	Skúšanie a prispôsobovanie ortodontickej pomôcky	Z74.0	Potreba pomoci zapríčinená zníženou pohyblivosťou
Z46.8	Skúšanie a prispôs.i.b.u.pristroja/zdrav.pomô.	Z74.1	Potreba pomoci inej osoby
Z46.9	Skúšanie a prispôs.b.n.pristroja/zdrav.pomô.	Z74.2	Potreba pom.doma,prič.nik.v dom.nie je schop.star.poskyt.
Z48.0	Starostlivosť o chirurgické obvazy a sutúry	Z74.3	Potreba stáleho dohľadu
Z51.6	Desenzibilizácia na alergény	Z74.8	Iné problémy súvis. so závislosťou od opatrovateľa
Z52.01	Darca kmeňových buniek	Z74.9	Problém súvis.so závislosťou od opatrovateľa,b.n.
Z52.08	Darca iných krvných zložiek	Z76.0	Vydanie opakovaného receptu
Z52.3	Darca kostnej drene	Z76.1	Lekársky dohľad a starostlivosť o najdúcha
Z52.4	Darca obličky	Z76.2	Lek.dohľad a star.o i.zdravé dočča a dieťa
Z52.5	Darca rohovky	Z76.4	Iný obyvateľ zariad.opatr.star.
Z52.6	Darca pečene	Z76.8	Osoba,ktorá vyhľad.zdrav.služby za i,b.u.okolnosti
Z52.7	Darca srdca	Z76.9	Osoba,ktorá vyhľad.zdrav.služby za b.n.okolnosti
Z52.81	Darca pľúc	Z80.0	Zhubný nádor tráviacich orgánov v rodinnej anamnéze
Z52.82	Darca pankreasu	Z80.1	Zhub.nád.priedušn.,priedušiek a pľúc v rod.anam.
Z52.89	Darca iného orgánu alebo tkaniva	Z80.2	Zhub.nád.i.dých.a vnútrohrod.org.v rod.anam.
Z52.9	Darca bližšie neurčeného orgánu alebo tkaniva	Z80.4	Zhubný nádor pohlavných orgánov v rodinnej anamnéze
Z65.0	Odsúd.v civil.a trestnom procese bez uväznenia	Z80.5	Zhubný nádor močovej sústavy v rodinnej anamnéze
Z65.1	Uväznenie a iné zadržanie	Z80.6	Leukémia v rodinnej anamnéze
Z65.2	Problémy súvisiace s prepustením z väzenia	Z80.7	Zhubné nád.lymf.,krvotv.a príbuz.tkan.v rod.anam.
Z65.3	Problémy súvisiace s inými právnymi okolnosťami	Z80.8	Zhub.nád.i.org./systémov v rod.anam.
Z65.4	Obef' kriminálneho činu a terorizmu	Z80.9	Zhubný nádor v rodinnej anamnéze, bližšie neurčený
Z65.5	Vystav.pohrome, vojne a i.prejavom nepriateľstva	Z81.0	Duševná zaostalosť v rodinnej anamnéze
Z65.8	Iné bliž.ur.problémy súvis.s psychosoc.okol.	Z81.1	Abúzus alkoholu v rodinnej anamnéze
Z65.9	Problém súvis.s bliž.neu.psychosoc.okol.	Z81.2	Abúzus nikotínu v rodinnej anamnéze
Z71.0	Osoba radiaca sa v záujme inej osoby	Z81.3	Abúzus iných psychoaktívnych látok v rod.anam.
Z71.1	Osoba so strachom z choroby, ktorá nebola dokázaná	Z81.4	Abúzus iných látok v rodinnej anamnéze
Z71.2	Osoba žiadajúca vysvetlenie laboratórných nálezov	Z81.8	Iné poruchy psychiky a správania v rod.anam.
Z71.3	Diétné poradenstvo a dohľad	Z82.0	Epilepsia a iné chor.nerv.súst. v rod.anam.
Z71.4	Poradenstvo a dohľad pri abúze alkoholu	Z82.1	Slepot a strata zraku v rodinnej anamnéze
Z71.5	Poradenstvo a dohľad pri abúze drog	Z82.2	Hluchota a strata sluchu v rodinnej anamnéze
Z71.6	Poradenstvo pri abúze tabaku	Z82.3	Porážka v rodinnej anamnéze
Z71.7	Poradenstvo súvis.vírus.ľud. Imun.nedostat. [HIV]	Z82.4	Ischem.chor.srdca a iné chor.obeh.súst. v rod.anam.
Z71.8	Iné bližšie určené poradenstvo	Z82.5	Astma a iné chron.chor.dol.dých.ciest v rod.anam.
Z71.9	Poradenstvo, bližšie neurčené	Z82.6	Artrit.i.chor.sval. a kostr.súst. a spoj.tkan.v rod.anam.
Z72.3	Problémy v súvis. nedost.telesného pohybu	Z82.7	Vrod.chyby, defor. a chromoz.anomálie v rod.anam.
Z72.4	Problémy v súvis.s nevh.diétou a stravov.návykmi	Z82.8	Iné postih.a chron.chor.vedúce k inval.v rod.anam.
Z72.5	Vysoko rizikové pohlavné správanie	Z83.0	Chor.zapr.vírus.ľud.imun.nedostat.[HIV] v rod.anam.
Z72.6	Hazardné hráčstvo a stávkovanie	Z83.1	Iné infek./paraz.choroby v rod.anam.
Z72.8	Iné problémy súvisiace so spôsobom života	Z83.2	Chor.krv.a krvotv.org.a niekt.por.,týk.sa imun.v rod.anam.
Z72.9	Problémy súvis.so spôsobom života,b.n.	Z83.3	Diabetes mellitus v rodinnej anamnéze
Z73.0	Syndróm vyhorenia [burn-out syndróm]	Z83.4	Iné endokr.,nutričné a metab.choroby v rod.anam.
Z73.1	Zvýraznenie osobnostných čít	Z83.5	Očné a ušné choroby v rodinnej anamnéze
Z73.2	Nedostatok odpočinku a voľného času	Z83.6	Choroby dýchacej sústavy v rodinnej anamnéze
Z73.3	Stres, nezatriedený inde	Z83.7	Choroby tráviacej sústavy v rodinnej anamnéze
Z73.4	Nedostatočná sociálna zručnosť, nezatriedená inde	Z84.0	Choroby kože a podkož. tkaniva v rod.anam.
Z73.5	Konflikt sociálnej úlohy, nezatriedený inde	Z84.1	Choroby obličiek a močovodov v rodinnej anamnéze
Z73.6	Obmedzenie aktivít zapríčinené neschopnosťou (disability)	Z84.2	Iné choroby moč.pohl.súst. rod.anam.
Z73.8	Iné problémy súvis. s ťažkosťami so zvládnutím života	Z84.3	Pokrvnosť v rodinnej anamnéze
Z73.9	Problémy súvis.s ťažkosťami so zvládnutím života,b.n.	Z84.8	Iné bližšie určené choroby v rodinnej anamnéze

Výkon Z64-2

35128.3‡	Scint.celotelová po diagn.dávke rádiojódu s 1 SPECT	35128.6‡	Scint.celotelová po diagn.d.rádiojódu s viac ako 1 SPECT/CT
35128.4‡	Scint.celotel.po diagn.dávke rádiojód.s viac ako 1SPECT záz.n.	35330.1‡	Celotelová scintigrafia pri liečbe 177Lu-PSMA
35128.5‡	Scint.celotelová po diagn.dávke rádiojódu s 1 SPECT/CT	35330.2‡	Celotelová scintigrafia pri liečbe 177Lu-DOTA peptidmi

ADRG Z65**Ťažkosti, symptómy, iné anomálie a následná starostlivosť**

Min. 1 HDg v tabuľke Z65-1

DRG Z65Z**Ťažkosti, symptómy, iné anomálie a následná starostlivosť****Diagnóza Z65-1**

G93.3	Chronický únavový syndróm	Q86.0	Alkoholový syndróm plodu (dysmorfický)
P35.0	Rubeolová embryopatia	Q86.1	Hydantoínový syndróm plodu
P83.3	Iný opuch špecifický pre plod a novorod.,b.n.	Q86.2	Dysmorfizmus, zapríčinený warfarínom

Q86.8	Iný syndróm vrod.chýb zaprič.známymi vonk.príčinami	R84.6	Abn.nález vo vzor.z dých.org.a hrudníka:abn.cytol.nál.
Q87.4	Marfanov syndróm	R84.7	Abn.nález vo vzor.z dých.org.a hrudníka:abn.hist.nál.
Q89.4	Spojené (zrastené) dvojčatá	R84.8	Abn.nález vo vzor.z dých.org.a hrudníka:iný abn.nál.
Q89.7	Mnohopočetné vrodené chyby, nezatriedené inde	R84.9	Abn.nález vo vzor.z dých.org.a hrudníka:b.n.abn.nál.
Q89.8	Iná vrodená chyba,blížšie určená	R87.0	Abn.nález vo vzorkách zo žen.pohl.org.:abn.hlad.enzýmov
Q89.9	Vrodená chyba,blížšie neurčená	R87.1	Abn.nález vo vzorkách zo žen.pohl.org.:abn.hlad.hormónov
Q99.2	Fragilný chromozóm X	R87.2	Abn.nález vo vzor.zo žen.pohl.org.abn.hlad.liek.,biol.akt.lát.
Q99.9	Chromozómová abnormalita,blížšie neurčená	R87.3	Abn.nález vo vzor.zo žen.pohl.org.abn.hlad.látok nemed.povahy
R18	Ascites	R87.4	Abn.nález vo vzorkách zo žen.pohl.org.:abn.imun.nález
R23.0	Cyanóza	R87.5	Abn.nález vo vzorkách zo žen.pohl.org.:abn.mikrob.nález
R23.1	Bledosť [pallor]	R87.7	Abn.nález vo vzorkách zo žen.pohl.org.:abn.hist.nález
R23.2	Sčervenenie	R87.8	Abn.nález vo vzorkách zo žen.pohl.org.:iný abn.nález
R41.1	Antegrádna amnézia	R87.9	Abn.nález vo vzorkách zo žen.pohl.org.:b.n.abn.nález
R41.2	Retrográdna amnézia	R89.0	Abn.nález vo vzorkách z i.org.,súst.a tkan.abn.hodn.enzým.
R41.3	Iná amnézia	R89.1	Abn.nález vo vzor.z iného org.,súst.a tkan:abn.hodn.hormón.
R41.8	Iné a bliž.neurč.subj.a obj.príz.porúch poznáv.funk.a vedomia	R89.2	Abn.nález vo vzor.z i.org.sús.tkan.abn.hod.liek,biol.akt.l.
R52.0	Akútna bolesť	R89.3	Abn.nález vo vzor.z i.org.,súst.a tkan.:abn.h.lát.nemed.p.
R52.1	Chronická neutíšiteľná bolesť	R89.4	Abn.nález vo vzorkách z iných org.,súst.a tkan.:abn.imun.nál.
R52.2	Iná chronická bolesť	R89.5	Abn.nález vo vzor.z i.org.súst.tkan.abn.mikrob.nález
R52.9	Bolesť,blížšie neurčená	R89.6	Abn.nález vo vzorkách z i.org.súst.tkan.abn.cytol.nález
R53	Malátnosť a únava	R89.7	Abn.nález vo vzorkách z i.org.súst.tkan.abn.hist.nález
R60.0	Lokalizovaný opuch	R89.8	Abn.nález vo vzorkách z i.org.sústav,tkan.iný abn.nález
R60.1	Generalizovaný opuch	R89.9	Abn.nález vo vzorkách z iných org.sústav,tkan.b.n.abn.nál.
R60.9	Opuch,blížšie neurčený	R93.8	Abnorm.nález pri dg.zobrazení iných bl.urč.telových štruktúr
R64	Kachexia (vycivenosť)	Z04.0	Krvné testy na alkohol a návykové látky
R68.0	Hypotermia nesúvisiaca s nízkou teplotou prostredia	Z04.4	Vyš.a pozorovanie po údajnom znásil.a pokuse o znásil.
R68.1	Nešpecifické príz.charakter.pre dojčenský vek	Z04.6	Vše.psych.vyš.,vyžiadané úradne
R68.8	Iné celkové subj.a obj.príz.naky,b.u.	Z41.0	Transplantácia vliavov
R70.0	Zrýchlená sedimentácia erytrocytov	Z41.3	Prepichnutie uší
R70.1	Abnormálna viskozita plazmy	Z48.8	Iná bliž.ur.následná chir.starostlivosť
R74.0	Zvýšená aktivita aminotferáz a LDH v krvnom sére	Z48.9	Následná chir.starostlivosť, b.n.
R74.8	Abnormálna aktivita iných enzýmov v krvnom sére	Z51.4	Príprava pred následnou liečbou, nezatriedená inde
R74.9	Abnormál.aktivita bliž.neurč.enzýmov v krvnom sére	Z51.83	Opioidová substitúcia
R78.1	Nález opiátov v krvi	Z51.88	Iná bližšie určená lekárska starostlivosť
R78.2	Nález kokáinu v krvi	Z51.9	Zdravotná starostlivosť, bližšie neurčená
R78.3	Nález halucinogénu v krvi	Z53.0	Neuskutočnenie výkonu pre kontraindikáciu
R78.4	Nález iných liekov a látok s možnosťou závislosti	Z53.1	Neuskutoč.výk.z rozhod.pac.pre nábož.dôvody a skup.nátlak
R78.5	Nález psychotropnej látky v krvi	Z53.2	Neuskutoč.výk.z rozhod.pac.a pre iné a bliž.neu.príčiny
R78.6	Nález steroidovej látky v krvi	Z53.8	Neuskutočnenie výkonu pre iné príčiny
R78.7	Nález abnormálnej koncentrácie ťažkého kovu v krvi	Z53.9	Neuskutočnenie výkonu pre bližšie neurčenú príčinu
R78.8	Nález i.bliž.urč.látky,ktorá sa norm.v krvi nenachádza	Z91.2	Nedostatočná osobná hygiena v osobnej anamnéze
R78.9	Nález bliž.neurč.látky,ktorá sa norm.v krvi nenachádza	Z91.3	Nezdravý spánkový cyklus v osobnej anamnéze
R79.0	Abnormálna koncentrácia minerálov v krvnom sére	Z91.4	Psychická trauma v osob.anam.,n.i.
R79.8	Iné bliž.urč.abnormál.nálezy v chem.zložení krvi	Z91.5	Samopoškodenie v osobnej anamnéze
R79.9	Abnormál.nález v chemickom zložení krvi,b.n.	Z91.6	Iná fyzická trauma v osobnej anamnéze
R82.1	Myoglobinúria	Z92.0	Antikoncepcia v osobnej anamnéze
R82.6	Abnormál.koncelk.látky prevaž.nemedic.pöv.v moči	Z92.5	Rehabilitačné opatrenia v osobnej anamnéze
R84.0	Abn.nál.vo vzor.z dých.org.a hrudníka:abn.hodnota enzým.	Z97.0	Stav po implantácii umelého oka
R84.1	Abn.nález vo vzor.z dých.org.a hrudníka:abn.hodnota hormón.	Z97.2	Stav po implant.zubnej protetckej pom.(kompl./čiasť.)
R84.2	Abn.nález vo vz.z dých.org.a hrud.:abn.hodn.liek.biol.akt.lát.	Z97.3	Prítomnosť okuliarov a kontaktných šošoviek
R84.3	Abn.nález vo vzor.z dých.org.a hrudníka:abn.h.lát.nemed.p.	Z97.4	Prítomnosť vonkajšej načúvacej pomôcky
R84.4	Abn.nález vo vzor.z dých.org.a hrudníka:abn.imun.nál.	Z97.5	Stav po implant.(vnútromater.)antikoncep.telieska
R84.5	Abn.nález vo vzor.z dých.org.a hrudníka:abn.mikrob.nál.		

ADRG Z66**Príprava žijúceho darcu k darcovstvu**

HDg v tabuľke Z66-1

DRG Z66Z**Príprava žijúceho darcu k darcovstvu****Hlavná diagnóza Z66-1**

Z00.5 Vyšetrenie potenciálneho darcu orgánov a tkanív

Funkcia

OP-výkony nesúvisiace s HDg

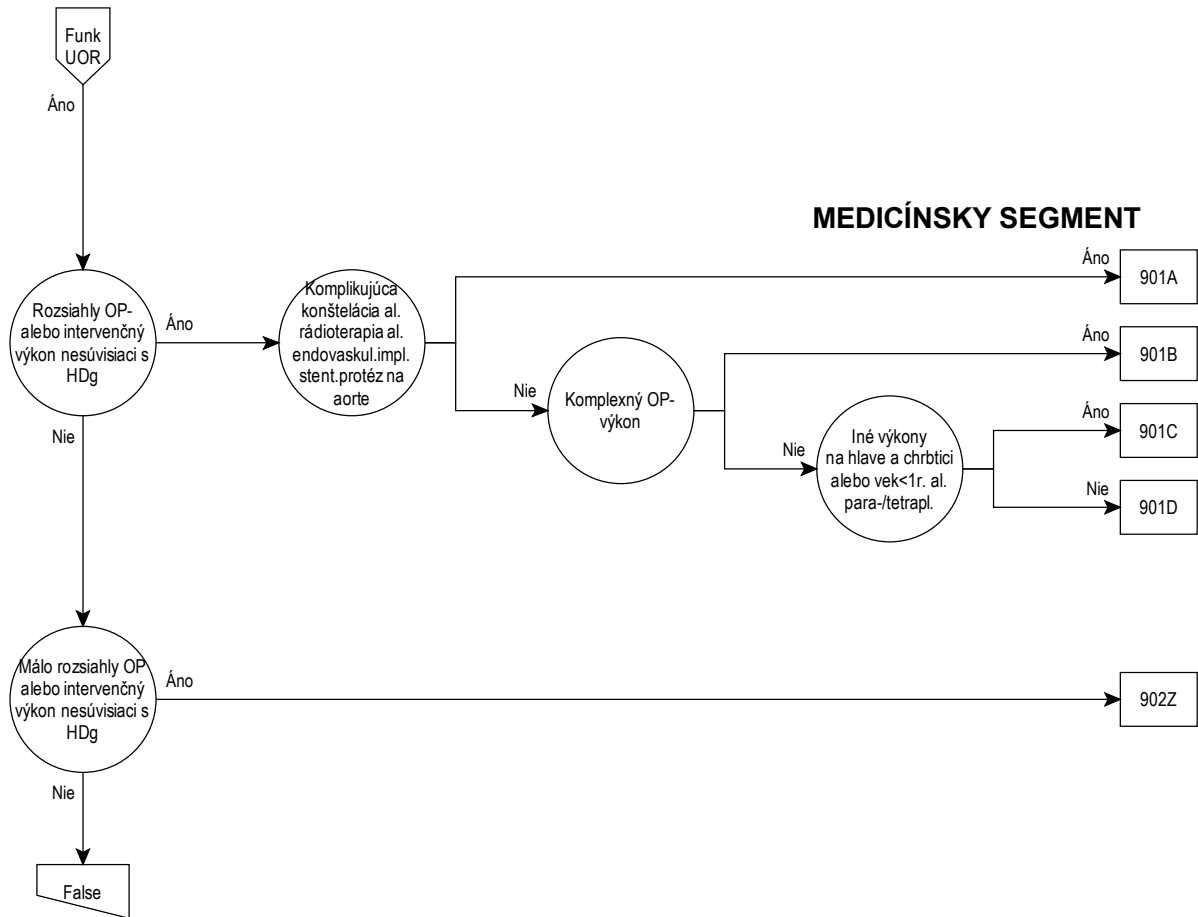

Fkt
NOP

OP-výkony nesúvisiace s HDg

OP-výkony nesúvisiace s HDg

ADRG 901 Rozsiahly OP alebo intervenčný výkon bez súvislosti s hlavnou diagnózou

Každý OP-výk. okrem tabuľka 901-2 a každý OP-výk. okrem tabuľka 901-3

DRG 901A Rozsiahly OP alebo intervenčný výkon bez súvislosti s hlavnou diagnózou s komplikujúcou konšteláciou alebo rádioterapiou alebo endovaskulárnou implantáciou stentových protéz na aorte

Komplikujúce konštelácie I alebo výk. v tabuľke 901-3 alebo výk. v tabuľke 901-4

DRG 901B Rozsiahly OP alebo intervenčný výkon bez súvislosti s hlavnou diagnózou bez komplikujúcej konštelácie, bez rádioterapie, bez endovaskulárnej implantácie stentových protéz na aorte, s komplexným OP výkonom

Komplexné OP-výkony

DRG 901C Rozsiahly OP alebo intervenčný výkon bez súvislosti s hlavnou diagnózou bez komplikujúcej konštelácie, bez rádioterapie, bez komplexného OP výkonu, s inými výkonmi na hlave a chrbtici, vek < 1 rok alebo pri para / tetraplégii

Výk. v tabuľke 901-5 alebo Vek < 1 r. alebo diagnóza v tabuľke 901-1

DRG 901D Rozsiahly OP alebo intervenčný výkon bez súvislosti s hlavnou diagnózou bez komplikujúcej konštelácie, bez rádioterapie, bez komplexného OP výkonu, bez iných výkonov na hlave a chrbtici, vek > 0 rokov, okrem pri para / tetraplégii**Diagnóza 901-1**

G04.1	Tropická spastická paraplégia	G82.42	Spast.tetrap.a tetrapl.chron.komplet.prieč.poš.miechy
G82.02	Chabá parapar.a parapl.,chron.komplet.prieč.pošk.miechy	G82.43	Spast.tetrap.a tetrapl.chron.nekomplet.prieč.poš.miechy
G82.03	Chabá parapar.a parapl.,chron.nekomplet.prieč.pošk.miechy	G82.49	Spastická tetraparéza a tetraplégia,bližš.neurč.
G82.09	Chabá paraparéza a paraplégia,bližšie neurčená	G82.52	Tetrapar.a tetrapl.b.n.chron.komplet.prieč.poš.miechy
G82.12	Spast.parapar.a parapl.,chron.komplet.prieč.pošk.miechy	G82.53	Tetrapar.a tetrapl.b.n.chron.nekomplet.prieč.poš.miechy
G82.13	Spast.parapar.a parapl.,chron.nekomplet.prieč.pošk.miechy	G82.59	Tetraparéza a tetraplégia, bližšie neurčená
G82.19	Spastická paraparéza a paraplégia,bližšie neurčená	G95.1	Cievna myelopatia
G82.22	Parapar.a parapl.bliž.neu.chron.komplet.prieč.poš.miechy	G95.2	Kompresia miechy,bližšie neurčená
G82.23	Parapar.a parapl.bliž.neu.chron.nekomplet.prieč.poš.miechy	G95.80	Obrna moč.mechúcha pri poškodení horného motoneurónu
G82.29	Paraparéza a paraplégia,bližšie neurčená	G95.81	Obrna moč mechúra pri poškodení dolného motoneurónu
G82.32	Chabá tetrap.a tetrapl.chron.komplet.prieč.poš.miechy	G95.88	Iná choroba miechy,bližšie určená
G82.33	Chabá tetrap.a tetrapl.chron.nekomplet.prieč.poš.miechy	G95.9	Choroba miechy,bližšie neurčená
G82.39	Chabá tetraparéza a tetraplégia, bližšie neurčená	P11.51	Pôrodné poran.chrbtice a miechy s chron.ochnutím

Výkon 901-2

12m11.0↔	Perkut.(ihl.)biopsia lymf.uzlín krku	12q11.1	Biopsia endometria bez incízie, aspiračná kyretáž
12m11.1↔	Perkut.(ihl.)biopsia suprakl.lymf.uzlín(Virchow u)	12q11.2	Biopsia endometria bez incízie, frakcion.kyretáž
12m11.2↔	Perkut.(ihl.)biopsia axilárnych lymf.uzlín	12q11.x	Biopsia endometria bez incízie, ostatné
12m11.3	Perkut.(ihl.)biopsia mediastinál.lymf.uzlín	12q12.0	Biopsia krčka maternice bez incízie,abrázia
12m11.4	Perkut.(ihl.)biopsia paraaortál.lymf.uzlín	12q12.x	Biopsia krčka maternice bez incízie,ostatné
12m11.5↔	Perkut.(ihl.)biopsia iliakálnych lymf.uzlín	12t00.7↔	Artroskopická biopsia kolenného kĺbu
12m11.6↔	Perkut.(ihl.)biopsia lymf.uzlín panvy	12t21.b	Perkut.biopsia s použ.zobr.m. v obl. burzy
12m11.7↔	Perkut.(ihl.)biopsia inguinál.lymf.uzlín	13c00↔	Biopsia s incíziou očného viečka
12m1x↔	Perkut.(ihl.)biops.lymf.u.slez.a týmusu,ostatné	13c14↔	Biopsia s incíziou šošovky
12m21.0↔	Perk.(ihl.)biopsia LU krku s použ.zobr.met.	13c15↔	Biopsia s incíziou sietnice
12m21.1↔	Perk.(ihl.)biopsia suprakl.LU(Virchow u.)s použ.zobr.met.	13c16↔	Biopsia s incíziou chorioidei
12m21.2↔	Perk.(ihl.)biopsia axilár.LU s použ.zobr.met.	13h10.0	Biopsia s incíziou supraglottis
12m21.3	Perk.(ihl.)biopsia mediastin.LU s použ.zobr.met.	13h10.1	Biopsia s incíziou glottis
12m21.4	Perk.(ihl.)biopsia paraaortál.LU s použ.zobr.met.	13h10.2	Biopsia s incíziou subglottis
12m21.5↔	Perk.(ihl.)biopsia iliakál.LU s použ.zobr.met.	13h10.x	Biopsia s incíziou ostatných častí hrtana
12m21.6↔	Perk.(ihl.)biopsia LU panvy s použ.zobr.met.	13k02.8	Biopsia s incíziou ostatných orgánov hrudníka
12m21.7↔	Perk.(ihl.)biopsia inguin.LU s použ.zobr.met.	13k02.9	Biopsia s incíziou ostatných orgánov brucha
12m2x↔	Perk.(ihl.)biops.LU,slez.týmusu zobr.met.,ostatné	13k02.x	Biopsia s incíziou ostatných orgánov
12o01.2	Transuretrálna biopsia močového mechúra	13m10.0↔	Biopsia s incíziou cervikál.lymfatických uzlín
12q11.0	Biopsia endometria bez incízie, dg.mikrokyretáž	13m10.1↔	Biopsia s incíziou supraklavikul.lymfatických uzlín

13m10.2↔	Biopsia s incíziou axilár.lymfatických uzlín	5a50h.61	Operácia pre syndróm Guyonovho tunela
13m10.3	Biopsia s incíziou mediastinál.lymfatických uzlín	5a50h.63	OP pre sy.kubitál.tunela s dekompresiou nervu
13m10.4	Biopsia s incíziou paraaortál.lymfatických uzlín	5a50h.64	OP pre sy.kubitál. tunela s transpozíciou nervu
13m10.5↔	Biopsia s incíziou iliakál.lymfatických uzlín	5a50h.6x	Operácia pre úžinový syndróm na HK, iný
13m10.6↔	Biopsia s incíziou inguinál.lymfatických uzlín	5a50h.7	OP pre poúraz.stavy perifér.nervu na HK
13m10.7↔	Biopsia s incíziou lymfatických uzlín panvy	5a50h.8	OP pre pozápal.stavy perifér.nervu na HK
13m10.x↔	Biopsia s incíziou ostatných lymfatických uzlín	5a50h.9	Operácia pre úžinový syndróm na dolnej končatine
13p01.0	Biopsia s incíziou glans penis	5a50h.a	OP pre poúraz.stavy perifér.nervu na DK
13p01.1	Biopsia s incíziou tela penisu	5a50h.b	OP pre pozápal.stavy perifér.nervu na DK
13q01.2	Biopsia s incíziou krčka maternice	5a50j	Operácia pre pronátorový syndróm
13q02	Biopsia s incíziou pošvy	5a50k	Dekompresia nervového plexu
13q03	Biopsia s incíziou vulvy	5a50l	Explorácia intradurál.časti brach.plexu zadným prístupom
13q04	Biopsia s incíziou ženského perinea	5a50m	Explorácia extradurálnej časti brachiálneho plexu
13t10.0	Biopsia s incíziou svalov a mäkk.tkanív v obl.krku	5a50n	Skalenotóm/dekompres.brach.plexu p.sy.hor.hrud.apertúry
13t10.1↔	Biopsia s incíziou svalov a mäkk.tkanív v obl.ramena	5a50o	Dekompresia periférneho nervu transkutánna
13t10.2↔	Biopsia s incíz.svalov a mäkk.tkanív v obl.ramena a lakťa	5a50r	Endoskopická dekompresia kanála n.II
13t10.3↔	Biopsia s incíz.svalov a mäkk.tkanív v obl.predlaktia a ruky	5c110↔	Parciálna excízia chorého tkaniva sliznej žlázy
13t10.4	Biopsia s incíziou svalov a mäkk.tkanív v obl.trupu	5c111↔	Kompletná excízia chorého tkaniva a sliznej žlázy
13t10.5↔	Biopsia s incíziou svalov a mäkk.tkanív v obl.stehna	5c210.0↔	Povrch.excízia chor.tk.oč.viečka bez zasiahn. okraja viečka
13t10.6↔	Biopsia s incíziou svalov a mäkk.tkanív v obl.predkolenia	5c210.1↔	Povrch.exc.chor.tk.oč. viečka so zasiahn. okraja viečka
13t10.7↔	Biopsia s incíziou svalov a mäkk.tkanív v obl.nohy	5c220.0↔	Tarsorhafia bez excízie okraja viečka
13t10.x↔	Biopsia s incíziou ostat.svalov a mäkk.tkanív	5c220.1↔	Tarsorhafia s excíziou okraja viečka
13t30.b	Biopsia s incíz.v obl.inej burzy	5c221↔	Mediálna kantopexia
13x01	Biopsia s incíziou ostat.orgánov krku	5c222↔	Laterálna kantopexia
14n30	Diagnostická laparoscopia	5c224.0↔	Korekčná operácia v oblasti epikantu,Y-V plastika
14t30.7↔	Dg peroperač.ASK kolenného kĺbu	5c224.1↔	Korekčná operácia v oblasti epikantu,dvojité Z-plastika
31314.9	Endosonografia brucha, laparoskopická sonografia	5c224.x↔	Korekčná operácia v oblasti epikantu,ostatné
5a132.7	Mikrovaskulár.dekompresia n.VII. v zad.jame lebečnej	5c225↔	Otvorenie tarsorhafie
5a132.8	Mikrovaskulár.dekompresia n.VIII. v zad.jame lebečnej	5c233↔	Korekč.OP entropia a extropia pom.retraktorov oč.viečok
5a132.9	Mikrovaskulár.dekompresia n.IX. v zad.jame lebečnej	5c236↔	Kor.OP entropia a extropia repozíciou pred.lam.viečka
5a400	Denervácia periférneho nervu	5c242↔	Resekcia levatora aponeurózy pri blefaroptóze
5a401	Excízia lézie periférneho nervu:pri rekonštrukcii	5c243↔	Inzercia levatora pri blefaroptóze
5a40c.3	Resekcia schwanómu n. III.extrakraniálne cez labyrint	5c250.0↔	Uzáv.povrch.defektov oč.viečka sutúrou bez zasiah.okr.viečka
5a40c.4	Resekcia schwanómu n. IV.extrakraniálne cez labyrint	5c250.1↔	Uzáv.povrch.defektov oč.viečka sutúrou so zasiah.okraja vieč
5a40c.5	Resekcia schwanómu n. V.extrakraniálne cez labyrint	5c251.0↔	Uzáver hlb.defekt.oč.viečka sutúrou b.zasiah.okraja viečka
5a40c.6	Resekcia schwanómu n. VI.extrakraniálne cez labyrint	5c251.1↔	Uzáver hlb.defekt.oč.viečka sutúrou so zasiah.okraja viečka
5a40c.7	Resekcia schwanómu n. VII.extrakraniálne cez labyrint	5c252↔	Sutúra avulzie očného viečka
5a40c.9	Resekcia schwanómu n. IX.extrakraniálne cez labyrint	5c25x↔	Sutúra očného viečka, ostatné
5a40c.a	Resekcia schwanómu n. X.extrakraniálne cez labyrint	5c262.4↔	Iná rekonštr.očných viečok:transplant.aloplastickým mat.
5a40c.b	Resekcia schwanómu n. XI.extrakraniálne cez labyrint	5c265.0↔	Rekonštrukcia uhla očného viečka, mediálne
5a40c.c	Resekcia schwanómu n. XII.extrakraniálne cez labyrint	5c265.1↔	Rekonštrukcia uhla viečka, laterálne
5a40d.3	Resekcia schwanómu n. III.extrakraniál.retrosigmoidálne	5c266↔	Otvorenie očných viečok po ich rekonštrukcii
5a40d.4	Resekcia schwanómu n. IV.extrakraniál.retrosigmoidálne	5c26x↔	Iná rekonštrukcia očných viečok, ostatné
5a40d.5	Resekcia schwanómu n. V.extrakraniál.retrosigmoidálne	5c270↔	Elevácia obočia
5a40d.6	Resekcia schwanómu n. VI.extrakraniál.retrosigmoidálne	5c271↔	Blefaroplastika horného viečka
5a40d.7	Resekcia schwanómu n. VII.extrakraniál.retrosigmoidálne	5c272↔	Blefaroplastika dolného viečka
5a40d.9	Resekcia schwanómu n. IX.extrakraniál.retrosigmoidálne	5c273↔	Odstránenie tukového prolapsu orbity
5a40d.a	Resekcia schwanómu n. X.extrakraniál.retrosigmoidálne	5c281↔	Vertikálne predĺženie dolného viečka
5a40d.b	Resekcia schwanómu n. XI.extrakraniál.retrosigmoidálne	5c28x↔	Vertikálne predĺženie viečka,ostatné
5a40d.c	Resekcia schwanómu n. XII.extrakraniál.retrosigmoidálne	5c290↔	Fixácia závaží na očné viečku
5a40e.3	Resekcia schwanómu n. III.extrakraniál.kombinovane	5c491↔	Sutúra spojivky
5a40e.4	Resekcia schwanómu n. IV.extrakraniál.kombinovane	5c710↔	Laserová politúra vnútroočnej šošovky
5a40e.5	Resekcia schwanómu n. V.extrakraniál.kombinovane	5c711↔	Chirurgická kapsulotómia šošovky
5a40e.6	Resekcia schwanómu n. VI.extrakraniál.kombinovane	5c712↔	Kapsulotómia šošovky laserom
5a40e.7	Resekcia schwanómu n. VII.extrakraniál.kombinovane	5c713↔	Odsatie vyzrenej šošovky
5a40e.9	Resekcia schwanómu n. IX.extrakraniál.kombinovane	5c714.10↔	Chir.kapsulotómia sek.katarakty bez uvoľn.zrastov s dúhov.
5a40e.a	Resekcia schwanómu n. X.extrakraniál.kombinovane	5c714.11↔	Chir.kapsulotómia sek.katarakty s uvoľn.zrastov s dúhovkou
5a40e.b	Resekcia schwanómu n. XI.extrakraniál.kombinovane	5c714.20↔	Chir.kapsulotóm.sek.katar.via pars plana b.uvoľ.zrast.s dúh.
5a40e.c	Resekcia schwanómu n. XII.extrakraniál.kombinovane	5c714.21↔	Chir.kapsulotóm.sek.katar.via pars plana s uvoľn.zrast.s dúh.
5a40f.3	Resekcia schwanómu n. III.extrakran.stred.jamou	5c715.0↔	Chir.kapsulektómia sek.katar.bez uvoľn.zrast.s dúh.
5a40f.4	Resekcia schwanómu n. IV.extrakran.stred.jamou	5c715.1↔	Chir.kapsulektómia sek.katar.s uvoľn.zrastov s dúhovkou
5a40f.5	Resekcia schwanómu n. V.extrakran.stred.jamou	5c716.1↔	Chir.vyčistenie zad.púzdra sek.katar.s uvoľn.zrastov s dúh.
5a40f.6	Resekcia schwanómu n. VI.extrakran.stred.jamou	5c716.2↔	Chir.vyčist.zad.púzdra sek.katarakty,bez uvoľn.zrastov s dúh.
5a40f.7	Resekcia schwanómu n. VII.extrakran.stred.jamou	5c71x↔	Kapsulotomia šošovky,ostatné
5a40f.9	Resekcia schwanómu n. IX.extrakran.stred.jamou	5c720.0↔	Intrakapsul.extr.šoš:skléro-korneálne:bez imp.alopl.šoš.
5a40f.a	Resekcia schwanómu n. X.extrakran.stred.jamou	5c720.5↔	Intrak.ex.šoš:skléro-kor:zav.o pred.u.sa opier.šoš.pred.kom
5a40f.b	Resekcia schwanómu n. XI.extrakran.stred.jamou	5c720.6↔	Intrak.ex.šoš:skléro-kor:zaved.na dúh.fix.šoš.pred.komory
5a40f.c	Resekcia schwanómu n. XII.extrakran.stred.jamou	5c720.7↔	Intrakaps.ex.šoš:skléro-kor: zaved.inej.šoš.pred.kom.
5a40g	Transkutánna neurolyza nervov a nervových ganglií	5c720.8↔	Intrakapsul.extrak.šoš:skléro-kor:bez bliž.urč.
5a50g	Dekompresia,deliberácia a uvoľnenie zrastov perifér.nervu	5c720.a↔	Intrak.ex.šoš:sklerok:zav.na cps.fix.šoš.zad.k.,monofok.,i-o.š

5c720.b↔	Intrak.ex.šoš:skléro-kor:zav.na sulc.fix.š.zad.k.,monof.i-o.š	5c734.a↔	Vytl.j.š.a/al.aspir:korne:zav.cps.fix.š.zad.kom,monofok,i-o.š
5c720.c↔	Intrak.ex.šoš:sklerok:zav.na sklérú fix.š.zad.k,m-f,i-o.š	5c734.b↔	Vytl.j.š.a/al.aspir:korne:zav.sulc.fix.š.zad.kom,m-f,i-o.š
5c720.d↔	Intrak.ex.šoš:sklerok:zav.šoš.zad.kom.b.blížš.urč,m-f,i-o.š	5c734.c↔	Vytl.j.š.a/al.aspir:korne:zav.na sklérú.š.zad.kom,m-f,i-o.š
5c720.e↔	Intrak.ex.šoš:sklerok:zav.cps.fix.šoš.zad.kom,i-o(v.o.)šoš	5c734.d↔	Vytl.jadra.šoš.a/al.aspir:korneál:zav.š.zad.kom,m-f,i-o.š
5c720.f↔	Intrak.ex.šoš:skléro-kor:zav.sulc.fix.š.zad.kom,i-o.(v.o.)š	5c734.e↔	Vytl.j.š.a/al.aspir:korne:zav.cps.fix.š.zad.kom,osob.f.i-o.š
5c720.g↔	Intrak.ex.šoš:skléro-kor:zav.s.f.š.z.k.,i.o.(v.o.)šoš	5c734.f↔	Vytl.j.šoš/al.aspir:korne:zav.sulc.fix.š.zad.kom,intra-okul.šoš
5c720.h↔	Intrak.ex.šoš:sklerok:zav.šoš.zad.kom.b.blížš.u,i-o.(v.o.)š	5c734.g↔	Vytl.j.š.a/al.aspir:korne:zav.na sklérú fix.š.zad.kom,i-o.š
5c720.x↔	Intrakapsul.extrakcia.šoš:skléro-korneál:ost.	5c734.h↔	Vytl.j.š.a/al.aspir:korne:zav.šoš.zad.kom.b.blížš.urč,i-o.š
5c721.0↔	Intrakaps.extr.šošovky:korneálne:bez impl.aloplast.šoš.	5c734.x↔	Vytlač.jadra.šošovky a/al.aspirácia:korneálne:ost.
5c721.5↔	Intrak.ex.šoš:korneál:zav.uhol kom.sa opier.š.pred.kom.	5c735.0↔	Stekut.jadra.šoš.[f.emulzif]korneál:b.impl.alopl.šoš.
5c721.a↔	Intrak.ex.šoš:korneál:zav.cps.fix.š.zad.kom.,monofok.,i-o.š.	5c735.5↔	Stek.jadra.šoš.[f.ef.]korne:zav.o.uhol kom.opier.š.pred.kom.
5c721.b↔	Intrak.ex.šošovky:korneál:zav.sulc.fix.š.zad.kom.,m-f,i-o.šoš.	5c735.6↔	Stek.jadra.šoš.[f.ef.]korne:zav.iris fix.šoš.pred.komory
5c721.c↔	Intrak.ex.šoš:korneál:zav.sklérú fix.š.zad.kom,m-f,i-o.š	5c735.7↔	Stekutenie.jadra.šoš.[f.ef.]korne:zav.inej.šoš.pred.kom.
5c721.d↔	Intrak.ex.šoš:korneál:zav.š.zad.kom.b.blížš.u.,m-f,i-o.š.	5c735.8↔	Stek.jadra.šoš.[f.ef.]korne:zav.š.pred.kom,b.blížš.urč.
5c721.e↔	Intrakaps.ex.šoš:korneál:zav.cps.fix.š.zad.kom,intra-okul.š.	5c735.9↔	Stek.jadra.šoš.[f.emulzif.]korne:zav.viac.alopl.šoš.
5c721.f↔	Intrak.ex.šoš:korneál:zav.sulc.fix.š.zad.kom,i-o.š.	5c735.a↔	Stek.jadra.šoš.[f.ef.]korne:zav.š.do.púzdra,m-f,i-o.š.
5c721.g↔	Intrak.ex.šoš:korneál:zav.na sklérú fix.š.zad.kom,i-o.š.	5c735.b↔	Stek.jadra.šoš.[f.ef.]korne:zav.sulc.fix.š.zad.kom,m-f,i-o.š.
5c721.h↔	Intrak.ex.šoš:korneál:zav.šoš.zad.kom,osobit.f.intraokul.šoš	5c735.c↔	Stek.jadra.š.[f.ef.]korne:zav.na sklérú fix.š.zad.kom,m-f,i-o.š.
5c721.x↔	Intrakapsulárna extr.šoš:korneálne:ost.	5c735.d↔	Stek.jadra.š.[f.ef.]korne:zav.š.zad.kom.b.blížš.urč.,m-f,i-o.š.
5c72x.0↔	Ost.intrakapsulár. extr.šoš:bez impl.alopl.šoš.	5c735.e↔	Stek.jadra.š.[f.ef.]korne:zav.cps.fix.š.zad.kom,osob.f.i-o.š.
5c72x.5↔	Ost.intrak.ex.šoš:so zav.na uh.kom.sa opier.fix.šoš.pred.kom	5c735.f↔	Stek.jadra.š.[f.ef.]korne:zav.sulc.fix.š.zad.kom,intra-okul.š.
5c72x.6↔	Ost.intrak.ex.šoš:so zav.na iris fix.šoš.pred.kom.	5c735.g↔	Stek.jadra.š.[f.ef.]korne:zav.na sklérú fix.š.zad.kom,i-o.š.
5c72x.7↔	Ostatné intrak.ex.šoš:so zavedením inej.šošovky pred.kom.	5c735.h↔	Stek.jadra.š.[f.ef.]korne:zav.š.zad.kom.b.blížš.urč,i-o.š.
5c72x.8↔	Ost.intrak.ex.šoš:so zav.šoš.pred.kom.bez blížš.urč.	5c735.x↔	Stekut.jadra.šoš.[fakoemulzif.]korneálne:ost.
5c72x.9↔	Ost.intrak.ex.šoš:so zav.viac.aloplast.šoš.	5c73x.0↔	Ost.extrakaps.extrakcie.šoš.[ECCE]bez impl.alopl.šoš.
5c72x.a↔	Ost.intrak.ex.šoš:so zav.na kaps.fix.šoš.zad.k,m-f,i-o.š.	5c73x.5↔	Ost.extrak.ext.š.[ECCE]zav.o.komor.uhol sa opier.š.pred.kom
5c72x.b↔	Ost.intrak.ex.šoš:so zav.na sulc.fix.šoš.zad.k,m-f,i-o.š.	5c73x.6↔	Ost.extrak.e.š.[ECCE]zav.na iris fix.šoš.pred.kom.
5c72x.c↔	Ost.intrak.ex.šoš:so zav.na sklérú fix.šoš.z.k,monofok,i-o.š.	5c73x.7↔	Ost.extrak.e.š.[ECCE]so zaved.inej.šoš.pred.kom.
5c72x.d↔	Ost.intrak.ex.šoš:so zav.šoš.zad.kom.b.blížš.u.,m-f,i-o.š.	5c73x.8↔	Ost.extrakapsul.e.š.[ECCE]zav.cps.fix.š.zad.kom,b.blížš.urč.
5c72x.e↔	Ost.intrak.ex.šoš:so zav.na kaps.fix.šoš.zad.kom,i-o.š.	5c73x.9↔	Ost.extrakps.extr.šoš.[ECCE]zav.viac.aloplast.šoš.
5c72x.f↔	Ost.intrak.ex.šoš:zav.sulc.fix.š.zad.kom,osob.f.intra-ok.šoš.	5c73x.a↔	Ost.extrak.e.š.[ECCE]zav.na cps.fix.š.zad.kom,m-f,i-o.š
5c72x.g↔	Ost.intrak.ex.šoš:zav.na sklérú fix.šoš.zad.kom,i-o.š.	5c73x.b↔	Ost.extrak.e.š.[ECCE]zav.na sulc.fix.š.zad.kom,m-f,i-o.š.
5c72x.h↔	Ost.intrakapsul.ex.šoš:zav.i-o.š.b.blížš.u,osob.forma i.-o.š.	5c73x.c↔	Ost.extrak.e.š.[ECCE]zav.na sklérú fix.š.zad.k,monofok,i-o.š.
5c72x.x↔	Ostatné intrakapsulárne extrakcie.šošovky	5c73x.d↔	Ost.extrak.e.š.[ECCE]zav.šoš.zad.komory b.blížš.urč,m-f,i-o.š.
5c732.0↔	Vytlačenie.jadra.šoš.a/al.aspir:skléro-korn:b.impl.alopl.š.	5c73x.e↔	Ost.extrakaps.extrakcie.š.[ECCE]zav.cps.fix.š.zad.kom,i-o.š.
5c732.5↔	Vytl.jad.š.a/al.aspir:s-k:zav.o.kom.uh.opier.š.pred.kom.	5c73x.f↔	Ost.extrak.e.š.[ECCE]zav.na sulc.fix.š.zad.kom,i-o.š.
5c732.6↔	Vytl.jadra.š.a/al.aspir:s-k:p:zav.iris fix.š.pred.kom.	5c73x.g↔	Ost.extrak.e.š.[ECCE]zav.na sklérú fix.š.zad.k,intra-okul.š.
5c732.7↔	Vytl.jad.š.a/al.aspir:sklér-korne:zav.urč.šoš.pred.kom.	5c73x.h↔	Ost.extrak.e.š.[ECCE]zav.šoš.zad.kom,osob.f.intra-okul.š.
5c732.8↔	Vytl.jad.š.a/al.aspir:sklér-korne:zav.š.pred.kom,b.blížš.urč.	5c73x.x↔	Ost.extrakapsulárne extrakcie.šošovky [ECCE],ostatné
5c732.9↔	Vytl.jad.š.a/al.aspir:sklér-korn:zav.viac.alopl.š.	5c740.0↔	Extrakcie.šošoviek nad pars.plana:bez impl.alopl.šoš.
5c732.a↔	Vytl.jad.š.a/al.aspir:s-k:zav.cps.fix.š.zad.k.,monofok,i-o.š.	5c740.5↔	Extr.šoš.nad pars.plana:zav.o.kom.uhol sa opier.š.pred.kom.
5c732.b↔	Vytlač.jad.šoš.a/al.aspir:s-k:zav.sulc.fix.š.zad.k.,m-f,i-o.š.	5c740.6↔	Extr.š.nad pars.plana:zav.na iris fix.šoš.pred.kom.
5c732.c↔	Vytlač.jad.šoš.a/al.aspir:s-k:zav.na sklérú fix.š.zad.k,m-f,i-o.š	5c740.7↔	Extrakcie.š.nad pars.plana:zav.inej.šoš.pred.kom.
5c732.d↔	Vytl.jadra.š.a/al.aspir:s-k:zav.šoš.zad.kom,m-f,i-o.š.	5c740.8↔	Extr.š.nad pars.plana:zaved.šoš.pred.komory bez blížš.urč.
5c732.e↔	Vytl.jad.š.a/al.aspir:s-k:zav.sklérú fix.š.zad.kom.,i-o.š.	5c740.a↔	Extr.š.nad pars.plana:zav.na cps.fix.š.zad.kom,m-f,i-o.š.
5c732.f↔	Vytl.jad.š.a/al.aspir:s-k:zav.sulc.fix.š.zad.kom,intra-okul.šoš.	5c740.b↔	Extr.š.nad pars.plana:zav.na sulc.fix.š.zad.kom,m-f,i-o.š
5c732.g↔	Vytl.jad.š.a/al.aspir:s-k:zav.na sklérú fix.š.zad.k,intraokul.š.	5c740.c↔	Extr.š.nad pars.plana:zav.na sklérú fix.š.zad.kom,m-f,i-o.š.
5c732.h↔	Vytl.jad.š.a/al.aspir:s-k:zav.šoš.zad.kom,b.blížš.urč.	5c740.d↔	Extr.š.nad pars.plana:zav.š.zad.kom.b.blížš.urč,m-f,i-o.š.
5c732.x↔	Vytlač.jad.šoš.a/al.aspir:sklér-korne:ost.	5c740.e↔	Extr.š.nad pars.plana:zav.na cps.fix.š.zad.kom,intra-okul.š.
5c733.0↔	Stekutenie.jadra.šoš.[f.ef.]sklér-korn:b.impl.aloplast.š.	5c740.f↔	Ext.š.nad pars.plana:zav.na sulc.fix.š.zad.kom,i-o.š.
5c733.5↔	Stekutenie.j.šoš.[f.ef.]s-k:zav.o.kom.uhol opier.š.pred.kom.	5c740.g↔	Extr.š.nad pars.plana:zav.na sklérú fix.š.zad.kom,i-o.š.
5c733.6↔	Stekut.j.šoš.[f.ef.]sklér-korne:zav.iris fix.šoš.pred.kom.	5c740.h↔	Extr.š.nad pars.plana:zav.šoš.zad.kom.b.blížš.urč.,i-o.š.
5c733.7↔	Stekut.j.šošovky [f.ef.]s-k:p:zav.osob.šoš.pred.kom.	5c740.x↔	Extrakcie.šošoviek nad pars.plana,ostatné
5c733.8↔	Stekut.jadra.šoš.[f.ef.]s-k:zav.šoš.pred.kom,b.blížš.urč.	5c741.0↔	Extr.luxovanej.šoš.z.pred.kom:bez impl.aloplast.šoš.
5c733.9↔	Stekut.j.šoš.[fakoemulzif]s-k:zav.viac.alopl.šoš.	5c741.x↔	Extrakcia.lux.šoš.z.prednej.komory,ost.
5c733.a↔	Stekut.j.šoš.[f.ef.]s-k:zav.cps.fix.š.zad.kom,m-f,i-o.š.	5c742.0↔	Extr.lux.šoš.zo.sklovca:bez impl.alogén.šoš.
5c733.b↔	Stekut.jadra.šoš.[f.ef.]s-k:zav.sulc.fix.š.zad.kom,m-f,i-o.š.	5c742.5↔	Extr.lux.š.zo.sklovca:zav.o.kom.uhol sa opier.šoš.pred.kom.
5c733.c↔	Stekut.j.šoš.[f.ef.]s-k:zav.na sklérú fix.š.zad.kom,m-f,i-o.š.	5c742.6↔	Extr.luxov.šoš.zo.sklovca:zav.na iris fix.šoš.pred.kom.
5c733.d↔	Stek.j.šoš.[f.ef.]sklér-korn:zav.š.zad.kom.b.blížš.urč,m-f,i-o.š.	5c742.7↔	Extr.lux.šoš.zo.sklovca:zaved.inej.šoš.pred.kom.
5c733.e↔	Stekut.j.šoš.[f.ef.]s-k:zav.cps.fix.š.zad.kom,osob.forma i-o.š.	5c742.8↔	Extrakcia.lux.š.zo.sklovca:zav.š.pred.kom.bez blížš.urč.
5c733.f↔	Stekut.j.šoš.[f.ef.]s-k:zav.sulc.fix.š.zad.kom,intra-okul.š.	5c742.a↔	Extr.lux.šoš.zo.sklovca:zav.cps.fix.šoš.zad.k,m-f,intra-okul.š
5c733.g↔	Stek.jadra.šoš.[f.ef.]s-k:zav.na sklérú fix.š.zad.k,i-o.š.	5c742.b↔	Extr.lux.š.zo.sklovca:zav.na sulc.fix.šoš.zad.k,m-f,i-o.š
5c733.h↔	Stek.j.šoš.[f.ef.]s-k:zav.šoš.zad.kom.b.blížš.urč.intra-okul.š.	5c742.c↔	Extr.lux.š.zo.sklovca:zav.na sklérú fix.š.zad.k,monofok,i-o.š.
5c733.x↔	Stekutenie.jadra.šoš.[f.ef.]sklér-korneál:ost.	5c742.d↔	Extr.lux.š.zo.sklovca:zav.šoš.zad.kom.b.blížš.urč.,m-f,i-o.š.
5c734.0↔	Vytlač.jadra.šoš.a/al.aspir:korneál:b.impl.alopl.šoš.	5c742.e↔	Extr.lux.š.zo.sklovca:zaved.na cps.fix.š.zad.kom,i-o.š.
5c734.5↔	Vytl.j.š.a/al.-aspir:korne:zav.o.uhol kom.sa opier.š.pred.kom	5c742.f↔	Extr.lux.š.zo.sklovca:zav.na sulc.fix.š.zad.kom,i-o.š.
5c734.6↔	Vytl.jadra.š.a/al.aspir:korneál:zav.iris fix.šoš.prednej.kom.	5c742.g↔	Extr.lux.šo.zo.sklovca:zav.na sklérú fix.š.zad.kom,i-o.š.
5c734.7↔	Vytlač.j.š.a/al.aspir:korneál:zav.osobit.šoš.pred.kom.	5c742.h↔	Extr.lux.š.zo.sklovca:zav.š.zad.kom.b.blížš.urč.,i-o.š.
5c734.8↔	Vytlač.j.š.a/al.aspir:korne:zav.šoš.pred.kom.b.blížš.urč.	5c742.x↔	Iné extr.šoš:odstr.lux.šoš.zo.skl.ost.
5c734.9↔	Vytl.jadra.šoš.a/al.aspir:korneál:zaved.viac.alopl.šoš.	5c74x.0↔	Iné ost.extrakcie.šošoviek:bez impl.alopl.šoš.

5c74x.5↔	Iné ost.extr.šoš.zaved.o komor.uhol sa opier.šoš.pred.kom.	5c874.0↔	Pars pl.vitrekt.rozt.ele.odst.subre.mem,ods.m.sp.odchlip.s.
5c74x.6↔	Iné ost.extrakcie šošoviek:zaved.na iris fix.šoš.pred.kom.	5c874.1↔	Pars pl.vitrekt:vzduch:odst.subre.mem,ods.m.sp.odchlip.s.
5c74x.7↔	Iné ost.extrakcie šošoviek:zav.inej šoš.pred.kom.	5c874.2↔	Pars pl.vitrekt:i.plyn:odst.subre.mem,ods.m.sp.odchlip.siet.
5c74x.8↔	Iné ost.extr.šoš:zav.inej šoš.pred.kom.bez bližš.urč.	5c874.3↔	Pars pl.vitrekt:impl.sil.o.odst.subre.mem,ods.m.sp.odch.s.
5c74x.9↔	Iné ost.extrakcie šošoviek:zav.viac.aloplast.šoš.	5c874.4↔	Pars pl.vitrekt:v/n.sil.ol:odst.subre.mem,ods.m.sp.odch.s.
5c74x.a↔	Iné ost.extrakcie šoš:zav.na cps.fix.šoš.zad.kom.	5c874.5↔	Pars pl.vitrekt:odst.sil.ol:s odst.subre.m,ods.m.sp.odch.s.
5c74x.b↔	Iné ost.extrakcie šoš:zav.na sulc.fix.š.zad.kom,m-f,i-o.š.	5c874.6↔	Pars pl.vitrekt:medik.:s odst.subre.mem,ods.m.sp.odchlip.s.
5c74x.c↔	Iné ost.extr.šoš:zav.na sklérú fix.š.zad.kom,m-f,i-o.š.	5c874.x↔	Pars pla.vitrekt:s ods.subre.mem:ods.m.sp.ods.odchlip.siet:ost
5c74x.d↔	Iné ost.extr.šoš:zav.š.zad.kom.bez bližš.urč.,m-f,i-o.š.	5c87x.0↔	Iná pars plana vitrektómia roztok.elektrolytu
5c74x.e↔	Iné ost.ex.š:zav.na cps.fix.š.zad.kom,osob.f.intra-okul.š.	5c87x.1↔	Iná pars plana vitrektómia vzduch.
5c74x.f↔	Iné ost.extr.šošoviek:zav.na sulcus fix.š.zad.kom,i-o.š.	5c87x.2↔	Iná pars plana vitrektómia inými plynmi
5c74x.g↔	Iné ost.extr.šoš:zav.na sklérú fix.š.zad.kom,i-o.š	5c87x.3↔	Iná pars plana vitrektómia impl.silik.oleja
5c74x.h↔	Iné ost.extr.šoš:zav.š.zad.kom.b.bližš.urč.,i-o.š.	5c87x.4↔	Iná pars plana vitrektómia vým/naplnením silik.oleja
5c74x.x↔	Iné ostatné ekstrakcie šošoviek,ost.	5c87x.5↔	Iná pars plana vitrektómia odstr.silik.oleja
5c760↔	Revízia aloplastickej šošovky prednej komory	5c87x.6↔	Iná pars plana vitrektómia apl.medikamentov
5c761↔	Revízia aloplastickej šošovky zadnej komory	5c87x.x↔	Iná pars plana vitrektómia,ostatné
5c762↔	Odstránenie aloplastickej šošovky prednej komory	5c880.0↔	Predná vitrekt.rozt.elektrolyt.cez iný príst.ako pars pl.
5c763↔	Odstránenie aloplastickej šošovky zadnej komory	5c880.5↔	Predná vitrekt.odstr.silikón.ol.cez i.prístup ako pars pl.
5c76x↔	Revízia a odstránenie aloplastickej šošovky,ostatné	5c880.6↔	Pred.vitrektómia apl.medikament.cez i.prístup ako pars pl.
5c790↔	Zavedenie kapsulu vystužujúceho prstenca na šošovke	5c880.x↔	Predná vitrektómia cez iný prístup ako pars plana, ostatné
5c79x↔	Iné operácie na šošovke,ostatné	5c881.0↔	Znesenie prolapsu sklovca roztokom elektrolytu
5c848.1↔	Deštr.chor.tk.na siet.[ret.]a cie.v.[ch.]brachyt.gama-žiar.	5c881.5↔	Znesenie prolapsu sklovca odstr.silikón.oleja
5c848.x↔	Deštr.ch.tk.na siet.[ret.]a cie.v.[chor.]brach.aplik.žiar.:ost.	5c881.6↔	Znesenie prolapsu sklovca medikamentmi
5c849↔	Transsklerálna kryopexia sietnice	5c881.x↔	Znesenie prolapsu sklovca, ostatné
5c84a↔	Rádioterapia očnej gule rádionuklid.implantátmi	5c882.0↔	Odstránenie pruhov v sklovci roztokom elektrolytov
5c84b↔	Transsklerálna brachyterapia	5c882.5↔	Odstránenie pruhov v sklovci odstr.silikón.oleja
5c850↔	Retinotómia	5c882.6↔	Odstránenie pruhov v sklovci medikamentmi
5c851↔	Retinektómia	5c882.x↔	Odstránenie pruhov v sklovci, ostatné
5c852↔	Transpl.sietnice[ret.]alebo transpl.bunie sietnice[ret.]	5c883↔	Oddelenie zadnej membrány sklovca laserom
5c853↔	Rotácia sietnice [retiny]	5c88x↔	Vitrekt.iným príst.a iné OP.na corp.vit:ost.
5c855↔	Fix.značkovacích platničiek sietnice pre rádioterapiu	5c990.1↔	Excízia chorého tkaniva n.II.
5c857↔	Korekcia polohy aplikátora žiarenia na sietnici	5c990.2↔	OP na n.II. (nervus opticus),ostatné
5c860↔	Subretinálna laváž na cievnatke [choirioideae]	5c993↔	Vloženie intraokulárneho nosiča medikamentov
5c861↔	Excízia subretinál.tkaniva na cievnatke [choirioideae]	5c995↔	Prechodné zvýšenie intraokulárneho tlaku
5c862.0↔	Blok.excízia na cievnatke[choiroid.]jsk sklérú v plnej hrúbke	5d300.30	Transmyring.drenáž so zaved.ventiláč.trubičky
5c862.1↔	Blok.excíz.na cievnatke[choiroid.]s lamelár.krytom skléry	5f100	Excízia lézie vonkajšieho nosa
5c863↔	Transplant.cievnatky [choirioideae] a pigment.epitelu	5f101	Excízia lézie nosovej dutiny
5c86x↔	Iné OP na cievnatke [choirioideae]:ostat.	5f102	Resekcia rinofýmy
5c870.0↔	Predná vitrektómia roztokom elektrolyt. cez pars pl.	5f103	Exstirpácia solitárneho polypu z nosa
5c870.1↔	Predná vitrekt.vzduchom cez pars plana	5f104	Exstirpácia nosových polypov endoskopicky
5c870.2↔	Predná vitrekt.inými plynmi cez pars plana	5f105	Exstirpácia papilómu nosa
5c870.3↔	Predná vitrekt.impl.silikón.oleja cez pars plana	5f106	Endoskop.endonazál.resekcia nádoru nosa
5c870.4↔	Predná vitrekt.vým./napln.silikón.oleja cez pars pl.	5f107	Extrakcia penetrujúceho cudz.telesa z nosa
5c870.5↔	Predná vitrekt.odstr.silikón.o.cez pars pl.	5f108	Disekcia synechií nosovej dutiny
5c870.6↔	Predná vitrekt.apl.medikament.cez pars plana	5f109	Resek.nádoru vonk.nosa primár.zošíťím
5c870.x↔	Predná vitrekt.cez pars plana,ost.	5f10a.0	Resek.nádoru vonk.nosa s lalokovou plastikou
5c871.0↔	Pars plana vitrekt.roz.elektrol.bez chir.manipul.siet.	5f10a.1	Resek.nádoru vonk.nosa s plastikou voľným lalokom
5c871.1↔	Pars plana vitrekt.vzduch.bez chir.manipul.siet.	5f110	Rekonštr.defektu vonk.nosa otočným lalokom
5c871.2↔	Pars plana vitrekt.inými plynmi bez chir.manip.siet.	5f111	Vytvorenie nosa lokálnymi lalokmi
5c871.3↔	Pars plana vitrekt.impl.sil.ol.bez chir.manip.siet.	5f112.0	Rekonštrukcia nosa:vzdialenými lalokmi
5c871.4↔	Pars plana vitrekt.vým./napl.silik.ol.bez chir.manip.siet	5f112.1	Rekonštrukcia nosa mikrovaskulárnymi lalokmi
5c871.5↔	Pars plana vitrekt.odstr.sil.ol.bez chir.manip.siet.	5f113	Korekcia skeletu rázštepového nosa
5c871.6↔	Pars plana vitrekt.apl.medik.bez chir.manip.siet.	5f114	Korekcia mäkkých častí rázštepového nosa
5c871.x↔	Pars plana vitrekt.bez chir.manipul.siet.,ost.	5f115↔	Korekcia nozdier rázštepového nosa
5c872.0↔	Pars plana vitrekt.roz.elekt.s odstr.epiretinál.membr.	5f116	Operácia vrod.stenózy apertúra piriformis
5c872.1↔	Pars plana vitrekt.vzduch.s odstr.epiretin.membr.	5f117	Otvorenie choanálnej atérie
5c872.2↔	Pars plana vitrekt.inými plynmi s odstr.epiret.membr.	5f118↔	Korekcia stenózy nosového vchodu
5c872.3↔	Pars plana vitrekt.impl.sil.ol.s odstr.epiret.membr.	5f119.1	Korekcia nosového krídla excíziou kože
5c872.4↔	Pars plana vitrekt.vým./napl.sil.ol.s odstr.epiret.membr.	5f119.x	Korekcia nosového krídla iným spôsobom
5c872.5↔	Pars plana vitrekt.odstr.sil.ol.s odstr.epiret.membr.	5f11b.0↔	Korek.poklesnut.a deformov.nos.krídla pom.kost.štepú
5c872.6↔	Pars plana vitrekt.apl.medik.s odstr.epiret.membr	5f11b.1↔	Korek.poklesnut.a deformov.nos.krídla pom.allomateriálu
5c872.x↔	Pars plana vitrekt.s odstr.epiret.membr.,ost.	5f11c.0	Sek.korek.krídla nosa/spod.nosa po rázšt:s pou.kost.štepú
5c873.0↔	Pars plana vitrekt.roztok.elekt.s odstr.subretin.membr.	5f11c.1	Sekund.korek.krídla nosa/spod.nosa po rázšt:s pou.allomat.
5c873.1↔	Pars plana vitrekt.vzduch.s odstr.subret.membr.	5f11e	Korekcia nosovej chlopne
5c873.2↔	Pars plana vitrekt.inými plynmi s odstr.subret.membr.	5f195	Incizia abscesu nosa
5c873.3↔	Pars plana vitrekt.impl.silik.ol.s odstr.subret.membr.	5f197.1↔	Endoskop.turbinoplastika
5c873.4↔	Pars plana vitrekt.vým./napl.silik.ol.s odstr.subretin.membr.	5f197.x	Turbinoplastika, iná
5c873.5↔	Pars plana vitrekt.odstr.silik.ol.s odstr.subret.membr.	5f200	Septorinoplastika
5c873.6↔	Pars plana vitrekt.apl.medik.s odst.subret.membr.	5f201	Septorinoplastika otvoreným prístupom
5c873.x↔	Pars plana vitrekt.s odstr.subret.membr.,ost.	5f202	Revízia po septorhinoplastike

5f203	Resekcia hrany/trňa nos.septa endoskopicky	5n115.2	Lok.esk.deštruk.ch.zmen.žalúdoč.tk.termokoaguláciou
5f204	Extrakorporálna rekonštrukcia nosového septa	5n115.3	Lok.esk.deštruk.ch.zmen.žalúdoč.tk.kryokoaguláciou
5f205	Septoplastika podľa Cottleho	5n210	Lokálna excízia na ten.čreve intraluminárných membrán
5f206	Revízia po septoplastike	5n211.0	Lokálna excízia na tenkom čreve:lpt.
5f207.1	Uzáver perforácie nosového septa implantátom	5n211.2	Lokálna excízia na tenkom čreve:lsk.
5f207.2	Uzáver perforácie nosového septa lokálnymi lalokmi	5n214.0	Otv.chir.deštr.chor.tk.na tenk.čr.elektrokoaguláciou
5f207.x	Uzáver perforácie nosového septa,iný	5n214.1	Otv.chir.deštr.chor.tk.na tenk.čr.laser.koaguláciou
5f209	Resekcia hemangiómu nosového septa	5n214.2	Otv.chir.deštr.chor.tk.na tenk.čr.termokoaguláciou
5f20a	Saundersova dermoplastika nosového septa	5n214.4	Otv.chir.deštr.chor.tk.na tenk.čr.fotodynamic.liečbou
5f290	Excízia z nosového septa	5n214.x	Otvorená chirurg.deštrukcia chor.tk.na tenk.čr.ost.
5f291	Incízia a evakuácia hematómu/abscesu nos.septa	5n215.0	Laparoskop.deštruk.chor.tk.na tenk.čr.elektrokoagul.
5f305	Endoskopická resekcia nosohltanovej cysty a burzy	5n215.1	Laparoskop.deštruk.chor.tk.na tenk.čr.laser.koaguláciou
5f306	Endoskopická exstirpácia antrochoanálneho polypu	5n215.2	Laparoskop.deštruk.chor.tk.na tenk.čr.termokoagul.
5g404↔	Excízia priušnej žľazy	5n215.4	Laparoskop.deštruk.chor.tk.na tenk.čr.fotodynam.liečba
5g405↔	Exstirpácia ranuly	5n215.x	Laparoskop.deštrukcia chor.tk.na tenk.čr.ost.
5g406↔	Excízia slinnej žľazy	5n219.0	Esk.deštr. chor.tk.tenk.čr.jednoduchá:termokoag.
5g407↔	Exstirpácia slinnej žľazy	5n219.2	Esk.deštr. chor.tk.tenk.čr.Push-and-pull-back:elektrokoag.
5g408↔	Parciálna parotidektómia	5n21a.0	Esk.deštr. chor.tk.tenk.čr.Push-and-pull-back:termokoagul.
5g409↔	Parciál.resek.laterál.listu gland.parotis	5n21a.2	Esk.deštr. chor.tk.tenk.čr.Push-and-pull-back:termokoagul.
5g40a↔	Laterálna parotidektómia	5n21x.0	Iná lokál.exciz.a deštr.chor.tk.tenk.čr.elektrokoaguláciou
5g40b↔	Konzervatívna parotidektómia	5n21x.2	Iná lokál.exciz.a deštr.chor.tk.tenk.čr.termokoaguláciou
5g40c↔	Radikálna parotidektómia	5n220	Lok.excízia chor.tk.hr.čreva:otvor.chirurg.
5g40d↔	Exstirpácia sublingválnej slinnej žľazy	5n221	Lokálna excízia chorého tk.hr.čreva:lsk.
5g607.0	Adenoidektómia otvorene chirurgicky	5n223.0	Otv.chir.deštrukcia chor.tk.hrub.čr.elektrokoaguláciou
5g607.1	Adenoidektómia endoskopicky	5n223.1	Otv.chirurg.deštrukcia chor.tk.hr.čr.laser.koaguláciou
5h118	Resekcia epiglotickej valemuly	5n223.2	Otv.chir.deštrukcia chor.tk.hr.čr.termokoaguláciou
5h200	Mikrochirurgická endoskopická chordektómia	5n223.4	Otv.chir.deštrukcia chor.tk.hr.čr.fotodynam.liečbou
5h201	Chordektómia cez laryngofisúru	5n223.x	Otv.chirurg.deštrukcia chor.tk.hrubého čreva:ost.
5h210	ESK exciziónálna biopsia prekancerózy hlasivky	5n224.0	Laparoskop.deštrukcia chor.tk.hr.čr.elektrokoaguláciou
5h211	ESK odstránenie granulácií hrtana	5n224.1	Laparoskop.deštrukcia chor.tk.hrub.čr.laser.koagul.
5h212	ESK exstirpácia benignej lézie hrtana	5n224.2	Laparoskop.deštruk.chor.tk.hrub.čr.termokoaguláciou
5h213	ESK exstirpácia papilómu hrtana	5n224.4	Laparoskop.deštrukcia chor.tk.hr.čr.fotodynam.liečbou
5h214	ESK excízia a exstirpácia patol.ložiska hrtana	5n224.x	Laparoskop.deštrukcia chor.tk.hrubého čreva:ost.
5h223	Parciálna resekcia hrtana z vonkajšieho prístupu	5n330.3	Plastická elongácia hrubého čreva na enterostómii
5j515.b0	Resekcia nádoru mediastína sternotomicky bez lymfadenek.	5n330.x	Plastická elongácia na enterostómii, ostatné
5j515.b1	Res.nádoru mediastína sternotomicky s lymfadenektómiou	5n331.3	Plastické zúženie na enterostómii hrubého čreva
5j515.c	Resekcia nádoru mediastína,cervikálny prístup	5n331.x	Plastické zúženie na enterostómii, ostatné
5j515.d	Resekcia nádoru mediastína mediastínoskopicky	5n332.3	Reimplantácia na enterostómii hrubé črevo - hrubé črevo
5j515.e	Resekcia nádoru mediastína torakoskopicky	5n332.x	Reimplantácia na enterostómii ostatné - ostatné
5j515.f	Res.nádoru mediastína torakotomicky/zo sternotómie	5n333.3	Odstr.predsún.časti enterostómie hrubého čreva
5j515.x	Resekcia nádoru mediastína,ostatné prístupy	5n333.x	Odstránenie predsunutej časti enterostómie, ostatné
5j520.01↔	Resek.časti steny hrudníka,uzáv.defektu autológ.mat.	5n339.3	Iná revízia a ďalšie výkony na enterostómii hrub.čreva
5j520.02↔	Resek.časti steny hrudníka,uzáv.defektu alogén.mat.	5n339.x	Iná revízia a ďalšie zákroky na jednej enterostómii:ost.
5j523.1↔	Exstirp.nádoru hrudnej steny bez resekcie rebra, torakotom.	5n410.0	Peranál.lok.exc.a deš.ch.tk.koneč:res.slučkou peranálne
5j523.2↔	Exstirp.nádoru hrud.steny bez resekcie rebra,torakoskopicky	5n410.7	Peranál.lok.exc.a deš.ch.tk.koneč:res.sluč.esk-mikroch.
5j552	Implantácia bránicového ventilačného stimulátora	5n410.x	Peranál.lok.exc.a deš.ch.tk.koneč:res.sluč:ost.
5j902	Retorakotómia,resternotómia,reoperácia v torakochirurgii	5n411.0	Peranál.lok.exc.a deš.chor.tk.koneč:submuk.exciz.peranál
5k702	Perikardiotómia a kardiotómia:perikardiálna adheziolyza	5n411.7	Peran.lok.exc.a deš.chor.tk.koneč:subm.exciz.esk-mikrch.
5l015.0↔	Embolektómie a trombektómie aa. lumbales	5n411.x	Peranál.lok.exc.a deš.chor.tk.koneč:submuk.exciz:ost.
5l570.2	Rev.v.ciev.chir.pre krv:revízia cievneho graftu	5n418.0	Peran.exciz.c.steny chor.tk.koneč:lokál.peranál.
5l571.2	Rev.v.ciev.chir.pre infekciu:revízia cievneho graftu	5n418.7	Peran.exc.c.steny chor.tk.koneč:lokál.esk-mikroch.
5m100	Exstirpácia lymfatickej uzliny	5n418.8	Peran.lok.exciz.celej steny chor.tk.koneč:[TAMIS]
5m101	Exstirpácia supraklavikulárných LU jednostranne	5n418.x	Peranál.lok.exciz.celej steny chor.tk.koneč:ost
5m102↔	Exstirpácia axilárných LU jednostranne	5n419.0	P.lok.exc.c.st.chor.tk.koneč,cirk[manžet,segm.rs]:peranál.
5m104	Operácia lymfokély	5n419.7	P.lok.exc.c.st.chor.tk.koneč,cirk[manžet,segm.rs]:esk-mikrch.
5n110	Lok.otvorená excízia ch.zm.žalúdočného tk.	5n419.x	P.lok.exc.c.st.chor.tk.koneč,cirk[manžet,segm.rs]:ost.
5n111	Lok.laparoskop.excízia ch.zm.žalúdočného tk.	5n41a.7	P.lok.exc.c.st.chor.tk.koneč,cirk.intraperit[m,s.rs]:esk.mikr
5n113.0	Lok.otv.chir.deštr.chor.zmen.žalúdoč.tk.elektrokoaguláciou	5n41b.0	Peranál.cirkulár.exc.celej steny ch.tk.koneč:ost
5n113.1	Lok.otv.chir.deštr.ch.zm.žalúd.tk.laser.koaguláciou	5n41b.1	Peranál.semickulár.exc.celej steny ch.tk.koneč:ost
5n113.2	Lok.otv.chir.deštr.ch.zm.žalúd.tk.termokoaguláciou	5n411	Excízia chor.tk.anál.kanála/tk.perianál.obl.
5n113.3	Lok.otv.chir.deštr.ch.zm.žalúd.tk.kryokoaguláciou	5n449	Ost. incízia a excízia z tk.perianálnej oblasti
5n113.4	Lok.otv.chir.deštr.ch.zm.žalúd.tk.fotodynamic.liečbou	5n44a.0	Lokál.excízia ch.tk.análneho kanála
5n113.x	Lok.otv.chir.deštrukcia chorob.zmen.žalúdoč.tk.iným spôs.	5n44a.1	Hlboká excízia ch.tk.análneho kanála
5n114.0	Lok.laparoskop.deštr.ch.zm.žalúd.tk.elektrokoaguláciou	5n44a.2	Hlboká excíziach.tk.análneho kanála:čias.res.svalstva
5n114.1	Lok.laparoskop.deštr.ch.zm.žalúd.tk.laser.koaguláciou	5n44a.x	Excízia ch.tk.análneho kanála:ostatné
5n114.2	Lok.laparoskop.deštr.ch.zm.žalúd.tk.termokoaguláciou	5n44b	Lokál.deštrukcia ch.tk.análneho kanála:
5n114.3	Lok.laparoskop.deštr.ch.zm.žalúd.tk.kryokoaguláciou	5n45a	Ligatúra hemoroidov
5n114.4	Lok.laparoskop.deštr.ch.zm.žalúd.tk.fotodynam.liečbou	5n45c	Excízia hemoroidov
5n114.x	Lok.laparoskop.deštr.ch.zm.žalúdočného tk.,ost.	5n45d	Deštrukcia hemoroidov
5n115.0	Lok.esk.deštruk.chor.zmen.žalúdoč.tk.elektrokoaguláciou	5n45e	Operačné ošetrenie hemoroidov so staplerom

5n45g.0	Ligatúra 1 a haemoroidalis bez rektoanál.rekonštr.	5p403↔	OP hydrokély semenn.povrazca
5n45g.1	Ligatúra 1 a. haemoroidalis s rektoanál.rekonštr.	5p40x↔	Oper.th.varikokély a hydrokély semenného povrazca:ost
5n920.1	Incízia brušnej steny:explorácia	5p411↔	Excízia cysty v oblasti nadsemenníka
5n920.2	Incízia brušnej steny:extraperitoneálna drenáž	5p412↔	Excízia spermatokély v obl.nadsemenníka
5n920.3	Incízia brušnej steny:odstránenie cudz.t.	5p413↔	Excízia Morgan.hydatídy v obl.nadsemenníka
5n920.x	Incízia brušnej steny:ostatné	5p41x↔	Excízia v oblasti nadsemenníka,ost.
5n922	Omfalektómia chor.zm.tkaniva bruš.steny	5p493↔	Adheziolýza semenného povrazca
5n923	Deštrukcia chorob.zmen.tk.brušnej steny	5p503	Cirkumcizia
5o196↔	Drenáž lymfokély transplantovanej obličky	5p504	Frenuloplastika a plastika predkožky
5o250.0↔	Ureterolitotómia pre ureterolitiázu:otv.ch.	5p505.1	Krvavá repozícia na predkožke pre parafimózu v celk.anestézii
5o250.4↔	Ureterolitotómia pre ureterolitiázu:lsk.	5p505.2	Nekrvavá repoz.na predkožke pre parafimózu v CA
5o251↔	Odstránenie konkrementu pre ureterolitiázu slučkou	5p506	Uvoľn.prepuciálnych zrastov na predkožke[synechiolýza]
5o252↔	Založenie dlhodobej slučky pre ureterolitiázu	5p511	Lok.excízia chor.tk.penisu
5o253.6↔	Ureterotóm.a odstr.konkr.pre ureterolit:ureterorenosk.	5p512	Lok.deštrukcia chor.tk.penisu
5o254↔	Ureterotóm a odstr.konkr.pre ureterolit.Dormio.slučka	5p51x	Lok.excízia a deštr.chor.tk.penisu:ost.
5o255↔	Ureterotóm. a repoz.konkr.pre ureterolit.,push back	5p595.1	Implantácia semirigidnej penilnej protézy
5o256.6↔	Ureterotóm.a odstr.konkrem.s dezintegr:ureterorenosk	5p595.2	Implantácia hydraulickéj penilnej protézy
5o270.0↔	Incízia ústia močovodu:otv.chir.	5p595.x	Implantácia penilnej protézy,ost.
5o271.2↔	Resekcia ústia močovodu:perkut-transvezikál.	5p596	Revízia penilnej protézy
5o271.t↔	Resekcia ústia močovodu:transuretr.	5p597.1	Výmena penilnej protézy na semirigidnú protézu
5o290.0↔	Obnaženie močovodu (k explorácii):otv.chir.	5p597.2	Výmena penilnej protézy na hydraulickú protézu
5o290.4↔	Obnaženie močovodu (k explorácii):lsk.	5p597.x	Výmena penilnej protézy, ostatné
5o290.x↔	Obnaženie močovodu (k explorácii):ostatné	5p598	Odstránenie penilnej protézy
5o29c↔	Ureterorenoskopia s odstr.nádoru, retrográd.	5q110.0	Uzáver tuby pre sterilizáciu:lpt.
5o301.0	Uzavr.cystostómie:otv.chir.	5q110.3	Uzáver tuby pre sterilizáciu:hsk.
5o301.4	Uzavretie cystostómie:lsk.	5q110.4	Uzáver tuby pre sterilizáciu laparoskopicky
5o301.x	Uzavretie cystostómie:ostatné	5q110.7	Uzáver tuby pre sterilizáciu:vag.
5o302.0	Uzavr.vezikokután.fistuly:otv.chir.	5q210	Konizácia krčka maternice
5o302.4	Uzavr.vezikokután.fistuly:lsk.	5q211	Elektrokonizácia krčka maternice
5o302.x	Uzavr.vezikokután.fistuly:ostatné	5q212	Laserová konizácia krčka maternice
5o30b.0	Uzavr.otv.urachu:otv.chir.	5q213	Kryonizácia krčka maternice
5o30b.4	Uzavr.otv.urachu:lsk.	5q220	Excízia z krčka maternice
5o30b.x	Uzavretie otvoreného urachu:ost.	5q221.0	Rad.trachelektómia a detekcia sentin.LU:lpt.
5o30c	Uzavretie vezikovaginálnej fistuly	5q221.1	Rad.trachelektómia a det.sentin.LU:vag.lsk.asist.
5o342	Transuretrál.excízia chor.tk.moč.mechúra	5q221.4	Rad.trachelektómia a detekcia sentin.LU:lsk.
5o343	Transuretrál. resekcia nádoru moč.mechúra	5q221.7	Rad.trachelektómia a detekcia sentin.LU:vag.
5o344	Transuretrál.deštrukcia chor.tk.moč.mechúra	5q501	Frakcionovaná kyretáž vákuum aspiračnou kyretou
5o345.0	Transuretr.res.chor.tk.moč.mech:bez fluorescencie	5q502	Frakcionovaná kyretáž:vaginálnou kyretou
5o345.1	Transuretr.res.tk.m.mech:fluorescenc.s hexaminolevulan.kys.	5q593	Kyretáž vákuovou kyretou
5o345.2	Transuretr.res.chor.tk.m.mech:fluorescenc,použ.iných látok	5q594	Intrauterinná aspirácia u virgo
5o346	Resekcia divertikla močového mechúra	5q610	Hymenotómia,hymenektómia
5o370.0	Iná exc,chor.tk.m.mech.vr.divertikulektomie:o.chir	5q620.1	Excízia z pošvy
5o370.4	Iná exc,chor.tk.m.mech.vr.divertikulektomie:lsk	5q620.2	Exstirpácia nádoru pošvy
5o371.0	Iná deštr.chor.tk.moč.mech:otv.chir.	5q621	Kryonizácia v oblasti pošvy alebo vulvy
5o371.4	Iná deštr.chor.tk.moč.mech:lsk.	5q690	Fistulektómia a plastika
5o372	Myektómia močového mechúra	5q710	Incízia Bartolínskej žľazy
5o37x	Iná excízia a deštr.chor.tk.moč.mech:ost	5q711	Marsupializácia Bartolínskej žľazy
5o394.3	Excízia chor.tkaniva z náhradného mechúra:cez stómiu	5q712	Exstirpácia Bartolínskej žľazy
5o394.t	Excízia chor.tkaniva z náhradného mechúra:transuretr.	5q720.1	Excízia vulvy
5o394.x	Excízia chor.tkaniva z náhradného mechúra:ost.	5q720.2	Extirpácia nádoru vulvy
5o411.0	Uretrotómia:otv.chir.	5q721	Elektrodiatermok.al.kryochir.zásah v obl.pošvy/vulvy
5o411.1	Optická uretrotómia	5q722	Resekcia malého pysku
5o411.2	Laserová uretrotómia	5q730	Resekcia klitorisu
5o412.0	Uretrostómia:otv.chir.	5q731	Klioridektómia
5o412.1	Uretrostómia perineálna	5q732	Klioridektómia s neoplastikou malých pyskov
5o440	Plastická meatotómia moč.rú:incízia močovej rúry	5q750	Labioplastika
5o442	Meatotómia	5q751	Chir.ošetr.úrazu vonk.rodidiel u dieťaťa
5o443	MA- meatal advancement	5q752	Chir.ošetr.úrazu vonk.rodidiel a pošvy u dieťaťa
5o44x	Plastická meatotómia moč.rúry:ost.	5r991	Kyretáž pre ukončenie tehotnosti
5o451	Sondáž močovej rúry	5t001.s↔	Explorácia kostného tkaniva:talus
5o452	Dilatácia striktúry močovej rúry	5t001.t↔	Explorácia kostného tkaniva:kalkaneus
5o45x	Iná operačná dilatácia močovej rúry	5t001.u↔	Explorácia kostného tkaniva:tarzálné kosti
5o496	Incízia periuretrálneho tkaniva	5t001.v↔	Explorácia kostného tkaniva:metatarzálné k.
5o497	Excízia periuretrálneho tkaniva	5t002.s↔	Návr:talus
5o498	Adheziolýza na močovej rúre a periuretrálnom tkanive	5t002.t↔	Návr:kalkaneus
5p401.2↔	Sklerotizácia testikulárnej žily:skrotálne	5t002.u↔	Návr:tarzálné kosti
5p402.0↔	Resekcia testikulárnej žily a testikulárnej tepny:inguin	5t002.v↔	Návr:metatarzálné kosti
5p402.1↔	Resekcia testikulárnej žily a testikulárnej tepny:otv.mikrochir	5t005.s↔	Odstr.cudz.telesa:talus
5p402.3↔	Resekcia testikulárnej žily a testikulárnej tepny:lumb	5t005.t↔	Odstr.cudz.telesa:kalkaneus
5p402.4↔	Resekcia testikulárnej žily a testikulárnej tepny:lsk.	5t005.u↔	Odstr.cudz.telesa:tarzálné kosti

5t005.v↔	Odstr.cudz.tel.:metatarzálne k.	5t30x.g↔	Iné otv.ch.revízie:bedr.kĺb
5t010.t↔	Valgotizačná osteotómia:kalkaneus	5t30x.h↔	Iné otv.ch.revízie:kolen.kĺb
5t010.u↔	Valgotizačná osteotómia:tarzálne kosti	5t30x.j↔	Iné otv.ch.revízie:prox.tibiofibulárny kĺb
5t010.v↔	Valgotizačná osteotómia metatarzálnych kostí	5t30x.k↔	Iné otv.ch.revízie:členkový kĺb horný
5t010.w↔	Valgotizačná osteotómia falangov prstov nohy	5t30x.m↔	Iné otv.ch.revízie:členkový kĺb dolný
5t011.t↔	Varotizačná osteotómia:kalkaneus	5t30x.n↔	Iné otv.ch.revízie:tarzálne kĺby
5t013.t↔	Skracovacia osteotómia:kalkaneus	5t30x.p↔	Iné otv.ch.revízie:tarzometatarzálne kĺby
5t014.t↔	Predlžovacia osteotómia:kalkaneus	5t30x.q↔	Iné otv.ch.revízie:metatarzofalang.kĺ.
5t017.s↔	Osteotómia bez úpravy osi:talus	5t30x.r↔	Iné otv.ch.revízie:interfalangeálny kĺb n.
5t017.t↔	Osteotómia bez úpravy osi:kalkaneus	5t30x.x	Iné otv.ch.revízie:ostatné kĺby
5t017.u↔	Osteotómia bez úpravy osi:tarzálne kosti	5t313.0↔	Otv.chir.parciálna resekcia menisku
5t018.t↔	Kompl.osteotómia vo viac.rov:kalkaneus	5t313.1↔	Otv.chir.totálna resekcia menisku
5t018.u↔	Kompl.osteotómia vo viac.rov:tarzálne k.	5t313.3↔	Otv.chir.excízia ganglia menisku
5t019.t↔	Kompl.osteotómia vo viac.rov.s úpravou osi:kalkaneus	5t318.h↔	O.ch.odobratie chrupavk.transplantátu:kolen.kĺb
5t019.u↔	Kompl.osteotómia vo viac.rov.s úpravou osi:tarzálne k.	5t387.1↔	Artrodéza členkového kĺbu so subtlárnym kĺbom
5t01x.s↔	Iné osteotómie a korektívne osteotómie:talus	5t388.1↔	Artrodéza sub talo:1 časť subtlárneho kĺbu
5t01x.t↔	Iné osteotómie a korektívne osteotómie:kalkaneus	5t388.2↔	Artrodéza sub talo:2 časti subtlárneho kĺbu
5t01x.u↔	Iné osteotómie a korektívne osteotómie:tarzálne k.	5t388.3↔	Artrodéza sub talo:3 časti subtlárneho kĺbu
5t081.0↔	Korekt.OP mákk.č.MTT:výška 1.MTT-falangeál.lúč	5t38a.1↔	Artrodézy metatarzofal.a interfal.kĺb prsta nohy:1kĺb
5t082.01	Osteotomia os metatarsale I	5t38a.2↔	Artrodézy metatarzofal.a interfal.kĺb prsta nohy:2kĺby
5t082.02↔	Osteotomia os metatarsale I,dvojitá osteotómia	5t38a.3↔	Artrodézy metatarzofal.a interfal.kĺb prsta nohy:3kĺby
5t082.1↔	Osteotomia ossa metatarsalia II-V:1 metatarzálna kosť	5t38a.4↔	Artrodézy metatarzofal.a interfal.kĺb prsta nohy:4kĺby
5t082.2↔	Osteotomia ossa metatarsalia II-V:2 metatarzálne k.	5t38a.5↔	Artrodézy metatarzofal.a interfal.kĺb prsta nohy:5/viac.kĺb
5t082.3↔	Osteotomia ossa metatarsalia II-V:3 metatarzálne k.	5t38a.a↔	Artrodézy metatarzofal.kĺb palca nohy
5t082.4↔	Osteotomia ossa metatarsalia II-V:4 metatarzálne k.	5t38a.b↔	Artrodézy interfalangeálneho kĺbu palca nohy
5t08x↔	Ostat.OP metatarzálnych kostí a článkov prstov nohy	5t400.h↔	ASK asept.výplach kĺbu s drenážou:kolen.kĺb
5t090.s↔	Sutúra periostu:talus	5t401.h↔	ASK sept.výplach kĺbu s drenážou:kolen.kĺb
5t090.t↔	Sutúra periostu:kalkaneus	5t406.h↔	ASK asistov.ošetrenie zlomeniny:kolen.kĺb
5t090.u↔	Sutúra periostu:tarzálne kosti	5t40x.h↔	Iné ASK revízie kĺbu:kolen.kĺb
5t090.v↔	Sutúra periostu:metatarzálne kosti	5t423.10↔	Artroskopická parciálna resekcia menisku
5t093.s↔	Liečebná epifyzeolýza:talus	5t423.11↔	Artroskopická totálna resekcia menisku
5t093.t↔	Liečebná epifyzeolýza:kalkaneus	5t49x.q↔	Ostatné artroskopické OP:metatarzofalang.kĺ.
5t093.u↔	Liečebná epifyzeolýza:tarzálne kosti	5t49x.r↔	Ostatné artroskopické OP:interfalangeálny kĺb n.
5t093.v↔	Liečebná epifyzeolýza:metatarzálne kosti	5t703.0↔	Debridement ohýbača zápastia
5t09x.s↔	Ostatné OP na kostiach:talus	5t703.1↔	Debridement ohýbača prsta
5t09x.t↔	Ostatné OP na kostiach:kalkaneus	5t703.2↔	Debridement ohýbača palca
5t09x.u↔	Ostatné OP na kostiach:tarzálne kosti	5t703.3↔	Debridement vystierača zápastia
5t09x.v↔	Ost.OP na kostiach:metatarzálne k.	5t703.4↔	Debridement vystierača prsta
5t309.0↔	Otv.ch.exstirp.cysty(Baker.cysta):humerogl.kĺb	5t703.5↔	Debridement vystierača palca
5t309.1↔	O.ch.exstirpácia cysty(Baker.cysta):akromioklavikul.kĺb	5t703.6↔	Debridement šlachových pošiev zápastia
5t309.2↔	O.ch.exstirpácia cysty(Baker.cysta):torakoskopulár.kĺb	5t703.7↔	Debridement šlachových pošiev prsta
5t309.3↔	O.ch.exstirpácia cysty(Baker.cysta):sternoklavik.kĺb	5t703.8↔	Debridement šlachových pošiev palca
5t309.4↔	O.ch.exstirpácia cysty(Baker.cysta):lakt'ový kĺb	5t703.9↔	Debridement šlachových pošiev dlane
5t309.5↔	O.ch.exstirpácia cysty(Baker.cysta):prox.radioulnár.kĺb	5t704.0↔	Excízia ohýbača zápastia
5t309.6↔	O.ch.exstirpácia cysty(Baker.cysta):dist.radioulnár.kĺb	5t704.1↔	Excízia ohýbača prsta
5t309.8↔	O.ch.exstirpácia cysty(Baker.cysta):radiokarpál.kĺb	5t704.2↔	Excízia ohýbača palca
5t309.9↔	O.ch.exstirpácia cysty(Baker.cysta):ulnokarpálny kĺb	5t704.3↔	Excízia vystierača zápastia
5t309.e↔	O.ch.exstirpácia cysty(Baker.cysta):iliosakrálny kĺb	5t704.4↔	Excízia vystierača prsta
5t309.f	Otv.ch.exstirp.cysty(Baker.cysta):symfýza	5t704.5↔	Excízia vystierača palca
5t309.g↔	O.ch.exstirpácia cysty(Baker.cysta):bedr.kĺb	5t705.3↔	Primárna sutúra vystierača zápastia
5t309.h↔	O.ch.exstirpácia cysty(Baker.cysta):kolen.kĺb	5t705.4↔	Primárna sutúra vystierača prsta
5t309.j↔	O.ch.exstirpácia cysty(Baker.cysta):prox.tibiofibulárny kĺb	5t705.5↔	Primárna sutúra vystierača palca
5t309.k↔	O.ch.exstirpácia cysty(Baker.cysta):členk.kĺb h.	5t708.0↔	Tenodéza ohýbača zápastia
5t309.m↔	O.ch.exstirpácia cysty(Baker.cysta):členk.kĺb d.	5t708.1↔	Tenodéza ohýbača prsta
5t309.n↔	O.ch.exstirpácia cysty(Baker.cysta):tarzálne kĺby	5t708.2↔	Tenodéza ohýbača palca
5t309.p↔	O.ch.exstirpácia cysty(Baker.cysta):tarzometatarz.kĺby	5t708.3↔	Tenodéza vystierača zápastia
5t309.q↔	O.ch.exstirpácia cysty(Baker.cysta):metatarzofalang.kĺ.	5t708.4↔	Tenodéza vystierača prsta
5t309.r↔	O.ch.exstirpácia cysty(Baker.cysta):interfalang.kĺb n.	5t708.5↔	Tenodéza vystierača palca
5t309.x	O.ch.exstirpácia cysty(Baker.cysta):ostatné kĺby	5t70b.0↔	Skrátenie ohýbača zápastia
5t30x.0↔	Iné otv.ch.revízie:humeroglenoidálny kĺb	5t70b.1↔	Skrátenie ohýbača prsta
5t30x.1↔	Iné otv.ch.revízie:akromioklavikulárny kĺb	5t70b.2↔	Skrátenie ohýbača palca
5t30x.2↔	Iné otv.ch.revízie:torakoskopulárny kĺb	5t70b.3↔	Skrátenie vystierača zápastia
5t30x.3↔	Iné otv.ch.revízie:sternoklavikulárny kĺb	5t70b.4↔	Skrátenie vystierača prsta
5t30x.4↔	Iné otv.ch.revízie:lakt'ový kĺb	5t70b.5↔	Skrátenie vystierača palca
5t30x.5↔	Iné otv.ch.revízie:prox.radioulnárny kĺb	5t70d.0↔	Transplantácia ohýbača zápastia
5t30x.6↔	Iné otv.ch.revízie:dist.radioulnárny kĺb	5t70d.1↔	Transplantácia ohýbača prsta
5t30x.8↔	Iné otv.ch.revízie:radiokarpálny kĺb	5t70d.2↔	Transplantácia ohýbača palca
5t30x.9↔	Iné otv.ch.revízie:ulnokarpálny kĺb	5t70d.3↔	Transplantácia vystierača zápastia
5t30x.e↔	Iné otv.ch.revízie:iliosakrálny kĺb	5t70d.4↔	Transplantácia vystierača prsta
5t30x.f	Iné otv.ch.revízie:symfýza	5t70d.5↔	Transplantácia vystierača palca

5t70f.0↔	Výmena implantátu ohýbača zápastia	5t719.6↔	Odstr.transpl.väzy interfalangeál.kĺbov prst.ruky
5t70f.1↔	Výmena implantátu ohýbača prsta	5t719.7↔	Odstr.transpl.väzy interfalangeál.kĺbu palca
5t70f.2↔	Výmena implantátu ohýbača palca	5t71a.0↔	Refixácia radiokarpál.váz ku kosti
5t70f.3↔	Výmena implantátu vystierača zápastia	5t71a.1↔	Refixácia retinaculum flexorum ku kosti
5t70f.4↔	Výmena implantátu vystierača prsta	5t71a.2↔	Refix.ostat.vázov zápastia ku kosti
5t70f.5↔	Výmena implantátu vystierača palca	5t71a.3↔	Refixácia väz.stredoručia ku kosti
5t70g.0↔	Odstr.dens epistrophei implantátu ohýbača zápastia	5t724.1↔	Fasciektómia jedného prsta s jednou neurolyzou
5t70g.1↔	Odstránenie implantátu ohýbača prsta	5t724.2↔	Fasciektómia viac prstov s jednou neurolyzou
5t70g.2↔	Odstránenie implantátu ohýbača palca	5t725.1↔	Fasciektómia jedného prsta s viacerými neurolyzami
5t70g.3↔	Odstránenie implantátu vystierača zápastia	5t725.2↔	Fasciektómia viac prstov s viacerými neurolyzami
5t70g.4↔	Odstránenie implantátu vystierača prsta	5t726.1↔	Fasciektómia 1 prsta s 1 neurolyzou a s 1 arteriolýzou
5t70g.5↔	Odstránenie implantátu vystierača palca	5t726.2↔	Fasciektómia viac prstov s 1 neurolyzou a s 1 arteriolýzou
5t70h.0↔	Plastika šľachy ohýbača zápastia	5t727.1↔	Fasciektómia 1 prsta s viac.neurolyzami a viac.arteriolyzami
5t70h.1↔	Plastika šľachy ohýbača prsta	5t727.2↔	Fasciekt.viac prstov s viac.neurolyzami a viac.arteriolyz.
5t70h.2↔	Plastika šľachy ohýbača palca	5t728.1↔	Fasciektómia 1 prsta s artrolyz.(vr.neurolyzy a arteriolyzy)
5t70h.3↔	Plastika šľachy vystierača zápastia	5t728.2↔	Fasciekt.viac prstov s artrolyzou (vr.neurolyzy a arteriolyzy)
5t70h.4↔	Plastika šľachy vystierača prsta	5t736↔	Sutúra svalu ruky
5t70h.5↔	Plastika šľachy vystierača palca	5t737↔	Reinzercia svalu ruky
5t70j.0↔	Spájanie šliach (previazanie) ohýbača zápastia	5t738↔	Transpozícia svalu ruky
5t70j.1↔	Spájanie šliach (previazanie) ohýbača prsta	5t739↔	Transplantácia svalu ruky
5t70j.2↔	Spájanie šliach (previazanie) ohýbača palca	5t73a↔	Predĺženie svalu ruky
5t70j.3↔	Spájanie šliach (previazanie) vystierača zápastia	5t73b↔	Skrátenie svalu ruky
5t70j.4↔	Spájanie šliach (previazanie) vystierača prsta	5t741.0↔	Exc.chor.tk.(vrát.kapsulektom):zápästie:1 zákrok
5t70j.5↔	Spájanie šliach (previazanie) vystierača palca	5t741.1↔	Exc.chor.tk.(vrát.kapsulektom):zápästie:viac.zákr.
5t70k.0↔	Refixácia ohýbača zápastia ku kosti vrát.kovovej kotvy	5t741.2↔	Exc.chor.tk(vr.kapsulekt):karpometakarp.kĺb palca
5t70k.1↔	Refixácia ohýbača prsta ku kosti vrátane kovovej kotvy	5t741.3↔	Exc.chor.tk(kapsulekt):metakarpofal.kĺb:1 zákrok
5t70k.2↔	Refixácia ohýbača palca ku kosti vrátane kovovej kotvy	5t741.4↔	Exc.chor.tk(kapsulekt):metakarpof.k:viac.zákr.
5t70k.3↔	Refixácia vystierača zápastia ku kosti vrát.kov.kotvy	5t741.5↔	Exc.chor.tk(kapsulekt):interfal.kĺb ruky:1 zákrok
5t70k.4↔	Refixácia vystierača prsta ku kosti vrát.kov.kotvy	5t741.6↔	Exc.chor.tk(kapsulekt):interfal.kĺby 1 prst ruky:viac.zámkrov
5t70k.5↔	Refixácia vystierača palca ku kosti vrát.kov. kotvy	5t741.7↔	Exc.chor.tk(kapsulekt):interfal.kĺby viac.prst ruky:viac.zákr.
5t70l.1↔	Perkutánná tenotómia ohýbača prsta	5t741.x↔	Exc.chor.tk.(vr.kapsulektomie):ost.kĺby ruky
5t70l.2↔	Perkutánná tenotómia ohýbača palca	5t743.0↔	Debridement zápastia:1zákr
5t70l.4↔	Perkutánná tenotómia vystierača prsta	5t743.1↔	Debridement zápastia:viaceré zákroky
5t70l.5↔	Perkutánná tenotómia vystierača palca	5t780.0↔	Distrakcia mäkkých častí presahujúce kĺb na ruke
5t711.10↔	Prerušenie väzu retinaculum flexorum	5t780.1↔	Distrakcia mäkkých častí presahujúce kĺb na nohe
5t711.11↔	Prerušenie väzu retinac.flex.s epineurolyzou n. medianus	5t783.0↔	Redukcia mäkkých častí pri vrodenných anomáliách ruky
5t712.0↔	Parciálna excízia radiokarpálneho väzu	5t783.1↔	Redukcia mäkkých častí pri vrodenných anomáliách nohy
5t712.1↔	Parciálna excízia retinaculum flexorum	5t784.01↔	Prehĺb.komisúry s miest.lalok.plastikou pri vrod.anomál.ruky
5t712.2↔	Parciálna excízia ostatných väzov zápastia	5t784.0x↔	Prehĺbenie komisúry pri vrodenných anomáliách ruky,ostatné
5t712.3↔	Parciálna excízia väzov stredoručia	5t784.11↔	Prehĺb.komisúry s miest.lalok.plastikou pri vrod.anomál.nohy
5t713.0↔	Totálna excízia radiokarpálneho väzu	5t784.1x↔	Prehĺbenie komisúry pri vrodenných anomáliách nohy,ostatné
5t713.1↔	Totálna excízia retinaculum flexorum	5t785.03↔	Uvoľ.kož.kontrakt.pri vrod.anom.ruky,m.lal.pl.a voľ.kož.tr.
5t713.2↔	Totálna excízia ostatných väzov zápastia	5t785.0x↔	Uvoľ.kož.kont.pri vrod.anom.ruky,Z-pl.,W-pl.,i.miest.lal.plast.
5t713.3↔	Totálna excízia väzov stredoručia	5t785.13↔	Uvoľ.kož.kontr.pri vrod.anom.nohy,miest.lal.pl.a voľ.kož.trans
5t714.0↔	Primárna sutúra radiokarpálneho väzu	5t785.1x↔	Uvoľ.kož.k.pri vrod.anom.nohy,Zplast,Wplast,i.miest.lal.pl.
5t714.1↔	Primárna sutúra retinaculum flexorum	5t786.01↔	Rozpojenie mäkkých častí pri vrod.anom.ruky,miest.lal.pl.
5t714.2↔	Primárna sutúra ostatných väzov zápastia	5t786.03↔	Rozp.mäk.čas.pri vrod.anom.ruky,m.lal.pl.a voľ.kož.trans.
5t714.3↔	Primárna sutúra väzov stredoručia	5t786.0x↔	Rozpojenie mäkkých častí ruky pri vrod.anomáliách,ost.
5t715.0↔	Sekundárna sutúra radiokarpálneho väzu	5t786.11↔	Rozpojenie mäkkých častí nohy pri vrod.anom.,miest.lal.pl.
5t715.1↔	Sekundárna sutúra retinaculum flexorum	5t786.13↔	Rozpoj.mäkkých č.nohy pri vrod.an,miest.lal.pl.a voľ.kož.tr.
5t715.2↔	Sekundárna sutúra ostatných väzov zápastia	5t786.1x↔	Rozpojenie mäkkých častí nohy pri vrod.anomáliách,ost.
5t715.3↔	Sekundárna sutúra väzov stredoručia	5t787.01↔	Rozpojenie parc.syndaktylie pri vrod.anom.ruky,m.lal.pl.
5t716.0↔	Plast.rekonštr.radiokarpál.väzu s autológnym materiálom	5t787.03↔	Rozp.parc.synd.pri vrod.anom.ruky,m.lal.pl.a voľ.k.tr.
5t716.1↔	Plast.rekonštr.retinaculum flexorum s autológ.materiálom	5t787.0x↔	Rozpojenie parc.syndaktylie pri vrod.anom.ruky:ost.
5t716.2↔	Plast.rekonštr.ostatných väzov zápastia s autológ.mat.	5t787.11↔	Rozpoj.parc.syndaktylie pri vrod.anom.nohy,miest.lal.pl.
5t716.3↔	Plast.rekonštr.väzov stredoručia s autológnym materiálom	5t787.13↔	Rozp.parc.synd.pri vrod.anom.nohy,miest.lal.pl.a voľ.kož.tr.
5t717.0↔	Plast.rekonštr.radiokarpál.váz:autológ.mat.a interlig.fix	5t787.1x↔	Rozpojenie parc.syndaktylie pri vrod.anom.nohy,ost.
5t717.1↔	Plast.rek.retinaul.flex:autol.mat.a interlig.fix	5t788.01↔	Rozpoj.komplet.syndakt.pri vrod.anom.ruky,miest.lal.pl.
5t717.2↔	Plast.rek.ost.väzy zápastia:autol.mat.a interlig.fix	5t788.03↔	Rozpoj.kompl.synd.pri vrod.anom.ruky,m.lal.pl.a voľ.kož.tr.
5t717.3↔	Plast.rek.väzy stredoručia:autol.mat.a interlig.fix	5t788.04↔	Rozp.kompl.synd.pri vrod.anom.ruky s rekon.kolater.väzov
5t718.0↔	Plast.rek.radiokarp.väzu:autológ.mat.a transoseál.fix	5t788.0x↔	Rozpojenie kompletnej syndaktylie pri vrod.anom.ruky:ost.
5t718.1↔	Plast.rek.retinaul.flexorum:autol.mat.a transos.fix	5t788.11↔	Rozpoj.kompl.synd.pri vrod.anom.nohy,miest.lal.pl.
5t718.2↔	Plast.rek.ost.váz.zápastia:autol.mat.a transoseál.fix	5t788.13↔	Rozp.komp.synd.pri vrod.anom.nohy,miest.lal.pl.a voľ.k.tr.
5t718.3↔	Plast.rek.väzy stredoručia:autol.mat.a transos.fix	5t788.14↔	Rozp.komp.synd.pri vrod.anom.nohy s rekonš.kolat.väzov
5t719.0↔	Odstr.transplantátu:radiokarpálny väz	5t788.1x↔	Rozpojenie kompletnej syndaktylie pri vrod.anom.nohy,ost.
5t719.1↔	Odstr.transpl:retinaculum flexorum	5t789.01↔	Redukcia dupl.falangu pri vrod.anom.ruky,1 falang
5t719.2↔	Odstr.transpl:ostatné väzy zápastia	5t789.02↔	Reduk.dupl.fal.pri vrod.anom.ruky:1falang s rekonštr.kĺbu
5t719.3↔	Odstr.transplantátu:väzy stredoručia	5t789.03↔	Redukcia dupl.falangu pri vrod.anom.ruky,viac falangov
5t719.4↔	Odstr.transpl:väzy metakarpofal.kĺbov prstov ruky	5t789.04↔	Reduk.dupl.fal.pri vrod.anom.ruky:viac fal.s rekon.kĺbov
5t719.5↔	Odstr.transpl:väzy metakarpofalangeál.kĺbu palca	5t789.05↔	Reduk.dupl.fal.pri vrod.anom.ruky:viac falang.a metakarp

5t789.06↔	Red.dupl.fal.pri vrod.anom.ruky:viac fal.a MTC s rekonštr.kĺb	5t893.5↔	Perkut.deštrukcia mäkk.č.pomoc.termoabl:br.stena
5t789.11↔	Redukcia dupl.falangu pri vrod.anom.nohy:1 falang	5t893.6↔	Perkut.deštrukcia mäkk.č.pomoc.termoabl:ing.gen,gl.obl.
5t789.12↔	Red.dupl.fal.pri vrod.anom.nohy:1 falang,s rekon.kĺbu	5t893.7↔	Perkut.deštrukcia mäkk.č.pomoc.termoabl:steh,kol.
5t789.13↔	Redukcia dupl.falangu pri vrod.anom.nohy:viac falangov	5t893.8↔	Perkut.deštrukcia mäkk.č.pomoc.termoabl:predk.
5t789.14↔	Red.dupl.fal.pri vrod.anom.nohy:viac fal.s rekon.kĺbov	5t893.9↔	Perkut.deštrukcia mäkkých častí pom.termoabl:noha
5t789.15↔	Red.dupl.fal.pri vrod.anom.nohy:viac fal.a metakarp	5t893.x	Perkutánná deštrukcia mäkk.č.pomoc.termoabl:ost.
5t789.16↔	Red.dupl.fal.pri vrod.anom.nohy:viac fal.a metak.,s r.k.	5t89x.0↔	Ostatné iné OP na sval,šľachách,fasciách,burz:hlava,krk
5t78a.0↔	Osteodistrakcia postihnúťého segmentu pri vrod.anom.ruky	5t89x.1↔	Ostatné iné OP na sval,šľachách,fasciách,burz:rameno,axila
5t78a.1↔	Osteodistrakcia postihnúťého segmentu pri vrod.anom.nohy	5t89x.2↔	Ostatné iné OP na sval,šľachách,fasciách,burz:ram,lakeť
5t78b.00↔	Osteotómia postih.segmentu s osteosynt.pri VVCH ruky	5t89x.3↔	Ostatné iné OP na sval,šľachách,fasciách,burz:predlakt
5t78b.01↔	Osteotóm.postih.sgm.s autol.kost.št.s osteosy.pri VVCH ruky	5t89x.4	Ost. iné OP na sval,šľachách,fasciách,burz:hr.sten,chr.b.
5t78b.10↔	Osteotómia postih.segm.s osteosynt.pri vrod.anom.nohy	5t89x.5	Ostatné iné OP na sval,šľachách,fasciách,burz:bruš.stena
5t78b.11↔	Osteotóm.postih.sgm.s autol.kost.štep.s osteos.VVCH nohy	5t89x.6	Ost. iné OP na sval,šľachách,fasciách,burz:ing.ge,gl.obl.
5t78c.0↔	Rekonš.absend./hyppol.segm.s mikrovas.vof.lal.pri VVCH ruky	5t89x.7↔	Ostatné iné OP na sval,šľachách,fasciách,burz:steh,kol.
5t78c.1↔	Rekonšt.abs./hyp.seg.s mikr.vof.lal.pri vrod.anom.nohy	5t89x.8↔	Ostatné iné OP na sval,šľachách,fasciách,burz:predkolenie
5t78x.0↔	Iné operácie pri vrozených anomáliách ruky, ostatné	5t89x.9↔	Ostatné iné OP na sval,šľachách,fasciách,burz:noha
5t78x.1↔	Iné operácie pri vrozených anomáliách nohy, ostatné	5t89x.x	Ostatné iné OP na sval,šľachách,fasciách,burz:ostatné
5t790↔	Excízia gangliómu na ruke	5t994.2↔	Viaczákr.OP stredy ruky,prst v 1sed:2lúč.str.ruky/2lúč.prst.ru
5t792↔	Radikálna excízia chorobne poškodeného tkaniva na ruke,iné	5t994.3↔	Viaczákr.OP stredy ruky,prst v 1sed:3lúč.str.ruky/3lúč.prst.ru
5t793↔	Radik.excízia ch.tk.na ruke s špec.prepar.ciev a nervov	5t994.4↔	Viaczákr.OP str.ruky,prst v 1sed:4lúč.str.ruky/4lúč.prst.ru.
5t794↔	Rad.excízia ch.tk.na ruke s rozš.preparáciou	5t994.5↔	Viaczákr.OP str.ruky,prst v 1sed:5lúč.stredy r./5lúč.prst ru.
5t82b.0↔	Res.kompart.sv,šf,f.b.špec.ciev,nerv.prep:hlava,krk	5t994.6↔	Viacz.OP str.ruky a prst v 1sedeni:6 a viac lúč.str.r./ lúč.prst.r.
5t82b.1↔	Res.kompart.sv,šf,f.b.špec.ciev,nerv.prep:rameno,axila	5u110.0↔	Excízia ihlou označenej lézie prsníka:1lézia
5t82b.2↔	Res.kompart.sv,šf,f.b.špec.ciev,nerv.prep:rameno,lakeť	5u110.1↔	Excízia ihlou označenej lézie prsníka:viacpočet.lézia
5t82b.3↔	Res.kompart.sv,šf,f.b.špec.ciev,nerv.prep:predlaktie	5u111↔	Excízia nádoru prsníka
5t82b.4↔	Res.kompart.sv,šf,f.b.špec.ciev,nerv.prep:hrud.st,chr.b	5u112↔	Lumpektómia
5t82b.5↔	Res.kompart.sv,šf,f.b.špec.ciev,nerv.prep:bruš.st	5u113↔	Kvadrantektómia
5t82b.6↔	Res.kompart.sv,šf,f.b.špec.ciev,nerv.prep:inguin.genit,glut.ob	5u114↔	Mikroduktektómia prsníka
5t82b.7↔	Res.kompart.sv,šf,f.b.špec.ciev,nerv.prep:steh,koleno	5u191↔	Radikálna exstirpácia hemangiómu prsníka
5t82b.8↔	Res.kompart.sv,šf,f.b.špec.ciev,nerv.prep:predkol	5u210.1↔	Korekcia asymetrie prsníka vloženími implantátů
5t82b.9↔	Res.kompart.sv,šf,f.b.špeciál.ciev,nerv.preparácie:noha	5u210.2↔	Korekcia asymetrie prsníka vloženími implantátů-expandéru
5t82b.x	Resek.kompartm.sv,šf,fascie bez špec.ciev,nerv.prepar:ost.	5u216.1↔	Zväčšenie prsníka vloženími implantátů
5t82c.0↔	Res.kompart.sv,šf,f.so špec.ciev,nerv.prep:hlava,krk	5u222.0↔	Reviz.periprotet.kaps.prsníka pre kontraktúru s kapsulotóm
5t82c.1↔	Res.kompart.sv,šf,f.so špec.ciev,nerv.prep:rameno,axila	5u222.1↔	Rev.periprot.kaps.prsn.pre kontr.s parc.kapsulektómiou
5t82c.2↔	Res.kompart.sv,šf,f.so špec.ciev,nerv.prep:rameno,lakeť	5v130.0	Lok.OP odstr.chor.tk.na kož.a podk.bez prim.uz.rany:pery
5t82c.3↔	Res.kompart.sv,šf,f.so špec.ciev,nerv.prep:predlaktie	5v131.0	Lok.OP odstr.chor.tk.na kož.a podk.s prim.uz.rany:pery
5t82c.4↔	Res.kompart.sv,šf,f.so špec.ciev,nerv.prep:hrud.st,chr.bát	5v140.0	Radik.a rozs.odstr.ch.tk.na k.a podk.bez prim.uz.rany:pery
5t82c.5↔	Res.kompart.sv,šf,f.so špec.ciev,nerv.prep:bruš.stena	5v142.0	Radikál.a rozs.odst.chor.tk.na k.a podkož.s prim.uzav.ran:pery
5t82c.6↔	Res.kompart.sv,šf,f.so špec.ciev,nerv.prep:ing.gen,glut.ob	5v146.0	Radikál.a rozsiahle odstr.ch.tk.potných žliaz:pery
5t82c.7↔	Res.kompart.sv,šf,f.so špec.ciev,nerv.prep:stehno,koleno	5v191	Excízia (operačné odstránenie) sinus pilonidalis
5t82c.8↔	Res.kompart.sv,šf,f.so špec.ciev,nerv.prep:predkolenie	5v192	Plastická rekonštrukcia sinus pilonidalis
5t82c.9↔	Res.kompart.sv,šf,f.so špec.ciev,nerv.prep:noha	5v193	Operačné odstránenie sinus pilonidalis, ostatné
5t82c.x	Resek.kompart.sv,šf,fascie so špeciál.ciev,nerv.prepar:ost.	5v270.0	Korekcia jazvy po kož.plastike:pery
5t82d.0↔	Res.kompart.sv,šf,f.s rozšír.prepar:hlava,krk	5v270.4	Korekcia jazvy po kož.plastike:ost.časti hlavy
5t82d.1↔	Res.kompart.sv,šf,f.s rozšír.prepar:ramen.kĺb,xila	5v270.5	Korekcia jazvy po kož.plastike:krk
5t82d.2↔	Res.kompart.sv,šf,f.s rozšír.prepar:rameno,lakeť	5v270.6↔	Korekcia jazvy po kož.plastike:rameno,axila
5t82d.3↔	Resek.kompart.sv,šf,f.s rozšír.prepar:predlaktie	5v270.7↔	Korekcia jazvy po kož.plastike:rameno,lakeť
5t82d.4↔	Res.kompart.sv,šf,f.s rozšír.prepar:hrud.st,chr.bát	5v270.8↔	Korekcia jazvy po kož.plastike:predlaktie
5t82d.5↔	Res.kompart.sv,šf,f.s rozšír.prepar:bruš.stena	5v270.9↔	Korekcia jazvy po kož.plastike:ruka
5t82d.6↔	Res.kompart.sv,šf,f.s rozšír.prepar:inguin.genit,glut.obl	5v270.a	Korekcia jazvy po kož.plastike:hrud.st.a chr.bát
5t82d.7↔	Res.kompart.sv,šf,f.s rozšír.prepar:stehno,koleno	5v270.b	Korekcia jazvy po kož.plastike:bruš.obl.
5t82d.8↔	Res.kompart.sv,šf,f.s rozšír.prepar:predkolenie	5v270.c	Korekcia jazvy po kož.plastike:inguin.,genit.obl.
5t82d.9↔	Res.kompart.sv,šf,f.s rozšír.prepar:noha	5v270.d	Korekcia jazvy po kož.plastike:gluteál.obl.
5t82d.x	Resek.kompartm.sv,šf,fascie s rozšírenou preparáciou:ost.	5v270.e↔	Korekcia jazvy po kož.plastike:stehno,koleno
5t892.0↔	Resek.gangliónu na sval,šľach,f.a burz:hlava,krk	5v270.f↔	Korekcia jazvy po kož.plastike:predkolenie
5t892.1↔	Res.gangliónu na sval,šľach,fasc.a burz:rameno,axila	5v270.g↔	Korekcia jazvy po kož.plastike:noha
5t892.2↔	Res.gangliónu na sval,šľach,fasc.a burz:ram,lakeť	5v270.x	Korekcia jazvy po kožnej plastike:ostatné
5t892.3↔	Res.gangliónu na sval,šľach,fasc.a burz:predlakt	5v271	Korekcia hypertrofickej jazvy dermabráziou
5t892.4↔	Res.gangliónu na sval,šľach,fasc.a burz:hr.sten,chr.b.	5v27x.x	Revízia kožnej plastiky:ostatné
5t892.5↔	Resekcia gangliónu na sval,šľach,fasc.a burz:bruš.stena	5v400.0	Redukč.tkan.plastika na koži a podkoží:pery
5t892.6↔	Res.gangliónu na sval,šľach,fasc.a burz:inguin.genit,gluteál.o.	5v400.4	Redukč.tkan.plastika na koži a podkoží:ost.č.hlavy
5t892.7↔	Res.gangliónu na sval,šľach,fasc.a burz:stehno,koleno	5v400.5	Redukč.tkaniv.plastika na koži a podkoží:krk
5t892.8↔	Res.gangliónu na sval,šľach,fasc.a burz:predkol.	5v400.6↔	Redukč.tkan.plastika na koži a podkoží:rameno,axila
5t892.9↔	Res.gangliónu na sval,šľach,fasciách a burzy:noha	5v400.7↔	Redukč.tkan.plastika na koži a podkoží:ram,lakeť
5t892.x	Resekcia gangliónu na sval,šľach,fasciách a burz:ost.	5v400.8↔	Redukč.tkan.plastika na koži a podkoží:predlaktie
5t893.0↔	Perkut.deštrukcia mäkk.č.pomoc.termoabl:hlava,krk	5v400.9↔	Redukč.tkanivová plastika na koži a podkoží:ruka
5t893.1↔	Perkut.deštrukcia mäkk.č.pomoc.termoabl:rameno,axila	5v400.a	Redukč.tkan.plastika na koži a podkoží:hrud.st,chr.bát
5t893.2↔	Perkut.deštrukcia mäkk.č.pomoc.termoabl:ram,lakeť	5v400.b	Redukč.tkan.plastika na koži a podkoží:bruš.obl
5t893.3↔	Perkut.deštrukcia mäkk.č.pomoc.termoabl:predlaktie	5v400.c	Redukč.tkan.plastika na koži a podkoží:inguin.genit.o
5t893.4↔	Perkut.deštrukcia mäkk.č.pomoc.termoabl:hr.sten,chr.b.	5v400.d	Redukč.tkan.plastika na koži a podkoží:gluteál.obl.

5v400.e↔	Redukč.tkan.plastika na koži a podkož:stehno,koleno	5v428.6↔	Exkochle.velkej plochy povr.kož.vrst:rameno,axila
5v400.f↔	Redukč.tkan.plastika na koži a podkoži:predkol	5v428.7↔	Exkochle.velkej plochy povr.kož.vrst:rameno a lakeť
5v400.g↔	Redukč.tkanivová plastika na koži a podkož:noha/chod/	5v428.8↔	Exkochleácia veľkej plochy povr.kož.vrst:predlaktie
5v400.x	Redukčná tkaniv.plastika na koži a podkoži:ostat.	5v428.9↔	Exkochleácia veľkej plochy povr.kož.vrst:ruka
5v401.0	Liposukcia v oblasti pery	5v428.a	Exkochleácia veľkej plochy povr.kož.vrst:hруд.st.,chrbát
5v401.4	Liposukcia ostatných častí hlavy	5v428.b	Exkochleácia veľkej plochy povr.kož.vrst:brušná obl.
5v401.5	Liposukcia v oblasti krku	5v428.c	Exkochleácia veľkej plochy povr.kož.vrst:inguin.,genitál.o
5v401.6↔	Liposukcia v oblasti ramena a axily	5v428.d	Exkochleácia veľkej plochy povr.kož.vrst:gluteál.obl.
5v401.7↔	Liposukcia v oblasti ramena a lakťa	5v428.e↔	Exkochleácia veľkej plochy povr.kož.vrst:stehno,koleno
5v401.8↔	Liposukcia v oblasti predlaktia	5v428.f↔	Exkochleácia veľkej plochy povr.kož.vrstoch:predkolenie
5v401.9↔	Liposukcia v oblasti ruky	5v428.g↔	Exkochleácia veľkej plochy povr.kož.vrst:noha(chodidlo)
5v401.a	Liposukcia v oblasti hrudnej steny a chrbta	5v428.x	Exkochleácia veľkej plochy povr.kož.vrstvy:ostatné
5v401.b	Liposukcia v brušnej oblasti	5v42a.0	Th laserom veľkej plochy povrch.kož.vrstvy:pery
5v401.c	Liposukcia v inguinálnej a genitálnej oblasti	5v42a.4	Th laserom veľkej plochy povrch.kož.vrstvy:ost.č.hlavy
5v401.d	Liposukcia v gluteálnej oblasti	5v42a.5	Th laserom veľkej plochy povrch.kož.vrstvy:krk
5v401.e↔	Liposukcia v oblasti stehna a kolena	5v42a.6↔	Th laserom veľkej plochy povrch.kož.vrstvy:rameno,axila
5v401.f↔	Liposukcia v oblasti predkolenia	5v42a.7↔	Th laserom veľkej plochy povrch.kož.vrstvy:ram,lakeť
5v401.g↔	Liposukcia v oblasti nohy (chodidlo)	5v42a.8↔	Th laserom veľkej plochy povrch.kož.vrstvy:predlaktie
5v401.n	Liposukcia prsníkov	5v42a.9↔	Liečba laserom veľkej plochy povrch.kož.vrstvy:ruka
5v401.x	Liposukcia, ostatné	5v42a.a	Th laserom veľkej plochy povrch.kož.vrstvy:hруд.st,chrbát
5v402.0	Odstránenie tukového tkaniva v oblasti pery	5v42a.b	Th laserom veľkej plochy povrch.kož.vrstvy:bruš.obl
5v402.4	Odstránenie tukového tkaniva ostatných častí hlavy	5v42a.c	Th laserom veľkej plochy povrch.kož.vrstvy:inguin.genit.o
5v402.5	Odstránenie tukového tkaniva v oblasti krku	5v42a.d	Th laserom veľkej plochy povrch.kož.vrstvy:glut.obl.
5v402.6↔	Odstránenie tukového tkaniva v oblasti ramena a axily	5v42a.e↔	Th laserom veľkej plochy povrch.kož.vrstvy:stehno,koleno
5v402.7↔	Odstránenie tukového tkaniva v oblasti ramena a lakťa	5v42a.f↔	Th laserom veľkej plochy povrch.kož.vrstvy:predkol.
5v402.8↔	Odstránenie tukového tkaniva v oblasti predlaktia	5v42a.g↔	Th laserom veľkej plochy povrch.kož.vrstvy:noha(chodidlo)
5v402.9↔	Odstránenie tukového tkaniva v oblasti ruky	5v42a.x	Liečba laserom veľ.plochy povrch.kožnej vrstvy:ostat.
5v402.a	Odstránenie tukového tkaniva v oblasti hrud.steny a chrbta	5v42b.0	Holenie[shaving]veľkej plochy povrch.kož.vrstvy:pery
5v402.b	Odstránenie tukového tkaniva v brušnej oblasti	5v42b.4	Holenie[shaving]veľkej plochy povrch.kož.vrstvy:ost.č.hlavy
5v402.c	Odstránenie tukového tkaniva v inguinál,genitál.obl.	5v42b.5	Holenie[shaving]veľ.plochy povrch.kož.vrstvy:krk
5v402.d	Odstránenie tukového tkaniva v gluteálnej oblasti	5v42b.6↔	Holenie[shaving]veľkej plochy povrch.kož.vrstvy:rameno,axila
5v402.e↔	Odstránenie tukového tkaniva v oblasti stehna a kolena	5v42b.7↔	Holenie[shaving]veľkej plochy povrch.kož.vrstvy:ram,lakeť
5v402.f↔	Odstránenie tukového tkaniva v oblasti predkolenia	5v42b.8↔	Holenie[shaving]veľkej plochy povrch.kož.vrstvy:predlaktie
5v402.g↔	Odstránenie tukového tkaniva v oblasti nohy (chodidlo)	5v42b.9↔	Holenie[shaving],veľkej plochy povrch.kož.vrstvy:ruka
5v402.x	Odstránenie tukového tkaniva, ostatné	5v42b.a	Holenie[shaving]veľkej plochy povrch.kož.vrstvy:hруд.st,chrb.
5v403	Axilárna odsávacía kyretáž potných žliaz	5v42b.b	Holenie[shaving]veľkej plochy povrch.kož.vrstvy:bruš.obl.
5v40x.x	Redukcia tkaniva na koži a podkoži:ostatné	5v42b.c	Holenie[shaving]veľkej plochy povrch.kož.vrstvy:ingu.genit.o
5v426.0	Dermabrázia veľkej povrch.plochy kož.vrstvy:pery	5v42b.d	Holenie[shaving]veľkej plochy povrch.kož.vrstvy:glut.obl.
5v426.4	Dermabrázia veľkej povrch.plochy kož.vrstvy:ostat.č.hlavy	5v42b.e↔	Holenie[shaving]veľkej plochy povrch.kož.vrstvy:stehno,ko
5v426.5	Dermabrázia veľkej povrch.plochy kož.vrstvy:krk	5v42b.f↔	Holenie[shaving]veľkej plochy povrch.kož.vrstvy:predkol.
5v426.6↔	Dermabrázia veľkej povrch.plochy kož.vrstvy:rameno,axila	5v42b.x	Holenie[shaving]veľkej pl.povrch.kož.vrstvy:ostat.
5v426.7↔	Dermabrázia veľkej povrch.plochy kož.vrstvy:ram.a lakeť	5v444.0	Elektrokaustika chor.tk.kože a podkož,veľkopl:pery
5v426.8↔	Dermabrázia veľkej povrch.plochy kož.vrstvy:predlaktie	5v444.4	Elektrokaustika chor.tk.kože a podkož,veľkopl:ost.č.hlavy
5v426.9↔	Dermabrázia veľkej povrch.plochy kož.vrstvy:ruka	5v444.5	Elektrokaustika chor.tk.kože a podkož,veľkopl:krk
5v426.a	Dermabrázia veľkej povrch.plochy kož.vrstvy:hруд.st.a chrbát	5v444.6↔	Elektrokaustika chor.tk.kože a podkož,veľkopl:rameno,axila
5v426.b	Dermabrázia veľkej povrch.plochy kož.vrstvy:bruš.obl	5v444.7↔	Elektrokaustika chor.tk.kože a podkož,veľkopl:ram.a lakeť
5v426.c	Dermabrázia veľkej plochy kož.vrstvy:inguin.,genitál.o	5v444.8↔	Elektrokaustika chor.tk.kože a podkož,veľkopl:predlaktie
5v426.d	Dermabrázia veľkej povrch.plochy kož.vrstvy:glut.obl	5v444.9↔	Elektrokaustika chor.tk.kože a podkož,veľkopl:ruka
5v426.e↔	Dermabrázia veľkej povrch.plochy kož.vrstvy:stehno a koleno	5v444.a	Elektrokaust.ch.tk.k.a podkož,veľkopl:hруд.st,chrbát
5v426.f↔	Dermabrázia veľkej povrch.plochy kož.vrstvy:predkolenie	5v444.b	Elektrokaustika chor.tk.kože a podkož,veľkopl:bruš.obl
5v426.g↔	Dermabrázia veľkej povrch.plochy kož.vrstvy:noha(chodidlo)	5v444.c	Elektrokausti.ch.tk.kože a podkož,veľkopl:inguin,genitál.o
5v426.x	Dermabrázia veľkej povrch.plochy kož.vrstvy:ostat.	5v444.d	Elektrokaustika chor.tk.kože a podkož,veľkopl:glut.obl
5v427.0	Zbrúsenie veľkej pl.povrch.kož.vrstvy:pery	5v444.e↔	Elektrokaustika ch.tk.kože a podkož,veľkopl:steh.a koleno
5v427.4	Zbrúsenie veľkej pl.povrch.kož.vrstvy:ost.č.hlavy	5v444.f↔	Elektrokaustika chor.tk.kože a podkož,veľkopl:predkol.
5v427.5	Zbrúsenie veľkej plochy povrch.kož.vrstvy:krk	5v444.g↔	Elektrokaustika chor.tk.kože a podk,veľkopl:noha(chod)
5v427.6↔	Zbrúsenie veľ.p.povrch.kož.vrstvy:rameno,axila	5v444.x	Elektrokaustika chor.tk.kože a podkož,veľkopl:ostat.
5v427.7↔	Zbrúsenie veľkej pl.povrch.kož.vrstvy:ram,lakeť	5v445.0	Laser.Th chor.tk.kože a podkož,veľkopl:š:pery
5v427.8↔	Zbrúsenie veľkej pl.povrch.kož.vrstvy:predlaktie	5v445.4	Laser.Th chor.tk.kože a podkož,veľkopl:š:ostat.č.hlavy
5v427.9↔	Zbrúsenie veľkej plochy povrch.kož.vrstvy:ruka	5v445.5	Laser.Th chor.tk.kože a podkožia,veľkopl:š:krk
5v427.a	Zbrúsenie veľkej plochy povrch.kož.vrstvy:hруд.stena,chrbát	5v445.6↔	Laser.Th chor.tk.kože a podkož,veľkopl:š:rameno,axila
5v427.b	Zbrúsenie veľkej plochy povrch.kož.vrstvy:brucho	5v445.7↔	Laser.Th chor.tk.kože a podkož,veľkopl:š:ram.a lakeť
5v427.c	Zbrúsenie veľkej plochy povrch.kož.vrstvy:inguin,genitál.o	5v445.8↔	Laser.Th chor.tk.kože a podkož,veľkopl:š:predlakt.
5v427.d	Zbrúsenie veľkej plochy povrch.kož.vrstvy:gluteál.o.	5v445.9↔	Laser.liečba chor.tk.kože a podkož,veľkopl:š:ruka
5v427.e↔	Zbrúsenie veľkej plochy povrch.kož.vrstvy:stehno,ko	5v445.a	Laser.Th chor.tk.kože a podkož,veľkopl:š:hруд.st.,chrb.
5v427.f↔	Zbrúsenie veľkej plochy povrch.kož.vrstvy:predkol	5v445.b	Laser.Th chor.tk.kože a podkož,veľkopl:š:bruš.obl
5v427.g↔	Zbrúsenie veľkej plochy povrch.kož.vrstvy:noha(chodidlo)	5v445.c	Laser.Th chor.tk.kože a podkož,veľkopl:š:inguin,genitál.o
5v427.x	Zbrúsenie veľkej plochy povrch.kož.vrstvy:ostatné	5v445.d	Laser.Th chor.tk.kože a podkož,veľkopl:š:glut.obl
5v428.0	Exkochleácia veľkej plochy povr.kož.vrst:pery	5v445.e↔	Laser.Th chor.tk.kože a podkož,veľkopl:š:stehno,koleno
5v428.4	Exkochleácia veľkej plochy povr.kož.vrst:ost.č.hlavy	5v445.f↔	Laser.Th chor.tk.kože a podkož,veľkopl:š:predkolenie
5v428.5	Exkochleácia veľkej plochy povr.kož.vrst:krk	5v445.g↔	Laser.Th chor.tk.kože a podkož,veľkopl:š:noha(chod)

5v445.x	Laser.liečba chor.tk.kože a podkožia, veľkoploš:ostat.	5v447.d	Infračerv.koagul.chor.tk.kože a podkož, veľkopl:gluteál.o.
5v446.0	Kryochir.chor.tk.kože a podkož, veľkoploš:pery	5v447.e↔	Infrač.koagul.ch.tk.kože a podkož, veľkopl:stehno, koleno
5v446.4	Kryochir.ch.tk.kože a podkož, veľkoploš:ost.č.hlavy	5v447.f↔	Infračerv.koagul.chor.tk.kože a podkož, veľkopl:predkol.
5v446.5	Kryochir.chor.tk.kože a podkož, veľkoploš:krk	5v447.g↔	Infračerv.koagul.chor.tk.kože a podkož, veľkopl:noha(chod)
5v446.6↔	Kryochir.chor.tk.kože a podkož, veľkoploš:rameno, axila	5v447.x	Infračerv.koagul.chor.tk.kože a podkož, veľkopl:ostat.
5v446.7↔	Kryochir.chor.tk.kože a podkož, veľkoploš:ram.a lakeť	5v553.1	Vol.tx.kože a lal.plast.kože a podk.prijemca, kompozit.štep.nos
5v446.8↔	Kryochir.chor.tk.kože a podkož, veľkoploš:predlakt.	5v557.1	Vol.tx.kože a lal.plast.kože a podk.prijemca, mgft-Meek:nos
5v446.9↔	Kryochir.chor.tk.kože a podkož, veľkoploš:ruka	5v558.1	Vol.tx.k.a l.pl.k-podk.prij, perm.náhr.kult.keratinoc.mplš:nos
5v446.a	Kryochir.ch.tk.kože a podkož, veľkoploš:hруд.st., chrbát	5v559.1	Vol.tx.kože a l.pl.k-podk.prij, perm.náhr.kul.keratinoc.vplš:nos
5v446.b	Kryochir.chor.tk.kože a podkož, veľkoploš:bruš.obl.	5v55a.1	Vol.tx.kože a lal.pl.k-podk.prijem, suspenz.epit.b.beds-kit:nos
5v446.c	Kryochir.ch.tk.kože a podkož, veľkoploš:inguin., genitál.o	5v55b.1	Vol.tx.kože a l.pl.k-podk.prij, sus.epit.b.lab-tech rýchly.prip:nos
5v446.d	Kryochir.chor.tk.kože a podkož, veľkoploš:glut.obl	5v55c.1	Vol.tx.k.a l.pl.k-podk.prij, perm.náhr.mat.nahradz.k.mplš:nos
5v446.e↔	Kryochir.chor.tk.kože a podkož, veľkoploš:stehno, koleno	5v55d.1	Vol.tx.k.a lal.plast.k-podk.prij, perm.náhr.mat.nh.kožu vplš:nos
5v446.f↔	Kryochir.chor.tk.kože a podkož, veľkoploš:predkolenie	5v580.3↔	Prim.sutúra rany kože (pop/polep) s použ.nite:oč.viečko
5v446.g↔	Kryochir.chor.tk.kože a podkož, veľkoploš:noha(chod)	5v581.3↔	Prim.sutúra rany kože (pp/pl) s použ.svorky:oč.viečko
5v446.x	Kryochirurgia chor.tk.kože a podkož, veľkoploš:ostat.	5v582.3↔	Prim.sutúra rany kože (pp/pl)-zlepením:oč.viečko
5v447.0	Infračerv.koagul.chor.tk.kože a podkož, veľkopl:pery	5v611.0	Odber tuk.b.exciziou, malý objem (<100ml-mikrograft)
5v447.4	Infračerv.koagul.chor.tk.kože a podkož, veľkopl:ost.č.hlavy	5v611.11	Odber tuk.b.exciziou, veľký objem (>100ml-makrograft)
5v447.5	Infračerv.koagul.chor.tk.kože a podkož, veľkopl:krk	5v611.20	Odber tuk.b.liposukčným prístrojom, m.o.<100ml-mikrograft)
5v447.6↔	Infračerv.koagul.chor.tk.kože a podkož, veľkopl:rameno, axila	5v611.21	Odber tuk.b.liposukčným prístrojom, v.o.>100ml-makrograft)
5v447.7↔	Infračerv.koagul.chor.tk.kože a podkož, veľkopl:ram.a lakeť	5v611.30	Odber tuk.b.striekačkou, malý objem (<100ml-mikrograft)
5v447.8↔	Infračerv.koagul.chor.tk.kože a podkož, veľkopl:predlaktie	5v611.31	Odber tuk.b.striekačkou, veľký objem (>100ml-makrograft)
5v447.9↔	Infračerv.koagul.chor.tk.kože a podkož, veľkopl:ruka	5v611.x0	Odber tuk.b.(štepov)ostat., malý objem (<100ml-mikrograft)
5v447.a	Infrač.koagul.ch.tk.kože a podkož, veľkopl:hr.st., chrbát	5v611.x1	Odber tuk.b.(štepov)ostat., veľký objem (>100ml-makrograft)
5v447.b	Infračerv.koagul.chor.tk.kože a podkož, veľkopl:bruš.obl	8f300.6↔	Perkután.terapeut.punkcia a aspirácia zadnej komory oka
5v447.c	Infračerv.koagul.ch.tk.kože a podkož, veľkopl:ingv, genitál.o		

Výkon 901-3

8m110	RTG terapia	8m163.1	Povrchová brachyter.s využ.individuál.zhotov.aplikátorov
8m131.0	Ožarovanie kobaltom:do 2 samostatných polí	8m164.1	Perkutánná translúmenová koronárna brachyterapia
8m131.1	Ožarovanie kobaltom:3-4 samostatné polia	8m164.2	Intravaskulárna brachyterapia v iných periférnych cievach
8m131.2	Ožarovanie kobaltom:viac ako 4 samostatných polí	8m165.01	Interstic.brachyter:1 rovinná impl:nizky dávkový príkon [LDR]
8m131.4	Ožarovanie kobaltom s 3D plánovaním	8m165.02	Interstic.brachyt:1 rovinná impl:pulzný dávkový príkon [PDR]
8m132.00	Ož.úrý.do 6 MeV,fot./rých.e.,do 2 sam.ož.polí,bez obr.verif.nas	8m165.03	Interstic.brachyt:1 rovinná impl:vysoky dávkový príkon [HDR]
8m132.01	Oža.úrý.do 6 MeV,fot./rých.e.do 2 sam.ož.polí,s obr.ver.nas.vr	8m165.0x	Interstic.brachyterapia:1 rovinná implantácia:iné
8m132.10	Ožar.úrý.do 6 MeV,fot./rých.el.,>2 sam.ož.polia,bez obr.ver.n.	8m165.11	Interstic.brachyt:viacrovinná impl:nizky dávk.príkon[LDR]
8m132.11	Ožar.úrý.do 6 MeV,fot./rých.e.,>2 sam.ož.polia,s obr.verif.nast	8m165.12	Interstic.brachyt:viacrovinná impl:pulzný dávk.príkon[PDR]
8m133.00	Ožar.úrý.>6 MeV,fot./rých.el.,do 2 sam.ož.polí,bez obr.ver.nast	8m165.13	Interstic.brachyt:viacrovinná impl:vysoky dávk.príkon[HDR]
8m133.01	Ožar.úrý.>6 MeV,fotón/rých.e.,do 2 sa.ož.polí,s obr.ver.nast	8m165.1x	Intersticiál.brachyterapia:viacrovinná implantácia,iné
8m133.10	Ožar.úrý.>6 MeV,fot./rých.e.,>2 sa.ož.polia,bez obraz.ver.nast	8m165.21	Interstic.brachyt.s perman.impl.rádioakt.zfn:do 10 zfn
8m133.11	Ožar.úrý.>6 MeV,fotón/rých.el.,>2 sam.ož.polia,s obr.verif.nast	8m165.22	Interstic.brachyt.s perman.impl.rádioakt.zfn:viac ako 10 zfn
8m134.0	Ožarovanie urýchľovačom [IMRT/VMAT]	8m166	Brachyterapia špeciál.aplikátormi
8m134.1	Ožarovanie urýchľovač. [IMRT/VMAT]so sledovaním dých.cyklu	8m167	Odstr.uzavretých žiaričov/neaktív.aplikátorov v anestézii
8m13x	Iná vysokovoltová terapia žiarením	8m16x	Iná brachyterapia uzavretými žiaričmi
8m140.1	Jednorázové stereotaktické ožarovanie cerebrálne	8m170.0	Zhotov.a aplikácia povrch.rádioakt.muláže:povrch.žiariče
8m140.2	Jednorázové stereotaktické ožarovanie extracerebrálne	8m170.1	Zhotov.a apl.povrch.rádioa.muláže:žiar.aplik.nie na povrchu
8m141.1	Frakcionované stereotaktické ožarovanie cerebrálne	8m170.2	Zhotovenie a aplikácia povrch.rádioakt.muláže:žiariče v oku
8m141.2	Frakcionované stereotaktické ožarovanie extracerebrálne	8m170.x	Zhotovenie a aplikácia povrch.rádioakt.muláže:iné
8m143	Ožarovanie Gama-nožom	8m171.1	Fixácia jednoduchá
8m144	Polotelové ožarovanie	8m171.2	Fixácia stredne náročná
8m145.0	Celotelové ožiarie:celková dávka žiarenia do 4 Gy	8m171.3	Fixácia komplexná
8m145.1	Celotelové ožiarie:celková dávka žiarenia od 4 do 10 Gy	8m171.4	Nasadenie stereotaktického rámu
8m145.2	Celotelové ožiarie:celková dávka žiarenia 10 a viac Gy	8m171.x	Konštrukcia a nastavenie fixačných a lieč. pomôcok:ostatné
8m146	Celokožné ožiarie	8m172.0	1-rázové liečebné pomôcky
8m147	Intraoperačné ožarovanie	8m172.10	1-razové lieč.pomôcky:kontr.markery pre verifik.cief.obj.<3ks
8m148	Veľkoobjemové ožarovanie	8m172.11	1-razové lieč.pomô:kontrast.markery pre verifik.cief.obj.>3ks
8m14x	Iné vysokovoltové ožiarovanie	8m172.20	Jednorázové liečebné pomôcky:plastikové katétre do 10ks
8m150.00	Protón.th.do 2 samost.ožar.polí bez obraz.verifikácie	8m172.21	Jednorázové liečebné pomôcky:plastikové katétre nad 10ks
8m150.01	Protón.th.do 2 samost.ožar.polí s obraz.verifikáciou	8m172.3	1-raz.lieč.pom:plast.ihly pre Fletcher aplik.pre uterovag.apl
8m150.10	Protón.th.viac ako 2 samost.ožar.polia bez obraz.verifikácie	8m180.0	Simulácia ožar.pre exter.rádioterapiu pom.RTG simulátora
8m150.11	Protón.terapia > 2 samost.ožar.polia s obraz.verifikáciou	8m180.1	Simulácia ožar.pre exter.rádioterapiu pomocou CT simulátora
8m151	Terapia ožarovaním uhlíkovými iónmi	8m180.x	Simulácia ožarovania pre externú rádioterapiu: iná
8m152	Terapia ožarovaním inými ťažkými iónmi	8m181.0	Simulácia ožarovania pre brachyterapiu pom.RTG simulátora
8m161.0	Intrakavitárna intrauterínna brachyterapia	8m181.1	Simulácia ožar.pre brachyterapiu pomocou CT simulátora
8m161.1	Intrakavitárna intravaginálna brachyterapia	8m181.x	Simulácia ožarovania pre brachyterapiu:ostatné
8m161.2	Intrakavitárna kombinovaná brachyterapia	8m183.1	Plánovanie ožarov.pre 3D-konformnú rádioterapiu(3D-CRT)
8m161.x	Intrakavit.iná brachyter.,okrem intraut.a intravagin.brachyt.	8m183.2	Plánovanie ožarovania pre intenzitou modulovanú RAT
8m162	Intraluminálna brachyterapia	8m183.3	Plánovanie ožarovanie s fúziou CT,MR resp.PET zobrazenia
8m163.0	Povrch.brachyterapia s využ.štand.aplikátorov	8m183.4	Plánovanie ožarovania pre 2D brachyterapiu(RTG snímky)

8m183.5	Plánovanie ožarovania pre 3D brachyterapiu(CT,MR,USG)	8m416.01	Selektív.liečba intravaskul.rádionuklid[SIRT]:90-ytrium
8m183.7	Rádiobiologický výpočet	8m416.02	Selektív.liečba intravaskul.rádionuklid[SIRT]:188-rénium
8m183.x	Plánovanie ožarovania,ostatné	8m416.1	Rádionukl.liečba kost.metastáz s rádiofarm.obsah.223Ra
8m400.0	Lieč.rádioak.jódom do 1,0 GBq 131I:b.pod.rekomb.thyreotrop	8m416.2	Rádionukl.liečba kost.metastáz s rádiofarm.obsah.153Sm
8m400.1	Lieč.rádioak.jódom do 1,0 GBq 131I:s pod.rekomb.thyreotrop	8m416.3	Rádionukl.liečba kost.metastáz s rádiofarm.obsah.89Sr
8m401.0	Lieč.rád.jód.od1,0 GBq do5 GBq 131I:b.p.rekombi.thyreotrop	8m416.x	Rádionuklidová liečba kostných metastáz:iná
8m401.1	Lieč.rád.jód.od1,0 GBq do5 GBq 131I:s pod.rekombi.thyreotr	8m417	Liečba metajodobenzylguanidínom značeným 131-I
8m402.0	Lieč.rádioak.jód.nad 5 GBq 131I:bez pod.rekombin.thyreotrop	8m418.0	Liečba somatostatínovým analógom značeným 90-Y
8m402.1	Lieč.rádioak.jódom nad 5 GBq 131I:s pod.rekom.thyreotrop	8m418.1	Liečba somatostatínovým analógom značeným 177-Lu
8m403	Liečba hyperfunkcie štít.žľ.rádiofarmakom frakcion.	8m418.2	Th.otv.rá.i.v.lieč.rá-akt.subs.zamer.rcpt.radrop.DOTA-konj.an.s
8m411	Rádionuklidová liečba polycytémie vera	8m418.30	Liečba 177Lu- PSMA [Lutecium]
8m412	Liečba nádorov značkovými monoklonálnymi protilátkami	8m418.31	Liečba 225Ac- PSMA [Actinium]
8m414.1	Rádionuklidová synoviortéza:jedna aplikácia rádiofarmaka	8m419	Intrakavitárna rádionuklidová liečba
8m414.2	Rádionuklidová synoviortéza:viac aplikácií rádiofarmaka	8m41a	Intracerebrálna rádionuklidová liečba
8m415	Liečba nádorov pečene rádionuklidmi		

Výkon 901-4

5I410.00	Endov. imp. stentg. abd. aorty: aortouniili. stg bez fen/boč. ram.	5I410.x	Endovask. implant. stentgraftu do abdomin. aorty, ost.
5I410.01	Endov. imp. stentg. abd. aorty: aortouniiliak. stg s boč. ram.	5I412.0	Endov. impl. stentgr. torak. aorty: stg bez fenestr./b. ramena
5I410.10	Endov. imp. stentg. abd. aorty: aortobilil. bifur. stg., bez fen/boč. r	5I412.11	Endov. impl. stentgr. torakál. aorty: stentgraft s 1 fen.
5I410.11	Endov. implant. stentg. abd. aorty: aortobi. bifur. stg s 1 fenestr.	5I412.12	Endov. impl. stentgr. torakál. aorty: stentgraft s 2 fen.
5I410.12	Endov. impl. stentg. abd. aorty: aortobi. bifur. stg s 2 fenestr.	5I412.13	Endov. impl. stentgr. torakál. aorty: stg s 3 a viac fen.
5I410.13	Endov. impl. stentg. abd. aorty: aortobi. bifur. stg s 3 fenestr.	5I412.21	Endov. impl. stentgr. torakál. aorty: stentgraft s 1 boč. ram.
5I410.14	Endov. imp. stentg. abd. aorty: aortobi. bifur. stg s 4 a v. fenest.	5I412.22	Endov. impl. stentgr. torakál. aorty: stentgraft s 2 boč. ram.
5I410.21	Endov. imp. stentg. abd. aorty: aortobil. bifur. stg s 1 boč. ram.	5I412.23	Endov. impl. stentgr. torakál. aorty: stg s 3 a viac b. r.
5I410.22	Endov. imp. stentg. abd. aorty: aortobil. bifur. stg s 2 boč. r.	5I412.31	Endov. impl. stentgr. torak. aorty: stg v kombi 1 boč. r. a 1 fen.
5I410.23	Endov. impl. stentg. abd. aorty: aortobil. bifur. stg s 3 boč. r.	5I412.32	Endov. impl. stentgr. torak. aorty: stg v kombi 3 boč. r. a fen. rôz.
5I410.24	Endov. imp. stentg. abd. aorty: aortobi. bifur. stg s 4 a viac boč. r.	5I412.33	Endov. impl. stg. torak. aorty: stg v kombi 4a v. boč. r. a fen. rôz.
5I410.30	Endov. imp. stentg. abd. aorty: aortál. stg bez fen. al. boč. r.	5I413.0	Endov. impl. stentg. v torakoabd. aorte: stg bez f./b. r.
5I410.31	Endov. impl. stentg. abd. aorty: aortál. stg s 1 fenestr.	5I413.11	Endov. impl. stentgr. torakoabd. aorty: stg s 1 fen.
5I410.32	Endovask. imp. stentg. abd. aorty: aortál. stg s 2 fenestr.	5I413.12	Endov. impl. stentgr. torakoabd. aorty: stg s 2 fen.
5I410.33	Endov. imp. stentg. abd. aorty: aortál. stg 3 fenestráciami	5I413.13	Endov. impl. stentgr. torakoabd. aorty: stg s 3 fen.
5I410.34	Endov. imp. stentg. abd. aorty: aortál. stg s 4 a viac fenestr.	5I413.14	Endov. impl. stentg. torakoabd. aorty: stg so 4 a viac fen.
5I410.41	Endov. imp. stentg. abd. aorty: aortál. stentgraft s 1 boč. r.	5I413.21	Endov. impl. stentgr. torakoabd. aorty: stg, 1 boč. ram.
5I410.42	Endov. imp. stentg. abd. aorty: aortál. stentgraft s 2 boč. r.	5I413.22	Endov. impl. stentgr. torakoabd. aorty: stg, 2 boč. ram.
5I410.43	Endov. imp. stentg. abd. aorty: aortál. stentgraft s 3 boč. r.	5I413.23	Endovask. impl. stentgr. torakoabd. aorty: stg, 3 boč. ram.
5I410.44	Endov. imp. stentg. abd. aorty: aortál. stg s 4 a viac boč. r.	5I413.24	Endov. impl. stentg. v torakoabd. aorty: stg 4 a viac b. r.
5I410.51	Endov. imp. stg. abd. aorty: aortobi. bifur. stg. komb. 1 boč. r, 1 fen.	5I413.31	Endov. impl. stentg. torakoabd. aorty: stg kombi s 1 boč. r. a 1 fen
5I410.53	Endov. imp. stg. abd. aorty: aortobi. bifur. stg. komb. 3 b. r., fen. rôz	5I413.32	Endov. impl. stentg. torakoabd. aorty: stg 3 boč. r. a fen. rôz. kombi
5I410.54	Endov. imp. stg. abd. aorty: aortobi. bifur. stg. komb. 4 a v. b. r. f. rôz	5I413.33	Endov. impl. stentg. torakoabd. aorty: stg 4a v. boč. r. a fen. kombi
5I410.60	Endov. imp. stentg. abd. aorty: aortál. stg. v kombi. 1 b. r. a 1 fen.	8r417	Perkutánná impl. stentu do a. renalis
5I410.61	Endov. imp. stg. abd. aorty: aortál. stg. v kombi. 3 boč. r. a fen. rôz.	8r421	Endovask. terapia aneuryz./disekcie aorty stentom/stentgraft.
5I410.62	Endov. imp. stg. abd. aorty: aortál. stg. v komb. 4 a v. b. r. fen. rôz		

Výkon 901-5

13a10.0	Biopsia s inciz. mozgu s trepanáciou lebkových kostí	5a12c.8	Evakuácia subdurálneho hematómu bez drenáže
13a10.1	Biopsia s inciz. bazálnych ggl s trepanáciou lebkových kostí	5a12c.9	Evakuácia subdurálneho hematómu s drenážou
13a10.2	Biopsia s inciz. mozg. kmeňa s trepanáciou lebkových kostí	5a130	Dekompresia hlav. nervov v mastoidál. a tympan. úseku n. VII
13a10.3	Biopsia s inciz. mozočka s trepanáciou lebkových kostí	5a131	Dekompresia hlav. nervov labyrintového úseku n. VII.
13a10.4	Biops. s inciz. intrakran. č., hlav. nerv. a gglí s trep. lebk. k.	5a196	Drenáž subdurálnej tekutiny
13a10.5	Biops. s inciz. intrakraniál. ciev s trepanáciou lebk. kostí	5a19a.7	Rekonštrukčné OP n. VII. intrakraniálne sutúrou
13a10.6	Biops. s inciz. mozg. obalov s trepanáciou lebkových kostí	5a19a.b	Rekonštrukčné OP n. XI. intrakraniálne sutúrou
13a10.7	Biops. s incizíou klenby lebky s trepanáciou lebkových kostí	5a19a.c	Rekonštrukčné OP n. XII. intrakraniálne sutúrou
13a10.8	Biops. s inciz. lebeč. bázy s trepanáciou lebkových kostí	5a19b.7	Rekonštrukčné OP n. VII. intrakraniál. štepom
13a10.9	Biops. s inciz. tvár. časti lebky s trepanáciou lebkových kostí	5a19b.b	Rekonštrukčné OP n. XI. intrakraniál. štepom
13a11.0	Stereotaktická biopsia mozgu	5a19b.c	Rekonštrukčné OP n. XII. intrakraniál. štepom
13a11.1	Stereotaktická biopsia bazálnych ganglií	5a19e	Disekcia n. VIII cez strednú jamu
13a11.2	Stereotaktická biopsia mozgového kmeňa	5a19h	Perkut. výkon na Gasserskom gangliu alebo koreňoch n. V.
13a11.3	Stereotaktická biopsia mozočka	5a19o.1	Exstirpácia mozgovej cysty, mikroskopicky
13a11.4	Stereotakt. biopsia intrakraniál. častí, hlav. nervov a ganglií	5a19o.3	Exstirpácia mozgovej cysty, endoskopicky
13a11.5	Stereotaktická biopsia intrakraniálnych ciev	5a19p.1	Fenestrácia mozgovej cysty, mikroskopicky
13a11.6	Stereotaktická biopsia mozgových obalov	5a19p.3	Fenestrácia mozgovej cysty, endoskopicky
5a129.0	Evak. subdurál. akút. hematómu návrtnom s ICP monitor.	5a19r.1	Intrakraniálna drenáž mozgovej cysty, mikroskopicky
5a129.1	Evak. subdurál. akút. hematómu návrtnom bez ICP monitor.	5a19r.3	Intrakraniálna drenáž mozgovej cysty, endoskopicky
5a12a.0	Evak. subdurál. subakút. hemat. návrtnom s ICP monitor.	5a200	Ventrikulárna punkcia s mer. intraventr. tlaku
5a12a.1	Evak. subdurál. subakút. hemat. návrtnom bez ICP monitor.	5a20t	Výmena cerebrálneho katétra
5a12b.0	Evak. subdurál. chron. hematómu návrtnom s ICP monitor.	5a20u	Výmena jednocestného likvorového ventilu
5a12b.1	Evak. subdurál. chron. hematómu návrtnom bez ICP monitor.	5a300	Perkutánná chordotómia a traktotómia

5a301	Trigeminová miechová traktotómia	5a902.12	Laminotómia krčnej chrbtice,2 segmenty
5a302	Iné protibolestivé operačné výkony na mieche	5a902.13	Laminotómia krčnej chrbtice,viac ako 2 segmenty
5a304.0	Exstirpácia intramedulárneho nádoru miechy	5a902.21	Hemilaminektómia krčnej chrbtice,1 segment
5a304.1	Exstirpácia extradurálneho nádoru miechy	5a902.22	Hemilaminektómia krčnej chrbtice,2 segmenty
5a304.2	Exstirpácia subdurálnych lézií a nádorov miechy	5a902.23	Hemilaminektómia krčnej chrbtice,viac ako 2 segmenty
5a304.3	Exstirpácia epidurálnych lézií a nádorov miechy	5a902.31	Laminektómia krčnej chrbtice,1 segment
5a307	Dekompresia intramedulárneho nádoru miechy	5a902.32	Laminektómia krčnej chrbtice,2 segmenty
5a308	Evakuácia spontánneho hematómu miechového kanála	5a902.33	Laminektómia krčnej chrbtice,viac ako 2 segmenty
5a309	Evakuácia epidurálneho hematómu miechového kanála	5a903.11	Laminotómia hrudnej chrbtice,1 segment
5a30a	Pred./zad.rizotóm.miech.koreň./drez miech.léz.pre bolesť	5a903.12	Laminotómia hrudnej chrbtice,2 segmenty
5a30b	Dorzálna rizotómia pre neurogénny močový mechúr	5a903.13	Laminotómia hrudnej chrbtice,viac ako 2 segmenty
5a30c	Deliberácia miechy a miechových nervov	5a903.21	Hemilaminektómia hrudnej chrbtice,1 segment
5a30d	Deliberácia miechy a miechových nervov endoskopicky	5a903.22	Hemilaminektómia hrudnej chrbtice,2 segmenty
5a30e.4	Deliberácia pripútanej miechy exstirp.lipómu z mieš.kónusu	5a903.23	Hemilaminektómia hrudnej chrbtice,viac ako 2 segmenty
5a30e.5	Deliberácia pripútanej miechy uvoľnením jazvy jazovit.tk.	5a903.31	Laminektómia hrudnej chrbtice,1 segment
5a30e.6	Deliberácia pripútanej miechy znesením kostného výrastku	5a903.32	Laminektómia hrudnej chrbtice,2 segmenty
5a30e.7	Deliberácia pripútanej miechy discíziou filum terminale	5a903.33	Laminektómia hrudnej chrbtice,viac ako 2 segmenty
5a30f	Impl.liek.pumpy na intratekál.aplik.liečiva do miech.kanála	5a904.11	Laminotómia bedrovej chrbtice,1 segment
5a30g	Excizia A-V malformácie miechy	5a904.12	Laminotómia bedrovej chrbtice,2 segmenty
5a30h	Mikrochirurgická exstirpácia cievnej malformácie miechy	5a904.13	Laminotómia bedrovej chrbtice,viac ako 2 segmenty
5a30j	Použ.stabilizač.osteosynt.mat.po plast.defektu neurál.rúry	5a904.21	Hemilaminektómia bedrovej chrbtice,1 segment
5a30k	Syringomyélie s terminálnou ventrikulostómiou	5a904.22	Hemilaminektómia bedrovej chrbtice,2 segmenty
5a30m	OP meningokély,meningomyelokély,lipomeningokély	5a904.23	Hemilaminektómia bedrovej chrbtice,viac ako 2 segmenty
5a30n	Uvoľnenie filum terminale	5a904.31	Laminektómia bedrovej chrbtice,1 segment
5a30o.9	Plastika otvoreného defektu proximálnej neurálnej rúry	5a904.32	Laminektómia bedrovej chrbtice,2 segmenty
5a30o.b	Plastika otvoreného defektu distálnej neurálnej rúry	5a904.33	Laminektómia bedrovej chrbtice,viac ako 2 segmenty
5a30p.8	Plastika krytého defektu proximálnej neurálnej rúry	5a904.41	Flavektómia bedrovej chrbtice,1 segment
5a30p.a	Plastika krytého defektu distálnej neurálnej rúry	5a904.42	Flavektómia bedrovej chrbtice,2 segmenty
5a30r	Implantácia expanderu pred plastikou rozsiahleho defektu	5a904.43	Flavektómia bedrovej chrbtice,viac ako 2 segmenty
5a310.10	Impl.liek.pumpy intrat/epidurál.pod.liek:1.pum.s konš.priet.	5j549	Torakoplastika
5a310.11	Impl.liek.pump.intratek/epidurál.pod.liek:progr.liek.pumpa	5t380	Artrodéza sakroiliakálneho spojenia
5a310.1x	Impl.liek.pumpy a intratek./epidurál.podávanie liek:ost.	5t600	Incízie pri chorob.zmen.kost.a kĺb.tk.chrb:debridem.
5a310.2	Vytvorenie podkožného rezervoára	5t601	Incízie pri chorob.zmen.kost.a kĺb.tk.chrb:sekvester.
5a310.3	Revizia imp.intratekálneho a/epidurálneho katétra	5t602	Incízie pri chorob.zmen.kost.a kĺb.tk.chrb:denerv.faciét
5a310.4	Revizia impl.liek.pumpy na intratek./epidurál.pod.liekov	5t603	Incízie pri chorob.zmen.kost.a kĺb.tk.chrb:odstr.cudz.tel.
5a310.5	Revizia implantovaného podkožného rezervoára	5t60x	Incízie pri chorob.zmen.kost.a kĺb.tk.chrb:ostatné
5a310.7	Odstránenie impl.liek.pumpy na intratek./epidurál.pod.liekov	5t61a.1	Excizia z poškod.medzistavc.platničky(bez ďalších op.)
5a310.8	Odstránenie implantovaného podkožného rezervoára	5t61a.2	Exc.z poškod.medzistavc.platn.,odstr.volného sekvestra
5a311.00	Impl.1 dočas.stimul.epidurál.elektrody na testovanie	5t61a.3	Exc.z poškod.medzistavc.plat. s radikulár.dekompresiou
5a311.01	Impl.viac dočas.stimul.epidurál.elektrod na testovanie	5t61a.4	Exc.z poškod.extraforaminál.ulož.medzistavc.platničky
5a311.02	Impl./vým.1 perkut.epidurál.elektrod na trv.stimul.miechy	5t61b.1	Perkut.exc.z poškod.medzistavc.platničky bez esk
5a311.03	Impl./vým.viac perkut.epidur.elektrod. na trv.stimul.miechy	5t61b.2	Perkut.exc.z poškod.medzistavc.platničky s esk
5a311.04	Impl./vým.1 chir.epidurál.elektrod na trv.stimul.miechy	5t61c.1	Reoperácia medzistavcovej platničky pri recidíve
5a311.05	Impl./vým.viac chir.epidurál.elektrod na trv.stimul.miechy	5t61c.2	Reoperácia medzistavc.platn.s radikulolýzou pri recidíve
5a311.06	Imp.multif.elek.do epid./subarachn.pr.perkut.pulz.rádiograf.oš.	5t61c.3	Reviz.OP medzistavc.plat.pre poop.kompl.v rane(hem., inf)
5a311.1	Impl./vým.subarachn.elektrod na stimul.pred.koreňov miechy	5t61d	Perkutánná redukcia objemu platničky
5a311.20	Odstránenie 1 perkut.stimulač.epidurál.elektrody	5t61x	Ost.OP z poškodenej medzistavcovej platničky
5a311.21	Odstrán.viac perkut.stimul.epidurál.elektrod	5t620	Excizia spondylofytu (osteofytu)
5a311.22	Odstrán.1 chir.stimul.epidurál.elektrody	5t621	Parciálna excizia tela stavca chrbtice
5a311.23	Odstrán.viac chir.stimul.epidurál.elektrod	5t622	Totálna excizia tela stavca chrbtice
5a311.24	Odstrán.1 stimul.subarachnoideál.elektrody	5t623	Resekcia Dens epistrophei pošk.kost.a kĺb.tkaniva chrbtice
5a311.25	Odstrán.viac stimul.subarachnoideál.elektrod	5t624	Parciálna artrektómia
5a311.31	Revizia 1 perkut.stimul.epidurál.elektrody	5t625	Totálna artrektómia
5a311.32	Revizia viac perkut.stimul.epidurál.elektrod	5t626	Foraminektómia
5a311.33	Revizia 1 chir.stimul.epidurál.elektrody	5t627	Exc.z pošk.kost.a kĺb.tkan.viac.segm.stavcov a nalieh.štrukt
5a311.34	Revizia viac chir.stimul.epidurál.elektrod	5t628	Exc.z pošk.kost.a kĺb.tkan.stavc.oblúka
5a311.35	Revizia 1 stimul.subarachnoid.elektrody	5t629	Exc.z pošk.kost.a kĺb.tkan.chrb:stav.oblúk a nalieh.štr.
5a311.36	Revizia viac stimul.subarachnoid.elektrod	5t62x	Exc.z pošk.kost.a kĺb.tkan.chrb:ostatné
5a311.40	Impl./vým.neurost.epid.stim.mie:impl/vým.elek.,1-k.p.i.sy b.d	5t63x	Kostná náhrada na chrbtici:ostatné
5a311.41	Imp./vým.neurost.epid.st.mie:impl./vým.elek.,viac-k p.i.sy b.d	5t641.1	Dorzálna spondylodéza:1 segment
5a311.42	Imp/vým.neurost.epid.st.mie:impl./vým.elek.,viac-k p.i.sy.dob	5t641.2	Dorzálna spondylodéza:2 segmenty
5a311.50	Vým.neurost.epid.st.mie.bez potr.výmeny elek.,1-k.p.i.sy b.d	5t642.1	Ventrálna spondylodéza:1 segment
5a311.51	Vým.neurost.epid.st.mie.bez potr.vým.elektrod,viac-k p.i.sy b.d	5t642.2	Ventrálna spondylodéza:2 segmenty
5a311.52	Vým.neurost.epid.st.mie.bez potr.vým.elek,viac-k p.i.sy.dob	5t642.3	Ventrálna spondylodéza:3 segmenty
5a311.6	Impl./vým.neurost.stim.pred.kor.miechy s im/vým.subara.el.	5t642.4	Ventrálna spondylodéza:4 segmenty
5a311.7	Výmena neurost stim.pred.kor.miechy bez /vým.subarach.el.	5t642.5	Ventrálna spondylodéza:5 segmentov
5a311.8	Reviz.imp.neurost.epidurál.stim.mie.a stim.pred.koreň.mie	5t642.6	Ventrálna spondylodéza:6 a viac segmentov
5a311.9	Odstr.imp.neurost.epid.st.mie.a stim.pred.kor.miechy	5t643.1	Dorzál.a ventrál.komb.spondylodéza medzi stavcami:1 segm.
5a311.x	Iné operácie na mieche a miechových štruktúrach	5t643.2	Dorzál.a ventrál.komb.spondylodéza medzi stavcami:2 segm.
5a902.11	Laminotómia krčnej chrbtice,1 segment	5t64x	Spondylodéza:ostatné

5t650.1	Náhr.tela stavca implantátom a kompl.rek.na chrbt:1stavce	5t65j.a0	Zad.a pred.kombi.(inštr)korekt.spondylodéza,3-6 s.prim.nest
5t650.2	Náhr.tela stav.impl.a kompl.rekonštrukcia na chrbtici:2st.	5t65j.a1	Zad.a pred.kombi.(inštr)korekt.spondylodéza,3-6 s.pr.stab
5t650.3	Náhr.tela stav.impl.a kompl.rekonštrukcia na chrbtici:3st.	5t65j.b0	Zad.a pred.komb.(inštr)korekt.spondylodéza,7-10 s.pr.nest
5t650.4	Náhr.tela stav.impl.a kompl.rekonštrukcia na chrbtici:4st.	5t65j.b1	Zad.a pred.komb.(inštr)korekt.spondylodéza,7-10 s.pr.stab
5t650.5	Náhr.tela stav.impl.a kompl.rekonštr.na chrbtici:5 a v.st.	5t65j.c0	Zad.a pred.komb.(inštr)korekt.spondylodéza,11-viac.s.pr.nest
5t651.1	Náhr.tela stavca osobit.mat.a kompl.rek.na chrb:1st.	5t65j.c1	Zad.a pred.komb.(inštr)korekt.spondylodéza,11-viac.s.pr.stab
5t651.2	Náhr.tela stavca osobit.mat.a kompl.rek.na chrb:2st.	5t65k.1	Korekcia def.chrb.impl.vert.expan.pr.titán.r[VEPTR]:1 impl.
5t651.3	Náhr.tela stavca osobit.mat.a kompl.rek.na chrb:3st.	5t65k.2	Korekcia def.chrb.impl.vert.expan.pr.titán.r[VEPTR]:2 impl.
5t651.4	Náhr.tela stavca osobit.mat.a kompl.rek.na chrb:4st.	5t65k.3	Korekcia def.chrb.impl.vert.expan.pr.titán.r[VEPTR]:3 impl.
5t651.5	Náhr.tela stavca osobit.mat.a kompl.rek.na chrb:5 a v.st.	5t65k.4	Korekcia def.chrb.impl.vert.expan.pr.titán.r[VEPTR]:4,viac.i
5t652	Náhr.tela stav.a kompl.rek.na chrb:pred.podp.štep bez korek.	5t65x	Náhr.tela stav.a kompl.rek.na chrb:ostatné
5t653	Náhr.tela stav.a kompl.rek.na chrb:pred.podp.štep s korek.	5t692	Revízia náhrady medzistavcovej platničky (bez výmeny)
5t654	Kyfektómia	5t694	Odstánenie endoprotézy medzistavcovej platničky
5t655	Dorzálna korekcia na chrbtici bez ventrálneho uvoľnenia	5t695	Revízia po operácii chrbtice
5t65c	Unilater.epifyzeodéza na chrbt.s dorzál.fúziou stavca	5t696.1	Dekompresia miešneho kanála uvoľnením kosti:1 segment
5t65d	Bilaterál.epifyzeodéza na chrbt.s dorzál.fúziou stavca	5t696.2	Dekompresia miešneho kanála uvoľnením kosti:2 segmenty
5t65e.1	Epifyzeodéza chrbt.-usmer.rastu skobami pamäť.efekt:1skoba	5t696.3	Dekompresia miešneho kanála uvoľnením kosti:3 segmenty
5t65e.2	Epifyzeodéza chrbt.-usmer.rastu skobami pamäť.efekt:2skoby	5t696.4	Dekompresia mieš.kanála uvoľnením kosti:4 a viac segm.
5t65e.3	Epifyzeodéza chrbt.-usmer.rastu skobami pamäť.efekt:3skoby	5t697	Uvoľnenie mieš.kanála po korekcii deformít v prvom sedení
5t65e.4	Epifyzeodéza chrbt.-usmer.rastu skobami pamäť.efekt:4skoby	5t698	Kompex.kombi.ventr.a dorz.rekonšt.chrbt.s fúziou(360st.)
5t65e.5	Epifyzeodéza chrbt.-usmer.rastu skobami pamäť.efekt:5skób	5t699.1	Vertebroplastika:1stavce
5t65e.6	Epifyzeodéza chrbt.-usmer.rastu skobami pamäť.efekt:6skób	5t699.2	Vertebroplastika:2stavce
5t65e.7	Epifyzeodéza chrbt.-usmer.rastu skobami pamäť.efekt:7skób	5t699.3	Vertebroplastika:3stavce
5t65e.8	Epifyzeodéza chrbt.-usmer.rastu skobami pamäť.efekt:8skób	5t699.4	Vertebroplastika:4 a viac stavcov
5t65e.9	Epifyzeodéza chrbt.-usmer.rastu skobami pamäť.efekt:9skób	5t69a.1	Kyfoplastika:1stavce
5t65e.a	Epifyzeodéza chrbt.-usmer.rastu skobami pamäť.efekt:10skób	5t69a.2	Kyfoplastika:2stavce
5t65e.b	Epifyzeodéza chrbt.-usmer.rastu skobami pamäť.efekt:11skób	5t69a.3	Kyfoplastika:3stavce
5t65e.c	Epifyzeodéza chrbt.-usmer.rastu skobami pamäť.efekt:12skób	5t69a.4	Kyfoplastika:4 a viac stavcov.
5t65e.d	Epifyzeodéza chrbt.-usmer.rastu skobami pamäť.efekt:13skób	5t69d.1	Odstr.medzitříř.rozvierača z chrbtice:1 segm.
5t65f	Subkut.fix.na chrbtici(inštrum.)podľa Harringtona	5t69d.2	Odstr.medzitříř.rozvierača z chrbtice:2 segm.
5t65g.a0	Dorzál.(inštrum.)korekt.spondylodéza,3-6 segm.prim.nestab.	5t69d.3	Odstr.medzitříř.rozvierača z chrbtice:3 a v.segm.
5t65g.a1	Dorzál.(inštrum.)korekt.spondylodéza,3-6 segm.prim.stabil.	5t69e	Odobr.chondrocyt.z chrbtice na kultiváciu ako samost.zákrok
5t65g.b0	Dorzál.(inštrum.)korekt.spondylodéza,7-10 seg.prim.nest.	5t69f.1	Impl.in vitro vypest.tk.kult.do medzist.platničky:1seg.
5t65g.b1	Dorzál.(inštrum.)korekt.spondylodéza,7-10 seg.prim.stab.	5t69f.2	Impl.in vitro vypest.tk.kult.do medzist.platničky:2seg.
5t65g.c0	Dorzál.(inštrum.)korekt.spondylodéza,11-viac.s.prim.nest	5t69f.3	Impl.in vitro vypest.tk.kult.do medzist.platničky:3 a viac seg.
5t65g.c1	Dorzál.(inštrum.)korekt.spondylodéza,11-viac.s.prim.stab	5t69x.1	Iné operácie na chrbtici, HALO fixácia
5t65h.a0	Predn(inštrum.)korektiv.spondylodéza,3-6 segm.prim.nestab.	5t69x.x	Iné operácie na chrbtici, ostatné
5t65h.a1	Predn(inštrum.)korektiv.spondylodéza,3-6 segm.prim.stab.	8f606.4	RF ablácia stavca transpedikulárnym prístupom
5t65h.b0	Predn(inštrum.)korektiv.spondylodéza,7-10 segm.prim.nest	8u901.1	Zavedenie epidurálneho snímača intrakraniálneho tlaku
5t65h.b1	Predn(inštrum.)korektiv.spondylodéza,7-10 segm.prim.stab	8u901.2	Zavedenie parenchýmového snímača intrakraniál. tlaku
5t65h.c0	Predn(inštrum.)korektiv.spondylodéza,11 a viac s.prim.nest	8u901.3	Zavedenie komorového snímača intrakraniál.tlaku
5t65h.c1	Predn(inštrum.)korektiv.spondylodéza,11 a viac s.prim.stab		

Fkt
902

ADRG 902 Málo rozsiahly OP alebo intervenčný výkon bez súvislosti s hlavnou diagnózou

Výk. v tabuľke 901-2

DRG 902Z Málo rozsiahly OP alebo intervenčný výkon bez súvislosti s hlavnou diagnózou

Výkon 901-2

Pozri stranu 453.

Funkcia

Určité OP-výkony



Určité OP-výkony

Určité OP-výkony

Určité OP-výkony

Výk. v tabuľke UOP-1

Výkon UOP-1

12b10	Perkutánná(ihl.)biopsia hypofýzy	13n06.2	Biopsia s incíziou jejuna
12b11	Perkutánná(ihl.)biopsia corpus pineale	13n07.0	Biopsia s incíziou colon ascendens
12b20	Perkut.(ihl.)biopsia hypofýzy s použ.zobr.metód	13n07.1	Biopsia s incíziou colon transversum
12b21	Perkut.(ihl.)biopsia corpus pineale s použ.zobr.metód	13n07.2	Biopsia s incíziou colon descendens
13a10.0	Biopsia s incíz. mozgu s trepanáciou lebkových kostí	13n07.3	Biopsia s incíziou colon sigmoideum
13a10.1	Biopsia s incíz.bazálnych ggl s trepanáciou lebkových kostí	13n08.0	Biopsia s incíziou konečníka
13a10.2	Biopsia s incí.mozg.kmeňa s trepanáciou lebkových kostí	13n08.1	Biopsia s incíziou perirektálneho tkaniva
13a10.3	Biopsia s incí.mozočka s trepanáciou lebkových kostí	13n09.0	Biopsia s incíziou pažeráka
13a10.4	Biops.s incí.intrakran. č.,hlav.nerv. a gglí s trepan.lebk.k.	13n09.1	Biopsia s incíziou bližšie neurčenej časti čreva
13a10.5	Biops.s incí.intrakraniál.ciev s trepanáciou lebk.kostí	13n09.2	Biopsia s incíziou mezenteria
13a10.6	Biops.s incí.mozg.obalov s trepanáciou lebkových kostí	13n09.3	Biopsia s incíziou omenta
13a10.7	Biops.s incíziou klenby lebky s trepanáciou lebkových kostí	13n09.4	Biopsia s incíziou peritonea
13a10.8	Biops.s incí.lebeč. bázy s trepanáciou lebkových kostí	13n09.5	Biopsia s incíziou retroperitoneálneho tkaniva
13a10.9	Biops.s incí.tvár. časti lebky s trepanáciou lebkových kostí	13n09.x	Biopsia s incíziou ostat.org. tráviaceho systému
13a10.x	Biops.s incí.ostat.intrakraniál.tkaniva s trepan.lebk.kostí	13n0x	Biopsia s incíziou ostat. intraabdominál.orgánov
13a11.0	Stereotaktická biopsia mozgu	13o00.0↔	Biopsia s incíziou obličky
13a11.1	Stereotaktická biopsia bazálnych ganglií	13o00.1↔	Biopsia s incíziou perirenálneho tkaniva
13a11.2	Stereotaktická biopsia mozgového kmeňa	13o00.4↔	Biopsia s incíziou močovodu
13a11.3	Stereotaktická biopsia mozočka	13o00.5↔	Biopsia s incíziou periureterálneho tkaniva
13a11.4	Stereotakt.biopsia intrakraniál. častí, hlav.nervov a ganglií	13o00.6	Biopsia s incíziou močového mechúra
13a11.5	Stereotaktická biopsia intrakraniálnych ciev	13o00.7	Biopsia s incíziou príviekálneho tkaniva
13a11.6	Stereotaktická biopsia ostat. intraspinálneho tkaniva	13o00.x	Biopsia s incíziou ostat.orgánov močovopohl.systému
13a11.x	Stereotakt.biopsia ostatného intrakraniálneho tkaniva	13p00.0	Biopsia s incíziou prostaty
13a20.0	Biopsia s incíziou miechy	13p00.1	Biopsia s incíziou periprostatického tkaniva
13a20.1	Biopsia s incíziou intraspinál. častí miechových nervov	13p01.0	Biopsia s incíziou glans penis
13a20.2	Biopsia s incíziou obalov miechy	13p01.1	Biopsia s incíziou tela penisu
13a20.3	"Biopsia s inc.intraspin.tkaniva,dg." "otvorenie" miech.kanála"	13p02.0↔	Biopsia s incíziou semenníkov
13a20.x	Biopsia s incíziou ostat. intraspinálneho tkaniva	13p02.3↔	Biopsia s incíziou vesiculae seminalis
13b00	Biopsia s incíziou štítnej žľazy	13q00.0↔	Biopsia s incíziou vaječníkov
13b01↔	Biopsia s incíziou prítitných teliesok	13q00.1↔	Biopsia s incíziou tuby uterina
13b02↔	Biopsia s incíziou nadobličiek	13q01.0↔	Biopsia s incíziou závesného aparátu matrice
13b10.0	Biopsia s incíz. hypofýzy, trasseptálne/transsfenoidálne	13q01.1	Biopsia s incíziou tela matrice
13b10.1	Biopsia s incíz.corpus pineale, trasseptál./transsfenoidál.	13q01.2	Biopsia s incíziou krčka matrice
13b20.0	Stereotaktická biopsia hypofýzy	13q02	Biopsia s incíziou pošvy
13b20.1	Stereotaktická biopsia corpus pineale	13q03	Biopsia s incíziou vulvy
13c11↔	Biopsia s incíziou dúhovky	13q04	Biopsia s incíziou ženského perinea
13c12↔	Biopsia s incíziou corpus ciliare	13q05	Vaginál.biopsia s incíziou Douglasovho priestoru
13c13↔	Biopsia s incíziou skléra	13q0x	Biopsia s incíziou ostat.ženských pohlavných orgánov
13c14↔	Biopsia s incíziou šošovky	13x01	Biopsia s incíziou ostat.orgánov krku
13c15↔	Biopsia s incíziou sietnice	14a30.0	Dg peroperačná endoskopia intrakraniál.priestoru
13c16↔	Biopsia s incíziou chorioidi	14a30.1	Dg peroperačná endoskopia intraspinál.priestoru
13c17↔	Biopsia s incíziou okohybných svalov	14j30.0	Diagnostická peroperačná bronchoskopia s incíziou
13c18↔	Biopsia s incíziou orbity	14j30.1	Diagnostická peroperačná tracheoskopia s incíziou
13d22↔	Biopsia s incíziou vnútorného ucha	14n31.0	Dg endoskopia žalúdka s incíziou alebo peroperačne
13j00	Biopsia s incíziou bránice	14n31.1	Dg endoskopia tenkého čreva s incíziou alebo peroperačne
13j01	Biopsia s incíziou mediastína	14n31.2	Dg endoskopia hrubého čreva s incíziou alebo peroperačne
13j02↔	Biopsia s incíziou bronchu	14n32.32	Dg endoskopia žlč.ciest, žlčníka, ductus cyst. s incíz./peroper.
13j03↔	Biopsia s incíziou pľúc	14n32.x	Dg endosk.ostat. tráviacej sústavy s incíziou/peroperačne
13k00	Biopsia s incíziou srdca	5a110	Resekcia nádoru klivu (Blumenbachi)
13k01	Biopsia s incíziou perikardu	5a111	Resekcia nádoru klenby lebky
13m00	Biopsia s incíziou týmusu	5a112.2	Res.intrakraniál.meningeómu z konvexity mozgu
13m01	Biopsia s incíziou sleziny	5a112.d	Res.intrakraniálneho parasagitálneho meningeómu
13n00.0	Biopsia s incíziou pečene s excíziou	5a112.e	Res.intrakraniálneho meningeómu spodiny lebečnej
13n00.1	Ihlová biopsia s incíziou pečene	5a112.f	Resekcia intrakraniálneho meningeómu v obl.krídla
13n01.0	Biopsia s incíziou žlčníka	5a112.g	Res.intrakraniálneho meningeómu mozgovjej komory
13n01.1	Biopsia s incíziou žlčových ciest	5a112.h	Resek.intrakran.meningeómu rast.extraintrakraniál.
13n01.3	Biopsia s incíziou pankreasu	5a113.j	Resekcia gliomu z mozg.hemis,mikrochir.s neuronavig.
13n05	Biopsia s incíziou žalúdka	5a113.k	Resekcia gliomu z mozg.hemis,mikroch.b.neuronavig.
13n06.0	Biopsia s incíziou duodena	5a113.m	Resekcia gliomu z mozg.hemis,neuro-esk.s neuronavig.
13n06.1	Biopsia s incíziou ilea	5a113.n	Resekcia gliomu z mozg.hemis,neuro-esk.b.neuronavig.

5a114.j	Resekcia gliomu z mozočka,mikroch.s neuronavig.	5a122.1	Evak.subdurál.subakút.hematómu s kraniot.bez ICP monitor.
5a114.k	Resekcia gliomu z mozočka,mikroch.b.neuronavig.	5a123.0	Evak.subdurál.subakút.hematómu s kraniekt.s ICP monitor.
5a114.m	Resekcia gliomu z mozočka,neuro-esk.s neuronavig	5a123.1	Evak.subdurál.subakút.hematómu s kraniekt.bez ICP monitor.
5a114.n	Resekcia gliomu z mozočka,neuro-esk.b.neuronav	5a124.0	Evak.subdurál.chron.hematómu s kraniot.s ICP monitor.
5a115.j	Resek.intrakr.neuroepit.TU z elokvent.obl,mikroch.s neuronav.	5a124.1	Evak.subdurál.chron.hematómu s kraniot.bez ICP monitor.
5a115.k	Res.intrakr.neuroep.TU z elokvent.obl,mikroch.bez neuronav.	5a125.0	Evak.subdurál.chron.hematómu s kraniekt.s ICP monitor.
5a115.m	Res.intrakr.neuroep.TU z elokvent.obl,neuro-esk.s neuronav.	5a125.1	Evak.subdurál.chron.hematómu s kraniekt.bez ICP monitor.
5a115.n	Res.intrakr.neuroep.TU z elokvent.obl,neuro-esk.b.neuronav.	5a126.2	Evak.epidurál.hemat.s kraniot.bez revízie intradur.priest.
5a116.j	Res.intrakr.neuroepit.TU boč.kom.a IV.mozg.k,mikroch.s neuron	5a126.3	Evak.epidurál.hemat.s kraniot.s revíziou intradur.priest.
5a116.k	Res.intrakr.neuroepit.TU boč.kom.a IV.mozg.k,mi-ch.b.neuronav	5a127.2	Evak.epidur.hemat.s kraniekt.bez revízie intradur.priest.
5a116.m	Res.intrakr.neuroe.TU boč.k.a IV.mozg.k,neuro-esk.s neuronav	5a127.3	Evak.epidurál.hemat.s kraniekt.s revíziou intradur.priest.
5a116.n	Res.intrakr.neuroe.TU boč.k.a IV.mozg.k,neuro-esk.b.neuron	5a128.4	Evak.intracerebr.póúraz.hemat.bez hemocefalu,supratent.
5a117.j	Resekcia TU z hlb.štrukt.mozgu,mikroch.s neuronav.	5a128.5	Evak.intracerebr.póúraz.hemat.s hemocefalom,supratent.
5a117.k	Resekcia TU z hlb.štrukt.mozgu,mikrochir.bez neuronav.	5a128.6	Evak.intracerebr.póúraz.hemat.bez hemocefalu,infratent.
5a117.m	Resekcia TU z hlb.štrukt.mozgu,neuroendoskop.s neuronav.	5a128.7	Evak.intracerebr.póúraz.hemat.s hemocefalom, infratent.
5a117.n	Resekcia TU z hlb.štrukt.mozgu,neuroendoskop.bez neuronav.	5a129.0	Evak.subdurál.akút.hematómu návrptom s ICP monitor.
5a118.j	Resek.intrakran.metastázy,mikrochir.s neuronavigáciou	5a129.1	Evak.subdurál.akút.hematómu návrptom s ICP monitor.
5a118.k	Resek.intrakran.metastázy,mikrochir.bez neuronavig.	5a12a.0	Evak.subdurál.subakút.hemat. návrptom s ICP monitor.
5a118.m	Resek.intrakran.metastázy,neuroendoskop.s neuronavig.	5a12a.1	Evak.subdurál.subakút.hemat.návrptom bez ICP monitor.
5a118.n	Resek.intrakraniál.metastázy,neuroendosc.bez neuronavig.	5a12b.0	Evak.subdurál.chron.hematómu návrptom s ICP monitor.
5a119	Resekcia nádorov spodiny lebečnej	5a12b.1	Evak.subdurál.chron.hematómu návrptom bez ICP monitor.
5a11a.0	Resek.kontúz.lož.mozgu s kraniotómiou s ICP monitoringom	5a12c.8	Evakuácia subdurálneho hematómu bez drenáže
5a11a.1	Resek.kontúz.lož.mozgu s kraniotómiou bez ICP monitoringu	5a12c.9	Evakuácia subdurálneho hematómu s drenážou
5a11b.0	Resek.kontúz.lož.mozgu s kraniektómiou s ICP monitoringom	5a12d.4	Evak.intracerebr.spontán.hemat.bez hemocefalu,supratent.
5a11b.1	Resek.kontúz.lož.mozgu s kraniektómiou bez ICP monitoringu	5a12d.5	Evak.intracerebr.spontán.hemat.s hemocefalom,supratent.
5a11c.3	Resekcia schwanómu n. III. intrakraniálne cez labyrint	5a12d.6	Evak.intracerebr.spontán.hemat.bez hemocefalu,infratent.
5a11c.4	Resekcia schwanómu n. IV. intrakraniálne cez labyrint	5a12d.7	Evak.intracerebr.spontán.hemat.s hemocefalom,infratent.
5a11c.5	Resekcia schwanómu n. V. intrakraniálne cez labyrint	5a130	Dekompresia hlav.nervov v mastoidál.a tympan.úseku n.VII
5a11c.6	Resekcia schwanómu n. VI. intrakraniálne cez labyrint	5a131	Dekompresia hlav.nervov labyrintového úseku n.VII.
5a11c.7	Resekcia schwanómu n. VII. intrakraniálne cez labyrint	5a132.7	Mikrovaskulár.dekompresia n.VII. v zad.jame lebečnej
5a11c.8	Resekcia schwanómu n. VIII. intrakraniálne cez labyrint	5a132.8	Mikrovaskulár.dekompresia n.VIII. v zad.jame lebečnej
5a11c.9	Resekcia schwanómu n. IX. intrakraniálne cez labyrint	5a132.9	Mikrovaskulár.dekompresia n.IX. v zad.jame lebečnej
5a11c.a	Resekcia schwanómu n. X. intrakraniálne cez labyrint	5a190.0	Exstirpácia nádoru klenby lebky v čelovej oblasti
5a11c.b	Resekcia schwanómu n. XI. intrakraniálne cez labyrint	5a190.1	Exstirpácia nádoru klenby lebky v okcipitoparietál.oblasti
5a11c.c	Resekcia schwanómu n. XII. intrakraniálne cez labyrint	5a190.2	Exstirpácia nádoru klenby lebky v subokcipitálnej oblasti
5a11d.3	Resekcia schwanómu n. III. Intrakraniál.retrosigmoidálne	5a190.3	Exstirpácia nádoru klenby lebky v oblasti orbity
5a11d.4	Resekcia schwanómu n. IV. intrakraniál.retrosigmoidálne	5a190.4	Exstirpácia nádoru klenby lebky v pterionálnej oblasti
5a11d.5	Resekcia schwanómu n. V. intrakraniál.retrosigmoidálne	5a191	Subfrontálna kraniotómia s resekciou nádoru rinobázy
5a11d.6	Resekcia schwanómu n. VI. intrakraniál.retrosigmoidálne	5a192	Exstirpácia iného nádoru zad.jamy retrosigmoid.prístupom
5a11d.7	Resekcia schwanómu n. VII. intrakraniál.retrosigmoidálne	5a193	Exstirpácia nádoru infratemporalnej oblasti
5a11d.8	Resekcia schwanómu n. VIII. intrakraniál.retrosigmoidálne	5a194.e	Operácia encefalokély spodiny lebečnej
5a11d.9	Resekcia schwanómu n. IX. intrakraniál.retrosigmoidálne	5a194.f	Operácia encefalokély inej časti ako spodiny
5a11d.a	Resekcia schwanómu n. X. intrakraniál.retrosigmoidálne	5a195	Dekompresívna kraniektómia bez uloženia kosti
5a11d.b	Resekcia schwanómu n. XI. intrakraniál.retrosigmoidálne	5a196	Drenáž subdurálnej tekutiny
5a11d.c	Resekcia schwanómu n. XII. intrakraniál.retrosigmoidálne	5a197	Externá komorová drenáž
5a11e.3	Resekcia schwanómu n. III. intrakraniál.kombinovane	5a198	Externá lumbálna drenáž
5a11e.4	Resekcia schwanómu n. IV. intrakraniál.kombinovane	5a198.1	Trepanopunkcia mozg.cysty/abscesu,supratent:1 ložisko
5a11e.5	Resekcia schwanómu n. V. intrakraniál.kombinovane	5a198.9	Trepanopunkcia mozg.cysty/abscesu,supratent:viac ložísk
5a11e.6	Resekcia schwanómu n. VI. intrakraniál.kombinovane	5a199.1	Trepanopunkcia mozg.cysty/abscesu,infratent:1 ložisko
5a11e.7	Resekcia schwanómu n. VII. intrakraniál.kombinovane	5a199.9	Trepanopunkcia mozg.cysty/abscesu,infratent:viac ložísk
5a11e.8	Resekcia schwanómu n. VIII. intrakraniál.kombinovane	5a19a.7	Rekonštrukčné OP n.VII. intrakraniálne sutúrou
5a11e.9	Resekcia schwanómu n. IX. intrakraniál.kombinovane	5a19a.b	Rekonštrukčné OP n. XI. intrakraniálne sutúrou
5a11e.a	Resekcia schwanómu n. X. intrakraniál.kombinovane	5a19a.c	Rekonštrukčné OP n. XII. Intrakraniálne sutúrou
5a11e.b	Resekcia schwanómu n. XI. intrakraniál.kombinovane	5a19b.7	Rekonštrukčné OP n. VII. intrakraniál.štepom
5a11e.c	Resekcia schwanómu n. XII. intrakraniál.kombinovane	5a19b.b	Rekonštrukčné OP n. XI. intrakraniál.štepom
5a11f.3	Resekcia schwanómu n. III. intrakraniál.strednou jamou	5a19b.c	Rekonštrukčné OP n. XII. intrakraniál.štepom
5a11f.4	Resekcia schwanómu n. IV. intrakraniál.strednou jamou	5a19c.81	Exstirpácia neurinómu n. VIII. cez labyrint
5a11f.5	Resekcia schwanómu n. V. intrakraniál.strednou jamou	5a19c.82	Exstirpácia neurinómu n. VIII., retrosigmoidálne
5a11f.6	Resekcia schwanómu n. VI. intrakraniál.strednou jamou	5a19e	Disekcia n.VIII cez strednú jamu
5a11f.7	Resekcia schwanómu n. VII. intrakraniál.strednou jamou	5a19f.8	Exstirpácia neurinómu n.VIII strednou jamou
5a11f.8	Resekcia schwanómu n. VIII. intrakraniál.strednou jamou	5a19g	Disekcia n. VIII. s labyrintektómiou
5a11f.9	Resekcia schwanómu n. IX. intrakraniál.strednou jamou	5a19h	Perkut.výkon na Gasserskom gangliu alebo koreňoch n.V.
5a11f.a	Resekcia schwanómu n. X. intrakraniál.strednou jamou	5a19k.0	Kraniektómia pri kraniostenóze,sagitálny šev
5a11f.b	Resekcia schwanómu n. XI. intrakraniál.strednou jamou	5a19k.1	Kraniektómia pri kraniostenóze,koronárny šev
5a11f.c	Resekcia schwanómu n. XII. intrakraniál.strednou jamou	5a19k.2	Kraniektómia pri kraniostenóze,metopický šev
5a120.0	Evak.subdurál.akút.hematómu s kraniot.s ICP monitor.	5a19k.3	Kraniektómia pri kraniostenóze,kombinácia viacerých švov
5a120.1	Evak.subdurál.akút.hematómu s kraniot.bez ICP monitor.	5a19m.4	Rekraniotómia pre hematóm
5a121.0	Evak.subdurál.akút.hematómu s kraniekt.s ICP monitor.	5a19m.5	Rekraniotómia pre infekciu
5a121.1	Evak.subdurál.akút.hematómu s kraniekt.bez ICP monitor.	5a19m.6	Rekraniotómia pre hygrom
5a122.0	Evak.subdurál.subakút.hematómu s kraniot.s ICP monitor.	5a19n.7	Neuroendoskop.extr.cudz.tel.z mozg.kom,ako súčas.vent.

5a19n.8	Neuroendoskop.extr.cudz.tel.z mozg.kom.iné cudz.tel.	5a20p	Intrak.endarterektóm.a vertebr./a.carotis/ich hl.vetiev
5a19o.1	Exstirpácia mozgovej cysty, mikroskopicky	5a20s	Extrakcia ventrikulárnej komôrky
5a19o.3	Exstirpácia mozgovej cysty, endoskopicky	5a20t	Výmena cerebrálneho katétra
5a19p.1	Fenestrácia mozgovej cysty, mikroskopicky	5a20u	Výmena jednocestného likvorového ventilu
5a19p.3	Fenestrácia mozgovej cysty, endoskopicky	5a20v	Extrakcia likvorového shuntu
5a19r.1	Intrakraniálna drenáž mozgovej cysty, mikroskopicky	5a210.0	Dekomp.kraniekt.odst.č.kl.leb.k dos.d.m.tk.s ul.k.d.k.b.
5a19r.3	Intrakraniálna drenáž mozgovej cysty, endoskopicky	5a210.1	Dekomp.kraniekt.odst.č.kl.leb.k dos.dos.d.m.tk.s ul.k.d.k.b.
5a19s	Operácie mozgu pri epilepsii	5a211.2	Elevácia impres.jedn.zl.lebky s návrt.v obl.klenby b.kraniopl.
5a19t	Stereotaktická implantácia rádioaktívneho izotopu	5a211.3	Elev.impr.jednod.zlom.lebky s návrt.v ob.klenby s kraniopl.
5a200	Ventrikulárna punkcia s mer.intraventr.tlaku	5a211.4	Elev.impr.jednod.zlom.lebky s návrt.v ob.spod.bez p.kraniopl.
5a202	Extra-intrakraniálna tepenná anastomóza	5a211.5	Elev.impr.jednod.zlom.lebky s návrt.v ob.spod.s p.kraniopl.
5a203	Implantácia antisifonu	5a211.6	Elev.impr.jednod.zlom.lebky s návrt.v ob.zad.j.bez p.kraniopl.
5a204.0	Ventrikulo.perit.drenáž prog.sh,b.protisifon.jed	5a211.7	Elev.impr.jednod.zlom.lebky s návrt.v ob.zad.j.s p.kraniopl.
5a204.1	Ventrikuloperit.dren.program.shunt,s protisifon.jed	5a212.2	Elev.impr.komplik.zlom.lebky v obl.klenby bez kraniopl.
5a204.2	Ventrikuloperit.dren.,neprogram.sh,b.protisifon.j.	5a212.3	Elev.impres.komplik.zlom.lebky v obl.klenby s kraniopl.
5a204.3	Ventrikuloperit.drenáž,neprog.sh,s protisifon.j.	5a212.4	Elev.impr.komplik.zlom.lebky v obl.spod.bez p.kraniopl.
5a204.4	Ventrikuloatri.dren.,prog.shunt,b.protisifon.jedn.	5a212.5	Elev.impr.komplik.zlom.lebky v obl.spod.s p.kraniopl.
5a204.5	Ventrikuloatri.dren.,prog.sh,s protisifon.jedn.	5a212.6	Elev.impr.komplik.zlom.lebky v obl.zad.j.bez p.kraniopl.
5a204.6	Ventrikuloatri.dren.,neprog.sh,b.protisifon.j.	5a212.7	Elev.impr.komplik.zlom.lebky v obl.zad.j.s p.kraniopl.
5a204.7	Ventrikuloatri.dren.,neprog.sh,s protisifon.j.	5a213	Kraniektóm.a rekonštr.lebky pri zložitých diskrániach
5a205.0	Zavedenie V-P shuntu	5a214.10	Rekonštr.tvár.skel.bez lebky(od3reg) p.PC[CAD-implantát]
5a205.1	Zavedenie V-A shuntu	5a214.11	Rekon.mozg.lebky s orbit,temp.al.fr.sín.(do2reg),PC[CAD-imp]
5a206	Zavedenie dočasného intraluminálneho shuntu	5a214.12	Rekon.mozg.leb.viac.obl.tvár.skel.(od3reg)p.PC[CAD-impl]
5a208	Implantácia kmeňová	5a214.20	Rekon.leb.bez tvár.skel.s alopl.m.jednoduchý implantát
5a209.0	Pripoj.vonk.test.p.pri kortik.mozg.stimul.Th.chr.neutiš.bo	5a214.21	Rekon.leb.bez tvár.skel.s alopl.m.p.PC[CAD-imp]jedn.defekt
5a209.1	Defin.impl.neurostim.zar.do podkož.p.kort.mozg.stimul.	5a214.22	Rek.lebky bez tvár.skel.s alopl.PC[CAD-imp]vef./kompl.def.
5a20a	Endoskopická ventrikulostómia III.	5a214.8	Kranioplastika vlastnou kosťou
5a20b.0	Implantácia ventrikulárnej komôrky,frontálne	5a214.9	Kranioplastika kostným cementom
5a20b.1	Implantácia ventrikulárnej komôrky,okcipitálne	5a214.a	Kranioplastika biokeramikou
5a20b.2	Implantácia ventrikulárnej komôrky,temporálne	5a214.b	Kranioplastika titanovou sieťkou
5a20b.3	Implantácia ventr.komôrky,zaved.Ommayovho rezervoáru	5a214.c	Kranioplastika inými materiálmi
5a20c	Revizna operácia bázy lebky pre likvoreu	5a215.2	Kraniot.a elev.impres.zlom.lebky v obl.klenby b.kraniopl.
5a20d	Ventrikulo-cisternoanastomóza podľa Torkildsena	5a215.3	Kraniot.a elev.impres.zlom.lebky v obl.klenby s kraniopl.
5a20e.0	Prim.exstirp.kavernóz.malform.mozgu supratent.s neuronav.	5a215.4	Kraniot.a elev.impres.zlom.lebky v obl.spod.bez použ.kraniopl
5a20e.1	Prim.exstirp.kavernóz.malf.mozgu supratent.bez neuronav.	5a215.5	Kraniot.a elev.impres.zlom.lebky v obl.spod.s použ.kraniopl.
5a20e.2	Prim.exstirpácia kavernóz.malf.mozgu infratent.s neuronavig.	5a215.6	Kraniot.a elev.impres.zlom.leb.v obl.zad.jam.b.použ.kraniopl.
5a20e.3	Prim.exstirp.kavernóz.malf.mozgu infratent.bez neuronav.	5a215.7	Kraniot.a elev.impres.zlom.leb.v obl.zad.jam.s použ.kraniopl
5a20e.4	Prim.exstirp.kaver.malf.mozgu v obl.mozg.kmeňa s neuronav.	5a215.8a	Imp./vým.liek.p.intravent.inf.funkč.OP.leb.moz,m.bl,p.i.s k.pr
5a20e.5	Prim.exstirp.kaver.malf.mozgu v obl.mozg.kmeňa bez neuron.	5a215.8b	Imp./vým.liek.p.intrav.inf.:funkč.OP.leb.moz,m.bl,p.i.s p.v.d.p
5a20e.6	Exstirp.kaver.malform.mozgu pri recidive supratent.s neuron.	5a215.8x	Imp./vým.liek.p.intrav.infúziu.p.funkč.OP.leb,moz,m.bl: iná
5a20e.7	Exstirp.kaver.malform.mozgu pri recid.supratent.bez neuron.	5a215.91	Impl.neurost.pre hlb.mozg.stim.s impl.neurost.el:nedobij.sy
5a20e.8	Exstirp.kaver.malform.mozgu pri recidive infratent.s neuron.	5a215.92	Impl.neurost.pre hlb.mozg.stim.s impl.neurost.el: dobijateľ.sy
5a20e.9	Exstirp.kaver.malform.mozgu pri recid.infratent.bez neuron.	5a215.a1	Vým.n-stim.pre hlb.mzg.stim.s/bez vým.n-stimul.el:nedobij.sy
5a20e.a	Exstir.kaver.malf.mozgu pri rec.v obl.mozg.kmeňa s neuron.	5a215.a2	Vým.n-stim.pre hlb.mzg.stim.s/bez vým.n-stimul.el:dobijateľ.sy
5a20e.b	Exstir.kaver.malf.mozgu pri rec.v obl.mozg.kmeňa bez neuron	5a215.b	Iné op.lebky.mozgu,m.blán:impl.al.vým.neuroprotézy
5a20f.0	Ošetrovanie aneurizmu mozgovej tepny s krvácením:1 klip	5a300	Perkutánná chordotómia a traktotómia
5a20f.1	Ošetrovanie aneurizmu mozg.tepny s krvác:viac klipov	5a301	Trigemínová miechová traktotómia
5a20f.2	Ošetrovanie aneurizmu mozg.tepny bez krvác:1 klip	5a302	Iné protibolestivé operačné výkony na mieche
5a20f.3	Ošetrovanie aneurizmu mozg.tepny bez krvác:viac klipov	5a304.0	Exstirpácia intramedulárneho nádoru miechy
5a20g.4	Resek.arteriovenóz.malform.mozgu s krvác.s použ.klipov	5a304.1	Exstirpácia extradurálneho nádoru miechy
5a20g.5	Resek.arteriovenóz.malform.mozgu s krvác.bez použ.klipov	5a304.2	Exstirpácia subdurálnych lézií a nádorov miechy
5a20g.6	Resek.arterioven.malform.mozgu bez krvác.bez použ.klipov	5a304.3	Exstirpácia epidurálnych lézií a nádorov miechy
5a20g.7	Resek.arterioven.malform.mozgu bez krvác.s použ.klipov	5a307	Dekompresia intramedulárneho nádoru miechy
5a20h.0	Dekompr.operácia v obl.kraniocer.prech:A.Ch.malf.s duropl.	5a308	Evakuácia spontánneho hematómu miechového kanála
5a20h.1	Dekompr.OP v obl.kraniocer.prech:A.Ch.malf.s duropl.a p.i.	5a309	Evakuácia epidurálneho hematómu miechového kanála
5a20h.2	Dekompr.OP v obl.kraniocer.prech:iná ako A.Ch.malf.s duropl.	5a30a	Pred./zad.rizotóm.miech.koreň./drez miech.léz.pre bolesť
5a20h.3	Dekomp.OP kranioocer.prech:iná ako A.Ch.malf.s duropl.s impl.	5a30b	Dorzálna rizotómia pre neurogénny močový mechúr
5a20j.0	Intrakr.rekonštr.OP bez použ.biolog.lep.s použ.alotranspl.	5a30c	Deliberácia miechy a miechových nervov
5a20j.1	Intrakr.rekonštr.OP bez použ.biolog.lep.s použ.autológ.transpl.	5a30d	Deliberácia miechy a miechových nervov endoskopicky
5a20j.2	Intrakr.rekonštr.OP bez použ.biolog.lep.s použ.umel.implant.	5a30e.4	Deliberácia pripútanej miechy exstirp.lipómu z mieš.kónusu
5a20k.0	Intrakr.rekonštr.OP s použ.biolog.lep.s použ.alotranspl.	5a30e.5	Deliberácia pripútanej miechy uvoľnením jazvy jazvovit.tk.
5a20k.1	Intrakr.rekonštr.OP s použ.biolog.lep.s použ.autológ.transpl.	5a30e.6	Deliberácia pripútanej miechy znesením kostného výrastku
5a20k.2	Intrakr.rekonštr.OP s použ.biolog.lep.s použ.umel.implant.	5a30e.7	Deliberácia pripútanej miechy discíziou filum terminale
5a20m.0	Uzáv.tvr.pleny mozg/miechy bez biol.lep.s použ.alotranspl	5a30f	Impl.liek.pumpy na intratekál.aplik.liečiva do miech.kanála
5a20m.1	Uzáv.tvr.pleny mozg/miechy bez biol.lep.s použ.autol.transpls.	5a30g	Excízia A-V malformácie miechy
5a20m.2	Uzáv.tvr.pleny mozg/miechy bez pou.biol.lep.s pou.umel.impl.	5a30h	Mikrochirurgická exstirpácia cievnnej malformácie miechy
5a20n.0	Uzáv.tvrd.pleny moz./miechy s biol.lep.s použ.alotranspl.	5a30j	Použ.stabilizač.osteosynt.mat.po plast.defektu neurál.rúry
5a20n.1	Uzáv.tvrd.pleny moz./miechy s biol.lep.s použ.autol.transpl.	5a30k	Syringomyélia s terminálnou ventrikulostómou
5a20n.2	Uzáv.tvrd.pleny moz./miechy s biol.lep.s použ.umel.impl.	5a30m	OP meningokély,meningomyelokély,lipomeningokély
5a20o	Chirurgické ošetrenie dury	5a30n	Uvoľnenie filum terminale

5a30o.9	Plastika otvoreného defektu proximálnej neurálnej rúry	5a40c.9	Resekcia schwanómu n. IX.extrakraniálne cez labyrint
5a30o.b	Plastika otvoreného defektu distálnej neurálnej rúry	5a40c.a	Resekcia schwanómu n. X.extrakraniálne cez labyrint
5a30p.8	Plastika krytého defektu proximálnej neurálnej rúry	5a40c.b	Resekcia schwanómu n. XI.extrakraniálne cez labyrint
5a30p.a	Plastika krytého defektu distálnej neurálnej rúry	5a40c.c	Resekcia schwanómu n. XII.extrakraniálne cez labyrint
5a30r	Implantácia expanderu pred plastikou rozsiahleho defektu	5a40d.3	Resekcia schwanómu n. III.extrakraniál.retrosigmoidálne
5a310.10	Impl.liek.pumpy intrat/epidurál.pod.liek:l.pum.s konš.priet.	5a40d.4	Resekcia schwanómu n. IV.extrakraniál.retrosigmoidálne
5a310.11	Impl.liek.pump.intratek/epidurál.pod.liek:progr.liek.pumpa	5a40d.5	Resekcia schwanómu n. V.extrakraniál.retrosigmoidálne
5a310.1x	Impl.liek.pumpy a intratek./epidurál.podávanie liek:ost.	5a40d.6	Resekcia schwanómu n. VI.extrakraniál.retrosigmoidálne
5a310.2	Vytvorenie podkožného rezervoára	5a40d.7	Resekcia schwanómu n. VII.extrakraniál.retrosigmoidálne
5a310.3	Revízia imp.intratekálneho a/epidurálneho katétra	5a40d.9	Resekcia schwanómu n. IX.extrakraniál.retrosigmoidálne
5a310.4	Revízia impl.liek.pumpy na intratek./epidurál.pod.liekov	5a40d.a	Resekcia schwanómu n. X.extrakraniál.retrosigmoidálne
5a310.5	Revízia implantovaného podkožného rezervoára	5a40d.b	Resekcia schwanómu n. XI.extrakraniál.retrosigmoidálne
5a310.7	Odstránenie impl.liek.pumpy na intratek./epidurál.pod.liekov	5a40d.c	Resekcia schwanómu n. XII.extrakraniál.retrosigmoidálne
5a311.00	Impl.1 dočas.stimul.epidurál.elektrody na testovanie	5a40e.3	Resekcia schwanómu n. III.extrakraniál.kombinovane
5a311.01	Impl.viac dočas.stimul.epidurál.elektrod na testovanie	5a40e.4	Resekcia schwanómu n. IV.extrakraniál.kombinovane
5a311.02	Impl./vým.1 perkut.epidurál.elekr.na trv.stimul.miechy	5a40e.5	Resekcia schwanómu n. V.extrakraniál.kombinovane
5a311.03	Impl./vým.viac perkut.epidur.elekr.na trv.stimul.miechy	5a40e.6	Resekcia schwanómu n. VI.extrakraniál.kombinovane
5a311.04	Impl./vým.1 chir.epidurál.elekr.na trv.stimul.miechy	5a40e.7	Resekcia schwanómu n. VII.extrakraniál.kombinovane
5a311.05	Impl./vým.viac chir.epidurál.elekr.na trv.stimul.miechy	5a40e.9	Resekcia schwanómu n. IX.extrakraniál.kombinovane
5a311.06	Imp.multif.elek.do epid./subarachn.pr.perkut.pulz.rádiotr.oš.	5a40e.a	Resekcia schwanómu n. X.extrakraniál.kombinovane
5a311.1	Impl./vým.subarachn.elekr.na stimul.pred. koreňov miechy	5a40e.b	Resekcia schwanómu n. XI.extrakraniál.kombinovane
5a311.20	Odstránenie 1 perkut.stimulač.epidurál.elektrody	5a40e.c	Resekcia schwanómu n. XII.extrakraniál.kombinovane
5a311.21	Odstrán.viac perkut.stimul.epidurál.elektrod	5a40f.3	Resekcia schwanómu n. III.extrakran.stred.jamou
5a311.22	Odstrán.1 chir.stimul.epidurál.elektrody	5a40f.4	Resekcia schwanómu n. IV.extrakran.stred.jamou
5a311.23	Odstrán.viac chir.stimul.epidurál.elektrod	5a40f.5	Resekcia schwanómu n. V.extrakran.stred.jamou
5a311.24	Odstrán.1 stimul.subarachnoideál.elektrody	5a40f.6	Resekcia schwanómu n. VI.extrakran.stred.jamou
5a311.25	Odstrán.viac stimul.subarachnoideál.elektrod	5a40f.7	Resekcia schwanómu n. VII.extrakran.stred.jamou
5a311.31	Revízia 1 perkut.stimul.epidurál.elektrody	5a40f.9	Resekcia schwanómu n. IX.extrakran.stred.jamou
5a311.32	Revízia viac perkut.stimul.epidurál.elektrod	5a40f.a	Resekcia schwanómu n. X.extrakran.stred.jamou
5a311.33	Revízia 1 chir.stimul.epidurál.elektrody	5a40f.b	Resekcia schwanómu n. XI.extrakran.stred.jamou
5a311.34	Revízia viac chir.stimul.epidurál.elektrod	5a40f.c	Resekcia schwanómu n. XII.extrakran.stred.jamou
5a311.35	Revízia 1 stimul.subarachnoid.elektrody	5a40g	Transkutánná neurolyza nervov a nervových ganglií
5a311.36	Revízia viac stimul.subarachnoid.elektrod	5a500	Impl.elektron.stimulátora n.vagus pri lieč.epilepsie
5a311.40	Impl./vým.neurost.epid.stim.mie:impl/vým.elek.,1-k.p.i.sy b.d	5a501	Rekonštr.OP n.VII v obl.tváre p.paréze n.VII,cross face tech.
5a311.41	Imp./vým.neurost.epid.st.mie:impl./vým.elek.,viac-k p.i.sy b.d	5a502	Rekonštr.OP n.VII v obl.tváre p.paréze n.VII,dynam.záveres
5a311.42	Imp/vým.neurost.epid.st.mie:impl./vým.elek.,viac-k p.i.sy.dob	5a503	Rekonštr.OP n.VII v obl.tváre p.paréze n.VII,static.záveres
5a311.50	Vým.neurost.epid.st.mie.bez potr.výmeny elek.,1-k.p.i.sy b.d.	5a504	Rekonštr.OP n.VII v obl.tváre p.paréze n.VII,transpoz.svalu
5a311.51	Vým.neurost.epid.st.mie.bez potr.vým.elekr,viac-k p.i.sy b.d	5a505.1	Rekonštr.OP n. VII štepom v spánk.k., bližšie k mozg.kmeňu
5a311.52	Vým.neurost.epid.st.mie.bez potr.vým.elek,viac-k p.i.sy.dob.	5a505.2	Rekonštrukcia n. VII. v spánkovej kosti
5a311.6	Impl./vým.neurost.stim.pred.kor.miechy s im/vým.subara.el.	5a506	Transplantácia nervu s facio-faciálnou anastomózou
5a311.7	Výmena neurost stim.pred.kor.miechy bez /vým.subarach.el.	5a507.0	Resek.nádoru veľk.a stred.nervov bez násl.rekonštr.nervu
5a311.8	Reviz.imp.neurost.epidurál.stim.mie.a stim.pred.koreň.mie	5a507.1	Resek.nádoru veľk.a stred.nervov s násl.rekonštr.nervu
5a311.9	Odstr.imp.neurost.epid.st.mie.a stim.pred.kor.miechy	5a508	Impl.neurostim.zar.pri dysfunkcii dol.moč.ciest
5a311.x	Iné operácie na mieche a miechových štruktúrach	5a50a	Rekonštrukčné OP n. VII.extrakraniál.štepom
5a400	Denervácia periférneho nervu	5a50b	Rekonštrukčné OP n. VII.extrakraniál.sutúrou
5a401	Excízia lézie periférneho nervu:pri rekonštrukcii	5a50c.2	Mikroch.sut.perif.nervu priama s pou.autotranspl.s použ.lep.
5a402.b	Rekonštrukčné OP n. XI. extrakraniál.štepom	5a50c.3	Mikroch.sut.perif.nerv.priama s pou.autotranspl.bez pou.lep.
5a402.c	Rekonštrukčné OP n. XII. extrakraniál.štepom	5a50c.4	Rekonštr.nerv.plexu s použ.nerv.štetu:jednostran.
5a403	Rekonštrukcia n.VII. štepom v extrakraniálnom úseku	5a50e.5	Rekonštr.nerv.plexu bez použ.nerv.štetu:jednostran.
5a404	Primárna mikrosutúra nervového plexu	5a50f	Mikroch.sut.perif.nervu priama bez použ.autotransplant.
5a405.b	Rekonštrukčné OP n. XI. extrakraniál.sutúrou	5a50g	Dekompresia,deliberácia a uvoľnenie zrastov perifér.nervu
5a405.c	Rekonštrukčné OP n. XII. extrakraniál.sutúrou	5a50h.61	Operácia pre syndróm Guyonovho tunela
5a407.4	Sympatektómia,laparoskopicky	5a50h.63	OP pre sy.kubitál.tunela s dekompresiou nervu
5a407.5	Sympatektómia,videoskopicky	5a50h.64	OP pre sy.kubitál. tunela s transpoziciou nervu
5a408.1	Torakálna sympatektómia,torakotomicky	5a50h.6x	Operácia pre úžinový syndróm na HK, iný
5a408.2	Torakálna sympatektómia,torakoskopicky	5a50h.7	OP pre poúraz.stavy perifér.nervu na HK
5a408.3	Torakál.sympatektómia,perkután.pod kontrolou C-ramena	5a50h.8	OP pre pozápal.stavy perifér.nervu na HK
5a409.0	Lumbálna sympatektómia,otvorene chirurgicky	5a50h.9	Operácia pre úžinový syndróm na dolnej končatine
5a409.3	Lumbál.sympatektómia,perkután.pod kontrolou C-ramena	5a50h.a	OP pre poúraz.stavy perifér.nervu na DK
5a40a.7	Anastomóza n. VII. sutúrou	5a50h.b	OP pre pozápal.stavy perifér.nervu na DK
5a40a.b	Anastomóza n. XI. sutúrou	5a50j	Operácia pre pronátorový syndróm
5a40a.c	Anastomóza n. XII. sutúrou	5a50k	Dekompresia nervového plexu
5a40b.7	Anastomóza n. VII. štepom	5a50l	Explorácia intradurál.časti brach.plexu zadným prístupom
5a40b.b	Anastomóza n. XI. štepom	5a50m	Explorácia extradurálnej časti brachiálneho plexu
5a40b.c	Anastomóza n. XII. štepom	5a50n	Skalenotóm/dekompres.brach.plexu p.sy.hor.hrud.apertúry
5a40c.3	Resekcia schwanómu n. III.extrakraniálne cez labyrint	5a50o	Dekompresia periférneho nervu transkutánná
5a40c.4	Resekcia schwanómu n. IV.extrakraniálne cez labyrint	5a50p	Transpozícia periférneho nervu
5a40c.5	Resekcia schwanómu n. V.extrakraniálne cez labyrint	5a50r	Endoskopická dekompresia kanála n.II
5a40c.6	Resekcia schwanómu n. VI.extrakraniálne cez labyrint	5a50t.00	Impl/vým.neurost.PNS impl/vým.el:1-kanál.plne impl.nedobj
5a40c.7	Resekcia schwanómu n. VII.extrakraniálne cez labyrint	5a50t.01	Impl/vým.neurost.PNS s impl./vým.el:viac-k.plne impl.nedobj

5a50t.02	Impl./vým.neurost.PNS s impl./vým.el.:viac-k.plne impl.dobij.	5b122.02	HemiTE.s odstr.prišt.tel.bez disek.kompartm.,miniinv.radioa
5a50t.03	Impl./vým.neuros.PNS s impl./vým.el.:vág.nervostim.sy	5b122.03	HeTE.s odstr.prišt.tel.bez dis.kompartm.,miniinv.v-r
5a50t.04	Impl/vým.neust.PNS impl/vým.el.:vág.n.-stim.srd.b.um.sn.v PK	5b122.04	HemiTE.s odstr.prišt.tel.bez dis.kompartm.,esk.asist.
5a50t.05	Impl/vým.neurs.PNS impl/vým.el.:vág.n.-stim.srd.s.um.sn.v PK	5b122.05	HemiTE.s odstr.prišt.tel.bez dis.kompartm.,esk.radioas.
5a50t.06	Impl/vým.neuros.PNS s impl./vým.el.:aktivácia baroreceptora	5b122.06	HemiTE.s odstr.prišt.tel.bez dis.kompartm.,s elektroneuros.
5a50t.10	Vým.neurost.PNS bez vým.elekt.:1-kanál.plne impl.nedobij.	5b122.0x	HemiTE.s odstr.prišt.tel.bez dis.kompartm., ostatné
5a50t.11	Vým.neurost.PNS bez vým.el.:viac-kanál.plne impl.nedob.	5b122.10	HemiTE.s odst.prišt.t.a s dis.ce.k. a krč.dis.lat.kom.LU, štand
5a50t.12	Vým.neurost.PNS bez vým.el.:viac-kanál.sy.dobij.	5b122.11	HeTE.s odst.prišt.t.a s dis.ce.k. a krč.dis.lat.k.LU,miniinv.video
5a50t.13	Vým.neurost.PNS bez vým.el.:vágový nervostim.sy.	5b122.12	HeTE.s odst.prišt.t.a s dis.ce.k. a krč.dis.lat.k.LU,miniinv.radio
5a50t.14	Vým.neuros.PNS b.vým.el.:vág.n.stim.s.srdc.b.vým.sním.v PK	5b122.13	HeTE.s odst.prišt.t.a s dis.ce.k. a krč.dis.lat.k.LU,miniinv.v-r
5a50t.15	Vým.neurost.PNS b.vým.el.:vág.n.stim.s.srdc.s vým.sním.v PK	5b122.14	HeTE.s ods.prišt.tel.a s dis.ce.k. a krč.dis.lat.komp.LU.,esk.as
5a50t.16	Vým.neurost.PNS bez vým.el.:sy.aktivácie baroreceptora	5b122.15	HeTE.s odst.prišt.tel.a s dis.ce.k.,krč.dis.lat.komp.LU,esk.r-as
5a50t.e	Implantácia periférnej neuroprotézy	5b122.16	HeTE.s odst.prišt.t.,s dis.ce.k. a krč.dis.lat.komp.LU,s el.neur
5a50t.f0	Impl/výmena neurostimul.elekt.pre syst.aktiv.baroreceptora	5b122.1x	HeTE.s odst.prišt.tel.a s dis.ce.k. a krč.dis.lat.komp.LU,iný sp.
5a50t.f1	Reviz.neurostimul.elekt.pre systém aktiv.baroreceptora	5b12x.0	Iná hemityreoidektómia,štandardná
5a902.11	Laminotómia krčnej chrbtice,1 segment	5b12x.1	Iná hemityreoidektómia,miniinvazívna videoasistovaná
5a902.12	Laminotómia krčnej chrbtice,2 segmenty	5b12x.2	Iná hemityreoidektómia,miniinvazívna radioasistovaná
5a902.13	Laminotómia krčnej chrbtice,viac ako 2 segmenty	5b12x.3	Iná hemityreoidektómia,miniinvazív.video a radioasistovaná
5a902.21	Hemilaminektómia krčnej chrbtice,1 segment	5b12x.4	Iná hemityreoidektómia,endoskopicky asistovaná
5a902.22	Hemilaminektómia krčnej chrbtice,2 segmenty	5b12x.5	Iná hemityreoidektómia,endoskopicky radioasistovaná
5a902.23	Hemilaminektómia krčnej chrbtice,viac ako 2 segmenty	5b12x.6	Iná hemityreoidektómia,s použitím elektroneurostimulátora
5a902.31	Laminektómia krčnej chrbtice,1 segment	5b12x.x	Iná hemityreoidektómia,ostatné
5a902.32	Laminektómia krčnej chrbtice,2 segmenty	5b130.0	Excízia chorého tkan.na štítnej žľazy,štand.
5a902.33	Laminektómia krčnej chrbtice,viac ako 2 segmenty	5b130.1	Excízia chorého tkan.na štít.žľ.,miniinv.videoas.
5a903.11	Laminotómia hrudnej chrbtice,1 segment	5b130.2	Excízia chorého tkan.na štítnej žľ.,miniinv.radioas.
5a903.12	Laminotómia hrudnej chrbtice,2 segmenty	5b130.3	Excízia chorého tkan.na štítnej žľ.,miniinv.video-radioas.
5a903.13	Laminotómia hrudnej chrbtice,viac ako 2 segmenty	5b130.4	Excízia chorého tkan.na štítnej žľaze,esk.as.
5a903.21	Hemilaminektómia hrudnej chrbtice,1 segment	5b130.5	Excízia chorého tkan.na štítnej žľaze,esk.radioasist.
5a903.22	Hemilaminektómia hrudnej chrbtice,2 segmenty	5b130.6	Excízia chorého tkan.na štítnej žľaze,elektroneurostim.
5a903.23	Hemilaminektómia hrudnej chrbtice,viac ako 2 segmenty	5b130.x	Excízia chorého tkan.na štítnej žľaze,ostatné
5a903.31	Laminektómia hrudnej chrbtice,1 segment	5b131.0	Excízia uzla na štítnej žľaze,štandardná
5a903.32	Laminektómia hrudnej chrbtice,2 segmenty	5b131.1	Excízia uzla na štítnej žľaze,miniinv.videoas.
5a903.33	Laminektómia hrudnej chrbtice,viac ako 2 segmenty	5b131.2	Excízia uzla na štítnej žľaze,miniinv.radioas.
5a904.11	Laminotómia bedrovej chrbtice,1 segment	5b131.3	Excízia uzla na štítnej žľaze,miniinv.video-radioas.
5a904.12	Laminotómia bedrovej chrbtice,2 segmenty	5b131.4	Excízia uzla na štítnej žľaze,esk.as.
5a904.13	Laminotómia bedrovej chrbtice,viac ako 2 segmenty	5b131.5	Excízia uzla na štítnej žľaze,esk.radioasist.
5a904.21	Hemilaminektómia bedrovej chrbtice,1 segment	5b131.6	Excízia uzla na štítnej žľaze,elektroneurostim.
5a904.22	Hemilaminektómia bedrovej chrbtice,2 segmenty	5b131.x	Excízia uzla na štítnej žľaze,ostatné
5a904.23	Hemilaminektómia bedrovej chrbtice,viac ako 2 segmenty	5b132.0	Subtot.res.št.žľ.1-str.s exciz.uzla na protistr.,štand.
5a904.31	Laminektómia bedrovej chrbtice,1 segment	5b132.1	Subtot.res.št.žľ.1-str.s exciz.uzla na protistr.,minii.v-as.
5a904.32	Laminektómia bedrovej chrbtice,2 segmenty	5b132.2	Subtot.res.št.žľ.1-str.s exciz.uzla na protistr.,minii.r-as.
5a904.33	Laminektómia bedrovej chrbtice,viac ako 2 segmenty	5b132.3	Subt.res.št.žľ.1-str.s exciz.uzla na protistr.,minii.v-r-as.
5a904.41	Flavektómia bedrovej chrbtice,1 segment	5b132.4	Subtot.res.št.žľ.1-stranne s exciz.uzla na protistr.,esk.as.
5a904.42	Flavektómia bedrovej chrbtice,2 segmenty	5b132.5	Subtot.res.št.žľ.1-str.s exciz.uzla na protistr.,esk.radioas.
5a904.43	Flavektómia bedrovej chrbtice,viac ako 2 segmenty	5b132.6	Subtot.res.št.žľ.1-str.s exciz.uzla na protistr.,elektroneur.
5b110	Incízia v oblasti štítnej žľazy bez ďalších výkonov	5b132.x	Subtot.res.št.žľ.1-stranne s exciz.uzla na protistr.,ostatné
5b111	Drenáž v oblasti štítnej žľazy	5b133.0	Subtot.res.št.žľ.1-stranne s hemiTE protistr.,štand.
5b112	Revizia,prieskum v oblasti štítnej žľazy	5b133.1	Subtot.res.št.žľ.1-stranne s hemiTE protistr.,minii.videoas
5b113	Revizia operačnej rany v oblasti štítnej žľazy	5b133.2	Subtot.res.št.žľ.1-stranne s hemiTE protistr.,minii.radioas
5b11x	Iná incízia v oblasti štítnej žľazy	5b133.3	Subtot.res.št.žľ.1-stranne s hemiTE protistr.,minii.video-r.
5b120.00	HemiTE. bez ods.prišt.tel.bez dis.kompartmentu (bez ďal.op.)	5b133.4	Subtot.res.št.žľ.1-stranne s hemiTE protistr.,esk.as.
5b120.01	HeTE. bez ods.prišt.tel.bez disek.kompartm,miniinv.videoas.	5b133.5	Subtot.res.št.žľ.1-stranne s hemiTE protistr.,esk.radioas.
5b120.02	HemiTE. bez ods.prišt.tel.bez disek.kompart.,miniinv.radioas	5b133.6	Subtot.res.št.žľ.1-stranne s hemiTE protistr.,elektroneurost.
5b120.03	HemiTE. bez ods.prišt.tel.bez disek.kompart,miniinv.v-radioa	5b133.x	Subtot.res.št.žľ.1-stranne s hemiTE protistr.,ostatné
5b120.04	HemiTE. bez ods.prišt.tel.bez disekcie kompartm.,esk.asist.	5b134.0	Opak.revizia štítnej žľazy s čiastočnou resekciov,štand.
5b120.05	HemiTE. bez ods.prišt.tel.bez disekcie kompartm.,esk.radioas	5b134.1	Opak.revizia štítnej žľ. s čiastoč.res.,miniinv.videoas.
5b120.06	HeTE. bez ods.prišt.tel.bez disek.kompartm,s elektroneuros.	5b134.2	Opak.revizia štítnej žľ. s čiastoč.res.,miniinv.radioas.
5b120.10	HemiTE. bez ods.prišt.tel.,disekc.cent.r.kompart.(bez ďal.op.)	5b134.3	Opak.revizia štítnej žľ. s čiastoč.res.,miniinv.video-radioas.
5b120.16	HemiTE. bez ods.prišt.tel.,disekc.ce.k.,s použ.elektroneuros.	5b134.4	Opak.revizia štítnej žľ. s čiastoč.res.,endoskop.asist.
5b120.20	HeTE.bez ods.prišt.t.,dis.ce.k. a krč.dis.laterál.komp.LU,štand.	5b134.5	Opak.revizia štítnej žľ. s čiastoč.res.,endoskop.radioasist.
5b120.21	HeTE.bez ods.prišt.t.,dis.ce.k. a krč.dis.lat.k.LU,miniinv.video	5b134.6	Opak.revizia štítnej žľ. s čiastoč.res.,s použ.elektroneurost.
5b120.22	HeTE.bez ods.prišt.t.,dis.ce.k. a krč.dis.lat.k.LU,miniinv.radio	5b134.x	Opak.revizia štítnej žľ. s čiastoč.res.,ostatné
5b120.23	HeTE.bez ods.prišt.t.,dis.ce.k. a krč.dis.lat.k.LU,miniinv.v-r.	5b135.0	Resekcia istmu,štandardná
5b120.24	HeTE.bez ods.prišt.tel.s dis.ce.k. a krč.dis.lat.komp.LU,esk.as	5b135.1	Resekcia istmu,miniinv.videoas.
5b120.25	HeTE.b.ods.prišt.t.,dis.ce.k. a krč.dis.lat.komp.LU,esk.radioa	5b135.2	Resekcia istmu,miniinv.radioas.
5b120.26	HeTE.b.ods.prišt.tel.,dis.ce.k. a krč.dis.lat.komp.LU,el-neuros	5b135.3	Resekcia istmu,miniinv.video-radioas.
5b120.2x	HeTE.bz ods.prišt.tel.,disekc.ce.k. a krč.dis.lat.komp.LU,iný sp.	5b135.4	Resekcia istmu,endoskopicky asistovaná
5b120.x	Hemityreoidekt.bez odstr.prišt.t,ostatné	5b135.5	Resekcia istmu,endoskopicky radioasistovaná
5b122.00	HemiTE.s odstr.prišt.tel.bez disekcie kompartmentu, štand.	5b135.6	Resekcia istmu,elektroneurostim.
5b122.01	HemiTE.s odstr.prišt.tel.bez disek.kompartm.,miniinv.videoa	5b135.x	Resekcia istmu,ostatné

5b136.0	Subtotálna resekcia štítnej žľazy, štand.	5b153	Hemityre.stern.s disk.cent.komp.a krč.disk.later.komp.LU
5b136.1	Subtotálna resekcia štítnej žľ., miniinv. videoas.	5b154	Tyreoidektómia prostredníctvom sternotómie
5b136.2	Subtotálna resekcia štítnej žľ., miniinv. radioas.	5b155	Tyreoidék.sternotómiou s dis.ce.k.a krč.dis.lat.k.LU
5b136.3	Subtotálna resekcia štítnej žľ., miniinv. video-radioas.	5b156	Subtotálna resekcia štít.žľ.sternotómiou
5b136.4	Subtotálna resekcia štítnej žľ., esk.as.	5b15x	Iné OP na štítnej žľaze prostr.sternotómie
5b136.5	Subtotálna resekcia štítnej žľ., esk.radioasist.	5b160	Excízia med.krč.cysty, bez res.med.os.hyoideum
5b136.6	Subtotálna resekcia štítnej žľ., elektroneurostim.	5b161	Excízia mediálnej krč.cysty, s res.mediál.os.hyoideum
5b136.x	Subtotálna resekcia štítnej žľ., azy: ostatné	5b162	Excízia mediálnej krč.fistul, bez res.mediál.os.hyoideum
5b13x.0	Iná parciálna resekcia štítnej žľazy, štand.	5b163	Excízia mediálnej krč.fistule, s res.mediál.os.hyoideum
5b13x.1	Iná parciálna resekcia štítnej žľazy, miniinv. videoas.	5b164	Sekund.excízia d.thyreoglosus bez res.mediál.os.hyoideum
5b13x.2	Iná parciálna resekcia štítnej žľazy, miniinv. radioas.	5b165	Sek.excízia d.thyreoglosus s res.mediál.os.hyoideum
5b13x.3	Iná parciálna resekcia štít.žľazy, miniinv. video-radioas.	5b166.1	Exstirpácia branchiogénnej krčnej cysty
5b13x.4	Iná parciálna resekcia štítnej žľazy, endoskop.as.	5b166.2	Exstirpácia laterálnej krčnej fistuly
5b13x.5	Iná parciálna resekcia štítnej žľazy, endoskop.radioasist.	5b166.3	Exstirpácia nádoru hlbokých mäkkých tkanív krku
5b13x.6	Iná parciálna resekcia štítnej žľazy, elektroneurostim.	5b166.4	Exstirpácia povrchového nádoru krku
5b13x.x	Iná parciálna resekcia štítnej žľazy, ostatné	5b167	Resek.elong. processus styloid.v.parafaryngu vonkaj.pristup.
5b140.70	Tyreoidektómia b.odstr.prištít.tel.bez disk.kompart., štand	5b168	Resekcia elong.processus styloid.v.parafaryngu transorálne
5b140.71	Tyreoidék.t.b.odst.prištít.tel.bez dis.kompart., miniinv. videoas	5b16x	Iné operácie na krku, ostatné
5b140.72	Tyreoidék.t.b.odst.prištít.tel.bez dis.kompart., miniinv. radioas	5b190	Sutúra na štítnej žľaze po poranení
5b140.73	Tyreoidék.t.b.odst.prištít.tel.bez dis.kompart., miniinv.v-radio.	5b191	Excízia ektopickej štítnej žľazy
5b140.74	Tyreoidék.bez odstr.prištít.tel.bez dis.kompart., esk.asist.	5b19x	Iné OP na štítnej žľaze a prištítnych telieskach
5b140.75	Tyreoidék.bez odstr.prištít.tel.bez dis.kompart., esk.radioas.	5b210.0	Parciálna resekcia prištítnych teliesok, štand.
5b140.76	Tyreoidék.t.b.odstr.prištít.tel.bez dis.kompart., s el-neuros.	5b210.1	Parciálna resekcia prišt.tel., miniinv. videoas.
5b140.80	Tyreoidék.bez odstr.prištít.tel.s diskciou ce.k.s el-neurost.	5b210.2	Parciálna resekcia prišt.tel., miniinv. radioas.
5b140.81	Tyreoidék.t.b.odst.prišt.tel.s disk.ce.k. a krč.disk.later.komp	5b210.3	Parciálna res.prišt.tel., miniinv. video-radioas.
5b140.8x	Tyreoidék.bez odstr.prištít.tel.s disk.ce.k., ostatné	5b210.4	Parciálna res.prišt.tel., endoskop.asist.
5b140.x	Tyreoidektómia bez odstr.prišt.t. ostatné	5b210.5	Parciálna res.prišt.tel., endoskop.radioasist.
5b141.70	Tyreoidék.t.s odst.prištít.tel.bez diskcie kompart., štandard.	5b210.6	Parciálna res.prišt.tel., elektroneurostim.
5b141.71	TTE s odst.prištít.tel.bez disk.kompart., miniinv. videoas	5b210.x	Parciálna resekcia prišt.tel., ostatné
5b141.72	TTE s odst.prištít.tel.bez diskcie kompart., miniinv. radioas.	5b211.0	Opak.revízia s čiastoč.resek.prišt.tel., štand.
5b141.73	TTE s odst.prištít.tel.bez diskcie kompart., miniinv.v-radioas.	5b211.1	Opak.revízia s čiastoč.resek.prišt.tel., miniinv. videoas.
5b141.74	Tyreoidék.t.s odst.prištít.tel.bez diskcie kompart., esk.asist.	5b211.2	Opak.revízia s čiastoč.resek.prišt.tel., miniinv. radioas.
5b141.75	TTE s odst.prištít.tel.bez diskcie kompart., esk.radioas.	5b211.3	Opak.revízia s čiastoč.resek.prišt.tel., miniinv. video-radioas.
5b141.76	TTE s odst.prištít.tel.bez diskcie kompart., s elektroneuros.	5b211.4	Opak.revízia s čiastoč.resek.prišt.tel., endoskop.as.
5b141.7x	Tyreoidék.t.s odst.prištít.tel.bez diskcie kompart., ostatné	5b211.5	Opak.revízia s čiastoč.resek.prišt.tel., endoskop.radioasist.
5b141.80	TTE s ods.prišt.t. a s dis.ce.k. a krč.dis.lat.komp.LU, štand.	5b211.6	Opak.revízia s čiastoč.resek.prišt.tel., elektroneurostim.
5b141.81	TTE s ods.prišt.t. a s dis.ce.k. a krč.dis.lat.komp.LU, miniinv.v.	5b211.x	Opak.revízia s čiastoč.resek.prišt.tel., ostatné
5b141.82	TTE s ods.prišt.t. a s dis.ce.k. a krč.dis.lat.komp.LU, miniinv.r.	5b21x.0	Iná parciál.res.prišt.tel., štand.
5b141.83	TTE s ods.prišt.t. a s dis.ce.k. a krč.dis.lat.k.LU, miniinv.v-radioa	5b21x.1	Iná parciál.res.prišt.tel., miniinv. videoas.
5b141.84	TTE s ods.prišt.t. a s dis.ce.k. a krč.dis.lat.komp.LU, esk.asist.	5b21x.2	Iná parciál.res.prišt.tel., miniinv. radioas.
5b141.85	TTE s ods.prišt.t. a s dis.ce.k. a krč.dis.lat.komp.LU, esk.radioas.	5b21x.3	Iná parciál.res.prišt.tel., miniinv. video-radioas.
5b141.86	TTE s ods.prišt.t. a s dis.ce.k. a krč.dis.lat.komp.LU, s el-neuros.	5b21x.4	Iná parciál.res.prišt.tel., endoskop.as.
5b141.8x	TTE s ods.prišt.t. a s dis.ce.k. a krč.dis.lat.komp.LU, ostatné	5b21x.5	Iná parciál.res.prišt.tel., endoskop.radioasist.
5b143.0	Opakovaná revízia krku s tyreoidektómiou, štand.	5b21x.6	Iná parciál.res.prišt.tel., elektroneurostim.
5b143.1	Opak.revízia krku s tyreoidék., miniinv. videoas.	5b21x.x	Iná parciál.res.prišt.tel., ostatné
5b143.2	Opak.revízia krku s tyreoidék., miniinv. radioas.	5b220.0	Paratyreoidektómia bez reimplantácie, štand.
5b143.3	Opak.revízia krku s tyreoidék., miniinv. video-radioas.	5b220.1	Paratyreoidektómia bez reimpl., miniinv. videoas.
5b143.4	Opak.revízia krku s tyreoidék., endoskop.as.	5b220.2	Paratyreoidektómia bez reimpl., miniinv. radioas.
5b143.5	Opak.revízia krku s tyreoidék., endoskop.radioas.	5b220.3	Paratyreoidektómia bez reimpl., miniinv. video-radioas.
5b143.6	Opak.revízia krku s tyreoidék., s elektroneurostim.	5b220.4	Paratyreoidektómia bez reimpl., endoskop.asistovaná
5b143.x	Opak.revízia krku s tyreoidék., ostatné	5b220.5	Paratyreoidektómia bez reimpl., endoskop.radioasist.
5b144.0	Opak.rev.krku s TTE, dis.ce.k. a krč.dis.lat.k.LU, štand.	5b220.6	Paratyreoidektómia bez reimpl., elektroneurostim.
5b144.1	Opak.rev.krku s TTE, dis.ce.k. a krč.dis.lat.k.LU, minii.v-as.	5b220.x	Paratyreoidektómia bez reimplantácie: ostatné
5b144.2	Opak.rev.krku s TTE, dis.ce.k. a krč.dis.lat.k.LU, minii.r-as.	5b221.0	Paratyreoidektómia s reimplant(autotranspl), štand.
5b144.3	Opak.r.krku s TTE, dis.ce.k. a krč.dis.lat.k.LU, minii.v-r-as.	5b221.1	Paratyreoidektómia s reimpl., miniinv. videoas.
5b144.4	Opak.rev.krku s TTE, dis.ce.k. a krč.dis.lat.k.LU, esk.as.	5b221.2	Paratyreoidektómia s reimpl., miniinv. radioas.
5b144.5	Opak.rev.krku s TTE, dis.ce.k. a krč.dis.lat.k.LU, esk.r-as.	5b221.3	Paratyreoidektómia s reimpl., miniinv. video-radioas.
5b144.6	Opak.r.krku s TTE, dis.ce.k. a krč.dis.lat.k.LU, elektroneurost.	5b221.4	Paratyreoidektómia s reimpl(autotranspl):ESK asus.
5b144.x	Opak.rev.krku s TTE, dis.ce.k. a krč.dis.lat.k.LU, ost.	5b221.5	Paratyreoidektómia s reimpl., endoskop.radioasist.
5b14x.0	Iná tyreoidektómia, štandardná	5b221.6	Paratyreoidektómia s reimpl., elektroneurostim.
5b14x.1	Iná tyreoidektómia, miniinv. videoas.	5b221.x	Paratyreoidektómia s reimplantáciou(autotranspl), ost
5b14x.2	Iná tyreoidektómia, miniinv. radioas.	5b230.0	Excízia chor.tk.prišt.t.sternotómiou, štand.
5b14x.3	Iná tyreoidektómia, miniinv. video a radioas.	5b230.1	Excízia chor.tk.prišt.t.sternotómiou, miniinv. videoas.
5b14x.4	Iná tyreoidektómia, endoskopicky asistovaná	5b230.2	Excízia chor.tk.prišt.t.sternotómiou, miniinv. radioas.
5b14x.5	Iná tyreoidektómia, endoskop. radioas.	5b230.3	Excízia chor.tk.prišt.t.sternotóm., miniinv. video-radioas.
5b14x.6	Iná tyreoidektómia, elektroneurostim.	5b230.4	Excízia chor.tk.prišt.t.sternotómiou, endokop.asistovaná
5b14x.x	Iná tyreoidektómia, ostatné	5b230.5	Excízia chro.tk.prišt.t.sternotómiou, endoskop.radioasist.
5b150	Excízia chorého tkan. štítnej žľazy prostredníc.sternotómie	5b230.6	Excízia chor.tk.prišt.t.sternotómiou, elektroneurostim.
5b151	Exc.chor.tk.št.žľ.sternotóm.dis.ce.kom.a krč.dis.lat.k.LU	5b230.x	Excízia chor.tk.prišt.t.sternotómiou, ostatné
5b152	Hemityreoidektómia prostredníctvom sternotómie	5b231.0	Paratyreoidektómia stern.bez reimplantácie, štand.

5b231.1	Paratyreoidektómia stern.bez reimplantácie,miniinv.videoas	5b421.13	Tymektómia torakoskopicky
5b231.2	Paratyreoidektómia stern.bez reimplantácie,miniinv.radioas	5b421.21	Resekcia týmusu prostredníctvom kolárnej mediastinotómie
5b231.3	Paratyreoidektómia stern.bez reimpl.,miniinv.video-radioas	5b421.2x	Resekcia týmusu, iná
5b231.4	Paratyreoidektómia stern.bez reimplant.,endoskop.asist.	5b421.4	Maximálna miniinvazívna tymektómia [MMIT]
5b231.5	Paratyreoidektómia stern.bez reimplant.,endoskop.radioas	5b42x	Iné excízie a resekcie týmusu
5b231.6	Paratyreoidektómia stern.bez reimpl.,elektroneurostim.	5b491	Transplantácia týmusu
5b231.x	Paratyreoidektómia stern.bez reimplantácie,ostatné	5b492	Exstirpácia cysty týmusu
5b232.0	Paratyreoidektómia stern.s reimplantáciou,stand.	5b49x	Ostatné operácie na týmuse a corpus pineale
5b232.1	Paratyreoidektómia stern.s reimpl.,miniinv.videoas.	5b510	Excíz.a res.chor.tkan.hypofýzy intraselárne,parciálne
5b232.2	Paratyreoidektómia stern.s reimpl.,miniinv.radioas.	5b511	Excíz.a res.chor.tkan.hypofýzy intraselárne,totálne
5b232.3	Paratyreoidektómia stern.s reimpl.,miniinv.video-radioas.	5b512.0	Mikrochir.res.adenómu hypofýzy kraniotómiou b.neuronavig.
5b232.4	Paratyreoidektómia stern.s reimpl.,endoskop.as.	5b512.1	Mikrochir. res.adenómu hypofýzy kraniotómiou s neuronavig.
5b232.5	Paratyreoidektómia stern.s reimpl.,endoskop.radioasist.	5b512.2	Esk.resekcia adenómu hypofýzy kraniotómiou b.neuronavig.
5b232.6	Paratyreoidektómia stern.s reimpl.,elektroneurostim.	5b512.3	Esk.resekcia adenómu hypofýzy kraniotómiou s neuronavig.
5b232.x	Paratyreoidektómia stern.s reimplantáciou,ostatné	5b513.0	Mikrochir.res.adenómu hypofýzy transfedoidál.b.neuronavig.
5b233.1	Exstirpácia nádoru prítitného telieska, laparotomicky	5b513.1	Mikrochir.res.adenómu hypofýzy transfedoidál.s neuronavig.
5b23x.0	Iné OP na prít.t.sternotómiou,stand.	5b513.2	Endoskop.res.adenómu hypofýzy transfedoid.bez neuronavig.
5b23x.1	Iné OP na prít.t.sternotómiou,miniinv.videoas.	5b513.3	Endoskop.res.adenómu hypofýzy transfedoid.s neuronavig.
5b23x.2	Iné OP na prít.t.sternotómiou,miniinv.radioas.	5b514	Excízia a resek.chor.tkan.hypofýzy extraselárne
5b23x.3	Iné OP na prít.t.sternotómiou,miniinv.video-radioas.	5b515	Excíz.a resek.chor.tk.hypofýz.extrasel.s prep.infiltr.sused.tk.
5b23x.4	Iné OP na prít.t.sternotómiou,endoskop.as.	5b516	Excízia a resek.chor.tkan.hypofýzy komb.intra-extraselárne
5b23x.5	Iné OP na prít.t.sternotómiou,endoskop.radioasist.	5b51x	Iná excízia a resekcia chorého tkaniva hypofýzy
5b23x.6	Iné OP na prít.t.sternotómiou,elektroneurostim.	5c150.0↔	Invertácia slzného bodu termokauterizáciou
5b23x.x	Iné OP na prít.t.sternotómiou,ostatné	5c150.1↔	Invertácia slzného bodu vretenovou/kosouhlu excíziou
5b290	Ortotopická reimplantácia prítitných teliesok	5c150.x↔	Invertácia slzného bodu, ostatné
5b291	Heterotopická reimplantácia prítitných teliesok	5c151↔	Rozšírenie slzného bodu
5b311.1↔	Excízia chor.tkaniva nadobličky,laparotomicky	5c152↔	Ostatné rekonštrukcie slzného bodu
5b311.2↔	Excízia chorého tk.nadobličky,lumbotomicky	5c153.0↔	Rekonštrukcia slzného kanála prstencovou intubáciou
5b311.4↔	Excízia chorého tk.nadobličky,laparoskopicky	5c153.1↔	Rekonštrukcia slzného kanála inou intubáciou
5b311.x↔	Excízia chorého tk.nadobličky,ostatné	5c153.x↔	Rekonštrukcia slzného kanála, ostatné
5b312.1↔	Parciálna adenalektómia, laparotomicky	5c160.0↔	Transkutánná dakryocystorinostómia bez intubácie
5b312.2↔	Parciálna adenalektómia, lumbotomicky	5c160.1↔	Transkutánná dakryocystorinostómia s intubáciou
5b312.4↔	Parciálna adenalektómia, laparoskopicky	5c160.x↔	Transkutánná dakryocystorinostómia, ostatné
5b312.x↔	Parciálna adenalektómia, ostatné	5c161↔	Kanalikulorinostómia
5b320.1↔	Laparotomická adenalektómia u ženy bez ovarektómie	5c162↔	Prográdna laserová dakryocystorinostómia
5b320.2↔	Lumbotomická adenalektómia u ženy bez ovarektómie	5c163↔	Endonazálna dakryocystorinostómia
5b320.4↔	Laparoskopická adenalektómia u ženy bez ovarektómie	5c16x↔	Dakryocystorinostómia, ostatné
5b320.x↔	Adrenalektómia u ženy bez ovarektómie, ostatné	5c170.0↔	Konjuktivorinostómia s rekonštrukciou sliznice
5b321.1↔	Laparotomická adenalektómia u ženy s ovarektómiou	5c170.1↔	Konjuktivorinostómia s kanylou
5b321.2↔	Lumbotomická adenalektómia u ženy s ovarektómiou	5c170.x↔	Konjuktivorinostómia,ostatné
5b321.4↔	Laparoskopická adenalektómia u ženy s ovarektómiou	5c171.0↔	Konjuktivodakryocystostómia s plastikou sliznice
5b321.x↔	Adrenalektómia u ženy s ovarektómiou,ostatné	5c171.1↔	Konjuktivodakryocystostómia s kanylou
5b322.1↔	Zbytková adenalektómia,laparotomicky	5c171.x↔	Konjuktivodakryocystostómia, ostatné
5b322.2↔	Zbytková adenalektómia,lumbotomicky	5c172↔	Rekonštrukcia ductus nasolacrimalis
5b322.4↔	Zbytková adenalektómia,laparoskopicky	5c173↔	Endoskopická rekonštrukcia slzných ciest
5b322.x↔	Zbytková adenalektómia,ostatné	5c174.0↔	Endoskopická dakryocystorinostómia
5b323.1↔	Laparotomická adenalektómia u muža	5c174.1↔	Endoskop.dakryocystorinostómia s inzerciou stentu
5b323.2↔	Lumbotomická adenalektómia u muža	5c175↔	Implantácia stentu slzných ciest
5b323.4↔	Laparoskopická adenalektómia u muža	5c176↔	Zavedenie trvalej /dočasnej sondy do slz.ciest
5b323.x↔	Adrenalektómia u muža, ostatné	5c17x↔	Iná rekonštrukcia slzných ciest,ostatné
5b330.1↔	Incízia nadobličky,laparotomicky	5c212.0↔	Hlboká exc.chor.tk.oč.viečka bez zasiahnutia okraja viečka
5b330.2↔	Incízia nadobličky,lumbotomicky	5c212.1↔	Hlboká exc.chor.tk.oč.viečka so zasiahnutím okraja viečka
5b330.4↔	Incízia nadobličky,laparoskopicky	5c213.0↔	Hlb.exc.ch.tk.oč.viečka histogr.kontr.bez zasiah.okr.viečka
5b330.x↔	Incízia nadobličky,ostatné	5c213.1↔	Hlb.exc.ch.tk.oč.viečka histogr.kontr.so zas.okraja viečka
5b331↔	Drenáž abscesu nadobličky	5c220.0↔	Tarsorhafia bez excízie okraja viečka
5b332↔	Rádiografenč.ablácia patolog.ložiska na nadobličke	5c220.1↔	Tarsorhafia s excíziou okraja viečka
5b333.1↔	Revízia nadobličiek a okolia nadobličiek,laparot.	5c221↔	Mediálna kantopexia
5b333.2↔	Revízia nadobličiek a okolia nadobličiek,lumbot.	5c222↔	Laterálna kantopexia
5b333.4↔	Revízia nadobličiek a okolia nadobličiek,laparos.	5c223↔	Kantotómia
5b333.x↔	Revízia nadobličiek a okolia nadobličiek,ostatné	5c224.0↔	Korekčná operácia v oblasti epikantu,Y-V plastika
5b33x.1↔	Iné operácie na nadobličke,laparotomicky	5c224.1↔	Korekčná operácia v oblasti epikantu,dvojitá Z-plastika
5b33x.2↔	Iné operácie na nadobličke,lumbotomicky	5c224.x↔	Korekčná operácia v oblasti epikantu,ostatné
5b33x.4↔	Iné operácie na nadobličke,laparoskopicky	5c225↔	Otvorenie tarsorhafie
5b33x.x↔	Iné operácie na nadobličke,ostatné	5c22x↔	Operácie na kantuse a epikantuse,ostatné
5b411	Excíz.a res.chor.tk.corp.pineale bez prep.infiltr.sused.tk.	5c230↔	Korekčné operácie entropia a extropia termokoaguláciou
5b412	Excíz.a res.chor.tk.corp.pineale s preparáciou sused.tk.	5c231↔	Korekčné OP entropia a extropia pomocou nalož.stehov
5b41x	Excízia a resekcia chor.tk.corpus pineale,iná	5c232↔	Korekč.OP entropia a extrop.,horiz.skrát.oč.viečok
5b421.10	Tymektómia trancervikálne	5c233↔	Korekč.OP entropia a extropia pom.retraktorov oč.viečok
5b421.11	Tymektómia torakotomicky	5c234↔	Korekč.OP entropia a extropia transplant.al.Implantáciou
5b421.12	Tymektómia sternotomicky	5c235↔	Kor.OP entropia a extropia plastikou s posun/záhyb

5c236↔	Kor.OP entropia a extropia repozíciou pred.lam.viečka	5c342↔	Predsunutie na šikmom očnom svalе
5c23x↔	Korekčné operácie entropia a extropia,ostatné	5c343↔	Kombi.res. a zahnutia a/alebo predsun.na šikmom oč.svalе
5c240↔	Resekcia tarsu pri blefaroptóze	5c34x↔	Posilňujúce zákroky na šikmom očnom svalе, ostatné
5c241↔	Ohyb levatora aponeurózy pri blefaroptóze	5c350↔	Jednoduchý presun dozadu na šikmom očnom svalе
5c242↔	Resekcia levatora aponeurózy pri blefaroptóze	5c351↔	Presun dozadu na slučky na šikmom očnom svalе
5c243↔	Inercia levatora pri blefaroptóze	5c352↔	Tenotómia,myotómia,tenekt.a myektómia na šikm.oč.svalе
5c244↔	Suspensia m. frontalis pri blefaroptóze	5c353↔	Parciálna tenotómia a myektómia na šikmom oč.svalе
5c245↔	Záver na m.frontalis s fascia lata pri blefaroptóze	5c354↔	Vloženie interponátu na šikmom očnom svalе
5c246↔	Záver na m.frontalis s iným aloplast.materiál.pri blefaropt.	5c35x↔	Oslabujúce zákroky na šikmom očnom svalе, ostatné
5c24x↔	Korekčné operácie pri blefaroptóze,ostatné	5c360↔	Transpozícia celého šikmého očného svalu
5c250.0↔	Uzáv.povrch.defektov oč.viečka sutúrou bez zasiah.okr.viečka	5c361↔	Transpozícia časti šikmého očného svalu
5c250.1↔	Uzáv.povrch.defektov oč.viečka sutúrou so zasiah.okraja vieč	5c370.1↔	Kombinovaná operácia na 2 priamych očných svaloch
5c251.0↔	Uzáver hlb.defekt.oč.viečka sutúrou b.zasiah.okraja viečka	5c370.2↔	Kombinovaná operácia na najmenej 3 priamych oč.svaloch
5c251.1↔	Uzáver hlb.defekt.oč.viečka sutúrou so zasiah.okraja viečka	5c371.1↔	Kombinovaná operácia na 2 šikmých očných svaloch
5c252↔	Sutúra avulzie očného viečka	5c371.2↔	Kombinovaná OP na najmenej 3 šikmých očných svaloch
5c25x↔	Sutúra očného viečka, ostatné	5c372.1↔	Kombi.OP na najm.3 priam.oč.sv. a najm.na 2 šikmých.oč.sv.
5c260.0↔	Iná rekonštr.oč.viečok, plastikou kož.lalokom posunom kože	5c372.2↔	Kombi.OP na 1 priamom a 1 šikmom očnom svalе
5c260.1↔	Iná rekonštr.oč.viečok, plast.kož.lalok. pootoč.kože	5c372.3↔	Kombi.OP na 1 priamom oč.sv.a 2 šikmých oč.sval.
5c260.2↔	Iná rekonštr.oč.viečok, plast.kož.lalok. pretoč.kože	5c372.4↔	Kombi.OP na 2 priamych oč.sv.a 1 šikmom oč.svalе
5c260.x↔	Iná rekonštr.oč.viečok, plast.kož.lalokom, ostat.	5c372.5↔	Kombi. OP na 2 priamych oč.sval.a 2 šikmých oč.svaloch
5c261.0↔	Iná rekonštr.oč.viečok, plast.s presun.okr.viečka s kantotóm.	5c378↔	Myopexia na 2 priamych očných svaloch
5c261.1↔	Iná rekon.oč.viečok,plast.s presun.okr.viečka s oblúk.posun.	5c379↔	Myopexia na najm.2 priam.oč.svaloch s OP na najm.1 d.oč.sv.
5c261.x↔	Iná rekonštr.oč.viečok, plast.s presunom okr.viečka, ostat.	5c37x↔	Kombinované operácie očných svalov,ostatné
5c262.0↔	Iná rekonštrukcia očných viečok:transplantáciou kože	5c390↔	Adheziolýza na priamom očnom svalе
5c262.1↔	Iná rekonštrukcia očných viečok:transplantáciou sliznice	5c391↔	Odstránenie svalovej sutúry na priamom očnom svalе
5c262.2↔	Iná rekonštrukcia očných viečok:transplantáciou uzlíka	5c392↔	Prerušenie priameho očného svalu
5c262.3↔	Iná rekonštr.očných viečok:transplant. sliznice a uzlíka	5c393↔	Refixácia priameho očného svalu
5c262.4↔	Iná rekonštr.očných viečok:transplant.aloplastickým mat.	5c394↔	Operácia priameho oč.svalu s nastaviteľnými stehmi
5c262.x↔	Iná rekonštrukcia očných viečok:transplantáciou, ostatné	5c39a↔	Adheziolýza na šikmom očnom svalе
5c263.0↔	Iná rekonštr.oč.viečok: tarsokonjunktívál.transplant.stopk.lal.	5c39b↔	Odstr.naloženého svalového šva na šikmom očnom svalе
5c263.1↔	Iná rekonštr.oč.viečok: tarsokonjunktívál.transplant. voľne	5c39c↔	Prerušenie šikmého očného svalu
5c263.2↔	Iná rekonštr.oč.vieč: tarsokonjunktívál.transpl.tarsomarginál.	5c39d↔	Refixácia šikmého očného svalu
5c263.x↔	Iná rekonštr.oč.viečok:tarsokonjunktiv.transplantátom,ost.	5c39x.0↔	Ostatné operácie na očných priamych svaloch
5c264.0↔	Iná rekonštr.oč.viečok:plast.posunom a rot.vieč:rot.líc.pl.	5c39x.1↔	Ostatné operácie na šikmých očných svaloch
5c264.1↔	Iná rekonštr.oč.viečok:pl.pos.a rot.vieč:pl.s pres.a uzáv.	5c39x.x↔	Ostatné operácie na očných svaloch
5c264.2↔	Iná rekonštr.oč.vieč:pl.pos.a rot.v.náh.hor.vie.pl.dol.vie.	5c400↔	OP odstránenie cudz.telesa zo spojovky pomocou magnetu
5c264.x↔	Iná rekonštr.oč.viečka:plast.posunom a rotáciou viečka ost.	5c401↔	OP odstránenie cudzieho telesa zo spojovky incíziou
5c265.0↔	Rekonštrukcia uhla očného viečka, mediálne	5c40x↔	OP odstránenie cudzieho telesa zo spojovky,ostatné
5c265.1↔	Rekonštrukcia uhla viečka, laterálne	5c410.0↔	Deštrukcia chorého tkaniva spojovky termokoaguláciou
5c266↔	Otvorenie očných viečok po ich rekonštrukcii	5c410.1↔	Deštrukcia chor.tkaniva spojovky koaguláciou laserom
5c26x↔	Iná rekonštrukcia očných viečok, ostatné	5c410.2↔	Deštrukcia chorého tkaniva spojovky kryokoaguláciou
5c270↔	Elevácia obočia	5c410.x↔	Deštrukcia chorého tkaniva spojovky, ostatné
5c271↔	Blefaroplastika horného viečka	5c411↔	Excizia chorého tkaniva spojovky bez plastiky
5c272↔	Blefaroplastika dolného viečka	5c412↔	Excizia chorého tkaniva spojovky s plastikou
5c273↔	Odstránenie tukového prolapsu orbity	5c413↔	Peritómia chorého tkaniva spojovky
5c280.0↔	Vertikál.predĺženie horného viečka Z-plastikou	5c414↔	Periektómia chorého tkaniva spojovky
5c280.1↔	Vertikálne predĺženie horného viečka transplantátom	5c41x↔	Excizia a deštrukcia chorého tkaniva spojovky, ostatné
5c280.2↔	Vertikál.predĺž.hor.viečka recesiou retractora hor.viečka	5c420.0↔	Transplant.spojovky/kmeň.buniek limbusu z ipsilaterál.oka
5c280.3↔	Vertik.predĺž.hor.viečka ektómiou Muller.svalov [m.tars.s]	5c420.1↔	Transplant.spojovky/kmeň.buniek limbusu z kontralater.oka
5c280.x↔	Vertikálne predĺženie horného viečka,ostatné	5c420.2↔	Alogénna transplant.spojovky/kmeň. buniek limbusu
5c281↔	Vertikálne predĺženie dolného viečka	5c420.x↔	Transplantácia spojovky/kmeň.buniek limbusu, ostatné
5c28x↔	Vertikálne predĺženie viečka,ostatné	5c421↔	Plastika spojovky transplantáciou z nosovej sliznice
5c290↔	Fixácia závaží na očnom viečku	5c422↔	Plastika spojovky transplantáciou z ústnej sliznice
5c300↔	Resekcia na priamom očnom svalе	5c423↔	Tenoplastika spojovky
5c301↔	Zvrásnenie (ohyb) na priamom očnom svalе	5c42x↔	Plastika spojovky, ostatné
5c302↔	Premiestnenie dopredu na priamom očnom svalе	5c430↔	Uvoľ.zrastov medzi spojovkou a viečkom bez plastiky spojovky
5c303↔	Kombi.z resek.zvrásn. a/al.premiest.dopredu na priam.oč.sv.	5c431↔	Uvoľ.zrastov medzi spojovkou a viečkom s plastikou spojovky
5c30x↔	Spevňujúce zákroky na priamom očnom svalе, ostatné	5c43x↔	Uvoľnenie zrastov medzi spojovkou a viečkom,ostatné
5c310↔	Jednoduché spätné premiest. na priamom očnom svalе	5c490↔	Incízia a drenáž spojovky
5c311↔	Spätňý presun na slučky na priamom očnom svalе	5c491↔	Sutúra spojivky
5c312↔	Tenotómia,myotómia a myektómia na priamom očnom svalе	5c500↔	OP odstránenie cudzieho telesa z rohovky magnetom
5c313↔	Parciálna tenotómia a myotómia na priamom očnom svalе	5c501↔	Operatívne odstránenie cudzieho telesa z rohovky incíziou
5c314↔	Spätňý presun s interponátom na priamom očnom svalе	5c502↔	Vyčistenie lôžka rany po OP odstr.cudzieho telesa z rohovky
5c31x↔	Oslabujúce zákroky na priamom očnom svalе, ostatné	5c503↔	Ošetrovanie erózie rohovky spôsobenej cudzím telesom
5c320↔	Jednoduchá myopexia	5c50x↔	Operatívne odstránenie cudzieho telesa z rohovky,ostatné
5c321↔	Myopexia kombin.dalšími opatr.na tom istom (oč.) svalе	5c510↔	Chirurgická incízia rohovky
5c330↔	Transpozícia celého priameho očného svalu	5c511↔	Incízia rohovky laserom
5c331↔	Transpozícia časti priameho očného svalu	5c51x↔	Incízia rohovky,ostatné
5c340↔	Resekcia na šikmom očnom svalе	5c520↔	Operácie pterygia bez plastiky
5c341↔	Zahnutie na šikmom očnom svalе	5c521↔	Operácie pterygia s plastikou spojivky

5c522↔	Operácie pterygia s fototerapeutickou keratotómiou	5c640↔	Viskokanalostómia
5c523↔	Operácie pterygia s medikamentóznou profylaxiou recidívy	5c641↔	Hlboká sklerotómia
5c524↔	Exc. pterygia s inou (násled) plastikou alebo voľ. transplant.	5c64x↔	Zniž. vnútrooč. tl. nefiltruj. OP(OP neovplyvň. filtr.), ost.
5c52x↔	Operácie pterygia, ostatné	5c650↔	Excízia chorého tkaniva dúhovky
5c530.0↔	Deštrukcia chorého tkaniva rohovky termokoaguláciou	5c651↔	Excízia chorého tkaniva corpus ciliare
5c530.1↔	Deštrukcia chorého tkaniva rohovky laserokoaguláciou	5c652↔	Excízia chorého tkaniva skléry
5c530.2↔	Deštrukcia chorého tkaniva rohovky kryokoaguláciou	5c654↔	Deštrukcia chorého tkaniva corpus ciliare
5c530.x↔	Deštrukcia chorého tkaniva rohovky, ostatné	5c655↔	Deštrukcia chorého tkaniva skléry
5c532.0↔	Superficiálna keratotómia chor. tk. rohovky	5c65x↔	Exc. a deštr. chor. tk. na dúhovke, cor. cil. a sklér. ost.
5c532.1↔	Keratotómia chor. tkaniva rohovky s EDTA	5c660↔	Iná iridotómia
5c532.x↔	Keratotómia chor. tkaniva rohovky, ostatné	5c661↔	Iná laserová iridotómia
5c533↔	Fototerapeutická exc. a deštrukcia chor. tk. rohovky	5c662↔	Iná chirurgická iridektómia
5c535↔	Abrázia rohovky chemická alebo nechemická	5c663↔	Excízia prolabovanej dúhovky
5c53x↔	Excízia a deštrukcia chorého tkaniva rohovky, ostatné	5c664↔	Korepraxia
5c540↔	Lamelárna transplantácia rohovky	5c66x↔	Iná iridektómia a iridotómia, ostatné
5c541.0↔	Perforujúca transplantácia rohovky bez typizácie HLA	5c671↔	Chirurgická iridoplastika na dúhovke
5c541.1↔	Perforujúca transplantácia rohovky s typizáciou HLA	5c672↔	Uvoľnenie predných synechií medzi dúhovkou a rohovou
5c543↔	Výmenná keratoplastika	5c673↔	Uvoľnenie goniosynechií v uhle očnej komory
5c544↔	Inzercia keratoprotézy	5c674↔	Uvoľnenie zadných synechií medzi dúhovkou a šošovkou
5c54x↔	Transplantácia rohovky a keratoprotetika, ostatné	5c675↔	Odstránenie pupilárnej membrány
5c550.0↔	Radiálna keratotómia rohovky	5c676↔	OP na dúhovke irisdiafragmou (arteficiál.)
5c550.1↔	Keratotómia rohovky nie radiálna	5c677↔	Prechodné chirurgické rozšírenie zrenice
5c550.x↔	Keratotómia rohovky, ostatné	5c67x↔	Iné OP na dúhovke: ostatné
5c551↔	Fotorefrakč. keratoplastika a iná rekonštr. rohovky	5c680.0↔	OP odstr. cudzieho tel. na sklére magnetom
5c552↔	Keratomileusis rohovky	5c680.1↔	OP odstr. cudzieho telesa na sklére incíziou
5c553↔	Keratomileusis rohovky in-situ	5c680.x↔	OP odstr. cudzieho telesa na sklére, ostatné
5c554↔	Keratofakia rohovky	5c681.0↔	Primárna sutúra skléry
5c555↔	Epikeratofakia rohovky	5c681.3↔	Revízia sutúry skléry
5c556↔	Lasero-termo-keratoplastika rohovky	5c681.x↔	Sutúra skléry, ostatné
5c557↔	Implant. prstenc. segmentu do rohovky, intrastromál.	5c682.1↔	Zosilnenie oslab. miesta skléry s pou. aloplast. mat.
5c55x↔	Refrakč. keratoplastika a iná rekonštr. rohovky, ostatné	5c682.2↔	Zosilnenie skléry s pou. aloplast. mat. [skleroplastika]
5c590↔	Tetovácia rohovky	5c68x↔	Ostatné operácie na sklére
5c591↔	Prekrytie rohovky spojovkou	5c690↔	Paracentéza na sklére, pred. oč. kom., dúhov. a corp. ciliare
5c592↔	Prekrytie rohovky amniotickou membránou	5c691.0↔	Výplach pred. oč. kom. bez ďalších opatrení
5c593↔	Uzáver defektu rohovky tkanivovým lepidlom	5c691.1↔	Výplach pred. oč. kom., odstr. silikón. oleja
5c594↔	Odstránenie rohovky	5c691.2↔	Výplach pred. oč. kom. s vložením medikamentov
5c596↔	Sutúra rohovky	5c691.3↔	Výplach pred. oč. kom. s odobr. mat. na ďalšie vyš.
5c600↔	OP odstr. cudzieho telesa z pred. oč. komory magnetom	5c691.x↔	Výplach prednej očnej komory, ostatné
5c601↔	OP odstr. cudzieho telesa z prednej oč. komory incíziou	5c692↔	Vloženie plynu do prednej očnej komory
5c60x↔	OP odstr. cudzieho telesa z prednej oč. komory, ost.	5c693↔	Excí. epit. vrastania na sklére, pred. oč. kom., dúh. a corp. cili.
5c610.0↔	Krytá goniotrepan/trabekulotóm. b. adjuvant. medikam. Th	5c694↔	Fixácia ciliárneho telieska
5c610.1↔	Krytá goniotrepan/trabekulotóm. s medikam. na potlač. fibrózy	5c695↔	Odstr. šva na sklére, pred. oč. kom., dúh. a corp. ciliare
5c610.x↔	Krytá goniotrepanácia/trabekulotómia, ostatné	5c69x↔	Iné OP na sklére, pred. oč. kom., dúh. a corp. ciliare, ost.
5c611↔	Nekrytá trepanácia skléry	5c700↔	OP odstránenie cudzieho telesa zo šošovky magnetom
5c612↔	Iridoklisis	5c701↔	OP odstránenie cudzieho telesa zo šošovky incíziou
5c613↔	Ostatné fistulácie skléry	5c70x↔	OP odstránenie cudzieho telesa zo šošovky, ostatné
5c614.0↔	Revízia vsakovacieho vankúšika fistuly skléry	5c710↔	Laserová politúra vnútroočnej šošovky
5c614.1↔	Revízia sekundár. uzáveru sklerálneho plátku fistuly skléry	5c711↔	Chirurgická kapsulotómia šošovky
5c614.2↔	Otvorenie sklerálneho plátku fistuly skléry	5c712↔	Kapsulotómia šošovky laserom
5c614.x↔	Revízia fistuly skléry, ostatné	5c713↔	Odsatie vyzrenej šošovky
5c615↔	Laserosklerotómia	5c714.10↔	Chir. kapsulotómia sek. katarakty bez uvoľn. zrastov s dúhov.
5c616↔	Filtráč. OP zníž. vnútroočného tlaku s implantátom	5c714.11↔	Chir. kapsulotómia sek. katarakty s uvoľn. zrastov s dúhovkou
5c617.1↔	Trabekulektómia s bazál. iridektóm. bez adjuv. medikament. Th	5c714.20↔	Chir. kapsulotóm. sek. katar. via pars plana b. uvoľ. zrast. s dúh.
5c617.2↔	Trabekulekt. s bazál. iridekt. s medikament. na potlač. fibrózy	5c714.21↔	Chir. kapsulotóm. sek. katar. via pars plana s uvoľn. zrast. s dúh.
5c617.3↔	Trabekulekt. bez bazál. iridektómie bez adjuv. medikament. Th	5c715.0↔	Chir. kapsulektómia sek. katar. bez uvoľn. zrast. s dúh.
5c617.4↔	Trabekulekt. b. bazál. iridektómie s medikam. na potlač. fibrózy	5c715.1↔	Chir. kapsulektómia sek. katar. s uvoľn. zrastov s dúhovkou
5c61x↔	Zniž. vnútrooč. tlaku filtruj. OP(OP ovplyvň. filtráciu), ost.	5c716.1↔	Chir. vyčistenie zad. púzdra sek. katar. s uvoľn. zrastov s dúh.
5c620↔	Cyklo diatermia	5c716.2↔	Chir. vyčist. zad. púzdra sek. katarakty, bez uvoľn. zrastov s dúh.
5c621↔	Cyklokryoterapia	5c71x↔	Kapsulotómia šošovky, ostatné
5c622↔	Cyklofotokoagulácia	5c720.0↔	Intrakapsul. extr. šoš. skléro-korneálne: bez imp. alopl. šoš.
5c62x↔	Zniž. vnútrooč. tlaku OP na corpus ciliare, ost.	5c720.5↔	Intrak. ex. šoš. skléro-kor: zav. o pred. u. sa opier. šoš. pred. kom
5c630↔	Chirurgická iridektómia	5c720.6↔	Intrak. ex. šoš. skléro-kor: zaved. na dúh. fix. šoš. pred. komory
5c631↔	Trabekulotómia na zníž. vnútrooč. tl. zlepš. cirkul. komor. tek.	5c720.7↔	Intrakaps. ex. šoš. skléro-kor: zaved. inej šoš. pred. kom.
5c632↔	Goniotómia	5c720.8↔	Intrakapsul. extrak. šoš. skléro-kor: bez bliž. urč.
5c633↔	Laserotrabekuloplastika	5c720.a↔	Intrak. ex. šoš. sklerok: zav. na cps. fix. šoš. zad. k., monofok., i-o.š
5c634↔	Gonioplastika alebo iridoplastika laserom	5c720.b↔	Intrak. ex. šoš. skléro-kor: zav. na sulc. fix. š. zad. k., monof. i-o.š
5c635↔	Cyklo dialýza	5c720.c↔	Intrak. ex. šoš. sklerok: zav. na skléru fix. š. zad. k., m-f. i-o.š
5c636↔	Laserová iridotómia	5c720.d↔	Intrak. ex. šoš. sklerok: zav. šoš. zad. kom. b. bližš. urč. m-f. i-o.š
5c638↔	Intraokulárna laserová trabekulotómia	5c720.e↔	Intrak. ex. šoš. sklerok: zav. cps. fix. šoš. zad. kom. i-o(v.o.) šoš
5c63x↔	Zniž. vnútrooč. tl. zlepš. cirk. kom. tek, ost.	5c720.f↔	Intrak. ex. šoš. skléro-kor: zav. sulc. fix. š. zad. kom. i-o. (v.o.) š.

5c720.g↔	Intrak.ex.šoš:skléro-kor:zav.s.f.š.z.k.,i.o.(v.o.)šoš	5c734.f↔	Vytl.j.šoš/al.aspir:korne:zav.sulc.fix.š.zad.kom.intra-okul.šoš.
5c720.h↔	Intrak.ex.šoš:sklerok:zav.šoš.zad.kom.b.bližš.u,i-o.(v.o.)š.	5c734.g↔	Vytl.j.š.a/al.aspir:korne:zav.na sklérú fix.š.zad.kom,i-o.š.
5c720.x↔	Intrakapsul.extrakcia šoš:skléro-korneál:ost.	5c734.h↔	Vytl.j.š.a/al.aspir:korne:zav.šoš.zad.kom.b.bližš.urč.i-o.š.
5c721.0↔	Intrakaps.extr.šošovky:korneálne:bez impl.aloplast.šoš.	5c734.x↔	Vytlač.jadra šošovky a/al.aspirácie:korneálne:ost.
5c721.5↔	Intrak.ex.šoš:korneál:zav.uhol kom.sa opier.š.pred.kom.	5c735.0↔	Stekut.jadra.šoš.[f.emulzif]korneál:b.impl.alopl.šoš.
5c721.a↔	Intrak.ex.šoš:korneál:zav.cps.fix.š.zad.kom.,monofok.,i-o.š.	5c735.5↔	Stek.jadra šoš.[f.ef.]korne:zav.o uhol kom.opier.š.pred.kom.
5c721.b↔	Intrak.ex.šošovky:korneál:zav.sulc.fix.š.zad.kom.,m-f.,i-o.šoš.	5c735.6↔	Stek.jadra.šoš.[f.ef.]korne:zav.iris fix.šoš.pred.komory
5c721.c↔	Intrak.ex.šoš:korneál:zav.sklérú fix.š.zad.kom,m-f,i-o.š	5c735.7↔	Stekutenie jadra šoš.[f.ef.]korne:zav.inej šoš.pred.kom.
5c721.d↔	Intrak.ex.šoš:korneál:zav.š.zad.kom.b.bližš.u.,m-f,i-o.š.	5c735.8↔	Stek.jadra šoš.[f.ef.]korne:zav.š.pred.kom,b.bližš.urč.
5c721.e↔	Intrakaps.ex.šoš:korneál:zav.cps.fix.š.zad.kom,intra-okul.š.	5c735.9↔	Stek.jadra šoš.[f.emulzif.]korne:zav.viac.alopl.šoš.
5c721.f↔	Intrak.ex.šoš:korneál:zav.sulc.fix.š.zad.kom,i-o.š.	5c735.a↔	Stek.jadra šoš.[f.ef.]korne:zav.š.do púzdra,m-f,i-o.š.
5c721.g↔	Intrak.ex.šoš:korneál:zav.na sklérú.fix.š.zad.kom,i-o.š.	5c735.b↔	Stek.jadra šoš.[f.ef.]korne:zav.sulc.fix.š.zad.kom,m-f,i-o.š.
5c721.h↔	Intrak.ex.šoš:korneál:zav.šoš.zad.kom,osobit.f.intraokul.šoš	5c735.c↔	Stek.jadra š.[f.ef.]korne:zav.na sklérú.fix.š.zad.kom,m-f,i-o.š.
5c721.x↔	Intrakapsulárna extr.šoš:korneálne:ost.	5c735.d↔	Stek.jadra š.[f.ef.]korne:zav.š.zad.kom.b.bližš.urč.,m-f,i-o.š.
5c72x.0↔	Ost.intrakapsulár. extr.šoš:bez impl.alopl.šoš.	5c735.e↔	Stek.jadra š.[f.ef.]korne:zav.cps.fix.š.zad.kom,osob.f.i-o.š.
5c72x.5↔	Ost.intrak.ex.šoš:so zav.na uh.kom.sa opier.fix.šoš.pred.kom	5c735.f↔	Stek.jadra š.[f.ef.]korne:zav.sulc.fix.š.zad.kom,intra-okul.š.
5c72x.6↔	Ost.intrak.ex.šoš:so zav.na iris fix.šoš.pred.kom.	5c735.g↔	Stek.jadra š.[f.ef.]korne:zav.na sklérú.fix.š.zad.kom,i-o.š.
5c72x.7↔	Ostatné intrak.ex.šoš:so zavedením inej šošovky pred.kom.	5c735.h↔	Stek.jadra š.[f.ef.]korne:zav.š.zad.kom.b.bližš.urč.i-o.š.
5c72x.8↔	Ost.intrak.ex.šoš:so zav.šoš.pred.kom.bez bližš.urč.	5c735.x↔	Stekut.jadra šoš.[fakoemulzif] korneálne:ost.
5c72x.9↔	Ost.intrak.ex.šoš:so zav.viac.aloplast.šoš.	5c73x.0↔	Ost.extrakaps.extrakcie šoš.[ECCE]bez impl.alopl.šoš.
5c72x.a↔	Ost.intrak.ex.šoš:so zav.na kaps.fix.šoš.zad.k,m-f,i-o.š.	5c73x.5↔	Ost.extrak.ext.š.[ECCE]zav.o komor.uhol sa opier.š.pred.kom
5c72x.b↔	Ost.intrak.ex.šoš:so zav.na sulc.fix.šoš.zad.k,m-f,i-o.š.	5c73x.6↔	Ost.extrak.e.š.[ECCE]zav.na iris fix.šoš.pred.kom.
5c72x.c↔	Ost.intrak.ex.šoš:so zav.na sklérú.fix.šoš.z.k,monofok,i-o.š.	5c73x.7↔	Ost.extrak.e.š.[ECCE]so zaved.inej šoš.pred.kom.
5c72x.d↔	Ost.intrak.ex.šoš:so zav.šoš.zad.kom.b.bližš.u.,m-f,i-o.š.	5c73x.8↔	Ost.extrakapsul.e.š.[ECCE]zav.š.pred.kom.b.bližš.urč.
5c72x.e↔	Ost.intrak.ex.šoš:so zav.na kaps.fix.šoš.zad.kom,i-o.š.	5c73x.9↔	Ost.extrakps.extr.šoš.[ECCE]zav.viac.aloplast.šoš.
5c72x.f↔	Ost.intrak.ex.šoš:zav.sulc.fix.š.zad.kom,osob.f.intra-ok.šoš.	5c73x.a↔	Ost.extrak.e.š.[ECCE]zav.na cps.fix.š.zad.kom,m-f,i-o.š
5c72x.g↔	Ost.intrak.ex.šoš:zav.na sklérú.fix.šoš.zad.kom,i-o.š.	5c73x.b↔	Ost.extrak.e.š.[ECCE]zav.na sulc.fix.š.zad.kom,m-f,i-o.š.
5c72x.h↔	Ost.intrakapsul.ex.šoš:zav.i-o.š.b.bližš.u,osob.forma i-o.š.	5c73x.c↔	Ost.extrak.e.š.[ECCE]zav.na sklérú.fix.š.zad.k,monofok,i-o.š.
5c72x.x↔	Ostatné intrakapsulárne extrakcie šošovky	5c73x.d↔	Ost.extrak.e.š.[ECCE]zav.šoš.zad.komory b.bližš.urč.m-f,i-o.š.
5c732.0↔	Vytlačenie jadra šoš.a/al.aspir:skléro-korn:b.impl.alopl.š.	5c73x.e↔	Ost.extrakaps.extrakcie š.[ECCE]zav.cps.fix.š.zad.kom,i-o.š.
5c732.5↔	Vytl.jad.š.a/al.aspir:s-k:zav.o kom.uh.opier.š.pred.kom.	5c73x.f↔	Ost.extrak.e.š.[ECCE]zav.na sulc.fix.š.zad.kom,i-o.š.
5c732.6↔	Vytl.j.adra.š.a/al.aspir:s-k.p:zav.iris fix.š.pred.kom.	5c73x.g↔	Ost.extrak.e.š.[ECCE]zav.na sklérú.fix.š.zad.k,intra-okul.š.
5c732.7↔	Vytl.jad.š.a/al.aspir:sklér-korne:zav.urč.šoš.pred.kom.	5c73x.h↔	Ost.extrak.e.š.[ECCE]zav.šoš.zad.kom,osob.f.intra-okul.š.
5c732.8↔	Vytl.jad.š.a/al.aspir:sklér-korne:zav.š.pred.kom,b.bližš.urč.	5c73x.x↔	Ost.extrakapsulárne extrakcie šošovky [ECCE]ostatné
5c732.9↔	Vytl.jad.š.a/al.aspir:sklér-korn:zav.viac.alopl.š.	5c740.0↔	Extrakcie šošoviek nad pars plana:bez impl.alopl.šoš.
5c732.a↔	Vytl.jad.š.a/al.aspir:s-k:zav.cps.fix.š.zad.k.,monofok,i-o.š.	5c740.5↔	Extr.šoš.nad pars plana:zav.o kom.uhol sa opier.š.pred.kom.
5c732.b↔	Vytlač.jad.šoš.a/al.aspir:s-k:zav.sulc.fix.š.zad.k.,m-f,i-o.š.	5c740.6↔	Extr.š.nad pars plana:zav.na iris fix.šoš.pred.kom.
5c732.c↔	Vytlač.jad.šoš.a/al.aspir:s-k:zav.na sklérú.fix.š.zad.k,m-f,i-o.š	5c740.7↔	Extrakcie š.nad pars plana:zav.inej šoš.pred.kom.
5c732.d↔	Vytl.jadra.š.a/al.aspir:s-k:zav.šoš.zad.kom,m-f,i-o.š.	5c740.8↔	Extr.š.nad pars plana:zaved.šoš.pred.komory bez bližš.urč.
5c732.e↔	Vytl.jad.š.a/al.aspir:s-k:zav.sklérú.fix.š.zad.kom.,i-o.š.	5c740.a↔	Extr.š.nad pars plana:zav.na cps.fix.š.zad.kom,m-f,i-o.š.
5c732.f↔	Vytl.jad.š.a/al.aspir:s-k:zav.sulc.fix.š.zad.kom,intra-okul.šoš.	5c740.b↔	Extr.š.nad pars plana:zav.na sulc.fix.š.zad.kom,m-f,i-o.š.
5c732.g↔	Vytl.jad.š.a/al.aspir:s-k:zav.na sklérú.fix.š.zad.k,intraokul.š.	5c740.c↔	Extr.š.nad pars plana:zav.na sklérú.fix.š.zad.kom,m-f,i-o.š.
5c732.h↔	Vytl.jad.š.a/al.aspir:s-k:zav.šoš.zad.kom,b.bližš.urč.	5c740.d↔	Extr.š.nad pars plana:zav.š.zad.kom.b.bližš.urč.m-f,i-o.š.
5c732.x↔	Vytlač.jad.šoš.a/al.aspir:sklér-korne:ost.	5c740.e↔	Extr.š.nad pars plana:zav.na cps.fix.š.zad.kom,intra-okul.š.
5c733.0↔	Stekutenie jadra šoš.[f.ef.]sklér-korn:b.impl.aloplast.š.	5c740.f↔	Ext.š. nad pars plana:zav.na sulc.fix.š.zad.kom,i-o.š.
5c733.5↔	Stekutenie j.šoš.[f.ef.]s-k:zav.o kom.uhol opier.š.pred.kom.	5c740.g↔	Extr.š.nad pars plana:zav.na sklérú.fix.š.zad.kom,i-o.š.
5c733.6↔	Stekut.j.šoš.[f.ef.]sklér-korne:zav.iris fix.šoš.pred.kom.	5c740.h↔	Extr.š.nad pars plana:zav.šoš.zad.kom.b.bližš.urč.,i-o.š.
5c733.7↔	Stekut.j.šoš.[f.ef.]s-k.p:zav.osob.šoš.pred.kom.	5c740.x↔	Extrakcie šošoviek nad pars plana,ostatné
5c733.8↔	Stekut.jadra šoš.[f.ef.]s-k:zav.šoš.pred.kom.b.bližš.urč.	5c741.0↔	Extr.luxovanej šoš.z pred.kom:bez impl.aloplast.šoš.
5c733.9↔	Stekut.j.šoš.[fakoemulzif]s-k:zav.viac.alopl.šoš.	5c741.x↔	Extrakcia lux.šoš.z prednej komory,ost.
5c733.a↔	Stekut.j.šoš.[f.ef.]s-k:zav.cps.fix.š.zad.kom,m-f,i-o.š.	5c742.0↔	Extr.lux.šoš.zo sklovca:bez impl.alogén.šoš.
5c733.b↔	Stekut.jadra šoš.[f.ef.]s-k:zav.sulc.fix.š.zad.kom,m-f,i-o.š.	5c742.5↔	Extr.lux.š.zo sklovca:zav.o kom.uhol sa opier.šoš.pred.kom.
5c733.c↔	Stekut.j.šoš.[f.ef.]s-k:zav.na sklérú.fix.š.zad.kom,m-f,i-o.š.	5c742.6↔	Extr.luxov.šoš.zo sklovca:zav.na iris fix.šoš.pred.kom.
5c733.d↔	Stek.j.šoš.[f.ef.]sklér-korn:zav.š.zad.kom.b.bližš.urč,m-f,i-o.š.	5c742.7↔	Extr.lux.šoš.zo sklovca:zaved.inej šoš.pred.kom.
5c733.e↔	Stekut.j.šoš.[f.ef.]s-k:zav.cps.fix.š.zad.kom,osob.forma i-o.š.	5c742.8↔	Extrakcia lux.š.zo sklovca:zav.š.pred.kom.bez bližš.urč.
5c733.f↔	Stekut.j.šoš.[f.ef.]s-k:zav.sulc.fix.š.zad.kom,intra-okul.š.	5c742.a↔	Extr.lux.šoš.zo sklovca:zav.cps.fix.šoš.zad.k,m-f,intra-okul.š
5c733.g↔	Stek.jadra šoš.[f.ef.]s-k:zav.na sklérú.fix.š.zad.k,i-o.š.	5c742.b↔	Extr.lux.š.zo sklovca:zav.na sulc.fix.šoš.zad.k,m-f,i-o.š
5c733.h↔	Stek.j.šoš.[f.ef.]s-k:zav.šoš.zad.kom.b.bližš.urč.intra-okul.š.	5c742.c↔	Extr.lux.š.zo sklovca:zav.na sklérú.fix.š.zad.k,monofok,i-o.š.
5c733.x↔	Stekutenie jadra šoš.[f.ef.]sklér-korneál:ost.	5c742.d↔	Extr.lux.š.zo sklovca:zav.šoš.zad.kom.b.bližš.urč.,m-f,i-o.š.
5c734.0↔	Vytlač.jadra šoš.a/al.aspir:korneál:b.impl.alopl.šoš.	5c742.e↔	Extr.lux.š.zo sklovca:zaved.na cps.fix.š.zad.kom,i-o.š.
5c734.5↔	Vytl.j.š.a/al.-aspir:korne:zav.o uhol kom.sa opier.š.pred.kom	5c742.f↔	Extr.lux.š.zo sklovca:zav.na sulc.fix.š.zad.kom,i-o.š.
5c734.6↔	Vytl.jadra š.a/al.aspir:korneál:zav.iris fix.šoš.prednej kom.	5c742.g↔	Extr.lux.š.zo sklovca:zav.na sklérú.fix.š.zad.kom,i-o.š.
5c734.7↔	Vytlač.j.š.a/al.aspir:korneál:zav.osobit.šoš.pred.kom.	5c742.h↔	Extr.lux.š.zo sklovca:zav.š.zad.kom.b.bližš.urč.,i-o.š.
5c734.8↔	Vytlač.j.š.a/al.aspir:korne:zav.šoš.pred.kom.b.bližš.urč.	5c742.x↔	Iné extr.šoš.odstr.lux.šoš.zo skl:ost.
5c734.9↔	Vytl.jadra šoš.a/al.aspir:korneál:zaved.viac.alopl.šoš.	5c74x.0↔	Iné ost.extrakcie šošoviek:bez impl.alopl.šoš.
5c734.a↔	Vytl.j.š.a/al.aspir:korne:zav.cps.fix.š.zad.kom,monofok,i-o.š	5c74x.5↔	Iné ost.extr.šoš:zaved.o komor.uhol sa opier.šoš.pred.kom.
5c734.b↔	Vytl.j.š.a/al.aspir:korne:zav.sulc.fix.š.zad.kom,m-f,i-o.š.	5c74x.6↔	Iné ost.extrakcie šošoviek:zaved.na iris fix.šoš.pred.kom.
5c734.c↔	Vytl.j.š.a/al.aspir:korne:zav.na sklérú.š.zad.kom,m-f,i-o.š.	5c74x.7↔	Iné ost.extrakcie šošoviek:zav.inej šoš.pred.kom.
5c734.d↔	Vytl.jadra šoš.a/al.aspir:korneál:zav.š.zad.kom,m-f,i-o.š.	5c74x.8↔	Iné ost.extr.šoš:zav.inej šoš.pred.kom.bez bližš.urč.
5c734.e↔	Vytl.j.š.a/al.aspir:korne:zav.cps.fix.š.zad.kom,osob.f.i-o.š.	5c74x.9↔	Iné ost.extrakcie šošoviek:zav.viac.aloplast.šoš.



5c74x.a↔	Iné ost.extrakcie šoš:zav.na cps.fix.šoš.zad.kom.	5c83x↔	Iné operácie k fixícii sietnice,ostatné
5c74x.b↔	Iné ost.extrakcie.šoš:zav.na sulc.fix.š.zad.kom,m-f,i-o.š.	5c840↔	Deštr.chor.tk.na siet.[ret.]a cievnat.[choroid.]diaterm.
5c74x.c↔	Iné ost.extr.šoš:zav.na skléru fix.š.zad.kom,m-f,i-o.š.	5c841↔	Deštr.chor.tk.na siet.[ret.]a cievnat.[choroid.]kryokoagul.
5c74x.d↔	Iné ost.extr.šoš:zav.š.zad.kom.bez bližš.urč.,m-f,i-o.š.	5c842↔	Deštr.chor.tk.na siet.[ret.]a cievnat.[choroid.]fotokoagul.
5c74x.e↔	Iné ost.ex.š:zav.na cps.fix.š.zad.kom,osob.f.intra-okul.š.	5c843↔	Deštr.chor.tk.na siet.[ret.]a cievnat.[choroid.]l.laserokoag.
5c74x.f↔	Iné ost.extr.šošoviek:zav.na sulcus fix.š.zad.kom,i-o.š.	5c844↔	Deštr.chor.tk.na siet.[ret.]a cievnat.[choroid.]ploš.laserok.
5c74x.g↔	Iné ost.extr.šoš:zav.na skléru fix.š.zad.kom,i-o.š	5c845↔	Deštr.chor.tk.na siet.[ret.]a cievnat.[ch.]transpup.termo.th
5c74x.h↔	Iné ost.extr.šoš:zav.š.zad.kom.b.bližš.urč.,i-o.š.	5c846↔	Deštr.chor.tk.na siet.[ret.]a cievnat.[ch.]fotodyn.ter.
5c74x.x↔	Iné ostatné extrakcie šošoviek,ost.	5c847↔	Deštr.chor.tk.na siet.[ret.]a cievnat.[ch.]inou laseroterap.
5c750.5↔	Sek.zav.alopl.š.u afak.oka:zav.o kom.uhol sa opier.š.pred.kom	5c848.0↔	Deštr.chor.tk.na siet.[ret.]a cievnat.[ch.]brachyterapia ? -žiar
5c750.6↔	Sek.zav.alopl.š.u afak.oka:zav.na iris fix.š.pred.kom.	5c848.1↔	Deštr.chor.tk.na siet.[ret.]a cievnat.[ch.]brachyt.gama-žiar.
5c750.7↔	Sek.zav.alopl.š.u afak.oka:zav.inej šoš.pred.komory	5c848.x↔	Deštr.ch.tk.na siet.[ret.]a cievnat.[chor.]brach.aplik.žiar.:ost.
5c750.8↔	Sek.zav.alopl.š.u afak.oka:zav.šoš.pred.kom.b.bližš.urč.	5c849↔	Transsklerálna kryopexia sietnice
5c750.a↔	Sek.zav.alopl.š.u afak.oka:zav.cps.fix.šoš.zad.kom,m-f,i-o.š.	5c84a↔	Rádioterapia očnej gule rádionuklid.implantátni
5c750.b↔	Sek.zav.alopl.š.u afak.oka:zav.sulc.fix.š.zad.kom,m-f,i-o.š.	5c84b↔	Transsklerálna brachyterapia
5c750.c↔	Sek.zav.alopl.š.u afak.oka:zav.skléru fix.š.zad.kom,m-f,i-o.š.	5c84c↔	Endokoagulácia sietnice pri pars plana vitrektómii.
5c750.d↔	Sek.zav.alopl.š.u afak.oka:zav.šoš.zad.k.b.bližš.urč.,m-f,i-o.š.	5c84d↔	Transpupilárna termoterapia nádorov sietnice
5c750.e↔	Sek.zav.alopl.š.u afak.oka:zav.cps.fix.š.zad.kom,intra-okul.š.	5c84x↔	Deštrukcia chor.tkan.na siet.[ret.]a cievnat.(choroid.):ost.
5c750.f↔	Sek.zav.alopl.š.u afak.oka:zav.sulc.fix.šoš.zad.kom,i-o.šoš.	5c850↔	Retinotómia
5c750.g↔	Sek.zav.alopl.š.u afak.oka:zav.skléru fix.š.zad.kom,i-o.š.	5c851↔	Retinektómia
5c750.h↔	Sek.zav.alopl.š.u afak.oka:zav.šoš.zad.kom.b.bližš.urč.,i-o.š.	5c852↔	Transpl.sietnice[ret.]alebo transpl.buniek sietnice[ret.]
5c750.x↔	Sek.zav.aloplast.šošovky u afackického oka:ost.	5c853↔	Rotácia sietnice [retiny]
5c751.5↔	Zav.alopl.šoš.u fak.ika:zav.o kom.uhol sa opier.š.pred.kom	5c855↔	Fix.značkovacích platničiek sietnice pre rádioterapiu
5c751.6↔	Zav.alopl.šoš.u fak.ika:zav.na iris fix.š.pred.kom.	5c856↔	Odstr.značkovacích platničiek sietnice pre rádioterapiu
5c751.7↔	Zav.alopl.šoš.u fak.ika:zaved.inej šoš.pred.kom.	5c857↔	Korekcia polohy aplikátora žiarenia na sietnici
5c751.8↔	Zav.alopl.šoš.u fak.ika:zav.inej šoš.pred.kom.b.bližš.urč.	5c85g↔	Transpupilár.laser.koagul.sietnice v celk.anest.
5c751.a↔	Zav.alopl.šoš.u fak.ika:zav.cps.fix.š.zad.kom.,mono-fok,i-o.š.	5c860↔	Subretinálna laváž na cievnatke [choirioideae]
5c751.b↔	Zav.alopl.šoš.u fak.ika:zav.sulc.fix.šoš.zad.kom,m-f,i-o.š.	5c861↔	Excízia subretinál.tkaniva na cievnatke [choirioideae]
5c751.c↔	Zav.alopl.šoš.u fak.ika:zav.skléru fix.š.zad.kom,m-f,i-o.š.	5c862.0↔	Blok.excízia na cievnatke[chorioid.]so sklérrou v plnej hrúbke
5c751.d↔	Zav.alopl.šoš.u fak.ika:zav.šoš.zad.kom,m-f,intra-okul.š.	5c862.1↔	Blok.excízia na cievnatke[chorioid.]s lamelár.krytom skléry
5c751.e↔	Zav.alopl.š.u fak.ika:zav.cps.fix.š.zad.kom,osob.forma i-o.š.	5c863↔	Transplant.cievnatky [choirioideae] a pigment.epitelu
5c751.f↔	Zav.alopl.šoš.u fak.ika:zav.sulc.fix.š.zad.kom,i-o.š.	5c86x↔	Iné OP na cievnatke [choirioideae]:ostat.
5c751.g↔	Zav.alopl.šoš.u fak.ika:zav.skléru fix.š.zad.kom,i-o.š.	5c870.0↔	Predná vitrektómia roztokom elektrolyt. cez pars pl.
5c751.h↔	Zav.alopl.šoš.u fak.ika:zav.š.zad.kom.b.bližš.urč.,i-o.š.	5c870.1↔	Predná vitrekt.vzduchom cez pars plana
5c751.x↔	Zavedenie aloplast.šošovky u fakického oka,ost.	5c870.2↔	Predná vitrekt.inými plynmi cez pars plana
5c752.5↔	Výmena alopl.šoš:zav.na cps.fix.šoš.pred.komory	5c870.3↔	Predná vitrekt.impl.silikón.oleja cez pars plana
5c752.6↔	Výmena alopl.šoš:zav.na iris fix.šoš.prednej kom.	5c870.4↔	Predná vitrekt.vým./napln.silikón.oleja cez pars pl.
5c752.7↔	Výmena alopl.šoš:zav.inej šošovky prednej komory	5c870.5↔	Predná vitrekt.odstr.silikón.o.cez pars pl.
5c752.8↔	Výmena alopl.šoš:zaved.šoš.pred.kom.b.bližš.urč.	5c870.6↔	Predná vitrekt.apl.medikament.cez pars plana
5c752.a↔	Výmena alopl.šoš:zav.na cps.fix.šoš.zadnej kom.	5c870.x↔	Predná vitrekt.cez pars plana,ost.
5c752.b↔	Výmena alopl.šoš:zav.na sulc.fix.šoš.zad.kom,m-f,i-o.š.	5c871.0↔	Pars plana vitrekt.roz.elektrol.bez chir.manipul.siet.
5c752.c↔	Výmena alopl.šoš:zav.na skléru fix.š.zad.kom,m-f,i-o.š.	5c871.1↔	Pars plana vitrekt.vzduch.bez chir.manipul.siet.
5c752.d↔	Výmena alopl.šoš:zav.šoš.zad.kom.b.bližš.urč.,m-f,i-o.š.	5c871.2↔	Pars plana vitrekt.inými plynmi bez chir.manip.siet.
5c752.e↔	Výmena alopl.šoš:zav.cps.fix.š.zad.kom.,osob.forma i-o.š.	5c871.3↔	Pars plana vitrekt.impl.sil.ol.bez chir.manip.siet.
5c752.f↔	Výmena alopl.šoš:zav.sulc.fix.š.zad.kom.,i-o.š.	5c871.4↔	Pars plana vitrekt.vým./napl.silik.ol.bez chir.manip.siet
5c752.g↔	Výmena alopl.šoš:zav.skléru fix.š.zad.kom.,i-o.š.	5c871.5↔	Pars plana vitrekt.odstr.sil.ol.bez chir.manip.siet.
5c752.h↔	Výmena alopl.šoš:zaved.š.zad.kom.b.bližš.urč.,i-o.š.	5c871.6↔	Pars plana vitrekt.apl.medik.bez chir.manip.siet.
5c752.x↔	Výmena aloplastickéj šošovky, ostatné	5c871.x↔	Pars plana vitrekt.bez chir.manipul.siet.,ost.
5c75x↔	Sekund.zavedenie a výmena aloplast.šošovky,ostatné	5c872.0↔	Pars plana vitrekt.roz.elekt.s odstr.epiretinál.membr.
5c760↔	Revízia aloplastickéj šošovky prednej komory	5c872.1↔	Pars plana vitrekt.vzduch.s odstr.epiretin.membr.
5c761↔	Revízia aloplastickéj šošovky zadnej komory	5c872.2↔	Pars plana vitrekt.inými plynmi s odstr.epiret.membr.
5c762↔	Odstránenie aloplastickéj šošovky prednej komory	5c872.3↔	Pars plana vitrekt.impl.sil.ol.s odstr.epiret.membr.
5c763↔	Odstránenie aloplastickéj šošovky zadnej komory	5c872.4↔	Pars plana vitrekt.vým./napl.sil.ol.s odstr.epiret.membr.
5c76x↔	Revízia a odstránenie aloplastickéj šošovky,ostatné	5c872.5↔	Pars plana vitrekt.odstr.sil.ol.s odstr.epiret.membr.
5c790↔	Zavedenie kapsulu vystužujúceho prstenca na šošovke	5c872.6↔	Pars plana vitrekt.apl.medik.s odstr.epiret.membr
5c79x↔	Iné operácie na šošovke,ostatné	5c872.x↔	Pars plana vitrekt.s odstr.epiret.membr.,ost.
5c801↔	OP odstr.cudz.tel.zo zad.časť.oka incíziou,transkler.	5c873.0↔	Pars plana vitrekt.roztok.elekt.s odstr.subretin.membr.
5c802↔	OP odstránenie cudz.tel.zo zad.časti oka,transpupil.	5c873.1↔	Pars plana vitrekt.vzduch.s odstr.subret.membr.
5c80x↔	OP odstr.cudzého telesa zo zadnej časti oka:ostatné	5c873.2↔	Pars plana vitrekt.inými plynmi s odstr.subret.membr.
5c810↔	Fixácia sietnice permanentnou plombou	5c873.3↔	Pars plana vitrekt.impl.silik.ol.s odstr.subret.membr.
5c811↔	Fixácia sietnice prechodnou plombou	5c873.4↔	Pars plana vitrekt.vým./napl.silik.ol.s odstr.subretin.membr.
5c812↔	Fixácia sietnice serklážou	5c873.5↔	Pars plana vitrekt.odstr.silik.ol.s odstr.subret.membr.
5c81x↔	Fixácia sietnice prtláčnými operáciami,ostatné	5c873.6↔	Pars plana vitrekt.apl.medik.s odstr.subret.membr.
5c820↔	Revízia serkláže/plomby,kt.boli naložené k fix.sietnice	5c873.x↔	Pars plana vitrekt.s odstr.subret.membr.,ost.
5c821↔	Vým.serkláže/plomby,kt.boli nalož. k fix.sietnice	5c874.0↔	Pars pl.vitrekt.rozt.ele.odst.subre.mem,ods.m.sp.odchlip.s.
5c822↔	Odstr.serkláže/plomby,kt.boli naložené k fix.sietnice	5c874.1↔	Pars pl.vitrekt:vzduch:odst.subre.mem,ods.m.sp.odchlip.s.
5c830↔	Kryopexia sietnice	5c874.2↔	Pars pl.vitrekt:i.plyn:odst.subre.mem,ods.m.sp.odchlip.siet.
5c832↔	Laserová retinopexia	5c874.3↔	Pars pl.vitrekt:impl.sil.o:odst.subre.mem,ods.m.sp.odch.s.
5c833↔	Endotamponáda k fixícii sietnice	5c874.4↔	Pars pl.vitrekt:v/n.sil.ol:odst.subre.mem,ods.m.sp.odch.s.
5c834↔	OP k fixícii sietnice ťažkými tekutinami	5c874.5↔	Pars pl.vitrekt:odst.sil.ol:s odst.subre.m,ods.m.sp.odch.s.

5c874.6↔	Pars pl.vitrekt.medik.:s odst.subre.mem,ods.m.sp.odchlip.s.	5c941.1x↔	Primárne zavedenie implantátu orbity, ostatné
5c874.x↔	Pars pla.vitrekt:s ods.subre.mem:ods.m.spôs.odchlip.siet:ost	5c953.0↔	Výmena implantátu orbity so zavedením alopl.impl.
5c87x.0↔	Iná pars plana vitrektómia roztok.elektrolytu	5c953.1↔	Vým.impl.orbity so zav.oplášt.alopl.impl.
5c87x.1↔	Iná pars plana vitrektómia vzduch.	5c953.2↔	Vým.impl.orb.so zav.transpl.s kožou a tuk.tk.
5c87x.2↔	Iná pars plana vitrektómia inými plynmi	5c953.3↔	Vým.impl.o.so zav.drž.bul.z ner.,mp.mat.,s mv.int.,bez tit.s.
5c87x.3↔	Iná pars plana vitrektómia impl.silik.oleja	5c953.4↔	Vým.impl.o.so zav.drž.b.z nerez.,mp.mat.,s mv.int.,s tit.sief.
5c87x.4↔	Iná pars plana vitrektómia vým/naplnením silik.oleja	5c953.x↔	Výmena implantátu orbity,ostatné
5c87x.5↔	Iná pars plana vitrektómia odstr.silik.oleja	5c962↔	Revízia implantátu orbity
5c87x.6↔	Iná pars plana vitrektómia apl.medikamentov	5c964↔	Odstránenie implantátu orbity
5c87x.x↔	Iná pars plana vitrektómia,ostatné	5c96x↔	Revízia a odstránenie implantátu orbity,ostatné
5c880.0↔	Predná vitrekt.rozt.elektrolyt.cez iný príst.ako pars pl.	5c970.0↔	Plastická rekonštrukcia orbity bez transplantátu
5c880.5↔	Predná vitrekt.odstr.silikón.ol.cez i.prístup ako pars pl.	5c970.1↔	Plastická rekonštr.orbity so slizničným transpl.
5c880.6↔	Pred.vitrektómia apl.medikament.cez i.prístup ako pars pl.	5c970.2↔	Plastická rekonštr.orbity s kožným transpl.
5c880.x↔	Predná vitrektómia cez iný prístup ako pars plana, ostatné	5c970.3↔	Plastická rekonštr.orbity s ostat.autológ.mat.
5c881.0↔	Znesenie prolapsu sklovca roztokom elektrolytu	5c970.4↔	Plastická rekonštr.orbity s aloplast.materiálom
5c881.5↔	Znesenie prolapsu sklovca odstr.silikón.oleja	5c970.x↔	Plastická rekonštr.orbity, ostatné
5c881.6↔	Znesenie prolapsu sklovca medikamentmi	5c971↔	Primárna rekonštr.očného bulbu
5c881.x↔	Znesenie prolapsu sklovca, ostatné	5c972↔	Sekundárna rekonštr.očného bulbu
5c882.0↔	Odstránenie pruhov v sklovci roztokom elektrolytov	5c973↔	Revízia dutiny orbity
5c882.5↔	Odstránenie pruhov v sklovci odstr.silikón.oleja	5c97x↔	Revízia a rekonštrukcia orbity a očného bulbu:ostatné
5c882.6↔	Odstránenie pruhov v sklovci medikamentmi	5c980↔	Rekonštrukcia steny orbity s orbitoplastikou
5c882.x↔	Odstránenie pruhov v sklovci, ostatné	5c981↔	Rekonštr.steny orbity s metalic.platňami/implantátmi
5c883↔	Oddelenie zadnej membrány sklovca laserom	5c982↔	Rekonštrukcia steny orbity s aloplast.materiálom
5c88x↔	Vitrekt.iným príst.a iné OP.na corp.vit:ost.	5c983↔	Rekonšt.steny orbity s lalokmi z galea aponeurot.
5c900↔	Orbitotómia transfrontálnym prístupom	5c984↔	Rekonštrukcia steny orbity s mikrovaskulár.lalokmi
5c901↔	Orbitotómia transkonjuktivál.pred.prístupom	5c98x↔	Rekonštrukcia steny orbity,ostatné
5c902↔	Orbitotómia transkután.pred.prístupom	5c990.0↔	OP výkon na myelínovej pošve n.II.
5c903↔	Orbitotómia transethmoidál.prístupom	5c990.1↔	Excízia chorého tkaniva n.II.
5c904↔	Orbitotómia,ostatné	5c990.2↔	OP na n.II. (nervus opticus),ostatné
5c90x↔	Orbitotómia bez bližšieho upresnenia	5c991.0↔	Kostná dekompresia jednej steny orbity
5c910↔	Odstr.obsahu oka [evisc.]bez zav.implantátu orbity	5c991.1↔	Kostná dekompresia dvoch stien orbity
5c911↔	Odstr.obs.oka [evisc.]so súč.zav.impl.orbity do skler.obalu	5c991.2↔	Kostná dekompresia troch stien orbity
5c91x↔	Odstránenie obsahu oka [eviscerácia],ostatné	5c991.x↔	Kostná dekompresia orbity, ostatné
5c920↔	Odstr.očného bulbu[enukleácia]bez zavedenia impl.orbity	5c992↔	Resekcia tukového tkaniva z orbity
5c921.0↔	Odstr.oč.b.so súč.zav.imp.orb.do Ten.cps:aloplast.impl.	5c993↔	Vloženie intraokulárneho nosiča medikamentov
5c921.1↔	Odstr.oč.b.so súč.zav.imp.orb.do Ten.cps:oplášt.alopl.impl.	5c994↔	Vloženie extrabulbárneho nosiča medikamentov
5c921.2↔	Odstr.oč.b.so súč.zav.imp.orb.do Ten.cps:transpl.koža,tuk	5c995↔	Prechodné zvýšenie intraokulárneho tlaku
5c921.3↔	Ods.oč.b.zav.imp.orb.do T-cps:drž.bu.z ner.mi.m.s mik.in.b.ti.s	5c996↔	Odstránenie implantátu po operácii glaukómu
5c921.4↔	Ods.oč.b.zav.imp.orb.do T-k:dr.b.z ner.mik.mat.s mik.in.s ti.s	5c99x↔	Iné operácie na orbite,oku a očnom bulbe:ostatné
5c921.5↔	Odstr.oč.b.so súč.zav.imp.orb.do Ten.cps:fix. na okohyb.svaly	5d003.2↔	Radikálna resekcia ušnice bez rekonštrukcie
5c921.x↔	Odstr.oč.b.so súč.zav.imp.orb.do Ten.kapsuly:ostatné	5d004.1↔	Impl.titán.fixat.pre ukotv.náhr.ušnice (epitýzy)a i.č.tváre
5c922.0↔	Odstr.oč.bul.zav.impl.orb.mimo Ten.cps:aloplast.implantát	5d004.20↔	Rekonštr.chýb./malform.ušnice autológ.materiálom
5c922.1↔	Odstr.oč.bul.zav.impl.orb.mimo Ten.cps:oplášt.alopl.impl.	5d004.21↔	Rekonštr.chýbajúcej/malform.ušnice alogén.mat.
5c922.2↔	Odstr.oč.bul.zav.impl.orb.mimo Ten.cps:transpl.koža,tuk	5d004.23↔	Rek.chýb./malform.lalôčika ušnice autológ.mat.
5c922.3↔	Ods.oč.bu.za.im.or.mi.T-k:drž.b.z ner.mik.m.s m.vas.int.b.tit.s	5d004.2x↔	Rek.chýb./malformovanej ušnice, ostatné
5c922.4↔	Ods.o.bu.za.im.or.mi.T-k:drž.b.z ner.mik.m.s m.vas.int.s tit.sie	5d005.1↔	Náhrada chýb./malform.ušnice autológ.materiálom
5c922.x↔	Odstr.oč.bu.so zav.impl.orbity.mimo Ten.kapsulu:ost	5d005.x↔	Náhrada chýb./malform.ušnice, iná
5c92x↔	Odstránenie očného bulbu [enukleácia]: ostatné	5d007.1↔	Aurikuloplastika jednostranná
5c930↔	Iná deštr.orbity a vnút.výstelky orbity	5d007.2	Aurikuloplastika obojstranná
5c931↔	Iná teleexízia ch.t.orbity a vnút.výstelky orbity	5d008.1↔	Krytie defektu ušnice rekonštr.miestnym lalokom
5c932↔	Iná totál.excízia orbity a vnútor.výstelky orb.	5d008.2↔	Krytie defektu ušnice rekonštr.ostrovček.lalokom
5c933.0↔	Exenterácia orbity bez zav.tk/alopl.m.so zach.kože viečka	5d201.1↔	Operácia stenózy vonkajšieho zvukovodu
5c933.1↔	Exenterácia orbity s transpl.kože so zachov.kože viečka	5d201.2↔	Meatoplastika, kanaloplastika
5c933.2↔	Exenter.orb.s transpl./transpoz.ost.tk.so zach.kože viečka	5d201.3↔	OP vrodenej atérie vonkajšieho zvukovodu
5c933.3↔	Exenterácia orb.so zaved.alop.mat.so zach.kože viečka	5d201.4↔	OP vrodenej duplikatúry vonkajšieho zvukovodu
5c933.x↔	Exenterácia orbity so zach.kože viečka,ost.	5d300.1↔	Vloženie protézy kryjúcej perfor.blanky bubienka
5c934.0↔	Exenter.orb.bez zav.tk./aloplast.m.bez zach.kože vieč.	5d300.4↔	Exploratívna tympanotómia
5c934.1↔	Exenterácia orbity s transpl.kože bez zachov.kože viečka	5d300.5↔	Endoskop.balón.dilatácia Eustachovej trubice
5c934.2↔	Exenter.orb.s transpl/transpoz.ost.tk.bez zach.k.vieč.	5d300.6↔	Plastika Eustach.t.transorál./transnasál.prístup.
5c934.3↔	Exenterácia orb.so so zaved.alop.mat.bez zach.kože viečka	5d301.10↔	Mobilizácia strmienka
5c934.x↔	Exenterácia orbity bez zachovania kože viečka, ost.	5d301.20↔	Stapedotómia štandard.so zavesením pistonu na nákovku
5c93x↔	Iná exc.deštr.a exent.orb.a vnút.výstelky orb.:ost.	5d301.21↔	Stapedotómia so zavesením pistonu na kladivko
5c941.00↔	Sek.zaved.aloplast.impl.orbity navonok Tenon.kapsuly	5d301.22↔	Stapedotómia s uhlovým pistonom
5c941.01↔	Sek.zaved.oplášt.aloplast.impl.orbity navon.Tenon.kapsuly	5d301.3↔	Revíz.OP po stapedotómii,stapedekt.a mobilizácii strmienka
5c941.02↔	Sek.zav.transpl.s kožou a tuk.tk.orbity navon.Tenon.kapsuly	5d302.1↔	Myringoplastika
5c941.03↔	Sek.z.drž.b.nerez,mikropor.m.s mikrovask.i.bz tit.sief.n.Ten.k.	5d302.20↔	Tympanoplastika jednoduchá
5c941.04↔	Sek.z.drž.bulbu nerez,mikrop.m.s mikrovask.i.s tit.sief.n.Ten.k.	5d302.21↔	Tympanoplastika komplexná
5c941.0x↔	Sekundárne zavedenie implantátu orbity, ostatné	5d302.22↔	Endomeatálna atikotómia
5c941.10↔	Primár.zav.expanz.alopl.impl.orbity do Tenon.kapsuly	5d302.23↔	Mastoidektómia
5c941.11↔	Primár.zav.expanz.aloplast.impl.orbity mimo Tenon.kapsulu	5d303.1↔	Tympanomastoidektómia canal wall up

5d303.2↔	Tympanomastoidektómia canal wall down	5f308.1	Endoskop.nazalizácia čelových dutín - Draf III
5d303.3↔	Tympanomastoidektómia s tympanoplastikou	5f308.x	Endoskopická operácia čelovej dutiny, iná
5d303.4↔	Res.rozs.cholesteat.str.ucha s intrakran.intradurál.rastom	5f309	Endoskopické otvorenie sinus maxillaris
5d305.10↔	Revizna tympanoplastika jednoduchá	5f30a.1	Endoskop.duraplastika bez CT/MR navigácie
5d305.11↔	Revizna tympanoplastika komplexná	5f30a.2	Endoskop.duraplastika rinobázy s CT/MR navigáciou
5d305.20↔	Revizna OP str.ucha pre recidívu cholesteatómu	5f30b.1↔	Endoskop.etmoidotómia s dekompresiou orbity
5d305.21↔	Revizna operácia stredného ucha	5f30b.2↔	Endosk.etmoidotómia s otv.subperiostál.abscesu orbity
5d305.3↔	Sekundárna rekonštrukcia zadnej steny zvukovodu	5f30c.1	Funkčná endoskopická operácia prínosových dutín
5d305.4	Obliterácia otvorenej trepanačnej dutiny	5f30c.2	Endosk.reviz.funkč.OP prínos.dutín bez CT/MR navigácie
5d306.10↔	Implantácia aktívneho stredoušného implantátu	5f30c.3	Endosk.reviz.OP prínos.dut.a rinobázy s CT/MR navigáciou
5d306.11↔	Implantácia prístroja pre kostné vedenie zvuku	5f320	Expanzia sinus maxillaris
5d306.20↔	Vnútrouš.(kochl.)impl.primárna cez zad.tympanotómiu	5f321	Trepanácia sinus maxillaris
5d306.21↔	Vnútrouš.(kochl.)impl.v radik.dut.so slepým uzáv.zvukovodu	5f322	Endonazálna trepanácia sinus maxillaris
5d306.2x↔	Vnútroušná (kochleárna) implantácia,ostatné	5f324	Transmaxilárna excízia lézie sinus maxillaris
5d306.30	Implantácia kmeň.slu.ch. implantátu do mozg.kmeňa	5f325	Excízia lézie zo sin.maxillaris cez laterál.rinotómiu
5d306.31↔	Implantácia fixátora pre implantát	5f331	OP čelovej dutiny z vonk.prístupu
5d306.4↔	Revizna OP po vnútroušnej (kochleárnej) implantácii	5f332	Exstirp.osteómu čelovej dutiny a čuch.dutín
5d307.1↔	Excízia z nádoru stredného ucha	5f333	Obliterácia čelovej dutiny
5d307.2↔	Resekcia nádoru stredného ucha	5f390	Wasmundova plastika pri oroantrálnej fistule
5d307.3↔	Resekcia spánkovej kosti	5g106	Zavedenie implantátu
5d307.4↔	Subtot.petrosekt.pre rozs.cholesteat.str.u.so slep.uz.zvukov.	5g10b	Sutúra extrakčnej rany
5d307.5↔	Chirurgické ošetrovanie sinus sigmoideus	5g20g.1	Trepanácia alveolu v oblasti apexu zuba
5d307.6↔	Chir.riešenie intrakraniál.komplikácie zápalu str.ucha	5g20g.x	Trepanácia alveolu:iná
5d400↔	Dekompresia saccus endolymphaticus	5g20h.1	Resekcia alveolu pri rázštepe
5d401↔	Labyrintotómia	5g20h.x	Resekcia alveolu,iná
5d402↔	Labyrintektómia	5g20k	Kortikotómia alveolu v okolí zuba
5d403↔	Resekcia nádoru vnútorného ucha	5g20m.0	Repoz.fragm.alv.,alv.výbež.v rozs.1 kvadr.s jednoduch.fix.
5d404	Prerušenie vestibulárneho nervu	5g20m.1	Repoz.fragm.alv.,alv.výbež.v rozs.oboch kvadr.s jednod.fix.
5d405.1↔	Uzáv.dehiscent.hor.polkruh.kanáľ.prístupom cez str.jamu	5g20m.2	Repoz.fragm.alv.,alv.výbež.v rozs.1 kvadrantu s ostesynt.
5d405.3↔	Uzáver likvorovej fistuly do stredného ucha	5g20m.3	Repoz.fragm.alv.,alv.výbež.v rozs.oboch kvadr.s ostesyntéz.
5f108	Disekcia synechií nosovej dutiny	5g20n	Zatv.repoz.a fixácia zlom.alveolu v rozsahu 1sextantu
5f109	Resek.nádoru vonk.nosa primár.zošitím	5g213	Revízia čelust.dutiny transmaxilárne s resekc.polyppov
5f10b.1	Exstirpácia dermoidnej cysty vonkajšieho nosa	5g220.0	Alveoloplast.s pouz.kožného/slznicového štepu
5f10b.2	Exstirpácia fistuly vonkajšieho nosa	5g220.1	Alveoloplast.s pouz.kost.štepu/cudz.mat.
5f110	Rekonštr.defektu vonk.nosa otočným lalokom	5g220.2	Alveoloplast.s pou.kost.štepu využ.biomed.technológií
5f111	Vytvorenie nosa lokálnymi lalokmi	5g222.2	Osteoplast.alveol.výbežku autológ.kost.štepom
5f112.0	Rekonštrukcia nosa:vzdialenými lalokmi	5g222.3	Osteoplast.alveol.výbežku alogén.kost.štepom
5f112.1	Rekonštrukcia nosa mikrovaskulárnymi lalokmi	5g223	Vestibuloplastika
5f113	Korekcia skeletu rázštepového nosa	5g224	Rekonštrukcia dentoalveolárneho oblúka
5f114	Korekcia mäkkých častí rázštepového nosa	5g225↔	Oper.rázštepu dentoalveolár.oblúka jednostranne
5f115↔	Korekcia nozdier rázštepového nosa	5g226↔	OP rázštepu dentoalv.obl.mukoperiostál.lalokom 1-str.
5f116	Operácia vrod.stenózy apertúra piriformis	5g227	Prim.plast.oroantrál.komun.mobiliz.vestib.mukoperiost.lal.
5f117	Otvorenie choanálnej atérie	5g228	Sek.plast.oroantrál.komunik.mobiliz.palatinál/iným lalok.
5f118↔	Korekcia stenózy nosového vchodu	5g229	Plast.oroantrál.komunikácie a oronazál.komunikácie
5f119.1	Korekcia nosového krídla excíziou kože	5g22a	Egalizácia alveolárneho výbežku
5f119.x	Korekcia nosového krídla iným spôsobom	5g22b	Repoz.fragment.alveolu/alveolár.výbežku
5f11b.0↔	Korek.poklesnut.a deformov.nos.krídla pom.kost.štepu	5g22c	Poextrakčná korekcia alveolu intrúziou
5f11b.1↔	Korek.poklesnut.a deformov.nos.krídla pom.allomateriálu	5g22d.1	Zväčšenie alveolu v obl.jedného sextantu
5f11c.0	Sek.korek.krídla nosa/spod.nosa po rázšt:s pou.kost.štepu	5g22d.2	Zväčšenie alveolu v obl.dvoch sextantov
5f11c.1	Sekund.korek.krídla nosa/spod.nosa po rázšt:s pou.allomat.	5g22d.3	Zväčšenie alveolu v oblasti troch sextantov
5f11d	Zúženie nosovej dutiny	5g22e.1	Rekonštrukcia alveolov jednostranne
5f190	Operácia čuchových dutín	5g22e.2	Rekonštrukcia alveolov obojstranne
5f193	Operácia choanálnej atérie alebo stenózy	5g22f	Orálna alveoloplastika
5f195	Incizia abscesu nosa	5g305	Hemiglossektómia
5f198	Ligatúra a.ethmoidalis vonkajším prístupom	5g306	Glossektómia
5f199	Endoskopická hemostáza pri epistaxe	5g403↔	Exstirpácia submandibulárnej slinnej žľazy
5f200	Septorinoplastika	5g404↔	Excízia priušnej žľazy
5f201	Septorinoplastika otvoreným prístupom	5g405↔	Exstirpácia ranuly
5f202	Revízia po septorhinoplastike	5g406↔	Excízia slinnej žľazy
5f291	Incizia a evakuácia hematómu/abscesu nos.septa	5g407↔	Exstirpácia slinnej žľazy
5f301	Endoskopická operácia klinovej dutiny	5g408↔	Parciálna parotidektómia
5f302	Endoskopická operácia mukokély prínosových dutín	5g409↔	Parciál.resek.laterál.listu gland.parotis
5f303	Endoskopická operácia osteómu prínosových dutín	5g40a↔	Laterálna parotidektómia
5f304	Endoskopická pansinusoperácia	5g40b↔	Konzervatívna parotidektómia
5f307.1	Endoskopická resekcia nádoru klivu (Blumenbachi)	5g40c↔	Radikálna parotidektómia
5f307.2	Endoskop.resekcia nádoru prínosových dutín a rinobázy	5g40d↔	Exstirpácia sublingválnej slinnej žľazy
5f307.3	Esk.OP nádoru nos.dut. a prínos.dutín s CT/MR navigáciou	5g40e↔	Sutúra slinnej žľazy
5f307.4	Esk.OP nádor.prínos.dut.a rinobázy s CT/MR navigáciou	5g40f↔	Uzáver fistuly slinnej žľazy
5f307.5	Esk.endonazál.resek.nádoru nosa a prínosových dutín	5g40g↔	Transpozícia vývodu submandibul.slin.žľazy
5f307.6	Esk. s excíziou z nádoru nosa a prínosových dutín	5g40h	Ligatúra slinovodu

5g511	Rekonštrukcia pery miestnym lalokom	5h110	Parciálna resekcia hltana
5g512↔	Rekonštrukčná OP 1/3 pery lalok.plastikou	5h111.1	Totálna resekcia hltana transmandibulárne
5g513↔	Rekonštrukčná OP 1/2 pery lalok.plastikou	5h111.2	Totálna resekcia hltana transorálne
5g514	Rekonštrukcia pery dvoma /viacerými miest.lalokmi	5h111.4	Cirkulárna totálna resekcia hltana
5g515	Rekonštrukcia pery vzdialeným lalokom	5h111.x	Totálna resekcia hltana,iná
5g516	Rekonštrukcia pery voľným mikrovaskulár.lalokom	5h112.1	Resek.juvenil.angiofibrómu epifaryngu cez ústa a mäkk.pod.
5g517.11	1-str.cheilosutúra pery pri rážšt. s alveopl.mukoperiostál.l.	5h112.2	Res.juv.angiofibr.epifary.cez nos a PD s asist.esk.inštrum.
5g517.12	1-str.cheilosutúra pery pri rážšt.s prim.korekciou nosa	5h112.3	Res.juv.angiofi.epifar.endonaz.prist.s asis.esk.inštrum
5g517.1x	Jednostranná cheilosutúra pery pri rážštepe,ostatné	5h115.1	Resekcia nádoru epifaryngu prist.cez laterálnu bázu lebky
5g517.21	Obojstr.cheilosutúra pery pri rážšt.s alveopl.mukoperios.l.	5h115.2	Resekcia nádoru epifaryngu transmaxilárnym prístupom
5g517.22	Obojstr.cheilosutúra pery pri rážšt.s prim.korekciou nosa	5h119	Excizia z nádoru epifaryngu
5g517.2x	Obojstranná cheilosutúra pery pri rážštepe,iná	5h120	Rekonštr.hltana pre poruchy výslovnosti faryngeál.lalokom
5g518.1	Korekcia pery po cheilosutúre Z plastikou	5h121.1	Rekonštrukcia hltana muskulokutánnym lalokom
5g518.2	Korekcia pery po cheilosutúre V-Y posunom	5h121.2	Rekonštrukcia hltana voľ.mikrovask.kož.lalokom
5g518.3	Korekcia pery po cheilosutúre resutúrou	5h121.3	Rekonštrukcia hltana jejunum
5g519.1	Sekundárne operácie pery po operácii rážštepov	5h121.4	"Rekonštrukcia hltana technikou""pull-up""
5g519.2	Sek.OP pery a podnebia po operácii rážštepov	5h121.x	Rekonštrukcia hltana,ostatné
5g530.1	Zmenšenie pery exciziou	5h123	Náhrada hltana jejunom na cievej stopke
5g530.2	Zmenšenie pery W-Y posunom/i.miest.lalok.plastikou	5h190	Uvoľnenie adhezií hltana
5g531.3	Zväčšenie pery aloplastickým materiálom	5h194	Odstránenie kongenitálnych nádorov orofaryngu
5g531.4	Zväčšenie pery autológny materiálom	5h200	Mikrochirurgická endoskopická chordektómia
5g531.8	Zväčšenie pery injektovateľným autológny tukom	5h201	Chordektómia cez laryngofisúru
5g600	Incizia retrofaryngeálneho abscesu	5h203	Parciálna suprakrikoidná resekcia hrtana
5g601	Tonzilektómia pri paratonzilárnom abscese	5h220	Laryngektómia
5g602.1	Exstirpácia reziduí po tonzilektómii	5h221	Laryngektómia s parciálnou hypofaryngektómiou
5g602.2	Hemostáza krvácajúceho lôžka po tonzilektómii	5h222	Laryngo-hypofaryngektómia
5g603	Tonzilektómia	5h223	Parciálna resekcia hrtana z vonkajšieho prístupu
5g604	Rozšírená tonzilektómia	5h230	Ošetrenie zlomeniny chrupiek hrtana
5g605	Tonzilotómia	5h231	Supraglotoplastika
5g607.0	Adenoidektómia otvorene chirurgicky	5h232	Endoskop.laterofixácia bez arytenoidektómie
5g607.1	Adenoidektómia endoskopicky	5h233	Mikroskop.esk.arytenoidektómia s laterofixáciou hlasivky
5g608.a	Incizia a drenáž retrofaryngeál.abscesu	5h234	Laryngoplastika
5g608.b	Incizia a drenáž parafaryngeál.abscesu	5h291	Inzercia stentu do hrtana
5g608.c	Incizia a drenáž paratonzilár.abscesu	5h292	Výmena ventilovej protézy
5g608.d	Incizia a drenáž spodiny dutiny ústnej a jazyka	5h293	Resekcia vrodenej diafragmy hrtana
5g902	Incizia podnebia	5h302.21	Chirurgické uzavretie tracheostómie
5g90e.0	Palatoplastika Z-plastikou	5h302.23	Uzavretie fistuly po tracheotómii
5g90e.2	Palatoplastika dvojlaloková	5h302.3	Implant.chrupky rebra do okolia tracheostóm(aj odber chrup)
5g90e.3	Palatoplastika trojlaloková	5h304.01	Segmentál.res.stenózy priedušnice,cervikál.prístup
5g90e.4	Palatoplastika štvorlaloková	5h304.02	Segmentál.res.stenózy priedušnice,torakotom.prístup
5g90k	OP pre spánkové apnoe z vonk.prístupu	5h304.0x	Segmentálna resekcia stenózy priedušnice, iná
5g90m	Uvuloplastika	5h304.11	Exciz.peritracheostómál.útvoru,úprava stomického otvoru
5g90n	Uvulopalatoplastika	5j122.00↔	Klin./atyp.res.plúc,torakot.bez lymfadenekt.s pouz.svork.
5g90o	Uvulopalatoplastika s tonzilektómiou	5j122.01↔	Klin./atyp.res.plúc,torakot.s lymfadenekt.s pouz.svork.
5g90p	Uvulopalatofaryngoplastika	5j123.00↔	Klinovitá resekcia plúc,torakotomicky bez lymfadenekt.
5g90t	Lokál.transpozícia svalu v tvár.oblasti	5j123.01↔	Klinovitá resekcia plúc,torakotomicky s lymfadenekt.
5g90u	Transpozícia m.temporalis/m.masseter	5j123.20↔	Klin.resekcia plúc,torakosk.bez lymfadenekt.s pou.svork
5g90v	Mikrovaskul.transplantácia svalu v tvár.obl.	5j123.21↔	Klin.res.plúc, torakosk.s lymfadenekt.s pou.svork.
5g910↔	Palatoplastika podsliznicového rážštepú podnebia	5j124.00↔	Enukleácia plúcnej lézie,torakotomicky bez lymfadenekt.
5g911	Rekonštrukcia podnebia	5j124.01↔	Enukleácia plúcnej lézie,torakotomicky s lymfadenekt.
5g912↔	Sekundárna rekonštr.podnebia po oper.pre rážštep	5j124.20↔	Enukleácia plúcnej lézie,torakoskopicky bez lymfadenekt.
5g913	Rekonštrukcia rážštepú podnebia s pouz.faryngeál.laloka	5j124.21↔	Enukleácia plúcnej lézie,torakoskopicky s lymfadenekt.
5g914	Cheilosutúra a palatoplast.kombi.rážštepú pery a podnebia	5j130.0	Objem redukujúca operácia plúc,torakotomicky
5g915↔	Rekonštrukcia spodiny dutiny ústnej	5j130.1	Objem redukujúca operácia plúc,bronchoskopicky
5g916.0↔	Rekonštrukcia líca lokálnym lalokom	5j130.2	Objem redukujúca operácia plúc,torakoskopicky
5g916.1↔	Rekonštrukcia líca stopkatým lalokom	5j131.00↔	Segment.res.plúc,torakotom.bez lymfadenekt.bez pou.svork
5g916.2↔	Rekonštrukcia líca mikrovaskulárnym voľným lalokom	5j131.01↔	Segment.res.plúc,torakotom.s lymfadenekt.bez pou.svork
5g918	Rekonštrukcia jazvy podnebia	5j131.20↔	Segment.res. plúc,torakoskop.bez lymfadenkt.bez pou.svork
5g919.1	Uzáv.oronazál.kom.pri rážštepe podnebia priamou sutúrou	5j131.21↔	Segment.res.plúc,torakoskop.s lymfadenekt.bez pou.svork
5g919.2	Uzáver oronazálnej kom.pri rážštepe podnebia miest.lal.pl.	5j132.00↔	Segment.res.plúc,torakot.bez lymfadenkt.s pouz.svork
5g919.4	Uzáv.oronazál.komun.pri rážštepe podn.mikrovask.voľ.lalok	5j132.01↔	Segment.res.plúc,torakot.s lymfadenkt.s pouz.svork
5g919.7	Repalatoplastika uzáv.oronazál.kom.pri rážštepe podnebia	5j132.20↔	Segment.res.plúc,torakosk.bez lymfadenekt.s pou.svork
5g921.01	Exstirp.nádoru na tvári a príľah.obl.priamou sutúrou	5j132.21↔	Segment.res.plúc,torakosk.s lymfadenekt s pou.svork
5g921.02	Exstirp.nádoru na tvári a príľah.obl.miestn.lalok.plastikou	5j140.00↔	Lobektómia bez bronchopl.,torakot.bez lymfadenkt.bez p.sv.
5g921.03	Exstirp.nádoru na tvári a príľah.obl.vzdialenou lalok.plast.	5j140.01↔	Lobektómia bez bronchopl.,torakotom.s lymfadenkt.bez p.sv.
5g921.04	Exstirp.nádoru na tvári a príľah.obl.mikrovaskulár.voľn.lal.	5j140.20↔	Lobektómia bez bronchopl.,torakosk.bez lymfadenkt.bez p.sv.
5g921.05	Exstirp.nádoru na tvári a príľah.obl.voľn.kož.transplant.	5j140.21↔	Lobektómia bez bronchopl.,torakosk.s lymfadenkt.bez p.sv.
5g922.1	Plast.OP mäkk.podneb pre poruch.výslovn.s pou.faryng.lal.	5j141.00↔	Lobektómia bez bronchopl.,tkt.bez lymfad. s pouz.sv.
5g922.2	Plast.OP mäkk.pod.pre por.výslovn.s pou.dvoj.Z-palatoplast.	5j141.01↔	Lobektómia bez bronchopl.,tkt.s lymfadenkt.s pouz.sv.
5g922.x	Plastická OP mäkk.podnebia pre poruchy výslovnosti,iná	5j141.20↔	Lobektómia bez bronchopl.,tsk.bez lymfaden. s pouz.sv.

5j141.21↔	Lobektómia bez bronchopl.,tsk.s lymfadenkt.s použ.sv.	5j520.01↔	Resek.časti steny hrudníka,uzáv.defektu autológ.mat.
5j142.10↔	Lobektómia s bronchoplast.,torakotomicky bez lymfadenkt.	5j520.02↔	Resek.časti steny hrudníka,uzáv.defektu alogén.mat.
5j142.11↔	Lobektómia s bronchoplastikou,torakotomicky s lymfadenkt.	5j523.1↔	Exstirp.nádoru hrudnej steny bez resekcie rebra, torakotom.
5j142.20↔	Lobektómia s bronchopl.,torakoskopicky bez lymfadenkt.	5j523.2↔	Exstirp.nádoru hrud.steny bez resekcie rebra,torakoskopicky
5j142.21↔	Lobektómia s bronchopl.,torakoskopicky s lymfadenkt.	5j524↔	Exstirpácia nádoru hrud.steny s resekciou rebra
5j144.00↔	Rozšír.lobektómia,torakotom.bez lymfadenektómie	5j525↔	Excízia z hrudnej steny
5j144.01↔	Rozšír.lobektómia,torakotom.s lymfadenektómiou	5j526↔	Totál./parc.resekcia jednoduch.deformity rebra
5j14a.00↔	Bilobektómia bez bronchopl.,torakotomicky bez lymfaden.	5j540	Korekcia pectus excavatum s presternál.ułożenou pelotou
5j14a.01↔	Bilobektómia bez bronchopl.,torakotomicky s lymfadenkt.	5j541	Korekcia pectus excavatum s retrosternál.ułożenou pelotou
5j14a.20↔	Bilobektómia bez bronchopl.,torakoskopicky bez lymfaden.	5j542	Korekcia pectus excavatum/pectus carinatum
5j14a.21↔	Bilobektómia s bronchopl.,torakoskopicky s lymfadenkt.	5j543	Korekcia pectus carinatum s presternál.ułożenou pelotou
5j14b.00↔	Bilobek.bez bronchopl.,torakot.bez lymfad.s použ.svork.	5j545	Plastika steny hrudníka
5j14b.01↔	Bilobek.bez bronchopl.,torakot.s lymfade.s použ.svork.	5j546.1	Miniinv.korekcia pectus excavatum(Nuss) torakoskopicky
5j14b.20↔	Bilobek.bez bronchopl.,torakosk.bez lymfad.s použ.svork.	5j547.1	Stabilizácia hrudníka bez použ.osteosynt.mat
5j14b.21↔	Bilobek.bez bronchopl.,torakosk.s lymfad.s použ.svork.	5j547.2	Stabilizácia hrudníka s použitím osteosyntetického materiálu
5j14c.11↔	Bilobektómia s bronchoplastikou,torakotom.s lymfadenkt.	5j548	Resekcia processus xyploideus
5j14c.20↔	Bilobektómia s bronchopl.,torakoskopicky bez lymfaden.	5j549	Torakoplastika
5j14c.21↔	Bilobektómia s bronchopl.,torakoskopicky s lymfadenkt.	5j54a	Reoperácia po operácii pectus excavatum
5j14e.00↔	Rozšírená bilobektómia,torakotom.bez lymfadenekt.	5j54b	Reoperácia po operácii pectus carinatum
5j14e.01↔	Rozšírená bilobektómia,torakotomicky s lymfadenekt.	5j550.0	Plikácia relaxácie bránice zrafováním,torakotom.
5j14x↔	Iná lobektómia alebo bilobektómia	5j550.2	Plikácia relaxácie bránice zrafováním,torakoskop.
5j150.00↔	Pneumonektómia,torakotomicky bez lymfadenektómie	5j552	Implantácia bránicového ventiláčného stimulatéra
5j150.01↔	Pneumonektómia,torakotomicky s lymfadenektómiou	5j553.1	Sutúra bránice,torakotomicky
5j151.00↔	Pneumonektómia,torakoskop.bez lymfade.s použ.svork.	5j553.2	Sutúra bránice,torakoskopicky
5j151.01↔	Pneumonektómia,torakoskopicky s lymfade.s použ.svork.	5j553.3	Sutúra bránice,laparotomicky
5j152↔	Pneumonektómia bez bronchoplastiky s použitím svorkovača	5j553.4	Sutúra bránice,laparoskopicky
5j153↔	Pneumonektómia bez bronchopl.s ručnou sutúrou priedušky	5j554.0	Excízia chorého tkaniva na bránič bez uzáv.aloplastick.mat.
5j154↔	Rozšírená pneumonektómia	5j554.1	Excízia chorého tkaniva na bránič s uzáv.aloplastickým mat.
5j155↔	Pneumonektómia s resekciou tracheálnej karíny	5j555.10	Parciálna plastika bránice bez aloplastického materiálu
5j401	Endoskopické zav.stentu do priedušky a veľkých bronchov	5j555.11	Parciálna plastika bránice s aloplastickým materiálom
5j403	Excízia patolog.lézie tracheobronchiálneho stromu:bsk.	5j555.20	Totálna plastika bránice bez aloplastického materiálu
5j406.1	Esk liečba patol.lézií v tracheobronchiál.strome laser	5j555.21	Totálna plastika bránice s aloplastickým materiálom
5j406.2	Esk Th patol.lézií v tracheobr.strome elektrokaut.a/al.Ar plazm	5j560.0	Pleurektómia(abrázia),torakotomicky
5j406.3	Esk Th patol.lézií v tracheobronch.strome kryoresekciiu	5j560.2	Pleurektómia(abrázia),torakoskopicky
5j410.0	Sutúra parenchýmu pľúc,torakotomicky	5j561.0	Pleurodéza a/alebo dekortikácia pľúc,torakotomicky
5j410.2	Sutúra parenchýmu pľúc,torakoskopicky	5j561.2	Pleurodéza a/alebo dekortikácia pľúc,torakoskopicky
5j411.00	Uz.bronchopleurál.fistuly,torakotomicky bez použ.svork.	5j561.x	Pleurodéza a/alebo dekortikácia pľúc, iná
5j411.01	Uz.bronchopleurál. fistuly,torakotomicky s použ.svork.	5j562	Pleurostómia
5j411.1	Uzáver bronchopleurálnej fistuly,bronchoskopicky	5j591	Extrakcia dlahy po operácii hrudníka
5j411.20	Uz.bronchopleurál.fistuly, torakoskopicky bez pou.svork.	5j592	Extrakcia peloty
5j411.21	Uzáver bronchopleurál.fistuly,torakoskop.s použ.svork.	5j593	Operácia syndrómu hornej hrudnej apertúry
5j415.1	Transplantácia pľúc	5j595.1	Chir.ošetrovanie instabil.sterna sutúrou/resutúrou
5j491	Resekcia emfyzémovej buly/systému búl	5j595.2	Chirurgické ošetrovanie instabilného sterna dlahou
5j494	Dekompresia tenznych pľúcnych búl,torakoskopicky	5j597	Exstirpácia cudzieho telesa z hrudníkovej dutiny
5j495.0	OP spontánneho pneumotoraxu,torakotomicky	5j902	Retorakotómia,resternotómia,reooperácia v torakochirurgii
5j495.2	OP spontánneho pneumotoraxu,torakoskopicky	5k500.01	Miniinv.imp.samoexp.náhrady aortál.chlopne,endovaskulár.
5j496.0↔	Operácia pľúcnej sekvestrácie,torakotomicky	5k500.02	Miniinv.impl.balón-expand.náhrady aort.chlopne,endovask.
5j496.2↔	Operácia pľúcnej sekvestrácie,torakoskopicky	5k500.03	Miniinv.impl.mech.-expand.náhrady aort.chlopne,endovask.
5j496.50	Impl./vým.endobronchiál.ventil.syst.,endosk.1ventil	5k500.0x	Miniinv.implant.inej náhrady aortálnej chlopne,endovask.
5j496.51	Impl./vým.endobron.ventil.syst.,endosk.2vent	5k501.0	Miniinv.impl. náhrady pulmonálnej chlop.,endovaskulár.
5j496.52	Impl./vým.endobron.vent.syst.,endosk.3vent	5k502.0	Miniinvazív.liečba mitrálnej insufic.pom.svorky, perkut.
5j496.53	Impl./vým.endobron.vent.syst.,endosk.4vent	5k503.0	Miniinv.impl. náhrady mitrálnej chlopne,endovaskulárne
5j496.54	Impl./vým.endobr.vent.syst.,endosk.5/viac vent	5k510.2	Náhrada aortál.chlopne xenotransplantátom-bioprotézou
5j501	Torakotómia jednoduchá	5k510.3	Náhrada aortál.chlopne xenotransplantátom bez stentov
5j503	Videotorakoskopia terapeutická	5k510.4	Náhrada aortál.chlopne umelou protézou
5j510.a	Mediastinotómia kollárna	5k510.5	Náhrada aortál.chlopne samoexpan.xenotranspl.bez šitia
5j510.b	Mediastinotómia sternotomicky [sternotómia]	5k510.x	Náhrada aortálnej chlopne, ostatné
5j510.c	Mediastinotómia ministernotomicky [ministernotómia]	5k512.1	Náhrada mitrálnej chlopne,otvorene alotransplantátom
5j510.d	Mediastinotómia pre mediastinitídu s aplik.srkavého drénu	5k512.2	Náhrada mitrál.chlopne,otvorene xenotranspl-bioprot.
5j510.x	Mediastinotómia,ostatné	5k512.3	Náhr.mitrál.chlop,otvorene xenotransplantátom bez stent.
5j514.0	Otvorená chirurgická mediastinálna lymfadenektómia	5k512.4	Náhrada mitrál.chlopne,otvorene umelou protézou
5j514.1	Endoskopická mediastinálna lymfadenektómia	5k512.x	Náhrada mitrál.chlopne, otvorene ostatné
5j514.2	Transcervik.extenzív.mediastinálna lymfadenektómia	5k513.1	Náhrada mitrál.chlopne,torakoskop.alotransplantátom
5j515.b0	Resekcia nádoru mediastína sternotomicky bez lymfadenek.	5k513.2	Náhrada mitrál.chlopne,torakoskop.xenotranspl-bioprot.
5j515.b1	Res.nádoru mediastína sternotomicky s lymfadenektómiou	5k513.3	Náhrada mitrál.chlopne,torakoskop.xenotranspl.bez stentov
5j515.c	Resekcia nádoru mediastína,cervikálny prístup	5k513.4	Náhrada mitrál.chlopne,torakoskopicky umelou protézou
5j515.d	Resekcia nádoru mediastína mediastinoskopicky	5k513.x	Náhrada mitrál.chlopne,torakoskopicky ostatné
5j515.e	Resekcia nádoru mediastína torakoskopicky	5k514.1	Náhrada pulmonálnej chlopne alotransplantátom
5j515.f	Res.nádoru mediastína torakotomicky/zo sternotómie	5k514.2	Náhrada pulmonál.chlopne xenotranspl.-bioprot.
5j515.x	Resekcia nádoru mediastína,ostatné prístupy	5k514.3	Náhrada pulmonál.chlopne xenotranspl.bez stentov

5k514.4	Náhrada pulmonálnej chlopne umelou protézou	5k563	OP pri vrod.anomál.slučky a.pulmonalis
5k514.x	Náhrada pulmonálnej chlopne,ostatné	5k564	OP pri vrod.anomáliach v. cava
5k516.1	Náhrada trikuspidál.chlopne alotransplantátom	5k565	OP pri vrod.ených anomáliách pľúcnych žíl
5k516.2	Náhrada trikuspid.chlopne xenotransplantát-bioprotéz	5k566	OP pri vrod.ených anomáliach vencovitých tepien
5k516.3	Náhrada trikuspid.chlopne xenotransplantát.bez stentov	5k567	OP pri vrod.anomáliách:prerušenie aortál.obľúka
5k516.4	Náhrada trikuspidálnej chlopne umelou protézou	5k568	OP pri vrod.anomáliach kolaterál.ciev,unifokalizácia
5k516.x	Náhrada trikuspidálnej chlopne,ostatné	5k56d	OP aorto-pulmonálneho okienka pri vrod.en.anomál.ciev
5k51x.1	Iná náhrada srdcovej chlopne alotransplantátom	5k56e	OP aorto-lavokomorového tunela pri vrod.en.anomál.ciev
5k51x.2	Iná náhrada srdcovej chlopne xenotranspl.-bioprot.	5k56g.3	OP na a.pulmonalis pri vrod.anomáliach ciev, pexia
5k51x.3	Iná náhrada srdcovej chlopne xenotransplant.bez stent.	5k56h.1	OP na ascend.aorte pri VVCH,supraavlár.stenóza
5k51x.4	Iná náhrada srdcovej chlopne xenotransplantát.bez stentov	5k56h.2	OP na ascend.aorte pri vrod.anom.ciev, pexia
5k51x.x	Iná náhrada srdcovej chlopne,ostatné	5k56x	OP pri vrod.ených anomáliach ciev,ostatné
5k520.0	Vým.xenotransplant.aortál.chlopne umelou protézou	5k570.0	OP pri vrod.enomáliách aortál.chl.,rekonštr.chlopni
5k520.1	Vým.umelej protézy aortál.chlopne xenotransplantátom	5k570.1	OP pri vrod.anomáliách aortál.chlopne,náhrada homograft.
5k520.2	Vým.umelej protézy aortál.chlopne umelou protézou	5k570.2	OP pri vrod.anomál.aortál.chl.,náhr.bioprotézu so stentom
5k520.3	Vým.xenotransplantátu aortál.chlopne xenotransplantátom	5k570.3	OP pri vrod.anomál.aortál.chl.,náhr.bioprotézu bez stentu
5k520.4	Vým.xenotr./um.prot.aort.ch.chlopň.ciev.protézu,mech.	5k570.4	OP pri vrod.anomál.aort.chlop.,náhr.mechan.protézu
5k520.5	Vým.xenotr./um.prot.aort.ch.chlopň.ciev.prot.,biol.	5k570.5	OP pri vrod.enomál.aort.chlop.,náhrada konduitom
5k520.6	Vým.xenotr./um.prot.aort.ch.samoexp.xenotranspl.b.šitia	5k570.6	OP pri vrod.enomál.aort.chlop.,náhr.autograft(Ross)
5k520.x	Výmena protézy aortálnej chlopne, ostatné	5k570.7	OP pri vrod.enomál.aort.chl.,plast.výtok.LK(Ross-Konno)
5k522.0	Vým.xenotransplantát.mitrálnej chlop.umel.protézu	5k570.x	OP pri vrod.enomál.aortálnej chlopne,ostatné
5k522.1	Vým.um.protézy mitrálnej chlop.xenotransplantátom	5k572.0	OP pri vrod.enomál.mitrál.chlop.,rekonštr.chlopni
5k522.2	Vým.um.protézy mitrálnej chlop.um.protézu	5k572.1	OP pri vrod.enomál.mitrál.chlop.,náhrada homograftom
5k522.3	Vým.xenotransplant.mitrálnej chlop.xenotransplantátom	5k572.2	OP pri vrod.enomál.mitr.chlop.,náhr.bioprot.so stentom
5k522.x	Výmena protézy mitrálnej chlopne,ostatné	5k572.3	OP pri vrod.enomál.mitr.chlop.,náhr.bioprot.bez stentu
5k524.0	Vým.xenotranspl.pulmonálnej chlopne um.protézu	5k572.4	OP pri vrod.enomál.mitr.chlop.,náhr.mechan.protézu
5k524.1	Vým.um.protézy pulmonál.chl. xenotransplantátom	5k572.x	OP pri vrod.enomáliach mitrálnej chlopne,ostatné
5k524.2	Vým.umelej protézy pulmonál.chlop.um.protézu	5k574.0	Valuloplast./anuloplast.pri vrod.anomál.pulmonál.chlopne
5k524.3	Vým.xenotranspl.pulmonálnej chlop.xenotransplantátom	5k574.1	OP pri vrod.anomál.pulmonál.chl.,náhrada homograftom
5k524.4	Vým.xenotranspl/um.prot.pulm.ch.chlopň.ciev.prot.,mechan.	5k574.2	OP pri vrod.anomál.pulmonál.chl.,náhr.bioprot.so stentom
5k524.5	Vým.xenotranspl/um.prot.pulm.ch.chlopň.ciev.prot.,biolog.	5k574.3	OP pri vrod.anomál.pulmonál.chl.,náhr.bioprot.bez stentu
5k524.x	Výmena pulmonálnej chlopne,ostatné	5k574.4	OP pri vrod.anomál.pulmonál.chl.,náhr.mech.protézu
5k526.0	Vým.xenotransplantátu trikuspidál.chlop. um.protézu	5k574.5	OP pri vrod.anomál.pulmonál.chl.,náhrada konduitom
5k526.1	Vým.umel.protézy trikuspidál.chlop. xenotransplantátom	5k574.x	OP pri vrod.anomáliach pulmonál.chlopne,ostatné
5k526.2	Vým.umelej protézy trikuspidál.chlop. umelou protézou	5k576.0	Valvuloplast/anuloplast.pri vrod.anomál.trikuspid.chlopne
5k526.3	Vým.xenotranspl.trikuspidál.chlop. xenotransplantátom	5k576.1	OP pri vrod.anomál.trikuspid.chl.,náhrada homograftom
5k526.x	Výmena trikuspidálnej chlopne,ostatné	5k576.2	OP pri vrod.anomál.trikuspid.chlop.,náhr.bioprot.so stentom
5k530.0	Valvulopl.aortál.chlopne(okr.valv.pri vrod.anom.chl),otv.chir.	5k576.3	OP pri vrod.anomál.trikuspid.chlop.,náhr.bioprot.bez stentu
5k530.1	Valvulopl.aortál.chlopne(okr.valv.pri vrod.anom.chl),perkutánne	5k576.4	OP pri vrod.anomál.trikuspid.chlop.,náhr.mechan.protézu
5k531	Anuloplastika aort.chlop.(okr.valv.pri vrod.anom.chl)	5k576.x	OP pri vrod.anomáliach trikuspidálnej chlopne,ostatné
5k532	Mitrálna anuloplastika(okr.valvupl.pri vrod.anom.chl)	5k578.0	OP pri vrod.anomál.AV-chlopne,valvuloplast/anuloplast
5k533.0	Mitrál.valvuloplast(okr.valvupl. pri VVCH chlopni),otv.chir	5k578.1	OP pri vrod.anom.AV-chlopne,náhr.homograft
5k533.1	Mitrál.valvuloplast(okr.valvupl. pri VVCH chlopni),perkut.	5k578.2	OP pri vrod.anomál.AV-chlopne,náhr.bioprot.stentom
5k534	Anuloplast.pulmon.chlopne(okr.valv.pri vrod.anom.chl)	5k578.3	OP pri vrod.anomál.AV-chlopne,náhr.bioprot.bez stentu
5k535	Anuloplast.trikuspid.chlopne(okr.valv.pri vrod.anom.chl)	5k578.4	OP pri vrod.anomál.AV-chlopne,náhr.mechan.prot.
5k536.0	Valvuloplast.trikuspid.chl(okr.valv.pri vrod.anom.chl),otv.chir.	5k578.x	OP pri vrod.anom.AV-chlopne,ostatné
5k536.1	Valvuloplast.trikuspid.chl(okr.valv.pri vrod.anom.chl),perkut.	5k57a.0	Valvuloplast/anuloplast.pri vrod.anomál.trunku chlopni
5k537.0	Valvuloplast.pulmonál.chl(okr.valv.pri vrod.anom.chl),otv.chir	5k57a.1	OP pri vrod.anom.trunku chlopni,náhrada homograftom
5k537.1	Valvuloplast.pulmonál.chl(okr.valv.pri vrod.anom.chl),perkut.	5k57a.2	OP pri vrod.anom.trunku chlopni,náhr.bioprot.so stentom
5k53x	Valvuloplastika(okr.valv.pri vrod.anom.chl),ostatné	5k57a.3	OP pri vrod.anom.trunku chlopni,náhr.bioprot.bez stentu
5k540.0	Valvulotómia aortálnej chlopne,otvorene chirurgicky	5k57a.4	OP pri vrod.anom.trunku chlopni,náhr.mechan.protézu
5k540.2	Valvulotómia mitrálnej chlopne,otvorene chirurgicky	5k57a.x	OP pri vrod.anomáliach trunku chlopni,ostatné
5k540.4	Valvulotómia pulmonálnej chlopne,otvorene chirurgicky	5k580	Totálna korektúra Fallotovej tetralógie
5k540.6	Valvulotómia trikuspidálnej chlopne,otvorene chirurgicky	5k581.0	Korektúra transpozície veľkých ciev [TGA],arteriál.switch
5k542.0	Zväčšenie už existujúceho defektu srdc.septa	5k581.2	Korektúra transpozície veľkých ciev [TGA],double switch
5k542.2	Vytvorenie defektu srdc.septa	5k581.3	Korektúra transpozície veľkých ciev [TGA],atriálny switch
5k542.x	Vytvorenie a zväčšenie defektu srdcového septa,iné	5k581.x	Korektúra transpozície veľkých ciev [TGA],ostatné
5k550.0	Rekonštr.vrod.defektu predsieň.septa čiastoč.uzáver	5k582.0	Korekcia totál.anomálneho pľúc.venózneho návratu
5k550.1	Rekonštr.vrod.defektu predsieň.septa komplet.uzáver	5k582.1	Korekcia parciálneho anomál.pľúc.venózneho návratu
5k550.x	Rekonštr.vrod.def.predsieň.septa bližš.nešpecif.uzáver	5k583.2	Korektúra transpozície veľkých ciev [TGA], Nikaidoh OP
5k551.0	Rekonštrukcia vrod.defektu komor.septa čiastoč.uzáver	5k584.0	Korekcia dvojvýtok.pravej komory, Fallot - typ
5k551.1	Rekonštrukcia vrod.defektu komor.septa,komplet.uzáver	5k584.1	Korekcia dvojvýtok.pravej komory [DORV], nie Fallot - typ
5k551.x	Rekonštrukcia vrod.defektu komor.septa,blížš.nešpec.uzáver	5k585	Korekcia dvojvýtokovej ľavej komory
5k552.0	Rekonštr.vrod.častočného atrioventrikulárneho defektu	5k586	Korekcia truncus arteriosus
5k552.1	Rekonštr.vrod.eného komplet.atriontrikulárneho defektu	5k587.0	Glenn-OP funkč./morfolog.jednokomor.srdca,unidirekčne
5k552.x	Rekonštr.vrod.atriontrikulárneho defektu bližš.nešpec.korekciou	5k587.1	Glenn-OP funkč./morfolog.jednokomor.srdca,bidirekčne
5k559	Rekonštrukcia vrod.eného defektu septa,iná	5k587.2	Glenn-OP funkč./morfolog.jednokomor.srdca,bilaterál.
5k560	Operácia otvoreného ductus arteriosus (Botalli)	5k587.3	Fontan-OP funk/morfolog.jednokom.srdca,intrakardiál.tunel
5k561.0	OP koarktácie aorty	5k587.4	Fontan-OP funk/morfolog.jednokom.srdca,extrakardiál. tunel
5k562	OP pri vrod.ených anomáliach a.lusoria	5k587.5	Fontan-OP funkč./morfolog.jednokomorového srdca, iné

5k587.6	Damus-Kay-Stansel-OP funkčne/morfolog.jednokomor.srdca	5k615.2	Vytv.6-násob.aortokoronár.bajpasu s heterológ.ž./t.
5k587.7	Norwood-OP funkč./morfolog.jednokomorového srdca	5k615.5	Vytv. 6 a viacnásob.aortokoronár.bajpasu s protézou
5k587.x	OP funkčne/morfolog.jednokomor.srdca,ostatné	5k615.x	Vytv.6 a viacnásob.aortokoronár.bajpasu, ostatné
5k588	Korekcia Cor triatriatum	5k620.20	Vytv.jedn.aortokor.bajp.miniinv.,torakot. s autológ.ž.
5k589	Korekcia syndrómu chýbajúcej pulmonálnej chlopne	5k620.21	Vytv.jedn.aortokor.bajp.miniinv.,torakot.s autológ.t.
5k58x	Iné OP na srdci pri vrod.anomáliách, iná korekcia	5k620.22	Vytv.jedn.aortokor.bajp.miniinv.,torakot.heterológ.ž./t.
5k590.1	Explorácia aortálnej chlopne (s trombektómiou)	5k620.25	Vytv.jedn.aortokor.bajp.miniinvazív.,torakotom.s protézou
5k590.2	Subvalvulárna fibrózna resekcia aortálnej chlopne	5k620.2x	Vytv.jednoduch.aortokoronár.bajp.miniinvaz.,torakot.ost.
5k590.3	Subvalvulárna svalová resekcia aortálnej chlopne	5k620.30	Vytv.jedn.aortokor.bajp.miniinv.,torakoskop.s autológ.ž.
5k590.4	Supravalvulárna resekcia aortálnej chlopne	5k620.31	Vytv.jednoduch.aortokor.bajp.miniinv.,torakosk.s autológ.t.
5k590.5	Refixácia protézy aortálnej chlopne	5k620.32	Vytv.jedn.aortokor.bajp.miniinv.,torakosk.heterológ.ž./t.
5k590.6	Odvápnenie aortálnej chlopne	5k620.35	Vytv.jedn.aortokor.bajp.miniinvazív.,torakosk.s protézou
5k590.8	Implantácia mechanického aortálneho konduitu	5k620.3x	Vytv.jedn.aortokoronár.bajp.miniinvaz.,torakoskopicky ost.
5k590.9	Implantácia biologického aortálneho konduitu	5k621.20	Vytv.2-nás.aortokor.bajp.miniinv.,torakot.s autológ.ž.
5k590.a	Rekonštr.koreňa aorty s reimpl.aort.chl.podľa Davida	5k621.21	Vytv.2-nás.aortokor.bajp.miniinv.,torakot.s autológ.t.
5k590.b0	Remodel.koreňa aorty s implant.ciev.protézy podľa Yacoub	5k621.22	Vytv.2-nás.aortokor.bajp.miniinv.,torakot.heterológ.ž./t.
5k590.b1	Remod.koreň.aort s impl.cie.prot.Yacoub imp.anulopl.prsten	5k621.25	Vytv.2-nás.aortokor.bajp.miniinv.,torakotom.s protézou
5k590.c	Náhr.aortál.koreňa pulmonál.autograftom (Ross-OP)	5k621.2x	Vytv.2-nás.aortokoronár.bajp.miniinvaz.,torakotomicky ost.
5k590.x	Iné operácie aortálnej chlopne, ostatné	5k621.30	Vytv.2-nás.aortokor.bajp.miniinv.,torakosk.s autológ.ž.
5k592.1	Explorácia mitrálnej chlopne (s trombektómiou)	5k621.31	Vytv.2-nás.aortokor.bajp.miniinv.,torakosk.s autológ.t.
5k592.2	Rekonštr.záveru aparátu mitrál.chlopne a cípov chlopne	5k621.32	Vytv.2-nás.aortokor.bajp.miniinv.,torakosk.heterológ.ž./t.
5k592.3	Anuloplastika mitrálnej chlopne	5k621.35	Vytv.2-nás.aortokor.bajp.miniinvazív.,torakoskop.s protézou
5k592.4	Dekalcifikácia mitrálnej chlopne	5k621.3x	Vytv.2-nás.aortokoronár.bajp.miniinvaz.,torakoskopicky ost.
5k592.x	Iné operácie mitrálnej chlopne, ostatné	5k622.20	Vytv.3-nás.aortokor.bajp.miniinv.,torakot.s autológ.ž.
5k594.1	Explorácia pulmonálnej chlopne (s trombektómiou)	5k622.21	Vytv.3-nás.aortokor.bajp.miniinv.,torakot.s autológ.t.
5k594.2	Plastika subvalvulárnej stenózy pulmonálnej chlopne	5k622.22	Vytv.3-nás.aortokor.bajp.miniinv.,torakot.heterológ.ž./t.
5k594.4	Plastika supravalvulárnej stenózy pulmonálnej chlopne	5k622.25	Vytv.3-nás.aortokor.bajp.miniinvazív.,torakotom.s protézou
5k594.5	Refixácia protézy pulmonálnej chlopne	5k622.2x	Vytv.3-nás.aortokoronár.bajp.miniinvaz.,torakotomicky ost.
5k594.6	Dekalcifikácia pulmonálnej chlopne	5k622.30	Vytv.3-nás.aortokor.bajp.miniinv.,torakot.s autológ.ž.
5k594.8	Implant.mechanického konduitu pulmonál.chlopne	5k622.31	Vytv.3-nás.aortokor.bajp.miniinv.,torakosk.s autológ.t.
5k594.9	Implant.biologického konduitu pulmonál.chlopne	5k622.32	Vytv.3-nás.aortokor.bajp.miniinv.,torakosk.heterológ.ž./t.
5k594.x	Iné operácie pulmonálnej chlopne, ostatné	5k622.35	Vytv.3-nás.aortokor.bajp.miniinvazív.,torakosk.s protézou
5k596.1	Explorácia trikuspidálnej chlopne (s trombektómiou)	5k622.3x	Vytv.3-nás.aortokoronár.bajp.miniinvaz.,torakoskopicky ost.
5k596.2	Valvuloplastika trikuspidálnej chlopne	5k623.20	Vytv.4-nás.aortokor.bajp.miniinv.,torakot.s autológ.ž.
5k596.3	Anuloplastika trikuspidálnej chlopne	5k623.21	Vytv.4-nás.aortokor.bajp.miniinv.,torakot.s autológ.t.
5k596.4	Dekalcifikácia trikuspidálnej chlopne	5k623.22	Vytv.4-nás.aortokor.bajp.miniinv.,torakot.heterológ.ž./t.
5k596.x	Iné operácie trikuspidálnej chlopne, ostatné	5k623.25	Vytv.4-nás.aortokor.bajp.miniinvazív.,torakotom.s protézou
5k59x	Iné operácie srdcových chlopní, ostatné	5k623.2x	Vytv.4-nás.aortokoronár.bajp.miniinvaz.,torakotomicky ost.
5k600	Otvorená endarterektómia bez záplaty	5k623.30	Vytv.4-nás.aortokor.bajp.miniinv.,torakosk.s autológ.ž.
5k601	Otvorená endarterektómia s použitím záplaty	5k623.31	Vytv.4-nás.aortokor.bajp.miniinv.,torakosk.s autológ.t.
5k602	Otvor.endarterekt.so zaved.stentu do koronár.tepny	5k623.32	Vytv.4-nás.aortokor.bajp.miniinvaz.,torakosk.heterológ.ž./t.
5k604	Otv.endarterekt.so zavedením stentov do viac.koronár.tep.	5k623.35	Vytv.4-nás.aortokor.bajp.miniinvaz.,torakosk.s protézou
5k60x	Iná endarterektómia	5k623.3x	Vytv.4-nás.aortokoronár.bajp.miniinvaz.,torakoskopicky ost.
5k610.0	Vytv.jednoduch.aortokoronár.bajpasu s autológ.žilami	5k624.20	Vytv.5-nás.aortokor.bajp.miniinv.,torakot.s autológ.ž.
5k610.1	Vytv.jednoduch.aortokoronár.bajpasu s autológ.tepnami	5k624.21	Vytv.5-nás.aortokor.bajp.miniinv.,torakot.s autológ.t.
5k610.2	Vytv.jednoduch.aortokoronár.bajpasu s heterológ.ž./t.	5k624.22	Vytv.5-nás.aortokor.bajp.miniinv.,torakot.heterológ.ž./t.
5k610.5	Vytvorenie jednoduchého aortokoronárneho bajpasu s protézou	5k624.25	Vytv.5-nás.aortokor.bajp.miniinvazív.,torakotom.s protézou
5k610.x	Vytvorenie jednoduchého aortokoronárneho bajpasu, ost.	5k624.2x	Vytv.5-nás.aortokoronár.bajp.miniinvaz.,torakotomicky ost.
5k611.0	Vytv.2-násob.aortokoronár.bajpasu s autológ.žilami	5k624.30	Vytv.5-nás.aortokor.bajp.miniinv.,torakosk.s autológ.ž.
5k611.1	Vytv.2-násob.aortokoronár.bajpasu s autológ.tepnami	5k624.31	Vytv.5-nás.aortokor.bajp.miniinv.,torakosk.s autológ.t.
5k611.2	Vytv.2-násob.aortokoronár.bajpasu s heterológ.ž./t.	5k624.32	Vytv.5-nás.aortokor.bajp.miniinv.,torakosk.heterológ.ž./t.
5k611.5	Vytv.2-násob.aortokoronár.bajpasu s protézou	5k624.35	Vytv.5-nás.aortokor.bajp.miniinvazív.,torakosk.s protézou
5k611.x	Vytv.2-násob.aortokoronár.bajpasu, ostatné	5k624.3x	Vytv.5-nás.aortokoronár.bajp.miniinvaz.,torakoskopicky ost.
5k612.0	Vytv.3-násob.aortokoronár.bajpasu s autológ.žilami	5k62x.0	Vytv.iného aortokoronár.bajpasu miniinv.s autológ.žilami
5k612.1	Vytv.3-násob.aortokoronár.bajpasu s autológnymi tepnami	5k62x.1	Vytv.iného aortokoronár.bajpasu miniinv.s autológ.tepn.
5k612.2	Vytv.3-násob.aortokoronár.bajpasu s heterológ.ž./t.	5k62x.2	Vytv.iného aortokoronár.bajpasu miniinv.s heterológ.ž./t.
5k612.5	Vytv.3-násob.aortokoronár.bajpasu s protézou	5k62x.5	Vytv.iného aortokoronár.bajpasu miniinv.s protézou
5k612.x	Vytv.3-násob.aortokoronár.bajpasu, ostatné	5k62x.x	Vytv.iného aortokoronárneho bajpasu miniinv.,iný mat.
5k613.0	Vytv.4-násob.aortokoronár.bajpasu s autológ.žilami	5k630	Patch koronárnych tepien
5k613.1	Vytv.4-násob.aortokoronár.bajpasu s autológ.tepnami	5k631	Revizia aortokoronárneho bajpasu
5k613.2	Vytv.4-násob.aortokoronár.bajpasu s heterológ.ž./t.	5k632	Reimplantácia aortokoronárneho bajpasu
5k613.5	Vytv.4-násob.aortokoronár.bajpasu s protézou	5k633	Transpozícia koronárnych tepien
5k613.x	Vytv.4-násob.aortokoronár.bajpasu, ostatné	5k634	Revaskulariz.volným transplant. a. mammaia interna [IMA]
5k614.0	Vytv. 5-násob.aortokoronár.bajpasu s autológ.žilami	5k635	Implantácia a. mammaia interna do tkaniva srdc. svalu
5k614.1	Vytv. 5-násob.aortokoronár.bajpasu s autológ.tepnami	5k636	Transmyokardiálna laserová revaskularizácia [TMLR]
5k614.2	Vytv. 5-násob.aortokoronár.bajpasu s heterológ.ž./t.	5k63x	Iná revaskularizácia srdca, ostatné
5k614.5	Vytv. 5-násob.aortokoronár.bajpasu s protézou	5k640	Sutúra na koronárnych cievach po poranení
5k614.x	Vytv. 5-násob.aortokoronár.bajpasu, ostatné	5k641	Korekcia aneuryzmy na koronárnych cievach
5k615.0	Vytv.6-násob.aortokoronár.bajpasu s autológ.žilami	5k642	Uzáver získanej koronár.fistuly na koronárnych cievach
5k615.1	Vytv.6-násob.aortokoronár.bajpasu s autológ.tepnami	5k643	Rekonštr.koronárneho sínusu na koronárnych cievach

5k644	Sympatektómia koronárnych tepien	5k762.2	Izol.výmena extrakorporál.univentrikulár.pumpy,nechirurg.
5k64x	Iné operácie na koronárnych cievach, ostatné	5k763.0	Otv.chir.implantácia extrakorporál.biventrikulár.pumpy
5k700	Perikardiotómia a kardiotómia:perikardiálna drenáž	5k763.1	Otv.chir.explantácia extrakorporál.biventrikulár.pumpy
5k701	Perikardiotómia a kardiotómia:perikardiotómia	5k763.2	Izolov.výmena extrakorporál.biventrikulár.pumpy, nechir.
5k702	Perikardiotómia a kardiotómia:perikardiálna adheziolyza	5k764.0	Otv.chir.implant.intrakorporál.univentrikulár.pumpy
5k703	Perikardio.a kardiotóm:kardiotómia vr.trombekt.odstr.c.tel	5k764.1	Otv.chir.explantácia intrakorporál.univentrikulár.pumpy
5k704	Perikardiotómia a kardiotómia:epikardiálna incízia	5k765.0	Otv.chir.implantácia intrakorporál.biventrikulár.pumpy
5k705	Perikardiotómia a kardiotómia:endokardiálna incízia	5k765.1	Otv.chir.explantácia intrakorporál.biventrikulár.pumpy
5k706	Perikardiotómia a kardiotómia:epimyokardiálna incízia	5k766.0	Otv.chir.implantácia umelého srdca(totál.náhr.srdca)
5k70x	Perikardiotómia a kardiotómia:ostatné	5k766.1	Otv.chir.explantácia umelého srdca(totál.náhr.srdca)
5k713.0	Chir.ablácia tachyaryt:endokard.unipol.konv.RF abláciu	5k767.0	Otv.chir.implant.parakorporál.univentrikulár.pumpy
5k713.1	Chir.ablácia tachyaryt:endokardiál.unipol.chladenou RF abl.	5k767.1	Otv.chir.explant.parakorporál.univentrikulár.pumpy
5k713.2	Chir.ablácia tachyaryt:endokardiálne bipol.RF abláciu	5k767.2	Izolov.výmena parakorporál.univentrikulár.pumpy, nechir.
5k713.3	Chir.ablácia tachyaryt:endokardiálne kryoabláciu	5k768.0	Otv.chir.implant.parakorporál.biventrikulár.pumpy
5k713.4	Chir.ablácia tachyaryt:endokardiálne mikrovln.abláciu	5k768.1	Otv.chir.explant.parakorporál.biventrikulár.pumpy
5k713.5	Chir.ablácia tachyaryt:endokardiálne vysokofr.UZV abláciu	5k768.2	Izolov.výmena parakorporál.biventrikulár.pumpy,nechir.
5k713.6	Chir.ablácia tachyaryt:endokardiálne laser.abláciu	5k76x	Otv.chir.implant. a explant.podpor.systémov srdca, ost.
5k713.x	Chir.ablácia tachyaryt:endokard.,iným energet.zdrojom	5k770	Implantácia bližšie neurčeného kardiostimulátora
5k714.0	Otv.chir.ablácia tachyary:epikardiál.unipol.konv.RF abláciu	5k771	Implantácia kardiostimulátora, jednodutinový
5k714.1	Otv.chir.ablácia tachyary:epikardiál.unipol.chlad.RF abláciu	5k772	Impl.kardiostimul.,2-dutin.sy. s 1 kardiostimul.sondou
5k714.2	Otv.chir.ablácia tachyary:epikardiál.bipol.RF abláciu	5k773.0	Impl.kardiostim., 2-dut.sys. s 2 kardiost.elektrod.
5k714.3	Otv.chir.ablácia tachyary:epikardiál.kryoabláciu	5k774	Impl.kardiostim.,biventrikulár.resynchrón.systém
5k714.4	Otv.chir.ablácia tachyary:epikardiál.mikrovlnnou abláciu	5k775.0	Impl.defibr.s 1-dut.stimuláciou bez AV-sekvenč.stimul.
5k714.5	Otv.chir.ablácia tachyary:epikardiál.vysokofrek.UZV abl.	5k776	Impl.defibrilátora s 2- dutin.stimuláciou
5k714.6	Otv.chir.ablácia tachyary:epikardiál.laserovou abláciu	5k777	Impl.defibr.s biventrik.resynchrón.stimuláciou
5k714.x	Otv.chir.ablácia tachyary:epikardiál.iným energet.zdrojom	5k77c.0	Otv.chir.isol.impl.epikardiálnej sondy, ľavoventrikulár.
5k715.0	Endosk.ablácia tachyaryt:epikard.unipol.konv.RF abl.	5k77c.1	Otv.chir.isol.impl.epikardiálnej sondy, pravoventrikulár.
5k715.1	Endosk.ablácia tachyaryt:epikard.unipol.chlad.RF abl.	5k77g.0	Izolov.implant.endovaskulár.sondy, ľavoventrikulár.
5k715.2	Endosk.ablácia tachyaryt:epikard.bipol.RF abláciu	5k77g.1	Izolov.implant.endovaskulár.sondy, pravoventrikulár.
5k715.3	Endosk.ablácia tachyaryt:epikard.kryoabláciu	5k77g.2	Izolov.implant.endovaskulár.sondy, pravoatriál.
5k715.4	Endosk.ablácia tachyaryt:epikard.mikrovlnnou abláciu	5k77h.0	Implantácia bezelektrodového kardiostimulátora
5k715.5	Endosk.ablácia tachyaryt:epikard.vysokofr.UZV abl.	5k77h.1	Implant.vým.defibril.s podkož.elekt.bez vnútrošrdc.elekt.
5k715.6	Endosk.ablácia tachyaryt:epikardiál.laser.abláciu	5k77h.2	Podkož.impl.slučkov.EKG rekordéra[ILR]
5k715.x	Endosk.ablácia tachyaryt:epikard.iným energ.zdrojom	5k77x	Implantácia kardiostimulátora/defibrilátora:ostatné
5k71x	Chirurgická ablácia pri tachyarytmii,ostatné	5k784.0	Korekt.polohy pristr:kardiostimulátor b.n.
5k720	Otvorená chirurgická perikardektómia, lokálna excízia	5k784.1	Korekt.polohy pristr:kardiostim.s 1-dutin.stimul.
5k721	Torakoskopická perikardektómia, lokálna excízia	5k784.2	Korekt.polohy pristr:kardiostim.s 2-dutin.stimul.
5k722.0	Čiastočná perikardektómia (perikardiálne okno), otv.chir.	5k784.3	Korekt.polohy pristr:kardiostim.s biventrik.resynchrón.stim.
5k722.2	Čiastoč.perikardektómia (perikardiálne okno), Isk	5k784.4	Korekt.polohy pristr:defibril.s 1-dutin.stimul.
5k722.3	Čiastočná perikardektómia (perikardiálne okno), torakosk.	5k784.5	Korekt.polohy pristr:defibrilátor s 2-dutin.stimul.
5k724	Subtotálna perikardektómia	5k784.6	Korekt.polohy prís:defibri.s biventrik.resynchr.stim.
5k725	Totálna perikardektómia (dekortikácia)	5k784.7	Korekt.polohy pristr:záznamník EKG
5k72x	Perikardektómia:ostatné	5k784.a	Korektúra polohy prístroja, defibrilátor s podkož.elektrodou
5k730	Excízia poškodeného tk.srdca v predsieni	5k784.x	Korektúra polohy prístroja:ostatné
5k731	Excízia poškodeného tk.srdca v komore	5k785.0	Vým.pristr.bez zm.elekt:kardiostim.b.n.
5k732	Čiastoč.l-komor.redukčná plastika (Batista) poškod.tk.srdca	5k785.1	Vým.pristr.bez zm.elekt:kardios.1-dut.systém
5k733	Resekcia aneuryzmy poškodeného tkaniva srdca v predsieni	5k785.2	Vým.pristr.bez zm.elekt:kardios.2-dut.sys.
5k734	Resekcia aneuryzmy poškodeného tkaniva srdca v komore	5k785.3	Vým.pristr.bez zm.elekt:kardios.biven.sys.
5k735	Excíz./deštruk.pošk.tk.srdca:MAZE-metóda	5k785.4	Vým.pristr.bez zm.elekt:defi.s 1-dut.sys.
5k736	Excízia na prevod.syst.poškod.tkaniva srdca v komore	5k785.5	Vým.pristr.bez zm.elekt:defi.s 2-dut.stimul.
5k737	Deštrukcia na prevod.sys.pošk.tk.srd. v predsieni	5k785.6	Vým.pristr.bez zm.elekt:defibril.biventr.stim.
5k738	Deštr.na prevod.sys.pošk.tk.srdca v komore	5k785.9	Výmena prístroja bez zmeny elektrody:ost.
5k73x	Excízia a deštrukcia poškodeného tkaniva srdca,ostatné	5k785.a	Vým.prístroja b.zmeny elektrody,defibril.s podkož.elektrodou
5k740	Sutúra perikardu po poranení	5k786.1	Vým.prístroja a elektódy:kardist.s 1 -dut.s.
5k741	Plastická rekonštr.perikardu bez implantátu	5k786.2	Vým.prístroja a elektódy:kardist.2-dut.s.
5k742	Plastická rekonštrukcia perikardu s implantátom	5k786.3	Vým.prístroja a elektódy:kardist.biventr.resynchr.stim.
5k743	Sutúra myokardu po poranení	5k786.4	Vým.prístroja a elektódy:defib.s 1-dut.stim.
5k744	Plastická rekonštr.myokardu bez implantátu	5k786.5	Vým.prístroja a elektódy:defib.s 2-dut.stim.
5k745	Plastická rekonštr.myokardu s implantátom	5k786.6	Vým.prístroja a elektódy:defib.biventr.resynchr.stim.
5k746	Uzáver získaného defektu komorového septa	5k786.8	Vým.prístroja a elektódy,defibrilátor s podkož.elektrodou
5k74x	Rekonštrukcia perikardu a srdca:iná	5k786.x	Výmena prístroja a elektódy:ostatné
5k750.0	Transplantácia srdca, ortotopicky bez normotermie štepu	5k787.0	Výmena elektrody:kardist.bliž.neur.
5k750.1	Transplantácia srdca,ortotopicky v normotermii štepu	5k787.1	Výmena elektódy:kardiost. s 1-dut.kardiostim.
5k751.0	Transpl.srdca heterotop (asist.srdce) bez normotermie štepu	5k787.2	Výmena elektódy:kardiostim.2-dut.kardiostim.
5k751.1	Transpl.srdca heterotop (asis.srdce) s normotermiou štepu	5k787.3	Výmena elektódy:kardiost.biventr.resynchr.stim.
5k752	Transplantácia komplexu srdce-plúca En-bloc	5k787.4	Výmena elektódy:defibil.s 1-dut.stim.
5k760.0	Otv.chir.impl.intraaortálnej balón.kontrapulzácie	5k787.5	Výmena elektódy:defibil.s 2-dut.stim.
5k760.1	Otv.chir.explantácia intraaortál.balón.kontrapulzácie	5k787.6	Výmena elektódy:defib.s biventrik.resynchr.stim.
5k762.0	Otv.chir.impl.extrakorporál.univentrikulár.pumpy	5k787.a	Výmena elektrody, defibrilátor s podkožnou elektrodou
5k762.1	Otv.chir.explantácia extrakorporál.univentrikulár.pumpy	5k787.x	Výmena elektódy: ostatné

5k788.0	Korektúra spojenia:kardio.st.bliž.neur.	5I014.2↔	Embolektómie a trombektómie a. pulmonalis
5k788.1	Korektúra spojenia:kardio.st.s 1-dut.kardio.stim.	5I014.3↔	Embolekt. a trombektómie tepny hrudníka,ciev.protéza
5k788.2	Korektúra spojenia:kardio.stim.s 2-dut.kardio.stim.	5I014.x↔	Embolektómie a trombektómie tepny hrudníka,ost.
5k788.3	Korektúra spojenia:kardio.stimul.s biventr.k.stim.	5I015.0↔	Embolektómie a trombektómie aa. lumbales
5k788.4	Korektúra spojenia:de fibr.s 1-dut.stim.	5I015.1↔	Embolektómie a trombektómie b.n.č. a.iliaca
5k788.5	Korektúra spojenia:de fibr.s 2-dut.stim.	5I015.2↔	Embolektómie a trombektómie a. iliaca communis
5k788.6	Korektúra spojenia:de fibr.s biventr.resynch.stim.	5I015.3↔	Embolektómie a trombektómie a. iliaca externa
5k788.a	Korektúra spojenia, defibrilátor s podkožnou elektródou	5I015.4↔	Embolektómie a trombektómie a. iliaca interna
5k788.x	Korektúra spojenia:ostatné	5I015.5↔	Embolekt.a trombekt.tepny panvy a trupu,ciev.protéza
5k789.0	Rozšírenie systému, 1-dut. systém na 2-dutin.	5I015.x↔	Embolektómie a trombektómie tepny panvy a trupu,ost.
5k789.1	Rozšírenie systému, 1-dutin.systém na biventrikulár.	5I016.0	Embolektómie a trombektómie truncus coeliacus
5k789.2	Zúženie systému, 2-dutin.systém na 1-dutin.	5I016.1	Embolektómie a trombektómie a. hepatica
5k789.3	Rozšírenie systému, 2-dutin.systém na biventrikulárny	5I016.2	Embolektómie a trombektómie a. gastrica
5k789.4	Zúženie systému, biventrikulár.systém na 1-dut.	5I016.3	Embolektómie a trombektómie a. lienalis
5k789.5	Zúženie systému, biventrikulár.systém na 2-dutin.	5I016.4↔	Embolektómie a trombektómie a. renalis
5k789.6	Rozšírenie systému, zmeny v resynchroniz.syst.	5I016.5	Embolektómie a trombektómie a. mesenter.super.
5k789.7	Rozšírenie systému,kardio.stim.na defibri.s 1-dutin.stim.	5I016.6	Embolektómie a trombektómie a. mesenterica inf.
5k789.a	Rozšírenie syst.,kardio.stim.na defibri. s 2-dutin.stimul.	5I016.7	Embolekt. a trombekt.viscerál.tepny,ciev.protéza
5k789.b	Rozšírenie sy.,kardio.stim.na defibri.s biventr.k.stim.	5I016.x↔	Embolektómie a trombektómie viscerál.tep.,ost.
5k789.c	Rozš.syst., defibri.na defibri.s 2-dutin.stimul.	5I017.0↔	Embolektómie a trombektómie a. femoralis
5k789.d	Rozš.syst., defibri.na defibri. s biventr.k.stimul.	5I017.1↔	Embolektómie a trombektómie a. profunda femoris
5k789.e	Zúženie systému, 2-dutinový ICD systém na jednodutinový ICD	5I017.2↔	Embolektómie a trombektómie a. poplitea
5k789.f	Zúženie systému, biventrikulár.ICD syst.na 1-dutinový ICD	5I017.3↔	Embolektómie a trombektómie tepny stehna,ciev.protéza
5k789.g	Zúženie systému, biventrikulár.ICD syst.na 2-dutinový ICD	5I017.x↔	Embolektómie a trombektómie tepny stehna,ost.
5k789.x	Rozš.syst.kardio.stim./defibrilátora, ostatné	5I018.0↔	Embolektómie a trombektómie a. tibialis ant.
5k790	Otvorená masáž srdca	5I018.1↔	Embolektómie a trombektómie aa. recurrentes
5k791.1	Operačná ligatúra uška srdca	5I018.2↔	Embolektómie a trombektómie a. dorsalis pedis
5k791.2	Exklúzia uška srdca	5I018.3↔	Embolektómie a trombektómie a. tibialis post.
5k795	Reoperácia na srdci a perikarde	5I018.4↔	Embolektómie a trombektómie a. fibularis
5k796	Kardiomyoplastika	5I018.5↔	Embolektómie a trombektómie a. plantaris medial.
5k797	Implant.alebo odstr.vonkaj.podpor.systému srdca	5I018.6↔	Embolektómie a trombektómie a. plantaris lateral.
5k798.0	Implant.a výmena syst.moduluj.myokard [CCM]	5I018.7↔	Embolekt. a trombektómie tepny predkol.a nohy,ciev. protéza
5k798.1	Revízia systému modulujúceho myokard [CCM]	5I018.x↔	Embolektómie a trombektómie tepny predkol.a nohy,ost.
5k799.0	Implant. a vým.epikardiál.podpor.systému komory	5I019.0↔	Embolektómie a trombektómie v. femoralis
5k799.1	Explantácia epikardiál.podporného systému komory	5I019.1↔	Embolektómie a trombektómie v. poplitea
5k79a	Stentovanie predsieňového septa	5I019.2	Embolektómie a trombektómie v. portae
5k79b	Resekcia nádoru srdca	5I019.3↔	Embolektómie a trombektómie v. gastrica
5k79c	Ošetrovanie poranenia srdca	5I019.4	Embolektómie a trombektómie v. lienalis
5k79x	Iné operácie na srdci a perikarde, ostatné	5I019.5	Embolektómie a trombektómie v. mesenterica sup.
5I010.0↔	Embolektómie a trombektómie bližš.neur.č.a.carotis	5I019.6	Embolektómie a trombektómie v. mesenterica inf.
5I010.1↔	Embolektóm.a trombekt. a.carotis com.a sinus carotic.	5I019.7	Embolektómie a trombektómie vv. hepaticae
5I010.2↔	Embolekt.a trombekt. a. carotis int., extrakraniál.č.	5I019.8↔	Embolektómie a trombektómie v. renalis
5I010.3↔	Embolekt.a trombekt. a.carotis externa	5I019.9↔	Embolektómie a trombektómie v. jugularis
5I010.4↔	Embolekt.a trombekt. a.vertrebralis,extrakr.č.	5I019.a↔	Embolektómie a trombektómie v. pulmonalis
5I010.5↔	Embolekt. a trombekt. a.carotis,použitie stentu	5I019.b↔	Embolektómie a trombektómie v. subclavia
5I010.6↔	Embolekt. a trombekt.tepny hl.a krku,cievna protéza	5I019.c↔	Embolektómie a trombektómie v. axillaris
5I010.x↔	Embolektómie a trombektómie tepny hl. a krku,ost.	5I019.d↔	Embolektómie a trombektómie v. brachiocephalica
5I011.0↔	Embolektómie a trombektómie a.axillaris	5I019.e	Embolektómie a trombektómie v. cava superior
5I011.1↔	Embolektómie a trombektómie a.brachialis	5I019.f	Embolektómie a trombektómie v. cava inferior
5I011.2↔	Embolekt.a trombekt.tepny ramena,cievna protéza	5I019.g↔	Embolektómie a trombektómie v. iliaca communis
5I011.x↔	Embolektómie a trombektómie tepny ramena,ostatné	5I019.h↔	Embolektómie a trombektómie v. iliaca externa
5I012.0↔	Embolektómie a trombektómie a.ulnaris	5I019.i↔	Embolektómie a trombektómie v. iliaca interna
5I012.1↔	Embolektóm.a trombektómie arcus palmar.profund.	5I019.x↔	Embolektómie a trombektómie hlbkových žil, ostatné
5I012.2↔	Embolektómie a trombektómie arcus palm.superfic.	5I01b.01↔	Embolektómie a trombektómie na ciev.transpl.obličky,chir.
5I012.3↔	Embolektóm.a trombektómie aa.digit.palm.commun.	5I01b.02↔	Embolekt.a trombekt.na ciev.transpl.org.obličky,endov.
5I012.4↔	Embolektómie a trombektómie a.radialis	5I01b.11	Embolektómie a trombektómie na ciev.transpl.pečene,chir.
5I012.5↔	Embolektómie a trombektómie r.carpalis palm.	5I01b.12	Embolekt.a trombekt.na ciev.transpl.pečene,endov.
5I012.6↔	Embolektómie a trombektómie r.carpalis dorsal.	5I120.0↔	Endarterektómia a trombendarť.bliž.neur.č. a.carotis
5I012.7↔	Embolektómie a trombektómie a.princeps pollic.	5I120.1↔	Endarterekt.a a trombendarťektómia a.carot.com.a sin.car.
5I012.8↔	Embolekt. a trombekt.tepny predl.a ruky,cievna protéza	5I120.20↔	Endarterekt.a trombendarťekt. a.carot.int.ext.č.
5I012.x↔	Embolekt. a trombekt.tepny predlaktia a ruky,ost.	5I120.22↔	Direkt.endarťektómia a.carotis int.s angioplast.protet.mat.
5I013.0	Embolektómie a trombektómie ascendent.aorty	5I120.23↔	Direktná endarterekt. a.carotis int. s angioplast.žilou
5I013.1	Embolektómie a trombektómie oblúka aorty	5I120.24↔	Direktná endarterektómia a.carotis int. s prim.sutúrou
5I013.2	Embolektómie a trombektómie torakál.aorty	5I120.25↔	Everzná endarterektómia a.carotis interna
5I013.3	Embolektómie a trombektómie abdominál.aorty	5I120.3↔	Endarterekt.a trombendarťekt. a.carotis ext.
5I013.4	Embolektómie a trombektómie aorty, použitie stentu	5I120.40↔	Endarterekt.a trombendarťekt. a.vertrebral.extrakr.č
5I013.5	Embolektómie a trombektómie aorty, cievna protéza	5I120.4x	Endarterekt.a trombendarťekt. a.vertrebralis,ost.
5I013.x	Embolektómie a trombektómie aorty, ostatné	5I120.5↔	Endarterekt.a trombendarťekt. a.carotis s použ.stentu
5I014.0↔	Embolektómie a trombektómie a. subclavia	5I120.6↔	Endarterekt.a trombendarťekt.tepny hl.a krku,ciev.protéza
5I014.1↔	Embolekt.a trombekt.truncus brachioceph.	5I120.8↔	Selektívna endarterektómia arteria carotis externa

51120.x↔	Endarterekt.a.trombendarterekt.tepny hl.a krku,ostat.	51134.x↔	Res.aneuryzmy tepny hrudníka bez použ.protetic.mat.,ost.
51121.0↔	Endarterekt.a.trombendarterekt.a.axillaris	51135.0↔	Res.aneuryzmy a.iliaca comm. bez použ.prot.mat.
51121.1↔	Endarterekt.a.trombendarterekt.a.brachialis	51135.1↔	Res.aneuryzmy a.iliaca ext. b.použ.prot.mat.
51121.2↔	Endarterekt.a.trombendarterekt.tepny ramena,ciev.protéza	51135.2↔	Res.aneuryzmy a.iliaca int. b.použ.prot.mat.
51121.x↔	Endarterekt.a.trombendarterekt.tepny ramena,ostat.	51135.x↔	Res.aneuryzmy tepny panvy a trupu b.použ.prot.mat,ost.
51122.0↔	Endarterekt.a.trombendarterekt.a.ulnaris	51136.0	Res.aneuryzmy truncus coeliacus bez použ.prot.mat.
51122.1↔	Endarterekt.a.trombendarterekt.a.radialis	51136.1	Res.aneuryzmy a.hepatica bez použ.prot.mat.
51122.2↔	Endarterekt.a.trombendarterekt.tepny predlk.a ruky,ciev.prot.	51136.2	Res.aneuryzmy a.gastrica bez použ.prot.mat.
51122.x↔	Endarterekt.a.trombendarterekt.tepny predlk.a ruky,ost.	51136.3	Res.aneuryzmy a.lienalis bez použ.prot.mat.
51123.0	Endarterektómia a.trombendarterektómia ascendent.aorty	51136.4↔	Res.aneuryzmy a.renalis bez použ.prot.mat.
51123.1	Endarterektómia a.trombendarterektómia oblúka aorty	51136.5	Res.aneuryzmy a.mesenterica super. bez použ.prot.mat.
51123.2	Endarterektómia a.trombendarterektómia torakál.aorty	51136.6	Res.aneuryzmy a.mesenterica inf. bez použ.prot.mat.
51123.3	Endarterektómia a.trombendarterektómia abdomin.aorty	51136.x↔	Res.aneuryzmy viscerál.tepny bez použ.prot.mat.,ost.
51123.4	Endarterekt.a.trombendarterektómia aorty,ciev.protéza	51137.0↔	Res.aneuryzmy a.femoralis bez použ.protet.materiálu
51123.x	Endarterektómia a.trombendarterektómia aorty, ostatné	51137.1↔	Res.aneuryzmy a.profunda femoris bez použ. protet.mat.
51124.0↔	Endarterekt.a.trombendarterekt.a.subclavia	51137.2↔	Res.aneuryzmy a.poplitea bez použ.protet.mat.
51124.1↔	Endarterekt.a.trombendarterekt.truncus brachioceph.	51137.x↔	Res.aneuryzmy tep.stehna bez použ.prot.mat.;ost.
51124.2↔	Endarterekt.a.trombendarterekt.a.pulmonalis	51138.0↔	Res.aneuryzmy a.tibialis anterior bez použ.prot.mat.
51124.3↔	Endarterekt.a.trombendarterekt.tepny hrudníka,ciev.protéza	51138.1↔	Res.aneuryzmy a.dorsalis pedis bez použ.protet.mat.
51124.x↔	Endarterekt.a.trombendarterekt.tepny hrudníka,ost.	51138.2↔	Res.aneuryzmy a.tibialis posterior bez použ.protet.mat.
51125.0↔	Endarterekt.a.trombendarterekt.aa.lumbales	51138.3↔	Res.aneuryzmy a.fibularis bez použ.protet.mat.
51125.1↔	Endarterekt.a.trombendarterekt.a.iliaca b.n.č.	51138.x↔	Res.aneur.tepien predkol.a nohy b.použ.prot.mat.,ostat.
51125.2↔	Endarterekt.a.trombendarterekt.a.iliaca com.	51139.0↔	Res.aneuryzmy v.femoralis bez použ.protet.mat.
51125.3↔	Endarterekt.a.trombendarterekt.a.iliaca ext.	51139.1↔	Res.aneuryzmy v.poplitea bez použ.protet.mat.
51125.4↔	Endarterekt.a.trombendarterekt.a.iliaca int.	51139.2	Res.aneuryzmy v.portae bez použ.protet.mat.
51125.5↔	Endarterekt.a.trombendarterekt.aa.panvy a trupu,ciev.prot.	51139.3↔	Res.aneuryzmy v.gastrica bez použ.protet.mat.
51125.x↔	Endarterekt.a.trombendarterekt.tepny panvy a trupu,ost.	51139.4	Res.aneuryzmy v.lienalis bez použ.protet.mat.
51126.0	Endarterekt.a.trombendarterekt.truncus coeliacus	51139.5	Res.aneuryzmy v.mesenterica super. bez použ.protet.mat.
51126.1	Endarterekt.a.trombendarterekt.a.hepatica	51139.6	Res.aneuryzmy v.mesenterica inf. bez použ.protet.mat.
51126.2	Endarterekt.a.trombendarterekt.a.gastrica	51139.7	Res.aneuryzmy vv.hepaticae bez použ.protet.mat.
51126.3	Endarterekt.a.trombendarterekt.a.lienalis	51139.8↔	Res.aneuryzmy v.renalis bez použ.protet.mat.
51126.4↔	Endarterekt.a.trombendarterekt.a.renalis	51139.9↔	Res.aneuryzmy v.jugularis bez použ.protet.mat.
51126.5	Endarterekt.a.trombendarterekt.a.mesenter.sup.	51139.a↔	Res.aneuryzmy v.pulmonalis bez použ.protet.mat.
51126.6	Endarterekt.a.trombendarterekt.a.mesenter.inf.	51139.b↔	Res.aneuryzmy v.subclavia bez použ.protet.mat.
51126.7	Endarterekt.a.trombendarterekt.viscerál.tepny,ciev.protéza	51139.c↔	Res.aneuryzmy v.axillaris bez použ.protet.mat.
51126.x↔	Endarterekt.a.trombendarterekt.viscerál.tepny,ost.	51139.d↔	Res.aneuryzmy v.brachiocephalica bez použ.protet.mat.
51127.0↔	Endarterekt.a.trombendarterekt.a.femoralis	51139.e	Res.aneuryzmy v.cava superior bez použ.protet.mat.
51127.1↔	Endarterekt.a.trombendarterekt.a.prof.femoris	51139.f	Res.aneuryzmy v.cava inferior bez použ.protet.mat.
51127.2↔	Endarterekt.a.trombendarterekt.a.poplitea	51139.g↔	Res.aneuryzmy v.iliaca communis bez použ.protet.mat.
51127.3↔	Endarterekt.a.trombendarterekt.tepny stehna,ciev.protéza	51139.h↔	Res.aneuryzmy v.iliaca externa bez použ.protet.mat.
51127.x↔	Endarterekt.a.trombendarterekt.tepny stehna,ost.	51139.i↔	Res.aneuryzmy v.iliaca interna bez použ.protet.mat.
51128.0↔	Endarterekt.a.trombendarterekt.a.tibialis anter.	51139.x↔	Res.aneuryzmy hĺbkových žíl bez použ.prot.mat.,ost.
51128.1↔	Endarterekt.a.trombendarterekt.aa.recurrentes	5113x↔	Res.aneuryzmy bez použ.protetického materiálu;ostatné
51128.2↔	Endarterekt.a.trombendarterekt.a.dorsalis pedis	51140.0↔	Res.aneur.a.carotis.b.n.č.(okr.aneur.aor.)s intpoz.
51128.3↔	Endarterekt.a.trombendarterekt.a.tibialis poster.	51140.1↔	Res.aneur.a.carotis.com.a.sinus car.(okr.aneur.aor.)s intpoz.
51128.4↔	Endarterekt.a.trombendarterekt.a.fibularis	51140.2↔	Res.aneur.a.carotis.int.extra.č.(okr.aneur.aor.)s intpoz.
51128.5↔	Endarterekt.a.trombendarterekt.a.plantaris medial.	51140.3↔	Res.aneur.a.carotis ext.(okr.aneur.aor.)s intpoz.
51128.6↔	Endarterekt.a.trombendarterekt.a.plantaris later.	51140.x↔	Res.aneur.tepien hlavy a krku(okr.aneur.aor.)s intpoz.,ost.
51128.7↔	Endarterekt.a.trombendarterekt.aa.predkol.a nohy,ciev.prot.	51141.0↔	Res.aneur.a.axillaris(okr.aneur.aor.)s intpoz.
51128.x↔	Endarterekt.a.trombendarterekt.tepny predk.a nohy,ost.	51141.1↔	Res.aneur.a.brachialis(okr.aneur.aor.)s intpoz.
5112x↔	Endarterekt.a.trombendarterekt,ost.	51141.x↔	Res.aneuryzmy tepien ramena(okr.aneur.aor.)s intpoz.,ost.
51130.0↔	Res.aneuryzmy a.car.bliž.neur.č. bez použ.protet.mat.	51142.0↔	Res.aneur.a.ulnaris(okr.aneur.aor.)s intpoz.
51130.1↔	Res.aneur.a.carotis.com.a.sinus car.bez použ.prot.mat.	51142.1↔	Res.aneur.a.radialis(okr.aneur.aor.)s intpoz.
51130.2↔	Resek.aneuryz.a.carotis.int.extrakt.č. bez použ.prot.mat.	51142.x↔	Res.aneur.tepien predlaktia a ruky(okr.aneur.aor.)s intpoz.,ost.
51130.3↔	Res.aneur.a.carotis ext. bez použ.prot.mat.	51143.01	Res.ascendent.aorty s interpozitom, lineárna protéza
51130.4↔	Res.aneur.a.vertebr.extrakt.č. bez použ.prot.mat.	51143.02	Res.ascendent.aorty s interpoz., lineár.protéza pri aneur.
51130.x↔	Res.aneuryzmy tepny hlavy a krku bez použ.protet.mat.,ost.	51143.0x	Res.ascendent.aorty s interpozitom, ostatné
51131.0↔	Res.aneuryzmy a.axillaris bez použ.protetic.mat.	51143.11	Res.ascend.aorty s interp. s reimpl.koron.tepien, lineár.prot.
51131.1↔	Res.aneuryzmy a.brachialis bez použ.protet.mat.	51143.12	Res.asc.aor.s interp.s reimpl.koron.aa.,lin.protéza p.aneur
51131.x↔	Res.aneuryzmy tepny ramena bez použ.prot.mat.,ost.	51143.1x	Res.ascend.aorty s interpoz. s reimpl.koronár.tepien,ost.
51132.0↔	Res.aneuryzmy a.ulnaris bez použ.protetic.mat.	51143.21	Resekcia torakálnej aorty s interpozitom, lineár. protéza
51132.1↔	Res.aneuryzmy a.radialis bez použ.prot.mat.	51143.22	Res.torak.aorty s interp.,lineár.protéza pri aneurizme
51132.x↔	Res.aneuryzmy tepny predl.a ruky bez použ.prot.mat.,ost.	51143.2x	Resekcia torakálnej aorty s interpozitom, ostatné
51133.0	Res.aneuryzmy ascendent.aorty bez použ.prot.mat	51143.31	Res.torakoabdom.aorty s interp. lineárna protéza
51133.1	Res.aneuryzmy torakál.aorty bez použ.prot.mat.	51143.32	Res.torakoabdom.aorty s interp., lin.protéza pri aneurizme
51133.2	Res.aneuryzmy abdominál.aorty bez použ.prot.mat.	51143.3x	Resekcia torakoabdom.aorty s interpozitom, ostatné
51133.x	Res.aneuryzmy aorty bez použ.prot.mat.,ost.	51143.42	Res.abdom.aorty s interpoz.suprarenál.,lin.prot. pri aneur.
51134.0↔	Res.aneuryzmy a.subclavia bez použ.prot.mat.	51143.43	Res.abdominál.aorty s aortobilickým interp.suprarenálne
51134.1↔	Res.aneuryzmy truncus brachioceph.bez použ.prot.mat.	51143.44	Res.abdominál.aorty s aortobifemorál.interp.,bajp.supraren.
51134.2↔	Res.aneuryzmy a.pulmonalis bez použ.prot.mat.	51143.4x	Res.abdomin.aorty s interpoz.suprarenálne,ostatné

51143.52	Res.abdomin.aorty s interpoz.infrarenál.,lin.prot.pri aneur.	51154.x↔	Resekcia pseudoaneuryziem tepien hrudníka, ostatné
51143.53	Res.abdominál.aorty s aortobil.interpozitom infrarenálne	51155.0↔	Resekcia pseudoaneuryziem aa. lumbales
51143.54	Res.abdomin.aorty s aortobifemor.interpozit,bajp.infraren.	51155.1↔	Resekcia pseudoaneuryziem b.n.časti a. iliaca
51143.5x	Res.abdomin.aorty s interpoz.infrarenálne,ostatné	51155.2↔	Resekcia pseudoaneuryziem a. iliaca communis
51143.62	Res.abdom.aorty bez b.u. s interp.,lineár.protéza p.aneur.	51155.3↔	Resekcia pseudoaneuryziem a. iliaca externa
51143.6x	Res.abdom.aorty bez bližš.urč. s interp. ostatné	51155.4↔	Resekcia pseudoaneuryziem a. iliaca interna
51143.7	Res.ascend.aor.,aort.oblúka/descend.aor.s interpoz.,hybrid	51155.x↔	Resekcia pseudoaneuryziem tepien panvy a trupu,ost.
51143.80	Res.asc.aort,aort.obl/tor.aor.s interp:hybr,endov.impl1 st.-pr	51156.0	Resekcia pseudoaneuryziem truncus coeliacus
51143.81	Res.asc.aort,aort.obl/tor.aor.s interp:hybr,endov.impl2 st.-pr	51156.1	Resekcia pseudoaneuryziem a. hepatica
51143.82	Res.asc.aort,aor.obl/tor.aor.s interp:hybr,endov.impl3a vi.st	51156.2	Resekcia pseudoaneuryziem a. gastrica
51143.90	Res.torakoabd.aorty s interp:hybrid,endov.impl1 st.-pr.	51156.3	Resekcia pseudoaneuryziem a. lienalis
51143.91	Res.torakoabd.aorty s interp:hybrid,endov.impl2 st.-pr.	51156.4↔	Resekcia pseudoaneuryziem a. renalis
51143.92	Res.torakoabd.aorty s interp:hybrid,endov.impl3 a viac st	51156.5	Resekcia pseudoaneuryziem a. mesenterica superior
51143.x	Res.aorty s interpozitom,ostatné	51156.6	Resekcia pseudoaneuryziem a. mesenterica inferior
51144.0↔	Res.aneur.a.subclavia(okr.aneur.aor.)s intpoz.	51156.x↔	Resekcia pseudoaneur.viscerál.tepien,ost.
51144.1↔	Res.ane.truncus brachioceph.(okr.aneur.aor.)s intpoz.	51157.0↔	Resekcia pseudoaneuryziem a. femoralis
51144.2↔	Res.ane.a.pulmonalis(okr.aneur.aor.)s intpoz.	51157.1↔	Resekcia pseudoaneuryziem a. profunda femoris
51144.x↔	Res.ane.tepien hrudníka(okr.aneur.aor.)s intpoz.,ost.	51157.2↔	Resekcia pseudoaneuryziem a. poplitea
51145.0↔	Res.ane.b.n.č. a. iliaca(okr.aneur.aor)s interpoz.	51157.x↔	Resekcia pseudoaneuryziem tepien stehna,ost.
51145.1↔	Res.aneur. a. iliaca communis(okr.aneur.aor)s interpoz.	51163.0	Sutúra ascendentnej aorty
51145.2↔	Res.aneur. a. iliaca externa(okr.aneur.aor)s interpoz.	51163.1	Sutúra oblúka aorty
51145.3↔	Res.aneur. a. iliaca interna(okr.aneur.aor)s interpoz.	51163.2	Sutúra torakálnej aorty
51145.x↔	Res.aneur.tepien panvy a trupu(okr.aneur.aort.)s inter.,ost.	51163.3	Sutúra abdominálnej aorty
51146.0	Res.aneur. trunc.coeliacus(okr.aneur.aor)s interpoz.	51163.x	Sutúra aorty, ostatné
51146.1	Res.aneur. a. hepatica(okr.aneur.aor)s interpoz.	51164.0↔	Sutúra a. subclavia
51146.2	Res.aneur. a. gastrica(okr.aneur.aor)s interpoz.	51164.1↔	Sutúra truncus brachiocephalicus
51146.3	Res.aneur. a. lienalis(okr.aneur.aor)s interpoz.	51164.2↔	Sutúra a. pulmonalis
51146.4↔	Res.aneur. a. renalis(okr.aneur.aor)s interpoz.	51164.x↔	Sutúra tepien hrudníka, ostatné
51146.5	Res.ane. a. mesenterica super.(okr.aneur.aor)s interpoz.	51165.0↔	Sutúra aa. lumbales
51146.6	Res.aneur. a. mesenterica infer.(okr.aneur.aor)s interpoz.	51165.1↔	Sutúra bližšie neurčenej časti a. iliaca
51146.x↔	Res.aneur. viscerál.tepien(okr.aneur.aor)s interpoz.,ost.	51165.2↔	Sutúra a. iliaca communis
51147.0↔	Res.aneur. a. femoralis(okr.aneur.aor)s interpoz.	51165.3↔	Sutúra a. iliaca externa
51147.1↔	Res.aneur. a. profunda femoris(okr.aneur.aor)s interpoz.	51165.4↔	Sutúra a. iliaca interna
51147.2↔	Res.aneur. a. poplitea(okr.aneur.aor)s interpoz.	51165.x↔	Sutúra tepien panvy a trupu, ostatné
51147.x↔	Res.aneur.tepien stehna(okr.aneur.aort)s interpoz.,ost.	51166.0	Sutúra truncus coeliacus
51148.0↔	Res.ane. a. tibialis anterior(okr.aneur.aor)s interpoz.	51166.1	Sutúra a. hepatica
51148.1↔	Res.ane. a. tibialis posterior(okr.aneur.aor)s interpoz.	51166.2	Sutúra a. gastrica
51148.2↔	Res.ane. a. fibularis (okr.aneur.aor)s interpoz.	51166.3	Sutúra a. lienalis
51148.x↔	Res.aneur.tepien predkol.a nohy(okr.aneur.aor)s interpo.,ost.	51166.4↔	Sutúra a. renalis
51149.0↔	Res.ane. v. femoralis(okr.aneur.aor)s interpoz.	51166.5	Sutúra a. mesenterica superior
51149.1↔	Res.ane. v. poplitea (okr.aneur.aor)s interpoz.	51166.6	Sutúra a. mesenterica inferior
51149.2	Res.ane. v. portae(okr.aneur.aor)s interpoz.	51166.x↔	Sutúra viscerálnych tepien, ostatné
51149.3↔	Res.ane. v. gastrica (okr.aneur.aor)s interpoz.	51169.d↔	Sutúra v. brachiocephalica
51149.4	Res.aneuryzmy v. lienalis(okr.aneur.aor)s interpoz.	51169.e	Sutúra v. cava superior
51149.5	Res.ane. v. mesenterica super.(okr.aneur.aor)s interpoz.	51169.f	Sutúra v. cava inferior
51149.6	Res.ane. v. mesenterica infer.(okr.aneur.aor)s interpoz.	51169.g↔	Sutúra v. iliaca communis
51149.7	Res.ane. vv. hepaticae(okr.aneur.aor)s interpoz.	51169.i↔	Sutúra v. iliaca interna
51149.8↔	Res.ane. v. renalis(okr.aneur.aor)s interpoz.	51173.0	Ligatúra ascendentnej aorty
51149.9↔	Res.ane. v. jugularis(okr.aneur.aor)s interpoz.	51173.1	Ligatúra oblúka aorty
51149.a↔	Res.ane. v. pulmonalis (okr.aneur.aor)s interpoz.	51173.2	Ligatúra torakálnej aorty
51149.b↔	Res.ane. v. subclavia(okr.aneur.aor)s interpoz.	51173.3	Ligatúra abdominálnej aorty
51149.c↔	Res.aneuryzmy v. axillaris(okr.aneur.aor)s interpoz.	51173.4	Ligatúra aorty s použitím stentu
51149.d↔	Res.ane. v. brachiocephalica(okr.aneur.aor)s interpoz.	51173.x	Ligatúra aorty, ostatné
51149.e	Res.ane.v. cava superior(okr.aneur.aor)s interpoz.	51174.0↔	Ligatúra a. subclavia
51149.f	Res.aneur.v. cava inferior (okr.aneur.aor)s interpoz.	51174.1↔	Ligatúra truncus brachiocephalicus
51149.g↔	Res.ane. v. iliaca communis (okr.aneur.aor)s interpoz.	51174.2↔	Ligatúra a. pulmonalis
51149.h↔	Res.ane. v. iliaca externa(okr.aneur.aor)s interpoz.	51174.x↔	Ligatúra tepien hrudníka, ostatné
51149.i↔	Res.ane. v. iliaca interna(okr.aneur.aor)s interpoz.	51175.0↔	Ligatúra aa. lumbales
51149.x↔	Res.ane. hlbkových žíl (okr.aneur.aor)s interpoz. , ostatné	51175.1↔	Ligatúra bližšie neurčenej časti a. iliaca
5114x↔	Resekcia aneurizmy (okr.aneur.aor)s interpoz., ostatné	51175.2↔	Ligatúra a. iliaca communis
51153.0	Resekcia pseudoaneuryziem ascendentnej aorty	51175.3↔	Ligatúra a. iliaca externa
51153.1	Resekcia pseudoaneuryziem oblúka aorty	51175.4↔	Ligatúra a. iliaca interna
51153.2	Resekcia pseudoaneuryziem torakálnej aorty	51175.x↔	Ligatúra tepien panvy a trupu, ostatné
51153.3	Resekcia pseudoaneuryziem abdominálnej aorty	51176.0	Ligatúra truncus coeliacus
51153.4	Resekcia pseudoaneur.aorty s pou.stentgraftu,endovask.	51176.1	Ligatúra a. hepatica
51153.5	Resekcia pseudoaneur.aorty s pou.stentgraftu,hybrid	51176.2	Ligatúra a. gastrica
51153.x	Resekcia pseudoaneuryziem aorty, ostatné	51176.3	Ligatúra a. lienalis
51154.0↔	Resekcia pseudoaneuryziem a. subclavia	51176.4↔	Ligatúra a. renalis
51154.1↔	Resekcia pseudoaneuryziem truncus brachioceph.	51176.5	Ligatúra a. mesenterica superior
51154.2↔	Resekcia pseudoaneuryziem a. pulmonalis	51176.6	Ligatúra a. mesenterica inferior

51176.x↔	Ligatúra viscerálnych tepien, ostatné	5141x	Endovaskulárna implantácia stentgraftov,ost.
51179.d↔	Ligatúra v. brachiocephalica	51500.0	Vytv.anastomózy m a.subcl.a a.pulm.(Blalock-Taussig)
51179.e	Ligatúra v. cava superior	51500.1	Vytv.anastom.m.aortou a a.pulmonalis(Watson-Coolery)
51179.f	Ligatúra v. cava inferior	51500.2	Vyt.anast.m.descendent.aortou a a.pulmon.(Potts-Smith)
51179.g↔	Ligatúra v. iliaca communis	51500.3	Vytv.spojky pom. protézy medzi a.pulmonalis a aortou,centr.
51179.i↔	Ligatúra v. iliaca interna	51500.4	Vytv.spojky pom. protézy medzi a.pulmonalis a aortou,perif.
51180.0	Ligatúra v. cava inferior	51500.5	Vytv.anastomózy medzi a. pulmonalis a a. pulmonalis
51180.1	Klipovanie v. cava inferior	51500.6	Umiestn.ventrikulo-pulmonár.arteriálneho konduitu
51180.x	Ligatúra /parciálny uzáver v. cava inferior,ostatné	51500.7	Vytv.centráln.bandingu a. pulmonalis
511a1.70↔	Korekcia kinkingu a. carotis interna	51500.8	Vytv.obojstr.bandingu a. pulmonalis
511a1.71↔	Korekcia kinkingu a. vertebralis	51500.x	Vytv.spojky medzi malým a veľkým obeh.(I-p shunty),ost.
511a1.7x↔	Korekcia kinkingu, iná	51501.0	Vytvor.vnútrobr.žil.spojky:splenoren.venóz.shunt
51410.00	Endov.imp.stentg.abd.aorty:aortouniili.stg bez fen/boč.ram.	51501.1	Vytvor.vnútrobr.žil.spojky:portokavál.venóz.shunt
51410.01	Endov.imp.stentg.abd.aorty:aortouniiliak.stg s boč.ram.	51501.2	Vytvor.vnútrobr.žil.spojky:mezokavál.ven.shunt
51410.10	Endov.imp.stentg.abd.aorty:aortobilil.bifur.stg.,bez fen/boč.r	51501.3	Vyt.vnútr.bruš.žil.spojky:renoportálny ven.shunt
51410.11	Endov.implant.stentg.abd.aorty:aortobi.bifur.stg s 1 fenestr.	51501.4	Vyt.vnútr.bruš.žil.spojky:mezenterik.jump
51410.12	Endov.imp.stentg.abd.aorty:aortobi.bifur.stg s 2 fenestr.	51501.x	Vytvor.vnútrobr.žil.spoj.(intraabd.venózný shunt):ostatné
51410.13	Endov.impl.stentg.abd.aorty:aortobi.bifur.stg s 3 fenestr.	51511.0	Bajpas.OP tepny hlavy a krku pom.žily:a.carotis
51410.14	Endov.imp.stentg.abd.aorty:aortobi.bifur.stg s 4 a v.fenes.	51511.1	Bajpas.OP aa.hlavy a krku pom.žily:a.carotis-a. carotis
51410.21	Endov.imp.stentg.abd.aorty:aortobilil.bifur.stg s 1 boč.ram.	51511.2	Bajpas.OP aa.hlavy a krku pom.žily:a.carotis-a.subclavia
51410.22	Endov.imp.stentg.abd.aorty:aortobilil.bifur.stg s 2 boč.r.	51511.3	Bajpas.OP aa.hlavy a krku pom.žily:a.carotis-a.vertebralis
51410.23	Endov.impl.stentg.abd.aorty:aortobilil.bifur.stg s 3 boč.r.	51511.x	Bajpas.OP artérie hlavy a krku pom.žily:ostatné
51410.24	Endov.imp.stentg.abd.aorty:aortobi.bifur.stg s 4 a viac boč.r.	51512.0	Bajpas.OP tepny ramena pomocou žily: a. subclavia
51410.30	Endov.imp.stentg.abd.aorty:aortál.stg bez fen.al.boč.r.	51512.1	Bajpas.OP aa.ramena pom.žily:a.subclavia,extraanat.
51410.31	Endov.impl.stentg.abd.aorty:aortál.stg s 1 fenestr.	51512.2	Bajpas.OP aa.ramena pom.žily:subclaviofemorálny bajp.
51410.32	Endovask.imp.stentg.abd.aorty:aortál.stg s 2 fenestr.	51512.3	Bajpas.OP aa.ramena pom.žily:subclaviobifemor.bajp.
51410.33	Endov.imp.stentg.abd.aorty:aortál.stg 3 fenestráciami	51512.4	Bajpas.OP aa.ramena pom.žily: a.axillaris
51410.34	Endov.imp.stentg.abd.aorty:aortál.stg s 4 a viac fenestr.	51512.5	Bajpas.OP aa.ramena pom.žily:a.axillaris,extraanatom.
51410.41	Endov.imp.stentg.abd.aorty:aortál.stentgraft s 1 boč.r.	51512.6	Bajpas.OP aa.ramena pom.žily:axillofemorál.bajp.
51410.42	Endov.imp.stentg.abd.aorty:aortál.stentgraft s 2 boč.r.	51512.7	Bajpas.OP aa.ramena pom.žily:axillobifemor.,extraanat.
51410.43	Endov.imp.stentg.abd.aorty:aortál.stentgraft s 3 boč.r.	51512.x	Bajpas.OP aa.ramena pom.žily:ostatné
51410.44	Endov.imp.stentg.abd.aorty:aortál.stg s 4 a viac boč.r.	51513	Bajpas.OP tepny hornej končatiny pomocou žily
51410.51	Endov.imp.stg.abd.aorty:aortobi.bifur.stg.komb.1 boč.r.1 fen.	51514.0	Bajpasové OP aorty pomocou žily:aorta -a.carotis
51410.53	Endov.imp.stg.abd.aorty:aortobi.bifur.stg.komb.3 b.r.,fen.rôz	51514.1	Bajpasové OP aorty pomocou žily:aorta -a.subclavia
51410.54	Endov.imp.stg.abd.aorty:aortobi.bifur.stg.komb.4 a v.b.r.f.rôz	51514.2	Bajpasové OP aorty pom.žily:aortoaoortálny bajp.
51410.60	Endov.imp.stentg.abd.aorty:aortál.stg. v kombi.1 b.r.a 1 fen.	51514.3	Bajpasové OP aorty pom.žily:aortoiikálny bajp.
51410.61	Endov.imp.stg.abd.aorty:aortál.stg. v kombi.3 boč.r.a fen.rôz.	51514.4	Bajpasové OP aorty pom.žily:aortoiiofemorál.bajp.
51410.62	Endov.imp.stg.abd.aorty:aortál.stg. v komb.4 a v.b.r.fen.rôz	51514.5	Bajpasové OP aorty pom.žily:aortofemorálny bajp.
51410.x	Endovask.implant.stentgraftu do abdomin.aorty,ost.	51514.6	Bajpasové OP aorty pom.žily:aortopopliteálny bajp.
51411.0	Endov.impl.stentgr.v a. iliaca:iliacký stg bez boč.ram.	51514.x	Bajpasové OP aorty pomocou žily:ostatné
51411.1	Endov.impl.stentgr.v a. iliaca:iliacký stg s boč.ram.	51515.0	Bajpas.OP a.iliaca a viscerál.aa.pom.žily:iliakoiliakál.bajp
51412.0	Endov.impl.stentgr.torak.aorty:stg bez fenestr./b.ramena	51515.1	Bajpas.OP a.iliaca a viscerál.aa.pom.žily:iliakoifemorál.bajp
51412.11	Endov.impl.stentgr.torakál.aorty:stentgraft s 1 fen.	51515.2	Bajp.OP a.iliaca a viscer.aa.pom.žily:iliakopoplit.bez špecif.
51412.12	Endov.impl.stentgr.torakál.aorty:stentgraft s 2 fen.	51515.3	Bajp.OP a.iliaca a viscer.aa.pom.žily:iliakopoplit.nad kolen.
51412.13	Endov.impl.stentgr.torakál.aorty:stg s 3 a viac fen.	51515.4	Bajpas.OP a.iliaca a visce.aa.pom.žily:iliakopoplit.pod kol.
51412.21	Endov.impl.stentgr.torakál.aorty:stentgraft s 1 boč.ram.	51515.5	Bajpas.OP a.iliaca a viscerál.aa.pom.žily:iliakokurál.bajp.
51412.22	Endov.impl.stentgr.torakál.aorty:stentgraft s 2 boč.ram.	51515.6	Bajpas.OP a.iliaca a visce.aa.pom.žily:obturát.bajp,extraan
51412.23	Endov.impl.stentgr.torakál.aorty:stg s 3 a viac b.r.	51515.7	Bajpas.OP a.iliaca a viscerál.aa.pom.žily:a. renalis
51412.31	Endov.impl.stentgr.torak.aorty:stg v kombi 1 boč.r.a 1 fen.	51515.8	Bajpas.OP a.iliaca a viscerál.aa.pom.žily:iné viscerál.tepny
51412.32	Endov.impl.stentgr.torak.aorty:stg v kombi 3 boč.r.a fen.rôz.	51515.x	Bajpas.OP a.iliaca a viscerál.tepny pom.žily:ostatné
51412.33	Endov.impl.stg.torak.aorty:stg v kombi 4a v.boč.r.a fen.rôz.	51516.0	Bajpas.OP a.femoralis pom.žily:femorofemorál.bajp.
51413.0	Endov.impl.stentg. v torakoabd.aorte:stg bez f./b.r.	51516.1	Bajpas.OP a.femoral.pom.žily:femoropopliteál.bez špecif.
51413.11	Endov.impl.stentgr.torakoabd.aorty:stg s 1 fen.	51516.2	Bajp.OP a.femoral.pom.žily:femoropopliteál.nad kolenom
51413.12	Endov.impl.stentgr.torakoabd.aorty:stg s 2 fen.	51516.3	Bajp.OP a.femoralis pom.žily:femoropopliteál.pod kolenom
51413.13	Endov.impl.stentgr.torakoabd.aorty:stg s 3 fen.	51516.4	Bajpas.OP a.femoralis pom.žily:femorokurál.bajp.
51413.14	Endov.impl.stentg.torakoabd.aorty:stg so 4 a viac fen.	51516.5	Bajpas.OP a.femoralis pom.žily:femoropedálny bajp.
51413.21	Endov.impl.stentgr.torakoabd.aorty:stg,1 boč.ram.	51516.6	Bajp.OP a.femoralis pom.žily:femorofemorál.,extraanat.
51413.22	Endov.impl.stentgr.torakoabd.aorty:stg,2 boč.ram.	51516.x	Bajpas.OP a.femoralis pom.žily: ostatné
51413.23	Endovask.impl.stentgr.torakoabd.aorty:stg,3 boč.ram.	51517.0	Bajpas.OP a.poplitea pom.žily:popliteopopliteál.bajp.
51413.24	Endov.impl.stentg.v torakoabd.aorty:stg,4 a viac b.r.	51517.1	Bajpas.OP a.poplitea pom.žily:popliteotrunkál.bajp.
51413.31	Endov.impl.stentg.torakoabd.aorty:stg kombi s 1 boč.r.a 1 fen	51517.2	Bajpas.OP a.poplitea pom.žily:popliteokurál.bajp.
51413.32	Endov.impl.stentg.torakoabd.aort:stg 3 boč.r.a fen.rôz.kombi	51517.3	Bajpas.OP a.poplitea pom.žily:popliteopedál.bajp.
51413.33	Endov.impl.stentg.torakoabd.aorty:stg 4a v.boč.r.a fen.kombi	51517.x	Bajpas.OP a.poplitea pom.žily:ostatné
51413.34	Endovaskulár.implantácia stentgraftov do v. cava inferior	51518	Bajpas.OP artérie nohy pom.žily
51415.11	Hybridné výk.na asc.aorte,a.oblíku,torakál.a. s impl.stg	51519	Bajpas.OP vény pomocou žily
51415.12	Hybr.výkony na asc.aorte,a.oblíku,torak.a. s impl.2 stg	51521.0↔	Bajpas.OP aa.hlavy a krku pom.protézy:a. carotis-interpoz.
51415.13	Hybr.výk.na asc.aorte,a.oblíku,torak.a. s impl.3a v.stg	51521.1↔	Bajpas.OP aa.hlavy,krku p.protézy:karotic.bajp.extraanat.
51416.11	Hybrid.výk.na torakoabdomin.aorte s impl.stentgraftu	51521.2↔	Bajpas.OP aa.hlavy,krku p.protézy:karot-subklaviál.bajp
51416.12	Hybrid.výk.na torakoabdomin.aorte s impl.2 stg	51521.3↔	Bajpas.OP aa.hlavy,krku p.protézy:karot.-vertebr.bajp.
51416.13	Hybrid.výk.na torakoabdomin.aorte s impl.3 a viac stg	51521.4	Bajpas.OP aa.hlavy,krku p.prot.karot.-subklaviál.extraanat.

51521.5	Bajp. OP aa. hlavy, krku p. protézy: aorto-karotický extraanat	51534.1↔	Plastika záplatou[patch plastika]: truncus brachioceph.
51521.x↔	Bajpas. OP artérie hlavy a krku pom. protézy: ost.	51534.2↔	Plastika záplatou[patch plastika]: a. pulmonalis
51522.0↔	Bajpas. OP tepny ramena pomocou protézy: a. subclavia	51534.x↔	Plastika záplatou[patch plastika]: aa. hrudníka: ost.
51522.1↔	Bajp. OP aa. ramena p. protézy: a. subcl. a. subclavia, extraanat.	51535.0↔	Plastika záplatou[patch plastika]: a. iliaca, b. n. časti
51522.2↔	Bajpas. OP tepny ramena pom. protézy: subclaviofemorál.	51535.1↔	Plastika záplatou[patch plastika]: a. iliaca communis
51522.3↔	Bajpas. OP aa. ramena pom. protézy: subclaviobifemorálny	51535.2↔	Plastika záplatou[patch plastika]: a. iliaca externa
51522.4↔	Bajpas. OP tepny ramena pomocou protézy: a. axillaris	51535.3↔	Plastika záplatou[patch plastika]: a. iliaca interna
51522.5↔	Bajpas. OP aa. ram. p. protézy: a. axillaris-a. axillaris, extraanat.	51535.4↔	Plast. záplatou(patch plast): cieвна protéza aa. panvy a trupu
51522.6↔	Bajpas. OP tepny ramena pom. protézy: axillofemorál. bajp.	51535.x↔	Plast. záplatou(patch plast): aa. panvy a trupu: ost.
51522.7↔	Bajpas. OP aa. rame p. protézy: axillobifemor., extraanat.	51536.0	Plastika záplatou[patch plastika]: truncus coeliacus
51522.x↔	Bajpas. OP tepny ramena pomocou protézy: ostatné	51536.1	Plastika záplatou[patch plastika]: a. hepatica
51523↔	Bajpas. OP tepny homej končatiny pomocou protézy	51536.2	Plastika záplatou[patch plastika]: a. gastrica
51524.0↔	Bajpas. OP aorty pomocou protézy: aorta-a. carotis	51536.3	Plastika záplatou[patch plastika]: a. lienalis
51524.1↔	Bajpas. OP aorty pomocou protézy: aorta-a. subclavia	51536.4↔	Plastika záplatou[patch plastika]: a. renalis
51524.2	Bajpas. OP aorty pomocou protézy: aortoortál. bajp	51536.5	Plastika záplatou[patch plastika]: mesenterica superior
51524.3↔	Bajpas. OP aorty pomocou protézy: aortoiliakálny b.	51536.6	Plastika záplatou[patch plastika]: mesenterica inferior
51524.4	Bajpas. OP aorty pomocou protézy: aortoiliofemorálny b.	51536.x↔	Plastika záplatou[patch plastika]: viscerálne aa.: ost.
51524.5↔	Bajpas. OP aorty pomocou protézy: aortofemorálny bajp.	51537.0↔	Plastika záplatou[patch plastika]: a. femoralis
51524.6↔	Bajpas. OP aorty pomocou protézy: aortopopliteálny	51537.1↔	Plastika záplatou[patch plastika]: a. profunda femoris
51524.7	Bajpas. OP aorty pom. protézy: aorto-viscerálny bajpas	51537.2↔	Plastika záplatou[patch plastika]: a. poplitea
51524.8↔	Bajpas. OP aorty pomocou protézy, aortobiliakál. bajpas	51537.3↔	Plastika záplatou[patch plastika]: cieвна protéza aa. stehna
51524.9↔	Bajpas. OP aorty pom. protézy: aortobifemorál. bajpas	51537.x↔	Pl. zápl. [patch plastika]: aa. stehna: ost.
51524.x↔	Bajpas. OP aorty pomocou protézy: ostatné	51538.0↔	Plastika záplatou[patch plastika]: a. tibialis anterior
51525.0↔	Bajpas. OP a. iliaca, viscerál. aa. p. protézy: iliakoiliakálny bajp.	51538.1↔	Plastika záplatou[patch plastika]: a. dorsalis pedis
51525.00	Bajpas. OP pomocou protézy: cross-bajpas iliakoiliakálny	51538.2↔	Plastika záplatou[patch plastika]: a. tibialis posterior
51525.1↔	Bajpas. OP a. iliaca, viscerál. aa. p. protézy: iliakoifemorálny baj.	51538.3↔	Plastika záplatou[patch plastika]: a. fibularis
51525.10	Bajpas. OP pomocou protézy: cross-bajpas iliakofemorálny	51538.4↔	Plast. zápl[patch plastika]: cieвна protéza aa. predkol a nohy
51525.2↔	Bajpas. OP a. iliaca, viscerál. aa. p. protézy: iliakopopl. b. špecif.	51538.x↔	Plast. záplatou[patch plastika]: aa. predkol a nohy: ost.
51525.3↔	Bajpas. OP a. iliaca, viscerál. aa. p. protézy: iliakopopl. nad kol.	51539.0↔	Plastika záplatou[patch plastika]: v. femoralis
51525.4↔	Bajpas. OP a. iliaca, viscerál. aa. p. protézy: iliakopopl. pod kol.	51539.1↔	Plastika záplatou[patch plastika]: v. poplitea
51525.5↔	Bajpas. OP a. iliaca, viscerál. aa. p. protézy: iliakokrurálny bajp.	51539.2	Plastika záplatou[patch plastika]: v. portae
51525.6↔	Bajp. OP a. iliaca, visce. aa. p. protézy: obturátor. baj. extraanat.	51539.3↔	Plastika záplatou[patch plastika]: v. gastrica
51525.7↔	Bajpas. OP a. iliaca, viscerál. aa. p. protézy: a. renalis	51539.4	Plastika záplatou[patch plastika]: v. lienalis
51525.8↔	Bajpas. OP a. iliaca, viscerál. aa. p. protézy: iné viscerál. tepny	51539.5	Plast. záplatou[patch plastika]: v. mesenterica superior
51525.x↔	Bajpas. OP a. iliaca a viscerálne aa. pom. protézy: ost.	51539.6	Plastika záplatou[patch plastika]: v. mesenterica inferior
51526.0↔	Bajpas. OP a. femoralis pom. protézy: femorofemorál. bajp.	51539.7	Plastika záplatou[patch plastika]: vv. hepaticae
51526.1↔	Bajpas. OP a. femor. p. protézy: femoropopliteálny bez špec.	51539.8↔	Plastika záplatou[patch plastika]: v. renalis
51526.2↔	Bajp. OP a. femoralis p. protéz: femoropopliteál. nad kolenom	51539.9↔	Plastika záplatou[patch plastika]: v. jugularis
51526.3↔	Bajp. OP a. femoralis p. protéz: femoropopliteál. pod kolenom	51539.a↔	Plastika záplatou[patch plastika]: v. pulmonalis
51526.4↔	Bajpas. OP a. femoralis pom. protézy: femorokrurál. bajp.	51539.b↔	Plastika záplatou[patch plastika]: v. subclavia
51526.5↔	Bajpas. OP a. femoralis pomocou protézy: femoropedálny	51539.c↔	Plastika záplatou[patch plastika]: v. axillaris
51526.6↔	Bajpas. OP a. femoralis p. protézy: femorofemorál. extraanat.	51539.d↔	Plastika záplatou[patch plastika]: v. brachiocephalica
51526.x↔	Bajpas. OP s. femoralis pomocou protézy: ostatné	51539.e	Plastika záplatou[patch plastika]: v. cava superior
51527.0↔	Bajpas. OP a. poplitea pom. protézy: popliteopoplit. bajp.	51539.f	Plastika záplatou[patch plastika]: v. cava inferior
51527.1	Bajpas. OP a. poplitea pom. protézy: popliteotrunkálny b.	51539.g↔	Plastika záplatou[patch plastika]: v. iliaca communis
51527.2	Bajpas. OP a. poplitea pom. protézy: popliteokrurál. bajp.	51539.h↔	Plastika záplatou[patch plastika]: v. iliaca externa
51527.3↔	Bajpas. OP a. poplitea pom. protézy: popliteopedálny b.	51539.i↔	Plastika záplatou[patch plastika]: v. iliaca interna
51527.x↔	Bajpas. OP a. poplitea pom. protézy: ostatné	51539.x↔	Plastika záplatou[patch plastika]: hĺbkové žily: ost.
51528↔	Bajpas. OP tepny nohy pomocou protézy	5153a.1↔	Plast. zápl. [patch plastika]: povrch. žil ramena
51529	Bajpas. OP žily pomocou protézy	5153a.2↔	Plast. zápl. [patch plastika]: povrch. žil predlaktia a ruky
5152a	Bajpas. OP p. protézy: dočas. arterio-arteriálny shunt (perop.)	5153a.3↔	Plast. zápl. [patch plastika]: povrch. žil stehna
51530.0↔	Plast. záplatou[patch plastika]: a. carotis, bližš. neurč. časti	5153a.x↔	Plastika záplatou[patch plastika]: na cievacích: ost.
51530.1↔	Plast. záplatou[patch plastika]: a. carot. comm., sin. caroticus	51540.0↔	Transpozícia bližšie neurčenej časti a. carotis
51530.2↔	Plast. záplatou[patch plastika]: a. carotis inter. extrakran. č.	51540.10↔	Transpozícia a. carotis communis a sinus caroticus
51530.3↔	Plast. záplatou[patch plastika]: a. carotis externa	51540.11↔	Transpozícia a. carotis comunis do a. subclavia
51530.4↔	Plast. záplatou[patch plastika]: a. vertebralis extrakran. č.	51540.2↔	Transpozícia a. carotis interna extrakraniálnej časti
51530.x↔	Plastika záplatou[patch plastika]: tepny hlavy a krku, ost.	51540.3↔	Transpozícia a. carotis externa
51531.0↔	Plastika záplatou[patch plastika]: a. axillaris	51540.40↔	Transpozícia a. vertebralis extrakraniálnej časti
51531.1↔	Plastika záplatou[patch plastika]: a. brachialis	51540.41↔	Transpozícia a. vertebralis do a. carotis comunis
51531.x↔	Plastika záplatou[patch plastika]: aa. ramena: ost.	51540.42↔	Transpozícia a. vertebralis do a. subclavia
51532.0↔	Plastika záplatou[patch plastika]: a. ulnaris	51540.x↔	Transpozícia tepnách hlavy a krku, ostatné
51532.1↔	Plastika záplatou[patch plastika]: arcus palmaris profundus	51542.0↔	Transpozícia a. ulnaris
51532.2↔	Plastika záplatou[patch plastika]: arcus palmaris superficialis	51542.1↔	Transpozícia arcus palmaris profundus
51532.3↔	Plast. záplatou[patch plastika]: aa. digitales palmares comm.	51542.2↔	Transpozícia arcus palmaris superficialis
51532.4↔	Plastika záplatou[patch plastika]: a. radialis	51542.3↔	Transpozícia aa. digitales palmares communes
51532.x↔	Plastika záplatou[patch plastika]: aa. predl. a ruky: ost.	51542.4↔	Transpozícia a. radialis
51533.0	Plastika záplatou [patch plastika] torakálnej aorty	51542.x↔	Transpozícia aa. predl. a ruky: ostatné
51533.1	Plastika záplatou [patch plastika] abdominálnej aorty	51544.00↔	Transpozícia a. subclavia
51533.x	Plastika záplatou [patch plastika] aorty, ostatné	51544.01↔	Transpozícia a. subclavia do a. carotis com.
51534.0↔	Plastika záplatou[patch plastika]: a. subclavia	51544.1↔	Transpozícia truncus brachiocephalicus

51544.2↔	Transpozícia a. pulmonalis	51558.1↔	Iné plastické rekonštrukcie aa. recurrentes
51544.x↔	Transpozícia aa.hrudníka:ostatné	51558.2↔	Iné plastické rekonštrukcie a. dorsalis pedis
51545.0↔	Transpozícia bližšie neurčenej časti a. iliaca	51558.3↔	Iné plastické rekonštrukcie a. tibialis posterior
51545.1↔	Transpozícia a. iliaca externa	51558.4↔	Iné plastické rekonštrukcie a. fibularis
51545.2↔	Transpozícia a. iliaca interna	51558.5↔	Iné plastické rekonštrukcie a. plantaris medialis
51545.x↔	Transpozícia aa.panvy a trupu:ostatné	51558.6↔	Iné plastické rekonštrukcie a. plantaris lateralis
51546.0	Transpozícia a. hepatica	51558.x↔	Iné plast.rekonštr.tepny predkolenia a nohy,ost.
51546.1	Transpozícia a. gastrica	51559.0↔	Iné plastické rekonštrukcie v. femoralis
51546.2	Transpozícia a. lienalis	51559.1↔	Iné plastické rekonštrukcie v. poplitea
51546.3↔	Transpozícia a. renalis	51559.2	Iné plastické rekonštrukcie v. portae
51546.4	Transpozícia a. mesenterica superior	51559.3↔	Iné plastické rekonštrukcie v. gastrica
51546.5	Transpozícia a. mesenterica inferior	51559.4	Iné plastické rekonštrukcie v. lienalis
51546.x↔	Transpozícia viscerálnej tepny, ostatné	51559.5	Iné plastické rekonštrukcie v. mesenterica super.
51547.0↔	Transpozícia a. femoralis	51559.6	Iné plastické rekonštrukcie v. mesenterica infer.
51547.1↔	Transpozícia a. profunda femoris	51559.7	Iné plastické rekonštrukcie vv. hepaticae
51547.x↔	Transpozícia tepny stehna, ostatné	51559.8↔	Iné plastické rekonštrukcie v. renalis
51548.0↔	Transpozícia a. tibialis anterior	51559.9↔	Iné plastické rekonštrukcie v. jugularis
51548.1↔	Transpozícia a. tibialis posterior	51559.a↔	Iné plastické rekonštrukcie v. pulmonalis
51548.2↔	Transpozícia a. fibularis	51559.b↔	Iné plastické rekonštrukcie v. subclavia
51548.x↔	Transpozícia tepny predkol.a nohy, ostatné	51559.c↔	Iné plastické rekonštrukcie v. axillaris
51549	Transpozícia žily	51559.d↔	Iné plastické rekonštrukcie v. brachiocephalica
5154x↔	Transpozícia ciev, ostatné	51559.e	Iné plastické rekonštrukcie v. cava superior
51550.0↔	Iné plast.rekonštrukcie a.carotis b.n.časti	51559.f	Iné plastické rekonštrukcie v. cava inferior
51550.1↔	Iné plast.rekonštrukcie a.carotis com.a sin.carotic.	51559.g↔	Iné plastické rekonštrukcie v. iliaca communis
51550.2↔	Iné plast.rekonštrukcie a.car.int.extrakt.č.	51559.h↔	Iné plastické rekonštrukcie v. iliaca externa
51550.3↔	Iné plast.rekonštrukcie a.carotis externa	51559.i↔	Iné plastické rekonštrukcie v. iliaca interna
51550.4↔	Iné plast.rekonštrukcie a.vertebral.extrakt.č.	51559.x↔	Iné plastické rekonštrukcie hĺbkových žíl, ost.
51550.5↔	Iné plast.rekonštrukcie a.carotis s použ.stentu	5155x↔	Iné plast.rekonštrukcie ciev:ostatné
51550.x↔	Iné plast.rekonštr.aa.hlavy a krku,ost.	51560.0	OP nádorov na karotidach a iných paraganglióm:explorácia
51551.0↔	Iné plastické rekonštrukcie a.axillaris	51560.1	OP nádorov na karotíd.ai.paraganglióm:excíz.bez monit.nerv.
51551.1↔	Iné plastické rekonštrukcie a.brachialis	51560.2	OP nádor.na karotíd.ai.paraganglióm:excízia s monitor.nerv
51551.x↔	Iné plastické rekonštrukcie tepny ramena, ostatné	51560.x	OP nádorov na karotidach a iných paragangliómov:ost.
51552.0↔	Iné plast.rekonštrukcie a.ulnaris	51570.0	Rev.v ciev.chir.pre krv:chir.lieč.krvácania po cievnej rek.
51552.1↔	Iné plast.rekonštrukcie arc.palmaris prof.	51570.1	Rev.v ciev.chir.pre krvác:revízia anastomóz
51552.2↔	Iné plast.rekonštrukcie arc.palmaris superf.	51570.2	Rev.v ciev.chir.pre krv:revízia cievneho graftu
51552.3↔	Iné plast.rekonštrukcie aa.digit.palm.comm.	51570.3	Rev.v ciev.chir.pre krv:výmena ciev.graftu
51552.4↔	Iné plast.rekonštrukcie a.radialis	51570.4	Rev.v ciev.chir.pre krv:odstr.cievneho graftu
51552.5↔	Iné plast.rekonštrukcie r.carpalis palmaris	51570.5	Rev.v ciev.chir.pre krv:revízia arterio-venózneho shuntu
51552.6↔	Iné plast.rekonštrukcie r.carpalis dorsalis	51570.6	Rev.v ciev.chir.pre krv:uzáver arterio-venózneho shuntu
51552.7↔	Iné plast.rekonštrukcie a.princeps pollicis	51570.7	Rev.v ciev.chir.pre krv:výmena kardiálneho konduitu
51552.x↔	Iné plast.rek. aa.predlaktia a ruky,ostatné	51570.x	Revízia v ciev.chir.pre krvácanie:ostatné
51553.0	Iné plast.rekonštrukcie na ascendentnej aorte	51571.0	Rev.v ciev.chir.pre infekciu:chir.liečba krvác.pri inf.ciev.prot.
51553.1	Iné plast.rekonštrukcie oblúka aorty	51571.1	Rev.v ciev.chir.pre infekciu:revízia anastomóz
51553.2	Iné plast.rekonštrukcie torakálnej aorty	51571.2	Rev.v ciev.chir.pre infekciu:revízia cievneho graftu
51553.3	Iné plast.rekonštrukcie abdominálnej aorty	51571.3	Rev.v ciev.chir.pre infekciu:výmena cievneho graftu
51553.4	Iné plast.rekonštrukcie aorty s použ.stentu	51571.4	Rev.v ciev.chir.pre infekciu:odstránenie cievneho graftu
51553.x	Iné plast.rek.aorty:ostatné	51591.6	Artoepexia na cievach
51554.0↔	Iné plastické rekonštrukcie a. subclavia	51591.8	Adheziolýza a dekompresia na cievach
51554.1↔	Iné plast.rekonštr.truncus brachiocephalicus	51591.9	Venózne valvuloplastiky
51554.2↔	Iné plastické rekonštrukcie a. pulmonalis	5m104	Operácia lymfokély
51554.x↔	Iné plastické rekonštrukcie tepny hrudníka,ostatné	5m110.1	Podviazanie ductus thoracicus, torakoskop.
51555.0↔	Iné plastické rekonštrukcie aa. lumbales	5m110.2	Podviazanie ductus thoracicus, torakotom.
51555.1↔	Iné plastické rekonštrukcie b.n.časti a. iliaca	5m110.x	Podviazanie ductus thoracicus, iné
51555.2↔	Iné plastické rekonštrukcie a. iliaca communis	5m111	Podviazanie/kanylácia ductus thoracicus
51555.3↔	Iné plastické rekonštrukcie a. iliaca externa	5m120.0	Disekcia retroperitoneálnych LU:lpt.
51555.4↔	Iné plastické rekonštrukcie a. iliaca interna	5m120.3	Disekcia retroperitoneálnych LU:isk.
51555.x↔	Iné plastické rekonštrukcie tepny panvy a trupu,ost.	5m121	Bloková disekcia inguinálnych LU:lpt.
51556.0	Iné plastické rekonštrukcie truncus coeliacus	5m122	Bloková disekcia cervikálnych LU:jednostranne
51556.1	Iné plastické rekonštrukcie a. hepatica	5m123	Totálna disekcia cervikálnych LU:jednostranne
51556.2	Iné plastické rekonštrukcie a. gastrica	5m124	Rozšírená disekcia cervikálnych LU:jednostranne
51556.3	Iné plastické rekonštrukcie a. lienalis	5m130	Exstirpácia viacerých LU z toho istého miesta
51556.4↔	Iné plastické rekonštrukcie a. renalis	5m131	Selektívna disekcia cervikálnych LU jednostranne
51556.5	Iné plastické rekonštrukcie a. mesenterica super.	5m132	Bloková disekcia supraklavikulárných LU jednostranne
51556.6	Iné plastické rekonštrukcie a. mesenterica infer.	5m133↔	Bloková disekcia axilárných LU jednostranne
51556.x↔	Iné plast.rekonštrukcie viscerál.tepien, ostatné	5m134↔	Exenterácia axily,disekcia axily jednostranne
51557.0↔	Iné plastické rekonštrukcie a. femoralis	5m136.0	Disekcia supravezokolických lymfatických uzlín:laparot.
51557.1↔	Iné plastické rekonštrukcie a. profunda femoris	5m136.3	Disekcia supravezokolických lymfatických uzlín:laparos.
51557.2↔	Iné plastické rekonštrukcie a. poplitea	5m137.0	Disekcia infravezokolických lymfatických uzlín:laparot.
51557.x↔	Iné plastické rekonštrukcie tepny stehna,ost.	5m137.3	Disekcia infravezokolických lymfatických uzlín:laparos.
51558.0↔	Iné plastické rekonštrukcie a. tibialis anterior	5m138.0	Disekcia iliakálnych lymfatických uzlín:laparot.

5m138.3	Disekcia iliakálnych lymfatických uzlín:laparos.	5n02d	Rkšt.pas.p.atr.paž.a oš.1 vr.ezfgrach.fis:s interpoz.s uz.fist.
5m139	Disekcia inguinálnych LU (prip.ilioinguinálna disekcia)	5n02e	Rkšt.pas.p.atr.paž.a oš.1 vr.ezfgrach.fis:trnsmdst.náh.b.uz.f
5m13c	Bloková disekcia iných lymfatických uzlín	5n02f	Rkšt.pas.p.atr.paž.a oš.1 vr.ezfgrach.fis:trnsmdst.náh.uz.fis.
5m13d.0	Paraaortálna lymfadenektómia:laparot.	5n02g	Rkšt.pasáže p.atr.paž.a oš.1vr.ezfgrach.fis:elong.pažeráka
5m13d.3	Paraaortálna lymfadenektómia:laparos.	5n02h	Rknš.pas.p.atr.paž.a oš.1 vr.ezfgrach.fis:podviaz.1 H-fist.
5m13d.8	Paraaortálna lymfadenektómia:roboticky	5n02x	Rknš.pas.pažer.atrézii paž.a oš.1 vr.ezfgrach.fis:iná
5m13e.0	Pelvicná lymfadenektómia:laparotomicky	5n030	Lok.excizia chor.tk.pažeráka:otvor.chir.
5m13e.3	Pelvicná lymfadenektómia:laparoskopicky	5n031	Lokálna excizia chor.tk.pažeráka:torakoskopicky
5m13e.8	Pelvicná lymfadenektómia:roboticky	5n033.0	Lok.otv.chir.deštr.ch.tk.pažer.elektrokoaguláciou
5m200.0	Parciálna splenektómia:laparotomicky	5n033.1	Lok.otv.chir.deštr.ch.tk.pažer.laser.koaguláciou
5m200.3	Parciálna splenektómia:laparoskopicky	5n033.2	Lok.otv.chir.deštr.ch.tk.pažer.termokoaguláciou
5m201	Transabdominálna totálna splenektómia:laparot.	5n033.3	Lok.otv.chir.deštr.ch.tk.pažer.kryokoaguláciou
5m202	Splenektómia laparoskopicky	5n033.4	Lok.otv.chir.deštr.ch.tk.pažer.fotodynamic.liečbou
5m203	Splenektómia a dekonexia porto-systém.anastomóz:lpt	5n033.x	Lok.otv.chir.deštrukcia ch.tk.pažer:ost.
5m290	Sutúra sleziny	5n034.0	Lok.torakosk.deštr.chor.tk.pažer.elektrokoaguláciou
5m291	Autotrtransplantácia sleziny laparotomicky	5n034.1	Lok.torakosk.deštr.chor.tk.pažeráka laser.koaguláciou
5m292	Obalenie sleziny sieťou	5n034.2	Lok.torakosk.deštr.chor.tk.pažer.termokoaguláciou
5m293.10	Marsupializácia cysty sleziny:laparotomicky	5n034.3	Lok.torakosk.deštr.chor.tk.pažer.kryokoaguláciou
5m293.13	Marsupializácia cysty sleziny:laparoskopicky	5n034.4	Lok.torakosk.deštr.chor.tk.pažer.fotodynam.liečbou
5m293.20	Fenestrácia cysty sleziny, laparotomicky	5n034.x	Lok.torakosk.deštrukcia chor.tk.pažer:ostatné
5m293.21	Fenestrácia cysty sleziny, laparoskopicky	5n040	Parc.cervikálna ezofagektómia bez obnovenia kont.
5m294.1	Excizia ektopického tkaniva sleziny	5n041	Parc.torakálna ezofagektómia bez obnovenia kont.
5m294.x	Excizia tkaniva sleziny, iná	5n042	Parc.torakoabd.ezofagektómia bez obnovenia kont.
5n010.0	Ezofagomyotómia:laparotomicky	5n043	Parc.abdominálna ezofagektómia bez obnovenia kont.
5n010.1	Ezofagomyotómia:torakotomicky	5n049	Iná parc.ezofagektómia bez obnovenia kont.
5n010.2	Ezofagomyotómia:laparoskopicky	5n04a	Parc.torakálna ezofagektómia s obnovením kont.
5n010.3	Ezofagomyotómia:torakoskopicky	5n04b	Parc.torakoabdomináln.ezofagektómia s obnov.kont.
5n010.4	Ezofagomyotómia:konverzia laparosk.na otv.chir.	5n04c	Parc.abdominálna ezofagektómia s obnovením kont.
5n010.5	Ezofagomyotómia:konverzia torakosk.na otv.chir.	5n04x	Iná parc.ezofagektómia s obnovením kontinuity
5n010.x	Ezofagomyotómia:ostatné	5n054.1	Tot.abdmncrv.ezfgkt.bez obn.kont.,tupá disek, krčná ezofagost
5n011.x	Ezofagomyotómia faryngocervikálna:ostatné	5n054.2	Tot.torakoabdm.ezfgkt.bez obn.kont. bez ly-ekt,krč.ezofagost
5n012.0	Ezofago-gastromyotómia (kardiomyotómia):lpt.	5n054.3	Tot.torakoabdm.ezfgkt.bez obn.kont.s lymfadenekt,krč.ezofgst
5n012.1	Ezofago-gastromyotómia (kardiomyotómia):torakotom.	5n054.x	Iná totáln.ezofagektómia bez obnov.kontinuity,krč.ezofagost
5n012.2	Ezofago-gastromyotómia (kardiomyotómia):laparos.	5n05a.10	Tot.abdmncrv.ezfgkt.s obn.kon.G.p.u.s intrat.an.,o.ch.sv
5n012.3	Ezofago-gastromyotómia (kardiomyotómia):torakosk.	5n05a.11	Tot.abdmncrv.ezfgkt.s obn.kon.G.p.u.s intrat.an.,hybrid so sv
5n012.4	Ezofago-gastromyotómia (kardiomyotómia):konv.lsk.-lpt.	5n05a.12	Tot.miniiniv.abdmncrv.ezfgkt.s obn.kon.G.p.u.s intrat.an.,svor
5n012.5	Ezofago-gastromyotómia (kardiomyotómia):konv.torakosk.-lpt	5n05a.20	Tot.abdmncrv.ezfgkt.obn.kon.G.p.up s cervik.anst.,o.ch.svork
5n012.x	Ezofago-gastromyotómia (kardiomyotómia):ostatné	5n05a.21	Tot.abdmncrv.ezfgkt.obn.kon.G.p.up s cervik.anas.,hybrid sv
5n013.0	Divertikulektómia, ezofagomyotómia, laparotomicky	5n05a.22	Tot.miniiniv.abdmncrv.ezfgkt.obn.kon.G.p.up s cerv.ans.svork
5n013.1	Divertikulektómia, ezofagomyotómia, torakotomicky	5n05a.3	Tot.abdmncrv.ezfgkt.s obn.kontin.s volf.interpoz.tenk.čr.
5n013.2	Divertikulektómia, ezofagomyotómia, laparoskopicky	5n05a.4	Tot.abdcerv.ezfgkt.s obn.kontinuity s interpoz.hr.č.
5n013.3	Divertikulektómia, ezofagomyotómia, torakoskopicky	5n05a.x	Tot.abdcerv.ezfgkt.s obnovením kontinuity:ost.
5n013.4	Divertikulektómia, ezofagomyotómia, cervikálny prístup	5n05b.10	Tot.thrkabdm.ezfgkt.obn.kont.b.LNE G.p.u.s intrat.an.,o.ch.sv
5n013.x	Divertikulektómia, ezofagomyotómia, ostatné	5n05b.11	Tot.thrkabdm.ezfgkt.obn.kont.b.LNE G.p.u.s intrat.an.,hyb.sv
5n01x.0	Iná incizia na pažeráku:laparotomicky	5n05b.12	T.miniiniv.trkabdm.ezfgkt.obn.kont.b.LNE G.p.u.s intrat.an.sv
5n01x.1	Iná incizia na pažeráku:torakotomicky	5n05b.20	Tot.thrkabdm.ezfgkt.obn.kont.b.LNE G.p.u.s cervik.an.,o.ch.sv
5n01x.2	Iná incizia na pažeráku:laparoskopicky	5n05b.21	T.thrkabdm.ezfgkt.obn.kont.b.LNE G.p.u.s cervik.an.,hybr.sv.
5n01x.3	Iná incizia na pažeráku:torakoskopicky	5n05b.22	T.miniiniv.torakabdm.ezfgkt.obn.kont.b.LNE G.p.u.cerv.an.sv.
5n01x.4	Iná incizia na pažeráku:konv.lsk.-lpt.	5n05b.3	Tot.thrkabdm.ezfgkt.s obn.kont.b.LNE s volf.interpoz.ten.č.
5n01x.5	Iná incizia na pažeráku:konv.torakosk.-lpt.	5n05b.4	Tot.thrkabdm.ezfgkt.s obn.kont.bez LNE s interpoziciou hr.č.
5n020.1	Rekonštr.pas.paž.ako s.v:retrostern.,Gastr.p.up" s int.an.	5n05b.x	Tot.thrkabdm.ezfgkt.s ob.kont.b.LNE:ost.
5n020.2	Rek.pasáže paž.ako s.v:retrostern.,Gastr.p.up"a cervik.anast	5n05c.10	T.thrkabdm.ezfgkt.obnov.kont.s LNE G.p.up:intrat.an,o.ch.sv.
5n020.3	Rek.pas.paž.ako s.vyk:retrostern:volf.interpoz.ten.čr.	5n05c.11	T.thrkabdm.ezfgkt.obn.kont.s LNE G.p.up:intrat.an.,hybr.sv.
5n020.4	Rek.pas.paž.ako samost.vyk:retrostern:s interpoz.hrub.čr.	5n05c.12	T.miniiniv.trkabdm.ezfgkt.obn.kont.s LNE G.p.up:intrat.an.svork
5n020.x	Rekonštr.pasáže pažer.ako sam.vyk:retrostern.priestor:ost.	5n05c.20	T.thrkabdm.ezfgkt.obn.kont.s LNE,G.p.up" s cerv.an.,o.ch.sv.
5n021.1	Rek.pas.paž.-sam.v:pôvod.lôžku pažer.,Gastr.p.up"s int.anst	5n05c.21	T.thrkabdm.ezfgkt.obn.kont.s LNE,G.p.up" s cerv.an.,hybr.sv.
5n021.2	Rek.pas.pažer.s.v:pôvod.lôžku pažer.,Gastr.p.up"s cervik.anast	5n05c.22	T.miniiniv.trkabdm.ezfgkt.obn.kont.s LNE,G.p.up" cerv.an.svork
5n021.3	Rek.pas.paž.-s.v:pôvod.lôžku pažer:volf.interpoz.ten.čr.	5n05c.3	Tot.thrkabdm.ezfgkt.s obnov.kont.s LNE:s volf.interpoz.ten.č.
5n021.4	Rek.pas.paž.-s.v:pôvod.lôžku pažer:s interpoz.hrub.čr.	5n05c.4	Tot.thrkabdm.ezfgkt.s obnov.kont.s LNE:s interpoz.hr.č.
5n021.x	Rekonštr.pasáže pažer.ako sam.vyk:v pôvod.lôžku pažer:ost.	5n05c.x	Totál.thrkabdm.ezfgkt.s obnov.kont.s LNE:ost.
5n022.0	Ezofagostómia ako samost.vyk:cervikálna (slinná fistula)	5n05x.3	Iná tot.ezofagektómia s obnov.kont:s voľnou interpoz.ten.č.
5n022.x	Ezofagostómia ako samostatný výkon:ostatné	5n05x.4	Iná tot.ezofagektómia s obnovením kont:s interpoz.hr.č.
5n029.1	I.reknšt.pas.pažer.,sam.v.Gastr.pull up s intratorak.anast.	5n05x.5	Salvage ezofagektómia
5n029.2	I.rekonšt.pas.pažer.,sam.v.Gastr.pull up s cervik.anast.	5n05x.x	Iná totálna ezofagektómia s obnovením kont:ost.
5n029.3	I.rekonšt.pas.pažer.ako samost.vyk.s voľnou interpoz.tenk.čr	5n060.1	Subt.ezfgkt.torakofrenolaparotom. s náhradou žal.
5n029.4	Iná rekon.pasáže pažer.ako samost.v.s interpoziciou hr.čreva	5n060.2	Subt.ezfgkt.torakofrenolaparot.,voľnou interpoz.ten.č.
5n029.x	Iná rekonštr.pasáže pažeráka ako samost.v:ostatné	5n060.3	Subt.ezfgkt.torakofrenolaparot.,s interp.hr.čreva
5n02a	Rkšt.pas.p.atr.pažer.a oš.1 vr.ezfgrach.fis.s ez-ez.anst.b.u.fis	5n060.x	Subtotálna ezofagektómia torakofrenolaparotomicky, ost.
5n02b	Rkšt.pas.p.atréz.paž.a oš.1 vr.ezfgrach.fis:s ez-ez.anst.s uz.fis	5n092	Opich pažerák.varixov
5n02c	Rknš.pas.p.atréz.paž.a oš.1 vr.ezfgrach.fis:s interpoz.b.u.f.	5n094.0	Primárna sutúra na pažeráku:laparotomicky

5n094.6	Primárna sutúra na pažeráku: endoskopicky	5n13c.1	Subt.rs.žal(4/5) interpoz.tenk.čr.so syst.čiasť.odstr.LU
5n09h	Endosk.zaved.1 ožarovacieho aplikátora do pažer.	5n13c.2	Subtot.res.žalúdka (4/5) interpoziciou tenk.čr.s LNE
5n09j.00	Otv.chir.zav/vým.samoexp.protézy do paž.:1bez antirefl.vent	5n13x.0	Iné subtot.res.žalúdka (4/5) bez lymfadenektómie
5n09j.01	Otv.chir.zav/vým.samoexp.pr.do pažer.:2bez antirefl.vent	5n13x.1	Iné subt.res.žal(4/5) so syst.čiasť.odstr.LU
5n09j.03	Otv.chir.zav/vým.samoexp.pr.do pažer.:>3bez antirefl.ven	5n13x.2	Iné subtot.res.žalúdka (4/5) s lymfadenektómiou
5n09k.02	Otv.chir.zav/vým.samexp.prot.do pažer:1pr.s antireflu.ven.	5n140.0	Tot.GE s ezfgjjunost.analg.B-II bez tv.rezerv.bez LNE
5n09k.04	Otv.chir.zav/vým.samexp.prot.do pažer:1pr.s antreflux.v.2bez	5n140.1	Tot.GE s ezfgjjunost.analg.B-II bez tv.rzv.so syst.čiasť.ods.LU
5n09k.05	Otv.chir.zav/vým.samexp.prot.pažer:>3,z toho 1s antireflux.v.	5n140.2	Tot.GE s ezfgjjunost.analg.B-II bez tvorby rvz.s LNE
5n09l.0	Otv.chir.zav./výmena neexpandovateľnej protézy do pažer.	5n141.0	Tot.GE s ezfgjjunost.analg.B-II s tv.rzv.bez LNE
5n100	Gastrotómia(vrátane odstránenia cudz.t.) bez ďalš.výk.	5n141.1	Tot.GE s ezfgjjunost.analg.BII s tv.rzv.so syst.č.odstr.LU
5n101	Gastrotómia so zavedením 1 ezofageálneho tubusu	5n141.2	Tot.GE s ezfgjjunost.analg.BII s tv.rzv.s LNE
5n103	Iná gastrotómia	5n142.0	Tot.GE s ezfgjjunost.Roux-Y anast bez tv.rezerv.bez LNE
5n10a	Trunkulárna vagotómia	5n142.1	Tot.GE s ezfgjjunost.Roux-Y anast bez tv.rzv.so syst.č.odstr.LU
5n10b.0	Selektívna gastrická vagotómia bez pyloroplastiky	5n142.2	Tot.GE s ezfgjjunost.Roux-Y anast bez tv.rzv.s LNE
5n10b.1	Selektívna gastrická vagotómia s pyloroplastikou	5n143.0	Tot.GE s ezfgjjunost.Roux-Y anast s tv.rzv.bez LNE
5n10c.0	Selektívna proximálna vagotómia bez pyloroplastiky	5n143.1	Tot.GE s ezfgjjunost.Roux-Y anast s tv.rzv.so syst.č.odstr.LU
5n10c.1	Selektívna proximálna vagotómia s pyloroplastikou	5n143.2	Tot.GE s ezfgjjunost.Roux-Y anast s tv.rzv.s LNE
5n10d	Vagotómia žalúdočného pahýľa	5n144.0	Tot.GE s interpoz.tenk.čr.bez tvorby rvz bez LNE
5n10e	Laparoskopická vagotómia	5n144.1	Tot.GE s interpoziciou tenk.č.bez tv.rzv.so syst.č.odstr.LU
5n10x	Iná vagotómia	5n144.2	Tot.GE s interpoz.tenk.čreva bez tvorby rvz.s LNE
5n110	Lok.otvorená excízia ch.zm.žalúdočného tk.	5n145.0	Tot.GE s interpoz.tenk.čr.s tvorbou zv bez LNE
5n111	Lok.laparoskop.excízia ch.zm.žalúdočného tk.	5n145.1	Tot.GE s interpoziciou tenk.č.s tv.rzv.so syst.čiasť.ods.LU
5n113.0	Lok.otv.chir.deštr.chor.zmen.žalúdoč.tk.elektrokoaguláciu	5n145.2	Tot.GE s interpoz.tenk.čreva s tv.rzv.s LNE
5n113.1	Lok.otv.chir.deštr.ch.zm.žalúd.tk.laser.koaguláciu	5n146.0	Tot.GE, ektómia zvyškového žalúdka bez LNE
5n113.2	Lok.otv.chir.deštr.ch.zm.žalúd.tk.termokoaguláciu	5n146.1	Tot.GE, ektómia zvyšk.žalúdka so system.čiasť.odstr.LU
5n113.3	Lok.otv.chir.deštr.ch.zm.žalúd.tk.kryokoaguláciu	5n146.2	Tot.GE, ektómia zvyškového žalúdka s LNE
5n113.4	Lok.otv.chir.deštr.ch.zm.žalúd.tk.fotodynam.liečbou	5n14a.0	Tot.GE so subt.res.pažer.s interpoziciou ten.čr.bez LNE
5n113.x	Lok.otv.chir.deštrukcia chorob.zmen.žalúdoč.tk.iným spôs.	5n14a.1	Tot.GE so sbt.rs.pažer.s interpoz.tenk.čr.so syst.čiasť.odstr.LU
5n114.0	Lok.laparoskop.deštr.ch.zm.žalúd.tk.elektrokoaguláciu	5n14a.2	Tot.GE so subt.res.pažer.s interpoziciou ten.čr.s LNE
5n114.1	Lok.laparoskop.deštr.ch.zm.žalúd.tk.laser.koaguláciu	5n14b.0	Tot.GE so subt.res.pažeráka s interpoziciou hr.čr.bez LNE
5n114.2	Lok.laparoskop.deštr.ch.zm.žalúd.tk.termokoaguláciu	5n14b.1	Tot.GE so sbt.rs.pažer.s interpoz.hr.čr.so syst.čiasť.odstr.LU
5n114.3	Lok.laparoskop.deštr.ch.zm.žalúd.tk.kryokoaguláciu	5n14b.2	Tot.GE so subt.resek.pažer. s interpoziciou hr.čr.s LNE
5n114.4	Lok.laparoskop.deštr.ch.zm.žalúd.tk.fotodynam.liečbou	5n14x.00	Iná tot.GE bez subtotál.resekcie pažer.bez LNE
5n114.x	Lok.laparoskop.deštr.ch.zm.žalúdočného tk.,ost.	5n14x.01	Iná tot.GE bez subtotál.resekcie pažer.so syst.čiasť.odstr.LU
5n120	Atypická parc.res.žalúdka:segmentárna resekcia	5n14x.02	Iná tot.GE bez subtotál.resekcie pažer.s LNE
5n121	Atypická parc.res.žalúdka:resek.kardie s vytiah.zvyš.žal.	5n14x.10	Iná tot.GE so subtot.res.pažeráka bez lymfadenektómie
5n122	Atypická parc.res.žalúdka:antrektómia	5n14x.11	Iná tot.GE so subt.resek.pažer.so sytem.čiasť.syst.odstr.LU
5n123.0	Biliopankr.diverzia (Scopinaro):laparotom.	5n14x.12	Iná tot.GE so subt.resekcio pažer.s lymfadenektómiou
5n123.2	Biliopankreat.diverzia (Scopinaro):lsk.	5n150.0	Rozš.subt.res.žal.s gstrjinst.anlog.B-II bez LNE
5n123.4	Biliopankr.diverzia (Scopinaro):konverzia lsk-lpt.	5n151.0	Rzš.sbt.rs.ž.s gstrjinst.Roux-Y-anst.bez LNE
5n124.0	Biliopankreat.diverzia s duodenál.switchom:lpt.	5n152.0	Rozš.subt.res.žalúdka s interpoziciou ten.čr.bez LNE
5n124.2	Biliopankreat.diverzia s duodenál.switchom:lsk.	5n159	Rozš.subt.res.žalúdka bez syst.odstr.LU:ostatné
5n124.4	Biliopankreat.diverzia s duod.switch:konverzia lsk.-lpt.	5n15a.2	Rozš.sbt.rs.ž.s gstrjinst.anlg.B-II so systemat.LNE
5n125.0	Vytv.žal.s-priprava pre biliopankr.diver.s dd.sw(I.fáza):lpt.	5n15b.2	Rozš.sbt.res.žal.s gstrjinst.Roux-Y-anast so systemat.LNE
5n125.2	Vytv.žal.s-pripr.pre biliopankr.diver.s duod.sw(I.fáza):lsk.	5n15c.2	Rozš.subt.res.žalúdka s interpozic.tenk.č:so systemat.LNE
5n125.4	Vyt.žal.s-pripr.pre biliop.diver.s dd.sw(I.fáza):konver.lsk.-lpt.	5n15x	Rozš.subt.res.žalúdka so syst.odstr.LU:ostatné
5n126.0	Duod.sw.s tv.1 spol.kan.tenk.čr. po vytv.1žal.s(II.fáza):lpt.	5n160.0	Rozš.GE(s res.sused.org.)s ezfgjjinst.anlg.B-II bez tv.rzv.bez LNE
5n126.2	Duod.sw.s tv.1 spol.kan.tenk.čr. po v.1ž.sondy(II.f):lsk.	5n160.2	Rozš.GE(s res.s.org.)s ezfgjjinst.anlg.B-II bez tv.rzv.so syst.LNE
5n126.4	Duod.sw.s tv.1 spol.kan.tenk.čr. po v.1ž.s(II.f):konv.lsk.-lpt.	5n161.0	Rozš.GE(s res.sused.org.)s ezfgjjinst.anlg.B-II stv.rzv.bez LNE
5n129	Iná atypická parciálna resekcia žalúdka	5n161.2	Rozš.GE(s res.s.org.)s ezfgjjinst.anlg.B-II s tv.rzv.so syst.LNE
5n12a	Revizia po.res.žal:násl.reviz.po Billroth-I res.	5n162.0	Rozš.GE(s res.sused.o.)s ezfgjjinst.Roux-Y bez tv.rzv.bez LNE
5n12b	Rev.po.res.žal:premena Billroth-I-res.na Billroth-II rekonšt.	5n162.2	Rozš.GE(s res.s.org.)s ezfgjjinst.Roux-Y bez tv.rzv.so syst.LNE
5n12c	Rev.po.res.žal:premen.Billroth-I-res.na Roux-Y anast.	5n163.0	Rozš.GE(s res.sused.o.)s ezfgjjinst.Roux-Y s tv.rzv.bez LNE
5n12d	Revizia po.res.žal:násl.resek.po Billroth-II resek.	5n163.2	Rozš.GE(s res.s.org.)s ezfgjjinst.Roux-Y s tv.rzv.so syst.LNE
5n12e	Rev.po.res.žal:premen.Billroth-II res.na Billroth-I rekonš.	5n164.0	Rozš.GE(s res.sused.o.)s ezfgjjinst.interp.t.č.bez tv.rzv.bez LNE
5n12f	Rev.po.res.žal:prem.Billroth-II res.na Roux-Y anas.	5n164.2	Rozš.GE(s res.s.org.)s ezfgjjinst.interp.t.č.bez tv.rzv.so syst.LNE
5n12g	Rev.po.res.žal:premena s interpoziciou ten.č.	5n165.0	Rozš.GE(s res.sused.o.)s ezfgjjinst.interp.t.č.s tv.rzv.bez LNE
5n12h	Rev.po.res.žal:revizia interponátu ten.č/Roux-Y anas.	5n165.2	Rozš.GE(s res.s.org.)s ezfgjjinst.interp.t.č.s tv.rzv.so syst.LNE
5n12x	Ostatná revizia po resekcii žalúdka	5n166.2	Rozš.GE,ektómia zbytk.časti žalúdka so syst.LNE
5n130	Parc.2/3 resekcia žalúdka s gastroduodenostómiou [B-I]	5n16x	Rozš.GE (s res.iného sus.org.)so systematickou LNE:ost.
5n131	Parc.2/3 resekcia žalúdka s gastrojejunostómou [B-II]	5n16x.0	Rozš.GE (s res.iného sus.org.) bez lymafadektómie:ost.
5n132	Parc.2/3 resekcia žalúdka s gastrojejunostómiou cez Roux-Y	5n170.0	Gastroduodenostómia:laparotomicky
5n139	Parciálna 2/3 resekcia žalúdka:ostatné	5n170.2	Gastroduodenostómia:laparoskopicky
5n13a.0	Subt.res.ž(4/5):s gastrojejunost.analg.B-II bez LNE	5n170.4	Gastroduodenostómia:konv.laparosk.-laparot.
5n13a.1	Subt.res.ž(4/5):s gstrjinst.anlg.B-II so syst.čiasť.odstr.LU	5n171.0	Predná gastroenterostómia:laparotomicky
5n13a.2	Subt.res.žal(4/5)s gstrjinst.anlg.B-II s lymfaden.	5n171.2	Predná gastroenterostómia:laparoskopicky
5n13b.0	Subt.res.žal(4/5):s gastrojejunost.Roux-Y-anst:bez LNE	5n171.4	Predná gastroenterostómia:konv.laparosk.-laparot.
5n13b.1	Subt.res.ž(4/5):s gstrjijunost.Roux-Y-anast:so syst.č.ods.LU	5n172.0	Zadná gastroenterostómia:laparotomicky
5n13b.2	Subt.rs.žal(4/5):s gastrojejunost.Roux-Y-anst:s LNE	5n172.2	Zadná gastroenterostómia:laparoskopicky
5n13c.0	Subtot.res.žalúdka (4/5)s interpoziciou ten.čr.bez LNE		

5n172.4	Zadná gastroenterostómia:konv.laparosk.-laparot.	5n18e.4	Odstránenie jednej žalúdočnej bandáže:zm.lsk.-lpt.
5n173.0	Revízia gastroenterostómie bez res.žalúdka:laparot.	5n18e.x	Odstránenie jednej žalúdočnej bandáže:ost.
5n173.2	Revízia gastroenterostómie bez res.žalúdka:laparos.	5n18x.0	Ost.rekonštrukč. OP na žalúdku:otv.chir.abd.
5n173.4	Revízia gastroenterostómie bez res.žalúdka:konv.lsk.-lpt.	5n18x.1	Ost. rekonštr.OP na žalúdku:otv.ch.torakálne
5n174.0	GEA b.res.ž.:zoš.stpl/trnss.,gastrojejnst.Roux-Y:lpt.	5n18x.2	Ost.rekonštrukč. OP na žalúdku:lsk.
5n174.2	GEA b.res.žal:zoš.stpl/transs.gastrojejnst.,Roux-Y:lsk.	5n18x.4	Ost.rekonštrukč. OP na žalúdku:zm.lsk.-lpt.
5n174.4	GEA b.res.žal:zoš.stpl/trnss.gastrojejnst.Roux-Y:konv.lsk.-lpt.	5n18x.x	Ost.rekonštrukč. OP na žalúdku:ost.
5n175.0	GEA b.res.ž.:zoš.stapl./transs.s gastrojejnst.analg.B-II:lpt.	5n191.0	Sutúra varixov žalúdka:lpt.
5n175.2	GEA b.res.žal:zoš.stapl./transs.s gastrojejnst.anlg.B-II:lsk.	5n191.2	Sutúra varixov žalúdka:lsk.
5n175.4	GEA b.rs.ž.:zoš.stapl./transs.s gastrojejnst.anlg.B-II:zm.lsk.-lpt.	5n191.4	Sutúra varixov žal:konver.lsk.-otv.ch.
5n17x.0	Iná GEA bez res.žalúdka:laparot.	5n191.x	Sutúra varixov žal:ost.
5n17x.2	Iná GEA bez res.žalúdka:laparosk.	5n193.0	Odstránenie žalúdočného volvulu:lpt.
5n17x.4	Iná GEA bez res.žalúdka:konv.lsk.-lpt.	5n193.2	Odstránenie žalúdočného volvulu:lsk.
5n180.0	Sutúra žalúdka po poranení:otv.chirur.abdom.	5n193.4	Odstránenie žalúdočného volvulu:zm.lsk.-otv.ch.
5n180.1	Sutúra žalúdka po poranení:otv.chirur.torakál.	5n193.x	Odstránenie žalúdočného volvulu:ostatné
5n180.2	Sutúra žalúdka po poranení:laparoskopicky	5n194.0	Uzavretie fistuly medzi hr.črevom a žalúdkom:lpt.
5n180.4	Sutúra žalúdka po poranení:konverz.laparosk-laparot.	5n194.2	Uzavretie fistuly medzi hr.čr.a žalúdkom:lsk.
5n180.x	Sutúra žalúdka po poranení:ostatné	5n194.4	Uzavretie fistuly medzi hr.čr.a žalúdkom:zm.lsk.-otv.ch.
5n182.0	Gastropexia:otv.chir.abdomin.	5n195.0	Sutúra alebo prešitie žalúdočného vredu:lpt.
5n182.1	Gastropexia:otv.ch.torakálne	5n195.2	Sutúra alebo prešitie žalúdočného vredu:lsk.
5n182.2	Gastropexia:laparoskopicky	5n195.4	Sutúra/prešitie žalúdočného vredu:konv.lsk.-otv.ch.
5n182.4	Gastropexia:konverzia lsk.-lpt.	5n195.x	Sutúra alebo prešitie žalúdočného vredu:ost.
5n182.x	Gastropexia:ostatné	5n198	Pyloromyotómia
5n183.0	Kardioplastika žal(napr.Belsey):otv.chir.abd.	5n199	Pyloroplastika
5n183.1	Kardioplastika žal(napr.Belsey):otv.ch.torakálne	5n19a	Resekcia pyloru s gastroduodenostómiou
5n183.2	Kardioplastika žal(napr.Belsey):lsk.	5n19h.0	Vlož/vým.samoexpand.protézy v žal:lpt.
5n183.4	Kardioplastika žal(napr.Belsey):konv.lsk.-lpt.	5n19h.2	Vlož/vým.samoexpand.protézy v žal:lsk.
5n183.x	Kardioplastika žal(napr.Belsey):ost.	5n19h.4	Vlož/vým.samoexpand.protézy v žal:konv.lsk.-lpt.
5n184.0	Fundoplikácia žalúdka:otv.chir.abdomin.	5n19j.0	Odstrán.1 samoexpand.protézy zo žal:lpt.
5n184.1	Fundoplikácia žalúdka:otv.ch.torakálne	5n19j.2	Odstrán.1 samoexpand.protézy zo žal:lsk.
5n184.2	Fundoplikácia žalúdka:laparoskopicky	5n19j.4	Odstr.1 samoexpand.protézy zo žal:konver.lsk.-otv.ch.
5n184.4	Fundoplikácia žalúdka:konv.lsk.-lpt.	5n19k.0	Vlož./vým.pr.bez samoexpand.schop.v žalúdku:otv.ch.
5n184.50	Fundoplikácia žalúdka s hiátovou sutúrou, otv.chir.abdomin	5n19k.2	Vlož./vým.protézy bez samoexp.schop.v žalúdku:lsk.
5n184.51	Fundoplikácia žalúdka s hiátovou sutúrou, otv.chir.torakál.	5n19k.4	Vlož./vým.pr.bez samoexp.schop.v žalúdku:konv.lsk.-otv.ch.
5n184.52	Fundoplikácia žalúdka s hiátovou sutúrou, lsk	5n19m.0	Odstr.protézy bez samoexpand.sch.zo žal.:lpt.
5n184.5x	Fundoplikácia žalúdka s hiátovou sutúrou, ostatné	5n19m.2	Odstr.protézy bez samoexpand.sch.zo žal.:lsk.
5n184.x	Fundoplikácia žalúdka:ostatné	5n19m.4	Odstr.protézy bez samoexpand.sch.zo žal.:konv.lsk.-otv.ch.
5n185.0	Hemifundoplikácia žalúdka:otv.chir.abd.	5n19n.0	Impl.žalúd.pace-makeru [KS]:impl.sondy lpt.
5n185.1	Hemifundoplikácia žalúdka:otv.ch.torakálne	5n19n.1	Impl.žalúd.pace-makeru [KS]:impl.sondy lsk.
5n185.2	Hemifundoplikácia žalúdka:laparoskopicky	5n19n.2	Impl.žal.pace-makeru[KS]:impl.sondy zm.lsk-lpt
5n185.4	Hemifundoplikácia žalúdka:konverz.lsk.-lpt.	5n19p.0	Revízia/odstr.sondy žalúdoč.pace-makeru[KS]:lpt.
5n185.x	Hemifundoplikácia žalúdka:ostatné	5n19p.2	Revízia/odstr.sondy žalúdoč.pace-makeru [KS]:lsk.
5n186.0	Hemifundoplik.žalúdka s hiátovou sut:otv.chir.abd.	5n19p.4	Revízia/odstr.sondy žalúd.pace-makeru [KS]:konv.lsk.-lpt.
5n186.1	Hemifundoplik.žalúdka s hiát.sutúrou:otv.ch.torakál.	5n19s	Ostatné operácie na pylore
5n186.2	Hemifundoplik.žalúdka s hiát.sutúrou:lsk.	5n19x.0	Iné OP na žalúdku:laparotomicky
5n186.4	Hemifundoplik.žalúdka s hiátovou sut:zm.lsk.-lpt.	5n19x.2	Iné OP na žalúdku:laparoskopicky
5n186.x	Hemifundoplik.žalúdka s hiátovou sut:ost.	5n19x.4	Iné OP na žalúdku:konv.laparoskop.-otvor.chirur.
5n18a.0	Vertik.gastroplas.žal.podľa Masona:ot.chir.abd.	5n200	Incízia duodena
5n18a.1	Vertik.gastroplas.žal.podľa Masona:ot.ch.torakál.	5n201	Incízia jejuna alebo ilea
5n18a.2	Vertikál.gastroplast.žal.podľa Masona:lsk.	5n202	Incízia hrubého čreva
5n18a.4	Vertik.gastroplast.žal.podľa Masona:zm.lsk.-lpt.	5n20a	Bajpasové anastomózy:ten.č.k ten.č
5n18a.x	Vertik.gastropl.žal.podľa Masona:ost.	5n20b	Bajpasové anastomózy:duodena k duodenu
5n18b.0	Impl/vým.nenastaviteľnej bandáže žalúdka:otv.chir.abd.	5n20c	Bajpasové anastomózy:tenk.čr.k hrubému čr.
5n18b.1	Impl/vým.nenastaviteľnej bandáže žalúdka:otv.ch.torakál.	5n20d	Bajpasové anastomózy:hrubého čr.k hrubému čr.
5n18b.2	Impl/vým.nenastaviteľnej bandáže žalúdka:lsk.	5n20e	Bajpasové viacpočetné anastomózy čriev
5n18b.4	Impl/vým.nenastaviteľnej bandáže žalúdka:zm.lsk.-lpt.	5n20x	Bajpasové anastomózy čriev:ost.
5n18b.x	Impl/vým.nenastaviteľnej bandáže žalúdka:ost.	5n210	Lokálna excízia na ten.čreve intraluminárnych membrán
5n18c.0	Impl/vým.nastaviteľnej bandáže žalúdka:otv.chir.abd.	5n211.0	Lokálna excízia na tenkom čreve:lpt.
5n18c.1	Impl/vým.nastaviteľnej bandáže žalúdka:otv.ch.torakál.	5n211.2	Lokálna excízia na tenkom čreve:lsk.
5n18c.2	Impl/vým.nastaviteľnej bandáže žalúdka:lsk.	5n214.0	Otv.chir.deštr.chor.tk.na tenk.čr.elektrokoaguláciou
5n18c.4	Impl/vým.nastaviteľnej bandáže žalúdka:zm.lsk.-lpt.	5n214.1	Otv.chir.deštr.chor.tk.na tenk.čr.laser.koaguláciou
5n18c.x	Impl/vým.nastaviteľnej bandáže žalúdka:ost.	5n214.2	Otv.chir.deštr.chor.tk.na tenk.čr.termokoaguláciou
5n18d.0	Znovazafixovanie dislok.bandáže žalúdka:otv.chir.abd.	5n214.4	Otv.chir.deštr.chor.tk.na tenk.čr.fotodynam.liečbou
5n18d.1	Znovazafix.dislok.bandáže žalúdka:otv.ch.torakálne	5n214.x	Otvorená chirurg.deštrukcia chor.tk.na tenk.čr:ost.
5n18d.2	Znovazafixovanie dislokovanej bandáže žalúdka:lsk.	5n215.0	Laparoskop.deštruk.chor.tk.na tenk.čr.elektrokoagul.
5n18d.4	Znovazafixovanie dislok.bandáže žalúdka:zm.lsk.-lpt.	5n215.1	Laparoskop.deštruk.chor.tk.na tenk.čr.laser.koaguláciou
5n18d.x	Znovazafixovanie dislokovanej bandáže žalúdka:ost.	5n215.2	Laparoskop.deštruk.chor.tk.na tenk.čr.termokoagul.
5n18e.0	Odstránenie jednej žalúdočnej bandáže:otv.chir.abd.	5n215.4	Laparoskop.deštruk.chor.tk.na tenk.čr.fotodynam.liečba
5n18e.1	Odstránenie jednej žalúdočnej bandáže:otv.ch.torakál.	5n215.x	Laparoskop.deštrukcia chor.tk.na tenk.čr:ost.
5n18e.2	Odstránenie jednej žalúdočnej bandáže: laparoskopicky	5n219.0	Esk deštr. chor.tk.ten.čr.jednod.(Push-tech):elektrokoag.

5n219.2	Esk deštr. chor.tk.tenk.čr.jednoduchá:termokoagul.	5n244.04	Pravostr.hemikolektómia:lpt.s anast.a an.praet.
5n21a.0	Esk deštr.chor.tk.tenk.čr.Push-and-pull-back:elektrokoag.	5n244.21	Pravostr.hemikolektómia:lsk s anast.
5n21a.2	Esk deštr.chor.tk.tenk.čr.Push-and-pull-back:termokoagul.	5n244.25	Pravostr.hemikolektómia:lsk s enterostómiou
5n21x.0	Iná lokál.exciz.a deštr.chor.tk.tenk.čr.elektrokoaguláciou	5n244.4	Pravostr.hemikolektómia:konv.lsk.-lpt.
5n21x.2	Iná lokál.exciz.a deštr.chor.tk.tenk.čr.termokoaguláciou	5n244.x	Pravostr.hemikolektómia:ost.
5n220	Lok.excizia chor.tk.hr.čreva:otvor.chirurg.	5n245.01	Parciál.res.colon transversum:laparotom.s anast.
5n221	Lokálna excizia chorého tk.hr.čreva:lsk.	5n245.02	Parciál.res.colon transversum:lpt.s enterostóm.a slep.uz.
5n223.0	Otv.chir.deštrukcia chor.tk.hrub.čr.elektrokoaguláciou	5n245.03	Parciál.res.colon transversum:lpt.s 2 enterostóm.
5n223.1	Otv.chirurg.deštrukcia chor.tk.hr.čr.laser.koaguláciou	5n245.04	Parciál.res.colon transversum:lpt.s anast.a an.praet.
5n223.2	Otv.chir.deštrukcia chor.tk.hr.čr.termokoaguláciou	5n245.21	Parciál.res.colon transversum:lsk s anast.
5n223.4	Otv.chir.deštrukcia chor.tk.hr.čr.fotodynam.liečbou	5n245.25	Parciál.res.colon transversum:lsk s enterostómiou
5n223.x	Otv.chirurg.deštrukcia chor.tk.hrubého čreva:ost.	5n245.4	Parciál.res.colon transversum:konv.lsk.-lpt.
5n224.0	Laparoskop.deštrukcia chor.tk.hr.čr.elektrokoaguláciou	5n245.x	Parciál.resekcia colon transversum:ost.
5n224.1	Laparoskop.deštrukcia chor.tk.hrub.čr.laser.koagul.	5n246.01	Lavostr.hemikolektómia:laparotom.s anast.
5n224.2	Laparoskop.deštruk. chor.tk.hrub.čr.termokoaguláciou	5n246.02	Lavostr.hemikolektómia:lpt.s enterostóm.a slep.uz.
5n224.4	Laparoskop.deštrukcia chor.tk.hr.čr.fotodynam.liečbou	5n246.03	Lavostr.hemikolektómia:lpt.s 2 enterostóm.
5n224.x	Laparoskop.deštrukcia chor.tk.hrubého čreva:ost.	5n246.04	Lavostr.hemikolektómia:lpt.s anast.a an.praet.
5n230.0	Segmentárna resekcia duodena:lpt.	5n246.21	Lavostr.hemikolektómia:lsk s anast.
5n230.2	Segmentárna resekcia duodena:lsk.	5n246.25	Lavostr.hemikolektómia:lsk s enterostómiou
5n230.4	Segmentárna resekcia duodena:konv.lsk.-lpt.	5n246.4	Lavostr.hemikolektómia:konv.lsk.-lpt.
5n231.0	Segmentárna resekcia jejunu:lpt.	5n246.x	Lavostr.hemikolektómia:ost.
5n231.2	Segmentárna resekcia jejunu:lsk.	5n247.01	Parc.res.colon sigmoideum:laparotom.s anast.
5n231.4	Segmentárna resekcia jejunu:konv.lsk.-lpt.	5n247.02	Parc.res.colon sigmoideum:lpt.s enterostóm.a slep.uz.
5n232.0	Segmentárna resekcia ilea:lpt.	5n247.03	Parc.res.colon sigmoideum:lpt.s 2 enterostóm.
5n232.2	Segmentárna resekcia ilea:lsk.	5n247.04	Parc.res.colon sigmoideum:lpt.s anast.a an.praet.
5n232.4	Segmentárna resekcia ilea:konv.lsk.-lpt.	5n247.21	Parc.res.colon sigmoideum:lsk s anast.
5n233.0	Viacnásob.segmentárna resekcia tenk.čr:lpt.	5n247.25	Parc.res.colon sigmoideum:lsk s enterostómiou
5n233.2	Viacnásob.segmentárna resekcia tenk.čr:lsk.	5n247.4	Parc.res.colon sigmoideum:konv.lsk.-lpt.
5n233.4	Viacnásob.segmentár.resekcia tenk.čr:konver.lsk.-lpt.	5n247.x	Parc.res.colon sigmoideum:ost.
5n234.0	Parciálna resekcia duodena:lpt.	5n248.01	Res.viac.sused.č.hr.čr[subst.res.hr.č.]:lpt.s anast.
5n234.2	Parciálna resekcia duodena:lsk.	5n248.02	Res.viac.sused.č.hr.čr[subst.res.hr.č.]:lpt.s enterost.sl.uz.
5n234.4	Parciálna resekcia duodena:konv.lsk.-lpt.	5n248.03	Res.viac.sused.č.hr.čr[subst.res.hr.č.]:lpt.s 2 enterost.
5n235.0	Parciálna resekcia jejunu:lpt.	5n248.04	Res.viac.sused.č.hr.čr[subst.res.hr.č.]:lpt.s anast.a an.praet.
5n235.2	Parciálna resekcia jejunu:lsk.	5n248.21	Res.viac.sused.č.hr.čr[subst.res.hr.č.]:lsk s anast.
5n235.4	Parciálna resekcia jejunu:konv.lsk.-lpt.	5n248.25	Res.viac.sused.č.hr.čr[subst.res.hr.č.]:lsk s enterost.
5n236.0	Parciálna resekcia ilea:lpt.	5n248.4	Res.viac.sused.č.hr.čr[subst.res.hr.č.]:konv.lsk.-lpt.
5n236.2	Parciálna resekcia ilea:lsk.	5n248.x	Res.viac.sused.č.hr.čr[subst.res.hr.č.]:ost.
5n236.4	Parciálna resekcia ilea:konv.lsk.-lpt.	5n24x.01	Iná parc.res.hr.čreva:laparot.s anast.
5n238	Res.tenk.čr.,odstr.transplantátu použitého z tenk.čr.	5n24x.02	Iná parc.res.hr.čreva:lpt.s enterostóm.a slep.uz.
5n23x	Resekcia tenkého čreva:iná	5n24x.03	Iná parc.res.hr.čreva:laparot.s 2 enterost.
5n240.01	Parciál.segment.resekcia hr.čr:laparotomicky s anast.	5n24x.04	Iná parciál.resekcia hr.čreva:laparot.s anast.a an.praet.
5n240.02	Parc.segm.res.hr.čr:laparotom.s enterostóm.a slep.uzav	5n24x.21	Iná parc.res.hr.čreva:lsk s anast.
5n240.03	Parc.segm.res.hr.čr:laparotom.s 2 enterostóm.	5n24x.25	Iná parc.res.hr.čreva:lsk s enterost.
5n240.04	Parc.segm.res.hr.čr:laparotom.s anast.a an.praet.natur	5n24x.4	Iná parc.res.hr.čreva:konv.lsk.-lpt.
5n240.21	Parciál.segment.res.hr.čreva:laparoskop.s anast.	5n24x.x	Iná parciál.resekcia hrubého čreva:ost.
5n240.25	Parciál.segment.res.hr.čreva:lsk s enterostóm.	5n250.02	Tot.kolektómia:otv.chir.s ileorek.anast.a rz.(Pouch)
5n240.4	Parciál.segment.res.hr.čreva:konverzia lsk.-lpt.	5n250.03	Tot.kolektómia:otv.chir.s ileorek.anast.bez rz.(Pouch)
5n240.x	Parciál.segment.res.hr.čreva:ostatné	5n250.04	Tot.kolektómia:otv.chir.s ileoanál.anast.a rz.(Pouch)
5n241.01	Parc.mnohopočet.segm.res.hr.čr:laparotom.s anast.	5n250.05	Tot.kolektómia:otv.chir.s ileoanál.anast.bez rz.(Pouch)
5n241.02	Parc.mnohopočet.segm.res.hr.čr:lpt.s enterostóm.a slep.uz.	5n250.08	Tot.kolektómia:otv.ch.s ileostómiou
5n241.03	Parc.mnohopočet.segm.res.hr.čr:lpt.s 2 enterostóm.	5n250.26	Tot.kolektómia:lsk. s anast.a rezervoárom(Pouch)
5n241.04	Parc.mnohopočet.segm.res.hr.čr:lpt.s anast.a an.praet.	5n250.27	Tot.kolektómia:lsk. s anast.bez rezervoáru (Pouch)
5n241.21	Parc.mnohopočet.segm.res.hr.čr:laparosk.s anast.	5n250.28	Tot.kolektómia:laparoskopicky s ileostómiou
5n241.25	Parc.mnohopočet.segm.res.hr.čr:laparosk.s enterost.	5n250.4	Tot.kolektómia:konverzia lsk.-lpt.
5n241.4	Parc.mnohopočet.segm.res.hr.čr:konv.lsk.-lpt.	5n250.x	Tot.kolektómia:ostatné
5n241.x	Parc.mnohopočetná segmentárna resekcia hr.č:ostatné	5n251.02	Tot.proktokolektómia:otv.chir.s ileorek.anst.a rz.(Pouch)
5n242.01	Parc.ileocek.res.hr.čr:laparotom.s anast.	5n251.03	Tot.proktokolekt.:otv.chir.s ileorek.anst.bez rz.(Pouch)
5n242.02	Parc.ileocek.res.hr.čr:lpt.s enterostóm.a slep.uz.	5n251.04	Tot.proktokolektómia:otv.chir.s ileoanál.anst.a rz.(Pouch)
5n242.03	Parc.ileocek.res.hr.čr:lpt.s 2 enterostóm.	5n251.05	Tot.kolektómia:otv.chir.s ileoanál.anst.bez rz.(Pouch)
5n242.04	Parc.ileocek.res.hr.čr:lpt.s anast.a an.praet.	5n251.08	Tot.proktokolektómia:otv.ch.s ileostómiou
5n242.21	Parc.ileocekál.res.hr.čreva:laparosk.s anast.	5n251.26	Tot.proktokolektómia:lsk.s anast.a rezervoárom(Pouch)
5n242.25	Parc.ileocekál.res.hr.čreva:laparosk.s enterost.	5n251.27	Tot.proktokolekt.:lsk.s anast.bez rezervoáru (Pouch)
5n242.4	Parc.ileocekál.res.hr.čreva:konv.lsk.-lpt.	5n251.28	Tot.proktokolektómia:laparosk.s ileostómiou
5n242.x	Parc.ileocekál.resekcia.hr.čreva:ostatné	5n251.4	Tot.proktokolektómia:konverzia lsk.-lpt.
5n243.0	Parciálna resekcia caeca:lpt.	5n251.x	Tot.proktokolektómia:ost.
5n243.2	Parciálna resekcia caeca:lsk.	5n252.02	T.kolekt.s proktomusekt:o.ch.s ilrekt.anast.a rezerv.(Pouch)
5n243.4	Parciálna resekcia caeca:konv.lsk.-lpt.	5n252.03	T.kolekt.s proktomusekt:o.ch.s ilrek.anast.b.rez(Pouch)
5n244.01	Pravostr.hemikolektómia:laparotom.s anast.	5n252.04	T.kolekt.s proktomusekt:o.ch.s ilan.anast.a rez.(Pouch)
5n244.02	Pravostr.hemikolektómia:lpt.s enterostóm.a slep.uz.	5n252.05	T.kolekt.s proktomusekt:o.ch.s ilan.anst.b.rez.(Pouch)
5n244.03	Pravostr.hemikolektómia:lpt.s 2 enterostóm.	5n252.08	Tot.kolektómia s proktomusektómiou:otv.ch.s ileostómiou

5n252.26	Tot.kolekt.s proktomukosekt:lsk s anast.a rezerv.(Pouch)	5n300.4	Vytv.dvojzložk.jejunostómie ako samost.v:konver.lsk-lpt
5n252.27	Tot.kolekt.s proktomukosekt:lsk s anast.bez rzv.(Pouch)	5n301.0	Vyt.dvojzložk.ileostómie ako sam.v:lpt.
5n252.28	Tot.kolektómia s proktomukosekt:lsk s ileostómiou	5n301.2	Vyt.dvojzł.ileostómie ako sam.výk:lsk.
5n252.4	Tot.kolektómia s proktomukosektómiou:konver.lsk.-lpt.	5n301.4	Vyt.dvojzł.ileostómie ako sam.v: konver.lsk-lpt
5n252.x	Tot.kolektómia s proktomukosektómiou:ost.	5n302.0	Vyt.dvojzł.ascendostómie ako sam.výk:lpt.
5n25x.02	Iná tot.kolekt.a proktokolekt:otv.ch.s ileorek.anast.a rezerv.	5n302.2	Vyt.dvojzložk.ascendostómie ako sam.v:lsk.
5n25x.03	Iná tot.kolekt.a proktokolekt:otv.ch.s ileor.anast.bez rezerv.	5n302.4	Vyt.dvojzł.ascendostómie ako sam.v:konver.lsk-lpt.
5n25x.04	Iná tot.kolekt.a proktokolekt:otv.ch.s ileoan.anast.a s rezerv	5n303.0	Vyt.dvojzł.transverzostómie ako sam.výk:lpt.
5n25x.05	Iná tot.kolekt.a proktokolekt:otv.ch.s ileoan.anast.bez rezerv	5n303.2	Vyt.dvojzložk.transverzostómie ako sam.v:lsk.
5n25x.08	Iná tot.kolektómia a proktokolektómia:otv.ch.s ileostómiou	5n303.4	Vyt.dvojzł.transverzostómie ako sam.v:konver.lsk-lpt.
5n25x.26	Iná tot.kolekt.a proktokolekt:lsk.s anast.a rezerv.	5n304.0	Vyt.dvojzł.descendostómie ako sam.výk:lpt.
5n25x.27	Iná tot.kolekt.a proktokolekt:lsk.s anast.bez rezerv.	5n304.2	Vyt.dvojzložk.descendostómie ako sam.v:lsk.
5n25x.28	Iná tot.kolekt.a proktokolekt:lsk.s ileost	5n304.4	Vyt.dvojzł.descendostómie ako sam.v:konver.lsk-lpt
5n25x.4	Iná tot.kolektómia a proktokolektómia:konver.lsk.-lpt.	5n305.0	Vyt.dvojzł.sigmoideostómie ako sam.v:lpt.
5n25x.x	Iná tot.kolektómia a proktokolektómia:ost.	5n305.2	Vyt.dvojzł.sigmoideostómie ako sam.výk:lsk.
5n260.01	Rozš.dx hemikolekt.s odstr.sused.org:otv.ch.s anast.	5n305.4	Vyt.dvojzł.sigmoideostómie ako sam.v:konver.lsk-lpt
5n260.02	Rozš.dx hmkllt.s ods.sused.org:otv.ch.s eneterost.a sl.u.	5n30x.0	Vytv.dvojzložk.enterost.ako samost.v:ost:lpt.
5n260.03	Rozš.dx hmkllt.s ods.sused.org:otv.ch.s 2 eneterost.	5n30x.2	Vytv.dvojzł.enterost.ako samost.výk:ost:lsk.
5n260.04	Rozš.dx hmkllt.s ods.sused.org:otv.ch.s anst.An.praet	5n30x.4	Vytv.dvojzł.enterost.ako samost.v:ost:konver.lsk-lpt.
5n260.20	Rozš.dx hemikolekt.s odstr.sused.org:lsk.bez anast.	5n310.0	Vytv.terminál.caecumstómie ako samost.výk:lpt.
5n260.21	Rozš.dx hemikolektómia s ods.sused.org:lsk.s anast.	5n310.2	Vytv.terminál.caecumstómie ako samost.výk:lsk.
5n260.4	Rozš.dx hmkllt.s odstr.sused.org:konver.lsk.-lpt.	5n310.4	Vytv.terminál.caecumstómie ako samost.v:konver.lsk.-lpt.
5n260.x	Rozš.dx hemikolektómia s odstr.sused.org:anov:ost.	5n311.0	Vytv.terminál.ascendostómie ako samost.v:lpt.
5n261.01	Rozš.sin.hemikolektómia s odstr.sused.org:o.ch.s anast.	5n311.2	Vytv.terminál.ascendostómie ako samost.v:lsk.
5n261.02	Rozš.sin.hmkllt s odstr.sused.org:o.ch.s eneterost.sl.u.	5n311.4	Vytv.terminál.ascendostómie ako sam.v:konv.lsk.-lpt
5n261.03	Rozš.sin.hmkllt s odstr.sused.org:o.ch.s 2 eneterost	5n312.0	Vytv.terminál.transverzostómie ako samost.v:lpt.
5n261.04	Rozš.sin.hemikolekt.s odstr.sused.org:o.ch.s anas.An.praet.	5n312.2	Vytv.terminál.transverzostómie ako samost.v:lsk.
5n261.20	Rozš.sin.hemikolektómia s odstr.sused.org:lsk.bez anst.	5n312.4	Vytv.termin.transverzostómie ako sam.v:konv.lsk.-lpt
5n261.21	Rozš.sin.hmkllt s odstr.sused.org.:lsk.s anst.	5n313.0	Vytv.termin.ileostómie ako samost.v:lpt.
5n261.4	Rozš.sin.hmkllt s odstr.sused.org.:zm.lsk.-lpt.	5n313.2	Vytv.termin.descendostómie ako samost.v:lsk.
5n261.x	Rozš.sin.hemikolektómia s odstr.sused.org.:ost.	5n313.4	Vytv.terminál.descendostómie ako sam.v:konv.lsk.-lpt
5n262.01	Rozš.subt.resekcia hr.čreva s odstr.sused.org.:o.ch.s anst.	5n314.0	Vytv.termin.sigmoideostómie ako samost.v:lpt.
5n262.02	Rozš.subt.res.hr.čr.s odstr.sused.org:o.ch.s enterost.sl.uz.	5n314.2	Vytv.termin.sigmoideostómie ako samost.v:lsk.
5n262.03	Rozš.subtot.res.hr.čreva s odstr.sused.org:o.ch.s 2 enterost	5n314.4	Vytv.termin.sigmoideostómie ako sam.v:konv.lsk.-lpt
5n262.04	Rozš.subt.res.hr.čr.s odstr.sused.org:o.ch.s anas.An.praet.	5n315.0	Vytv.termin.ileostómie ako samost.v:lpt.
5n262.20	Rozš.subt.res.s hr.čreva s odstr.sused.org.:lsk.bez anastom.	5n315.2	Vytv.termin.ileostómie ako samost.v:lsk.
5n262.21	Rozš.subt.resekcia hr.čr.s odstr.sused.org.:lsk.s anast.	5n315.4	Vytv.terminál.ileostómie ako sam.v:konv.lsk.-lpt.
5n262.4	Rozš.subtot.res.hr.čreva s odstr.sused.org.:konver.lsk.-lpt.	5n31x.0	Vytvorenie terminálnej enterostómie ako samost.v:ost:lpt.
5n262.x	Rozš.subtot.resekcia hr.čreva s odstr.sused.org.:ost.	5n31x.2	Vytvorenie terminálnej enterostómie ako samost.v:ost. lsk.
5n263.01	Rozšír.kolektómia s odstr.sused.org:otv.ch.s anast.	5n31x.4	Vytv.terminál.enterostómie-sam.v:ost.konver.lsk.-lpt.
5n263.02	Rozšír.kolektómia s odstr.sused.org:o.ch.s enterost.sl.uzav.	5n320.0	Vytv.duodenostómie(1výživ.fistuly):lpt.
5n263.03	Rozšír.kolektómia s odstr.sused.org:o.ch.s 2 enterost.	5n320.2	Vytv.duodenostómie(1výživ.fistuly):lsk.
5n263.04	Rozšír.kolektómia s odstr.sused.org:o.ch.s anast.An.praet.	5n320.4	Vytv.duodenostómie(1výživ.fistuly):konv.lsk.-lpt.
5n263.20	Rozšír.kolektómia s odstr.sused.org:lsk.bez anastom.	5n321.0	Vytv.jejunostómie(1výživ.fistuly):lpt.
5n263.21	Rozšír.kolektómia s odstr.sused.org:lsk.s anast.	5n321.2	Vytv.jejunostómie(1výživ.fistuly):lsk.
5n263.4	Rozšír.kolektómia s odstr.sused.org:konver.lsk.-lpt.	5n321.4	Vytv.jejunostómie(1výživ.fistuly):konv.lsk.-lpt.
5n263.x	Rozšír.kolektómia s odstr.sused.org:ost.	5n322.1	Vytv.jejunostómie ako protekt.výk.v súv.s i.výkonom
5n264.01	Rozš.proktokolektómia s odstr.sus.org:o.ch.s anst.	5n322.2	Vytv.ileostómie ako protekt.výk.v súv.s iným výk.
5n264.02	Rozš.proktokolektómia s odstr.sus.org:o.ch.s enterost.sl.u	5n322.3	Vytv.cekostómie ako protekt.výk.v súv.s i.výkonom
5n264.03	Rozš.proktokolektómia s odstr.sus.org:o.ch.s 2 enterostóm.	5n322.4	Vytv.ascendentostómie ako protekt.výk.v súv.s i.výk.
5n264.04	Rozš.proktokolektómia s odstr.sus.org:o.ch.s anst.An.praet.	5n322.5	Vytv.transverzostómie ako protekt.výk.v súv.s i.výk.
5n264.20	Rozš.proktokolektómia s odstr.sused.org:lsk.bez anst.	5n322.6	Vytv.descendentostómie ako protekt.výk.v súv.s i.výk.
5n264.21	Rozš.proktokolektómia s odstr.sused.org:lsk.s anast.	5n322.7	Vytv.sigmoideostómie ako protekt.výk.v súv.s i.výk.
5n264.4	Rozš.proktokolektómia s odstr.sused.org:konver.lsk.-lpt.	5n322.x	Vytv.enterost.ako protekt.výk.v súv.s iným výk:ostatné
5n264.x	Rozš.proktokolektómia s odstr.sused.org:ost.	5n330.0	Plastická elongácia duodena na enterostómii
5n265.01	Rozš.res.colon sigmoid.s odstr.sused.org:o.ch.s anst.	5n330.1	Plastická elongácia jejuna na enterostómii
5n265.02	Rozš.res.c.sigmoid.s odstr.sused.org:o.ch.s enterost.sl.uz.	5n330.2	Plastická elongácia ilea na enterostómii
5n265.03	Rozš.res.colon sigmoid.s odstr.sused.org:o.ch.s2 enterost.	5n330.3	Plastická elongácia hrubého čreva na enterostómii
5n265.04	Rozš.res.c.sigmoid.s odstr.sused.org:o.ch.s anst.An.praet.	5n330.x	Plastická elongácia na enterostómii, ostatné
5n265.20	Rozš.res.col.sigmoideum s odstr.sus.org:lsk.bez anst.	5n331.0	Plastické zúženie na enterostómii duodena
5n265.21	Rozš.res.col.sigmoideum s odstr.sus.org:lsk.s anast.	5n331.1	Plastické zúženie na enterostómii jejuna
5n265.4	Rozš.res.col.sigmoid.s odstr.sus.org:konver.lsk.-lpt.	5n331.2	Plastické zúženie na enterostómii ilea
5n265.x	Rozš.res.col.sigmoid.s odstr.sus.org:ost.	5n331.3	Plastické zúženie na enterostómii hrubého čreva
5n26x.x	Iná rozšír.resekcia hr.čreva s odstr.sused.org:ost.	5n331.x	Plastické zúženie na enterostómii, ostatné
5n290	Odstránenie črevného segm.duodena ako samost.výk.	5n332.0	Reimplantácia na enterostómii duodenum
5n291	Odstr.črevného segm.jejuna/ilea ako samost.výk.	5n332.1	Reimplantácia na enterostómii jejunum - jejunum
5n292	Odstránenie črevného segm.hrubého čreva ako samost.výk.	5n332.2	Reimplantácia na enterostómii ileum - ileum
5n29x	Odstránenie črevného segm.ako samost.výk:ostat.	5n332.3	Reimplantácia na enterostómii hrubé črevo - hrubé črevo
5n300.0	Vytv.dvojzložk.jejunostómie ako samost.v:lpt.	5n332.x	Reimplantácia na enterostómii ostatné - ostatné
5n300.2	Vytv.dvojzložk.jejunostómie ako samost.v:lsk.	5n333.0	Odstránenie predsunutej časti enterostómie duodena

5n333.1	Odstránenie predsunutej časti enterostómie jejuna	5n36a	Simultánna APE počas laparotómie z iných dôv.
5n333.2	Odstránenie predsunutej časti enterostómie ilea	5n36b.0	Simult.APE počas Isk.z iných dôv:pom sluč/ligatúry
5n333.3	Odstr.predsun.časti enterostómie hrubého čreva	5n36b.1	Simult.APE počas Isk.z i.dôvodov:pom.clamu(stapler)
5n333.x	Odstránenie predsunutej časti enterostómie, ostatné	5n36b.x	Simultánna APE počas laparoskopie z iných dôvodov:ost.
5n334.1	Premena kontinent.stómie jejuna (napr.Kock-Pouch)	5n36x	Appendektómia:iná
5n334.2	Premena kontinent.stómie ilea (napr.Kock-Pouch)	5n390.0	Dekompresia čreva:laparotomicky
5n334.3	Premena kontinent.stómie hrubého čr.(napr.Kock-Pouch)	5n390.2	Dekompresia čreva:laparoskopicky
5n334.x	Premena kontinentnej stómie:ost.	5n390.4	Dekompresia čreva:konv.Isk.-lpt.
5n335.0	Korektúra parastomiál.hernie duodena	5n391.0	Vloženie/výmena samoex.protézy na čreve:laparotomicky
5n335.1	Korektúra parastomiál.hernie jejuna	5n391.2	Vloženie/výmena samoex.protézy na čreve:laparoskopicky
5n335.2	Korektúra parastomiál.hernie ilea	5n391.4	Vlož/vým.samoex.protézy na čreve:konver.Isk na lpt.
5n335.3	Korektúra parastomiál.hernie hrub.čreva	5n392.0	Adheziolýza na čreve:laparotomicky
5n335.x	Korekt.parastomiálnej hernie:ost.	5n392.2	Adheziolýza na čreve:laparoskopicky
5n339.0	Iná revízia a ďalšie výkony na enterostómii duodena	5n392.4	Adheziolýza na čreve:konv.Isk.-lpt.
5n339.1	Iná revízia a ďalšie výkony na enterostómii jejuna	5n392.x	Adheziolýza na čreve:ostatné
5n339.2	Iná revízia a ďalšie výkony na enterostómii ilea	5n393.0	Plikácia tenkého čreva[jejunoplik.Philipps-Child]:lpt.
5n339.3	Iná revízia a ďalšie výkony na enterostómii hrub.čreva	5n393.2	Plikác.ten.č [jejunoplik.Noble] (OP Philipps-Child):Isk.
5n339.x	Iná revízia a ďalšie zákroky na jednej enterostómii:ost.	5n393.4	Plikác.ten.č [jejunoplik.Noble] (OP Philipps-Child):zm.Isk.-lpt.
5n33a.0	Obn.kontin.čr.pri dvojlz.jejunostómii	5n393.x	Plikác.ten.č [Noble] (OP Philipps-Child):ost.
5n33a.1	Obn.kontin.čr.pri dvojlz.ileostómii	5n394.0	Myotómia (ténia hrubého čreva):lpt.
5n33a.2	Obnov.kontinuity.čr.pri dvojlz.kolostómii	5n394.2	Myotómia (ténia hrubého čreva):Isk.
5n33a.x	Obnovenie kont.čreva pri dvojlžkovej enterostómii:ost.	5n394.4	Myotómia (ténia hrubého čreva):zm.Isk.-lpt.
5n33b.0	Obnov.kontin.čr.pri terminál.jejunostómii	5n394.x	Myotómia (ténia hrubého čreva):ostatné
5n33b.1	Obn.kontinuity.čr.pri terminál.ileostómii	5n395.0	Fix.tenk.čr.na P-str.br.steny a hr.č.na L-str.br.steny:lpt.
5n33b.2	Obn.kontin.čreva pri terminál.kolostómii	5n395.2	Fix.tenk.čr.na P-str.br.st.a hr.č.na L-str.br.st:Isk.
5n33b.x	Obnov.kont.čreva pri terminálnych enterostómiach:ost.	5n395.4	Fix.ten.čr.na P-str.br.st.a hr.č.na L-str.br.st:konv.Isk.-lpt.
5n340.0	Sutúra duodena po poranení	5n395.x	Fixácia tenk.čr.na P-str.bruš.steny a hr.č.na L-str.bruš.st:ost.
5n340.1	Sutúra jejuna po poranení	5n396.0	Oddelenie Laddových väzov na čreve:laparotomicky
5n340.2	Sutúra ilea po poranení	5n396.2	Oddelenie Laddových väzov na čreve:laparoskopicky
5n340.3	Sutúra hrubého čreva po poranení	5n396.4	Oddelenie Laddových väzov na čreve:konv.Isk.-lpt.
5n340.x	Sutúra čreva po poranení, ostatné	5n396.x	Oddelenie Laddových väzov na čreve:ostatné
5n341.0	Uzavretie črevnej fistuly duodena:otv.chirurg.	5n397.0	Sutúra ulkusu na čreve:laparotomicky
5n341.1	Uzavretie črevnej fistuly jejuna:otv.chirurgicky	5n397.2	Sutúra ulkusu na čreve:laparoskopicky
5n341.2	Uzavretie črevnej fistuly ilea:otvor.chirurg.	5n397.4	Sutúra ulkusu na čreve:konv.Isk.-lpt.
5n341.3	Uzavretie črevnej fistuly hr.čreva:otv.chirurgicky	5n397.x	Sutúra ulkusu na čreve:ostatné
5n341.x	Uzavretie črevnej fistuly:ostatné:otv.chirurgicky	5n398.0	Opich ulkusu na čreve:laparotomicky
5n343.0	Predĺžovacia plastika duodena	5n398.2	Opich ulkusu na čreve:laparoskopicky
5n343.1	Predĺžovacia plastika jejuna	5n398.4	Opich ulkusu na čreve:konv.Isk.-lpt.
5n343.2	Predĺžovacia plastika ilea	5n398.x	Opich ulkusu na čreve:ostatné
5n343.3	Predĺžovacia plastika hr.čreva	5n399.0	Dilatácia tenkého čreva:laparotomicky
5n343.x	Predĺžovacia plastika čreva,ostatné	5n399.2	Dilatácia tenkého čreva:laparoskopicky
5n344.0	Zužovacia plastika duodena	5n399.4	Dilatácia tenkého čreva:konv.Isk.-lpt.
5n344.1	Zužovacia plastika jejuna	5n39j.0	Dilatácia hrubého čreva:laparotomicky
5n344.2	Zužovacia plastika ilea	5n39j.2	Dilatácia hrubého čreva:laparoskopicky
5n344.3	Zužovacia plastika hrubého čreva	5n39j.4	Dilatácia hrubého čreva:konv.Isk.-lpt.
5n344.x	Zužovacia plastika čreva, ostatné	5n39k	Incízia a drenáž perityfilitického abscesu appendixu
5n345.0	Revízia anastomózy duodena	5n39l	Sekundárna apendektómia
5n345.1	Revízia anastomózy jejuna	5n39x.0	Iné operačné výkony na čreve:laparotomicky
5n345.2	Revízia anastomózy ilea	5n39x.2	Iné operačné výkony na čreve:Isk.
5n345.3	Revízia anastomózy hrubého čreva	5n39x.4	Iné operačné výkony na čreve:konv.Isk.-lpt.
5n345.x	Revízia anastomózy čreva, iné	5n420.01	Pred.manžet.[segm]res.konečn.s uch.sfin:o.ch.s anast.
5n346.0	Transplantácia duodena	5n420.02	Pred.manžet.[segm]res.konečn.s uch.sfin:isk.s anast.
5n346.1	Transplantácia jejuna	5n420.21	Pred.manžet.[segm]res.konečn.s uch.sfin:isk.s anast.
5n346.2	Transplantácia ilea	5n420.22	Pred.manžet.res.[seg]konečn.s uch.sfin:isk.s enetrst.,sl.uz
5n346.x	Transplantácia tenkého čreva, iné	5n420.x	Pred.manžet.[segm]res.konečn.s uch.sfin:isk.ost.
5n34a.0	Longitudinálne predĺženie čreva podľa Bianchiho	5n421.01	Zad.manžet.[segm]res.konečn.s uch.sfin:otv.ch.s anast.
5n350.1	Dezinvaginácia jejuna	5n421.02	Zad.manž.[seg]res.konečn.s uch.sfin:k.o.ch.s enterst.a sl.uz
5n350.2	Dezinvaginácia ilea	5n421.x	Zad.manžet.[seg]rs.konečn.s uchov.sfin:isk.ost.
5n350.3	Dezinvaginácia hrubého čreva	5n422.01	Tubul.rs.konečn.s uch.sfin.pri ponech.parapr:ot.ch.s anst.
5n350.x	Dezinvaginácia čreva, ostatné	5n422.02	Tubul.rs.konečn.s uch.sfin.ponech.parapr:ot.ch.s enetrst.a sl.uz
5n351.1	Detorzia [derotácia] pri volvule jejuna	5n422.21	Tubul.res.konečn.s uch.sfin.pri ponech.parapr:isk.s anst.
5n351.2	Detorzia [derotácia] pri volvule ilea	5n422.22	Tubul.res.konečn.s uch.sfin.pri ponech.parapr:isk.s enetrst.
5n351.3	Detorzia [derotácia] pri volvule hrubého čreva	5n422.7	Tubul.res.konečn.s uch.sfin.pri ponech.parapr:peranal.
5n351.x	Detorzia [derotácia] pri volvule, ostatné	5n422.x	Tubul.res.konečn.s uch.sfin.pri ponech.parapr:ost.
5n35x.x	Intraabdominálne manipulácie na čreve:ostatné	5n423.01	Pred.res.konečníka pri uchovaní sfinkteru:otv.ch.s anst.
5n360	Appendektómia:laparotomicky	5n423.02	Predná res.konečn.pri uchov.sfin:otv.ch.s enetrst.a sl.uz.
5n361.0	APE:Isk.pomocou slučky/ligatúry	5n423.21	Pred.res.konečn.pri uchovaní sfinkteru:isk.s anast.
5n361.1	APE:Isk.pomocou clampu(stapler)	5n423.22	Pred.res.konečn.pri uch.sfin:isk.s enetrst.a sl.uz.
5n361.x	Apendektómia:laparoskopicky,ostat	5n423.x	Predná resekcia konečníka pri uchovaní sfinkteru:ost.
5n362	Apendektómia:konverzia Isk.-lpt.	5n424.01	Vysoká pred.res.konečníka s uch.sfin:otv.ch.s anast.

5n424.02	Vys.pred.res.konečn.s uch.sfin:otv.ch.s enterost.a sl.uzáv.	5n470.1	Predná anorektoplastika pri anorekt.anomáliách:perineálna
5n424.21	Vysoká predná res.konečn.pri uchov.sfin:lsk.s anast.	5n470.x	Predná anorektoplastika pri anorektálnych anomáliách:iná
5n424.22	Vys.pred.resek.konečn.pri uch.sfins:lsk.s enterost.a sl.uz.	5n471.0	Zad.sag.anrektoplast.pri anorekt.anom.[PSARP]:lpt.
5n424.x	Vysoká predná resekcia konečníka pri uchovaní sfikteru:ost.	5n471.1	Z.sag.anrektopl.pri anorekt.anom.[PSARP]:perineál.
5n425.01	Hlboká pred.res.konečn.s uch.sfin:otv.ch.s anast.	5n471.x	Zad.sag.anrektopl.pri anorekt.anomál.[PSARP]:ost.
5n425.02	Hlb.pred.res.konečn.s uch.sfin:otv.ch.s enterost.a sl.uz.	5n472.0	Zad.sag.anrktpl.[PSARP]s uzáv.fis.k močovopohl.sy:lpt.
5n425.21	Hlboká pred.res.konečn.s uch.sfin:lsk.s anst.	5n472.1	Zad.sag.anrektpl.[PSARP]s uzáv.fis.k močovoph.sy:perineál.
5n425.22	Hlb.pred.res.konečn.s uch.sfin:lsk.s enterost.a sl.uz.	5n472.x	Zad.sag.anrektpl.[PSARP]s uzáv.fis.k močovoph.sy:ost.
5n425.x	Hlboká predná resekcia konečníka pri uchovaní sfikteru:ost.	5n473.0	Zad.sag.anrektpl.[PSARP]s korekt.malf.vaginy.tk.lok.pôv:lpt.
5n426.01	Hlb.pred.rs.konečn.s uchov.sfin s peran.anst:otv.ch.s anst.	5n473.1	Zad.sag.anrektopl.[PSARP]s kor.malf.vaginy.tk.l.p:perineál.
5n426.21	Hlb.pred.res.konečn.s uchov.sfin s peran.anst:lsk.s anst.	5n473.x	Zad.sag.anrktplast.[PSARP]s korekt.malf.vaginy.tk.l.p:ost.
5n426.22	Hlb.re.konečn.pri uch.sf.s peranál.anast.,lsk,esk [TaTME]	5n474	Abdominoperin.plast.OP priefahom pri anorekt.anomál.
5n426.x	Hlboká pred.res.konečn.s uch.sfin s peranál.anstom:ost.	5n475	Sakroabdominoperineál.plast.OP priefah. pri anorekt.anom.
5n427.01	Rozš.pred.rs.konečn.s uch.sfin s odstr.sused.org:otv.ch.s anast	5n476	Análna perineálna plastika pri anorektálnych anomáliách
5n427.02	Rozš.pr.rs.konečn.s uch.sfin s ods.sused.o.ot.ch.s enterst,sl.uz	5n47x.0	Iná prim.plast.rekňstr.pri anorekt.anom:lpt.
5n427.21	Rozš.pred.res.konečn.s uch.sfin s odstr.sused.org:lsk.s anast.	5n47x.1	Iná prim.plast.rekňstr.pri anorekt.anom:perineál.
5n427.22	Rozš.pred.rs.konečn.s uch.sfin s ods.ss.o:lsk.s enterost.,sl.uz	5n47x.x	Iná prim.plast.rekňstr.pri anorekt.anomál:ost.
5n427.x	Rozšír.pred.res.konečníka s uchov.sfin s odstr.od sused.o:ost.	5n49a	Ligatúra konečníka
5n429.01	Iná res.konečn.pri uchovaní sfikteru:otv.ch.s anast.	5n510.0	Atyp.res.chor.tk. pečene, lokálna excízia:lpt.
5n429.02	Iná res.konečn.pri uchov.sfikteru:otv.ch.s enterost.,sl.uzáv.	5n510.2	Atyp.res.chor.tk. pečene, lokálna excízia:lsk.
5n429.21	Iná res.konečn.pri uchovaní sfikteru:lsk.s anast.	5n510.4	Atyp.res.chor.tk. pečene, lokál.excízia:konv.lsk.-lpt.
5n429.22	Iná res.konečn.pri uchovaní sfikteru:lsk.s enterost.,sl.uzáv.	5n510.x	Atyp.res.chor.tk. pečene, lokálna excízia:ostatné
5n429.x	Iná res.konečn.pri uchovaní sfikteru:ost.	5n511.0	Resekcia endocysty pečene (Echinokokovej cysty):lpt.
5n42a.0	Abdominoperineál.res.konečn.bez zachovania sfinkteru:lpt.	5n511.2	Resekcia endocysty pečene (Echinokokovej cysty):lsk.
5n42a.2	Abdominoperin.rs.konečn.b.zachov.sfikteru:komb.otv.ch-lsk.	5n511.4	Res.endocysty pečene (Echinokok.cysty):konv.lsk.-lpt.
5n42a.x	Abdominoperineál.rs.konečn.bez zachovania sfinkteru:ost	5n511.x	Res.endocysty pečene (Echinokok.cysty):ost.
5n42b	Abdominoper.res.konečn.bez zachov.sfikteru s odstr.sus.org	5n512.0	Klinovitá resekcia chorého tkaniva pečene:lpt.
5n42c.1	Abdominosakr.res.konečn.bez zachov.sfinkt:lpt.abdmnsakr	5n512.2	Klinovitá resekcia chorého tkaniva pečene:lsk.
5n42c.2	Abdmnsakr.res.konečn.bez zach.sfinkt:komb.lpt-lsk,abdmnsakr	5n512.4	Klinovitá resekcia chorého tkaniva pečene:konv.lsk.-lpt.
5n42c.x	Abdominosakr.res.konečn.bez zachov.sfinkt:ost.	5n512.x	Klinovitá resekcia chorého tkaniva pečene:ost.
5n42d	Abdominosakr.res.konečn.bez zachov.sfinkt s odstr.sused.org	5n514.0	Lok.deš.chor.tk.pečene alk.inj.s navádz.zobraz.postup:lpt.
5n42e	Sakroperineálna res.konečn.bez zachovania sfinkteru	5n514.2	Lok.deš.chor.tk.pečene alk.inj.s navádz.zobr.postup:lsk.
5n42f	Perineálna res.konečn.bez zachovania sfinkteru	5n514.4	Lok.deš.chor.tk.pečene alk.inj.s nav.zobr.p:konv.lsk-lpt
5n42x	Resekcia konečníka bez zachovania sfinkteru:ostatné	5n514.x	Lok.deš.chor.tk.pečene alkohol.inj.s navádz.zobr.p:ost
5n430	Sutúra konečníka po poranení	5n515.0	Lok.deštr.chor.tk.peč.induk.vysokofrekv.termoterap:lpt.
5n431	Plastická rekonštrukcia konečníka	5n515.2	Lok.deštr.chor.tk.pečene induk.vysokofrekv.termoterap:lsk
5n432	Uzavretie jednej dermorektálnej fistuly konečníka	5n515.4	Lok.deštr.chor.tk.peč.induk.vysokofrekv.termoter:zm.lsk.-lpt.
5n433	Abdominálna rektopexia, laparotomicky	5n515.x	Lok.deštr.chor.tk.peč.induk.vysokofrekv.termoterap:ost.
5n434	Abdominálna rektopexia, laparoskopicky	5n51x.0	Iná lokálna deštr.chor.tk.pečene:lpt.
5n435	Rektopexie cez zadnú rektotómiu	5n51x.2	Iná lokálna deštr.chor.tk.pečene:lsk.
5n436	Extraanálna resekcia mukózy konečníka (Rehn-Delormeh)	5n51x.4	Iná lokálna deštr.chor.tk.pečene:konv.lsk.-lpt.
5n439	Rekonštrukcia konečníka, ostatné	5n51x.x	Iná lokálna deštr.chor.tk.pečene:ost.
5n43a	Sutúra anusu a sfinkterového aparátu po poranení	5n520.0	Anatom.resekcia 1segmentu pečene, laparotom.
5n43b	Serkláž anusu a sfinkterového aparátu	5n520.2	Anatom.resekcia 1 segmentu pečene, laparoskopicky
5n43c	Sfinkteromyektómia anusu a sfinkterového aparátu	5n521.10	Ľavostranná hemihepatektómia (res.segm.2, 3, 4a a 4b), lpt
5n43d	Sfinkterálna plastika anusu a sfinkterového aparátu	5n521.12	Ľ-str.hemihepatektómia(res.segm.2, 3, 4a a 4b),lsk
5n43e	Predĺžovacia plastika anusu a sfinkterového aparátu	5n521.20	Ľ-str.bisegmentekt.pečene(lobekt.l-str.,res.segm.2 a 3),lpt
5n43f	Grazilísovia plastika anusu a sfinkterového aparátu	5n521.22	Ľ-str.bisegmentekt.pečene(lobektómia l-str,res.segm.2a3),lsk
5n43g.0	Anoproktálna plast.anusu a sfin.apar:lpt.	5n521.3	Left medial sectionectomy (segment 4)
5n43g.1	Anoprokt.plastika anusu a sfin.apar:perineál.	5n522.10	Pravostranná hemihepatektómia (res.segm. 5 až 8), lpt
5n43g.2	Anoprokt.plast.anusu a sfin.apar:lsk.	5n522.12	P-str.hemihepatektómia(resekcia segmentov 5 až 8),lsk
5n43g.x	Anoprokt.plast.anusu a sfin.apar:ost.	5n522.20	Trisegmentektómia pečene (res.segm.4 až 8), lpt
5n43h	Implantácia umelého análneho sfinkteru	5n522.22	Trisegmentektómia pečene (resekcia segm.4 až 8),lsk
5n43j.0	Vým.umelého anál.sfikteru a jeho komponent:cuff	5n522.3	Extended right hepatectomy (4,5,6,7,8) or trisectionectomy
5n43j.1	Vým.umelého anál.sfinkt a spoj.pumpy	5n522.4	Right posterior sectionectomy (segment 6,7)
5n43j.2	Vým.umelého anál.sfinkt a balóna	5n522.5	Right anterior sectionectomy (segment 5,8)
5n43j.3	Vým.umelého anál.sfinkt.a 2 komponentov	5n523.20	Mesohepatektómia (segment 4a, 4b, 5,8), laparotomicky
5n43j.4	Vým.umelého análneho sfinkteru a všetkých komponent.	5n523.22	Mesohepatektómia (segment 4a, 4b, 5,8), laparoskopicky
5n43k	Odstránenie umelého análneho sfinkteru	5n523.30	Anatom.(typ)res.pečene,ďalšie segm.kombi,lpt
5n43x	Rekonštrukcia anusu a sfinkt.ap:ost.	5n523.32	Anatom.(typ)resek.pečene,ďalšie segment.kombinácie,lsk
5n45a	Ligatúra hemoroidov	5n52x.0	Anatom.(typ)res.pečene,ost,lpt
5n45c	Excízia hemoroidov	5n52x.2	Anatomická (typická) resekcia pečene, ostatné, lsk
5n45d	Deštrukcia hemoroidov	5n531	Odstr.hepatál. transplantátu ako samostatný výkon
5n45e	Operačné ošetrenie hemoroidov so staplerom	5n532	Odstr.vlast.tkaniva pečene ako samost.výk.
5n45g.0	Ligatúra 1 a haemorrhoidalis bez rektoanál.rekňstr.	5n533	Ľ-str.bisegmentekt.pečene(res.sgm2,3),org.darc.počas života
5n45g.1	Ligatúra 1 a. haemorrhoidalis s rektoanál.rekňstr.	5n534	Ľ-str.hemihepatekt.(res.sgm1,2,3,4a,4b)org.darc.počas života
5n461	Sfinkterotómia laterálna	5n535	P-str.hemihepatekt.(res.sgm 5-8)org.darcovstvo počas života
5n462	Sfinkterotómia mediálna	5n536	Res.časti peč., ďalšie segm.kombi.pre org.darcov.poč.života
5n46x	Sfinkterotómia, ostatné	5n53x	Hepatektómia pre transplantáciu, ostatné
5n470.0	Predná anorektoplastika pri anorektál.anomáliách:lpt.	5n540	Kompletná transplantácia pečene

5n541	Parciálna (Split-Hepar) transplatacia pečene	5n651.4	Inciz.Oddi zv.a papilla d.major[papilotómia]konv.lsk.-lpt.
5n542	Transpl.favého hepat.laloku dodatočne k vlast.op.	5n651.x	Inciz.Oddi zvier.a papilla d. major[papilotómia]:ost.
5n54x	Transplantácia pečene:ostatné	5n652.0	Ost.incízie (s duodenot) na Oddi zv.a papilla d.major:lpt.
5n550.10	Sutúra a opich pečene-hemostáza v súvisl.s úrazom,lpt	5n652.2	Ost.incízie (s ddnt) na Oddi zv.a papilla d.major:lsk.
5n550.11	Sutúra a opich pečene za účel.hemostázy v súvisl.s úrazom,lsk	5n652.4	Ost.incízie (s ddnt) na Oddi zv.a Pap.d.major:zm.lsk.-lpt.
5n550.20	Sutúra a opich pečene za účel.hemostázy v i.súvisl.ako úraz,lpt	5n652.x	Ost.incízie (s ddnt) na Oddi zv.a papilla d.major:ost.
5n550.22	Sutúra a opich pečene za účel.hemostázy v i.súvisl.ako úraz,lsk	5n653.0	Deštrukcia chor.tk.papilla duodeni major:lpt.
5n551	Tamponáda pečene	5n653.2	Deštrukcia chor.tk.papilla duodeni major:lsk.
5n552	Rekonštrukcia pečene, plastika omenta	5n653.4	Deštrukcia chor.tk.papilla duodeni major:zm.lsk.-lpt.
5n590.0	Biopsia pečene, laparotomicky	5n653.x	Deštrukcia chor.tk.papilla duodeni major:ost.
5n591.0	Incizia pečene:bez ďalších výkonov	5n655.0	Ost.exciz./deštr.na Oddi zv.a na papilla d.major:lpt.
5n591.1	Incizia pečene:drenáž	5n655.2	Ost.exciz./deštr.na Oddi zv.a na papilla d.major:lsk.
5n591.20	Fenestrácia cysty pečene, laparotomicky	5n655.4	Ost.exciz./deštr.na Oddi zv.a na papilla d.major:zm.lsk.-lpt.
5n591.22	Fenestrácia cysty pečen, laparoskopicky	5n655.x	Ost.exciz./deštr.na Oddi zv.a na papilla d.major:ostatné
5n591.x	Incizia pečene:ost.	5n65x.0	Iné OP na Oddi zv.a na papilla d. major:lpt
5n610	Excizia zbytkového kýpťa ductusu cysticus	5n65x.2	Iné OP na Oddi zv.a na papilla d. major:lsk.
5n611.0	Cholecystotómia:laparotomicky	5n65x.4	Iné OP na Oddi zv.a na papilla d. major:konv.lsk.-lpt.
5n611.2	Cholecystotómia:laparoskopicky	5n65x.x	Iné OP na Oddi zv.a na papilla d. major:ost.
5n611.3	Cholecystotómia:konv.lsk.-lpt.	5n690.0	Incizia ductus choledochus:lpt.
5n612	Cholecystostómia	5n690.2	Incizia ductus choledochus:lsk.
5n613.1	Biliodigestívna anastomóza k duodenu	5n690.4	Incizia ductus choledochus:konv.lsk.-lpt.
5n613.2	Biliodigestívna anastomóza k jejunu	5n692.0	Odstránenie konkrementu zo žilcových ciest:lpt.
5n613.3	Biliodigestívna anastomóza k jejunu,interpoz.čr.klučky	5n692.2	Odstránenie konkrementu zo žilcových ciest lsk.
5n613.4	Biliodigestívna anastomóza k jejunu s Roux-Y	5n692.4	Odstránenie konkrementu zo žilcových ciest:konv.lsk.-lpt.
5n613.5	Biliodigestívna anastomóza:ostatné	5n693.0	Excizia žilcových ciest:lpt.
5n61x	Cholecystotóm, -stómia, exc./res.ch.tk.žlč.c.a biliodig.anst:ost	5n693.2	Excizia žilcových ciest:lsk.
5n620.0	Cholecystektómia jednoduch.bez revízie žilcových ciest:lpt.	5n693.4	Excizia žilcových ciest:konv.lsk.-lpt.
5n620.2	Cholecystektómia jednoduch.bez revízie žilcových ciest:lsk.	5n694.0	Deštrukcia žilcových ciest:lpt.
5n620.4	CHE jednod.bez revízie žilcových ciest:konv.lsk.-lpt.	5n694.2	Deštrukcia žilcových ciest:lsk.
5n621.0	Cholecystektómia jednoduchá s revíziou žilcových ciest:lpt.	5n694.4	Deštrukcia žilcových ciest:konv.lsk.-lpt.
5n621.2	Cholecystektómia jednoduchá s revíziou žilcových ciest:lsk.	5n695.0	Drenáž na žilcových cestách:lpt.
5n621.4	CHE jednoduchá s revíziou žilcových ciest:konv.lsk.-lpt.	5n695.2	Drenáž na žilcových cestách:lsk.
5n623	Cholecystektómia:rozšírená	5n695.4	Drenáž na žilcových cestách:konv.lsk.-lpt.
5n624.1	CHE simultánne bez OP revízie žlč.ciest počas 1 lpt.z i.döv.	5n69a.0	Odstr.aloplast.materiálu na žlč.cest:lpt.
5n624.2	CHE simultánne s OP revíz.žlč.ciest počas 1 lpt.z i.döv.	5n69a.2	Odstr.aloplast.materiálu na žlč.cest:lsk.
5n625.1	CHE simultánne bez OP revíz.žlč.ciest počas 1 lsk.z i.döv.	5n69a.4	Odstr.aloplast.mat.na žlč.cest:konv.lsk.-lpt.
5n625.2	Cholecystektómia simul.s OP revíz.žlč.c. počas 1 lsk.z i.döv.	5n69b.0	Hemostáza žilcových ciest:lpt.
5n62x	Cholecystektómia:ostatné	5n69b.2	Hemostáza žilcových ciest:lsk.
5n640.00	Vsun./vým.1samoexpand.a nepokryt.stentu v žlč.c:lpt.	5n69b.4	Hemostáza žilcových ciest:zm.lsk.-lpt.
5n640.01	Vsun./vým.1samoexp.a nepokryt.stentu v žlč.c:lsk.	5n69c.0	Revízia žlč.ciest ako samost.výk:lpt.
5n640.02	Vsun./vým.1samoexp.a nepokryt.stentu v žlč.c:konv.lsk-lpt.	5n69c.2	Revízia žlč.ciest ako samost.výk:konv.lsk.
5n640.10	Vsun./vým.2samoexpand.a nepokryt.stentov v žlč.c:lpt.	5n69c.4	Revízia žlč.ciest ako samost.výk:konv.lsk.-lpt.
5n640.11	Vsun./vým.2samoexp.a nepokryt.stentov v žlč.c:lsk.	5n69d.0	Vsun.protézy bez samoexpand.schop.do žlč.ciest:lpt.
5n640.12	Vsun./vým.2samoexp.a nepokryt.stentov v žlč.c:konv.lsk-lpt.	5n69d.2	Vsun.protézy bez samoexpand.schop.do žlč.ciest:lsk.
5n640.20	Vsun./vým.3samoexpand.a nepokryt.stentov v žlč.c:lpt.	5n69d.4	Vsun.protézy bez samoexp.schop.do žlč.ciest:zm.lsk.-lpt.
5n640.21	Vsun./vým.3samoexp.a nepokryt.stentov v žlč.c:lsk.	5n69e.0	Vsun.2/viac protéz bez samoexpand.sch.do žlč.ciest:lpt.
5n640.22	Vsun./vým.3samoexp.a nepokryt.stentov v žlč.c:konv.lsk-lpt.	5n69e.2	Vsun.2/viac protéz bez samoexpand.sch.do žlč.ciest:lsk.
5n640.30	Vsun./vým.4+samoexpand.a nepokryt.stentov v žlč.c:lpt.	5n69e.4	Vsun.2/viac protéz bez samoexp.sch.do žlč.c:zm.lsk.-lpt.
5n640.31	Vsun./vým.4+samoexp.a nepokryt.stentov v žlč.c:lsk.	5n69f.0	Vým.protézy bez samoexpand.schop.v žlč.cestách:lpt.
5n640.32	Vsun./vým.4+samoexp.a nepokryt.stentov v žlč.c:konv.lsk-lpt.	5n69f.2	Výmena protézy bez samoexpand.schop.v žlč.cestách:lsk.
5n641.00	Vsun./vým.1samoexp.a pokryt.stent-prot.v ž.c:lpt.	5n69f.4	Vým.protézy bez samoexpand.schop.v žlč.cest:zm.lsk.-lpt.
5n641.01	Vsun./vým.1samoexp.a pokryt.stent-protéz.v žlč.c:lsk.	5n69g	Sutúra žilčovodov po poranení
5n641.02	Vsun./vým.1samoexp.a pokryt.stent-prot.v ž.c:konv.lsk-lpt.	5n69j	Zrušenie biliodigestívnej anastomózy na žlčníku a žilčovodoch
5n641.10	Vsun./vým.2samoexp.a pokryt.stent-protéz.v žlč.c:lpt.	5n69k	Premena biliodig.anast.na žlčníku a žlč.c.z reflux.na antireflx.
5n641.11	Vsun./vým.2samoexp.a pokryt.stent-prot.v ž.c:lsk.	5n69l	Revízia anastomózy žilcových ciest
5n641.12	Vsun./vým.2samoexp.a pokryt.stent-prot.v ž.c:konv.lsk-lpt.	5n69m	Uzavretie fistuly ductus choledochus
5n641.20	Vsun./vým.3samoexp.a pokryt.stent-prot.v ž.c:lpt.	5n69x.0	Ostat.operácie na žlč.cestách:lpt.
5n641.21	Vsun./vým.3samoexp.a pokryt.stent-protéz.v žlč.c:lsk.	5n69x.2	Ostat.operácie na žlč.cestách:lsk.
5n641.22	Vsun./vým.3samoexp.a pokryt.stent-prot.v ž.c:konv.lsk-lpt.	5n69x.4	Ostat.operácie na žlč.cestách:konv.lsk.-lpt.
5n641.30	Vsun./vým.4+samoexp.a pokryt.stent-prot.v žlč.c:lpt.	5n710.0	Incizia pankreasu bez ďalších výkonov
5n641.31	Vsun./vým.4+samoexp.a pokryt.stent-prot.v žlč.c:lsk.	5n710.1	Drenáž pankreasu
5n641.32	Vsun./vým.4+samoexp.a pokryt.stent-prot.v ž.c:konv.lsk-lpt.	5n710.2	Incizia pankreasu s odstránením konkrementov
5n64x.0	Vsun./vým.samoexp.st/prot.v žlč.c:ost.stenty:lpt.	5n710.x	Incizia, drenáž pankreasu, ostatné
5n64x.1	Vsun./vým.samoexp.st/prot.v žlč.c:ost.stenty:lsk.	5n711	Excizia chorého tkaniva pankreasu
5n64x.2	Vsun./vým.samoexp.st/prot.v žl.c:ost.stenty:konv. lsk.-lpt.	5n712.0	Deštrukcia chor.tkaniva pankreasu bez laváže
5n650.0	Dilatácia na Oddiho zvierači a papilla duodeni major:lpt.	5n712.1	Deštrukcia chor.tkaniva pankreasu s lavážou
5n650.4	Dilat.na Oddiho zvierači a Pap.duodeni major:konv.lsk.-lpt.	5n715	Ost.lok.excizia a deštr.chor.tkaniv pankreasu
5n650.x	Dilatácia na Oddiho zvierači a papilla duodeni major:ost.	5n716.1	Pankreatogastrotómia
5n651.0	Inciz.Oddi zvier.a papilla duodeni major[papilotómia]:lpt.	5n716.2	Pankreatoduodenostómia
5n651.2	Inciz.Oddi zvier.a papilla duodeni major[papilotómia]:lsk.	5n716.3	Pankreatojejunostómia

5n716.40	Pseudocystogastrotómia, laparotomicky	5n812↔	Uzavr.inguin.hernie s autológ.materiálom
5n716.41	Pseudocystogastrotómia, laparoskopicky	5n813.0↔	Uzavretie inguin.hernie s aloplast.mat.:lpt.
5n716.x	Vnútor.drenáž pankreasu a derivácia pseudocysty pankr.,ost.	5n813.1↔	Uzavretie inguin.hernie s alopl.mat.:lsk.transperitoneálne
5n720.0	Enukleácia nádoru pankreasu:laparotomicky	5n813.2↔	Uzavretie ingv.hernie s alopl.mat.:esk,totál.extraperit.pr.
5n720.2	Enukleácia nádoru pankreasu:laparoskopicky	5n813.x↔	Uzavretie inguin.hernie s aloplast.mat.:ost.
5n721.0	Parciál.I-str.pankreatektómia bez anastomózy:lpt.	5n814↔	Uzavr.inguin.her.s res.čreva bez dodatoč.lpt.
5n721.2	Parciál.I-str.pankreatektómia bez anastomózy:lsk.	5n815.0↔	Uzavr.inguin.her.pri recid.s plast.bez funik.-orchidolýzy
5n721.4	Parciál.I-str.pankreatektómia bez anastomózy:zm.lsk.-lpt.	5n815.1↔	Uzavr.inguin.her.pri recidive s plast.s funikulo-orchidolýzou
5n722	Parc.res.hlavy pankreasu so zachov.pyloru	5n816↔	Uzavretie inguin.hernie pri recidive s autolog.mat.
5n723	Parc.res.hlavy pankreasu so zachov.duodena	5n817.0↔	Uzavretie inguin.hernie pri recidive s alopl.mat.:lpt.
5n724	Segmentárna pankreatektómia	5n817.1↔	Uzavr.inguin.her.pri recid s alopl.mat.:lsk.transperit.
5n725	Parciálna pankreaektómia s čiastočnou resekciov žalúdka	5n817.2↔	Uzavr.inguin.her.pri recid.s alopl.mat.:esk,tot.extraperit.p.
5n72a	Tot.pankreatektómia s parciálnou resekciov žalúdka	5n817.x↔	Uzavretie inguin.hernie pri recidive s aloplast.mat.:ost.
5n72b	Tot.pankreatektómia so zachov.pyloru	5n818↔	Uzavr.inguin.her.pri recid.s alopl.mat.:res.čr.bez dodatoč.lpt.
5n72c	Tot.pankreatektómia so zachov.duodena	5n81x↔	Uzavretie inguin.hernie pri recidive s alopl.mat.:ostatné
5n72d	Tot.pankreatektómia:ostránenie transplantátu pankreasu	5n820↔	Uzavretie femorál.hernie bez plastiky
5n72x.0	Parciálna pankreatektómia, ostatné	5n821↔	Uzavretie femorálnej hernie s plastikou
5n72x.1	Totálna pankreatektómia, ostatné	5n822↔	Uzavretie femorálnej hernie s autológ.mat.
5n740	Anastomóza ductus pankreatikus k žalúdku	5n823.0↔	Uzavretie femorálnej hernie s alopl.mat.:otv.ch.
5n741	Anastomóza ductus pankreatikus k jejunu	5n823.1↔	Uzavr.fem.her s aloplast.mat.:lsk.transperit.
5n742	Anastomóza ductus pankreatikus k duodenu	5n823.2↔	Uzavr.fem.her.s alopl.mat.:esk.,tot.extraperit.príst.
5n743	Anastom.d.pancreat k jejunu s Roux-Y-anastom.	5n823.x↔	Uzavretie femorálnej hernie s alopl.mat.:ost.
5n74a	Transpl.pankr.:inj.z pankreat.tk.(transpl.pankr.ostrov)	5n824↔	Uzavr.femorál.her.s resek.čr.bez dodatoč.laparotómie
5n74b	Transplantácia pankreasu (celý orgán)	5n825↔	Uzavretie femorál.hernie pri recidive s plastikou
5n74c	Transplantácia pankreasu a obličky	5n826↔	Uzavretie femor.hernie pri recidive s autológ.mat.
5n74x	Anastomóza ductus pancreaticus:ostatné	5n827.0↔	Uzavretie femorálnej hernie pri recidive s alopl.mat.:lpt.
5n790.0	Incizia ductus pancreaticus:lpt.	5n827.1↔	Uzavr.fem.her.pri recid.s alopl.mat.:lsk.transperit.
5n790.2	Incizia ductus pancreaticus:lsk.	5n827.2↔	Uzav.femorál.hernie pri recid,esk,totál.extraperiton.pristup
5n790.4	Incizia ductus pancreaticus:konv.lsk.-lpt.	5n827.x↔	Uzavretie femor.hernie:pri recidive:ostatné
5n790.x	Incizia ductus pancreaticus:ostatné	5n828↔	Uzavr.fem.her.pri recid.s resek.čr.bez dodat.laparotóm.
5n791.0	Incizia papily pankreasu [papilotómia]:lpt.	5n82x↔	Uzavretie femorálnej hernie:pri recidive,s alopl.mat.:ost.
5n791.x	Incizia papily pankreasu [papilotómia]:ostatné	5n830.1	Uzavr.umbilik.hernie bez plastiky s exstirpáciou pupeč.cysty
5n792.0	Odstr.konkrementu z ductus pancreat:lpt.	5n830.2	Uzavr.umbilik.her.bez plast.s odstr.urachu
5n792.x	Odstr.konkrementu z ductus pancreat:ost.	5n830.3	Uzavr.umbilik.her.bez plast.bez ďalších výkonov
5n793.0	Excizia ductus pancreaticus:lpt.	5n830.x	Uzavretie umbilikálnej hernie bez plastiky:ostatné
5n793.x	Excizia ductus pancreaticus:ostatné	5n831	Uzavretie umbilikálnej hernie s plastikou
5n794.0	Deštrukcia ductus pancreaticus:lpt.	5n832	Uzavretie umbilikálnej hernie s autológ.mat.
5n794.x	Deštrukcia ductus pancreaticus:ostatné	5n833.0	Uzavretie umbilikálnej hernie s alopl.mat.:lpt.
5n795.0	Drenáž ductus pancreaticus:lpt.	5n833.1	Uzav.umb.her.s alopl.mat.:lsk.transperitoneálne
5n795.x	Drenáž ductus pancreaticus:ostatné	5n833.2	Uzav.umb.her.s alopl.mat.:esk.,tot.extraperit.pristup
5n79a.0	Dilatácia pankreatických vývodov:lpt.	5n833.x	Uzavretie umbilikálnej hernie s alopl.mat.:ostatné
5n79a.x	Dilatácia pankreatických vývodov:ostatné	5n83x	Uzavretie umbilikálnej hernie:ostatné
5n79b.0	Odstr.aloplast.materiálu z pankreat.vývodov:lpt.	5n840	Uzavretie epigastrickej hernie bez plastiky
5n79b.x	Odstr.aloplast.materiálu z pankreat.vývodov:ost.	5n841	Uzavretie epigastrickej hernie s plastikou
5n79c.0	Hemostáza na pankrease a pankreatických cestách:lpt.	5n842	Uzavretie epigastrickej hernie s autológ.mat.
5n79c.x	Hemostáza na pankrease a pankreatických cestách:ost.	5n843.0	Uzavretie epigastrickej hernie s alopl.mat.:lpt.
5n79d.0	Revízia na pankrease a pankr.c.ako samost.výk:lpt.	5n843.1	Uzavretie epigastr.her s alopl.mat.:lsk.transperitoneál.
5n79d.x	Revízia na pankrease a pankr.c.ako samost.výk:ostatné	5n843.2	Uzav.epigastr.her.s alopl.mat.:esk.,tot.extraperit.príst.
5n79g.0	Vsun.samoexp.protézy na pankrease a pankr.c:laparot.	5n843.x	Uzavretie epigastrickej hernie s alopl.mat.:ostatné
5n79g.x	Vsun.samoexp.protézy na pankrease a pankr.c:ost.	5n84x	Uzavretie epigastrickej hernie:ostatné
5n79h.0	Vsun.protézy bez samoexp.schop.pankreas a pankr.c:lap	5n850	Uzavretie hernie v jazve bez plastiky
5n79h.x	Vsun.protézy bez samoexp.schop.pankreas a pankr.c:ost.	5n851	Uzavretie hernie v jazve s plastikou
5n79j.0	Výmena samoexp.protézy na pankrease a pankr.c:laparot.	5n852	Uzavretie hernie v jazve s autológ.mat.
5n79j.x	Výmena samoexp.protézy na pankrease a pankr.c:ost.	5n853	Uzavretie hernie v jazve s alogén.mat.
5n79k.0	Vým.protézy bez samoexp.schop.pankreas a pankr.c:lpt.	5n854.1	Uzavretie hernie v jazve s alopl.mat.:lsk.transperitoneálne
5n79k.x	Vým.protézy bez samoexp.schop.pankreas a pankr.c:ost.	5n854.3	Uzavr.her.v jazve s alopl.mat.:otv.ch.ako posil.bruš.st.
5n79m.0	Sutúra na pankrease a pankr.cestách po poranení:lpt.	5n854.4	Uzavr.her.v jazve s alopl.mat.:otv.ch.ako náhrada bruš.st.
5n79m.2	Sutúra na pankrease a pankr.cestách po poranení:lsk.	5n854.x	Uzavretie hernie v jazve s alopl.mat.:ostatné
5n79m.4	Sutúra na pankrease a pankr.cestách po poran.:konv.lsk.-ltp.	5n85x	Uzavretie hernie v jazve:ostatné
5n79m.x	Sutúra na pankrease a pankr.cestách po poraneni:ost.	5n860	Uzáver VVCH bruš.steny bez plastiky
5n79x.0	Iné OP na pankrease a pankr.cest:lpt.	5n861	Uzáver VVCH brušnej steny s plastikou
5n79x.2	Iné OP na pankrease a pankr.cest:lsk.	5n862	Uzáv.VVCH br.st.(omfálok.,laparosch) s autológ.mat.
5n79x.4	Iné OP na pankrease a pankr.cest:zm.lsk.-lpt.	5n863	Uzáv.VVCH bruš.steny s alog.mat.
5n79x.x	Iné OP na pankrease a pankr.cest:ostatné	5n864	Uzáv.VVCH bruš.steny s alopl.mat.
5n810.0↔	Uzav.inguin.hernie bez plast:s vys.podviaz.vaku her.a čiast.res.	5n86x	Iné uzávery VVCH bruš.steny
5n810.1↔	Uzavr.inguin.her.bez plast:s res.steny hydrokély	5n870	Uzavretie diafragmatickej hernie bez plastiky
5n810.2↔	Uzavr.inguin.her.bez plas:s funikulol.a dislok.semennika	5n871	Uzavretie diafragmatickej hernie s plastikou
5n810.3↔	Uzavr.inguin.hernie bez plats:bez d.výkonov	5n872	Uzavretie diafragmatickej hernie s autogen.m.
5n810.x↔	Uzavretie inguin.hernie bez plastiky:ostatné	5n873	Uzavretie diafragmatickej hernie s alogén.m.
5n811↔	Uzavretie inguinálnej hernie s plastikou	5n874.0	Uzavr.diafragm.her.s alopl.mat.:lpt.

5n874.1	Uzavr.diafr.hernie s alopl.mat:lsk.transperit	5o100.1↔	Sutúra obličky po poranení:laparotomicky
5n874.2	Uzav.diafr.her.s alopl.mat:esk.totál.extaperit.prist.	5o100.2↔	Sutúra obličky po poranení:lumbotomicky
5n874.3	Uzav.diafr.hernie s alopl.mat:transtorak.	5o100.4↔	Sutúra obličky po poranení:laparoskopicky
5n874.4	Uz.diafragmat.her.s alopl.mat:torakoabd.	5o100.x↔	Sutúra obličky po poranení:ostatné
5n874.5	Uzavr.diafr.her.s alopl.mat:torakoskop.	5o101.1↔	Plastická rekonštrukcia obličky:laparotomicky
5n874.x	Uzavr.diafragm.her.s alopl.mat:ost.	5o101.2↔	Plastická rekonštrukcia obličky:lumbotomicky
5n875	Uzavr.diafragm.hernie pri recidíve bez plast.	5o101.4↔	Plastická rekonštrukcia obličky:laparoskopicky
5n876	Uzavr.diafragm.hernie pri recidíve s plast.	5o101.x↔	Plastická rekonštrukcia obličky:ostatné
5n877	Uzavr.diafragm.hernie pri recidíve s autológ.m.	5o102.1↔	Uzavretie fistuly obličky:laparotomicky
5n878	Uzavr.diafragm.hernie pri recidíve s alogén.m.	5o102.2↔	Uzavretie fistuly obličky:lumbotomicky
5n879.0	Uzavr.diafragm.her.pri recidíve s alopl.mat:lpt.	5o102.4↔	Uzavretie fistuly obličky:laparoskopicky
5n879.1	Uz.diafr.hernie pri recid.s alopl.mat:lsk,transperiton.	5o102.x↔	Uzavretie fistuly obličky:ostatné
5n879.2	Uz.diafr.hernie pri recid.s alopl.mat:esk.tot.exterit.prist.	5o103.1↔	Oddelenie podkovovitej obličky:laparotomicky
5n879.3	Uzavr.diafr.hernie pri recid.s alopl.mat:transtorak.	5o103.2↔	Oddelenie podkovovitej obličky:lumbotomicky
5n879.4	Uzavr.diafr.hernie pri recid.s alopl.mat:torakoabdom.	5o103.4↔	Oddelenie podkovovitej obličky:laparoskopicky
5n879.5	Uzavr.diafr.hernie pri recid.s alopl.mat:torakoskop.	5o103.x↔	Oddelenie podkovovitej obličky:ostatné
5n879.x	Uzavretie diafragmat.hernie pri recidíve s alopl.mat:ost.	5o104.1↔	Plastika obličkovej panvičky:laparotomicky
5n87x	Uzavretie diafragmatickej hernie:ostatné	5o104.2↔	Plastika obličkovej panvičky:lumbotomicky
5n890	Uzavretie ďal.abdominálnych hernií bez plast.	5o104.4↔	Plastika obličkovej panvičky:laparoskopicky
5n891	Uzavretie ďalších abdominálnych hernií s plastikou	5o104.5↔	Plastika obličkovej panvičky:roboticky
5n892	Uzavretie ďalších abdominálnych hernií s autológ.mat.	5o104.x↔	Plastika obličkovej panvičky:ostatné
5n893.0	Uzavretie ďal.abdom.hernií alopl.mat:lpt.	5o105.1↔	Ureterokalikostómia:laparotomicky
5n893.1	Uzavr.ď.abdom.hernií s alopl.mat:lsk.transperit.	5o105.2↔	Ureterokalikostómia:lumbotomicky
5n893.2	Uzavr.ď.abd.her.s alopl.mat:esk.totál.extraperit.p.	5o105.4↔	Ureterokalikostómia:laparoskopicky
5n893.x	Uzavretie ďalších abdominálnych hernií s alopl.mat:ost.	5o105.5↔	Ureterokalikostómia:roboticky
5n89x	Iné uzavretie ďalších abdom.hernií:ostatné	5o105.x↔	Ureterokalikostómia:ostatné
5n910	Biopsia peritonea:laparotomicky	5o106.1↔	Ureteropyelostómia:laparotomicky
5n911	Exploratívna laparotómia	5o106.2↔	Ureteropyelostómia:lumbotomicky
5n912	Laparotómia s drenážou	5o106.4↔	Ureteropyelostómia:laparoskopicky
5n913	Relaparotómia	5o106.5↔	Ureteropyelostómia:roboticky
5n914	Second-look-laparotómia	5o106.x↔	Ureteropyelostómia:ostatné
5n915	Exploratívna lumbotómia	5o107.1↔	Pyelopyelostómia pri zdvoj.syst:lpt.
5n916	Opakovaná lumbotómia	5o107.2↔	Pyelopyelostómia pri zdvoj.syst:lumbt.
5n91x	Laparotómia a lumbotómia, ostatné	5o107.4↔	Pyelopyelostómia pri zdvoj.syst:lsk.
5n920.1	Incízia brušnej steny:explorácia	5o107.x↔	Pyelopyelostómia pri zdvoj.syst:ostatné
5n920.2	Incízia brušnej steny:extraperitoneálna drenáž	5o108.1↔	Transureteropyelostómia:lpt.
5n920.3	Incízia brušnej steny:odstránenie cudz.t.	5o108.2↔	Transureteropyelostómia:lumbt.
5n920.x	Incízia brušnej steny:ostatné	5o108.4↔	Transureteropyelostómia:lsk.
5n921	Excízia ch.zm.tk.brušnej steny	5o108.x↔	Transureteropyelostómia:ostatné
5n922	Omfalektómia chor.zm.tkaniva bruš.steny	5o109.1↔	Uzavretie nefrostómie:lpt.
5n923	Deštrukcia chorob.zmen.tk.brušnej steny	5o109.2↔	Uzavretie nefrostómie:lumbt.
5n929	Excízia a deštrukcia ch.zm.tk.bruš.steny:iné	5o109.4↔	Uzavretie nefrostómie:lsk.
5n92a	Excízia appendix epiploica	5o109.x↔	Uzavretie nefrostómie:ostatné
5n92b	Resekcia mesentéria	5o10a.1↔	Dilatácia zúž.nefrostom.kanála:lpt.
5n92c	Omentektómia peritoneálneho tkaniva	5o10a.2↔	Dilatácia zúž.nefrostom.kanála:lumbt.
5n92d.0	Parciál.parietálna peritoneálna ektómia peritoneál.tk.	5o10a.4↔	Dilatácia zúž.nefrostom.kanála:lsk.
5n92d.1	Subtotál.parietálna peritoneálna ektómia peritoneál.tk.	5o10a.x↔	Dilatácia zúž.nefrostom.kanála:ostatné
5n92d.2	Lok.parietálna peritoneálna ektómia peritoneál.tk.	5o10x.1↔	Iná rekonštrukcia obličky:lpt.
5n92e	Res.tk.z.bruš.reg.bez orgán.pripradenia:intrapérit.	5o10x.2↔	Iná rekonštrukcia obličky:lumbt.
5n92x	Incízie,excízie,deštrukcie chor.tkaniva brušnej steny:ost.	5o10x.4↔	Iná rekonštrukcia obličky:lsk.
5n930	Sutúra brušnej steny po poranení	5o10x.x↔	Iná rekonštrukcia obličky:ostatné
5n931	Sutúra mesenteria,omenti majus al.minus po poranení	5o110.1↔	Radikálna nefrektómia:lpt.
5n932.1	Plast.rekonštr.bruš.steny s autológnyim materiálom	5o110.2↔	Radikálna nefrektómia:lumbt.
5n932.2	Plast.rekonštr.bruš.steny s aloplastickým materiálom	5o110.3↔	Radikálna nefrektómia:torakoabd.
5n932.x	Plast.rekonštr.bruš.steny, ostatné	5o110.4↔	Radikálna nefrektómia:lsk.
5n933	Plastická rekonštrukcia omenta	5o110.5↔	Radikálna nefrektómia:roboticky
5n934.1	Plast.OP diastázy priamych bruš.sval.	5o110.6↔	Radikálna nefrektómia s použ.mimotoľového obehu
5n934.2	Plast.OP diast.priam.br.sval.s OP umbil.hernie	5o110.x↔	Radikálna nefrektómia:ostatné
5n93x	Plast.rekonštr.brušnej steny a peritonea:ostatné	5o111.1↔	Radikálna nefrektómia s ureterektómiou:lpt.
5n991.1	Sekundárne uzavretie brušnej steny	5o111.2↔	Radikálna nefrektómia s ureterektómiou:lumbt.
5n991.2	Definitívne uzavretie brušnej steny	5o111.4↔	Radikálna nefrektómia s ureterektómiou:lsk.
5n991.x	Ostatné uzávery brušnej steny a peritonea	5o111.5↔	Radikálna nefrektómia s ureterektómiou:rob.
5n993	Odstánenie cudzieho telesa z brušnej dutiny	5o111.x↔	Radikálna nefrektómia s ureterektómiou:ostatné
5n994	Vsunutie peritoneovaskulárneho shuntu do bruš.dut	5o112.1↔	Radik.nefrektómia.s esk.vytiahn.močov.vr.reg.LNE:lpt.
5n995	Implantácia katérového systému do brušnej dutiny	5o112.2↔	Radik.nefrektómia.s esk.vytiahn.močov.vr.reg.LNE:lumbt.
5n996	Revízia katérového systému v brušnej dutine	5o112.4↔	Radik.nefrektómia.s esk.vytiahn.močov.vr.reg.LNE:lsk.
5n997	Odstánenie katérového systému z brušnej dutiny	5o112.5↔	Radik.nefrektómia.s esk.vytiahn.močov.vr.reg.LNE:rob.
5n998.0	Laparoskopia s drenážou	5o112.x↔	Radik.nefrektómia.s esk.vytiahn.močov.vr.reg.LNE:ostatné
5n998.1	Laparoskopia s adheziolýzou	5o113.4↔	Nefrektómia pre nenádorové ochor.rukou asist:lsk.
5n998.2	Laparotómia s adheziolýzou	5o114.4↔	Ureteronefektómia pre nenádorové ochor:lsk.

5o115.01↔	Nefrektómia transplantovanej obličky:lpt.	5o190↔	Operácie na obličkových cievach
5o115.02↔	Nefrektómia transplantovanej obličky:lumbt.	5o191.1↔	Obnaženie obličky (pre exploráciu):lpt.
5o115.04↔	Nefrektómia transplantovanej obličky:lsk.	5o191.2↔	Obnaženie obličky (pre exploráciu):lumbt.
5o115.0x↔	Nefrektómia transplantovanej obličky:ostatné	5o191.3↔	Obnaženie obličky (pre exploráciu):torakoabd.
5o115.11↔	Nefrektómia pre transpl.od živého darcu:lpt.	5o191.4↔	Obnaženie obličky (pre exploráciu):lsk.
5o115.12↔	Nefrektómia pre transpl.od živého darcu:lumbt.	5o191.x↔	Obnaženie obličky (pre exploráciu):ostatné
5o115.14↔	Nefrektómia pre transpl.od živého darcu:lsk.	5o192.1↔	Dekapsulácia obličky:lpt.
5o115.1x↔	Nefrektómia pre transpl.od živého darcu:ostatné	5o192.2↔	Dekapsulácia obličky:lumbt.
5o116.1↔	Nefrektómia bez ďalších výkonov:lpt.	5o192.4↔	Dekapsulácia obličky:lsk.
5o116.2↔	Nefrektómia bez ďalších výkonov:lumbt.	5o192.x↔	Dekapsulácia obličky:ostatné
5o116.4↔	Nefrektómia bez ďalších výkonov:lsk.	5o193.1↔	Nefropexia:lpt.
5o116.5↔	Nefrektómia bez ďalších výkonov:roboticky	5o193.2↔	Nefropexia:lumbt.
5o116.x↔	Nefrektómia bez ďalších výkonov:ostatné	5o193.4↔	Nefropexia:lsk.
5o117.1↔	Nefrektómia s ureterektómiou:lpt.	5o193.x↔	Nefropexia:ostatné
5o117.2↔	Nefrektómia s ureterektómiou:lumbt.	5o194.1↔	Operačná revízia obličky:lpt.
5o117.4↔	Nefrektómia s ureterektómiou:lsk.	5o194.2↔	Operačná revízia obličky:lumbt.
5o117.5↔	Nefrektómia s ureterektómiou:roboticky	5o194.3↔	Operačná revízia obličky:torakoabd.
5o117.x↔	Nefrektómia s ureterektómiou:ostatné	5o194.4↔	Operačná revízia obličky:lsk.
5o11x.1↔	Iná nefrektómia:laparotomicky	5o194.x↔	Operačná revízia obličky:ostatné
5o11x.2↔	Iná nefrektómia:lumbtomicky	5o195↔	OP pre lymfokélu transplantovanej obličky:lsk.
5o11x.3↔	Iná nefrektómia:torakoabd.	5o196↔	Drenáž lymfokély transplantovanej obličky
5o11x.4↔	Iná nefrektómia:lsk.	5o19x.1↔	Iné OP na obličke:lpt.
5o11x.5↔	Iná nefrektómia:roboticky	5o19x.2↔	Iné OP na obličke:lumbt.
5o11x.x↔	Iná nefrektómia:ostatné	5o19x.3↔	Iné OP na obličke:torakoabd.
5o120.1↔	Parciálna resekcia obličky:lpt.	5o19x.4↔	Iné OP na obličke:lsk.
5o120.2↔	Parciálna resekcia obličky:lumbt.	5o19x.x↔	Iné OP na obličke:ostatné
5o120.4↔	Parciálna resekcia obličky:lsk.	5o200.0↔	Sutúra močovodu po poranení:otv.chir.
5o120.5↔	Parciálna resekcia obličky:roboticky	5o200.4↔	Sutúra močovodu po poranení:lsk.
5o120.x↔	Parciálna resekcia obličky:ostatné	5o200.x↔	Sutúra močovodu po poranení:ostatné
5o121.1↔	Parciálna resekcia obličky s ureterektómiou:lpt.	5o201.0↔	Reanastomóza močovodu:otv.chir.
5o121.2↔	Parc.res.obličky s ureterektómiou:lumbt.	5o201.4↔	Reanastomóza močovodu:lsk.
5o121.4↔	Parciálna resekcia obličky s ureterektómiou:lsk.	5o201.x↔	Reanastomóza močovodu:ostatné
5o121.5↔	Parciálna resekcia obličky s ureterektómiou:rob.	5o202.0↔	Uzavretie ureterokutánnej fistuly:otv.chir.
5o121.x↔	Parc.resekcia obličky s ureterektómiou:ostatné	5o202.4↔	Uzavretie ureterokutánnej fistuly:lsk.
5o122.1↔	Parc.res.obličky s chladiacou perfúziou:lpt.	5o202.x↔	Uzavretie ureterokutánnej fistuly:ostatné
5o122.2↔	Parc.res.obličky s chladiacou perfúziou:lumbt.	5o203.0↔	Uzavretie ureteroenterálnej fistuly:otv.chir.
5o122.4↔	Parc.res.obličky s chladiacou perfúziou:lsk.	5o203.4↔	Uzavretie ureteroenterálnej fistuly:lsk.
5o122.x↔	Parc.res.obličky s chladiacou perfúziou:ostatné	5o203.x↔	Uzavretie ureteroenterálnej fistuly:ostatné
5o12x.1↔	Iná parciálna resekcia obličky:lpt.	5o204.0↔	Ureterovezikoneoimplantácia s modelážou močovodu:otv.ch
5o12x.2↔	Iná parciálna resekcia obličky:lumbt.	5o204.4↔	Ureterovezikoneoimplantácia s modelážou močovodu:lsk.
5o12x.4↔	Iná parciálna resekcia obličky:lsk.	5o204.x↔	Ureterovezikoneoimplantácia s modelážou močovodu:ost.
5o12x.5↔	Iná parciálna resekcia obličky:roboticky	5o205.0↔	Protireflux.plastika močovodu:otv.chir.
5o12x.x↔	Iná parciálna resekcia obličky:ostatné	5o205.4↔	Protireflux.plastika močovodu:lsk.
5o131.1↔	Nefrostómia:lpt.	5o205.x↔	Protirefluxová plastika močovodu:ost.
5o132.0↔	Odstránenie konkrémentu z obličky:otv.ch.	5o206.0↔	Trans-ureteroureterostómia:otv.chir.
5o140↔	Transplantácia obličky:alogénny živý darca	5o206.4↔	Trans-ureteroureterostómia:lsk.
5o141↔	Transpl.obličky:alogénny mŕtvy darca	5o206.x↔	Trans-ureteroureterostómia:ostatné
5o142↔	Transplantácia obličky:syngénny darca	5o207.0↔	Čiastočná náhrada močovodu:otv.chir.
5o143↔	Autotransplantácia obličky	5o207.4↔	Čiastočná náhrada močovodu:lsk.
5o144↔	Autotransplantácia obličky po extrakorporálnej res.	5o207.x↔	Čiastočná náhrada močovodu:ostatné
5o145↔	Transpl.obličky:en bloc transplantát	5o208↔	Náhrada časti močovodu lalokom z moč.mech.
5o14x↔	Transplantácia obličky:ostatné	5o209.0↔	Totálna náhrada močovodu:otv.chir.
5o150↔	Nefrotómia otvor.chir.	5o209.4↔	Totálna náhrada močovodu:lsk.
5o151↔	Nefrostómia otv.chir.	5o209.x↔	Totálna náhrada močovodu:ostatné
5o152↔	Pyelotómia otvor.chir.	5o20a.0↔	Uret-vezikoneoimpl.vr.antirefl.plast.močovod:otv.chir
5o153.1↔	Endopyelotómia perkutánna	5o20a.4↔	Uret-vezikoneoimpl.vr.antirefl.plast.močovod:lsk.
5o153.2↔	Endopyelotómia retrográdna	5o20a.x↔	Uret-vezikoneoimplantácia vrát.antirefl.plast.močovod:ost.
5o154↔	Pyelostómia otv.chir.	5o20b.0↔	Uret-vezikoneoimpl,zdvoj.močovod,antirefl.plast:o.ch
5o155↔	Pyelokalikotómia otvor.chir	5o20b.4↔	Uret-vezikoneoimpl,zdvoj.močov,antirefl.plast:lsk
5o156↔	Kalikotómia perkutánna	5o20b.x↔	Uret-vezikoneoimpl,zdvoj.močov,antirefl.plast:ostat.
5o157↔	Nefropyelokalikotómia otvor.chir.	5o20c.0↔	Transpoz.vlast.močovod.na transplant.oblič:otv.chir
5o158↔	Nefrotómia,-stómia,pyelotómia,-stómia otv.ch:punkcia cysty	5o20d.0↔	Totál/čiasť.náhr.močovod.použ.čr.segm:otv.chir
5o15x↔	Nefrotómia,-stómia,pyelotómia,-stómia otv.pr:ostatné	5o20d.4↔	Totál/čiasť.náhr.močovod.použ.čr.segm:lsk
5o161↔	Perkut.rádiorekv.ablácia neoplast.ložisk obličky	5o20d.x↔	Totál/čiasť.náhr.močovod.použ.čr.segm:ostatné
5o162.1↔	Excízia chorého tkaniva obličky:lpt.	5o20x.0↔	Iná rekonštr.močovodu:otv.chir.
5o162.4↔	Excízia chorého tkaniva obličky:lsk.	5o20x.4↔	Iná rekonštr.močovodu:lsk.
5o163.1↔	Deštrukcia chorého tkaniva obličky:lpt.	5o20x.x↔	Iná rekonštr.močovodu:ostatné
5o163.4↔	Deštrukcia chorého tkaniva obličky:lsk.	5o210.0	Vytvorenie ileálneho rezervoáru (pouchu):otv.ch.
5o165.0↔	Marsupializácia cysty obličky	5o210.4	Vytvorenie ileálneho rezervoáru (pouchu):lsk.
5o165.4↔	Marsupializácia cysty obličky laparoskopicky	5o210.x	Vytvorenie ileálneho rezervoáru (pouchu):ostatné

50211.0	Vytvorenie ileocekálného rezervoáru(pouchu):otv.ch.	50234.1	Konv.supravez.deriv.moč/ureterostómia:lpt
50211.4	Vytvorenie ileocekálného rezervoáru(pouchu):lšk.	50234.2	Konverzia.supravez.deriv.moč/ureterost:lumbt
50211.x	Vytvorenie ileocekálného rezervoáru(pouchu):ostatné	50234.4	Konv.supravez.deriv.moč/ureterost:lšk
50212.0	Vytvorenie rezervoáru z hrubého čreva(pouchu):otv.ch.	50234.x	Konv.supravez.deriv.moč/ureterost:ost.
50212.4	Vytvorenie rezervoáru z hrubého čreva(pouchu):lšk.	50235.1	Ureterokutaneostómia:lpt.
50212.x	Vytvorenie rezervoáru z hrubého čreva(pouchu):ostatné	50235.2	Ureterokutaneostómia:lumbt.
50213.0	Vytvorenie rezervoáru zo žalúdka(pouchu):otv.ch.	50235.4	Ureterokutaneostómia:lšk.
50213.4	Vytvorenie rezervoáru zo žalúdka(pouchu):lšk.	50235.x	Ureterokutaneostómia:ost.
50213.x	Vytvorenie rezervoáru zo žalúdka(pouchu):ostatné	5023x.1	Iná kut.der.m.ureterokutaneostómioiu[ink.st.]:lpt.
50214.0	Revízia kontinentnej stómie:otv.ch.	5023x.2	Iná kut.der.m.ureterokutaneostómioiu[ink.st.]:lumbt.
50214.4	Revízia kontinentnej stómie:lšk.	5023x.4	Iná kut.der.m.ureterokutaneostómioiu[ink.st.]:lšk.
50214.x	Revízia kontinentnej stómie:ostatné	5023x.x	Iná kut.der.m.ureterokutaneostómioiu[ink.st.]:ost.
50215.0	Revízia kontinenčného ventilu:otv.	50250.0↔	Ureterolitotómia pre ureterolitiázu:otv.ch.
50215.4	Revízia kontinenčného ventilu:lšk.	50250.4↔	Ureterolitotómia pre ureterolitiázu:lšk.
50215.x	Revízia kontinenčného ventilu:ostatné	50251↔	Odstránenie konkrementu pre ureterolitiázu slučkou
50216.0	Revízia črevného rezervoáru(pouchu):otv.ch.	50252↔	Založenie dlhobej slučky pre ureterolitiázu
50216.4	Revízia črevného rezervoáru(pouchu):lšk.	50253.6↔	Ureterotóm.a odstr.konkr.pre ureterolit:ureterorenosk.
50216.x	Revízia črevného rezervoáru(pouchu):ostatné	50254↔	Ureterotóm a odstr.konkr.pre ureterolit.Dormio.slučka
50217.0	Konv.i.supravez.deriv-na deriv.s vytv.črev.rezerv:otv.ch	50255↔	Ureterotóm. a repoz.konkr.pre ureterolit..push back
50217.4	Konv.i.supravez.deriv-na deriv.s vytv.črev.rezerv:lšk.	50256.6↔	Ureterotóm.a odstr.konkr.m.s dezintegr:ureterorenosk
50217.x	Konv.i.supravez.deriv-na deriv.s vytv.črev.rezerv:ost.	50260.1↔	Parciálna resekcia močovodu:otv.ch.abdomin.
5021a.0	Reviz.ureteroenter.anast.kontin.črev.rzv. vyúst.na kožu:o.ch.	50260.2↔	Parciálna resekcia močovodu:lumbt
5021a.4	Reviz.ureteroenter.anast.kontin.črev.rzv. vyúst.na kožu:lšk.	50260.4↔	Parciálna resekcia močovodu:lšk
5021a.x	Reviz.ureteroenter.anast.kontin.črev.rezerv.vyúst.na kožu:ost	50260.x↔	Parciálna resekcia močovodu:ost.
5021b.0	Kut.der.moču s čr.rez.(kont.st.):apendikostómioiu:otv.	50261.1↔	Ureterektómia:otv.ch.abd
5021b.4	Kut.der.moču s čr.rez.(kont.st.):apendikostómioiu:lšk.	50261.2↔	Ureterektómia:lumbt.
5021b.x	Kut.der.moču s čr.rez.(kont.st.):apendikostómioiu:ostatné	50261.4↔	Ureterektómia:lšk.
5021c.0	Kut.der.moču s čr.rez.(kont.st.):detubuliz.segm.TČ:otv.chir.	50261.x↔	Ureterektómia:ost.
5021c.4	Kut.der.moču s čr.rez.(kont.st.):detubuliz.segm.TČ:lšk.	50262.1↔	Resekcia pahýľa močovodu:lpt
5021c.x	Kut.der.moču s čr.rez.(kont.st.):detubuliz.segm.TČ:ostatné	50262.2↔	Resekcia pahýľa močovodu:lumbt
5021x.0	Kont.črev.rezerv.vyúst.na k.[kontin.stóm].iné:otv.ch.	50262.4↔	Resekcia pahýľa močovodu:lšk
5021x.4	Kont.čr.rezerv.vyúst.na kožu[kont.st].iné:lšk.	50262.x↔	Resekcia pahýľa močovodu:ost.
5021x.x	Kont.čr.rezerv.vyúst.na k.[kont.st].iné:ostatné	50263↔	Exstirpácia pahýľa močovodu:otvorene chirurgicky
50220.0	Inkont.ureteroileokutaneost.[ileál.konduit]:otv.ch	50264↔	Ureterorenoskopická excízia chorého tkaniva močovodu
50220.4	Inkont.ureteroileokutaneost.[ileál.konduit]:lšk.	50265↔	Ureterorenoskopická deštrukcia chorého tkaniva močovodu
50220.x	Inkont.ureteroileokutaneost.[ileál.konduit]:ostatné	5026x.1↔	Iná exc,deštr.chor.tk.m.res.močovodu a ureterekt:lpt.
50221.0	Inkont.ureterokolokutaneost.[kolon/sigma kond]:otv.ch.	5026x.2↔	Iná exc,deštr.chor.tk.m.res.močovodu a ureterekt:lumbt.
50221.4	Inkont.ureterokolokutaneost.[kolon/sigma kond]:lšk.	5026x.4↔	Iná exc,deštr.chor.tk.m.res.močovodu a ureterekt:lšk.
50221.x	Inkont.ureterokolokutaneost.[kolon/sigma kond]:ost.	5026x.x↔	Iná exc,deštr.chor.tk.m.res.močovodu a ureterekt:ost.
50222.0	Revízia inkontinentnej stómie:otvor.chir.	50270.0↔	Incízia ústia močovodu:otv.chir.
50222.4	Revízia inkontinentnej stómie:lšk.	50271.0↔	Resekcia ústia močovodu:otv.ch.
50222.x	Revízia inkontinentnej stómie:ostatné	50271.2↔	Resekcia ústia močovodu:perkut-transvezikál.
50223.0	Reviz.ureteroenterál.anastomózy inkontinent.stómie:otv.ch.	50271.t↔	Resekcia ústia močovodu:transuretr.
50223.4	Reviz.ureteroenterál.anastomózy inkontinent.stómie:lšk.	50274.4↔	Resekcia ústia močovodu:lšk.
50223.x	Reviz.ureteroenterál.anastomózy inkontinent.stómie:ost.	50280.0	Ureterosigmoideost. bez antireflux.ureteroenteroanast.
50224.0	Reviz.črevného interponátu inkontinentnej stómie:otv.ch.	50280.1	Ureterosigmoideost.s antireflux.ureteroenteroanast.
50224.4	Reviz.črevného interponátu inkontinentnej stómie:lšk.	50281.0	Vyúst.močovodov do hrub.čreva:otv.ch
50224.x	Reviz.črevného interponátu inkontinentnej stómie:ostatné	50281.4	Vyústenie močovodov do hrub.čreva:lšk.
50225.0	Konv.i.supravez.deriv.moču na deriv.s čr.interponát:o.ch	50282.0	Uretereileostómia s vytvor.rezervoáru z tenk.čr:otv.chir
50225.4	Konv.i.supravez.deriv.moču na deriv.s čr.interponát:lpsk	50282.4	Uretereileostómia s vytvor.rezervoáru z tenk.čr:lšk.
50225.x	Konv.i.supravez.deriv.moču na deriv.s čr.interponát:ost.	50283	Konverzia inej.s-vez.der.moču na vnút.der.prostr.čreva
5022x.0	Kut.der.moču s pou.črev.interp:inkontin.stómia:iná:otv.ch.	50284	Revízia ureteroenterálnej anastomózy
5022x.4	Kutátna deriv.moču s pou.čr.interpon:ink.stómia:iná:lšk.	5028x	Vnútná derivácia moču prostr.čreva:ostatné
5022x.x	Kut.derivácia moču s pou.črev.interpon:ink.stómia:iná:ost.	50290.0↔	Obnaženie močovodu (k explorácii):otv.chir.
50230.1	Kruhová ureterokutaneostómia:lpt.	50290.4↔	Obnaženie močovodu (k explorácii):lšk.
50230.2	Kruhová ureterokutaneostómia:lumbt.	50290.x↔	Obnaženie močovodu (k explorácii):ostatné
50230.4	Kruhová ureterokutaneostómia:lšk.	50291.0↔	Ligatúra močovodu:otv.chir.
50230.x	Kruhová ureterokutaneostómia:ostatné	50291.4↔	Ligatúra močovodu:lšk.
50231.1	Transureteroureterokutaneostómia:lpt.	50291.x↔	Ligatúra močovodu:ostatné
50231.2	Transureteroureterokutaneostómia:lumbt.	50292.0↔	Uzavretie močovodu:otv.chir.
50231.4	Transureteroureterokutaneostómia:lšk.	50292.4↔	Uzavretie močovodu:lšk.
50231.x	Transureteroureterokutaneostómia:ost.	50292.t↔	Uzavretie močovodu:transuretrálne
50232.1	Revízia ureterokutaneostómie:lpt.	50292.x↔	Uzavretie močovodu:ostatné
50232.2	Revízia ureterokutaneostómie:lumbt.	50293.0↔	Ureterolýza bez intraperitoneálnej transpozície:otv.chir
50232.4	Revízia ureterokutaneostómie:lšk.	50293.4↔	Ureterolýza bez intraperitoneálnej transpozície:lpšk
50232.x	Revízia ureterokutaneostómie:ost.	50293.x↔	Ureterolýza bez intraperitoneálnej transpozície:osta.
50233.1	Uzavretie ureterokutaneostómie:lpt.	50294.0↔	Ureterolýza s intraperitoneálnou transpozíciou:otv.chir.
50233.2	Uzavretie ureterokutaneostómie:lumbt.	50294.4↔	Ureterolýza s intraperitoneálnou transpozíciou:lšk.
50233.4	Uzavretie ureterokutaneostómie:lšk.	50294.x↔	Ureterolýza s intraperitoneál.transpozíciou:ostatné
50233.x	Uzavretie ureterokutaneostómie:ost.	50295.0↔	Ureterolýza s obalením omentom:otv.chir.

5o295.4↔	Ureterolýza s obalením omentom:lsk.	5o31b.4	Rad.cystektómia bez uretrektómie u ženy:lsk.
5o295.x↔	Ureterolýza s obalením omentom:ostatné	5o31b.x	Rad.cystektómia bez uretrektómie u ženy:iný spôsob
5o296.0↔	Podslizič.institácia pri insuf.ústia močovodu:o.chir	5o31c.0	Rad.cystektómia bez uretrekt.,šetr.nerv.ciev.zv.,žena:otv.ch.
5o296.t↔	Podslizič.institácia pri insuf.ústia močovodu:transuret	5o31c.4	Rad.cystektómia bez uretrekt.,šetr.nerv.ciev.zv.,žena:lsk.
5o296.x↔	Podslizič.institácia pri insuf.ústia močovodu:ostatné	5o31c.x	Rad.cystektómia bez uretrektómie,šetr.nerv.ciev.zv.,žena:ost.
5o297.0↔	Operačná revízia na močovode:otv.chir.	5o31d.0	Rad.cystektómia s uretrektómiou u ženy:otv.chir.
5o297.4↔	Operačná revízia na močovode:lsk.	5o31d.4	Radikálna cystektómia s uretrektómiou,žena:lsk.
5o297.t↔	Operačná revízia na močovode:transuretrálne	5o31d.x	Radikálna cystektómia s uretrektómiou,žena:ost.
5o297.x↔	Operačná revízia na močovode:ostatné	5o31x.0	Iná cystektómia:otv.chir.
5o29a↔	Implantácia double pigtailu do močových ciest	5o31x.4	Iná cystektómia:lsk.
5o29b↔	Implantácia stentu do močových ciest	5o31x.x	Iná cystektómia:ostatné
5o29c↔	Ureterorenoskopia s odstr.nádoru, retrográd.	5o320.0	Parc.res.moč.mech.bez neoimplantácie močovodu:otv.chir.
5o29x.0↔	Iné OP na močovode:otv.chir.	5o320.4	Parc.res.moč.mech.bez neoimplantácie močovodu:lsk.
5o29x.4↔	Iné OP na močovode:lsk.	5o320.x	Parc.res.moč.mech.bez neoimplantácie močovodu:ost.
5o29x.t↔	Iné OP na močovode:transuretrálne	5o321.0	Parc.res.moč.mech.s 1-str.neoimpl.močovodu:otv.chir.
5o29x.x↔	Iné OP na močovode:ostatné	5o321.4	Parc.res.moč.mech.s 1-str.neoimplantáciou močovodu:lsk.
5o300.0	Sutúra močového mechúra po poranení:otv.chir.	5o321.x	Parc.res.moč.mech.s 1-str.neoimplantáciou močovodu:ost.
5o300.4	Sutúra močového mechúra po poranení:lsk.	5o322.0	Parc.res.moč.mech.s obojstr.implant.močovodov:otv.chir.
5o300.x	Sutúra močového mechúra po poranení:ostatné	5o322.4	Parc.res.moč.mech.s obojstr.impl.močovodov:lsk.
5o301.0	Uzavr.cystostómie:otv.chir.	5o322.x	Parc.res.moč.mechúra s obojstr.impl.močovodov:ost.
5o301.4	Uzavretie cystostómie:lsk.	5o323.0	Supratrigon.res.moč.mech.bez neoimpl.močovod:otv.ch.
5o301.x	Uzavretie cystostómie:ostatné	5o323.4	Supratrigon.res.moč.mech.bez neoimpl.močovod:lsk.
5o302.0	Uzavr.vezikokután.fistuly:otv.chir.	5o323.x	Supratrigon.res.moč.mech.bez neoimpl.močovod:ost.
5o302.4	Uzavr.vezikokután.fistuly:lsk.	5o324.0	Supratrigon.res.moč.mech.s 1-str.neoimpl.močov:otv.ch
5o302.x	Uzavr.vezikokután.fistuly:ostatné	5o324.4	Supratrigon.res.moč.mech.s 1-str.neoimpl.močov:lsk.
5o303.0	Uzavr.vezikointerál.fistuly:otv.chir.	5o324.x	Supratrigon.res.moč.mech.s 1-str.neoimpl.močov:ost.
5o303.4	Uzavr.vezikointerál.fistuly:lsk.	5o325.0	Supratrigon.res.moč.m.s obojstr.neoimpl.močov:otv.ch
5o303.x	Uzavr.vezikointerál.fistuly:ostatné	5o325.4	Supratrigon.res.moč.mech.s obojstr.neoimpl.močov:lsk.
5o304.0	Plastika moč.mechúra:otv.chir.	5o325.x	Supratrigon.res.moč.m.s obojstr.neoimpl.močov:ost.
5o304.4	Plastika moč.mechúra:lsk.	5o326.0	Subtot.res.moč.mech.s 1-str.neoimpl.močovodu:otv.ch
5o304.x	Plastika moč.mechúra:ostatné	5o326.4	Subtot.res.moč.m.s 1-str.neoimpl.močovodu:lsk.
5o305.0	Redukčná plastika močového mechúra:otv.chir.	5o326.x	Subtotál.res.moč.m.s 1-str.neoimpl.močovodu:ost.
5o305.4	Redukčná plastika močového mechúra:lsk.	5o327.0	Subtot.res.moč.m.s obojstr.neoimpl.močov:otv.ch
5o305.x	Redukčná plastika močového mechúra:ostatné	5o327.4	Subtot.res.moč.mech.s obojstr.neoimpl.močov:lsk.
5o307.4	Sakroplexia močového mechúra:laparoskopicky	5o327.x	Subtotál.res.moč.m.s obojstr.neoimpl.močov:ost.
5o307.x	Sakroplexia močového mechúra:ostatné	5o32x.0	Iná parciálna resekcia močového mechúra:otv.chir.
5o308.1	Augmentácia močového mechúra, otv.chir.	5o32x.4	Iná parciálna resekcia močového mechúra:lsk.
5o308.4	Augmentácia moč.mech:lsk.	5o32x.x	Iná parciálna resekcia močového mechúra:ost.
5o308.x	Augmentácia moč.mech:ost.	5o330.0	Vytv.rezervoáru moč.mechúra s pouz.ilea:otv.chir.
5o309	Appendikovezikostómia:laparotomicky	5o330.4	Vytv.rezervoáru moč.mechúra s pouz.ilea:lsk.
5o30a.0	Uzavretie extrofie močového mechúra:otv.chir.	5o330.x	Vytv.rezervoáru moč.mechúra s pouz.ilea:ost.
5o30a.4	Uzavretie extrofie močového mechúra:lsk.	5o331.0	Vytv.rezervoáru moč.mech.s pouz.hr.čreva:otv.chir.
5o30a.x	Uzavretie extrofie močového mechúra:ost.	5o331.4	Vytv.rezervoáru moč.mech.s pouz.hr.čreva:lsk.
5o30b.0	Uzavr.otv.urachu:otv.chir.	5o331.x	Vytv.rezervoáru moč.mech.s pouz.hr.čreva:ost.
5o30b.4	Uzavr.otv.urachu:lsk.	5o332.0	Vytv.rezervoáru moč.mech.s použitím ileocéka:otv.chir.
5o30b.x	Uzavretie otvoreného urachu:ost.	5o332.4	Vytv.rezervoáru moč.mech.s použitím ileocéka:lsk.
5o30c	Uzavretie vezikovaginálnych fistuly	5o332.x	Vytv.rezervoáru moč.mech.s použitím ileocéka:iné
5o30x.0	Ost.plast.rekonštr.moč.mechúra:otv.chir.	5o333.0	Vytv.rezervoáru moč.mech.s pouz.žalúdka:otv.chir.
5o30x.4	Ost.plast.rekonštr.moč.mechúra:lsk.	5o333.4	Vytv.rezervoáru moč.mech.s pouz.žalúdka:lsk.
5o30x.x	Ost.plast.rekonštr.moč.mechúra:ostatné	5o333.x	Vytv.rezervoáru moč.mech.s pouz.žalúdka:ost.
5o310	Epicystostómia perkutánna	5o334	Náhrada močového mechúra ortotopická
5o311.0	Jednoduchá cystektómia u muža:otv.chir.	5o335.0	Konv.inej supra-vez.der.na náhr.rezerv.moč.mech:otv.chir.
5o311.4	Jednoduchá cystektómia u muža:lsk.	5o335.4	Konv.inej supra-vez.deriv.na náhr.rezerv.moč.mech:lsk.
5o311.x	Jednoduchá cystektómia u muža:ostatné	5o335.x	Konv.inej supra-vez.deriv.na náhr.rezerv.moč.mech:ost.
5o312.0	Radik.cystektómia u muža bez uretrektóm:otv.chir	5o33x.0	Iná náhrada močového mechúra:otv.chir.
5o312.4	Radikálna cystektómia u muža bez uretrektómie:lsk.	5o33x.4	Iná náhrada močového mechúra:lsk.
5o312.x	Radik.cystektómia u muža bez uretrektómie:ost.	5o33x.x	Iná náhrada močového mechúra:iné
5o313.0	Rad.cystekt.b.uretrek,šetr.nerv.ciev.zv,zach.pot.muža:o.chir	5o340	Transuretrál. incízia chor.tk.moč.mechúra
5o313.4	Rad.cystekt.b.uretrek,šetr.nerv.ciev.zv,zach.pot.,muž:lsk.	5o341	Transuretrál.incízia chor.tk.hrdla moč.mechúra
5o313.x	Rad.cystekt.b.uretrekt.,šetr.nerv.ciev.zv,zach.pot.,muž:ost.	5o342	Transuretrál.excízia chor.tk.moč.mechúra
5o314.0	Rad.cystektómia s uretrektómiou,muž:otv.chir.	5o343	Transuretrál. resekcia nádoru moč.mechúra
5o314.4	Rad.cystektómia s uretrektómiou,muž:lsk.	5o344	Transuretrál.deštrukcia chor.tk.moč.mechúra
5o314.x	Rad.cystektómia s uretrektómiou,muž:ost.	5o345.0	Transuretr.res.chor.tk.moč.mech:bez fluorescencie
5o315.0	Eviscerácia malej panvy u muža:otv.chir.	5o345.1	Transuretr.res.tk.m.mech:fluorescenc.s hexaminolevulan.kys.
5o315.4	Eviscerácia malej panvy u muža:lsk.	5o345.2	Transuretr.res.chor.tk.m.mech:fluorescenc,pouz.iných látok
5o315.x	Eviscerácia malej panvy u muža:ostatné	5o346	Resekcia divertikla močového mechúra
5o31a.0	Jednoduchá cystektómia u ženy:otv.chir.	5o34x	Transuretr.incíz,excíz,deštr.res.chor.tk.m.mech:ost.
5o31a.4	Jednoduchá cystektómia u ženy:lsk.	5o353	OP evakuácia tamponády moč.mech:transuretr.
5o31a.x	Jednoduchá cystektómia u ženy:iný spôsob	5o354	Cystotómia[sectio alta]:OP evakuácia tamponády moč.mech
5o31b.0	Rad.cystektómia bez uretrektómie u ženy:otv.chir.	5o355	Cystotómia [sectio alta] bez ďalších výkonov

50356	Cystotómia [sectio alta]:odstr.konkrementu	5040x	Iné rekonštrukcie na močovej rúre
50357	Cystotómia [sectio alta]:odstr.cudz.telesa	50411.0	Uretrotómia:otv.chir.
50360	Epicystostómia otv.chir	50411.1	Optická uretrotómia
50361.0	Cystostómia:otv.chir.	50411.2	Laserová uretrotómia
50362.0	Vežikokutaneostómia:s nekontinentnou stómou	50412.0	Uretrotómia:otv.chir.
50362.1	Vežikokutaneostómia:s kontinentnou stómou	50412.1	Uretrotómia perineálna
50363	Revízia cystostómie	50413	Jednoduchá uretrektómia u muža ako samostat.výkon
50364	OP dilatácia cystostom.kan.nalož.hrubost.epicystost.ciev	50414	Radikálna uretrektómia u muža ako samostat.výkon
50370.0	Iná exc.chor.tk.m.mech.vr.divertikulektomie:o.chir	5041c	Jednoduchá uretrektómia u ženy ako samostat.výkon
50370.4	Iná exc.chor.tk.m.mech.vr.divertikulektomie:lsk	5041d	Radikálna uretrektómia u ženy ako samostat.výkon
50371.0	Iná deštr.chor.tk.moč.mech:otv.chir.	5041x	Uretrektómia ako samostat.výkon, ostatné
50371.4	Iná deštr.chor.tk.moč.mech:lsk.	50421	Excízia karunkuly chor.tkaniva moč.rúry
50372	Myektómia močového mechúra	50422.2	Resekcia chorého tkaniva močovej rúry:perk-transv.
5037x	Iná excízia a deštr.chor.tk.moč.mech:ost	50422.t	Resekcia chorého tkaniva močovej rúry:transuretr.
50390	Vežikopexia suprapubická	50430.0	Transuretr.incíz.chor.tk.moč.rú.:vn.uretrotóm.b.opt.kontr.
50391.0	Odstr.konkrementu z náhr.moč.mech:otv.chir.	50430.1	Transuretr.incíz.chor.tk.moč.rú.:vn.uretrotóm.s opt.kontr.
50391.4	Odstr.konkrementu z náhr.moč.mechúra:lsk	50430.2	Transuretr.incíz.chor.tk.moč.r.:vnút.uretrotómia,laserom
50392.0	Odstr.cudzieho telesa z náhradného mechúra:otv.chir.	50431	Transuretr.incíz.chor.tk.moč.r.:incíz.vonk.zvieräča moč.r.
50392.4	Odstr.cudzieho telesa z náhradného mechúra:lsk.	50432	Resekcia 1 al.viac nádorov na vonk.ústí moč.rúry
50393.0	Odstránenie hlienov z náhradného mechúra:otv.chir.	5043x	Transuretr.incízia chor.tk.moč.rúry:ost.
50393.4	Odstránenie hlienov z náhradného mechúra:lsk.	50440	Plastická meatotómia moč.rú:incízia močovej rúry
50394.0	Excízia chor.tkaniva z náhradného mechúra:otv.chir.	50441	Plastická meatotómia moč.rú:meatoplastika
50394.1	Excízia chor.tkaniva z náhradného mechúra:perkutánne	50442	Meatotómia
50394.3	Excízia chor.tkaniva z náhradného mechúra:cez stómiu	50443	MA- meatal advancement
50394.4	Excízia chor.tkaniva z náhradného mechúra:lsk.	5044x	Plastická meatotómia moč.rúry:ost.
50394.t	Excízia chor.tkaniva z náhradného mechúra:transuretr.	50451	Sondáž močovej rúry
50394.x	Excízia chor.tkaniva z náhradného mechúra:ost.	50452	Dilatácia striktúry močovej rúry
50395.0	OP zastavenie krvácania na moč.mechúri:otv.chir.	5045x	Iná operačná dilatácia močovej rúry
50395.1	OP zastavenie krvácania na moč.mechúri:perkutánne	50490	TIP-Snodgrassova plastika
50395.3	OP zastavenie krvácania na moč.mechúri:cez stómu	50491	OP cystouretro-enterokély rekonštr./s plastikou sfinkteru
50395.4	OP zastavenie krvácania na moč.mechúri:lsk.	50492	Zavedenie stentu do moč.rúry
50395.t	OP zastavenie krvácania na moč.mechúri:transuretr.	50493	Zavedenie uretrálnej endoprotézy transuretr.
50395.x	OP zastavenie krvácania na moč.mechúri:ost.	50496	Incízia periuretrálneho tkaniva
50396.0	Operačná dilatácia na močovom mechúri:otv.chir.	50497	Excízia periuretrálneho tkaniva
50396.4	Operačná dilatácia na močovom mechúri:lsk.	50498	Adheziolyza na močovej rúre a periuretrálnom tkanive
50397.0	Injekčná liečba na moč.mechúri:otv.chir.	5049b	Posunutie vonkajšieho ústia moč.rú.a glanduloplastika
50397.3	Injekčná liečba na moč.mechúri:cez stómiu	5049c	Duckettova plastika
50397.4	Injekčná liečba na moč.mechúri:lsk.	50900.1	Perirenál.incízia retroperitoneál.tk:otv.ch.abd.
50397.t	Injekčná liečba na moč.mechúri:transuretr.	50900.2	Perirenál.incízia retroperitoneál.tk:lumbt.
50398.0	Revízia na močovom mechúri:otv.chir.	50900.4	Perirenál.incízia retroperitoneál.tk:lsk.
50398.4	Revízia na močovom mechúri:lsk.	50901.1	Perirenál.drenáž retroperitoneál.tk:otv.ch.abd.
5039x.0	Iné OP na moč.mech:otv.chir.	50901.2	Perirenál.drenáž retroperitoneál.tk:lumbt.
5039x.4	Iné OP na močovom mechúri:lsk.	50901.4	Perirenál.drenáž retroperitoneál.tk:lsk.
50400	Rekonštr.prostat/membranóz.časti moč.rúry po poran.	50902.1	Retroperitoneál.drenáž retroperitoneál.tk:lpt.
50401	Uzavretie uretrotómie	50902.2	Retroperitoneál.drenáž retroperitoneál.tk:lumbt.
50402	Uzavretie uretrotokátnej fistuly	50902.4	Retroperitoneál.drenáž retroperitoneál.tk:lsk.
50404	Uzavretie uretrotokátnej fistuly	50903.1	Panvová drenáž retroperitoneál.tk:lpt.
50405	Reanastomóza močovej rúry po poranení	50903.2	Panvová drenáž retroperitoneál.tk:lumbt.
50406	Reanastomóza močovej rúry s resekciou striktúry	50903.4	Panvová drenáž retroperitoneál.tk:lsk.
50407	End to end anastomóza uretry	50905.1	Excízia perirenálneho tkaniva:lpt.
50408.1	Onlay plastika pri striktúre uretry	50905.2	Excízia perirenálneho tkaniva:lumbt.
50408.2	Onlay plastika so štepom z bukálnej sliznice	50905.4	Excízia perirenálneho tkaniva:lsk.
50408.x	Onlay plastika	50906.1	Excízia retroperitoneálneho tkaniva:lpt.
50409.1	Inlay Onlay plastika pri striktúre moč.rúry	50906.2	Excízia retroperitoneálneho tkaniva:lumbt.
50409.x	Inlay Onlay plastika, ost.	50906.4	Excízia retroperitoneálneho tkaniva:lsk.
5040a.1	1-dobá plast.rekonštr.moč.rúry s použ.kože predkožky	50906.50	Resekcia nádoru retroperitonea v bruš.obl.,laparotomicky
5040a.2	1-dobá plast.rekonštr.moč.rúry s použ.kože penisu	50906.51	Resekcia nádoru retroperitonea v malej panve, laparotomicky
5040a.3	1-dobá plast.rekonštr.moč.rúry s použ.transpl.slizn.dut.úst.	50907.1	Radikál.paraaortál.lymfadenektómia v kombi.s inými OP:lpt.
5040a.4	1-dobá plast.rekonštr.moč.rúry s použ.sliznice moč.mech.	50907.2	Radikál.paraaortál.lymfadenekt.kombi.s inými OP:lumbt.
5040a.5	1-dobá plast.rekonštr.moč.rúry s použ.okolítých tk.	50907.4	Radikál.paraaortál.lymfadenekt.kombi.s inými OP:lsk.
5040a.x	1-dobá plast.rekonštr.moč.rúry:ost.	50907.x	Radikál.paraaortál.lymfadenekt.kombi.s inými OP:ost.
5040b.1	2-dobá plast.rekonštr.moč.rúry:1.doba s použ.kože predkožky	50908.1	Radik.panvová lymfadenektómia v kombi.s i.OP:lpt.
5040b.2	2-dobá plast.rekonštr.moč.rúry:1.doba s použ.kože penisu	50908.2	Radik.panvová lymfadenektómia v kombi.s i.OP:lumbt.
5040b.3	2-dobá plast.rekonštr.moč.rú:1.doba pou.transpl.sliz.DÚ	50908.4	Radik.panvová lymfadenektómia v kombi.s i.OP:lsk.
5040b.4	2-dobá plast.rekonštr.moč.rúry:1.doba s použ.sliznice moč.m.	50908.x	Radik.panvová lymfadenektómia v kombi.s i.OP:iné
5040b.5	2-dobá plast.rekonš.moč.rú.s použ.okol.tk.pri striktúre moč.r.	50909.1	Res.tkaniva bez presného urč.vzťahu k org:lpt.
5040b.6	2-d. plast.moč.rú.s použ.bukálnej sliznice pri striktúre moč.rú	50909.2	Res.tkaniva bez presného urč.vzťahu k org:lumbt.
5040b.x	Dvojdobá plastická rekonštr.moč.rúry,ost.	50909.4	Res.tkaniva bez presného urč.vzťahu k org:lsk.
5040c	Plastická rekonštrukcia ženskej epispadie	50909.x	Res.tkaniva bez presného urč.vzťahu k org:ost.
5040d	Plastická rekonštr.ženskej hypospadie	5090x.1	Iná incízia a excízia retroperit.tk:lpt.

5o90x.2	Iná incízia a excízia retroperit.tk:lumbt.	5o994.70	Pelvic organ prolaps[POP] zadný diel bez synt.mat:vag.
5o90x.3	Iná incízia a excízia retroperit.tk:torakoabd.	5o994.71	Pelvic organ prolaps [POP] zadný diel so synt.mat:vag.
5o90x.4	Iná incízia a excízia retroperit.tk:lsk.	5o995.1	Res/prer.alopl.p/sieťky-reviz.po OP inkont/prol:perineál
5o911	Incízia perivezikálneho tkaniva	5o995.2	Res/prer.alopl.p/sieťky-reviz.po OP inkont/prol:abd.
5o912	Excízia perivezikálneho tkaniva	5o995.3	Res/prer.alopl.p/sieťky-reviz.po OP inkont/prol:komb.vag-abd
5o91x	Incízia a excízia perivezikálneho tkaniva:ost.	5o995.4	Res/prer.alopl.p/sieťky-rev.po OP inkon/prol:komb.abd-perin
5o920.1	Bulbárna implantácia umelého zvierača, jeden prstenec	5o995.7	Res/prer.alopl.p/sieťky-reviz.po OP inkont/prolaps:vag.
5o920.2	Bulbárna implantácia umelého zvierača, dva prstence	5o995.x	Res/prer.alopl.pás./siet-rev.po OP pre inkon/prolaps:ost.
5o920.3	Bulbár.implant.umelého zvierača,hrdlo moč.mechúra	5o99x	Iné OP na močovopohlavnom systéme:ost
5o920.x	Implantácia umelého zvierača, ostatné	5p111.t	Incízia prostaty, transuretrálne
5o921	Odstránenie umelého zvierača	5p111.x	Incízia prostaty, ostatné
5o922.1	Bulbárna výmena umelého zvierača,1 prstenec	5p112	Incízia periprostatického tkaniva bez drenáže
5o922.2	Bulbárna výmena umelého zvierača,2 prstence	5p113	Incízia a drenáž periprostatického tkaniva
5o922.3	Bulbár.výmena umelého zvierača,hrdlo moč.mechúra	5p114	Incízia abscesu prostaty transuretrálna
5o922.x	Výmena umelého zvierača, ostatné	5p115	Drenáž abscesu prostaty transrektálne
5o923	Revízia zákroku pri umelom zvierači	5p116	Excízia periprostatického tkaniva
5o92x	Iné zákroky pri umelom zvierači	5p11x	Incízia prostaty,Incízia/excizia periprostatického tk:ost.
5o930.1	Transvag.závesná OP s použ.autolog.m:plastika levátorov	5p121.1	Prostatektómia:suprapubicky-transvezikálne,lpt.
5o930.2	Transvag.závesná OP s pou.autolog.m:pubokolokocygeál.pl	5p121.2	Prostatektómia retropubicky:laparotomicky
5o930.3	Transvag.závesná OP s použ.autolog.m:fasciová závesná OP	5p121.3	Prostatektómia retropubicky:laparoskopicky
5o930.x	Transvag.závesná OP s použ.autolog.m:ost.	5p121.4	Prostatektómia transperineálne:lpt.
5o931.1	Transvag.závesná OP dury s použ.alogen.m	5p121.x	Prostatektómia:ost.
5o931.2	Transvag.závesná OP fascie s použ.alogen.m	5p122.2	Rad.prostatektómia bez reg.LNE:retropubicky
5o931.x	Transvag.závesná OP s použ.alogen.m:ost.	5p122.3	Rad.prostatektómia bez reg.LNE:perineálne
5o932.1	Transvag.závesná OP s použitím alopl.mat:TVT/TOT	5p122.4	Radikál.prostatektómia bez reg.LNE:lsk.
5o932.x	Transvag.závesná OP s použitím alopl.mat:iné	5p122.8	Rad.prostatektómia bez reg.LNE:rob.
5o93x	Transvaginálna závesná operácia:iná	5p123.2	Rad.prostatekt.b.reg.LNE,šetr.nervovociev.zv:retropub
5o941.1	Suprapub.uretrovezik.slučková OP dury s použ.alogén.mat.	5p123.3	Rad.prostatekt.b.reg.lymfadenekt,šetr.nerv-ciev.zv:perineál
5o941.2	Suprapub.uretrovezik.slučková OP fascie s použ.alogén.m.	5p123.4	Rad.prostatektómia bez reg.LNE,šetr.nervovociev.zv:lsk.
5o941.3	Suprapub.uretrovezik.slučk.OP svalstva s použ.alogén.m.	5p123.8	Rad.prostatekt.bez reg.LNE,šetr.nervovociev.zv:robot.
5o942.0	Suprap.uretrovez.slučk.OP použ.aloplast.mat:neadjustovateľ.	5p124.2	Rad.prostatektómia s regionál.LNE:retropubicky
5o942.1	Suprap.uretrovez.slučk.OP použ.aloplast.mat:adjustovateľ.	5p124.3	Rad.prostatekt.s reg.lymfadenekt:perineál,lsk.lymfadenekt
5o94x	Suprapub.uretrovezik.slučková OP [sling]:ost.	5p124.4	Radikál.prostatektómia s reg.LNE:lsk.
5o950.1	Parauret.instiláč.metódy s použ.dextr-hyalur.gél	5p124.8	Rad.prostatektómia s reg.LNE:robot.
5o950.2	Parauretrál.instiláč.metódy s použ.i.mat.	5p125.2	Rad.prostatekt.s reg.LNE,šetr.nervovociev.zv:retropub
5o951	Jednodobé vytvorenie neomočovej rúry	5p125.3	Rad.prostatekt.s r.LNE,šetr.n-c.zv:perin,lsk.lymfadenekt
5o952.1	Dvojdobé vytvorenie neomočovej rúry, prvá doba	5p125.4	Rad.prostatektómia s reg.LNE,šetr.nervovociev.zv:lsk.
5o952.2	Dvojdobé vytvorenie neomočovej rúry, druhá doba	5p125.5	Rad.prostatektómia s reg.LNE,šetr.nervovociev.zv:rob.
5o953	Uretropexia bez bližšieho určenia	5p126.2	Radik. prostatekt.s rozšír.LNE:retropubicky
5o954	Interpozičné operácie pre inkontinenciu moču	5p126.3	Radik.prostatekt.s rozš.LNE:perineál.a lsk.lymfadenekt.
5o955	Uretrocystolýza u ženy	5p126.4	Radik. prostatekt. s rozšír.lymfadenekt:laparoskopicky
5o956.1	SuspENZ.OP(závesná OP)pri inkont.muža použ.aloplast.mat	5p126.8	Radik. prostatekt. s rozš.lymfadenekt: roboticky
5o956.x	SuspENZná OP(závesná OP) pri inkontinencii u muža:ost.	5p127.2	Radik.prostatekt.s rozš.LNE,šetr.nerv-ciev.zváz:retropub
5o95a	Adjustovateľná th.inkontinencie moču:implant.um.zv.	5p127.3	Rad.prostatekt.s rozš.LNE,šetr.nerv-c.zváz:perineál.a lsk.LNE
5o95b	Adjustovateľná th.inkontinencie moču:explant.um.zv.	5p127.4	Radik.prostatekt.s rozš.LNE,šetr.nerv-ciev.zváz:lsk.
5o95c	Adjustovateľná th.inkontinencie moču:revízia um.zvierača	5p127.5	Radik.prostatekt.s rozš.LNE,šetr.nerv-ciev.zváz:robot.
5o95d	Adjustovateľná th.inkontinencie moču:vým.umel.zvierača	5p12x	Iná radikálna prostatektómia
5o95x	Iné operácie pre inkontinenciu moču, ost.	5p131	Transrektál.a perkutánna termodeštrukcia tkaniva prostaty
5o960	Uretropubopexia	5p132	Transrektál.a perkutánna deštrukcia tkaniva prostaty UZV
5o961	UretrokolposuspENZia	5p133	Transrekt.a perkut.deštrukcia tk.prostaty nosičmi žiarenia
5o962	UretrokolposuspENZia s laterálnou fixáciou pošvy	5p134	Aplikácia rádiových zrn do prostaty
5o963	Parauretrálna ihlová suspENZia	5p135	Kryodeštrukcia tkaniva prostaty
5o96x	Abdomin.retropubická a parauretrálna závesná OP:ost.	5p136	Mikrovlnná deštrukcia prostaty
5o990	Zriadenie uretrovezikálneho prechodu	5p13x	Transrektálna a perkutánna deštr.tk.prostaty:ost.
5o992.10	Pelvic organ prolaps[POP] pred.diel bez synt.mat:lpt.	5p140.1	Transuretr.endores.tk.prostaty:elektrores.TURP
5o992.11	Pelvic organ prolaps [POP], pred.diel lpt s použ.syntet.mat	5p140.2	Transuretr.endores.tk.prost:elektrores s epicystostóm.trok.
5o992.40	Pelvic organ prolaps[POP] pred.diel bez synt.mat:lsk.	5p141	Transuretrálna endoresekcia tk.prostaty:kryoablácia
5o992.41	Pelvic organ prolaps [POP], pred. diel lsk s použ.syntet.mat	5p142	Transuretr.endores.tk.prostaty:termores/termodešt.
5o992.70	POP predný diel bez synt.mat:vaginál.	5p143.1	Transuretr.endores.tk.prostaty:intersticiál.laser.deštr
5o992.71	POP predný diel so syntet.mat:vag.	5p143.2	Transuretrál.endoresekcia tk.prostaty:viz.kontr.las.ab [VLAP]
5o993.10	Pelvic organ prolaps [POP], stred.diel lpt bez použ.syntet. mat	5p143.3	Transuretr.endores.tk.prostaty:laser.vaporizácia prostaty
5o993.11	Pelvic organ prolaps [POP] stred.diel so synt.mat:lpt.	5p143.x	Transuretrálna endoresekcia tk.prostaty:laserová deštr:iná
5o993.40	Pelvic organ prolaps [POP], stred.diel lsk bez použ.syntet. mat	5p144	Transur.endores.tk.prostaty:transuretr.ihl.abl.tk.prost[TUNA]
5o993.41	Pelvic organ prolaps [POP] stred.diel so synt.mat:lsk	5p145	Transur.endores.tk.prostaty:elektrická vaporizácia
5o993.70	Pelvic organ prolaps [POP] stred.diel bez synt.mat:vag.	5p146	Transur.endores.tk.prostaty:bipolár.resekcia(enukleácia)
5o993.71	Pelvic organ prolaps [POP],stred.diel vaginál.s pou.syntet.mat	5p14x	Transuretrálna endoresekcia tk.prostaty:ost.
5o994.10	Pelvic organ prolaps [POP],zadný diel lpt bez použ.synt.mat	5p151↔	Incízia na semenných mechúrikoch
5o994.11	Pelvic organ prolaps [POP] zadný diel lpt s použ.syntet.mat.	5p152↔	Excízia na semenných mechúrikoch
5o994.40	Pelvic organ prolaps [POP], zadný diel lsk bez použ.syntet.mat	5p153↔	Exstirpácia na semenných mechúrikoch
5o994.41	Pelvic organ prolaps [POP] zadný diel lsk s použ.syntet.mat	5p15x↔	Operácie na semenných mechúrikoch:ost.

5p190.1	Ošetrovanie krvácania na prostate:laparotom.	5p49x↔	Iné OP na semen.povrazci,nadsemeníku a semenovode:ost
5p190.t	Ošetrovanie krvácania na prostate:transuretrál.	5p503	Cirkumcizia
5p191	Rekonštrukcia prostaty po poranení	5p504	Frenuloplastika a plastika predkožky
5p192	Dilatácia prostatickej močovej rúry	5p505.1	Krvavá repozícia na predkožke pre parafimózu v celk.anestézii
5p193	Zavedenie stentu do prostatickej močovej rúry	5p505.2	Nekrvavá repoz. na predkožke pre parafimózu v CA
5p194	Výmena stentu v prostatickej močovej rúre	5p506	Uvoľn.prepuciálnych zrastov na predkožke[synechiolyza]
5p196	Iné operácie na prostate:revízia	5p511	Lok.excízia chor.tk.penisu
5p197	Zavedenie prostatickej endoprotézy	5p512	Lok.deštrukcia chor.tk.penisu
5p201	Excízia fistuly skróta	5p51x	Lok.excízia a deštr.chor.tk.penisu:ost.
5p20x	Iná excízia a deštr.chor.tk.skróta	5p521	Čiastočná amputácia penisu
5p211	Parciálna resekcia chorého tkaniva skróta	5p522	Totálna amputácia penisu
5p212	Radikálna resekcia chorého tkaniva skróta	5p523	Emaskulinizácia penisu
5p221	Operácia skróta pre úraz	5p530	Sutúra penisu pri poranení
5p233	Incízia skróta a tunica vaginalis testis:odstr.cudz.t.	5p531	Narovnanie tela penisu
5p241	Plastická rekonštrukcia skróta a tunica vaginalis testis	5p532	Plast.rekonštrukcia penisu pri zmene pohlavia
5p242	Vytvor.a rekonštrukcia skróta a tunica vaginalis testis	5p533	Úprava penoskrotálnej transpozície
5p301.0↔	Orchiektómia bez epididymektómie:inguin.retencia semenn	5p534	Operácia zanoreného penisu
5p301.2↔	Orchiektómia bez epididymektómie:skrotálne	5p535	Operácia zlomeniny penisu
5p302.0↔	Orchiektómia s epididymektómiou:inguin.reten.semennika	5p536	Preťatie ligamentum suspensorium penis
5p302.2↔	Orchiektómia s epididymektómiou:skrotálne	5p537	Operácie pri induratio penis plastica
5p303.1↔	Abdominálna retencia semenníka:lpt.	5p53x	Plastická rekonštrukcia penisu:ost.
5p303.4↔	Abdominálna retencia semenníka:lsk.	5p541	Plast.rek.epispád,muž:narovnanie tela penisu a chordektóm
5p304↔	"Rad.orchiekt,epididymekt.a odstránením""spermatic cord""	5p542	Plast.rek.episp.muž:uvoľ.kaver.tel,ventr.transpoz.moč.rúry
5p305.0↔	Odstr.zostávajúceho semenníka:inguinálne	5p543.0	Plast.rekonštr.epispádie,muž:vytv.moč.rúry pou.kože predkož
5p305.2↔	Odstr.zostávajúceho semenníka:skrotálne	5p543.1	Plast.rekonštr.epispádie,muž:vytv.moč.rúry pou.kože penisu
5p306↔	Orchiektómia u novorod.pre intrauter.torziu testis:inguinál.	5p543.2	Plast.rekonštr.epispádie,muž:vytv.moč.rúry pou.bukál.slizn.
5p30x↔	Orchiektómia:ost.	5p543.3	Plast.rekonštr.epispád,muž:vytv.moč.rúry pou.slizn.m.mech
5p311↔	Orchidopexia s funikulolýzou	5p543.x	Plast.rekonštr.epispádie,muž:vytv.moč.rúry:ost.
5p312↔	Orchidopexia skrotálne	5p54x	Plastická rekonštrukcia epispádie u muža:ost
5p31x↔	Orchidopexia:ost.	5p551	Plast.rekonštr.hyospádie,muž:meatoglandulárna plast.
5p320.1↔	Oper.premies.abd.ulož.semenníka bez mikrovask.anast:lpt.	5p552	Plast.rek.hyosp.muž:narovnanie tela pen,chordekt
5p320.4↔	Oper.premiestn.abd.ulož.sem.bez mikrovaskul.anastom:lsk.	5p553.0	Plast.rekonštr.hyospádie,muž:vytv.moč.rúry:s kože predkožky
5p321.1↔	OP premiestn.abdomin.ulož.sem.s mikrovaskul.anast:lpt.	5p553.1	Plast.rekonštr.hyospádie,muž:vytv.moč.rúry:s kože penisu
5p321.4↔	OP premiestn.abd.ulož.sem.s mikrovaskulárnou anast:lsk.	5p553.2	Pl.rekonštr.hyospádie,muž:vytv.moč.rúry:transpl.bukál.sl
5p32x↔	OP premiestnenie abdominál.uloženého semenníka:ost.	5p553.3	Pl.rekonštr.hyospád,muž:vytv.moč.rúry:transpl.sl.m.mech
5p351↔	Sutúra semeníka po poranení	5p553.x	Plast.rekonštr.hyospádie,muž:vytv.moč.rúry:iné
5p35x↔	Rekonštrukcia semeníka:ost.	5p554	King-Duplay plastika
5p391.0	Explorácia pri kryptorchizme:inguin.	5p555	Plastická rekonštr.hyospádie u muža:sekundárny výkon
5p391.1↔	Explorácia pri kryptorchizme:lpt.	5p556	Mathieu plastika
5p391.4	Explorácia pri kryptorchizme:lsk.	5p55x	Plastická rekonštr.hyospádie u muža:ost.
5p391.x	Explorácia pri kryptorchizme:ost	5p590	Incízia na penise
5p392↔	Odobratie tk.semenníka v príprave umel.oplodnenia	5p591	Adheziolyza na penise
5p393↔	Incízia semeníka	5p592	Uzavretie venózneho úniku penisu
5p394↔	Excízia a deštrukcia chorého tkaniva semenníka	5p593	Revaskularizač.OP na penise
5p401.2↔	Sklerotizácia testikulárnej žily:skrotálne	5p594	Shuntové OP kavernóz.telesách penisu
5p402.0↔	Resekcia testikulárnej žily a testikulárnej tepny:inguin	5p595.1	Implantácia semirigidnej penilnej protézy
5p402.1↔	Resekcia testikulárnej žily a testikulárnej tepny:otv.mikrochir	5p595.2	Implantácia hydraulickéj penilnej protézy
5p402.3↔	Resekcia testikulárnej žily a testikulárnej tepny:lumb	5p595.x	Implantácia penilnej protézy,ost.
5p402.4↔	Resekcia testikulárnej žily a testikulárnej tepny:lsk.	5p596	Revízia penilnej protézy
5p403↔	OP hydrokély semenn.povrazca	5p597.1	Výmena penilnej protézy na semirigidnú protézu
5p40x↔	Oper.th.varikokély a hydrokély semenného povrazca:ost	5p597.2	Výmena penilnej protézy na hydraulickú protézu
5p411↔	Excízia cysty v oblasti nadsemenníka	5p597.x	Výmena penilnej protézy, ostatné
5p412↔	Excízia spermatokély v obl.nadsemenníka	5p598	Odstánenie penilnej protézy
5p413↔	Excízia Morgan.hydatídy v obl.nadsemenníka	5p599	Replantácia na penise
5p41x↔	Excízia v oblasti nadsemenníka,ost.	5p59x	Iné operácie na penise:ost.
5p421↔	Parciálna epididymektómia	5p5a0	OP na zmenu pohlavia:zo ženy na muža
5p422↔	Totálna epididymektómia	5p5a1	OP na zmenu pohlavia:z muža na ženu
5p42x↔	Epididymektómia, ostatné	5q001.0↔	Enukleácia ovariálnej cysty:lpt.
5p431↔	Sutúra semenného povrazca po poranení	5q001.1↔	Enukleácia ovariálnej cysty:vag.lsk.asist.
5p432↔	Plastická rekonštrukcia semenného povrazca	5q001.2	Enukleácia ovariálnej cysty, vaginálne
5p461↔	Sutúra semenovodu a nadsemenníka po poranení	5q001.4↔	Enukleácia ovariálnej cysty:lsk.
5p462↔	Vazovazostómia	5q001.8↔	Enukleácia ovariálnej cysty:robot.
5p463↔	Epididymovazostómia	5q002.0	Excízia peritoneálnej endometriózy:lpt.
5p464↔	Tubulovazostómia	5q002.1	Excízia peritoneálnej endometriózy:vag.lsk.asist.
5p465↔	Vytvorenie umelej spermatokély	5q002.4	Excízia peritoneálnej endometriózy:lsk.
5p46x↔	Rekonštrukcia semenovodu a nadsemenníka:ost.	5q002.8	Excízia peritoneálnej endometriózy:robot.
5p491↔	Incízia rozrušenia zrastov, epididymotómia	5q003	Resek.rektovag.septa pri infiltr.endometrióze
5p492↔	Incízia rozrušenia zrastov spermatického povrazca	5q010.0↔	Parciálna resekcia vaječníka:lpt.
5p493↔	Adheziolyza semenného povrazca	5q010.4↔	Parciálna resekcia vaječníka:lsk.
5p494↔	Odber tkaniva nadsemenníka v prípr.pred umel.oplodnením	5q010.8↔	Parciálna resekcia vaječníka:robot.

5q011.0↔	Ovarektómia po predch.parc.resekcii:lpt.	5q401.2	Odstránenie myómov maternice: hysteroskopicky
5q011.4↔	Ovarektómia po predch.parc.resekcii:lsk.	5q401.4	Odstránenie myómov maternice:lsk.
5q011.8↔	Ovarektómia po predch.parc.resekcii:robot.	5q401.7	Odstránenie myómov maternice:vag.
5q012.0	Ovarektómia, laparotomicky	5q401.8	Odstr.mýomov maternice:roboticky
5q012.1↔	Ovarektómia:vag.lsk.asist.	5q402.2	Dilatácia a kyretáž:vag.s hysteroskop.asist.
5q012.4↔	Ovarektómia:lsk.	5q402.7	Dilatácia a kyretáž:vaginálne kyretou
5q012.7↔	Ovarektómia:vag.	5q403	Deštrukcia endometria:termoabláciou
5q013.0↔	Rad.ovarektómia [sek.debulking-cytoredukcia]:lpt.	5q404.0	Odstránenie endometriomu techn.strippingu:lpt.
5q013.4↔	Rad.ovarektómia [sek.debulking-cytoredukcia]:lsk.	5q404.4	Odstránenie endometriomu techn.strippingu:lsk.
5q013.8↔	Rad.ovarektómia [sek.debulking-cytoredukcia]:rob.	5q404.8	Odstránenie endometriomu techn.Strippingu:rob.
5q014.0↔	Radikálna ovarektómia:lpt.	5q405.0	Pelvicná exenterácia:lpt.
5q014.4↔	Radikálna ovarektómia:lsk.	5q405.4	Pelvicná exenterácia:lsk.
5q014.8↔	Radikálna ovarektómia:robot.	5q405.8	Pelvicná exenterácia:robot.
5q030.0↔	Salpingoovariolýza:lpt.	5q410.0	Trachelektómia:lpt.
5q030.4↔	Salpingoovariolýza:lsk.	5q410.4	Trachelektómia:lsk.
5q030.8↔	Salpingoovariolýza:robot.	5q410.7	Trachelektómia:vag.
5q031.0↔	Adnexektómia:lpt.	5q420	Hemihysterektómia
5q031.4↔	Adnexektómia:lsk.	5q426.10	Subt.simplex.HYE(b.odstr.vaječníka/vaječnikov), abdomin.
5q031.5↔	Adnexektómia:konv.z endoskopie na otv.ch.	5q426.14	Subt.simplex.HYE(b.odstr.vaječníka/vaječnikov), lsk
5q031.7↔	Adnexektómia:vaginálne	5q426.18	Subt.simplex.HYE(b.odstr.vaječníka/vaječnikov), robot.
5q031.8↔	Adnexektómia:robot.	5q426.20	Subtotál.HYE s odstr.vaječníka/vaječnikov, abdominálne
5q042.0↔	Transpozícia vaječnikov:lpt.	5q426.24	Subtotál.HYE s odstr.vaječníka/vaječnikov, laparoskopicky
5q042.4↔	Transpozícia vaječnikov:lsk.	5q426.28	Subtotál.HYE s odstr.vaječníka/vaječnikov, roboticky
5q043.0↔	Transpozícia vaječnikov súč.s iným výk:lpt.	5q426.30	HYE simpl.(b. odstr.vaječníka/vaječnikov), abdominálne
5q043.4↔	Transpozícia vaječnikov súč.s iným výk:lsk.	5q426.31	HYE simpl.(b. odstr.vaječníka/vaječnikov), kombi.s lsk asist.
5q043.8↔	Transpozícia vaječnikov súč.s iným výk:robot.	5q426.34	HYE simpl.(b. odstr.vaječníka/vaječnikov), laparoskopicky
5q090.0↔	Parovariálna cystektómia:lpt.	5q426.37	HYE simpl.(b. odstr.vaječníka/vaječnikov), vagin.bez plastiky
5q090.1↔	Parovariálna cystektómia:s lsk.asist.	5q426.38	HYE simpl.(b. odstr.vaječníka/vaječnikov), roboticky
5q090.4↔	Parovariálna cystektómia:lsk.	5q427.10	HYE s odstr.vaječníka/vaječnikov, laparotomicky
5q090.8↔	Parovariálna cystektómia:robot.	5q427.11	HYE s odstr.vaječníka/vaječnikov, kombinovaná
5q101.0↔	Salpingektómia:lpt.	5q427.14	HYE s odstr.vaječníka/vaječnikov, laparoskopicky
5q101.4↔	Salpingektómia:lsk.	5q427.17	HYE s odstr.vaječníka/vaječnikov, vaginálne
5q101.8↔	Salpingektómia:robot.	5q427.18	HYE s odstr.vaječníka/vaječnikov, roboticky
5q110.0	Uzáver tuby pre sterilizáciu:lpt.	5q427.21	Vaginálna hysterektómia s prednou pošvovou plastikou
5q110.3	Uzáver tuby pre sterilizáciu:hsk.	5q427.22	Vaginálna hysterektómia so zadnou pošvovou plastikou
5q110.4	Uzáver tuby pre sterilizáciu laparoskopicky	5q428.00	Radik.HYE s odstr.vaječníka/vaječnikov, abdominálne
5q110.7	Uzáver tuby pre sterilizáciu:vag.	5q428.04	Radik.HYE s odstr.vaječníka/vaječnikov, laparoskopicky
5q120.0↔	Narezanie vajčkovodu:lpt.	5q428.07	Radik.HYE s odstr.vaječníka/vaječnikov, vaginálne
5q120.4↔	Narezanie vajčkovodu:lsk.	5q428.08	Radik.HYE s odstr.vaječníka/vaječnikov, roboticky
5q120.8↔	Narezanie vajčkovodu:robot.	5q428.10	Rad.HYE s odstr.vaječ/vaječnikov,abdomin.a detek.sentin.LU
5q130.0↔	Neostómia:lpt.	5q428.20	Radik.HYE s transpozíciou vaječnikov, abdominálne
5q130.4↔	Neostómia:lsk.	5q428.24	Radik.HYE s transpozíciou vaječnikov, laparoskopicky
5q130.8↔	Neostómia:robot.	5q428.27	Radik.HYE s transpozíciou vaječnikov, vaginálne
5q131.0↔	Fimbrioplastika:lpt.	5q428.28	Radik.HYE s transpozíciou vaječnikov, roboticky
5q131.4↔	Fimbrioplastika:lsk.	5q428.30	Radik.HYE s transpoz.vaječnikov, abdominálne a detekt.sent.LU
5q131.8↔	Fimbrioplastika:robot.	5q428.34	Radik.HYE s transpozíciou vaječnikov, lsk a detekt.sent.LU
5q132.0	Reanastomóza:lpt.	5q428.37	Radik.HYE s transpozíciou vaječnikov, vagin. a detekt.sent.LU
5q132.4	Reanastomóza:lsk.	5q428.38	Radik.HYE s transpozíciou vaječnikov, robot.a detekt.sent.LU
5q132.8	Reanastomóza:robot.	5q520	Radikálna parametrektómia
5q133↔	Rekonštrukcia vajčkovodu:lpt.	5q530.0	Rekonštrukčná OP VVCH maternice:lpt.
5q140↔	Pertubácia terapeutická	5q530.3	Rekonštrukčná OP VVCH maternice:hysterosk.
5q141↔	Rekanalizácia vajčkovodov pod hysterosk.kontrolou	5q530.4	Rekonštrukčná OP VVCH maternice:lsk.
5q142↔	Rekanalizácia vajčkovodov pod skiaskop.kontr.	5q530.8	Rekonštrukčná OP VVCH maternice:robot.
5q210	Konizácia krčka maternice	5q595	Elektrodiatermokoag./kryochir.zásah v obl.krčka maternice
5q211	Elektrokonizácia krčka maternice	5q596	Adheziolýza vaginálne
5q212	Laserová konizácia krčka maternice	5q597.0	Ventrosuspenzia maternice:lpt.
5q213	Kryonizácia krčka maternice	5q597.4	Ventrosuspenzia maternice:lsk.
5q220	Excízia z krčka maternice	5q597.7	Ventrosuspenzia maternice:vag.
5q221.0	Rad.trachelektómia a detekcia sentin.LU:lpt.	5q597.8	Ventrosuspenzia maternice:robot.
5q221.1	Rad.trachelektómia a det.sentin.LU:vag.lsk.asist.	5q610	Hymenotómia,hymenektómia
5q221.4	Rad.trachelektómia a detekcia sentin.LU:lsk.	5q620.1	Excízia z pošvy
5q221.7	Rad.trachelektómia a detekcia sentin.LU:vag.	5q620.2	Exstirpácia nádoru pošvy
5q223	Amputácia krčka maternice	5q621	Kryonizácia v oblasti pošvy alebo vulvy
5q230	Serkláž krčka maternice rôznymi technikami	5q630	Kolpokleisis
5q231.0	Abdominálna serkláž:lpt.	5q632	Semikolpokleisis
5q231.4	Abdominálna serkláž:lsk.	5q633.0	Parciálna kolpektómia:abdominálne
5q291	Tracheloplastika	5q633.7	Čiastočná kolpektómia:vaginálne
5q293	Vaporizácia laserová	5q634.0	Totálna kolpektómia:abdominálne
5q401.0	Odstránenie myómov maternice:abd.	5q634.7	Totálna kolpektómia:vaginálne
5q401.1	Odstránenie myómov maternice kombinovane	5q640	Predná vaginálna plastika s plastikou panvového dna

5q641	Zadná vaginálna plastika s plastikou panvového dna	5r334.x↔	Parc.salpingektómia s rekonštr:iná
5q642	Vaginál.plastika s elev.maternice s plast.panv.dna,vaginál.	5r335.0↔	Totál.salpingektómia:lpt.
5q650.4	Neoplastika pošvy,laparoskopicky	5r335.1↔	Totál.salpingektómia:vag.lsk.as.
5q650.7	Neoplastika pošvy,vaginálne	5r335.4↔	Totál.salpingektómia:lsk.
5q651	Excízia kongenitálneho [vrod.]septa pošvy	5r335.6↔	Totál.salpingektómia:konv.z.vag.-otv.chir.
5q652	Vaginálna operácia pri aplázii pošvy	5r335.7↔	Totál.salpingektómia:vag.
5q653	Vag.OP pri neúplnom zdvojení vnút.rodidiel	5r335.x↔	Totál.salpingektómia:ost.
5q654	Plastika vaginálneho vchodu	5r336.0	Lokál.medikam.liečba pri tubárnej gravid:lpt.
5q690	Fistulektómia a plastika	5r336.1	Lok.medikam.liečba pri tubár.gravid:vag.lsk.asist
5q691	Kolpost.intersex.malf.,Prader IV.aV.s.uz.sin-vag./uretrov.fist	5r336.4	Lok.medikam.liečba pri tuba.gravidite:lsk.
5q692	Kolpost.pri intersex.malf.,Prader IV. a V.,plast.pošv.vchodu	5r336.6	Lok.medikam.liečba pri tuba.grav:konv.z.vag.-otv.chir.
5q693	Kolpostómia pri parc.aplázii distálnej č.pošvy	5r336.7	Lokál.medikam.liečba pri tuba.gravid:vag.
5q710	Incízia Bartolínskej žľazy	5r336.x	Lok.medikam.liečba pri tubárnej grav:ost.
5q711	Marsupializácia Bartolínskej žľazy	5r339	Operácia extrauterinnej gravidity:ost.
5q712	Exstirpácia Bartolínskej žľazy	5r341	Odstránenie extrauter.embrya:otv.chir.
5q720.1	Excízia vulvy	5r342	Odstr.extrauterinneho embrya:lsk.
5q720.2	Exstirpácia nádoru vulvy	5r343	Odstr.extrauterinneho embrya kuldoskopio
5q721	Elektrodiatermok.al.kryochir.zásah v obl.pošvy/vulvy	5r34x	Iné odstránenie extrauterinneho embrya
5q722	Resekcia malého pysku	5r413	Intrauterinná laserová terapia plodu
5q730	Resekcia kitorisu	5r491	Segment.resekcia polycystic.pľúc plodu
5q731	Klioridektómia	5r492	Intrauterinná OP plodu postihnutého VVCH
5q732	Klioridektómia s neoplastikou malých pyskov	5r912	Sutúra ruptúry alebo nástrihu krčka maternice
5q740	Jednoduchá vulvektómia	5r924	Inštrumentálne vybavenie zadržanej placenty
5q741	Radikálna vulvektómia (predná, zadná)	5r931	Rekonštrukcia močového mechúra a utery
5q742	Skinning vulvektómia	5r991	Kyretáž pre ukončenie tehotnosti
5q743	Hemivulvektómia	5s101.10	Otv.repozícia zlomeniny oblúka zygomatickej kosti
5q750	Labioplastika	5s101.11	Otv.repoz. a osteosyntéza zl.zygomatomaxil.komplexu
5q751	Chir.ošetr.úrazu vonk.rodidiel u dieťaťa	5s102.1	Otvorená repozícia a imobilizácia zlomeniny maxily
5q752	Chir.ošetr.úrazu vonk.rodidiel a pošvy u dieťaťa	5s102.10	Zatvorená repozícia zlomeniny maxily
5q790	Operácia synechií vulvy	5s102.21	Otvorená repozícia dislokovanej maxily,1-stranne
5r311.1	Primárny cisársky rez	5s102.22	Otvorená repozícia dislokovanej maxily,obojstranne
5r311.2	Sekundárny cisársky rez	5s102.x	Ostatné repozície maxily
5r312.1	Primárny Misgav-Ladach cisársky rez	5s103.12	Zatv.repoz. a imobil.zlomeniny tela mandibuly
5r312.2	Sekundárny Misgav-Ladach cisársky rez	5s103.31	Otvorená repozícia a fixácia zlomeniny tela mandibuly
5r314	Cisársky rez extraperitoneálne	5s105.1	Vonkaj.fixácia pri zlomenine tvár.kostí strednej etáže
5r315.1	Primárny cisársky rez supracervikálny	5s105.3	Vonkaj.fixácia pri zlomenine tvár.kostí dolnej etáže
5r315.2	Cisársky rez supracervikálny	5s105.4	Repozícia zlomeniny čelovej kosti s fixáciou úlomkov
5r316.1	Primár.korporálny cisársky rez pozdĺžnou incíziou	5s105.5	Repozícia zlomeniny nazo - etmoido - orbitálneho komplexu
5r316.2	Sekundár.korporálny cisársky rez pozdĺžnou incíziou	5s11f.3	Otvorená revízia osteosyntézy zygomatickej kosti
5r317.1	Primárny cisársky rez korporálny T-incíziou	5s11f.5	Odstr.osteosynt.materiálu na externú fixáciu mandibuly
5r317.2	Sekundárny SC korporálny T-incíziou	5s210.1	Ostektómia maxily v rozsahu do 2 cm?
5r321.1	Primárny cisársky rez a sterilizácia	5s210.2	Ostektómia maxily v rozsahu od 2 cm? do 4 cm?
5r321.2	Sekundárny cisársky rez a sterilizácia	5s210.3	Ostektómia maxily v rozsahu nad 4 cm?
5r322.1	Primárny cisársky rez s následnou HYE s adnexektómiou	5s211.1	Ostektómia mandibuly v rozsahu do 2 cm?
5r322.2	Sekundárny cisársky rez s násled.HYE s adnexektómiou	5s211.2	Ostektómia mandibuly v rozsahu od 2 cm? do 4 cm?
5r323.1	Primárny cisársky rez s následnou hysterektómiou	5s211.3	Ostektómia mandibuly v rozsahu nad 4 cm?
5r323.2	Sekundárny cisársky rez s následnou hysterektómiou	5s212	Trepanácia maxily v rozsahu
5r331.0↔	Salpingotómia: otv.chir.	5s220.1	Osteotómia maxily v rozsahu do 2 cm
5r331.1↔	Salpingotómia:vag.s.lsk.asist.	5s220.2	Osteotómia maxily v rozsahu od 2 do 4 cm
5r331.4↔	Salpingotómia:lsk.	5s220.3	Osteotómia maxily v rozsahu nad 4 cm
5r331.6↔	Salpingotómia:konv.z.vag.-otv.chir.	5s221.1	Osteotómia mandibuly v rozsahu do 2 cm
5r331.7↔	Salpingotómia:vag.	5s221.2	Osteotómia mandibuly v rozsahu od 2 do 4 cm
5r331.x↔	Salpingotómia:ost.	5s221.3	Osteotómia mandibuly v rozsahu nad 4 cm
5r332.0↔	Salpingotómia s rekonštr:otv.chir.	5s221.4	Osteotómia tela mandibuly
5r332.1↔	Salpingotómia s rekonštrukciou:lpt.	5s222.00	Osteotóm.alveol.obl.(hrebeň) maxily,front.bez distr
5r332.4↔	Salpingotómia s rekonštrukciou:lsk.	5s222.01	Osteotóm.alveol.obl.(hrebeň) maxily,front.s distr.
5r332.6↔	Salpingotómia s rekonštr:konv.z.vag.-otv.chir.	5s222.10↔	Osteotóm.alv.obl.(hrebeň) maxily,laterál.bez distrakcie
5r332.7↔	Salpingotómia s rekonštrukciou:vag.	5s222.11↔	Osteotóm.alv.obl.(hrebeň) maxily,later.s distr.
5r332.x↔	Salpingotómia s rekonštr:ost.	5s222.20	Osteot.alv.obl.maxily,fr.a lat.viac.segm.bez dist
5r333.0↔	Parciálna salpingektómia:otv.chir.	5s222.21	Osteotóm.alv.obl.maxily,fr.a lat.viac.segm.distr.
5r333.1↔	Parc.salpingektómia:vag.lsk.as.	5s222.30	Osteot.maxily,mandibuly:Le Fort I:v 1 kuse:bez distr.
5r333.4↔	Parc.salpingektómia:lsk.	5s222.31	Osteot.maxily,mandibuly:Le Fort I:v 1 kuse:s distr.
5r333.6↔	Parc.salpingektómia:konv.z.vag.-otv.chir.	5s222.40	Osteot.maxily,mandibuly:Le Fort I:v 2 kusoch:bez distr.
5r333.7↔	Parc.salpingektómia:vag.	5s222.41	Osteot.maxily,mandibuly:Le Fort I:v 2 kusoch s distr.
5r333.x↔	Parc.salpingektómia:ost.	5s222.50	Osteot.maxily,mandib:Le Fort I:v 3 a viac kusoch bez distr.
5r334.0↔	Parc.salpingektómia s rekonštr:lpt.	5s222.51	Osteot.maxily,mandibuly:Le Fort I:v 3 a viac kusoch s distr.
5r334.1↔	Parc.salpingektómia s rekonštr:lsk.	5s222.60	Osteotómia maxily,mandibuly: Le Fort II bez distrakcie
5r334.4↔	Parc.salpingektómia s rek:vag.lsk.as.	5s222.61	Osteot.maxily,mandibuly: Le Fort II s distrakciou
5r334.6↔	Parc.salpingektómia s rek:konv.z.vag.-otv.chir.	5s222.70	Osteot.maxily,mandib:Le Fort II v komb.s i.osteot.bez distr.
5r334.7↔	Parc.salpingektómia s rek:vag.	5s222.71	Osteot.maxily,mandibuly:Le Fort II v komb.s i.osteot.s distr.

5s222.80	Osteot.maxily,mandibuly: Le Fort III bez distrakcie	5s901.11	Kondylektómia mandibuly vysoká bez artroplastiky
5s222.81	Osteot.maxily,mandibuly: Le Fort III s distrakciou	5s901.20	Kondylektómia mandibuly nízka s TEP náhradou
5s222.90	Osteot.maxily,mandib:Le Fort III komb.s Le Fort I:bez distr.	5s901.21	Kondylektómia mandibuly nízka bez TEP náhrady
5s222.91	Osteot.maxily,mandib:Le Fort III komb.s Le Fort I:s distr.	5s901.x	Kondylektómia mandibuly, iná
5s222.x	Osteotómia maxily a mandibuly, ostatné	5s902	Náhrada mandibulárneho kľbu endoprotézou
5s224	Sagitálna osteotómia ramus mandibulae	5s903	Kondylotómia mandibuly
5s225.0a↔	Posun.mandib.distr.s preťat.konti.vo vzost.ramene mandib.	5s904.10	Artroplastika temporomandibul.kľbu s apl.liek.nosiča
5s225.0b↔	Posun.mandib.distr.po osteotóm.v horizont.ramene mandib	5s904.11	Artroplastika temporomandib.kľbu bez apl.liek.nosiča
5s225.0c↔	Posun.process.alvol.mandibuly horiz.distrakc.po osteotóm.	5s992	Extrakcia cudzieho telesa z tvárových kostí
5s22a	Segmentálna osteotómia maxily	5s99b.10	Menisekt.temporomandibul.kľbu s náhradou vnútrokľb.tk.
5s22b	Segmentálna osteotómia mandibuly	5s99b.11	Menisekt.temporomandibul.kľbu bez náhrady vnútrokľb.tk.
5s290	Dekortikácia maxily	5s99b.20	ASK kondyl.chr.a disku TMB k.l.s transpl.chond.na autol.i.mtrx
5s291	Nešpecifikovaná osteotómia ramus mandibulae	5s99b.21	ASK kondyl.chrup.a disku TMB kľbu s impl.in vitro vypes.tk.kult
5s298	Vertikálna osteotómia ramus mandibulae	5t001.0↔	Explorácia kostného tkaniva:klavikula
5s300.0	Osteoplast.čelustí a tvár.kostí s použ.autológ.transplant.	5t001.1↔	Explorácia kostného tk:humerus proximál.
5s300.1	Osteoplast.čelustí a tvár.kostí s použ.alotransplant.	5t001.2↔	Explorácia kostného tkaniva:humerus diafyz.
5s300.2	Osteoplast.čelustí a tvár.kostí s použ.biomed.transplantátov	5t001.3↔	Explorácia kostného tkaniva:humerus distál.
5s302.10	Rekonštr.mandibuly s použitím implantátu	5t001.4↔	Explorácia kostného tkaniva:radius prox.
5s302.11	Rekonštrukcia mandibuly a ústnej dutiny rebrom	5t001.5↔	Explorácia kostného tkaniva:radius diafyz.
5s302.12	Rekonštr.mandibuly a ústnej dutiny voľným lalokom s fibulou	5t001.6↔	Explorácia kostného tkaniva:radius distál.
5s302.2	Pl.rek.,augm.vef./komplex.def.mandib.p.alopl.impl.PC[CAD]	5t001.7↔	Explorácia kostného tkaniva:ulna proximál.
5s302.3	Rekonštr.mandibuly mikrovaskulár.kost.štepom	5t001.8↔	Explorácia kostného tkaniva:ulna diafyz.
5s302.4	Totálna plastika mandibuly metódou relatívneho zvýšenia	5t001.9↔	Explorácia kostného tkaniva:ulna distál.
5s302.5	Absolútne zvýšenie alveolárneho hrebeňa mandibuly	5t001.a↔	Explorácia kostného tkaniva:karpálne kosti
5s302.60	Osteorekonštrukcia mandibuly s použ.autológ.transplantátu	5t001.b↔	Explorácia kostného tkaniva:metakarpálne k.
5s302.61	Osteorekonštrukcia mandibuly s použ.alotranspl.	5t001.c↔	Explorácia kostného tk:falangy prstov ruky
5s302.62	Osteorekonštr.mandibuly s pou.biomedicín.transplantátov	5t001.d	Explorácia kostného tkaniva:panva
5s302.7	Rekonštr.operácie nepravých ankylóz mandibuly	5t001.e↔	Explorácia kostného tkaniva:krčok steh.k.
5s302.80	Rekonš.OP pr.ankylózy mandib.osteokartilagin.z.autol.transpl	5t001.f↔	Explorácia kostného tkaniva:femur proximál.
5s302.81	Rekonštrukčné OP pravej ankylózy mandibuly endoprotézou	5t001.g↔	Explorácia kostného tkaniva:femur diafyz.
5s302.a	Diskotemporál.plastika(eminekt)temporomandibul.kľbu	5t001.h↔	Explorácia kostného tkaniva:femur distál.
5s302.h	Genioplastika	5t001.j↔	Explorácia kostného tkaniva:patela
5s302.j	Mentoplastika	5t001.k↔	Explorácia kostného tkaniva:tibia proxim.
5s30f.0	Rekonštr.maxily s použitím kost.štepu	5t001.m↔	Explorácia kostného tk:tibia diafyz.
5s30f.1	Rekonštrukcia maxily s použitím implantátu	5t001.n↔	Explorácia kostného tk:tibia distál.
5s30f.2	Pl.rek.,augm.vef./komplex.defekt.alopl.impl.PC[CAD]	5t001.p↔	Explorácia kostného tk:fibula proximál.
5s30f.3	Rekonštrukcia prednej steny maxily	5t001.q↔	Explorácia kostného tk:fibula diafyz.
5s30f.4	Osteoplastická rekonštrukcia maxily	5t001.r↔	Explorácia kostného tk:fibula distál.
5s30f.50	Rigidná fixácia maxily	5t001.s↔	Explorácia kostného tkaniva:talus
5s30f.51	Elastická fixácia maxily	5t001.t↔	Explorácia kostného tkaniva:kalkaneus
5s30f.6	Augmentácia kostných defektov maxily	5t001.u↔	Explorácia kostného tkaniva:tarzálné kosti
5s30f.70	Osteopl.alveolár.výbežku a maxily s pou.autológ.kost.štepu	5t001.v↔	Explorácia kostného tkaniva:metatarzálné k.
5s30f.71	Osteopl.alveolár.výbežku a maxily s pou.alogén.kost.štepu	5t001.w↔	Explorácia kostného tk:falangy prstov nohy
5s30f.72	Osteoplastika alveolárneho výbežku a maxily bunk.terapiou	5t001.x	Explorácia kostného tkaniva:ostatné kosti
5s30f.73	Osteop.alveol.výbežku a maxily s p.biol.m./biomedicín.met.	5t001.z↔	Explorácia kostného tkaniva:skapula
5s311.0	Parciálna mandibulektómia	5t002.0↔	Návr:klavikula
5s311.1	Totálna mandibulektómia	5t002.1↔	Návr:humerus proximál.
5s311.2	Subtotálna mandibulektómia	5t002.2↔	Návr:humerus diafyz.
5s311.3	Radikálna mandibulektómia	5t002.3↔	Návr:humerus distál.
5s312	Hemimandibulektómia jednostranná	5t002.4↔	Návr:radius proximal.
5s313.1	Res.mandibuly,min.2 segm.mandibuly a rameno mandibuly	5t002.5↔	Návr:radius diafýza
5s313.x	Resekcia mandibuly, iná	5t002.6↔	Návr:radius distál.
5s314	Parciálna resekcia maxily	5t002.7↔	Návr:ulna proximál.
5s315	Endoskopická excízia z nádoru maxily	5t002.8↔	Návr:ulna diafyz.
5s316	Hemimaxilektómia jednostranná	5t002.9↔	Návr:ulna distál.
5s317	Distrakcia maxily	5t002.a↔	Návr:karpálne kosti
5s318	Rýchla distrakcia maxily	5t002.b↔	Návr:metakarpálne kosti
5s319	Segmentálna maxilektómia	5t002.c↔	Návr:falangy prstov ruky
5s31a.1	Jednostranná totálna maxilektómia	5t002.d	Návr:panva
5s31a.2	Jednostranná subtotálna maxilektómia	5t002.e↔	Návr:krčok stehennej kosti
5s31b.1	Totálna maxilektómia obojstranná	5t002.f↔	Návr:femur proximál.
5s31b.2	Subtotálna maxilektómia obojstranne	5t002.g↔	Návr:femur diafyz.
5s390	Fenestrácia cysty mandibuly	5t002.h↔	Návr:femur distál.
5s391	Exstirpácia cysty mandibuly	5t002.j↔	Návr:patela
5s392	Trepanácia mandibuly	5t002.k↔	Návr:tibia proximál.
5s393	Horizontálna distrakcia mandibuly	5t002.m↔	Návr:tibia diafyz.
5s394	Vertikálna distrakcia mandibuly	5t002.n↔	Návr:tibia distál.
5s395	Dekortikácia mandibuly	5t002.p↔	Návr:fibula proximál.
5s900	Koronoidektómia	5t002.q↔	Návr:fibula diafyz.
5s901.10	Kondylektómia mandibuly vysoká s artroplastikou	5t002.r↔	Návr:fibula distál.

5t002.s↔	Návr:talus	5t004.z↔	Sept,asept.inci.-komb.s d'.inci.s vlož.nosiča s liek:skapula
5t002.t↔	Návr:kalkaneus	5t005.0↔	Odstr.cudz.telesa:klavikula
5t002.u↔	Návr:tarzálne kosti	5t005.1↔	Odstr.cudz.telesa:humerus proxim.
5t002.v↔	Návr:metatarzálne kosti	5t005.2↔	Odstr.cudz.telesa:humerus diafyz.
5t002.w↔	Návr:falangy prstov nohy	5t005.3↔	Odstr.cudz.telesa:humerus distál.
5t002.x	Návr:ostatné kosti	5t005.4↔	Odstr.cudz.telesa:radius prox.
5t002.z↔	Návr:skapula	5t005.5↔	Odstr.cudz.telesa:radius diafyz.
5t003.0↔	Drenáž:klavikula	5t005.6↔	Odstr.cudz.telesa:radius distál.
5t003.1↔	Drenáž:humerus proximál.	5t005.7↔	Odstr.cudz.telesa:ulna proximál.
5t003.2↔	Drenáž:humerus diafyz.	5t005.8↔	Odstr.cudz.telesa:ulna diafyz.
5t003.3↔	Drenáž:humerus distál.	5t005.9↔	Odstr.cudz.telesa:ulna distál.
5t003.4↔	Drenáž:radius proximal.	5t005.a↔	Odstr.cudz.telesa:karpálne kosti
5t003.5↔	Drenáž:radius diafyz.	5t005.b↔	Odstr.cudz.tel.z k:metakarpálne k.
5t003.6↔	Drenáž:radius distál.	5t005.c↔	Odstr.cudz.telesa:falangy prstov ruky
5t003.7↔	Drenáž:ulna proximál.	5t005.d	Odstránie cudz.telesa:panva
5t003.8↔	Drenáž:ulna diafyz.	5t005.e↔	Odstr.cudz.tel.:krčok steh.k.
5t003.9↔	Drenáž:ulna distál.	5t005.f↔	Odstr.cudz.telesa:femur proximál.
5t003.a↔	Drenáž:karpálne kosti	5t005.g↔	Odstr.cudz.telesa:femur diafyz.
5t003.b↔	Drenáž:metakarpálne kosti	5t005.h↔	Odstr.cudz.telesa:femur distál.
5t003.c↔	Drenáž:falangy prstov ruky	5t005.j↔	Odstr.cudz.telesa:patela
5t003.d	Drenáž:panva	5t005.k↔	Odstr.cudz.telesa:tibia proximál.
5t003.e↔	Drenáž:krčok stehennej kosti	5t005.m↔	Odstr.cudz.telesa:tibia diafyz.
5t003.f↔	Drenáž:femur proximál.	5t005.n↔	Odstr.cudz.telesa:tibia distál.
5t003.g↔	Drenáž:femur diafyz.	5t005.p↔	Odstr.cudz.telesa:fibula proximál.
5t003.h↔	Drenáž:femur distál.	5t005.q↔	Odstr.cudz.telesa:fibula diafyz.
5t003.j↔	Drenáž:patela	5t005.r↔	Odstr.cudz.telesa:fibula distál.
5t003.k↔	Drenáž:tibia proximál.	5t005.s↔	Odstr.cudz.telesa:talus
5t003.m↔	Drenáž:tibia diafyz.	5t005.t↔	Odstr.cudz.telesa:kalkaneus
5t003.n↔	Drenáž:tibia distál.	5t005.u↔	Odstr.cudz.telesa:tarzálne kosti
5t003.p↔	Drenáž:fibula proximál.	5t005.v↔	Odstr.cudz.tel.:metatarzálne k.
5t003.q↔	Drenáž:fibula diafyz.	5t005.w↔	Odstr.cudz.telesa:falangy prstov nohy
5t003.r↔	Drenáž:fibula distál.	5t005.x	Odstr.cudz.telesa:ostatné kosti
5t003.s↔	Drenáž:talus	5t005.z↔	Odstr.cudz.telesa:skapula
5t003.t↔	Drenáž:kalkaneus	5t006.0↔	Debridement (odstr.nekrotickej kosti):klavikula
5t003.u↔	Drenáž:tarzálne kosti	5t006.1↔	Debridement (odstr.nekrotickej kosti):humerus prox.
5t003.v↔	Drenáž:metatarzálne kosti	5t006.2↔	Debridement (odstr.nekrotickej kosti):humerus diafyz.
5t003.w↔	Drenáž:falangy prstov nohy	5t006.3↔	Debridement (odstr.nekrotickej kosti):humerus dist.
5t003.x	Drenáž:ostatné kosti	5t006.4↔	Debridement (odstr.nekrotickej kosti):radius prox.
5t003.z↔	Drenáž:skapula	5t006.5↔	Debridement (odstr.nekrotickej kosti):radius diaf.
5t004.0↔	Sept,asept.inci.-komb.s d'.inciz.s vlož.nosiča s liek:klavikula	5t006.6↔	Debridement (odstr.nekrotickej kosti):radius distál.
5t004.1↔	Sept,asept.inci.-komb.s d'.inciz.s vlož.nosiča s liek:hum.prox.	5t006.7↔	Debridement (odstr.nekrotickej kosti):ulna prox.
5t004.2↔	Sept,asept.inci.-komb.s d'.inciz.s vlož.nosiča s liek:humer diaf.	5t006.8↔	Debridement (odstr.nekrotickej kosti):ulna diafyz.
5t004.3↔	Sept,asept.inci.-komb.s d'.inciz.s vlož.nosiča s liek:humer dist.	5t006.9↔	Debridement (odstr.nekrotickej kosti):ulna distálna
5t004.4↔	Sept,asept.inci.-komb.s d'.inci.s vlož.nosiča s liek:radius pr.	5t006.a↔	Debridement (odstr.nekrotickej k.):karpálne k.
5t004.5↔	Sept,asept.inci.-komb.s d'.inciz.s vlož.nosiča s liek:rad.diaf.	5t006.b↔	Debridement (odstr.nekrotickej k.):metakarpálne k.
5t004.6↔	Sept,asept.inci.-komb.s d'.inci.s vlož.nosiča s liek:radius dist.	5t006.c↔	Debridement (odstr.nekrotickej kosti):falangy prstov r.
5t004.7↔	Sept,asept.inci.-komb.s d'.inciz.s vlož.nosiča s liek:ulna prox.	5t006.d	Debridement (odstr.nekrotickej kosti):panva
5t004.8↔	Sept,asept.inci.-komb.s d'.inciz.s vlož.nosiča s liek:ulna diaf.	5t006.e↔	Debridement (odstr.nekrotickej k.):krčok steh.k.
5t004.9↔	Sept.,asept.inci.-komb.s d'.inciz.s vlož.nosiča s liek:ulna dist	5t006.f↔	Debridement (odstr.nekrotickej kosti):femur prox.
5t004.a↔	Sept.,asept.inci.-komb.s d'al.inciz.s vlož.nosiča s liek:karpál.k.	5t006.g↔	Debridement (odstr.nekrotickej kosti):femur diaf.
5t004.b↔	Sept.,asept.inci.-komb.s d'.inciz.s vlož.nos.s liek:metakarp.k.	5t006.h↔	Debridement (odstr.nekrotickej kosti):femur dist.
5t004.c↔	Sept.,asept.inci.-komb.s d'al.inciz.s vlož.nosiča s liek:fal.pr.r.	5t006.j↔	Debridement (odstr.nekrotickej kosti):patela
5t004.d	Sept.,asept.inci.-komb.s d'al.inciz.s vlož.nosiča s liek:panva	5t006.k↔	Debridement (odstr.nekrotickej kosti):tibia prox.
5t004.e↔	Sept,asept.inci.-komb.s d'.inciz.s vlož.nos.liek:krčok steh.k.	5t006.m↔	Debridement (odstr.nekrotickej kosti):tibia diafyz.
5t004.f↔	Sept,asept.inci.-komb.s d'.inciz.s vlož.nosiča s liek:femur prox	5t006.n↔	Debridement (odstr.nekrotickej kosti):tibia distal.
5t004.g↔	Sept.,asept.inci.-komb.s d'.inciz.s vlož.nosiča s liek:femur diaf	5t006.p↔	Debridement (odstr.nekrotickej kosti):fibula prox.
5t004.h↔	Sept,asept.inci.-komb.s d'.inciz.s vlož.nosiča s liek:femur dist.	5t006.q↔	Debridement (odstr.nekrotickej kosti):fibula diaf.
5t004.j↔	Sept.,asept.inci.-komb.s d'al.inciz.s vlož.nosiča s liek:patela	5t006.r↔	Debridement (odstr.nekrotickej kosti):fibula dist.
5t004.k↔	Sept.,asept.inci.-komb.s d'.inciz.s vlož.nosiča s liek:tibia prox.	5t006.s↔	Debridement (odstr.nekrotickej kosti):talus
5t004.m↔	Sept,asept.inci.-komb.s d'.inciz.s vlož.nosiča s liek:tibia diaf.	5t006.t↔	Debridement (odstr.nekrotickej kosti):kalkaneus
5t004.n↔	Sept,asept.inci.-komb.s d'.inciz.s vlož.nosiča s liek:tibia dist.	5t006.u↔	Debridement (odstr.nekrotickej k.):tarzálne k.
5t004.p↔	Sept.,asept.inci.-komb.s d'.inciz.s vlož.nosiča s liek:fib.prox	5t006.v↔	Debridement (odstr.nekrotickej k.):metatarzálne k.
5t004.q↔	Sept.,asept.inci.-komb.s d'al.inciz.s vlož.nosiča s liek:fib.diaf	5t006.w↔	Debridement (odstr.nekrotickej kosti):falangy prstov n.
5t004.r↔	Sept.,asept.inci.-komb.s d'al.inciz.s vlož.nos.s liek:fib.dist.	5t006.x	Debridement (odstr.nekrotickej k.):ostatné k.
5t004.s↔	Sept.,asept.inci.-komb.s d'al.inciz.s vlož.nosiča s liekom:talus	5t006.z↔	Debridement (odstr.nekrotickej kosti):skapula
5t004.t↔	Sept.,asept.inci.-komb.s d'.inciz.s vlož.nosiča s liek:kalkaneus	5t007.0↔	Odstr.sekvestrov:klavikula
5t004.u↔	Sept,asept.inci.-komb.s d'.inciz.s vlož.nosiča s liek:tarzálne k.	5t007.1↔	Odstr.sekvestrov:humerus proximál.
5t004.v↔	Sept,asept.inci.-komb.s d'.inci.s vlož.nosiča s liek:mttarzál.k.	5t007.2↔	Odstr.sekvestrov:humerus diafyz.
5t004.w↔	Sept,asept.inci.-komb.s d'.inci.s vlož.nosiča s liek:falangy pr.n.	5t007.3↔	Odstr.sekvestrov:humerus distál.
5t004.x	Sept,asept.inci.-komb.s d'.inciz.s vlož.nosiča s liek:ostatné k.	5t007.4↔	Odstr.sekvestrov:radius proximal.

5t007.5↔	Odstr.sekvestrov:radius diafyz.	5t00a.b↔	Vloženie nosiča s liekom:metakarpálne kosti
5t007.6↔	Odstr.sekvestrov:radius distál.	5t00a.c↔	Vloženie nosiča s liekom:falangy prstov ruky
5t007.7↔	Odstr.sekvestrov:ulna proximál.	5t00a.d	Vloženie nosiča s liekom:panva
5t007.8↔	Odstr.sekvestrov:ulna diafyz.	5t00a.e↔	Vloženie nosiča s liekom:krčok steh.k.
5t007.9↔	Odstr.sekvestrov:ulna distál.	5t00a.f↔	Vloženie nosiča s liekom:femur proximálny
5t007.a↔	Odstr.sekvestrov:karpálne kosti	5t00a.g↔	Vloženie nosiča s liekom:femur diafyzárny
5t007.b↔	Odstr.sekvestrov:metakarpálne kosti	5t00a.h↔	Vloženie nosiča s liekom:femur distál.
5t007.c↔	Odstr.sekvestrov:falangy prstov ruky	5t00a.j↔	Vloženie nosiča s liekom:patela
5t007.d	Odstr.sekvestrov:panva	5t00a.k↔	Vloženie nosiča s liekom:tibia proximálna
5t007.e↔	Odstr.sekvestrov:krčok stehennej kosti	5t00a.m↔	Vloženie nosiča s liekom:tibia diafyzárna
5t007.f↔	Odstr.sekvestrov:femur proximál.	5t00a.n↔	Vloženie nosiča s liekom:tibia distálna
5t007.g↔	Odstr.sekvestrov:femur diafyz.	5t00a.p↔	Vloženie nosiča s liekom:fibula proximálna
5t007.h↔	Odstr.sekvestrov:femur distál.	5t00a.q↔	Vloženie nosiča s liekom:fibula diafyzárna
5t007.j↔	Odstr.sekvestrov:patela	5t00a.r↔	Vloženie nosiča s liekom:fibula distálna
5t007.k↔	Odstr.sekvestrov:tibia proximál.	5t00a.s↔	Vloženie nosiča s liekom:talus
5t007.m↔	Odstr.sekvestrov:tibia diafyz.	5t00a.t↔	Vloženie nosiča s liekom:kalkaneus
5t007.n↔	Odstr.sekvestrov:tibia distál.	5t00a.u↔	Vloženie nosiča s liekom:tarzálne kosti
5t007.p↔	Odstr.sekvestrov:fibula proximál.	5t00a.v↔	Vloženie nosiča s liekom:metatarzálne kosti
5t007.q↔	Odstr.sekvestrov:fibula diafyz.	5t00a.w↔	Vloženie nosiča s liekom:falangy prstov nohy
5t007.r↔	Odstr.sekvestrov:fibula distál.	5t00a.x	Vloženie nosiča s liekom:ostatné kosti
5t007.s↔	Odstr.sekvestrov:talus	5t00a.z↔	Vloženie nosiča s liekom:skapula
5t007.t↔	Odstr.sekvestrov:kalkaneus	5t00b.0↔	Odstr.nosiča s liekom:klavikula
5t007.u↔	Odstr.sekvestrov:tarzálne kosti	5t00b.1↔	Odstr.nosiča s liekom:humerus proximálny
5t007.v↔	Odstr.sekvestrov:metatarzálne kosti	5t00b.2↔	Odstr.nosiča s liekom:humerus diafýza
5t007.w↔	Odstr.sekvestrov:falangy prstov nohy	5t00b.3↔	Odstr.nosiča s liekom:humerus distál.
5t007.x	Odstr.sekvestrov:ostatné kosti	5t00b.4↔	Odstr.nosiča s liekom:radius proximal
5t007.z↔	Odstr.sekvestrov:skapula	5t00b.5↔	Odstr.nosiča s liekom:radius diafýza
5t008.0↔	Odstr.sekvestrov a vlož.nosiča s liekom:klavikula	5t00b.6↔	Odstr.nosiča s liekom:radius distál.
5t008.1↔	Odstr.sekvestrov a vlož.nosiča s liekom:humerus prox.	5t00b.7↔	Odstr.nosiča s liekom:ulna proximálna
5t008.2↔	Odstr.sekvestrov a vlož.nosiča s liekom:humerus diafyz.	5t00b.8↔	Odstr.nosiča s liekom:ulna diafyzárna
5t008.3↔	Odstr.sekvestrov a vlož.nosiča s liekom:humerus dist.	5t00b.9↔	Odstr.nosiča s liekom:ulna distálna
5t008.4↔	Odstr.sekvestrov a vlož.nosiča s liekom:radius prox.	5t00b.a↔	Odstr.nosiča s liekom:karpálne kosti
5t008.5↔	Odstr.sekvestrov a vlož.nosiča s liekom:radius diaf.	5t00b.b↔	Odstr.nosiča s liekom:metakarpálne kosti
5t008.6↔	Odstr.sekvestrov a vlož.nosiča s liekom:radius distál.	5t00b.c↔	Odstr.nosiča s liekom:falangy prstov ruky
5t008.7↔	Odstr.sekvestrov a vlož.nosiča s liekom:ulna prox.	5t00b.d	Odstr.nosiča s liekom:panva
5t008.8↔	Odstr.sekvestrov a vlož.nosiča s liekom:ulna diafyz.	5t00b.e↔	Odstr.nosiča s liekom:krčok stehennej kosti
5t008.9↔	Odstr.sekvestrov a vlož.nosiča s liekom:ulna distál.	5t00b.f↔	Odstr.nosiča s liekom:femur proximálny
5t008.a↔	Odstr.sekvestrov a vlož.nosiča s liekom:karpálne k.	5t00b.g↔	Odstr.nosiča s liekom:femur diafyzárny
5t008.b↔	Odstr.sekvestrov a vlož.nosiča s liekom:metakarpálne k.	5t00b.h↔	Odstr.nosiča s liekom:femur distál.
5t008.c↔	Odstr.sekvestrov a vlož.nosiča s liekom:falangy pr.r.	5t00b.j↔	Odstr.nosiča s liekom:patela
5t008.d	Odstr.sekvestrov a vloženie nosiča s liekom:panva	5t00b.k↔	Odstr.nosiča s liekom:tibia proximálna
5t008.e↔	Odstr.sekvestrov a vlož.nosiča s liekom:krčok steh.k.	5t00b.m↔	Odstr.nosiča s liekom:tibia diafyzárna
5t008.f↔	Odstr.sekvestrov a vlož.nosiča s liekom:femur prox.	5t00b.n↔	Odstr.nosiča s liekom:tibia distálna
5t008.g↔	Odstr.sekvestrov a vlož.nosiča s liekom:femur diaf.	5t00b.p↔	Odstr.nosiča s liekom:fibula proximálna
5t008.h↔	Odstr.sekvestrov a vlož.nosiča s liekom:femur dist.	5t00b.q↔	Odstr.nosiča s liekom:fibula diafyzárna
5t008.j↔	Odstr.sekvestrov a vloženie nosiča s liekom:patela	5t00b.r↔	Odstr.nosiča s liekom:fibula distálna
5t008.k↔	Odstr.sekvestrov a vlož.nosiča s liekom:tibia prox.	5t00b.s↔	Odstr.nosiča s liekom:talus
5t008.m↔	Odstr.sekvestrov a vlož.nosiča s liekom:tibia diaf.	5t00b.t↔	Odstr.nosiča s liekom:kalkaneus
5t008.n↔	Odstr.sekvestrov a vlož.nosiča s liekom:tibia dist.	5t00b.u↔	Odstr.nosiča s liekom:tarzálne kosti
5t008.p↔	Odstr.sekvestrov a vlož.nosiča s liekom:fibula prox.	5t00b.v↔	Odstr.nosiča s liekom:metatarzálne kosti
5t008.q↔	Odstr.sekvestrov a vlož.nosiča s liekom:fibula diaf.	5t00b.w↔	Odstr.nosiča s liekom:falangy prstov nohy
5t008.r↔	Odstr.sekvestrov a vlož.nosiča s liekom:fibula dist.	5t00b.x	Odstr.nosiča s liekom:ostatné kosti
5t008.s↔	Odstr.sekvestrov a vloženie nosiča s liekom:talus	5t00b.z↔	Odstr.nosiča s liekom:skapula
5t008.t↔	Odstr.sekvestrov a vlož.nosiča s liekom:kalkaneus	5t00x.0↔	Iné septické a aseptické incízie:klavikula
5t008.u↔	Odstr.sekvestrov a vlož.nosiča s liekom:tarzálne k.	5t00x.1↔	Iné septické a aseptické incízie:humerus proximálny
5t008.v↔	Odstr.sekvestrov a vlož.nosiča s liekom:metatarzálne k.	5t00x.2↔	Iné septické a aseptické incízie:humerus diafýza
5t008.w↔	Odstr.sekvestrov a vlož.nosiča s liekom:falangy pr.n.	5t00x.3↔	Iné septické a aseptické incízie:humerus distál.
5t008.x	Odstr.sekvestrov a vlož.nosiča s liekom:ostatné k.	5t00x.4↔	Iné septické a aseptické incízie:radius prox.
5t008.z↔	Odstr.sekvestrov a vloženie nosiča s liekom:skapula	5t00x.5↔	Iné septické a aseptické incízie:radius diafýza
5t00a.0↔	Vloženie nosiča s liekom:klavikula	5t00x.6↔	Iné septické a aseptické incízie:radius distál.
5t00a.1↔	Vloženie nosiča s liekom:humerus proximál.	5t00x.7↔	Iné septické a aseptické incízie:ulna proximálna
5t00a.2↔	Vloženie nosiča s liekom:humerus diafyz.	5t00x.8↔	Iné septické a aseptické incízie:ulna diafyzárna
5t00a.3↔	Vloženie nosiča s liekom:humerus distál.	5t00x.9↔	Iné septické a aseptické incízie:ulna distálna
5t00a.4↔	Vloženie nosiča s liekom:radius proximal	5t00x.a↔	Iné septické a aseptické incízie:karpálne k.
5t00a.5↔	Vloženie nosiča s liekom:radius diafýza	5t00x.b↔	Iné sept. .a asept.incízie:metakarpálne k.
5t00a.6↔	Vloženie nosiča s liekom:radius distál.	5t00x.c↔	Iné septické a aseptické incízie:falangy prstov r.
5t00a.7↔	Vloženie nosiča s liekom:ulna proximálna	5t00x.d	Iné septické a aseptické incízie:panva
5t00a.8↔	Vloženie nosiča s liekom:ulna diafyzárna	5t00x.e↔	Iné incízie k.septické a aseptické:krčok steh.k.
5t00a.9↔	Vloženie nosiča s liekom:ulna distálna	5t00x.f↔	Iné septické a aseptické incízie:femur proximálny
5t00a.a↔	Vloženie nosiča s liekom:karpálne kosti	5t00x.g↔	Iné septické a aseptické incízie:femur diafyzárny

5t00x.h↔	Iné septické a aseptické incízie:femur distál.	5t012.1↔	(De)-rotačná osteotómia:humerus proximálny
5t00x.j↔	Iné septické a aseptické incízie:patela	5t012.2↔	(De)-rotačná osteotómia:humerus diafýza
5t00x.k↔	Iné septické a aseptické incízie:tibia proximálna	5t012.3↔	(De)-rotačná osteotómia:humerus distál.
5t00x.m↔	Iné septické a aseptické incízie:tibia diaf.	5t012.5↔	(De)-rotačná osteotómia:radius distál.
5t00x.n↔	Iné septické a aseptické incízie:tibia distálna	5t012.6↔	(De)-rotačná osteotómia:radius distál.
5t00x.p↔	Iné septické a aseptické incízie:fibula proxim.	5t012.8↔	(De)-rotačná osteotómia:ulna diafyzárna
5t00x.q↔	Iné septické a aseptické incízie:fibula diafyz.	5t012.9↔	(De)-rotačná osteotómia:ulna distálna
5t00x.r↔	Iné septické a aseptické incízie:fibula distálna	5t012.a↔	(De)-rotačná osteotómia:karpálne kosti
5t00x.s↔	Iné septické a aseptické incízie:talus	5t012.b↔	(De)-rotačná osteotómia:metakarpálne kosti
5t00x.t↔	Iné septické a aseptické incízie:kalkaneus	5t012.c↔	(De)-rotačná osteotómia:falangy prstov ruky
5t00x.u↔	Iné septické a aseptické incízie:tarzálne k.	5t012.d	(De)-rotačná osteotómia:panva
5t00x.v↔	Iné sept. a asept.incízie:metatarzálne k.	5t012.e↔	(De)-rotačná osteotómia:krčok stehennej kosti
5t00x.w↔	Iné septické a aseptické incízie:falangy prstov nohy	5t012.f↔	(De)-rotačná osteotómia:femur proximálny
5t00x.x	Iné septické a aseptické incízie:ostatné k.	5t012.g↔	(De)-rotačná osteotómia:femur diafyzárny
5t00x.z↔	Iné septické a aseptické incízie:skapula	5t012.h↔	(De)-rotačná osteotómia:femur distál.
5t010.1↔	Valgotizačná osteotómia:humerus proximálny	5t012.k↔	(De)-rotačná osteotómia:tibia proximálna
5t010.2↔	Valgotizačná osteotómia:humerus diafýza	5t012.m↔	(De)-rotačná osteotómia:tibia diafyzárna
5t010.3↔	Valgotizačná osteotómia:humerus distál.	5t012.n↔	(De)-rotačná osteotómia:tibia distálna
5t010.4↔	Valgotizačná osteotómia:radius proximal	5t012.r↔	(De)-rotačná osteotómia:fibula distálna
5t010.5↔	Valgotizačná osteotómia:radius diafýza	5t012.s↔	(De)-rotačná osteotómia:talus
5t010.6↔	Valgotizačná osteotómia:radius distál.	5t012.t↔	(De)-rotačná osteotómia:kalkaneus
5t010.7↔	Valgotizačná osteotómia:ulna proximálna	5t012.u↔	(De)-rotačná osteotómia:tarzálne kosti
5t010.8↔	Valgotizačná osteotómia:ulna diafyzárna	5t012.x	(De)-rotačná osteotómia:ostatné kosti
5t010.9↔	Valgotizačná osteotómia:ulna distálna	5t012.z↔	(De)-rotačná osteotómia:skapula
5t010.b↔	Valgotizačná osteotómia:metakarpálne kosti	5t013.0↔	Skracovacia osteotómia:klavikula
5t010.c↔	Valgotizačná osteotómia:falangy prstov ruky	5t013.1↔	Skracovacia osteotómia:humerus proximálny
5t010.d	Valgotizačná osteotómia:panva	5t013.2↔	Skracovacia osteotómia:humerus diafýza
5t010.e↔	Valgotizačná osteotómia:krčok steh.k.	5t013.3↔	Skracovacia osteotómia:humerus distál.
5t010.f↔	Valgotizačná osteotómia:femur proximálny	5t013.4↔	Skracovacia osteotómia:radius proximal
5t010.g↔	Valgotizačná osteotómia:femur diafyzárny	5t013.5↔	Skracovacia osteotómia:radius diafýza
5t010.h↔	Valgotizačná osteotómia:femur distál.	5t013.6↔	Skracovacia osteotómia:radius distál.
5t010.k↔	Valgotizačná osteotómia:tibia proximálna	5t013.7↔	Skracovacia osteotómia:ulna proximálna
5t010.m↔	Valgotizačná osteotómia:tibia diafyzárna	5t013.8↔	Skracovacia osteotómia:ulna diafyzárna
5t010.n↔	Valgotizačná osteotómia:tibia distálna	5t013.9↔	Skracovacia osteotómia:ulna distálna
5t010.p↔	Valgotizačná osteotómia:fibula proximálna	5t013.b↔	Skracovacia osteotómia:metakarpálne kosti
5t010.q↔	Valgotizačná osteotómia:fibula diafyzárna	5t013.c↔	Skracovacia osteotómia:falangy prstov ruky
5t010.r↔	Valgotizačná osteotómia:fibula distálna	5t013.d	Skracovacia osteotómia:panva
5t010.s↔	Valgotizačná osteotómia:talus	5t013.e↔	Skracovacia osteotómia:krčok stehennej kosti
5t010.t↔	Valgotizačná osteotómia:kalkaneus	5t013.f↔	Skracovacia osteotómia:femur proximálny
5t010.u↔	Valgotizačná osteotómia:tarzálne kosti	5t013.g↔	Skracovacia osteotómia:femur diafyzárny
5t010.v↔	Valgotizačná osteotómia:metatarzálnych kostí	5t013.h↔	Skracovacia osteotómia:femur distál.
5t010.w↔	Valgotizačná osteotómia:falangov prstov nohy	5t013.k↔	Skracovacia osteotómia:tibia proximálna
5t010.x	Valgotizačná osteotómia:ostatné kosti	5t013.m↔	Skracovacia osteotómia:tibia diafyzárna
5t011.1↔	Varotizačná osteotómia:humerus proximálny	5t013.n↔	Skracovacia osteotómia:tibia distálna
5t011.2↔	Varotizačná osteotómia:humerus diafýza	5t013.p↔	Skracovacia osteotómia:fibula proximálna
5t011.3↔	Varotizačná osteotómia:humerus distál.	5t013.q↔	Skracovacia osteotómia:fibula diafyzárna
5t011.4↔	Varotizačná osteotómia:radius proximal	5t013.r↔	Skracovacia osteotómia:fibula distálna
5t011.5↔	Varotizačná osteotómia:radius diafýza	5t013.s↔	Skracovacia osteotómia:talus
5t011.6↔	Varotizačná osteotómia:radius distál.	5t013.t↔	Skracovacia osteotómia:kalkaneus
5t011.7↔	Varotizačná osteotómia:ulna proximálna	5t013.u↔	Skracovacia osteotómia:tarzálne kosti
5t011.8↔	Varotizačná osteotómia:ulna diafyzárna	5t013.x	Skracovacia osteotómia:ostatné kosti
5t011.9↔	Varotizačná osteotómia:ulna distálna	5t013.z↔	Skracovacia osteotómia:skapula
5t011.b↔	Varotizačná osteotómia:metakarpálne kosti	5t014.0↔	Predĺžovacia osteotómia:klavikula
5t011.c↔	Varotizačná osteotómia:falangy prstov ruky	5t014.1↔	Predĺžovacia osteotómia:humerus proximálny
5t011.d	Varotizačná osteotómia:panva	5t014.2↔	Predĺžovacia osteotómia:humerus diafýza
5t011.e↔	Varotizačná osteotómia:krčok stehennej kosti	5t014.3↔	Predĺžovacia osteotómia:humerus distál.
5t011.f↔	Varotizačná osteotómia:femur proximálny	5t014.4↔	Predĺžovacia osteotómia:radius proximal
5t011.g↔	Varotizačná osteotómia:femur diafyzárny	5t014.5↔	Predĺžovacia osteotómia:radius diafýza
5t011.h↔	Varotizačná osteotómia:femur distál.	5t014.6↔	Predĺžovacia osteotómia:radius distál.
5t011.k↔	Varotizačná osteotómia:tibia proximálna	5t014.7↔	Predĺžovacia osteotómia:ulna proximálna
5t011.m↔	Varotizačná osteotómia:tibia diafyzárna	5t014.8↔	Predĺžovacia osteotómia:ulna diafyzárna
5t011.n↔	Varotizačná osteotómia:tibia distálna	5t014.9↔	Predĺžovacia osteotómia:ulna distálna
5t011.p↔	Varotizačná osteotómia:fibula proximálna	5t014.b↔	Predĺžovacia osteotómia:metakarpálne kosti
5t011.q↔	Varotizačná osteotómia:fibula diafyzárna	5t014.c↔	Predĺžovacia osteotómia:falangy prstov ruky
5t011.r↔	Varotizačná osteotómia:fibula distálna	5t014.d	Predĺžovacia osteotómia:panva
5t011.s↔	Varotizačná osteotómia:talus	5t014.e↔	Predĺžovacia osteotómia:krčok stehennej kosti
5t011.t↔	Varotizačná osteotómia:kalkaneus	5t014.f↔	Predĺžovacia osteotómia:femur proximálny
5t011.u↔	Varotizačná osteotómia:tarzálne kosti	5t014.g↔	Predĺžovacia osteotómia:femur diafyzárny
5t011.x	Varotizačná osteotómia:ostatné kosti	5t014.h↔	Predĺžovacia osteotómia:femur distál.
5t012.0↔	(De)-rotačná osteotómia:klavikula	5t014.k↔	Predĺžovacia osteotómia:tibia proximálna

5t014.m↔	Predĺžovacia osteotómia:tibia diafyzárna	5t017.c↔	Osteotómia bez úpravy osi:falangy prstov ruky
5t014.n↔	Predĺžovacia osteotómia:tibia distálna	5t017.d	Osteotómia bez úpravy osi:panva
5t014.p↔	Predĺžovacia osteotómia:fibula proximálna	5t017.e↔	Osteotómia bez úpravy osi:krčok steh.kosti
5t014.q↔	Predĺžovacia osteotómia:fibula diafyzárna	5t017.f↔	Osteotómia bez úpravy osi:femur proximálny
5t014.r↔	Predĺžovacia osteotómia:fibula distálna	5t017.g↔	Osteotómia bez úpravy osi:femur diafyzárny
5t014.s↔	Predĺžovacia osteotómia:talus	5t017.h↔	Osteotómia bez úpravy osi:femur distál.
5t014.t↔	Predĺžovacia osteotómia:kalkaneus	5t017.k↔	Osteotómia bez úpravy osi:tibia proximálna
5t014.u↔	Predĺžovacia osteotómia:tarzálne kosti	5t017.m↔	Osteotómia bez úpravy osi:tibia diafyzárna
5t014.x	Predĺžovacia osteotómia:ostatné kosti	5t017.n↔	Osteotómia bez úpravy osi:tibia distálna
5t014.z↔	Predĺžovacia osteotómia:skapula	5t017.p↔	Osteotómia bez úpravy osi:fibula proximálna
5t015.1↔	Osteotómia s valgotizáciou a (de-)rotáciou:humerus prox.	5t017.q↔	Osteotómia bez úpravy osi:fibula diafyz.
5t015.2↔	Osteotómia s valgotizáciou a (de-)rotáciou:humerus diaf.	5t017.r↔	Osteotómia bez úpravy osi:fibula distálna
5t015.3↔	Osteotómia s valgotizáciou a (de-)rotáciou:humerus dist.	5t017.s↔	Osteotómia bez úpravy osi:talus
5t015.4↔	Osteotómia s valgotizáciou a (de-)rotáciou:radius prox.	5t017.t↔	Osteotómia bez úpravy osi:kalkaneus
5t015.5↔	Osteotómia s valgotizáciou a (de-)rotáciou:radius diaf.	5t017.u↔	Osteotómia bez úpravy osi:tarzálne kosti
5t015.6↔	Osteotómia s valgotizáciou a (de-)rotáciou:radius distál.	5t017.x	Osteotómia bez úpravy osi:ostatné kosti
5t015.7↔	Osteotómia s valgotizáciou a (de-)rotáciou:ulna prox.	5t017.z↔	Osteotómia bez úpravy osi:skapula
5t015.8↔	Osteotómia s valgotizáciou a (de-)rotáciou:ulna diaf.	5t018.0↔	Komplex.osteotómia vo viac.rov:klavikula
5t015.9↔	Osteotómia s valgotizáciou a (de-)rotáciou:ulna distálna	5t018.1↔	Kompl.osteotómia vo viac.rov:humerus prox.
5t015.b↔	Osteotómia s valgotizáciou a (de-)rotáciou:metakarp.k.	5t018.2↔	Kompl.osteotómia vo viac.rov:humerus diafýza
5t015.c↔	Osteotómia s valgotizáciou a (de-)rotáciou:falangy pr.r.	5t018.3↔	Kompl.osteotómia vo viac.rov:humerus dist.
5t015.d	Osteotómia s valgotizáciou a (de-)rotáciou:panva	5t018.4↔	Kompl.osteotómia vo viac.rov:radius prox.
5t015.e↔	Osteotómia s valgotizáciou a (de-)rotáciou:krčok steh.k.	5t018.5↔	Kompl.osteotómia vo viac.rov:radius diafýza
5t015.f↔	Osteotómia s valgotizáciou a (de-)rotáciou:femur prox.	5t018.6↔	Kompl.osteotómia vo viac.rov:radius distál.
5t015.g↔	Osteotómia s valgotizáciou a (de-)rotáciou:femur diaf.	5t018.7↔	Kompl.osteotómia vo viac.rov:ulna proximálna
5t015.h↔	Osteotómia s valgotizáciou a (de-)rotáciou:femur dist.	5t018.8↔	Kompl.osteotómia vo viac.rov:ulna diafyzárna
5t015.k↔	Osteotómia s valgotizáciou a (de-)rotáciou:tibia prox.	5t018.9↔	Kompl.osteotómia vo viac.rov:ulna distálna
5t015.m↔	Osteotómia s valgotizáciou a (de-)rotáciou:tibia diaf.	5t018.a↔	Kompl.osteotómia vo viac.rov:karpálne k.
5t015.n↔	Osteotómia s valgotizáciou a (de-)rotáciou:tibia dist.	5t018.b↔	Kompl.osteotómia vo viac.rov:metakarpálne k.
5t015.r↔	Osteotómia s valgotizáciou a (de-)rotáciou:fibula dist.	5t018.c↔	Kompl.osteotómia vo viac.rov:falangy prstov r.
5t015.s↔	Osteotómia s valgotizáciou a (de-)rotáciou:talus	5t018.d	Kompl.osteotómia vo viac.rov:inách:panva
5t015.t↔	Osteotómia s valgotizáciou a (de-)rotáciou:kalkaneus	5t018.e↔	Kompl.osteotómia vo viac.rov:krčok steh.k.
5t015.u↔	Osteotómia s valgotizáciou a (de-)rotáciou:tarzálne k.	5t018.f↔	Kompl.osteotómia vo viac.rov:femur proximálny
5t015.x	Osteotómia s valgotizáciou a (de-)rotáciou:ostatné k.	5t018.g↔	Kompl.osteotómia vo viac.rov:femur diafyzárny
5t016.1↔	Osteotómia s varotizáciou a (de-)rotáciou:humerus prox.	5t018.h↔	Kompl.osteotómia vo viac.rov:femur distál.
5t016.2↔	Osteotómia s varotizáciou a (de-)rotáciou:humerus diafýza	5t018.k↔	Kompl.osteotómia vo viac.rov:tibia proximálna
5t016.3↔	Osteotómia s varotizáciou a (de-)rotáciou:humerus dist.	5t018.m↔	Kompl.osteotómia vo viac.rov:tibia diafyz.
5t016.4↔	Osteotómia s varotizáciou a (de-)rotáciou:radius prox.	5t018.n↔	Kompl.osteotómia vo viac.rov:tibia distálna
5t016.5↔	Osteotómia s varotizáciou a (de-)rotáciou:radius diaf.	5t018.p↔	Kompl.osteotómia vo viac.rov:fibula proxim.
5t016.6↔	Osteotómia s varotizáciou a (de-)rotáciou:radius distál.	5t018.q↔	Kompl.osteotómia vo viac.rov:fibula diafyz.
5t016.7↔	Osteotómia s varotizáciou a (de-)rotáciou:ulna prox.	5t018.r↔	Kompl.osteotómia vo viac.rov:fibula distálna
5t016.8↔	Osteotómia s varotizáciou a (de-)rotáciou:ulna diafyzárna	5t018.s↔	Kompl.osteotómia vo viac.rov:talus
5t016.9↔	Osteotómia s varotizáciou a (de-)rotáciou:ulna distálna	5t018.t↔	Kompl.osteotómia vo viac.rov:kalkaneus
5t016.b↔	Osteotómia s varotizáciou a (de-)rotáciou:metakarpálne k.	5t018.u↔	Kompl.osteotómia vo viac.rov:tarzálne k.
5t016.c↔	Osteotómia s varotizáciou a (de-)rotáciou:falangy pr.r.	5t018.x	Kompl.osteotómia vo viac.rov:ostatné kosti
5t016.d	Osteotómia s varotizáciou a (de-)rotáciou:panva	5t018.z↔	Kompl.osteotómia vo viac.rov:skapula
5t016.e↔	Osteotómia s varotizáciou a (de-)rotáciou:krčok steh.k.	5t019.0↔	Kompl.osteotómia vo viac.rov.s úpravou osi:klavikula
5t016.f↔	Osteotómia s varotizáciou a (de-)rotáciou:femur prox.	5t019.1↔	Kompl.osteotómia vo viac.rov.s úpravou osi:humerus prox.
5t016.g↔	Osteotómia s varotizáciou a (de-)rotáciou:femur diaf.	5t019.2↔	Kompl.osteotómia vo viac.rov.s úpravou osi:humerus diaf.
5t016.h↔	Osteotómia s varotizáciou a (de-)rotáciou:femur dist.	5t019.3↔	Kompl.osteotómia vo viac.rov.s úpravou osi:humerus dist.
5t016.k↔	Osteotómia s varotizáciou a (de-)rotáciou:tibia prox.	5t019.4↔	Kompl.osteotómia vo viac.rov.s úpravou osi:radius prox.
5t016.m↔	Osteotómia s varotizáciou a (de-)rotáciou:tibia diaf.	5t019.5↔	Kompl.osteotómia vo viac.rov.s úpravou osi:radius diaf.
5t016.n↔	Osteotómia s varotizáciou a (de-)rotáciou:tibia dist.	5t019.6↔	Kompl.osteotómia vo viac.rov.s úpravou osi:radius distál.
5t016.r↔	Osteotómia s varotizáciou a (de-)rotáciou:fibula dist.	5t019.7↔	Kompl.osteotómia vo viac.rov.s úpravou osi:ulna prox.
5t016.s↔	Osteotómia s varotizáciou a (de-)rotáciou:talus	5t019.8↔	Kompl.osteotómia vo viac.rov.s úpravou osi:ulna diaf.
5t016.t↔	Osteotómia s varotizáciou a (de-)rotáciou:kalkaneus	5t019.9↔	Kompl.osteotómia vo viac.rov.s úpravou osi:ulna dist.
5t016.u↔	Osteotómia s varotizáciou a (de-)rotáciou:tarzálne k.	5t019.b↔	Kompl.osteotómia vo viac.rov.s úpravou osi:metakarp.k.
5t016.x	Osteotómia s varotizáciou a (de-)rotáciou:ostatné k.	5t019.c↔	Kompl.osteotómia vo viac.rov.s úpravou osi:falangy pr.r.
5t017.0↔	Osteotómia bez úpravy osi:klavikula	5t019.d	Kompl.osteotómia vo viac.rov.s úpravou osi:panva
5t017.1↔	Osteotómia bez úpravy osi:humerus proximálny	5t019.e↔	Kompl.osteotómia vo viac.rov.s úpravou osi:krčok steh.k.
5t017.2↔	Osteotómia bez úpravy osi:humerus diafýza	5t019.f↔	Kompl.osteotómia vo viac.rov.s úpravou osi:femur prox.
5t017.3↔	Osteotómia bez úpravy osi:humerus distál.	5t019.g↔	Kompl.osteotómia vo viac.rov.s úpravou osi:femur diaf.
5t017.4↔	Osteotómia bez úpravy osi:radius proximal	5t019.h↔	Kompl.osteotómia vo viac.rov.s úpravou osi:femur dist.
5t017.5↔	Osteotómia bez úpravy osi:radius diafýza	5t019.k↔	Kompl.osteotómia vo viac.rov.s úpravou osi:tibia prox.
5t017.6↔	Osteotómia bez úpravy osi:radius distál.	5t019.m↔	Kompl.osteotómia vo viac.rov.s úpravou osi:tibia diaf.
5t017.7↔	Osteotómia bez úpravy osi:ulna proximálna	5t019.n↔	Kompl.osteotómia vo viac.rov.s úpravou osi:tibia dist.
5t017.8↔	Osteotómia bez úpravy osi:ulna diafyzárna	5t019.p↔	Kompl.osteotómia vo viac.rov.s úpravou osi:fibula prox.
5t017.9↔	Osteotómia bez úpravy osi:ulna distálna	5t019.q↔	Kompl.osteotómia vo viac.rov.s úpravou osi:fibula diaf.
5t017.a↔	Osteotómia bez úpravy osi:karpálne kosti	5t019.r↔	Kompl.osteotómia vo viac.rov.s úpravou osi:fibula dist.
5t017.b↔	Osteotómia bez úpravy osi:metakarpálne kosti	5t019.t↔	Kompl.osteotómia vo viac.rov.s úpravou osi:kalkaneus

5t019.u↔	Kompl.osteotómia vo viac.rov.s úpravou osi:tarzálne k.	5t020.h↔	Parciálna resekcia ch.kost.tk:femur dist.
5t019.x	Kompl.osteotómia vo viac.rov.s úpravou osi:ostatné k.	5t020.k↔	Parciálna resekcia ch.kost.tk:tibia prox.
5t019.z↔	Kompl.osteotómia vo viac.rov.s úpravou osi:skapula	5t020.m↔	Parciálna resekcia ch.kost.tk:tibia diaf.č.
5t01a.1↔	Kortikotómia pri prenose kostn.segm:humerus prox.	5t020.n↔	Parciálna resekcia ch.kost.tk:tibia distálna
5t01a.2↔	Kortikotómia pri prenose kostn.segm:humerus diaf.	5t020.p↔	Parciálna resekcia ch.kost.tk:fibula prox.
5t01a.3↔	Kortikotómia pri prenose kostn.segm:humerus dist.	5t020.q↔	Parciálna resekcia ch.kost.tk:fibula diaf.
5t01a.5↔	Kortikotómia pri prenose kost.segm:radius diaf.	5t020.r↔	Parciálna resekcia ch.kost.tk:fibula distálna
5t01a.6↔	Kortikotómia pri prenose kostn.segm:radius distál.	5t020.s↔	Parciálna resekcia chorého kostného tk:talus
5t01a.8↔	Kortikotómia pri prenose kost.segm:ulna diaf.	5t020.t↔	Parciálna resekcia ch.kost.tk:kalkaneus
5t01a.d	Kortikotómia pri prenose kost.segm:panva	5t020.u↔	Parciálna resekcia ch.kost.tk:tarzálne k.
5t01a.e↔	Kortikotómia pri prenose kostn.segm:krčok steh.k.	5t020.x	Parciálna resekcia ch.kost.tk:ostatné k.
5t01a.f↔	Kortikotómia pri prenose kost.segm:femur prox.	5t020.z↔	Parciálna resekcia chorého kostného tk:skapula
5t01a.g↔	Kortikotómia pri prenose kost.segm:femur diaf.	5t021.0↔	Parc.res.ch.kost.tk.s resekc.mäkk.tk:klavikula
5t01a.h↔	Kortikotómia pri prenose kost.segm:femur dist.	5t021.1↔	Parc.res.ch.kost.tk.s resekc.mäkk.tk:humerus prox.
5t01a.k↔	Kortikotómia pri prenose kost.segm:tibia prox.	5t021.2↔	Parc.res.ch.kost.tk.s resekc.mäkk.tk:humerus diafýza
5t01a.m↔	Kortikotómia pri prenose kost.segm:tibia diaf.	5t021.3↔	Parc.res.ch.kost.tk.s resekc.mäkk.tk:humerus dist.
5t01a.n↔	Kortikotómia pri prenose kostn.segm:tibia dist.	5t021.4↔	Parc.res.ch.kost.tk.s resekc.mäkk.tk:karpálne k.
5t01a.p↔	Kortikotómia pri prenose kost.segm:fibula prox.	5t021.5↔	Parc.res.ch.kost.tk.s resekc.mäkk.tk:radius diaf.
5t01a.q↔	Kortikotómia pri prenose kost.segm:fibula diaf.	5t021.6↔	Parc.res.ch.kost.tk.s resekc.mäkk.tk:radius distál.
5t01a.r↔	Kortikotómia pri prenose kostn.segm:fibula dist.	5t021.7↔	Parc.res.ch.kost.tk.s resekc.mäkk.tk:ulna prox.
5t01a.s↔	Kortikotómia pri prenose kost.segm:talus	5t021.8↔	Parc.res.ch.kost.tk.s resekc.mäkk.tk:ulna diafýzárna
5t01a.t↔	Kortikotómia pri prenose kost.segm:kalkaneus	5t021.9↔	Parc.res.ch.kost.tk.s resekc.mäkk.tk:ulna distálna
5t01a.u↔	Kortikotómia pri prenose kostn.segm:tarzálne k.	5t021.a↔	Parc.res.ch.kost.tk.s resekc.mäkk.tk:karpálne k.
5t01a.x	Kortikotómia pri prenose kost.segm:ostatné k.	5t021.b↔	Parc.res.ch.kost.tk.s resekc.mäkk.tk:metakarpálne k.
5t01x.0↔	Iné osteotómie a korektívne osteotómie:klavikula	5t021.c↔	Parc.res.ch.k.tkan.s resekc.mäkk.tk:falangy prstov r.
5t01x.1↔	Iné osteotómie a korektívne osteotómie:humerus prox.	5t021.d	Parc.res.ch.kost.tk.s resekc.mäkk.tk:panva
5t01x.2↔	Iné osteotómie a korekt.osteot:humerus diafýza	5t021.e↔	Parc.res.ch.kost.tk.s resekc.mäkk.tk:krčok steh.k.
5t01x.3↔	Iné osteotómie a korektívne osteotómie:humerus dist.	5t021.f↔	Parc.res.ch.kost.tk.s resekc.mäkk.tk:femur prox.
5t01x.4↔	Iné osteotómie a korektívne osteotómie:radius prox.	5t021.g↔	Parc.res.ch.kost.tk.s resekc.mäkk.tk:femur diaf.
5t01x.5↔	Iné osteotómie a korektívne osteotómie:radius diaf.	5t021.h↔	Parc.res.ch.kost.tk.s resekc.mäkk.tk:femur dist.
5t01x.6↔	Iné osteotómie a korektívne osteotómie:radius distál.	5t021.k↔	Parc.res.ch.kost.tk.s resekc.mäkk.tk:tibia prox.
5t01x.7↔	Iné osteotómie a korektívne osteotómie:ulna prox.	5t021.m↔	Parc.res.ch.kost.tk.s resekc.mäkk.tk:tibia diaf.
5t01x.8↔	Iné osteotómie a korektívne osteotómie:ulna diafýzárna	5t021.n↔	Parc.res.ch.kost.tk.s resekc.mäkk.tk:tibia dist.
5t01x.9↔	Iné osteotómie a korektívne osteotómie:ulna distálna	5t021.p↔	Parc.res.ch.kost.tk.s resekc.mäkk.tk:fibula prox.
5t01x.a↔	Iné osteotómie a korektívne osteotómie:karpálne k.	5t021.q↔	Parc.res.ch.kost.tk.s resekc.mäkk.tk:fibula diaf.
5t01x.b↔	Iné osteotómie a korektívne osteotómie:metakarpálne k.	5t021.r↔	Parc.res.ch.kost.tk.s resekc.mäkk.tk:fibula dist.
5t01x.c↔	Iné osteotómie a korektívne osteotómie:falangy prstov r.	5t021.s↔	Parc.res.ch.kost.tk.s resekc.mäkk.tk:talus
5t01x.d	Iné osteotómie a korektívne osteotómie:panva	5t021.t↔	Parc.res.ch.kost.tk.s resekc.mäkk.tk:kalkaneus
5t01x.e↔	Iné osteotómie a korektívne osteotómie:krčok steh.k.	5t021.u↔	Parc.res.ch.kost.tk.s resekc.mäkk.tk:tarzálne k.
5t01x.f↔	Iné osteotómie a korektívne osteotómie:femur prox.	5t021.x	Parc.res.ch.kost.tk.s resekc.mäkk.tk:ostatné k.
5t01x.g↔	Iné osteotómie a korektívne osteotómie:femur diaf.	5t021.z↔	Parc.res.ch.kost.tk.s resekc.mäkk.tk:skapula
5t01x.h↔	Iné osteotómie a korektívne osteotómie:femur dist.	5t022.0↔	Parc.res.ch.kost.tk.s preruš.kontinuity:klavikula
5t01x.k↔	Iné osteotómie a korektívne osteotómie:tibia prox.	5t022.1↔	Parc.res.ch.kost.tk.s preruš.kontinuity:humerus prox.
5t01x.m↔	Iné osteotómie a korektívne osteotómie:tibia diaf.	5t022.2↔	Parc.res.ch.kost.tk.s preruš.kontinuity:humerus diaf.
5t01x.n↔	Iné osteotómie a korektívne osteotómie:tibia dist.	5t022.3↔	Parc.res.ch.kost.tk.s preruš.kontinuity:humerus dist.
5t01x.p↔	Iné osteotómie a korektívne osteotómie:fibula prox.	5t022.4↔	Parc.res.ch.kost.tk.s preruš.kontinuity:radius prox.
5t01x.q↔	Iné osteotómie a korektívne osteotómie:fibula diaf.	5t022.5↔	Parc.res.ch.kost.tk.s preruš.kontinuity:radius diaf.
5t01x.r↔	Iné osteotómie a korektívne osteotómie:fibula dist.	5t022.6↔	Parc.res.ch.kost.tk.s preruš.kontinuity:radius distál.
5t01x.s↔	Iné osteotómie a korektívne osteotómie:talus	5t022.7↔	Parc.res.ch.kost.tk.s preruš.kontinuity:ulna prox.
5t01x.t↔	Iné osteotómie a korektívne osteotómie:kalkaneus	5t022.8↔	Parc.res.ch.kost.tk.s preruš.kontinuity:ulna diaf.
5t01x.u↔	Iné osteotómie a korektívne osteotómie:tarzálne k.	5t022.9↔	Parc.res.ch.kost.tk.s preruš.kontinuity:ulna distálna
5t01x.x	Iné osteotómie a korektívne osteotómie:ostatné k.	5t022.a↔	Parc.res.ch.kost.tk.s preruš.kontinuity:karpálne k.
5t01x.z↔	Iné osteotómie a korektívne osteotómie:skapula	5t022.b↔	Parc.res.ch.kost.tk.s preruš.kontinuity:metakarp.k.
5t020.0↔	Parciálna resekcia ch.kost.tk:klavikula	5t022.c↔	Parc.res.ch.k.tkan.s preruš.kontinuity:falangy pr.r.
5t020.1↔	Parciálna resekcia ch.kost.tk:humerus prox.	5t022.d	Parc.res.ch.kost.tk.s prerušením kontinuity:panva
5t020.2↔	Parciálna resekcia ch.kost.tk:humerus diafýza	5t022.e↔	Parc.res.ch.kost.tk.s preruš.kontinuity:krčok steh.k.
5t020.3↔	Parciálna resekcia ch.kost.tk:humerus dist.	5t022.f↔	Parc.res.ch.kost.tk.s preruš.kontinuity:femur prox.
5t020.4↔	Parciálna resekcia ch.kost.tk:radius prox.	5t022.g↔	Parc.res.ch.kost.tk.s preruš.kontinuity:femur diaf.
5t020.5↔	Parciálna resekcia ch.kost.tk:radius diaf.	5t022.h↔	Parc.res.ch.kost.tk.s preruš.kontinuity:femur dist.
5t020.6↔	Parciálna resekcia ch.kost.tk:radius distál.	5t022.k↔	Parc.res.ch.kost.tk.s preruš.kontinuity:tibia prox.
5t020.7↔	Parciálna resekcia ch.kost.tk:ulna prox.	5t022.m↔	Parc.res.ch.kost.tk.s preruš.kontinuity:tibia diaf.
5t020.8↔	Parciálna resekcia ch.kost.tk:ulna diafýzárna	5t022.n↔	Parc.res.ch.kost.tk.s preruš.kontinuity:tibia dist.
5t020.9↔	Parciálna resekcia ch.kost.tk:ulna distálna	5t022.p↔	Parc.res.ch.kost.tk.s preruš.kontinuity:fibula prox.
5t020.a↔	Parciálna resekcia ch.kost.tk:karpálne k.	5t022.q↔	Parc.res.ch.kost.tk.s preruš.kontinuity:fibula diaf.
5t020.b↔	Parciálna resekcia ch.kost.tk:metakarpálne k.	5t022.r↔	Parc.res.ch.kost.tk.s preruš.kontinuity:fibula dist.
5t020.c↔	Parciálna resekcia ch.kost.tk:falangy prstov r.	5t022.s↔	Parc.res.ch.kost.tk.s prerušením kontinuity:talus
5t020.d	Parciálna resekcia chorého kostného tk:panva	5t022.t↔	Parc.res.ch.kost.tk.s preruš.kontinuity:kalkaneus
5t020.e↔	Parciálna resekcia ch.kost.tk:krčok steh.k.	5t022.u↔	Parc.res.ch.kost.tk.s preruš.kontinuity:tarzálne k.
5t020.f↔	Parciálna resekcia ch.kost.tk:femur prox.	5t022.x	Parc.res.ch.kost.tk.s preruš.kontinuity:ostatné k.
5t020.g↔	Parciálna resekcia ch.kost.tk:femur diafýzárny	5t022.z↔	Parc.res.ch.kost.tk.s preruš.kontinuity:skapula

5t023.0↔	Parc.res.ch.kost.tk.s preruš.kont.vr.res.mäkk.tk:klav.	5t025.c↔	Parc.res.ch.k.tk.s pr.kon.a n.ob.s res.mäk.tk:fal.pr.r.
5t023.1↔	Parc.res.ch.k.tk.s preruš.kont.vr.res.mäkk.tk:hum.p.	5t025.d	Parc.res.ch.k.tk.s prer.kont.a násl.obn.s res.mäk.tk:panva
5t023.2↔	Parc.res.ch.k.tk.s preruš.kont.vr.res.mäkk.tk:hum.df.	5t025.e↔	Parc.res.ch.k.tk.s pr.kon.a n.ob.s res.mäk.tk:krč.st.k.
5t023.3↔	Parc.res.ch.k.tk.s preruš.kont.vr.res.mäkk.tk:hum.ds.	5t025.f↔	Parc.res.ch.k.tk.s pr.kon.a n.ob.s res.mäk.tk:fem.pr.
5t023.4↔	Parc.res.ch.k.tk.s preruš.kont.vr.res.mäkk.tk:rad.p.	5t025.g↔	Parc.res.ch.k.tk.s pr.kon.a n.ob.s res.mäk.tk:fem.d.
5t023.5↔	Parc.res.ch.k.tk.s preruš.kont.vr.res.mäkk.tk:rad.df.	5t025.h↔	Parc.res.ch.k.tk.s pr.kon.a n.ob.s res.mäk.tk:fem.d.
5t023.6↔	Parc.res.ch.k.tk.s preruš.kont.vr.res.mäkk.tk:rad.ds	5t025.k↔	Parc.res.ch.k.tk.s pr.kont.a n.ob.s res.mäk.tk:tibia pr.
5t023.7↔	Parc.res.ch.k.tk.s preruš.kont.vr.res.mäkk.tk:ulna p.	5t025.m↔	Parc.res.ch.k.tk.s pr.kon.a n.ob.s res.mäkk.tk:tibia d.
5t023.8↔	Parc.res.ch.k.tk.s preruš.kont.vr.res.mäkk.tk:ulna df.	5t025.n↔	Parc.res.ch.k.tk.s pr.kon.a n.ob.s res.mäk.tk:tibia d.
5t023.9↔	Parc.res.ch.k.tk.s preruš.kont.vr.res.mäkk.tk:ulna ds	5t025.p↔	Parc.res.ch.k.tk.s pr.kon.a n.ob.s res.mäk.tk:fibula pr.
5t023.a↔	Parc.res.ch.k.tk.s preruš.kont.vr.res.mäkk.tk:karpál.k.	5t025.q↔	Parc.res.ch.k.tk.s pr.kon.a n.ob.s res.mäk.tk:fibula df.
5t023.b↔	Parc.res.ch.k.tk.s preruš.kont.vr.res.mäkk.tk:mtk.k	5t025.r↔	Parc.res.ch.k.tk.s pr.kon.a n.ob.s res.mäk.tk:fibula d.
5t023.c↔	Parc.res.ch.k.tk.s preruš.kont.vr.res.mäkk.tk:fang.pr.r.	5t025.s↔	Parc.res.ch.k.tk.s prer.kont.a násl.obn.s res.mäk.tk:talus
5t023.d	Parc.res.ch.k.tk.s preruš.kont.vr.res.mäkk.tk:panva	5t025.t↔	Parc.res.ch.k.tk.s pr.kon.a n.ob.s res.mäk.tk:kalkaneus
5t023.e↔	Parc.res.ch.k.tk.s preruš.kont.vr.res.mäkk.tk:krčok.steh.k.	5t025.u↔	Parc.res.ch.k.tk.s pr.kon.a n.ob.s res.mäk.tk:tar.k.
5t023.f↔	Parc.res.ch.k.tk.s preruš.kont.vr.res.mäkk.tk:femur prox.	5t025.x	Parc.res.ch.k.tk.s pr.kon.a n.ob.s res.mäk.tk:ost.k.
5t023.g↔	Parc.res.ch.k.tk.s preruš.kont.vr.res.mäkk.tk:femur diaf.	5t025.z↔	Parc.res.ch.k.tk.s pr.kon.a n.ob.s res.mäk.tk:skap.
5t023.h↔	Parc.res.ch.k.tk.s preruš.kont.vr.res.mäkk.tk:femur dist.	5t026.0↔	Totálna resekcia:klavikula
5t023.k↔	Parc.res.ch.k.tk.s preruš.kont.vr.res.mäkk.tk:tibia prox.	5t026.2↔	Totálna resekcia:humerus diafýza
5t023.m↔	Parc.res.ch.k.tk.s preruš.kont.vr.res.mäkk.tk:tibia diaf.	5t026.5↔	Totálna resekcia:radius diafýza
5t023.n↔	Parc.res.ch.k.tk.s preruš.kont.vr.res.mäkk.tk:tibia dist.	5t026.8↔	Totálna resekcia:ulna diafýzárna
5t023.p↔	Parc.res.ch.k.tk.s preruš.kont.vr.res.mäkk.tk:fibula prox.	5t026.a↔	Totálna resekcia:karpálne kosti
5t023.q↔	Parc.res.ch.k.tk.s preruš.kont.vr.res.mäkk.tk:fibula diaf.	5t026.b↔	Totálna resekcia:metakarpálne kosti
5t023.r↔	Parc.res.ch.k.tk.s preruš.kont.vr.res.mäkk.tk:fibula dist.	5t026.c↔	Totálna resekcia:fangy prstov ruky
5t023.s↔	Parc.res.ch.k.tk.s preruš.kont.vr.res.mäkk.tk:talus	5t026.d	Totálna resekcia:panva
5t023.t↔	Parc.res.ch.k.tk.s preruš.kont.vr.res.mäkk.tk:kalkaneus	5t026.g↔	Totálna resekcia:femur diafýzárny
5t023.u↔	Parc.res.ch.k.tk.s preruš.kont.vr.res.mäkk.tk:tarzálne k.	5t026.m↔	Totálna resekcia:tibia diafýzárna časť
5t023.x	Parc.res.ch.k.tk.s preruš.kont.vr.res.mäkk.tk:ostatné k.	5t026.q↔	Totálna resekcia:fibula diafýzárna
5t023.z↔	Parc.res.ch.k.tk.s preruš.kont.vr.res.mäkk.tk:skapula	5t026.s↔	Totálna resekcia:talus
5t024.0↔	Parc.res.ch.k.tk.s preruš.kont.a násl.obnov:klavikula	5t026.t↔	Totálna resekcia:kalkaneus
5t024.1↔	Parc.res.ch.k.tk.s preruš.kont.a násl.obnov:humerus prox.	5t026.u↔	Totálna resekcia:tarzálne kosti
5t024.2↔	Parc.res.ch.k.tk.s preruš.kont.a násl.obnov:humerus diaf.	5t026.x	Totálna resekcia:ostatné kosti
5t024.3↔	Parc.res.ch.k.tk.s preruš.kont.a násl.obnov:humerus dist.	5t026.z↔	Totálna resekcia:skapula
5t024.4↔	Parc.res.ch.k.tk.s preruš.kont.a násl.obnov:radius prox.	5t027.0↔	Totálna resekcia:klavikula:s resekc.mäkk.tk.
5t024.5↔	Parc.res.ch.k.tk.s preruš.kont.a násl.obnov:radius diaf.	5t027.2↔	Totálna resekcia:humerus diafýza:s resekc.mäkk.tk.
5t024.6↔	Parc.res.ch.k.tk.s preruš.kont.a násl.obnov:radius distál.	5t027.5↔	Totálna resekcia:radius diaf.:s resekc.mäkk.tk.
5t024.7↔	Parc.res.ch.k.tk.s preruš.kont.a násl.obnov:ulna prox.	5t027.8↔	Totálna resekcia:ulna diafýzárna:s resekc.mäkk.tk
5t024.8↔	Parc.res.ch.k.tk.s preruš.kont.a násl.obnov:ulna diaf.	5t027.a↔	Totálna resekcia:karpálne k.:s resekc.mäkk.tk.
5t024.9↔	Parc.res.ch.k.tk.s preruš.kont.a násl.obnov:ulna dist.	5t027.b↔	Totálna resekcia:metakarpálne k.:s resekc.mäkk.tk.
5t024.a↔	Parc.res.ch.k.tk.s preruš.kont.a násl.obnov:karpálne k.	5t027.c↔	Totálna resekcia:fangy prstov ru:s resekc.mäkk.tk.
5t024.b↔	Parc.res.ch.k.tk.s preruš.kont.a násl.obnov:metakarp.k.	5t027.d	Totálna resekcia:panva:s resekc.mäkk.tk.
5t024.c↔	Parc.res.ch.k.tkan.s preruš.kont.a násl.obnov:falangy pr.r.	5t027.g↔	Totálna resekcia:femur diaf.:s resekc.mäkk.tk.
5t024.d	Parc.res.ch.k.tk.s preruš.kont.a násl.obnov:panva	5t027.m↔	Totálna resekcia:tibia diaf.:s resekc.mäkk.tk.
5t024.e↔	Parc.res.ch.k.tk.s preruš.kont.a násl.obnov:krčok.steh.k.	5t027.q↔	Totálna resekcia:fibula diaf.:s resekc.mäkk.tk.
5t024.f↔	Parc.res.ch.k.tk.s preruš.kont.a násl.obnov:femur prox.	5t027.s↔	Totálna resekcia:talus:s resekc.mäkk.tk.
5t024.g↔	Parc.res.ch.k.tk.s preruš.kont.a násl.obnov:femur diaf.	5t027.t↔	Totálna resekcia:kalkaneus:s resekc.mäkk.tk.
5t024.h↔	Parc.res.ch.k.tk.s preruš.kont.a násl.obnov:femur dist.	5t027.u↔	Totálna resekcia:tarzálne k.:s resekc.mäkk.tk.
5t024.k↔	Parc.res.ch.k.tk.s preruš.kont.a násl.obnov:tibia prox.	5t027.x	Totálna resekcia:ostatné k.:s resekc.mäkk.tk.
5t024.m↔	Parc.res.ch.k.tk.s preruš.kont.a násl.obnov:tibia diaf.	5t027.z↔	Totálna resekcia:skapula:s resekc.mäkk.tk.
5t024.n↔	Parc.res.ch.k.tk.s preruš.kont.a násl.obnov:tibia dist.	5t028.2↔	Totálna resekcia:humerus diafýza:s náhradou
5t024.p↔	Parc.res.ch.k.tk.s preruš.kont.a násl.obnov:fibula prox.	5t028.5↔	Totálna resekcia:radius diaf.:s náhradou
5t024.q↔	Parc.res.ch.k.tk.s preruš.kont.a násl.obnov:fibula diaf.	5t028.8↔	Totálna resekcia:ulna diafýzárna:s náhradou
5t024.r↔	Parc.res.ch.k.tk.s preruš.kont.a násl.obnov:fibula dist.	5t028.a↔	Totálna resekcia:karpálne k.:s náhradou
5t024.s↔	Parc.res.ch.k.tk.s preruš.kont.a násl.obnov:talus	5t028.b↔	Totálna resekcia:metakarpálne k.:s náhradou
5t024.t↔	Parc.res.ch.k.tk.s preruš.kont.a násl.obnov:kalkaneus	5t028.c↔	Totálna resekcia:fangy prstov ru:s náhradou
5t024.u↔	Parc.res.ch.k.tk.s preruš.kont.a násl.obnov:tarzálne k.	5t028.d	Totálna resekcia:panva:s náhradou
5t024.x	Parc.res.ch.k.tk.s preruš.kont.a násl.obnov:ostatné k.	5t028.g↔	Totálna resekcia:femur diaf.:s náhradou
5t024.z↔	Parc.res.ch.k.tk.s preruš.kont.a násl.obnov:skapula	5t028.m↔	Totálna resekcia:tibia diaf.:s náhradou
5t025.0↔	Parc.res.ch.k.tk.s pr.kon.a n.ob.s res.mäk.tk:klav.	5t028.q↔	Totálna resekcia:fibula diaf.:s náhradou
5t025.1↔	Parc.res.ch.k.tk.s pr.kon.a n.ob.s res.mäk.tk:hum.prox.	5t028.s↔	Totálna resekcia:talus:s náhradou
5t025.2↔	Parc.res.ch.k.tk.s pr.kon.a n.ob.s res.mäk.tk:hum.diaf.	5t028.t↔	Totálna resekcia:kalkaneus:s náhradou
5t025.3↔	Parc.res.ch.k.tk.s pr.kon.a n.ob.s res.mäk.tk:hum.dist.	5t028.u↔	Totálna resekcia:tarzálne k.:s náhradou
5t025.4↔	Parc.res.ch.k.tk.s pr.kon.a n.ob.s res.mäk.tk:rad.pr.	5t028.x	Totálna resekcia:ostatné k.:s náhradou
5t025.5↔	Parc.res.ch.k.tk.s pr.kon.a n.ob.s res.mäk.tk:rad.diaf.	5t029.2↔	Totálna resekcia:humerus diafýza:s náhr.vr.res.mäkk.tk
5t025.6↔	Parc.res.ch.k.tk.s pr.kon.a n.ob.s res.mäk.tk:rad.dis.	5t029.5↔	Totálna resekcia:radius diaf.:s náhr.vr.res.mäkk.tk
5t025.7↔	Parc.res.ch.k.tk.s pr.kon.a n.ob.s res.mäk.tk:ulna pr.	5t029.8↔	Totálna resekcia:ulna diafýzárna:s náhr.vr.res.mäkk.tk
5t025.8↔	Parc.res.ch.k.tk.s pr.kon.a n.ob.s res.mäk.tk:ulna diaf.	5t029.a↔	Totálna resekcia:karpálne k.:s náhr.vr.res.mäkk.tk
5t025.9↔	Parc.res.ch.k.tk.s pr.kon.a n.ob.s res.mäk.tk:ulna dis.	5t029.c↔	Totálna resekcia:fangy prstov ru:s náhr.vr.res.mäkk.tk
5t025.a↔	Parc.res.ch.k.tk.s pr.kon.a n.ob.s res.mäk.tk:karpál.k.	5t029.d	Totálna resekcia:panva:s náhradou vr.res.mäkk.tk
5t025.b↔	Parc.res.ch.k.tk.s pr.kon.a n.ob.s res.mäk.tk:metak.k.	5t029.g↔	Totálna resekcia:femur diaf.:s náhr.vr.res.mäkk.tk

5t029.m↔	Totálna resekcia:tibia diaf.:s náhr.vrátane res.mäkk.tk	5t041.3↔	Autológná transpl.kortiko-spongióz.štep:humerus dist.
5t029.q↔	Totálna resekcia:fibula diaf.:s náhr.vr.res.mäkk.tk	5t041.4↔	Autológná transpl.kortiko-spongióz.štep:radius prox.
5t029.s↔	Totálna resekcia:talus:s náhr.vr.res.mäkk.tk	5t041.5↔	Autológná transpl.kortiko-spongióz.štep:radius diaf.
5t029.t↔	Totálna resekcia:kalkaneus:s náhr.vr.res.mäkk.tk	5t041.6↔	Autológná transpl.kortiko-spongióz.štep:radius distál.
5t029.u↔	Totálna resekcia:tarzálna k.:s náhr.vr.res.mäkk.tk	5t041.7↔	Autológná transpl.kortiko-spongióz.štep:ulna prox.
5t029.x	Totálna resekcia:ostatné k.:s náhr.vr.res.mäkk.tk	5t041.8↔	Autológ.transplantácia kortiko-spongióz.štep:ulna diaf.
5t02x.0↔	Iné totál.excízie a res.kostného tk:klavikula	5t041.9↔	Autológná transpl.kortiko-spongióz.štep:ulna distálna
5t02x.1↔	Iné totál.excízie a res.kost.tk:humerus prox.	5t041.a↔	Autológná transpl.kortiko-spongióz.štep:karpálne k.
5t02x.2↔	Iné totál.excízie a res.kost.tk:humerus diafýza	5t041.b↔	Autológná transpl.kortiko-spongióz.štep:metakarp.k.
5t02x.3↔	Iné totál.excízie a res.kost.tk:humerus dist.	5t041.c↔	Autológná transpl.kortiko-spongióz.štep:falangy pr.r.
5t02x.4↔	Iné totál.excízie a res.kostného tk:radius prox.	5t041.d	Autológná transpl.kortiko-spongióz.štep:panva
5t02x.5↔	Iné totál.excízie a res.kostného tk:radius diaf.	5t041.e↔	Autológná transpl.kortiko-spongióz.štep:krčok steh.k.
5t02x.6↔	Iné totál.excízie a res.kost.tk:radius distál.	5t041.f↔	Autológná transpl.kortiko-spongióz.štep:femur prox.
5t02x.7↔	Iné totál.excízie a res.kostného tk:ulna prox.	5t041.g↔	Autológná transpl.kortiko-spongióz.štep:femur diaf.
5t02x.8↔	Iné totál.excízie a res.kost.tk:ulna diafyzárna	5t041.h↔	Autológná transpl.kortiko-spongióz.štep:femur dist.
5t02x.9↔	Iné totál.excízie a res.kost.tk:ulna distálna	5t041.j↔	Autológná transpl.kortiko-spongióz.štep:patela
5t02x.a↔	Iné totál.excízie a res.kostného tk:karpálne k.	5t041.k↔	Autológná transpl.kortiko-spongióz.štep:tibia prox.
5t02x.b↔	Iné totál.excízie a res.kost.tk:metakarpálne k.	5t041.m↔	Autológná transpl.kortiko-spongióz.štep:tibia diaf.
5t02x.c↔	Iné totál.excízie a res.kost.tk:falangy prstov r.	5t041.n↔	Autológná transpl.kortiko-spongióz.štep:tibia dist.
5t02x.d	Iné totál.excízie a res.kostného tk:panva	5t041.p↔	Autológná transpl.kortiko-spongióz.štep:fibula prox.
5t02x.e↔	Iné totál.excízie a res.kost.tk:krčok steh.k.	5t041.q↔	Autológná transpl.kortiko-spongióz.štep:fibula diaf.
5t02x.f↔	Iné totál.excízie a res.kostného tk:femur prox.	5t041.r↔	Autológná transpl.kortiko-spongióz.štep:fibula dist.
5t02x.g↔	Iné totál.excízie a res.kostného tk:femur diaf.	5t041.s↔	Autológná transpl.kortiko-spongióz.štep:talus
5t02x.h↔	Iné totál.excízie a res.kostného tk:femur dist.	5t041.t↔	Autológná transpl.kortiko-spongióz.štep:kalkaneus
5t02x.k↔	Iné totál.excízie a res.kostného tk:tibia prox.	5t041.u↔	Autológná transpl.kortiko-spongióz.štep:tarzálna k.
5t02x.m↔	Iné totál.excízie a res.kost.tk:tibia diaf.č.	5t041.v↔	Autológná transpl.kortiko-spongióz.štep:metatarz.k.
5t02x.n↔	Iné totál.excízie a res.kost.tk:tibia dist.č.	5t041.w↔	Autológná transpl.kortiko-spongióz.štep:falangy pr.n.
5t02x.p↔	Iné totál.excízie a res.kostného tk:fibula prox.	5t041.x	Autológná transpl.kortiko-spongióz.štep:ostatné k.
5t02x.q↔	Iné totál.excízie a res.kost.tk:fibula diaf.č.	5t041.z↔	Autológná transpl.kortiko-spongióz.štep:skapula
5t02x.r↔	Iné totál.excízie a res.kost.tk:fibula dist.č.	5t042.0↔	Autológ.rozšír.transpl.>4cm)kortiko-spongióz.št.:klavikula
5t02x.s↔	Iné totál.excízie a res.kostného tk:talus	5t042.1↔	Autológ.rozšír.transpl.>4cm)kortiko-spongióz.št.:hum.prx.
5t02x.t↔	Iné totál.excízie a res.kostného tk:kalkaneus	5t042.2↔	Autológ.rozšír.transpl.>4cm)kortiko-spongióz.št.:hum.diaf.
5t02x.u↔	Iné totál.excízie a res.kostného tk:tarzálna k.	5t042.3↔	Autológ.rozšír.transpl.>4cm)kortiko-spongióz.št.:hum.dis.
5t02x.x	Iné totál.excízie a res.kostného tk:ostatné k.	5t042.4↔	Autológ.rozšír.transpl.>4cm)kortiko-spongióz.št.:radius prox.
5t02x.z↔	Iné totál.excízie a res.kostného tk:skapula	5t042.5↔	Autológ.rozšír.transpl.>4cm)kortiko-spongióz.št.:radius diaf.
5t040.0↔	Autológ.transplantácia spongióz.kosti:klavikula	5t042.6↔	Autológ.rozšír.transpl.>4cm)kortiko-spongióz.št.:rad.dis.
5t040.1↔	Autológ.transplant.spongióz.kosti:humerus prox.	5t042.7↔	Autológ.rozš.transpl.>4cm)kortiko-spongióz.št.:ulna prox.
5t040.2↔	Autológ.transplant.spongióz.kosti:humerus diafýza	5t042.8↔	Autológ.rozš.transpl.>4cm)kortiko-spongióz.št.:ulna diaf.
5t040.3↔	Autológ.transplant.spongióz.kosti:humerus dist.	5t042.9↔	Autológ.rozš.transpl.>4cm)kortiko-spongióz.št.:ulna dist.
5t040.4↔	Autológ.transplant.spongióz.kosti:radius prox.	5t042.a↔	Autológ.rozšír.transpl.>4cm)kortiko-spongióz.št.:karpálne k.
5t040.5↔	Autológ.transplant.spongióz.kosti:radius diaf.	5t042.b↔	Autológ.rozšír.transpl.>4cm)kortiko-spongióz.št.:metakarp.k.
5t040.6↔	Autológ.transplant.spongióz.kosti:radius distál.	5t042.c↔	Autológ.rozšír.transpl.>4cm)kortiko-spongióz.št.:fal.pr.r.
5t040.7↔	Autológ.transplant.spongióz.kosti:ulna prox.	5t042.d	Autológ.rozšír.transpl.>4cm)kortiko-spongióz.št.:panva
5t040.8↔	Autológ.transplant.spongióz.kosti:ulna diafyzárna	5t042.e↔	Autológ.rozšír.transpl.>4cm)kortiko-spongióz.št.:krč.st.k.
5t040.9↔	Autológ.transplant.spongióz.kosti:ulna distálna	5t042.f↔	Autológ.rozš.transpl.>4cm)kortiko-spongióz.št.:femur prox.
5t040.a↔	Autológ.transplant.spongióz.kostikosti:karpálne k.	5t042.g↔	Autológ.rozš.transpl.>4cm)kortiko-spongióz.št.:femur diaf.
5t040.b↔	Autológ.transpl.spongióz.kosti:metakarpálne k.	5t042.h↔	Autológ.rozš.transpl.>4cm)kortiko-spongióz.št.:femur dist.
5t040.c↔	Autológ.transplant.spongióz.kosti:falangy prstov r.	5t042.j↔	Autológ.rozšír.transpl.>4cm)kortiko-spongióz.št.:patela
5t040.d	Autológ.transplantácia spongióz.kosti:panva	5t042.k↔	Autológ.rozšír.transpl.>4cm)kortiko-spongióz.št.:tibia prox.
5t040.e↔	Autológ.transpl.spongióz.kosti:krčok steh.k.	5t042.m↔	Autológ.rozšír.transpl.>4cm)kortiko-spongióz.št.:tibia diaf.
5t040.f↔	Autológ.transplant.spongióz.kosti:femur prox.	5t042.n↔	Autológ.rozšír.transpl.>4cm)kortiko-spongióz.št.:tibia dist.
5t040.g↔	Autológ.transplant.spongióz.kosti:femur diaf.	5t042.p↔	Autológ.rozšír.transpl.>4cm)kortiko-spongióz.št.:fibula prox.
5t040.h↔	Autológ.transplant.spongióz.kosti:femur dist.	5t042.q↔	Autológ.rozšír.transpl.>4cm)kortiko-spongióz.št.:fibula diaf.
5t040.j↔	Autológ.transplant.spongióz.kosti:patela	5t042.r↔	Autológ.rozšír.transpl.>4cm)kortiko-spongióz.št.:fibula dist.
5t040.k↔	Autológ.transplant.spongióz.kosti:tibia prox.	5t042.s↔	Autológ.rozšír.transpl.>4cm)kortiko-spongióz.št.:talus
5t040.m↔	Autológ.transplant.spongióz.kosti:tibia diaf.	5t042.t↔	Autológ.rozš.transpl.>4cm)kortiko-spongióz.št.:kalkaneus
5t040.n↔	Autológ.transplant.spongióz.kosti:tibia dist.	5t042.u↔	Autológ.rozš.transpl.>4cm)kortiko-spongióz.št.:tarzálna k.
5t040.p↔	Autológ.transplant.spongióz.kosti:fibula prox.	5t042.v↔	Autológ.rozš.transpl.>4cm)kortiko-spongióz.št.:metatarz.k.
5t040.q↔	Autológ.transplant.spongióz.kosti:fibula diaf.	5t042.w↔	Autológ.rozš.transpl.>4cm)kortiko-spongióz.št.:fal.pr.n.
5t040.r↔	Autológ.transplant.spongióz.kosti:fibula dist.	5t042.x	Autológ.rozš.transpl.>4cm)kortiko-spongióz.št.:ostatné k.
5t040.s↔	Autológ.transplant.spongióz.kosti:talus	5t042.z↔	Autológ.rozš.transpl.>4cm)kortiko-spongióz.št.:skapula
5t040.t↔	Autológ.transplant.spongióz.kosti:kalkaneus	5t043.0↔	Transpl.kost.tk.bez cievej stopky:klavikula
5t040.u↔	Autológ.transpl.spongióz.:tarzálna k.	5t043.1↔	Transpl.kost.tk.bez cievej stopky:humerus prox.
5t040.v↔	Autológ.transplant.spongióz.kosti:metatarzálna k.	5t043.2↔	Transpl.kost.tk.bez cievej stopky:humerus diafýza
5t040.w↔	Autológ.transplant.spongióz.kosti:falangy prstov n.	5t043.3↔	Transpl.kost.tk.bez cievej stopky:humerus dist.
5t040.x	Autológ.transplant.spongióz.kosti:ost.k.	5t043.4↔	Transpl.kost.tk.bez cievej stopky:radius prox.
5t040.z↔	Autológ.transplant.spongióz.kosti:skapula	5t043.5↔	Transpl.kost.tk.bez cievej stopky:radius diaf.
5t041.0↔	Autológná transpl.kortiko-spongióz.štep:klavikula	5t043.6↔	Transpl.kost.tk.bez cievej stopky:radius distál.
5t041.1↔	Autológná transpl.kortiko-spongióz.štep:humerus prox.	5t043.7↔	Transpl.kost.tk.bez cievej stopky:ulna prox.
5t041.2↔	Autológná transpl.kortiko-spongióz.štep:humerus diaf.	5t043.8↔	Transpl.kost.tk.bez cievej stopky:ulna diafyzárna

5t043.9↔	Transpl.kost.tk.bez cievnnej stopky:ulna distálna	5t046.3↔	Alog.transpl.chrupav.-kostn.transpl:humerus dist.
5t043.a↔	Transplantácia kost.tk.bez cievnnej stopky:karpálne k.	5t046.d	Alogénna transpl.chrupav.-kostn.transpl:panva
5t043.b↔	Transpl.kost.tk.bez cievnnej stopky:metakarpálne k.	5t046.e↔	Alog.transpl.chrupav.-kostn.transpl:krčok steh.k.
5t043.c↔	Transpl.kost.tk.bez cievnnej stopky:falangy prstov r.	5t046.h↔	Alogénna transpl.chrupav.-kostn.transpl:femur dist.
5t043.d	Transpl.kostného tk.bez cievnnej stopky:panva	5t046.k↔	Alogénna transpl.chrupav.-kostn.transpl:tibia prox.
5t043.e↔	Transpl.kost.tkaniva bez cievnnej stopky:krčok steh.k.	5t046.n↔	Alogénna transpl.chrupav.-kostn.transpl:tibia dist.
5t043.f↔	Transpl.kost.tk.bez cievnnej stopky:femur prox.	5t046.p↔	Alogénna transpl.chrupav.-kostn.transpl:fibula prox.
5t043.g↔	Transpl.kost.tk.bez cievnnej stopky:femur diaf.	5t046.r↔	Alogénna transpl.chrupav.-kostn.transpl:fibula dist.
5t043.h↔	Transpl.kost.tk.bez cievnnej stopky:femur dist.	5t046.s↔	Alogénna transpl.chrupav.-kostn.transpl:talus
5t043.j↔	Transpl.kost.tk.bez cievnnej stopky:patela	5t046.t↔	Alogénna transpl.chrupav.-kostn.transpl:kalkaneus
5t043.k↔	Transpl.kost.tk.bez cievnnej stopky:tibia prox.	5t046.u↔	Alogénna transpl.chrupav.-kostn.transpl:tarzálne k.
5t043.m↔	Transpl.kost.tk.bez cievnnej stopky:tibia diaf.	5t046.v↔	Alogénna transpl.chrupav.-kostn.transpl:metatarz.k.
5t043.n↔	Transpl.kost.tk.bez cievnnej stopky:tibia dist.	5t046.w↔	Alog.transpl.chrupav.-kostn.transpl:falangy pr.n.
5t043.p↔	Transpl.kost.tk.bez cievnnej stopky:fibula prox.	5t047.0↔	Alogénna transpl.spongiózne kosti:klavikula
5t043.q↔	Transpl.kost.tk.bez cievnnej stopky:fibula diaf.	5t047.1↔	Alogénna transpl.spongiózne kosti:humerus prox.
5t043.r↔	Transpl.kost.tk.bez cievnnej stopky:fibula dist.	5t047.2↔	Alogénna transpl.spongiózne kosti:humerus diafýza
5t043.s↔	Transpl.kostného tk.bez cievnnej stopky:talus	5t047.3↔	Alogénna transpl.spongiózne kosti:humerus dist.
5t043.t↔	Transpl.kost.tk.bez cievnnej stopky:kalkaneus	5t047.4↔	Alogénna transpl.spongiózne kosti:radius prox.
5t043.u↔	Transpl.kost.tk.bez cievnnej stopky:tarzálne k.	5t047.5↔	Alogénna transpl.spongiózne kosti:radius diaf.
5t043.v↔	Transpl.kost.tk.bez cievnnej stopky:metatarzálne k.	5t047.6↔	Alogénna transpl.spongiózne kosti:radius distál.
5t043.w↔	Transpl.kost.tk.bez cievnnej stopky:falangy prstov n.	5t047.7↔	Alogénna transpl.spongiózne kosti:ulna prox.
5t043.x	Transpl.kost.tk.bez cievnnej stopky:ostatné k.	5t047.8↔	Alogénna transpl.spongiózne kosti:ulna diafýzárna
5t043.z↔	Transpl.kost.tk.bez cievnnej stopky:skapula	5t047.9↔	Alogénna transpl.spongiózne kosti:ulna distálna
5t044.1↔	Transpl.k.tk.s.ciev.stopk.s.mikrovask.anast:humerus prox.	5t047.a↔	Alogénna transpl.spongiózne kosti:karpálne k.
5t044.2↔	Transpl.k.tk.s.ciev.stopk.s.mikrovask.anast:humerus diaf.	5t047.b↔	Alogénna transpl.spongiózne kosti:metakarpálne k.
5t044.3↔	Transpl.k.tk.s.ciev.stopk.s.mikrovask.anast:humerus dist.	5t047.c↔	Alogénna transpl.spongiózne kosti:falangy prstov r.
5t044.4↔	Transpl.k.tk.s.ciev.stopk.s.mikrovask.anast:radius prox.	5t047.d	Alogénna transpl.spongiózne kosti:panva
5t044.5↔	Transpl.k.tk.s.ciev.stopk.s.mikrovask.anast:radius diaf.	5t047.e↔	Alogénna transpl.spongiózne kosti:krčok steh.k.
5t044.6↔	Transpl.k.tk.s.ciev.stopk.s.mikrovask.anast:radius distál.	5t047.f↔	Alogénna transpl.spongiózne kosti:femur prox.
5t044.7↔	Transpl.k.tk.s.ciev.stopk.s.mikrovask.anast:ulna prox.	5t047.g↔	Alogénna transpl.spongiózne kosti:femur diaf.
5t044.8↔	Transpl.k.tk.s.ciev.stopk.s.mikrovask.anast:ulna diaf.	5t047.h↔	Alogénna transpl.spongiózne kosti:femur dist.
5t044.9↔	Transpl.k.tk.s.ciev.stopk.s.mikrovask.anast:ulna dist.	5t047.j↔	Alogénna transpl.spongiózne kosti:patela
5t044.a↔	Transpl.k.tk.s.ciev.stopk.s.mikrovask.anast:karpálne k.	5t047.k↔	Alogénna transpl.spongiózne kosti:tibia prox.
5t044.b↔	Transpl.k.tk.s.ciev.stopk.s.mikrovask.anast:metakarp.k.	5t047.m↔	Alogénna transpl.spongiózne kosti:tibia diaf.
5t044.c↔	Transpl.k.tk.s.ciev.stopk.s.mikrovask.anast:falangy pr.r.	5t047.n↔	Alogénna transpl.spongiózne kosti:tibia dist.
5t044.d	Transpl.kost.tk.s.ciev.stopk.s.mikrovask.anast:panva	5t047.p↔	Alogénna transpl.spongiózne kosti:fibula prox.
5t044.e↔	Transpl.k.tk.s.ciev.stopk.s.mikrovask.anast:krčok steh.k.	5t047.q↔	Alogénna transpl.spongiózne kosti:fibula diaf.
5t044.f↔	Transpl.k.tk.s.ciev.stopk.s.mikrovask.anast:femur prox.	5t047.r↔	Alogénna transpl.spongiózne kosti:fibula dist.
5t044.g↔	Transpl.k.tk.s.ciev.stopk.s.mikrovask.anast:femur diaf.	5t047.s↔	Alogénna transpl.spongiózne kosti:talus
5t044.h↔	Transpl.k.tk.s.ciev.stopk.s.mikrovask.anast:femur dist.	5t047.t↔	Alogénna transpl.spongiózne kosti:kalkaneus
5t044.k↔	Transpl.k.tk.s.ciev.stopk.s.mikrovask.anast:tibia prox.	5t047.u↔	Alogénna transpl.spongiózne kosti:tarzálne k.
5t044.m↔	Transpl.k.tk.s.ciev.stopk.s.mikrovask.anast:tibia diaf.	5t047.v↔	Alogénna transpl.spongiózne kosti:metatarzálne k.
5t044.n↔	Transpl.k.tk.s.ciev.stopk.s.mikrovask.anast:tibia dist.	5t047.w↔	Alogénna transpl.spongiózne kosti:falangy prstov n.
5t044.p↔	Transpl.k.tk.s.ciev.stopk.s.mikrovask.anast:fibula prox.	5t047.x	Alogénna transpl.spongiózne kosti:ostatné k.
5t044.q↔	Transpl.k.tk.s.ciev.stopk.s.mikrovask.anast:fibula diaf.	5t047.z↔	Alogénna transpl.spongiózne kosti:skapula
5t044.r↔	Transpl.k.tk.s.ciev.stopk.s.mikrovask.anast:fibula dist.	5t048.0↔	Alogénna transpl.kortiko-spongióz.št:klavikula
5t044.s↔	Transpl.kost.tk.s.ciev.stopk.s.mikrovask.anast:talus	5t048.1↔	Alogénna transpl.kortiko-spongióz.št:humerus prox.
5t044.t↔	Transpl.k.tk.s.ciev.stopk.s.mikrovask.anast:kalkaneus	5t048.2↔	Alogénna transpl.kortiko-spongióz.št:humerus diaf.
5t044.u↔	Transpl.k.tk.s.ciev.stopk.s.mikrovask.anast:tarzálne k.	5t048.3↔	Alogénna transpl.kortiko-spongióz.št:humerus dist.
5t044.v↔	Transpl.k.tk.s.ciev.stopk.s.mikrovask.anast:metatarz.k.	5t048.4↔	Alogénna transpl.kortiko-spongióz.št:radius prox.
5t044.w↔	Transpl.k.tk.s.ciev.stopk.s.mikrovask.anast:falangy pr.n.	5t048.5↔	Alogénna transpl.kortiko-spongióz.št:radius diaf.
5t044.x↔	Transpl.k.tk.s.ciev.stopk.s.mikrovask.anast:ostatné k.	5t048.6↔	Alogénna transpl.kortiko-spongióz.št:radius distál.
5t045.1↔	Autológna transpl.chrupav.-kostn.transpl:humerus prox.	5t048.7↔	Alogénna transpl.kortiko-spongióz.št:ulna prox.
5t045.3↔	Autológ.transpl.chrupav.-kostn.transpl:humerus dist.	5t048.8↔	Alogénna transpl.kortiko-spongióz.št:ulna diaf.
5t045.4↔	Autológ.transpl.chrupav.-kostn.transpl:radius prox.	5t048.9↔	Alogénna transpl.kortiko-spongióz.št:ulna distálna
5t045.d	Autológna transpl.chrupav.-kostn.transpl:panva	5t048.a↔	Alogénna transpl.kortiko-spongióz.št:karpálne k.
5t045.e↔	Autológ.transpl.chrupav.-kostn.transpl:krčok steh.k.	5t048.b↔	Alogénna transpl.kortiko-spongióz.št:metakarp.k.
5t045.h↔	Autológna transpl.chrupav.-kostn.transpl:femur dist.	5t048.c↔	Alogénna transpl.kortiko-spongióz.št:falangy pr.r.
5t045.j↔	Autológna transpl.chrupav.-kostn.transpl:patela	5t048.d	Alogénna transpl.kortiko-spongióz.št:panva
5t045.k↔	Autológna transpl.chrupav.-kostn.transpl:tibia prox.	5t048.e↔	Alogénna transpl.kortiko-spongióz.št:krčok steh.k.
5t045.n↔	Autológna transpl.chrupav.-kostn.transpl:tibia dist.	5t048.f↔	Alogénna transpl.kortiko-spongióz.št:femur prox.
5t045.p↔	Autológ.transpl.chrupav.-kostn.transpl:fibula prox.	5t048.g↔	Alogénna transpl.kortiko-spongióz.št:femur diaf.
5t045.r↔	Autológ.transpl.chrupav.-kostn.transpl:fibula dist.	5t048.h↔	Alogénna transpl.kortiko-spongióz.št:femur dist.
5t045.s↔	Autológna transpl.chrupav.-kostn.transpl:talus	5t048.j↔	Alogénna transpl.kortiko-spongióz.št:patela
5t045.t↔	Autológna transpl.chrupav.-kostn.transpl:kalkaneus	5t048.k↔	Alogénna transpl.kortiko-spongióz.št:tibia prox.
5t045.u↔	Autológna transpl.chrupav.-kostn.transpl:tarzálne k.	5t048.m↔	Alogénna transpl.kortiko-spongióz.št:tibia diaf.
5t045.v↔	Autológna transpl.chrupav.-kostn.transpl:metatarz.k.	5t048.n↔	Alogénna transpl.kortiko-spongióz.št:tibia dist.
5t045.w↔	Autológ.transpl.chrupav.-kostn.transpl:falangy pr.n.	5t048.p↔	Alogénna transpl.kortiko-spongióz.št:fibula prox.
5t045.x	Autológna transpl.chrupav.-kostn.transpl:ostatné k.	5t048.q↔	Alogénna transpl.kortiko-spongióz.št:fibula diaf.
5t046.1↔	Alog.transpl.chrupav.-kostn.transpl:humerus prox.	5t048.r↔	Alogénna transpl.kortiko-spongióz.št:fibula dist.

5t048.s↔	Alogénna transpl.kortiko-spongióz.št.talus	5t04b.r↔	Transpl.humán.demineraliz.kost.matrix:fibula dist.
5t048.t↔	Alogénna transpl.kortiko-spongióz.št.kalkaneus	5t04b.s↔	Transpl.humán.demineraliz.kostnej matrix:talus
5t048.u↔	Alogénna transpl.kortiko-spongióz.št.tarzálne k.	5t04b.t↔	Transpl.humán.demineraliz.kost.matrix:kalkaneus
5t048.v↔	Alogénna transpl.kortiko-spongióz.št.metatarz.k.	5t04b.u↔	Transpl.humán.demineraliz.kost.matrix:tarzálne k.
5t048.w↔	Alogénna transpl.kortiko-spongióz.št.falangy pr.n.	5t04b.v↔	Transpl.humán.demineraliz.kost.matrix:metatarz.k.
5t048.x	Alogénna transpl.kortiko-spongióz.štep:ostatné k.	5t04b.w↔	Transpl.humán.demineraliz.kost.matrix:falangy pr.n.
5t048.z↔	Alogénna transpl.kortiko-spongióz.št.skapula	5t04b.x	Transpl.humán.demineraliz.kost.matrix:ostatné k.
5t049.2↔	Alogénna transpl.rúrovitej kosti:humerus diafýza	5t04b.z↔	Transpl.humán.demineraliz.kost.matrix:skapula
5t049.5↔	Alogénna transpl.rúrovitej kosti:radius diaf.	5t04x.0↔	Iné transplantácie/transpozície kost.tk:klavikula
5t049.8↔	Alogénna transpl.rúrovitej kosti:ulna diafyzárna	5t04x.1↔	Iné transplantácie/transpozície kost.tk:humerus prox.
5t049.d	Alogén.transplantácia rúrovitej kosti:panva	5t04x.2↔	Iné transplantácie/transpozície kost.tk:humerus diafýza
5t049.g↔	Alogénna transpl.rúrovitej kosti:femur diaf.	5t04x.3↔	Iné transplantácie/transpozície kost.tk:humerus dist.
5t049.m↔	Alogénna transpl.rúrovitej kosti:tibia diaf.	5t04x.4↔	Iné transplantácie/transpozície kost.tk:radius prox.
5t049.q↔	Alogénna transpl.rúrovitej kosti:fibula diaf.	5t04x.5↔	Iné transplantácie/transpozície kost.tk:radius diaf.
5t049.s↔	Alogénna transplantácia rúrovitej kosti:talus	5t04x.6↔	Iné transplantácie/transpozície kost.tk:radius distál.
5t049.t↔	Alogénna transpl.rúrovitej kosti:kalkaneus	5t04x.7↔	Iné transplantácie/transpozície kost.tk:ulna prox.
5t049.u↔	Alogénna transpl.rúrovitej kosti:tarzálne k.	5t04x.8↔	Iné transplantácie/transpozície kost.tk:ulna diafyzárna
5t049.v↔	Alogénna transpl.rúrovitej kosti:metatarzálne k.	5t04x.9↔	Iné transplantácie/transpozície kost.tk:ulna distálna
5t049.w↔	Alogénna transpl.rúrovitej kosti:falangy prstov n.	5t04x.a↔	Iné transplantácie/transpozície kost.tk:karpálne k.
5t04a.1↔	Transpozícia kost.tk.s cievnou stopkou:humerus prox.	5t04x.b↔	Iné transplantácie/transpozície kost.tk:metakarpálne k.
5t04a.2↔	Transpozícia kost.tk.s cievnou stopkou:humerus diafýza	5t04x.c↔	Iné transplantácie/transpozície kost.tk:falangy pr.r.
5t04a.3↔	Transpozícia kost.tk.s cievnou stopkou:humerus dist.	5t04x.d	Iné transplantácie/transpozície kostného tk:panva
5t04a.4↔	Transpozícia kost.tk.s cievnou stopkou:radius prox.	5t04x.e↔	Iné transplantácie/transpozície kost.tk:krčok steh.k.
5t04a.5↔	Transpozícia kost.tk.s cievnou stopkou:radius diaf.	5t04x.f↔	Iné transplantácie/transpozície kost.tk:femur prox.
5t04a.6↔	Transpozícia kost.tk.s cievnou stopkou:radius distál.	5t04x.g↔	Iné transplantácie/transpozície kost.tk:femur diaf.
5t04a.7↔	Transpozícia kost.tk.s cievnou stopkou:ulna prox.	5t04x.h↔	Iné transplantácie/transpozície kost.tk:femur dist.
5t04a.8↔	Transpozícia kost.tk.s cievnou stopkou:ulna diafyzárna	5t04x.j↔	Iné transplantácie/transpozície kostného tk:patela
5t04a.9↔	Transpozícia kost.tk.s cievnou stopkou:ulna distálna	5t04x.k↔	Iné transplantácie/transpozície kost.tk:tibia prox.
5t04a.a↔	Transpozícia kost.tk.s cievnou stopkou:karpálne k.	5t04x.m↔	Iné transplantácie/transpozície kost.tk:tibia dist.
5t04a.d	Transpozícia kost.tk.s cievnou stopkou:panva	5t04x.n↔	Iné transplantácie/transpozície kost.tk:fibula prox.
5t04a.e↔	Transpozícia kost.tk.s cievnou stopkou:krčok steh.k.	5t04x.p↔	Iné transplantácie/transpozície kost.tk:fibula diaf.
5t04a.f↔	Transpozícia kost.tk.s cievnou stopkou:femur prox.	5t04x.q↔	Iné transplantácie/transpozície kost.tk:fibula dist.
5t04a.g↔	Transpozícia kost.tk.s cievnou stopkou:femur diaf.	5t04x.r↔	Iné transplantácie/transpozície kostného tk:talus
5t04a.h↔	Transpozícia kost.tk.s cievnou stopkou:femur dist.	5t04x.s↔	Iné transplantácie/transpozície kostného tk:kalkaneus
5t04a.k↔	Transpozícia kost.tk.s cievnou stopkou:tibia prox.	5t04x.t↔	Iné transplantácie/transpozície kost.tk:tarzálne k.
5t04a.m↔	Transpozícia kost.tk.s cievnou stopkou:tibia diaf.	5t04x.u↔	Iné transplantácie/transpozície kost.tk:metatarzálne k.
5t04a.n↔	Transpozícia kost.tk.s cievnou stopkou:tibia dist.	5t04x.v↔	Iné transplantácie/transpozície kost.tk:falangy pr.n.
5t04a.p↔	Transpozícia kost.tk.s cievnou stopkou:fibula prox.	5t04x.w↔	Iné transplantácie/transpozície kost.tk:ostatné k.
5t04a.q↔	Transpozícia kost.tk.s cievnou stopkou:fibula diaf.	5t04x.x	Iné transplantácie/transpozície kostného tk:skapula
5t04a.r↔	Transpozícia kost.tk.s cievnou stopkou:fibula dist.	5t050.0↔	Impl.kost.cementu bez prísady ATB:klavikula
5t04a.s↔	Transpozícia kost.tk.s cievnou stopkou:talus	5t050.1↔	Impl.kost.cementu bez prísady ATB:humerus prox.
5t04a.t↔	Transpozícia kost.tk.s cievnou stopkou:kalkaneus	5t050.2↔	Impl.kost.cementu bez prísady ATB:humerus diaf.
5t04a.u↔	Transpozícia kost.tk.s cievnou stopkou:tarzálne k.	5t050.3↔	Impl.kost.cementu bez prísady ATB:humerus dist.
5t04a.v↔	Transpozícia kost.tk.s cievnou stopkou:metatarzálne k.	5t050.4↔	Impl.kost.cementu bez prísady ATB:radius prox.
5t04a.w↔	Transpozícia kost.tk.s cievnou stopkou:falangy prstov n.	5t050.5↔	Impl.kost.cementu bez prísady ATB:radius diaf.
5t04a.x	Transpozícia kost.tk.s cievnou stopkou:ostatné k.	5t050.6↔	Impl.kost.cementu bez prísady ATB:radius dist.
5t04b.0↔	Transpl.humán.demineralizovanej kost.matrix:klavikula	5t050.7↔	Impl.kost.cementu bez prísady ATB:ulna prox.
5t04b.1↔	Transpl.humán.demineraliz.kost.matrix:humerus prox.	5t050.8↔	Impl.kost.cementu bez prísady ATB:ulna diaf.
5t04b.2↔	Transpl.humán.demineraliz.kost.matrix:humerus diaf.	5t050.9↔	Impl.kost.cementu bez prísady ATB:ulna dist.
5t04b.3↔	Transpl.humán.demineraliz.kost.matrix:humerus dist.	5t050.a↔	Impl.kost.cementu bez prísady ATB:karpálne k.
5t04b.4↔	Transpl.humán.demineraliz.kost.matrix:radius prox.	5t050.d	Implant.kost.cementu bez prísady ATB:panva
5t04b.5↔	Transpl.humán.demineraliz.kost.matrix:radius diaf.	5t050.e↔	Impl.kost.cementu bez prísady ATB:krčok steh.k.
5t04b.6↔	Transpl.humán.demineraliz.kost.matrix:radius distál.	5t050.f↔	Impl.kost.cementu bez prísady ATB:femur prox.
5t04b.7↔	Transpl.humán.demineraliz.kost.matrix:ulna prox.	5t050.g↔	Impl.kost.cementu bez prísady ATB:femur diaf.
5t04b.8↔	Transpl.humán.demineraliz.kost.matrix:ulna diaf.	5t050.h↔	Impl.kost.cementu bez prísady ATB:femur dist.
5t04b.9↔	Transpl.humán.demineraliz.kost.matrix:ulna dist.	5t050.j↔	Impl.kost.cementu bez prísady ATB:patela
5t04b.a↔	Transpl.humán.demineraliz.kost.matrix:karpálne k.	5t050.k↔	Impl.kost.cementu bez prísady ATB:tibia prox.
5t04b.b↔	Transpl.humán.demineraliz.kost.matrix:metakarp.k.	5t050.m↔	Impl.kost.cementu bez prísady ATB:tibia diaf.
5t04b.c↔	Transpl.humán.demineraliz.kost.matrix:falangy pr.r.	5t050.n↔	Impl.kost.cementu bez prísady ATB:tibia dist.
5t04b.d	Transplantácia humán.demineraliz.kost.matrix:panva	5t050.p↔	Impl.kost.cementu bez prísady ATB:fibula prox.
5t04b.e↔	Transpl.humán.demineraliz.kost.matrix:krčok steh.k.	5t050.q↔	Impl.kost.cementu bez prísady ATB:fibula diaf.
5t04b.f↔	Transpl.humán.demineraliz.kost.matrix:femur prox.	5t050.r↔	Impl.kost.cementu bez prísady ATB:fibula dist.
5t04b.g↔	Transpl.humán.demineraliz.kost.matrix:femur diaf.	5t050.s↔	Impl.kost.cementu bez prísady ATB:talus
5t04b.h↔	Transpl.humán.demineraliz.kost.matrix:femur dist.	5t050.t↔	Impl.kost.cementu bez prísady ATB:kalkaneus
5t04b.j↔	Transpl.humán.demineralizovanej kost.matrix:patela	5t050.u↔	Impl.kost.cementu bez prísady ATB:tarzálne k.
5t04b.k↔	Transpl.humán.demineraliz.kost.matrix:tibia prox.	5t050.v↔	Impl.kost.cementu bez prísady ATB:metatarz.k.
5t04b.m↔	Transpl.humán.demineraliz.kost.matrix:tibia diaf.	5t050.w↔	Impl.kost.cementu bez prísady ATB:falangy pr.n.
5t04b.n↔	Transpl.humán.demineraliz.kost.matrix:tibia dist.	5t050.x	Impl.kost.cementu bez prísady ATB:ostatné k.
5t04b.p↔	Transpl.humán.demineraliz.kost.matrix:fibula prox.	5t050.z↔	Impl.kost.cementu bez prísady ATB:skapula
5t04b.q↔	Transpl.humán.demineraliz.kost.matrix:fibula diaf.		

5t051.0↔	Impl.kost.cementu s prísadou ATB:klavikula	5t053.6↔	Impl.resorb.keramic.kost.náhrady:radius distál.
5t051.1↔	Impl.kost.cementu s prísadou ATB:humerus pr.	5t053.7↔	Impl.resorb.keramic.kost.náhrady:ulna prox.
5t051.2↔	Impl.kost.cementu s prísadou ATB:humerus diaf.	5t053.8↔	Impl.resorb.keramic.kost.náhrady:ulna diaf.
5t051.3↔	Impl.kost.cementu s prísadou ATB:humerus dist.	5t053.9↔	Impl.resorb.keramic.kost.náhrady:ulna dist.
5t051.4↔	Impl.kost.cementu s prísadou ATB:radius prox.	5t053.a↔	Impl.resorb.keramic.kost.náhrady:karpálne k.
5t051.5↔	Impl.kost.cementu s prísadou ATB:radius diaf.	5t053.b↔	Impl.resorb.keramic.kost.náhrady:metakarp.k.
5t051.6↔	Impl.kost.cementu s prísadou ATB:radius dist.	5t053.c↔	Impl.resorb.keramic.kost.náhrady:falangy pr.r.
5t051.7↔	Impl.kost.cementu s prísadou ATB:ulna prox.	5t053.d	Impl.resorb.keramic.kost.náhrady:panva
5t051.8↔	Impl.kost.cementu s prísadou ATB:ulna diaf.	5t053.e↔	Impl.resorb.keramic.kost.náhrady:krčok steh.k.
5t051.9↔	Impl.kost.cementu s prísadou ATB:ulna dist.	5t053.f↔	Impl.resorb.keramic.kost.náhrady:femur prox.
5t051.a↔	Impl.kost.cementu s prísadou ATB:karpálne k.	5t053.g↔	Impl.resorb.keramic.kost.náhrady:femur diaf.
5t051.b↔	Impl.kost.cementu s prísadou ATB:metakarp.k.	5t053.h↔	Impl.resorb.keramic.kost.náhrady:femur dist.
5t051.c↔	Impl.kost.cementu s prísadou ATB:falangy pr.r.	5t053.j↔	Impl.resorb.keramic.kost.náhrady:patela
5t051.d	Implant.kost.cementu s prísadou ATB:panva	5t053.k↔	Impl.resorb.keramic.kost.náhrady:tibia prox.
5t051.e↔	Impl.kost.cementu s prísadou ATB:krčok steh.k.	5t053.m↔	Impl.resorb.keramic.kost.náhrady:tibia diaf.
5t051.f↔	Impl.kost.cementu s prísadou ATB:femur prox.	5t053.n↔	Impl.resorb.keramic.kost.náhrady:tibia dist.
5t051.g↔	Impl.kost.cementu s prísadou ATB:femur diaf.	5t053.p↔	Impl.resorb.keramic.kost.náhrady:fibula prox.
5t051.h↔	Impl.kost.cementu s prísadou ATB:femur dist.	5t053.q↔	Impl.resorb.keramic.kost.náhrady:fibula diaf.
5t051.j↔	Impl.kost.cementu s prísadou ATB:patela	5t053.r↔	Impl.resorb.keramic.kost.náhrady:fibula dist.
5t051.k↔	Impl.kost.cementu s prísadou ATB:tibia prox.	5t053.s↔	Impl.resorb.keramic.kost.náhrady:talus
5t051.m↔	Impl.kost.cementu s prísadou ATB:tibia diaf.	5t053.t↔	Impl.resorb.keramic.kost.náhrady:kalkaneus
5t051.n↔	Impl.kost.cementu s prísadou ATB:tibia dist.	5t053.u↔	Impl.resorb.keramic.kost.náhrady:tarzálné k.
5t051.p↔	Impl.kost.cementu s prísadou ATB:fibula prox.	5t053.v↔	Impl.resorb.keramic.kost.náhrady:metatarz.k.
5t051.q↔	Impl.kost.cementu s prísadou ATB:fibula diaf.	5t053.w↔	Impl.resorb.keramic.kost.náhrady:falangy pr.n.
5t051.r↔	Impl.kost.cementu s prísadou ATB:fibula dist.	5t053.x	Impl.resorb.keramic.kost.náhrady:ostatné k.
5t051.s↔	Impl.kost.cementu s prísadou ATB:talus	5t053.z↔	Impl.resorb.keramic.kost.náhrady:skapula
5t051.t↔	Impl.kost.cementu s prísadou ATB:kalkaneus	5t054.0↔	Impl.kovovej kost.náhrady:klavikula
5t051.u↔	Impl.kost.cementu s prísadou ATB:tarzálné k.	5t054.1↔	Impl.kovovej kost.náhrady:humerus prox.
5t051.v↔	Impl.kost.cementu s prísadou ATB:metatarz.k.	5t054.2↔	Impl.kovovej kost.náhrady:humerus diaf.
5t051.w↔	Impl.kost.cementu s prísadou ATB:falangy pr.n.	5t054.3↔	Impl.kovovej kost.náhrady:humerus dist.
5t051.x	Impl.kost.cementu s prísadou ATB:ostatné k.	5t054.4↔	Impl.kovovej kost.náhrady:radius prox.
5t051.z↔	Impl.kost.cementu s prísadou ATB:skapula	5t054.5↔	Impl.kovovej kost.náhrady:radius diaf.
5t052.0↔	Impl.keram.kost.náhrady:klavikula	5t054.6↔	Impl.kovovej kost.náhrady:radius distál.
5t052.1↔	Impl.keram.kost.náhrady:humerus prox.	5t054.7↔	Impl.kovovej kost.náhrady:ulna prox.
5t052.2↔	Impl.keram.kost.náhrady:humerus diaf.	5t054.8↔	Impl.kovovej kost.náhrady:ulna diaf.
5t052.3↔	Impl.keram.kost.náhrady:humerus dist.	5t054.9↔	Impl.kovovej kost.náhrady:ulna dist.
5t052.4↔	Impl.keram.kost.náhrady:radius prox.	5t054.a↔	Impl.kovovej kost.náhrady:karpálne k.
5t052.5↔	Impl.keram.kost.náhrady:radius diaf.	5t054.b↔	Impl.kovovej kost.náhrady:metakarp.k.
5t052.6↔	Impl.keram.kost.náhrady:radius distál.	5t054.c↔	Impl.kovovej kost.náhrady:falangy pr.r.
5t052.7↔	Impl.keram.kost.náhrady:ulna prox.	5t054.d	Impl.kovovej kost.náhrady:panva
5t052.8↔	Impl.keram.kost.náhrady:ulna diaf.	5t054.e↔	Impl.kovovej kost.náhrady:krčok steh.k.
5t052.9↔	Implant.keram.kost.náhrady:ulna dist.	5t054.f↔	Impl.kovovej kost.náhrady:femur prox.
5t052.a↔	Impl.keram.kost.náhrady:karpálne k.	5t054.g↔	Impl.kovovej kost.náhrady:femur diaf.
5t052.b↔	Impl.keram.kost.náhrady:metakarpálne k.	5t054.h↔	Impl.kovovej kost.náhrady:femur dist.
5t052.c↔	Impl.keram.kost.náhrady:falangy pr.r.	5t054.j↔	Impl.kovovej kost.náhrady:patela
5t052.d	Impl.keramickej kostnej náhrady:panva	5t054.k↔	Impl.kovovej kost.náhrady:tibia prox.
5t052.e↔	Impl.keram.kost.náhrady:krčok steh.k.	5t054.m↔	Impl.kovovej kost.náhrady:tibia diaf.
5t052.f↔	Impl.keram.kost.náhrady:femur prox.	5t054.n↔	Impl.kovovej kost.náhrady:tibia dist.
5t052.g↔	Impl.keram.kost.náhrady:femur diaf.	5t054.p↔	Impl.kovovej kost.náhrady:fibula prox.
5t052.h↔	Impl.keram.kost.náhrady:femur dist.	5t054.q↔	Impl.kovovej kost.náhrady:fibula diaf.
5t052.j↔	Impl.keramickej kostnej náhrady:patela	5t054.r↔	Impl.kovovej kost.náhrady:fibula dist.
5t052.k↔	Impl.keram.kost.náhrady:tibia prox.	5t054.s↔	Impl.kovovej kost.náhrady:talus
5t052.m↔	Impl.keram.kost.náhrady:tibia diaf.	5t054.t↔	Impl.kovovej kost.náhrady:kalkaneus
5t052.n↔	Impl.keram.kost.náhrady:tibia dist.č.	5t054.u↔	Impl.kovovej kost.náhrady:tarzálné k.
5t052.p↔	Impl.keram.kost.náhrady:fibula prox.	5t054.v↔	Impl.kovovej kost.náhrady:metatarz.k.
5t052.q↔	Impl.keram.kost.náhrady:fibula diaf.	5t054.w↔	Impl.kovovej kost.náhrady:falangy pr.n.
5t052.r↔	Impl.keram.kost.náhrady:fibula dist.	5t054.x	Impl.kovovej kost.náhrady:ostatné k.
5t052.s↔	Impl.keramickej kostnej náhrady:talus	5t054.z↔	Impl.kovovej kost.náhrady:skapula
5t052.t↔	Impl.keram.kost.náhrady:kalkaneus	5t05x.0↔	Implantácia inej aloplast.kostnej náhrady:klavikula
5t052.u↔	Impl.keram.kost.náhrady:tarzálné k.	5t05x.1↔	Impl.inej alopl.kost.náhr.:humerus prox.
5t052.v↔	Impl.keram.kost.náhrady:metatarzálné k.	5t05x.2↔	Impl.inej alopl.kost.náhr.:humerus diaf.
5t052.w↔	Impl.keram.kost.náhrady:falangy pr.n.	5t05x.3↔	Impl.inej alopl.kost.náhr.:humerus dist.
5t052.x	Impl.keram.kost.náhrady:ostatné k.	5t05x.4↔	Impl.inej alopl.kost.náhr.:radius prox.
5t052.z↔	Impl.keramickej kostnej náhrady:skapula	5t05x.5↔	Impl.inej alopl.kost.náhr.:radius diaf.
5t053.0↔	Impl.resorb.keramic.kost.náhrady:klavikula	5t05x.6↔	Impl.inej alopl.kost.náhr.:radius distál.
5t053.1↔	Impl.resorb.keramic.kost.náhrady:humerus pr.	5t05x.7↔	Impl.inej alopl.kost.náhr.:ulna prox.
5t053.2↔	Impl.resorb.keramic.kost.náhrady:humerus diaf.	5t05x.8↔	Implantácia inej aloplast.kostnej náhrady:ulna diaf.
5t053.3↔	Impl.resorb.keramic.kost.náhrady:humerus dist.	5t05x.9↔	Implantácia inej aloplast.kostnej náhrady:ulna dist.
5t053.4↔	Impl.resorb.keramic.kost.náhrady:radius pr.	5t05x.a↔	Impl.inej alopl.kost.náhr.:karpálne k.
5t053.5↔	Impl.resorb.keramic.kost.náhrady:radius diaf.	5t05x.b↔	Impl.inej alopl.kost.náhr.:metakarpálne k.

5t05x.c↔	Impl.inej alopl.kost.náhr: falangy prstov r.	5t071.1↔	Odstr.skrutky, príp.revizia: humerus prox.
5t05x.d	Implantácia inej aloplast.kostnej náhrady: panva	5t071.2↔	Odstr.skrutky, príp.revizia: humerus diaf.
5t05x.e↔	Impl.inej alopl.kost.náhr: krčok steh.k.	5t071.3↔	Odstr.skrutky, príp.revizia: humerus dist.
5t05x.f↔	Impl.inej alopl.kost.náhr: femur prox.	5t071.4↔	Odstr.skrutky, príp.revizia: radius prox.
5t05x.g↔	Impl.inej alopl.kost.náhr: femur diaf.	5t071.5↔	Odstr.skrutky, príp.revizia: radius diaf.
5t05x.h↔	Impl.inej alopl.kost.náhr: femur dist.	5t071.6↔	Odstr.skrutky, príp.revizia: radius distál.
5t05x.j↔	Implantácia inej aloplast.kost.náhrady: patela	5t071.7↔	Odstr.skrutky, príp.revizia: ulna prox.
5t05x.k↔	Impl.inej alopl.kost.náhr: tibia prox.	5t071.8↔	Odstr.skrutky, príp.revizia: ulna diaf.
5t05x.m↔	Impl.inej alopl.kost.náhr: tibia diaf.	5t071.9↔	Odstr.skrutky, príp.revizia: ulna distálna
5t05x.n↔	Impl.inej alopl.kost.náhr: tibia dist.č.	5t071.a↔	Odstr.skrutky, príp.revizia: karpálne k.
5t05x.p↔	Impl.inej alopl.kost.náhr: fibula prox.	5t071.b↔	Odstr.skrutky, príp.revizia: metakarp.k.
5t05x.q↔	Impl.inej alopl.kost.náhr: fibula diaf.	5t071.c↔	Odstr.skrutky, príp.revizia: falangy pr.r.
5t05x.r↔	Impl.inej alopl.kost.náhr: fibula dist.č.	5t071.d	Odstr.skrutky, príp.revizia: panva
5t05x.s↔	Implantácia inej aloplast.kostnej náhrady: talus	5t071.e↔	Odstr.skrutky, príp.revizia: krčok steh.k.
5t05x.t↔	Implantácia inej aloplast.kostnej náhrady: kalkaneus	5t071.f↔	Odstr.skrutky, príp.revizia: femur prox.
5t05x.u↔	Impl.inej alopl.kost.náhr: tarzálne k.	5t071.g↔	Odstr.skrutky, príp.revizia: femur diaf.
5t05x.v↔	Impl.inej alopl.kost.náhr: metatarzálne k.	5t071.h↔	Odstr.skrutky, príp.revizia: femur dist.
5t05x.w↔	Impl.inej alopl.kost.náhr: falangy pr.n.	5t071.j↔	Odstr.skrutky, príp.revizia: patela
5t05x.x	Implantácia inej aloplast.kostnej náhrady: ostatné k.	5t071.k↔	Odstr.skrutky, príp.revizia: tibia prox.
5t05x.z↔	Implantácia inej aloplast.kostnej náhrady: skapula	5t071.m↔	Odstr.skrutky, príp.revizia: tibia diaf.
5t061	Osteosyntéza skrutkou	5t071.n↔	Odstr.skrutky, príp.revizia: tibia dist.
5t063	Osteosyntéza dlahou	5t071.p↔	Odstr.skrutky, príp.revizia: fibula prox.
5t064	Osteosyntéza drôtom alebo ťahovou serklážou	5t071.q↔	Odstr.skrutky, príp.revizia: fibula diaf.
5t065	Osteosyntéza dynamickou kompresnou skrutkou	5t071.r↔	Odstr.skrutky, príp.revizia: fibula dist.
5t066	Osteosyntéza vnútrodreňovým klincom	5t071.s↔	Odstr.skrutky, príp.revizia: talus
5t067	Osteosyntéza zaisteným vnútrodreňovým klincom	5t071.t↔	Odstr.skrutky, príp.revizia: kalkaneus
5t068	Osteosyntéza vnútrodreň.kl.zaisteným na kĺbovú komp.	5t071.u↔	Odstr.skrutky, príp.revizia: tarzálne k.
5t069	Osteosyntéza transfixačným klincom	5t071.v↔	Odstr.skrutky, príp.revizia: metatarz.k.
5t06a	Osteosyntéza intramedulárnym drôtom	5t071.w↔	Odstr.skrutky, príp.revizia: falangy pr.n.
5t06b	Osteosyntéza uhlovostabilnou dlahou	5t071.x	Odstr.skrutky, príp.revizia: ostatné k.
5t06c	Osteosyntéza uhlovou/kondylárnou dlahou	5t071.z↔	Odstr.skrutky, príp.revizia: skapula
5t06d	Osteosyntéza skobou	5t072.0↔	Odstr.drôtu, príp.revizia: klavikula
5t06f.0	Osteosyntéza vnútor.predlž./posuv.syst.nemotorizovaná	5t072.1↔	Odstr.drôtu, príp.revizia: humerus prox.
5t06f.1	Osteosyntéza vnút.predlž./posuv.syst.motorizovaná	5t072.2↔	Odstr.drôtu, príp.revizia: humerus diafýza
5t06v	Osteosyntéza kruhovým fixátorom	5t072.3↔	Odstr.drôtu, príp.revizia: humerus dist.
5t06x	Osteosyntéza, iná	5t072.4↔	Odstr.drôtu, príp.revizia: radius prox.
5t06z	Osteosyntéza rezorbovateľným materiálom	5t072.5↔	Odstr.drôtu, príp.revizia: radius diaf.
5t070.0↔	Revizia osteos.m.bez jeho výmeny: klavikula	5t072.6↔	Odstr.drôtu, príp.revizia: radius distál.
5t070.1↔	Revizia osteos.m.bez jeho výmeny: humerus prox.	5t072.7↔	Odstr.drôtu, príp.revizia: ulna prox.
5t070.2↔	Revizia osteos.m.bez jeho výmeny: humerus diaf.	5t072.8↔	Odstr.drôtu, príp.revizia: ulna diafýzárna
5t070.3↔	Revizia osteos.m.bez jeho výmeny: humerus dist.	5t072.9↔	Odstr.drôtu, príp.revizia: ulna distálna
5t070.4↔	Revizia osteos.m.bez jeho výmeny: radius prox.	5t072.a↔	Odstr.drôtu, príp.revizia: karpálne k.
5t070.5↔	Revizia osteos.m.bez jeho výmeny: radius diaf.	5t072.b↔	Odstr.drôtu, príp.revizia: metakarpálne k.
5t070.6↔	Revizia osteos.m.bez jeho výmeny: radius distál.	5t072.c↔	Odstr.drôtu, príp.revizia: falangy pr.r.
5t070.7↔	Revizia osteos.m.bez jeho výmeny: ulna prox.	5t072.d	Odstr.drôtu, príp.revizia: panva
5t070.8↔	Revizia osteos.m.bez jeho výmeny: ulna diaf.	5t072.e↔	Odstr.drôtu, príp.revizia: krčok steh.k.
5t070.9↔	Revizia osteos.m.bez jeho výmeny: ulna dist.	5t072.f↔	Odstr.drôtu, príp.revizia: femur prox.
5t070.a↔	Revizia osteos.m.bez jeho výmeny: karpálne k.	5t072.g↔	Odstr.drôtu, príp.revizia: femur diaf.
5t070.b↔	Revizia osteos.m.bez jeho výmeny: metakarp.k.	5t072.h↔	Odstr.drôtu, príp.revizia: femur dist.
5t070.c↔	Revizia osteos.m.bez jeho výmeny: falangy pr.r.	5t072.j↔	Odstr.drôtu, príp.revizia: patela
5t070.d	Revizia osteosyntet.materiálu bez jeho výmeny: panva	5t072.k↔	Odstr.drôtu, príp.revizia: tibia prox.
5t070.e↔	Revizia osteos.m.bez jeho výmeny: krčok steh.k.	5t072.m↔	Odstr.drôtu, príp.revizia: tibia diaf.
5t070.f↔	Revizia osteos.m.bez jeho výmeny: femur prox.	5t072.n↔	Odstr.drôtu, príp.revizia: tibia dist.
5t070.g↔	Revizia osteos.m.bez jeho výmeny: femur diaf.	5t072.p↔	Odstr.drôtu, príp.revizia: fibula prox.
5t070.h↔	Revizia osteos.m.bez jeho výmeny: femur dist.	5t072.q↔	Odstr.drôtu, príp.revizia: fibula diaf.
5t070.j↔	Revizia osteos.m.bez jeho výmeny: patela	5t072.r↔	Odstr.drôtu, príp.revizia: fibula dist.
5t070.k↔	Revizia osteos.m.bez jeho výmeny: tibia prox.	5t072.s↔	Odstr.drôtu, príp.revizia: talus
5t070.m↔	Revizia osteos.m.bez jeho výmeny: tibia diaf.	5t072.t↔	Odstr.drôtu, príp.revizia: kalkaneus
5t070.n↔	Revizia osteos.m.bez jeho výmeny: tibia dist.	5t072.u↔	Odstr.drôtu, príp.revizia: tarzálne k.
5t070.p↔	Revizia osteos.m.bez jeho výmeny: fibula prox.	5t072.v↔	Odstr.drôtu, príp.revizia: metatarzálne k.
5t070.q↔	Revizia osteos.m.bez jeho výmeny: fibula diaf.	5t072.w↔	Odstr.drôtu, príp.revizia: falangy pr.n.
5t070.r↔	Revizia osteos.m.bez jeho výmeny: fibula dist.	5t072.x	Odstr.drôtu, príp.revizia: ostatné k.
5t070.s↔	Revizia osteosyntetického materiálu bez jeho výmeny: talus	5t072.z↔	Odstr.drôtu, príp.revizia: skapula
5t070.t↔	Revizia osteos.m.bez jeho výmeny: kalkaneus	5t073.0↔	Odstr.dlahy, príp.revizia: klavikula
5t070.u↔	Revizia osteos.m.bez jeho výmeny: tarzálne k.	5t073.1↔	Odstr.dlahy, príp.revizia: humerus prox.
5t070.v↔	Revizia osteos.m.bez jeho výmeny: metatarz.k.	5t073.2↔	Odstr.dlahy, príp.revizia: humerus diafýza
5t070.w↔	Revizia osteos.m.bez jeho výmeny: falangy pr.n.	5t073.3↔	Odstr.dlahy, príp.revizia: humerus dist.
5t070.x	Revizia osteos.m.bez jeho výmeny: ostatné k.	5t073.4↔	Odstr.dlahy, príp.revizia: radius prox.
5t070.z↔	Revizia osteos.m.bez jeho výmeny: skapula	5t073.5↔	Odstr.dlahy, príp.revizia: radius diaf.
5t071.0↔	Odstr.skrutky, príp.revizia: klavikula	5t073.6↔	Odstr.dlahy, príp.revizia: radius distál.

5t073.7↔	Odstr.dlahy, príp.revizia:ulna prox.	5t075.t↔	Odstr.dynam.kompresiv.skrutky, príp.revizia:kalkaneus
5t073.8↔	Odstr.dlahy, príp.revizia:ulna diafyzárna	5t075.u↔	Odstr.dynam.kompresiv.skrutky, príp.revizia:tarzálné k.
5t073.9↔	Odstr.dlahy, príp.revizia:ulna distálna	5t075.v↔	Odstr.dynam.kompresiv.skrutky, príp.revizia:metatarz. k.
5t073.a↔	Odstr.dlahy, príp.revizia:karpálne k.	5t075.w↔	Ods.dyn.kompresiv.skrutky, príp.revizia:falangy pr.n.
5t073.b↔	Odstr.dlahy, príp.revizia:metakarpálne k.	5t075.x	Odstr.dynam.kompresiv.skrutky, príp.revizia:ostatné k.
5t073.c↔	Odstr.dlahy, príp.revizia:falangy pr.r.	5t076.1↔	Odstr.vnútrodreň.kl.bez zaist, príp.rev: humerus prox.
5t073.d	Odstr.dlahy, príp.revizia:panva	5t076.2↔	Odstr.vnútrodreň.kl.bez zaist, príp.rev: humerus diaf.
5t073.e↔	Odstr.dlahy, príp.revizia:krčok steh.k.	5t076.3↔	Odstr.vnútrodreň.kl.bez zaist, príp.rev: humerus dist.
5t073.f↔	Odstr.dlahy, príp.revizia:femur prox.	5t076.4↔	Odstr.vnútrodreň.kl.bez zaist, príp.rev: radius prox.
5t073.g↔	Odstr.dlahy, príp.revizia:femur diaf.	5t076.5↔	Odstr.vnútrodreň.kl.bez zaist, príp.rev: radius diaf.
5t073.h↔	Odstr.dlahy, príp.revizia:femur dist.	5t076.6↔	Odstr.vnútrodreň.kl.bez zaist, príp.rev: radius distál.
5t073.k↔	Odstr.dlahy, príp.revizia:tibia prox.	5t076.7↔	Odstr.vnútrodreň.kl.bez zaist, príp.rev: ulna prox.
5t073.m↔	Odstr.dlahy, príp.revizia:tibia diaf.	5t076.8↔	Odstr.vnútrodreň.kl.bez zaistenia, príp.rev: ulna diaf.
5t073.n↔	Odstr.dlahy, príp.revizia:tibia dist.	5t076.9↔	Odstr.vnútrodreň.kl.bez zaistenia, príp.rev: ulna dist.
5t073.p↔	Odstr.dlahy, príp.revizia:fibula prox.	5t076.e↔	Odstr.vnútrodreň.kl.bez zaist, príp.rev: krčok steh.k.
5t073.q↔	Odstr.dlahy, príp.revizia:fibula diaf.	5t076.f↔	Odstr.vnútrodreň.klinca bez zaist, príp.rev: femur prox.
5t073.r↔	Odstr.dlahy, príp.revizia:fibula dist.	5t076.g↔	Odstr.vnútrodreň.kl.bez zaist, príp.rev: femur diaf.
5t073.s↔	Odstr.dlahy, príp.revizia:talus	5t076.h↔	Odstr.vnútrodreň.kl.bez zaist, príp.rev: femur dist.
5t073.t↔	Odstr.dlahy, príp.revizia:kalkaneus	5t076.k↔	Odstr.vnútrodreň.kl.bez zaist, príp.rev: tibia prox.
5t073.u↔	Odstr.dlahy, príp.revizia:tarzálné k.	5t076.m↔	Odstr.vnútrodreň.kl.bez zaist, príp.rev: tibia diaf.
5t073.v↔	Odstr.dlahy, príp.revizia:metatarzálné k.	5t076.n↔	Odstr.vnútrodreň.kl.bez zaist, príp.rev: tibia dist.
5t073.w↔	Odstr.dlahy, príp.revizia:falangy pr.n.	5t076.p↔	Odstr.vnútrodreň.kl.bez zaist, príp.rev: fibula prox.
5t073.x	Odstr.dlahy, príp.revizia:ostatné k.	5t076.q↔	Odstr.vnútrodreň.kl.bez zaist, príp.rev: fibula diaf.
5t073.z↔	Odstr.dlahy, príp.revizia:skapula	5t076.r↔	Odstr.vnútrodreň.kl.bez zaist, príp.rev: fibula dist.
5t074.0↔	Odstr.řah.serkláže, príp.revizia:klavikula	5t076.x	Odstr.vnútrodreň.klinca bez zaistenia, príp.reviz: ost.k.
5t074.1↔	Odstr.řah.serkláže, príp.revizia:humerus prox.	5t077.1↔	Odstr.vnútrodreň.klinca zaist., príp.reviz: humerus prox.
5t074.2↔	Odstr.řah.serkláže, príp.revizia:humerus diaf.	5t077.2↔	Odstr.vnútrodreň.klinca zaist., príp.reviz: humerus diaf.
5t074.3↔	Odstr.řah.serkláže, príp.revizia:humerus dist.	5t077.3↔	Odstr.vnútrodreň.klinca zaist., príp.reviz: humerus dist.
5t074.4↔	Odstr.řah.serkláže, príp.revizia:radius prox.	5t077.4↔	Odstr.vnútrodreň.klinca zaist., príp.reviz: radius prox.
5t074.5↔	Odstr.řah.serkláže, príp.revizia:radius diaf.	5t077.5↔	Odstr.vnútrodreň.klinca zaist., príp.reviz: radius diaf.
5t074.6↔	Odstr.řah.serkláže, príp.revizia:radius distál.	5t077.6↔	Odstr.vnútrodreň.klinca zaist., príp.reviz: radius distál.
5t074.7↔	Odstr.řah.serkláže, príp.revizia:ulna prox.	5t077.7↔	Odstr.vnútrodreň.klinca zaist., príp.reviz: ulna prox.
5t074.8↔	Odstr.řah.serkláže, príp.revizia:ulna diaf.	5t077.8↔	Odstr.vnútrodreň.klinca zaist., príp.reviz: ulna diaf.
5t074.9↔	Odstr.řah.serkláže, príp.revizia:ulna dist.	5t077.9↔	Odstr.vnútrodreň.klinca zaist., príp.reviz: ulna dist.
5t074.a↔	Odstr.řah.serkláže, príp.revizia:karpálne k.	5t077.e↔	Odstr.vnútrodreň.klinca zaist., príp.reviz: krčok steh.k.
5t074.b↔	Odstr.řah.serkláže, príp.revizia:metakarp.k.	5t077.f↔	Odstr.vnútrodreň.klinca zaist., príp.reviz: femur prox.
5t074.c↔	Odstr.řah.serkláže, príp.revizia:falangy pr.r.	5t077.g↔	Odstr.vnútrodreň.klinca zaist., príp.reviz: femur diaf.
5t074.d	Odstr.řah.serkláže, príp.revizia:panva	5t077.h↔	Odstr.vnútrodreň.klinca zaist., príp.reviz: femur dist.
5t074.e↔	Odstr.řah.serkláže, príp.revizia:krčok steh.k.	5t077.k↔	Odstr.vnútrodreň.klinca zaist., príp.reviz: tibia prox.
5t074.f↔	Odstr.řah.serkláže, príp.revizia:femur prox.	5t077.m↔	Odstr.vnútrodreň.klinca zaist., príp.reviz: tibia diaf.
5t074.g↔	Odstr.řah.serkláže, príp.revizia:femur diaf.	5t077.n↔	Odstr.vnútrodreň.klinca zaist., príp.reviz: tibia dist.
5t074.h↔	Odstr.řah.serkláže, príp.revizia:femur dist.	5t077.p↔	Odstr.vnútrodreň.klinca zaist., príp.reviz: fibula prox.
5t074.j↔	Odstr.řah.serkláže, príp.revizia:patela	5t077.q↔	Odstr.vnútrodreň.klinca zaist., príp.reviz: fibula diaf.
5t074.k↔	Odstr.řah.serkláže, príp.revizia:tibia prox.	5t077.r↔	Odstr.vnútrodreň.klinca zaist., príp.reviz: fibula dist.
5t074.m↔	Odstr.řah.serkláže, príp.revizia:tibia diaf.	5t077.x	Odstr.vnútrodreň.klinca zaisten., príp.reviz: ost.k.
5t074.n↔	Odstr.řah.serkláže, príp.revizia:tibia dist.	5t078.1↔	Odstr.vnútrodreň.klin. s kĺb.kompon, príp.reviz: humerus prox
5t074.p↔	Odstr.řah.serkláže, príp.revizia:fibula prox.	5t078.2↔	Odstr.vnútrodreň.klin. s kĺb.kompon, príp.reviz: humerus diaf
5t074.q↔	Odstr.řah.serkláže, príp.revizia:fibula diaf.	5t078.e↔	Odstr.vnútrodreň.klin. s kĺb.kompon, príp.reviz: krčok steh.k.
5t074.r↔	Odstr.řah.serkláže, príp.revizia:fibula dist.	5t078.f↔	Odstr.vnútrodreň.klin. s kĺb.kompon, príp.reviz: femur prox.
5t074.s↔	Odstr.řah.serkláže, príp.revizia:talus	5t078.g↔	Odstr.vnútrodreň.klin. s kĺb.kompon, príp.reviz: femur diaf.
5t074.t↔	Odstr.řah.serkláže, príp.revizia:kalkaneus	5t078.h↔	Odstr.vnútrodreň.klin. s kĺb.kompon, príp.reviz: femur dist.
5t074.u↔	Odstr.řah.serkláže, príp.revizia:tarzálné k.	5t078.x	Odstr.vnútrodreň.klin. s kĺb.kompon, príp.reviz: ostatné k.
5t074.v↔	Odstr.řah.serkláže, príp.revizia:metatarz.k.	5t079.1↔	Odstr.klinca po transfixácii, pr.reviz: humerus prox.
5t074.w↔	Odstr.řah.serkláže, príp.revizia:falangy pr.n.	5t079.2↔	Odstr.klinca po transfixácii, pr.reviz: humerus diaf.
5t074.x	Odstr.řah.serkláže, príp.revizia:ostatné k.	5t079.3↔	Odstr.klinca po transfixácii, pr.reviz: humerus dist.
5t074.z↔	Odstr.řah.serkláže, príp.revizia:skapula	5t079.4↔	Odstr.klinca po transfixácii, pr.reviz: radius prox.
5t075.1↔	Ods.dyn.kompresiv.skrutky, príp.reviz: humerus prox.	5t079.5↔	Odstr.klinca po transfixácii, pr.reviz: radius diaf.
5t075.2↔	Ods.dyn.kompresiv.skrutky, príp.reviz: humerus diaf.	5t079.6↔	Odstr.klinca po transfixácii, pr.reviz: radius distál.
5t075.3↔	Ods.dyn.kompresiv.skrutky, príp.reviz: humerus dist.	5t079.7↔	Odstr.klinca po transfixácii, pr.reviz: ulna prox.
5t075.d	Odstr.dynam.kompresiv.skrutky, príp.revizia:panva	5t079.8↔	Odstr.klinca po transfixácii, pr.reviz: ulna diaf.
5t075.e↔	Ods.dyn.kompresiv.skrutky, príp.reviz: krčok steh.k.	5t079.9↔	Odstr.klinca po transfixácii, pr.reviz: ulna dist.
5t075.f↔	Odstr.dynam.kompresiv.skrutky, príp.revizia: femur prox.	5t079.d	Odstr.klinca po transfixácii, pr.reviz: panva
5t075.g↔	Odstr.dynam.kompresiv.skrutky, príp.revizia: femur diaf.	5t079.e↔	Odstr.klinca po transfixácii, pr.reviz: krčok steh.k.
5t075.h↔	Odstr.dynam.kompresiv.skrutky, príp.revizia: femur dist.	5t079.f↔	Odstr.klinca po transfixácii, pr.reviz: femur prox.
5t075.k↔	Odstr.dynam.kompresiv.skrutky, príp.revizia: tibia prox.	5t079.g↔	Odstr.klinca po transfixácii, pr.reviz: femur diaf.
5t075.n↔	Odstr.dynam.kompresiv.skrutky, príp.revizia: tibia dist.	5t079.h↔	Odstr.klinca po transfixácii, pr.reviz: femur dist.
5t075.p↔	Ods.dyn.kompresiv.skrutky, príp.reviz: fibula prox.	5t079.k↔	Odstr.klinca po transfixácii, pr.reviz: tibia prox.
5t075.q↔	Ods.dyn.kompresiv.skrutky, príp.reviz: fibula diaf.	5t079.m↔	Odstr.klinca po transfixácii, pr.reviz: tibia diaf.
5t075.r↔	Ods.dyn.kompresiv.skrutky, príp.reviz: fibula dist.	5t079.n↔	Odstr.klinca po transfixácii, pr.reviz: tibia dist.
5t075.s↔	Odstr.dynam.kompresiv.skrutky, príp.revizia: talus	5t079.p↔	Odstr.klinca po transfixácii, pr.reviz: fibula prox.

5t079.q↔	Odstr.klinca po transfixácii,pr.reviz:fibula diaf.	5t07c.g↔	Odstr.uhlovej/kondylár.dlahy,príp.reviz:femur diaf.
5t079.r↔	Odstr.klinca po transfixácii,pr.reviz:fibula dist.	5t07c.h↔	Odstr.uhlovej/kondylár.dlahy,príp.reviz:femur dist.
5t079.s↔	Odstr.klinca po transfixácii,pr.reviz:talus	5t07c.k↔	Odstr.uhlovej/kondylár.dlahy,príp.reviz:tibia prox.
5t079.t↔	Odstr.klinca po transfixácii,pr.reviz:kalkaneus	5t07c.n↔	Odstr.uhlovej/kondylár.dlahy,príp.reviz:tibia dist.
5t079.x	Odstr.klinca po transfixácii,pr.reviz:ostatné k.	5t07c.x	Odstr.uhlovej/kondylár.dlahy,príp.reviz:ostatné k.
5t07a.0↔	Odstr.intramedulár.prúta/drôtu,pr.rev:klavikula	5t07d.0↔	Odstránenie skoby, prípadne revizia:klavikula
5t07a.1↔	Odstr.intramedulár.prúta/drôtu,pr.rev:humerus prox.	5t07d.1↔	Odstránenie skoby, prípadne revizia:humerus prox.
5t07a.2↔	Odstr.intramedulár.prúta/drôtu,pr.rev:humerus diaf.	5t07d.2↔	Odstránenie skoby, prípadne revizia:humerus diafýza
5t07a.3↔	Odstr.intramedulár.prúta/drôtu,pr.rev:humerus dist.	5t07d.3↔	Odstránenie skoby, prípadne revizia:humerus dist.
5t07a.4↔	Odstr.intramedulár.prúta/drôtu,pr.rev:radius prox.	5t07d.4↔	Odstránenie skoby, prípadne revizia:radius prox.
5t07a.5↔	Odstr.intramedulár.prúta/drôtu,pr.rev:radius diaf.	5t07d.5↔	Odstránenie skoby, prípadne revizia:radius diaf.
5t07a.6↔	Odstr.intramedulár.prúta/drôtu,pr.rev:radius distál.	5t07d.6↔	Odstránenie skoby, prípadne revizia:radius distál.
5t07a.7↔	Odstr.intramedulár.prúta/drôtu,pr.rev:ulna prox.	5t07d.7↔	Odstránenie skoby, prípadne revizia:ulna prox.
5t07a.8↔	Odstr.intramedulár.prúta/drôtu,pr.rev:ulna diaf.	5t07d.8↔	Odstránenie skoby, prípadne revizia:ulna diafyzárna
5t07a.9↔	Odstr.intramedulár.prúta/drôtu,pr.rev:ulna dist.	5t07d.9↔	Odstránenie skoby, prípadne revizia:ulna distálna
5t07a.b↔	Odstr.intramedulár.prúta/drôtu,pr.rev:metakarp.k.	5t07d.a↔	Odstránenie skoby, prípadne revizia:karpálne k.
5t07a.c↔	Odstr.intramedulár.prúta/drôtu,pr.rev:falangy pr.r.	5t07d.b↔	Odstránenie skoby, prípadne revizia:metakarpálne k.
5t07a.e↔	Odstr.intramedulár.prúta/drôtu,pr.rev:krčok steh.k.	5t07d.c↔	Odstránenie skoby, prípadne revizia:falangy pr.r.
5t07a.f↔	Odstr.intramedulár.prúta/drôtu,pr.rev:femur prox.	5t07d.d	Odstránenie skoby, prípadne revizia:panva
5t07a.g↔	Odstr.intramedulár.prúta/drôtu,pr.rev:femur diaf.	5t07d.e↔	Odstránenie skoby, prípadne revizia:krčok steh.k.
5t07a.h↔	Odstr.intramedulár.prúta/drôtu,pr.rev:femur dist.	5t07d.f↔	Odstránenie skoby, prípadne revizia:femur prox.
5t07a.j↔	Odstr.intramedulár.prúta/drôtu,pr.rev:patela	5t07d.g↔	Odstránenie skoby, prípadne revizia:femur diaf.
5t07a.k↔	Odstr.intramedulár.prúta/drôtu,pr.rev:tibia prox.	5t07d.h↔	Odstránenie skoby, prípadne revizia:femur dist.
5t07a.m↔	Odstr.intramedulár.prúta/drôtu,pr.rev:tibia diaf.	5t07d.j↔	Odstránenie skoby, prípadne revizia:patela
5t07a.n↔	Odstr.intramedulár.prúta/drôtu,pr.rev:tibia dist.	5t07d.k↔	Odstránenie skoby, prípadne revizia:tibia prox.
5t07a.p↔	Odstr.intramedulár.prúta/drôtu,pr.rev:fibula prox.	5t07d.m↔	Odstránenie skoby, prípadne revizia:tibia diaf.
5t07a.q↔	Odstr.intramedulár.prúta/drôtu,pr.rev:fibula diaf.	5t07d.n↔	Odstránenie skoby, prípadne revizia:tibia dist.
5t07a.r↔	Odstr.intramedulár.prúta/drôtu,pr.rev:fibula dist.	5t07d.p↔	Odstránenie skoby, prípadne revizia:fibula prox.
5t07a.s↔	Odstr.intramedulár.prúta/drôtu,pr.rev:talus	5t07d.q↔	Odstránenie skoby, prípadne revizia:fibula diaf.
5t07a.t↔	Odstr.intramedulár.prúta/drôtu,pr.rev:kalkaneus	5t07d.r↔	Odstránenie skoby, prípadne revizia:fibula dist.
5t07a.v↔	Odstr.intramedulár.prúta/drôtu,pr.rev:metatarz.k.	5t07d.s↔	Odstránenie skoby, prípadne revizia:talus
5t07a.w↔	Odstr.intramedulár.prúta/drôtu,pr.rev:falangy pr.n.	5t07d.t↔	Odstránenie skoby, prípadne revizia:kalkaneus
5t07a.x	Odstr.intramedulár.prúta/drôtu,pr.rev:ostatné k.	5t07d.u↔	Odstránenie skoby, prípadne revizia:tarzálne k.
5t07a.z↔	Odstr.intramedulár.prúta/drôtu,pr.rev:skapula	5t07d.v↔	Odstránenie skoby, prípadne revizia:metatarzálne k.
5t07b.0↔	Odstr.uhlovostabil.dlahy,príp.reviz:klavikula	5t07d.w↔	Odstránenie skoby, prípadne revizia:falangy pr.n.
5t07b.1↔	Odstr.uhlovostabil.dlahy,príp.reviz:humerus prox.	5t07d.x	Odstránenie skoby, prípadne revizia:ostatné k.
5t07b.2↔	Odstr.uhlovostabil.dlahy,príp.reviz:humerus diaf.	5t07d.z↔	Odstránenie skoby, prípadne revizia:skapula
5t07b.3↔	Odstr.uhlovostabil.dlahy,príp.reviz:humerus dist.	5t07e.0↔	Odstr.vnút.predlž./posuv.syst,príp.reviz:klavikula
5t07b.4↔	Odstr.uhlovostabil.dlahy,príp.reviz:radius prox.	5t07e.1↔	Odstr.vnút.predlž./posuv.syst,príp.reviz:humerus prox.
5t07b.5↔	Odstr.uhlovostabil.dlahy,príp.reviz:radius diaf.	5t07t.0↔	Odstr.vonkaj.fixátora,príp.reviz:klavikula
5t07b.6↔	Odstr.uhlovostabil.dlahy,príp.reviz:radius distál.	5t07t.1↔	Odstr.vonkaj.fixátora,príp.reviz:humerus prox.
5t07b.7↔	Odstr.uhlovostabil.dlahy,príp.reviz:ulna prox.	5t07t.2↔	Odstr.vonkaj.fixátora,príp.reviz:humerus diaf.
5t07b.8↔	Odstr.uhlovostabil.dlahy,príp.reviz:ulna diaf.	5t07t.3↔	Odstr.vonkaj.fixátora,príp.reviz:humerus dist.
5t07b.9↔	Odstr.uhlovostabil.dlahy,príp.reviz:ulna dist.	5t07t.4↔	Odstr.vonkaj.fixátora,príp.reviz:radius prox.
5t07b.a↔	Odstr.uhlovostabil.dlahy,príp.reviz:karpálne k.	5t07t.5↔	Odstr.vonkaj.fixátora,príp.reviz:radius diaf.
5t07b.b↔	Odstr.uhlovostabil.dlahy,príp.reviz:metakarp.k.	5t07t.6↔	Odstr.vonkaj.fixátora,príp.reviz:radius distál.
5t07b.c↔	Odstr.uhlovostabil.dlahy,príp.reviz:falangy pr.r.	5t07t.7↔	Odstr.vonkaj.fixátora,príp.reviz:ulna prox.
5t07b.d	Odstr.uhlovostabil.dlahy,príp.reviz:panva	5t07t.8↔	Odstr.vonkaj.fixátora,príp.reviz:ulna diaf.
5t07b.e↔	Odstr.uhlovostabil.dlahy,príp.reviz:krčok steh.k.	5t07t.9↔	Odstr.vonkaj.fixátora,príp.reviz:ulna dist.
5t07b.f↔	Odstr.uhlovostabil.dlahy,príp.reviz:femur prox.	5t07t.a↔	Odstr.vonkaj.fixátora,príp.reviz:karpálne k.
5t07b.g↔	Odstr.uhlovostabil.dlahy,príp.reviz:femur diaf.	5t07t.b↔	Odstr.vonkaj.fixátora,príp.reviz:metakarp.k.
5t07b.h↔	Odstr.uhlovostabil.dlahy,príp.reviz:femur dist.	5t07t.c↔	Odstr.vonkaj.fixátora,príp.reviz:falangy pr.r.
5t07b.k↔	Odstr.uhlovostabil.dlahy,príp.reviz:tibia prox.	5t07t.d	Odstr.vonkaj.fixátora,príp.reviz:panva
5t07b.m↔	Odstr.uhlovostabil.dlahy,príp.reviz:tibia diaf.	5t07t.e↔	Odstr.vonkaj.fixátora,príp.reviz:krčok steh.k.
5t07b.n↔	Odstr.uhlovostabil.dlahy,príp.reviz:tibia dist.	5t07t.f↔	Odstr.vonkaj.fixátora,príp.reviz:femur prox.
5t07b.p↔	Odstr.uhlovostabil.dlahy,príp.reviz:fibula prox.	5t07t.g↔	Odstr.vonkaj.fixátora,príp.reviz:femur diaf.
5t07b.q↔	Odstr.uhlovostabil.dlahy,príp.reviz:fibula diaf.	5t07t.h↔	Odstr.vonkaj.fixátora,príp.reviz:femur dist.
5t07b.r↔	Odstr.uhlovostabil.dlahy,príp.reviz:fibula dist.	5t07t.j↔	Odstr.vonkaj.fixátora,príp.reviz:patela
5t07b.s↔	Odstr.uhlovostabil.dlahy,príp.reviz:talus	5t07t.k↔	Odstr.vonkaj.fixátora,príp.reviz:tibia prox.
5t07b.t↔	Odstr.uhlovostabil.dlahy,príp.reviz:kalkaneus	5t07t.m↔	Odstr.vonkaj.fixátora,príp.reviz:tibia diaf.
5t07b.u↔	Odstr.uhlovostabil.dlahy,príp.reviz:tarzálne k.	5t07t.n↔	Odstr.vonkaj.fixátora,príp.reviz:tibia dist.
5t07b.v↔	Odstr.uhlovostabil.dlahy,príp.reviz:metatarz.k.	5t07t.p↔	Odstr.vonkaj.fixátora,príp.reviz:fibula prox.
5t07b.w↔	Odstr.uhlovostabil.dlahy,príp.reviz:falangy pr.n.	5t07t.q↔	Odstr.vonkaj.fixátora,príp.reviz:fibula diaf.
5t07b.x	Odstr.uhlovostabil.dlahy,príp.reviz:ostatné k.	5t07t.r↔	Odstr.vonkaj.fixátora,príp.reviz:fibula dist.
5t07b.z↔	Odstr.uhlovostabil.dlahy,príp.reviz:skapula	5t07t.s↔	Odstr.vonkaj.fixátora,príp.reviz:talus
5t07c.1↔	Odstr.uhlovej/kondylár.dlahy,príp.reviz:humerus prox.	5t07t.t↔	Odstr.vonkaj.fixátora,príp.reviz:kalkaneus
5t07c.3↔	Odstr.uhlovej/kondylár.dlahy,príp.reviz:humerus dist.	5t07t.u↔	Odstr.vonkaj.fixátora,príp.reviz:tarzálne k.
5t07c.d	Odstr.uhlovej/kondylár.dlahy,príp.reviz:panva	5t07t.v↔	Odstr.vonkaj.fixátora,príp.reviz:metatarz.k.
5t07c.e↔	Odstr.uhlovej/kondylár.dlahy,príp.reviz:krčok steh.k.	5t07t.w↔	Odstr.vonkaj.fixátora,príp.reviz:falangy pr.n.
5t07c.f↔	Odstr.uhlovej/kondylár.dlahy,príp.reviz:femur prox.	5t07t.x	Odstr.vonkaj.fixátora,príp.reviz:ostatné k.

5t07t.z↔	Odstr.vonkaj.fixátora,príp.reviz:skapula	5t081.0↔	Korekt.OP mäkk.č.MTT:výška 1.MTT-falangeál.lúč
5t07v.1↔	Odstr.kruh.vonkaj.fixátora,príp.reviz:humerus prox.	5t081.1↔	Korekt.OP mäč.č.MTT:výška 2-5.MTT-fl.lúč:1.MTT-fl.lúč
5t07v.2↔	Odstr.kruh.vonkaj.fixátora,príp.reviz:humerus diaf.	5t081.2↔	Korekt.OP mäč.č.MTT:výška 2-5.MTT-fl.lúč:2 MTT-fl.lúče
5t07v.3↔	Odstr.kruh.vonkaj.fixátora,príp.reviz:humerus dist.	5t081.3↔	Korekt.OP mäč.č.MTT:výška 2-5.MTT-fl.lúč:3 MTT-fl.lúče
5t07v.4↔	Odstr.kruh.vonkaj.fixátora,príp.reviz:radius prox.	5t081.4↔	Korekt.OP mäč.č.MTT:výška 2-5.MTT-fl.lúč:4 MTT-fl.lúče
5t07v.5↔	Odstr.kruh.vonkaj.fixátora,príp.reviz:radius diaf.	5t082.01	Osteotomia os metatarsale I
5t07v.6↔	Odstr.kruh.vonkaj.fixátora,príp.reviz:radius distál.	5t082.02↔	Osteotomia os metatarsale I,dvojité osteotómia
5t07v.7↔	Odstr.kruh.vonkaj.fixátora,príp.reviz:ulna prox.	5t082.1↔	Osteotomia ossa metatarsalia II-V:1 metatarzálna kosť
5t07v.8↔	Odstr.kruh.vonkaj.fixátora,príp.reviz:ulna diaf.	5t082.2↔	Osteotomia ossa metatarsalia II-V:2 metatarzálna k.
5t07v.9↔	Odstr.kruh.vonkaj.fixátora,príp.reviz:ulna dist.	5t082.3↔	Osteotomia ossa metatarsalia II-V:3 metatarzálna k.
5t07v.a↔	Odstr.kruh.vonkaj.fixátora,príp.reviz:karpálne k.	5t082.4↔	Osteotomia ossa metatarsalia II-V:4 metatarzálna k.
5t07v.b↔	Odstr.kruh.vonkaj.fixátora,príp.reviz:metakarp.k.	5t082.a↔	Osteotomia čl.prstov nohy:digitus I
5t07v.d	Odstr.kruh.vonkaj.fixátora,príp.reviz:panva	5t082.b↔	Osteotomia čl.prstov nohy:digitus II-V,1 falanx
5t07v.f↔	Odstr.kruh.vonkaj.fixátora,príp.reviz:femur prox.	5t082.c↔	Osteotomia čl.prstov nohy:digitus II-V,2 falangy
5t07v.g↔	Odstr.kruh.vonkaj.fixátora,príp.reviz:femur diaf.	5t082.d↔	Osteotomia čl.prstov nohy:digitus II-V,3 falangy
5t07v.h↔	Odstr.kruh.vonkaj.fixátora,príp.reviz:femur dist.	5t082.e↔	Osteotomia čl.prstov nohy:digitus II-V,4 falangy
5t07v.k↔	Odstr.kruh.vonkaj.fixátora,príp.reviz:tibia prox.	5t082.f↔	Osteotomia čl.prstov nohy:digitus II-V,5 a viac falangov
5t07v.m↔	Odstr.kruh.vonkaj.fixátora,príp.reviz:tibia diaf.	5t082.x↔	Osteotomia MTT kostí a článkov prstov nohy:ostatné
5t07v.n↔	Odstr.kruh.vonkaj.fixátora,príp.reviz:tibia dist.	5t083.0↔	Artroplastika metatarzofalangeál.kĺbu I
5t07v.p↔	Odstr.kruh.vonkaj.fixátora,príp.reviz:fibula prox.	5t083.1↔	Artroplastika metatarzofalangeál.kĺbu II-V:1 kĺb
5t07v.q↔	Odstr.kruh.vonkaj.fixátora,príp.reviz:fibula diaf.	5t083.2↔	Artroplastika metatarzofalangeál.kĺbu II-V:2 kĺby
5t07v.r↔	Odstr.kruh.vonkaj.fixátora,príp.reviz:fibula dist.	5t083.3↔	Artroplastika metatarzofalangeál.kĺbu II-V:3 kĺby
5t07v.s↔	Odstr.kruh.vonkaj.fixátora,príp.reviz:talus	5t083.4↔	Artroplastika metatarzofalangeál.kĺbu II-V:4 kĺby
5t07v.t↔	Odstr.kruh.vonkaj.fixátora,príp.reviz:kalkaneus	5t083.a↔	Artroplastika interfalangeálny kĺbu I
5t07v.u↔	Odstr.kruh.vonkaj.fixátora,príp.reviz:tarzálna k.	5t083.b↔	Artroplastika interfalangeál.kĺbu II-V:1 kĺb
5t07v.v↔	Odstr.kruh.vonkaj.fixátora,príp.reviz:metatarz.k.	5t083.c↔	Artroplast.interfalangeál.kĺbu II-V:2 kĺby
5t07x.0↔	Odstr.iného OSM,príp.revizia:klavikula	5t083.d↔	Artroplast.interfalangeál.kĺbu II-V:3 kĺby
5t07x.1↔	Odstr.iného OSM,príp.revizia:humerus prox.	5t083.e↔	Artroplast.interfalangeál.kĺbu II-V:4 kĺby
5t07x.2↔	Odstr.iného OSM,príp.revizia:humerus diaf.	5t08x↔	Ostat.OP metatarzálnych kostí a článkov prstov nohy
5t07x.3↔	Odstr.iného OSM,príp.revizia:humerus dist.	5t090.0↔	Sutúra periostu:klavikula
5t07x.4↔	Odstr.iného OSM,príp.revizia:radius prox.	5t090.1↔	Sutúra periostu:humerus proxim.
5t07x.5↔	Odstr.iného OSM,príp.revizia:radius diaf.	5t090.2↔	Sutúra periostu:humerus diaf.
5t07x.6↔	Odstr.iného OSM,príp.revizia:radius distál.	5t090.3↔	Sutúra periostu:humerus dist.
5t07x.7↔	Odstr.iného OSM,príp.revizia:ulna prox.	5t090.4↔	Sutúra periostu:radius proxim.
5t07x.8↔	Odstr.iného OSM,príp.revizia:ulna diaf.	5t090.5↔	Sutúra periostu:radius prox.
5t07x.9↔	Odstr.iného OSM,príp.revizia:ulna dist.	5t090.6↔	Sutúra periostu:radius dist.
5t07x.a↔	Odstr.iného OSM,príp.revizia:karpálne k.	5t090.7↔	Sutúra periostu:ulna proxim.
5t07x.b↔	Odstr.iného OSM,príp.revizia:metakarp.k.	5t090.8↔	Sutúra periostu:ulna diafyz.
5t07x.c↔	Odstr.iného OSM,príp.revizia:falangy pr.r.	5t090.9↔	Sutúra periostu:ulna dist.
5t07x.d	Odstr.iného OSM,príp.revizia:panva	5t090.a↔	Sutúra periostu:karpálne kosti
5t07x.e↔	Odstr.iného OSM,príp.revizia:krčok steh.k.	5t090.b↔	Sutúra periostu:metakarpálne kosti
5t07x.f↔	Odstr.iného OSM,príp.revizia:femur prox.	5t090.c↔	Sutúra periostu:falangy prstov ruky
5t07x.g↔	Odstr.iného OSM,príp.revizia:femur diaf.	5t090.d	Sutúra periostu:panva
5t07x.h↔	Odstr.iného OSM,príp.revizia:femur dist.	5t090.e↔	Sutúra periostu:krčok steh.kosti
5t07x.j↔	Odstr.iného OSM,príp.revizia:patela	5t090.f↔	Sutúra periostu:femur proxim.
5t07x.k↔	Odstr.iného OSM,príp.revizia:tibia prox.	5t090.g↔	Sutúra periostu:femur diafyz.
5t07x.m↔	Odstr.iného OSM,príp.revizia:tibia diaf.	5t090.h↔	Sutúra periostu:femur dist.
5t07x.n↔	Odstr.iného OSM,príp.revizia:tibia dist.	5t090.j↔	Sutúra periostu:patela
5t07x.p↔	Odstr.iného OSM,príp.revizia:fibula prox.	5t090.k↔	Sutúra periostu:tibia proxim.
5t07x.q↔	Odstr.iného OSM,príp.revizia:fibula diaf.	5t090.m↔	Sutúra periostu:tibia diafyz.
5t07x.r↔	Odstr.iného OSM,príp.revizia:fibula dist.	5t090.n↔	Sutúra periostu:tibia dist.
5t07x.s↔	Odstr.iného OSM,príp.revizia:talus	5t090.p↔	Sutúra periostu:fibula proxim.
5t07x.t↔	Odstr.iného OSM,príp.revizia:kalkaneus	5t090.q↔	Sutúra periostu:fibula diafyz.
5t07x.u↔	Odstr.iného OSM,príp.revizia:tarzálna k.	5t090.r↔	Sutúra periostu:fibula dist.
5t07x.v↔	Odstr.iného OSM,príp.revizia:metatarz.k.	5t090.s↔	Sutúra periostu:talus
5t07x.w↔	Odstr.iného OSM,príp.revizia:falangy pr.n.	5t090.t↔	Sutúra periostu:kalkaneus
5t07x.x	Odstr.iného OSM,príp.revizia:ostatné k.	5t090.u↔	Sutúra periostu:tarzálna kosti
5t07x.z↔	Odstr.iného OSM,príp.revizia:skapula	5t090.v↔	Sutúra periostu:metatarzálna kosti
5t080.0↔	Resekcie (exostózy):os metatarsale I	5t090.w↔	Sutúra periostu:falangy prstov nohy
5t080.1↔	Resekcie (exostózy):ossa mtrs.II-V,1 mtrtz.kosť	5t090.x	Sutúra periostu:ostatné kosti
5t080.2↔	Resekcie (exostózy):ossa metatarsalia II-V,2 metatarz.k.	5t090.z↔	Sutúra periostu:skapula
5t080.3↔	Resekcie (exostózy):ossa metatarsalia II-V,3 metatarz.k.	5t091.0↔	Dočasná epifyzeodéza:klavikula
5t080.4↔	Resekcie (exostózy):ossa metatarsalia II-V,4 metatarz.k.	5t091.1↔	Dočasná epifyzeodéza:humerus proxim.
5t080.a↔	Resekcie (exostózy) čl.prst.nohy:digitus I	5t091.3↔	Dočasná epifyzeodéza:humerus dist.
5t080.b↔	Resekcie (exostózy)čl.prst.nohy:digitus II-V,1 falanx	5t091.4↔	Dočasná epifyzeodéza:radius proxim.
5t080.c↔	Resekcie (exostózy)čl.prst.nohy:digitus II-V,2 falangov	5t091.6↔	Dočasná epifyzeodéza:radius dist.
5t080.d↔	Resekcie (exostózy)čl.prst.nohy:digitus II-V,3 falangov	5t091.7↔	Dočasná epifyzeodéza:ulna proxim.
5t080.e↔	Resekcie (exostózy)čl.prst.nohy:digitus II-V,4 falangov	5t091.9↔	Dočasná epifyzeodéza:ulna dist.
5t080.f↔	Resekcie (exostózy)čl.prst.nohy:digitus II-V,5 a viac falangov	5t091.b↔	Dočasná epifyzeodéza:metakarpálne kosti
5t080.x↔	Resekcie (exostózy) MTT kostí a čl.prstov nohy:ostatné	5t091.c↔	Dočasná epifyzeodéza:falangy prstov ruky

5t091.d	Dočasná epifyzeodéza:panva	5t09x.7↔	Ostatné OP na kostiach:ulna proximál.
5t091.e↔	Dočasná epifyzeodéza:krčok steh.kosti	5t09x.8↔	Ostatné OP na kostiach:ulna diafyz.
5t091.f↔	Dočasná epifyzeodéza:femur proxim.	5t09x.9↔	Ostatné OP na kostiach:ulna distál.
5t091.h↔	Dočasná epifyzeodéza:femur dist.	5t09x.a↔	Ostatné OP na kostiach:karpálne kosti
5t091.k↔	Dočasná epifyzeodéza:tibia proxim.	5t09x.b↔	Ost.OP na kostiach:metakarpálne k.
5t091.n↔	Dočasná epifyzeodéza:tibia dist.	5t09x.c↔	Ostatné OP na kostiach:falangy prstov ruky
5t091.p↔	Dočasná epifyzeodéza:fibula proxim.	5t09x.d	Ostatné OP na kostiach:panva
5t091.r↔	Dočasná epifyzeodéza:fibula dist.	5t09x.e↔	Ost.OP na kostiach:krčok steh.k.
5t091.s↔	Dočasná epifyzeodéza:talus	5t09x.f↔	Ostatné OP na kostiach:femur proximálny
5t091.t↔	Dočasná epifyzeodéza:kalkaneus	5t09x.g↔	Ostatné OP na kostiach:femur diafyzárny
5t091.v↔	Dočasná epifyzeodéza:metatarzálne kosti	5t09x.h↔	Ostatné OP na kostiach:femur distál.
5t091.w↔	Dočasná epifyzeodéza:falangy prstov nohy	5t09x.j↔	Ostatné OP na kostiach:patela
5t091.x	Dočasná epifyzeodéza:ostatné kosti	5t09x.k↔	Ostatné OP na kostiach:tibia proxim.
5t091.z↔	Dočasná epifyzeodéza:skapula	5t09x.m↔	Ostatné OP na kostiach:tibia diafyz.
5t092.0↔	Stála epifyzeodéza:klavikula	5t09x.n↔	Ostatné OP na kostiach:tibia distál.
5t092.1↔	Stála epifyzeodéza:humerus proxim.	5t09x.p↔	Ostatné OP na kostiach:fibula proxim.
5t092.3↔	Stála epifyzeodéza:humerus dist.	5t09x.q↔	Ostatné OP na kostiach:fibula diafyz.
5t092.4↔	Stála epifyzeodéza:radius proxim.	5t09x.r↔	Ostatné OP na kostiach:fibula distál.
5t092.6↔	Stála epifyzeodéza:radius distál.	5t09x.s↔	Ostatné OP na kostiach:talus
5t092.7↔	Stála epifyzeodéza:ulna proxim.	5t09x.t↔	Ostatné OP na kostiach:kalkaneus
5t092.9↔	Stála epifyzeodéza:ulna dist.	5t09x.u↔	Ostatné OP na kostiach:tarzálne kosti
5t092.b↔	Stála epifyzeodéza:metakarpálne kosti	5t09x.v↔	Ost.OP na kostiach:metatarzálne k.
5t092.c↔	Stála epifyzeodéza:falangy prstov ruky	5t09x.w↔	Ostatné OP na kostiach:falangy prstov nohy
5t092.d	Stála epifyzeodéza:panva	5t09x.x	Ostatné OP na kostiach:ostatné kosti
5t092.e↔	Stála epifyzeodéza:krčok steh.kosti	5t09x.z↔	Ostatné OP na kostiach:skapula
5t092.f↔	Stála epifyzeodéza:femur proxim.	5t100.2↔	Otv.rep.jednoduch.zlom.v diafýze:humerus:bez osteos.
5t092.h↔	Stála epifyzeodéza:femur dist.	5t100.5↔	Otv.rep.jednoduch.zlom.v diafýze:radius:bez osteos.
5t092.k↔	Stála epifyzeodéza:tibia proxim.	5t100.8↔	Otv.rep.jednoduch.zlom.v diafýze:ulna:bez osteosynt.
5t092.n↔	Stála epifyzeodéza:tibia dist.	5t100.g↔	Otv.rep.jednoduch.zlom.v diafýze:femur:bez osteos.
5t092.p↔	Stála epifyzeodéza:fibula proxim.	5t100.m↔	Otv.rep.jednoduch.zlom.v diafýze:tibia:bez osteos.
5t092.r↔	Stála epifyzeodéza:fibula dist.	5t100.q↔	Otv.rep.jednoduch.zlom.v diafýze:fibula:bez osteos.
5t092.s↔	Stála epifyzeodéza:talus	5t100.x	Otv.rep.jednoduch.zlom.v diafýze:ostatné dl.k:bez osteos.
5t092.t↔	Stála epifyzeodéza:kalkaneus	5t101.2↔	Otv.rep.jednoduch.zlom.v diafýze:humerus:osteosy.skrutkou
5t092.u↔	Stála epifyzeodéza:tarzálne kosti	5t101.5↔	Otv.rep.jednoduch.zlom.v diafýze:radius:skrutkou
5t092.v↔	Stála epifyzeodéza:metatarzálne kosti	5t101.8↔	Otv.rep.jednoduch.zlom.v diafýze:femur:skrutkou
5t092.w↔	Stála epifyzeodéza:falangy prstov nohy	5t101.g↔	Otv.rep.jednoduch.zlom.v diafýze:femur:skrutkou
5t092.x	Stála epifyzeodéza:ostatné kosti	5t101.m↔	Otv.rep.jednoduch.zlom.v diafýze:tibia:skrutkou
5t092.z↔	Stála epifyzeodéza:skapula	5t101.q↔	Otv.rep.jednoduch.zlom.v diafýze:fibula:skrutkou
5t093.0↔	Liečebná epifyzeolýza:klavikula	5t101.x	Otv.rep.jednoduch.zlom.v diafýze:ostatné dl.k:skrutkou
5t093.1↔	Liečebná epifyzeolýza:humerus proxim.	5t103.2↔	Otv.rep.jednoduch.zlom.v diafýze:humerus:št.dlahou
5t093.3↔	Liečebná epifyzeolýza:humerus dist.	5t103.5↔	Otv.rep.jednoduch.zlom.v diafýze:radius:št.dlahou
5t093.4↔	Liečebná epifyzeolýza:radius proxim.	5t103.8↔	Otv.rep.jednoduch.zlom.v diafýze:ulna:osteosy.št.dlahou
5t093.6↔	Liečebná epifyzeolýza:radius dist.	5t103.g↔	Otv.rep.jednoduch.zlom.v diafýze:femur:št.dlahou
5t093.7↔	Liečebná epifyzeolýza:ulna proxim.	5t103.m↔	Otv.rep.jednoduch.zlom.v diafýze:tibia:št.dlahou
5t093.9↔	Liečebná epifyzeolýza:ulna dist.	5t103.q↔	Otv.rep.jednoduch.zlom.v diafýze:fibula:št.dlahou
5t093.b↔	Liečebná epifyzeolýza:metakarpálne kosti	5t103.x	Otv.rep.jednoduch.zlom.v diafýze:ostatné dl.k:št.dlahou
5t093.c↔	Liečebná epifyzeolýza:falangy prstov ruky	5t104.2↔	Otv.rep.jednoduch.zlom.v diafýze:humerus:drôtom/serkl
5t093.d	Liečebná epifyzeolýza:panva	5t104.5↔	Otv.rep.jednoduch.zlom.v diafýze:radius:drôtom/serkl
5t093.e↔	Liečebná epifyzeolýza:krčok steh.kosti	5t104.8↔	Otv.rep.jednoduch.zlom.v diafýze:ulna:drôtom/serkl
5t093.f↔	Liečebná epifyzeolýza:femur proxim.	5t104.g↔	Otv.rep.jednoduch.zlom.v diafýze:femur:drôtom/serkl
5t093.h↔	Liečebná epifyzeolýza:femur dis.	5t104.m↔	Otv.rep.jednoduch.zlom.v diafýze:tibia:drôtom/serkl
5t093.k↔	Liečebná epifyzeolýza:tibia proxim.	5t104.q↔	Otv.rep.jednoduch.zlom.v diafýze:fibula:drôtom/serkl
5t093.n↔	Liečebná epifyzeolýza:tibia dist.	5t104.x	Otv.rep.jednoduch.zlom.v diafýze:ostat.dl.k:drôtom/serkl
5t093.p↔	Liečebná epifyzeolýza:fibula proxim.	5t105.2↔	Otv.rep.jednod.zlom.v diafýze:humer:dyn.kompr.skrutka v dl.
5t093.r↔	Liečebná epifyzeolýza:fibula dist.	5t105.g↔	Otv.rep.jednoduch.zlom.v diafýze:femur:dyn.kompr.skrut.v dl.
5t093.s↔	Liečebná epifyzeolýza:talus	5t105.x	Otv.rep.jednod.zlom.v diafý:ostat.dl.k:dyn.kompr.skrut.v dl.
5t093.t↔	Liečebná epifyzeolýza:kalkaneus	5t106.2↔	Otv.rep.jednod.zlom.v diafý:humer:nezaist.predvřt.intrm.kl
5t093.u↔	Liečebná epifyzeolýza:tarzálne kosti	5t106.5↔	Otv.rep.jednod.zlom.v diafýze:radius:nezaist.predvřt.intrm.kl
5t093.v↔	Liečebná epifyzeolýza:metatarzálne kosti	5t106.8↔	Otv.rep.jednod.zlom.v diafýze:ulna:nezaist.predvřt.intrm.kl
5t093.w↔	Liečebná epifyzeolýza:falangy prstov nohy	5t106.g↔	Otv.rep.jednod.zlom.v diafýze:femur:nezaist.predvřt.intrm.kl
5t093.x	Liečebná epifyzeolýza:ostatné kosti	5t106.m↔	Otv.rep.jednod.zlom.v diafýze:tibia:nezaist.predvřt.intrm.kl
5t093.z↔	Liečebná epifyzeolýza:skapula	5t106.q↔	Otv.rep.jednod.zlom.v diafýze:fibula:nezaist.predvřt.intrm.kl
5t096↔	Cielené rozrušenie ultrazvukom:pod kontr.MRI	5t106.x	Otv.rep.jednod.zlom.v diafýze:ost.dl.k:nezaist.predvřt.iM.kl
5t09x.0↔	Ostatné OP na kostiach:klavikula	5t107.2↔	Otv.rep.jednod.zlom.v diafýze:humerus:zaist.predvřt.intrm.kl
5t09x.1↔	Ostatné OP na kostiach:humerus proxim.	5t107.5↔	Otv.rep.jednod.zlom.v diafýze:radius:zaist.predvřt.intrm.kl
5t09x.2↔	Ostatné OP na kostiach:humerus diafyz.	5t107.8↔	Otv.rep.jednod.zlom.v diafýze:ulna:zaist.predvřt.intrm.kl
5t09x.3↔	Ostatné OP na kostiach:humerus distál.	5t107.g↔	Otv.rep.jednod.zlom.v diafýze:femur:zaist.predvřt.intrm.kl
5t09x.4↔	Ostatné OP na kostiach:radius proximal	5t107.m↔	Otv.rep.jednod.zlom.v diafýze:tibia:zaist.predvřt.intrm.kl
5t09x.5↔	Ostatné OP na kostiach:radius diafyz.	5t107.q↔	Otv.rep.jednod.zlom.v diafýze:fibula:zaist.predvřt.intrm.kl
5t09x.6↔	Ostatné OP na kostiach:radius distál.	5t107.x	Otv.rep.jednod.zlom.v diafýze:ost.dl.k:zaist.predvřt.intrm.kl

5t108.2↔	Otv.rep.jedn.zlom.v diafýze:humerus:iM kl.so zaist.pre kĺb.k	5t114.m↔	Otv.rep.triešt.zlom.v diafýze:tibia:drôtom/serkl
5t108.g↔	Otv.rep.jednod.zlom.v diafýze:femur:iM kl.so zaist.pre kĺb.k	5t114.q↔	Otv.rep.triešt.zlom.v diafýze:fibula:drôtom/serkl
5t108.m↔	Otv.rep.jednod.zlom.v diafýze:tibia:iM kl.so zaist.pre kĺb.k	5t114.x	Otv.rep.triešt.zlom.v diafýze:ost.dl.k:drôtom/serkl
5t108.x	Otv.rep.jednod.zlom.v diafýze:ost.dl.k:iM kl.so zaist.pre kĺb.k	5t115.2↔	Otv.rep.triešt.zlom.v diafýz:humerus:dyn.kompr.skr.v dl.
5t109.g↔	Otv.rep.jednod.zlom.v diafýze:femur:transfix.kl	5t115.g↔	Otv.rep.triešt.zlom.v diafýz:femur:dyn.kompr.skr.v dl.
5t109.m↔	Otv.rep.jednod.zlom.v diafýze:tibia:transfix.kl	5t115.x	Otv.rep.triešt.zlom.v diafýz:ost.dl.k:dyn.kompr.skr.v dl.
5t109.x	Otv.rep.jednod.zlom.v diafýze:ost.dl.k:transfix.kl	5t116.2↔	Otv.rep.triešt.zlom.v diafýz:humer:nezaist.predvrt.iM.kl
5t10a.2↔	Otv.rep.jednod.zlom.v diafýz:humerus:iM drôt.a prút	5t116.5↔	Otv.rep.triešt.zlom.v diafýz:radius:nezaist.predvrt.iM.kl
5t10a.5↔	Otv.rep.jednod.zlom.v diafýz:radius:iM drôt.a prút	5t116.8↔	Otv.rep.triešt.zlom.v diafýz:ulna:nezaist.predvrt.iM.kl
5t10a.8↔	Otv.rep.jednod.zlom.v diafýz:ulna:iM drôt.a prút	5t116.g↔	Otv.rep.triešt.zlom.v diafýz:femur:nezaist.predvrt.iM.kl
5t10a.g↔	Otv.rep.jednod.zlom.v diafýz:femur:iM drôt.a prút	5t116.m↔	Otv.rep.triešt.zlom.v diafýz:tibia:nezaist.predvrt.iM.kl
5t10a.m↔	Otv.rep.jednod.zlom.v diafýz:tibia:iM drôt.a prút	5t116.q↔	Otv.rep.triešt.zlom.v diafýz:fibula:nezaist.predvrt.iM.kl
5t10a.q↔	Otv.rep.jednod.zlom.v diafýz:fibula:iM drôt.a prút	5t116.x	Otv.rep.triešt.zlom.v diafýz:ost.dl.k:nezaist.predvrt.iM.kl
5t10a.x	Otv.rep.jednod.zlom.v diafýz:ost.dl.k:iM drôt.a prút	5t117.2↔	Otv.rep.triešt.zlom.v diafýz:humerus:zaist.predvrt.iM.kl
5t10b.2↔	Otv.rep.jednod.zlom.v diafýz:humerus:uhlo.stab.dlahou	5t117.5↔	Otv.rep.triešt.zlom.v diafýz:radius:zaist.predvrt.iM.kl
5t10b.5↔	Otv.rep.jednod.zlom.v diafýz:radius:uhlo.stab.dlahou	5t117.8↔	Otv.rep.triešt.zlom.v diafýz:ulna:zaist.predvrt.iM.kl
5t10b.8↔	Otv.rep.jednod.zlom.v diafýz:ulna:uhlo.stab.dlahou	5t117.g↔	Otv.rep.triešt.zlom.v diafýz:femur:zaist.predvrt.intramed.kl
5t10b.g↔	Otv.rep.jednod.zlom.v diafýz:femur:uhlo.stab.dlahou	5t117.m↔	Otv.rep.triešt.zlom.v diafýz:tibia:zaist.predvrt.intramed.kl
5t10b.m↔	Otv.rep.jednod.zlom.v diafýz:tibia:uhlo.stab.dlahou	5t117.q↔	Otv.rep.triešt.zlom.v diafýz:fibula:zaist.predvrt.intramed.kl
5t10b.q↔	Otv.rep.jednod.zlom.v diafýz:fibula:uhlo.stab.dlahou	5t117.x	Otv.rep.triešt.zlom.v diafýz:ost.dl.k:zaist.predvrt.iM.kl
5t10b.x	Otv.rep.jednod.zlom.v diafýz:ost.dl.k:uhlo.stab.dlahou	5t118.2↔	Otv.rep.triešt.zlom.v diafýz:humer:iM klin.so zaist.pre kĺb.k
5t10c.2↔	Otv.rep.jednod.zlom.v diafýz:humerus:uhl./kondyl.dl	5t118.g↔	Otv.rep.triešt.zlom.v diafýz:femur:iM klin.so zaist.pre kĺb.k
5t10c.g↔	Otv.rep.jednod.zlom.v diafýz:femur:uhl./kondyl.dl	5t118.m↔	Otv.rep.triešt.zlom.v diafýz:tibia:iM klin.so zaist.pre kĺb.k
5t10c.x	Otv.rep.jednod.zlom.v diafýz:ost.dl.k:uhl./kondyl.dl	5t118.x	Otv.rep.triešt.zlom.v diafýz:ost.dl.k:iM klin.so zaist.pre kĺb.k
5t10t.2↔	Otv.rep.jednod.zlom.v diafýz:humerus:vonk.skelet.fix	5t11a.2↔	Otv.rep.triešt.zlom.v diafýz:humerus:iM.drôt.a prút
5t10t.5↔	Otv.rep.jednod.zlom.v diafýz:radius:vonk.skelet.fix	5t11a.5↔	Otv.rep.triešt.zlom.v diafýz:radius:iM.drôt.a prút
5t10t.8↔	Otv.rep.jednod.zlom.v diafýz:ulna:vonk.skelet.fix	5t11a.8↔	Otv.rep.triešt.zlom.v diafýz:ulna:iM.drôt.a prút
5t10t.g↔	Otv.rep.jednod.zlom.v diafýz:femur:vonk.skelet.fix	5t11a.g↔	Otv.rep.triešt.zlom.v diafýz:femur:iM.drôt.a prút
5t10t.m↔	Otv.rep.jednod.zlom.v diafýz:tibia:vonk.skelet.fix	5t11a.m↔	Otv.rep.triešt.zlom.v diafýz:tibia:iM.drôt.a prút
5t10t.q↔	Otv.rep.jednod.zlom.v diafýz:fibula:vonk.skelet.fix	5t11a.q↔	Otv.rep.triešt.zlom.v diafýz:fibula:iM.drôt.a prút
5t10t.x	Otv.rep.jednod.zlom.v diafýz:ost.dl.k:vonk.skelet.fix	5t11b.2↔	Otv.rep.triešt.zlom.v diafýz:humerus:uhlo.stab.dlahou
5t10v.2↔	Otv.rep.jednod.zlom.v diafýz:humerus:kruh.vonk.skelet.fix	5t11b.5↔	Otv.rep.triešt.zlom.v diafýz:radius:uhlo.vostab.dl
5t10v.5↔	Otv.rep.jednod.zlom.v diafýz:radius:kruh.vonk.skelet.fix	5t11b.8↔	Otv.rep.triešt.zlom.v diafýz:ulna:uhlo.stab.dlahou
5t10v.8↔	Otv.rep.jednod.zlom.v diafýz:ulna:kruh.vonk.skelet.fix	5t11b.g↔	Otv.rep.triešt.zlom.v diafýz:femur:uhlo.stab.dlahou
5t10v.g↔	Otv.rep.jednod.zlom.v diafýz:femur:kruh.vonk.skelet.fix	5t11b.m↔	Otv.rep.triešt.zlom.v diafýz:tibia:uhlo.stab.dlahou
5t10v.m↔	Otv.rep.jednod.zlom.v diafýz:tibia:kruh.vonk.skelet.fix	5t11b.q↔	Otv.rep.triešt.zlom.v diafýz:fibula:uhlo.stab.dlahou
5t10v.q↔	Otv.rep.jednod.zlom.v diafýz:fibula:kruh.vonk.skelet.fix	5t11b.x	Otv.rep.triešt.zlom.v diafýz:ost.dl.k:uhlo.stab.dlahou
5t10v.x	Otv.rep.jednod.zlom.v diafýz:ost.dl.k:kruh.vonk.skelet.fix	5t11c.2↔	Otv.rep.triešt.zlom.v diafýz:humerus:uhlo./kondyl.dl
5t10x.2↔	Otv.rep.jednod.zlom.v diafýz:humerus:iným osteos.m	5t11c.g↔	Otv.rep.triešt.zlom.v diafýz:femur:uhlo./kondyl.dlahou
5t10x.5↔	Otv.rep.jednod.zlom.v diafýz:radius:iným osteos.m	5t11c.x	Otv.rep.triešt.zlom.v diafýz:ost.dl.k:uhlo./kondyl.dl
5t10x.8↔	Otv.rep.jednod.zlom.v diafýz:ulna:iným osteos.m	5t11t.2↔	Otv.rep.triešt.zlom.v diafýz:humerus:vonk.skelet.fix
5t10x.g↔	Otv.rep.jednod.zlom.v diafýz:femur:iným osteos.m	5t11t.5↔	Otv.rep.triešt.zlom.v diafýz:radius:vonk.skelet.fix
5t10x.m↔	Otv.rep.jednod.zlom.v diafýz:tibia:iným osteos.m	5t11t.8↔	Otv.rep.triešt.zlom.v diafýz:ulna:vonk.skelet.fixátor
5t10x.q↔	Otv.rep.jednod.zlom.v diafýz:fibula:iným osteos.m	5t11t.g↔	Otv.rep.triešt.zlom.v diafýz:femur:vonk.skelet.fix
5t10x.x	Otv.rep.jednod.zlom.v diafýz:ost.dl.k:iným osteos.m	5t11t.m↔	Otv.rep.triešt.zlom.v diafýz:tibia:vonk.skelet.fix
5t10z.2↔	Otv.rep.jednod.zlom.v diafýz:humerus:rezorb.mat	5t11t.q↔	Otv.rep.triešt.zlom.v diafýz:fibula:vonk.skelet.fix
5t10z.5↔	Otv.rep.jednod.zlom.v diafýz:radius:rezorb.mat	5t11t.x	Otv.rep.triešt.zlom.v diafýz:ost.dl.k:vonk.skelet.fix
5t10z.8↔	Otv.rep.jednod.zlom.v diafýz:ulna:ostesyn.rezorb.mat	5t11v.2↔	Otv.rep.triešt.zlom.v diafýz:humerus:kruh.vonk.skelet.fix
5t10z.g↔	Otv.rep.jednod.zlom.v diafýz:femur:rezorb.mat	5t11v.5↔	Otv.rep.triešt.zlom.v diafýz:radius:kruh.vonk.skelet.fix
5t10z.m↔	Otv.rep.jednod.zlom.v diafýz:tibia:rezorb.mat	5t11v.8↔	Otv.rep.triešt.zlom.v diafýz:ulna:kruh.vonk.skelet.fixátor
5t10z.q↔	Otv.rep.jednod.zlom.v diafýz:fibula:rezorb.mat	5t11v.g↔	Otv.rep.triešt.zlom.v diafýz:femur:kruh.vonk.skelet.fix
5t10z.x	Otv.rep.jednod.zlom.v diafýz:ost.dl.k:rezorb.mat	5t11v.m↔	Otv.rep.triešt.zlom.v diafýz:tibia:kruh.vonk.skelet.fix
5t110.2↔	Otv.rep.triešt.zlom.v diafýze:humerus:bez osteosynt	5t11v.q↔	Otv.rep.triešt.zlom.v diafýz:fibula:kruh.vonk.skelet.fix
5t110.5↔	Otv.rep.triešt.zlom.v diafýz:radius:bez osteosynt	5t11v.x	Otv.rep.triešt.zlom.v diafýz:ost.dl.k:kruh.vonk.skelet.fix
5t110.8↔	Otv.rep.triešt.zlom.v diafýz:ulna:bez osteosynt	5t11x.2↔	Otv.rep.triešt.zlom.v diafýz:humerus:iným osteos.m
5t110.g↔	Otv.rep.triešt.zlom.v diafýz:femur:bez osteosynt	5t11x.5↔	Otv.rep.triešt.zlom.v diafýz:radius:iným osteos.m
5t110.m↔	Otv.rep.triešt.zlom.v diafýz:tibia:bez osteosynt	5t11x.8↔	Otv.rep.triešt.zlom.v diafýz:ulna:iným osteosyntet.m
5t110.q↔	Otv.rep.triešt.zlom.v diafýz:fibula:bez osteosynt	5t11x.g↔	Otv.rep.triešt.zlom.v diafýz:femur:iným osteos.mat.
5t110.x	Otv.rep.triešt.zlom.v diafýz:ost.dl.k:bez osteosynt	5t11x.m↔	Otv.rep.triešt.zlom.v diafýz:tibia:iným osteos.m
5t113.2↔	Otv.rep.triešt.zlom.v diafýze:humerus:št.dlahou	5t11x.q↔	Otv.rep.triešt.zlom.v diafýz:fibula:iným osteos.m
5t113.5↔	Otv.rep.triešt.zlom.v diafýze:radius:št.dlahou	5t11x.x	Otv.rep.triešt.zlom.v diafýz:ost.dl.k:iným osteos.m
5t113.8↔	Otv.rep.triešt.zlom.v diafýze:ulna:št.dlahou	5t11y.2↔	Otv.rep.triešt.zlom.v diafýz:humerus:blížšie neuč.mat
5t113.g↔	Otv.rep.triešt.zlom.v diafýze:femur:št.dlahou	5t11y.5↔	Otv.rep.triešt.zlom.v diafýz:radius:blížšie neuč.mat
5t113.m↔	Otv.rep.triešt.zlom.v diafýze:tibia:št.dlahou	5t11y.8↔	Otv.rep.triešt.zlom.v diafýz:ulna:blížšie neuč.mat
5t113.q↔	Otv.rep.triešt.zlom.v diafýze:fibula:št.dlahou	5t11y.g↔	Otv.rep.triešt.zlom.v diafýz:femur:blížšie neuč.mat
5t113.x	Otv.rep.triešt.zlom.v diafýze:ost.dl.k:št.dlahou	5t11y.m↔	Otv.rep.triešt.zlom.v diafýz:tibia:blížšie neuč.mat
5t114.2↔	Otv.rep.triešt.zlom.v diafýze:humerus:drôtom/serkl	5t11y.q↔	Otv.rep.triešt.zlom.v diafýz:fibula:blížšie neuč.mat
5t114.5↔	Otv.rep.triešt.zlom.v diafýze:radius:drôtom/serkl	5t11y.x	Otv.rep.triešt.zlom.v diafýz:ost.dl.k:blížšie neuč.mat
5t114.8↔	Otv.rep.triešt.zlom.v diafýze:ulna:drôtom/serkl	5t120.1↔	Otv.rep.jedn.zl.v kĺb.obl.humer.prox:bez osteosyntézy
5t114.g↔	Otv.rep.triešt.zlom.v diafýze:femur:drôtom/serkl	5t120.3↔	Otv.rep.jedn.zl.v kĺb.obl.humer.dist:bez osteosyntézy

5t120.4↔	Otv.rep.jedn.zl.v kĺb.obl.radius prox:bez osteosyntézy	5t129.k↔	Otv.rep.jedn.zl.v kĺb.obl.tibia prox.:transfix.klin.
5t120.6↔	Otv.rep.jedn.zl.v kĺb.obl.radius dist:bez osteosyntézy	5t129.n↔	Otv.rep.jedn.zl.v kĺb.obl.tibia dist:transfix.klin.
5t120.7↔	Otv.repoz.jednoduch.zl.v kĺb.obl.ulna prox:bez osteosynt	5t129.x	Otv.rep.jedn.zl.v kĺb.obl.ost.dlhé kosti:transfix.klin.
5t120.9↔	Otv.repoz.jedn.zl.v kĺb.obl.ulna dist:bez osteosyntézy	5t12a.1↔	Otv.rep.jedn.zl.v kĺb.obl.humer.prox.:iM drôt,prút
5t120.e↔	Otv.rep.jedn.zl.v kĺb.obl.krčok steh.k:bez osteosyntézy	5t12a.3↔	Otv.rep.jedn.zl.v kĺb.obl.humer.dist.:iM drôt,prút
5t120.f↔	Otv.rep.jedn.zl.v kĺb.obl.femur prox:bez osteosyntézy	5t12a.4↔	Otv.rep.jedn.zl.v kĺb.obl.radius prox.:iM drôt,prút
5t120.h↔	Otv.rep.jedn.zl.v kĺb.obl.femur dist.:bez osteosyntézy	5t12a.6↔	Otv.rep.jedn.zl.v kĺb.obl.radius dist.:iM drôt,prút
5t120.j↔	Otv.rep.jedn.zl.v kĺb.obl.patela:bez osteosyntézy	5t12a.7↔	Otv.rep.jedn.zl.v kĺb.obl.ulna prox.:iM drôt,prút
5t120.k↔	Otv.rep.jedn.zl.v kĺb.obl.tibia prox:bez osteosyntézy	5t12a.9↔	Otv.rep.jedn.zl.v kĺb.obl.ulna dist.:iM drôt,prút
5t120.n↔	Otv.rep.jedn.zl.v kĺb.obl.tibia dist:bez osteosyntézy	5t12a.e↔	Otv.rep.jedn.zl.v kĺb.obl.krčok steh.k.:iM drôt,prút
5t120.p↔	Otv.rep.jedn.zl.v kĺb.obl.fibula prox:bez osteosyntézy	5t12a.f↔	Otv.rep.jedn.zl.v kĺb.obl.femur prox.:iM drôt,prút
5t120.r↔	Otv.rep.jedn.zl.v kĺb.obl.fibula dist:bez osteosyntézy	5t12a.h↔	Otv.rep.jedn.zl.v kĺb.obl.femur dist.:iM drôt,prút
5t120.x	Otv.rep.jedn.zl.v kĺb.obl.ost.dlhé kosti:bez osteosyntézy	5t12a.j↔	Otv.rep.jedn.zl.v kĺb.obl.patela:iM drôt,prút
5t121.1↔	Otv.rep.jedn.zl.v kĺb.obl.humer.prox:skrutkou	5t12a.k↔	Otv.rep.jedn.zl.v kĺb.obl.tibia prox.:iM drôt,prút
5t121.3↔	Otv.rep.jedn.zl.v kĺb.obl.humer.dist:skrutkou	5t12a.n↔	Otv.rep.jedn.zl.v kĺb.obl.tibia dist.:iM drôt,prút
5t121.4↔	Otv.rep.jedn.zl.v kĺb.obl.radius prox:skrutkou	5t12a.p↔	Otv.rep.jedn.zl.v kĺb.obl.fibula prox.:iM drôt,prút
5t121.6↔	Otv.rep.jedn.zl.v kĺb.obl.fibula dist:skrutkou	5t12a.r↔	Otv.rep.jedn.zl.v kĺb.obl.fibula dist.:iM drôt,prút
5t121.7↔	Otv.repoz.jedn.zl.v kĺb.obl.ulna prox:skrutkou	5t12a.x	Otv.rep.jedn.zl.v kĺb.obl.ost.dlhé kosti:iM drôt,prút
5t121.9↔	Otv.rep.jednoduch.zl.v kĺb.obl.ulna dist:skrutkou	5t12b.1↔	Otv.rep.jedn.zl.v kĺb.obl.humer.prox:uhlo.stab.dlaho
5t121.e↔	Otv.rep.jedn.zl.v kĺb.obl.krčok steh.k:skrutkou	5t12b.3↔	Otv.rep.jedn.zl.v kĺb.obl.humer.dist:uhlo.stab.dlaho
5t121.f↔	Otv.rep.jedn.zl.v kĺb.obl.femur prox:skrutkou	5t12b.4↔	Otv.rep.jedn.zl.v kĺb.obl.radius prox:uhlo.stab.dlaho
5t121.h↔	Otv.rep.jedn.zl.v kĺb.obl.femur dist:skrutkou	5t12b.6↔	Otv.rep.jedn.zl.v kĺb.obl.radius dist:uhlo.stab.dlaho
5t121.j↔	Otv.rep.jedn.zl.v kĺb.obl.patela:skrutkou	5t12b.7↔	Otv.rep.jedn.zl.v kĺb.obl.ulna prox:uhlo.stab.dlaho
5t121.k↔	Otv.rep.jedn.zl.v kĺb.obl.tibia prox:skrutkou	5t12b.9↔	Otv.rep.jedn.zl.v kĺb.obl.ulna dist:uhlo.stab.dlaho
5t121.n↔	Otv.rep.jedn.zl.v kĺb.obl.tibia dist:skrutkou	5t12b.e↔	Otv.rep.jedn.zl.v kĺb.obl.krčok steh.k:uhlo.stab.dlaho
5t121.p↔	Otv.rep.jedn.zl.v kĺb.obl.fibula prox:skrutkou	5t12b.f↔	Otv.rep.jedn.zl.v kĺb.obl.femur prox:uhlo.stab.dlaho
5t121.r↔	Otv.rep.jedn.zl.v kĺb.obl.fibula dist:skrutkou	5t12b.h↔	Otv.rep.jedn.zl.v kĺb.obl.femur dist:uhlo.stab.dlaho
5t121.x	Otv.rep.jedn.zl.v kĺb.obl.ost.dlhé kosti:skrutkou	5t12b.k↔	Otv.rep.jedn.zl.v kĺb.obl.tibia prox:uhlo.stab.dlaho
5t123.1↔	Otv.rep.jedn.zl.v kĺb.obl.humer.prox:štan.dlahou	5t12b.n↔	Otv.rep.jedn.zl.v kĺb.obl.tibia dist:uhlo.stab.dlaho
5t123.3↔	Otv.rep.jedn.zl.v kĺb.obl.humer.dist:štan.dlahou	5t12b.p↔	Otv.rep.jedn.zl.v kĺb.obl.fibula prox:uhlo.stab.dlaho
5t123.4↔	Otv.rep.jedn.zl.v kĺb.obl.radius prox:štan.dlahou	5t12b.r↔	Otv.rep.jedn.zl.v kĺb.obl.fibula dist:uhlo.stab.dl
5t123.6↔	Otv.rep.jedn.zl.v kĺb.obl.radius dist:štan.dlahou	5t12b.x	Otv.rep.jedn.zl.v kĺb.obl.ost.dlhé kosti:uhlo.stab.dl
5t123.7↔	Otv.rep.jedn.zl.v kĺb.obl.ulna prox:štan.dlahou	5t12c.1↔	Otv.rep.jedn.zl.v kĺb.obl.humer.prox:uhlo./kondyl.dl
5t123.9↔	Otv.rep.jedn.zl.v kĺb.obl.ulna dist:štan.dlahou	5t12c.3↔	Otv.rep.jedn.zl.v kĺb.obl.humer.dist:uhlo./kondyl.dl
5t123.e↔	Otv.rep.jedn.zl.v kĺb.obl.krčok steh.k:štan.dlahou	5t12c.e↔	Otv.rep.jedn.zl.v kĺb.obl.krčok steh.k:uhlo./kondyl.dl
5t123.f↔	Otv.rep.jedn.zl.v kĺb.obl.femur prox:štan.dlahou	5t12c.f↔	Otv.rep.jedn.zl.v kĺb.obl.femur prox:uhlo./kondyl.dl
5t123.h↔	Otv.rep.jedn.zl.v kĺb.obl.femur dist:štan.dlahou	5t12c.h↔	Otv.rep.jedn.zl.v kĺb.obl.femur dist:uhlo./kondyl.dl
5t123.k↔	Otv.rep.jedn.zl.v kĺb.obl.tibia prox:štan.dlahou	5t12c.k↔	Otv.rep.jedn.zl.v kĺb.obl.tibia prox:uhlo./kondyl.dl
5t123.n↔	Otv.rep.jedn.zl.v kĺb.obl.tibia dist:štan.dlahou	5t12c.x	Otv.rep.jedn.zl.v kĺb.obl.ost.dlhé kosti:uhlo./kondyl.dl
5t123.p↔	Otv.rep.jedn.zl.v kĺb.obl.fibula prox:štan.dlahou	5t12d.h↔	Otv.rep.jedn.zl.v kĺb.obl.femur dist:skobou
5t123.r↔	Otv.rep.jedn.zl.v kĺb.obl.fibula dist:štan.dlahou	5t12d.j↔	Otv.rep.jedn.zl.v kĺb.obl.patela:skobou
5t123.x	Otv.rep.jedn.zl.v kĺb.obl.ost.dlhé kosti:štan.dlahou	5t12d.k↔	Otv.rep.jedn.zl.v kĺb.obl.tibia prox:skobou
5t124.1↔	Otv.rep.jedn.zl.v kĺb.obl.humer.prox:drôt/serkláž	5t12d.n↔	Otv.rep.jedn.zl.v kĺb.obl.tibia dist:skobou
5t124.3↔	Otv.rep.jedn.zl.v kĺb.obl.humer.dist:drôt/serkláž	5t12d.p↔	Otv.rep.jedn.zl.v kĺb.obl.fibula prox:skobou
5t124.4↔	Otv.rep.jedn.zl.v kĺb.obl.radius prox:drôt/serkláž	5t12d.r↔	Otv.rep.jedn.zl.v kĺb.obl.fibula dist:skobou
5t124.6↔	Otv.rep.jedn.zl.v kĺb.obl.radius dist:drôt/serkláž	5t12d.x	Otv.rep.jedn.zl.v kĺb.obl.ost.dlhé kosti:skobou
5t124.7↔	Otv.rep.jedn.zl.v kĺb.obl.ulna prox:drôt/serkláž	5t12t.1↔	Otv.rep.jedn.zl.v kĺb.obl.humer.prox:vonk.skelet.fix
5t124.9↔	Otv.rep.jedn.zl.v kĺb.obl.ulna dist:drôt/serkláž	5t12t.3↔	Otv.rep.jedn.zl.v kĺb.obl.humer.dist:vonk.skelet.fix
5t124.e↔	Otv.rep.jedn.zl.v kĺb.obl.krčok steh.k:drôt/serkláž	5t12t.4↔	Otv.rep.jedn.zl.v kĺb.obl.radius prox:vonk.skelet.fix
5t124.f↔	Otv.rep.jedn.zl.v kĺb.obl.femur prox:drôt/serkláž	5t12t.6↔	Otv.rep.jedn.zl.v kĺb.obl.radius dist:vonk.skelet.fix
5t124.h↔	Otv.rep.jedn.zl.v kĺb.obl.femur dist:drôt/serkláž	5t12t.7↔	Otv.rep.jedn.zl.v kĺb.obl.ulna prox:vonk.skelet.fix
5t124.j↔	Otv.rep.jedn.zl.v kĺb.obl.patela:drôt/serkláž	5t12t.9↔	Otv.rep.jedn.zl.v kĺb.obl.ulna dist:vonk.skelet.fix
5t124.k↔	Otv.rep.jedn.zl.v kĺb.obl.tibia prox:drôt/serkláž	5t12t.e↔	Otv.rep.jedn.zl.v kĺb.obl.krčok steh.k:vonk.skelet.fix
5t124.n↔	Otv.rep.jedn.zl.v kĺb.obl.tibia dist:drôt/serkláž	5t12t.f↔	Otv.rep.jedn.zl.v kĺb.obl.femur prox:vonk.skelet.fix
5t124.p↔	Otv.rep.jedn.zl.v kĺb.obl.fibula prox:drôt/serkláž	5t12t.h↔	Otv.rep.jedn.zl.v kĺb.obl.femur dist:vonk.skelet.fix
5t124.r↔	Otv.rep.jedn.zl.v kĺb.obl.fibula dist:drôt/serkláž	5t12t.j↔	Otv.rep.jedn.zl.v kĺb.obl.patela:vonk.skelet.fix
5t124.x	Otv.rep.jedn.zl.v kĺb.obl.ost.dlhé kosti:drôt/serkláž	5t12t.k↔	Otv.rep.jedn.zl.v kĺb.obl.tibia prox:vonk.skelet.fix
5t125.1↔	Otv.rep.jedn.zl.v kĺb.obl.humer.prox:dyn.kompr.skrutka v dl	5t12t.n↔	Otv.rep.jedn.zl.v kĺb.obl.tibia dist:vonk.skelet.fix
5t125.e↔	Otv.rep.jedn.zl.v kĺb.obl.krčok steh.k:dyn.kompr.skrutka v dl	5t12t.p↔	Otv.rep.jedn.zl.v kĺb.obl.fibula prox:vonk.skelet.fix
5t125.f↔	Otv.rep.jedn.zl.v kĺb.obl.femur prox:dyn.kompr.skrutka v dl	5t12t.r↔	Otv.rep.jedn.zl.v kĺb.obl.fibula dist:vonk.skelet.fix
5t125.h↔	Otv.rep.jedn.zl.v kĺb.obl.femur dist:dyn.kompr.skrutka v dl	5t12t.x	Otv.rep.jedn.zl.v kĺb.obl.ost.dlhé kosti:vonk.skelet.fix
5t125.k↔	Otv.rep.jedn.zl.v kĺb.obl.tibia prox:dyn.kompr.skrutka v dl	5t12v.1↔	Otv.rep.jedn.zl.v kĺb.obl.humer.prox:kruh.vonk.skelet.fix
5t125.x	Otv.rep.jedn.zl.v kĺbe ost.dlhé kosti:dyn.kompr.skrutka v dl	5t12v.3↔	Otv.rep.jedn.zl.v kĺb.obl.humer.dist:kruh.vonk.skelet.fix
5t128.1↔	Otv.rep.jedn.zl.v kĺbe humer.prox:iM.klin.so zaist.pre kĺb.k	5t12v.4↔	Otv.rep.jedn.zl.v kĺb.obl.radius prox:kruh.vonk.skelet.fix
5t128.e↔	Otv.rep.jedn.zl.v kĺbe krčok steh.k:iM.klin.so zaist.pre kĺb.k	5t12v.6↔	Otv.rep.jedn.zl.v kĺb.obl.radius dist:kruh.vonk.skelet.fix
5t128.f↔	Otv.rep.jedn.zl.v kĺbe femur prox:iM.klin.so zaist.pre kĺb.k	5t12v.7↔	Otv.rep.jedn.zl.v kĺb.obl.ulna prox:kruh.vonk.skelet.fix
5t128.x	Otv.rep.jedn.zl.v kĺbe ost.dlhé kosti:iM.klin.so zaist.pre kĺb.k.	5t12v.9↔	Otv.rep.jedn.zl.v kĺb.obl.ulna dist:kruh.vonk.skelet.fix
5t129.e↔	Otv.rep.jedn.zl.v kĺb.obl.krčok steh.k.:transfix.klin.	5t12v.e↔	Otv.rep.jedn.zl.v kĺb.obl.krčok steh.k:kruh.vonk.skelet.fix
5t129.f↔	Otv.rep.jedn.zl.v kĺb.obl.femur prox:transfix.klin.	5t12v.f↔	Otv.rep.jedn.zl.v kĺb.obl.femur prox:kruh.vonk.skelet.fix
5t129.h↔	Otv.rep.jedn.zl.v kĺb.obl.femur dist:transfix.klin.	5t12v.h↔	Otv.rep.jedn.zl.v kĺb.obl.femur dist:kruh.vonk.skelet.fix

5t12v.j↔	Otv.rep.jedn.zl.v kĺb.obl.patela:kruh.vonk.skelet.fix	5t134.9↔	Otv.rep.triešt.zl.v kĺb.obl.ulna dist:drôt/serkláž
5t12v.k↔	Otv.rep.jedn.zl.v kĺb.obl.tibia prox:kruh.vonk.skelet.fix	5t134.e↔	Otv.rep.triešt.zl.v kĺb.obl.krčok steh.k:drôt/serkláž
5t12v.n↔	Otv.rep.jedn.zl.v kĺb.obl.tibia dist:kruh.vonk.skelet.fix	5t134.f↔	Otv.rep.triešt.zl.v kĺb.obl.femur prox:drôt/serkláž
5t12v.p↔	Otv.rep.jedn.zl.v kĺb.obl.fibula prox:kruh.vonk.skelet.fix	5t134.h↔	Otv.rep.triešt.zl.v kĺb.obl.femur dist:drôt/serkláž
5t12v.r↔	Otv.rep.jedn.zl.v kĺb.obl.fibula dist:kruh.vonk.skelet.fix	5t134.j↔	Otv.rep.triešt.zl.v kĺb.obl.patela:drôt/serkláž
5t12v.x	Otv.rep.jedn.zl.v kĺb.obl.ost.dlhé kosti:kruh.vonk.skelet.fix	5t134.k↔	Otv.rep.triešt.zl.v kĺb.obl.tibia prox:drôt/serkláž
5t12x.1↔	Otv.rep.jedn.zl.v kĺb.obl.humer.prox:iným osteos.m	5t134.n↔	Otv.rep.triešt.zl.v kĺb.obl.tibia dist:drôt/serkláž
5t12x.3↔	Otv.rep.jedn.zl.v kĺb.obl.humer.dist:iným osteos.m	5t134.p↔	Otv.rep.triešt.zl.v kĺb.obl.fibula prox:drôt/serkláž
5t12x.4↔	Otv.rep.jedn.zl.v kĺb.obl.radius prox:iným osteos.m	5t134.r↔	Otv.rep.triešt.zl.v kĺb.obl.fibula dist:drôt/serkláž
5t12x.6↔	Otv.rep.jedn.zl.v kĺb.obl.radius dist:iným osteos.m	5t134.x	Otv.rep.triešt.zl.v kĺb.obl.ost.dlhé kosti:drôt/serkláž
5t12x.7↔	Otv.rep.jedn.zl.v kĺb.obl.humer.prox:iným osteos.m	5t135.1↔	Otv.rep.triešt.zl.v kĺbe humer.prox:dyn.kompr.skrutka v dl
5t12x.9↔	Otv.rep.jedn.zl.v kĺb.obl.ulna dist:iným osteos.m	5t135.3↔	Otv.rep.triešt.zl.v kĺbe humer.dist:dyn.kompr.skrut.v dlahe
5t12x.e↔	Otv.rep.jedn.zl.v kĺb.obl.krčok steh.k:iným osteos.m	5t135.e↔	Otv.rep.triešt.zl.v kĺbe krčok steh.k:dyn.kompr.skrutka v dl
5t12x.f↔	Otv.rep.jedn.zl.v kĺb.obl.femur prox:iným osteos.m	5t135.f↔	Otv.rep.triešt.zl.v kĺbe femur prox:dyn.kompr.skrutka v dl
5t12x.h↔	Otv.rep.jedn.zl.v kĺb.obl.femur dist:iným osteos.m	5t135.h↔	Otv.rep.triešt.zl.v kĺbe femur dist:dyn.kompr.skrutka v dl
5t12x.j↔	Otv.rep.jedn.zl.v kĺb.obl.patela:iným osteos.m	5t135.k↔	Otv.rep.triešt.zl.v kĺb.obl.tibia prox:dyn.kompr.skrutka v dl
5t12x.k↔	Otv.rep.jedn.zl.v kĺb.obl.tibia prox:iným osteos.m	5t135.x	Otv.rep.triešt.zl.v kĺbe ost.dlh.kosti:dyn.kompr.skrutka v dl
5t12x.n↔	Otv.rep.jedn.zl.v kĺb.obl.tibia dist:iným osteos.m	5t137.1↔	Otv.rep.triešt.zl.v kĺb.obl.humer.prox:zaist.intramed.kl
5t12x.p↔	Otv.rep.jedn.zl.v kĺb.obl.fibula prox:iným osteos.m	5t137.3↔	Otv.rep.triešt.zl.v kĺb.obl.humer.dist:zaist.intramed.kl
5t12x.r↔	Otv.rep.jedn.zl.v kĺb.obl.fibula dist:iným osteos.m	5t137.4↔	Otv.rep.triešt.zl.v kĺb.obl.radius prox:zaist.intramed.kl
5t12x.x	Otv.rep.jedn.zl.v kĺb.obl.ost.dlhé kosti:iným osteos.m	5t137.6↔	Otv.rep.triešt.zl.v kĺb.obl.radius dist:zaist.intramed.kl
5t12z.1↔	Otv.rep.jedn.zl.v kĺb.obl.humer.prox:resorb.mat	5t137.7↔	Otv.rep.triešt.zl.v kĺb.obl.ulna prox:zaist.intramed.kl
5t12z.3↔	Otv.rep.jedn.zl.v kĺb.obl.humer.dist:resorb.mat	5t137.9↔	Otv.rep.triešt.zl.v kĺb.obl.fibula prox:zaist.intramed.kl
5t12z.4↔	Otv.rep.jedn.zl.v kĺb.obl.radius prox:resorb.mat	5t137.e↔	Otv.rep.triešt.zl.v kĺb.obl.krčok steh.k:zaist.intramed.kl
5t12z.6↔	Otv.rep.jedn.zl.v kĺb.obl.radius dist:resorb.mat	5t137.f↔	Otv.rep.triešt.zl.v kĺb.obl.femur prox:zaist.intramed.kl
5t12z.7↔	Otv.rep.jedn.zl.v kĺb.obl.ulna prox:resorb.mat	5t137.h↔	Otv.rep.triešt.zl.v kĺb.obl.femur dist:zaist.intramed.kl
5t12z.9↔	Otv.rep.jedn.zl.v kĺb.obl.ulna dist:resorb.mat	5t137.k↔	Otv.rep.triešt.zl.v kĺb.obl.tibia prox:zaist.intramed.kl
5t12z.e↔	Otv.rep.jedn.zl.v kĺb.obl.krčok steh.k:resorb.mat	5t137.n↔	Otv.rep.triešt.zl.v kĺb.obl.tibia dist:zaist.intramed.kl
5t12z.f↔	Otv.rep.jedn.zl.v kĺb.obl.femur prox:resorb.mat	5t137.p↔	Otv.rep.triešt.zl.v kĺb.obl.fibula prox:zaist.intramed.kl
5t12z.h↔	Otv.rep.jedn.zl.v kĺb.obl.femur dist:resorb.mat	5t137.r↔	Otv.rep.triešt.zl.v kĺb.obl.fibula dist:zaist.intramed.kl
5t12z.j↔	Otv.rep.jedn.zl.v kĺb.obl.patela:resorb.mat	5t137.x	Otv.rep.triešt.zl.v kĺb.obl.ost.dlhé kosti:zaist.intramed.kl
5t12z.k↔	Otv.rep.jedn.zl.v kĺb.obl.tibia prox:resorb.mat	5t138.1↔	Otv.rep.triešt.zl.v kĺbe humer.prox:iM klin.so zaist.pre kĺb.k
5t12z.n↔	Otv.rep.jedn.zl.v kĺb.obl.tibia dist:resorb.mat	5t138.3↔	Otv.rep.triešt.zl.v kĺbe humer.dist:iM klin.so zaist.pre kĺb.k
5t12z.p↔	Otv.rep.jedn.zl.v kĺb.obl.fibula prox:resorb.mat	5t138.4↔	Otv.rep.triešt.zl.v kĺbe radius prox:iM klin.so zaist.pre kĺb.k
5t12z.r↔	Otv.rep.jedn.zl.v kĺb.obl.fibula dist:resorb.mat	5t138.6↔	Otv.rep.triešt.zl.v kĺbe radius dist:iM klin.so zaist.pre kĺb.k
5t12z.x	Otv.rep.jedn.zl.v kĺb.obl.ost.dlhé kosti:resorb.mat	5t138.7↔	Otv.rep.triešt.zl.v kĺbe ulna prox:iM klin.so zaist.pre kĺb.k
5t131.1↔	Otv.rep.triešt.zl.v kĺb.obl.humer.prox:skrutkou	5t138.9↔	Otv.rep.triešt.zl.v kĺbe ulna dist:iM klin.so zaist.pre kĺb.k
5t131.3↔	Otv.rep.triešt.zl.v kĺb.obl.humer.dist:skrutkou	5t138.e↔	Otv.rep.triešt.zl.v kĺbe krčok steh.k:iM klin.so zaist.pre kĺb.k
5t131.4↔	Otv.rep.triešt.zl.v kĺb.obl.radius prox:skrutkou	5t138.f↔	Otv.rep.triešt.zl.v kĺbe femur prox:iM klin.so zaist.pre kĺb.k
5t131.6↔	Otv.rep.triešt.zl.v kĺb.obl.radius dist:skrutkou	5t138.h↔	Otv.rep.triešt.zl.v kĺbe femur dist:iM klin.so zaist.pre kĺb.k
5t131.7↔	Otv.rep.triešt.zl.v kĺb.obl.ulna prox:skrutkou	5t138.j↔	Otv.rep.triešt.zl.v kĺbe patela:iM klin.so zaist.pre kĺb.k
5t131.9↔	Otv.rep.triešt.zl.v kĺb.obl.ulna dist:skrutkou	5t138.k↔	Otv.rep.triešt.zl.v kĺbe tibia prox:iM klin.so zaist.pre kĺb.k
5t131.e↔	Otv.rep.triešt.zl.v kĺb.obl.krčok steh.k:skrutkou	5t138.n↔	Otv.rep.triešt.zl.v kĺbe tibia dist:iM klin.so zaist.pre kĺb.k
5t131.f↔	Otv.rep.triešt.zl.v kĺb.obl.femur prox:skrutkou	5t138.p↔	Otv.rep.triešt.zl.v kĺbe fibula prox:iM klin.so zaist.pre kĺb.k
5t131.h↔	Otv.rep.triešt.zl.v kĺb.obl.femur dist:skrutkou	5t138.r↔	Otv.rep.triešt.zl.v kĺbe fibula dist:iM klin.so zaist.pre kĺb.k
5t131.j↔	Otv.rep.triešt.zl.v kĺb.obl.patela:skrutkou	5t138.x	Otv.rep.triešt.zl.v kĺbe ost.dlhé kosti:iM klin.so zaist.pre kĺb.k
5t131.k↔	Otv.rep.triešt.zl.v kĺb.obl.tibia prox:skrutkou	5t139.e↔	Otv.rep.triešt.zl.v kĺb.obl.krčok steh.k:transfix.klin.
5t131.n↔	Otv.rep.triešt.zl.v kĺb.obl.tibia dist:skrutkou	5t139.f↔	Otv.rep.triešt.zl.v kĺb.obl.femur prox:transfix.klin.
5t131.p↔	Otv.rep.triešt.zl.v kĺb.obl.fibula prox:skrutkou	5t139.h↔	Otv.rep.triešt.zl.v kĺb.obl.femur dist:transfix.klin.
5t131.r↔	Otv.rep.triešt.zl.v kĺb.obl.fibula dist:skrutkou	5t139.k↔	Otv.rep.triešt.zl.v kĺb.obl.tibia prox:transfix.klin.
5t131.x	Otv.rep.triešt.zl.v kĺb.obl.ost.dlhé kosti:skrutkou	5t139.n↔	Otv.rep.triešt.zl.v kĺb.obl.tibia dist:transfix.klin.
5t133.1↔	Otv.rep.triešt.zl.v kĺb.obl.humer.prox:št.dlahou	5t13a.1↔	Otv.rep.triešt.zl.v kĺb.obl.humer.prox:intramed.drôt a prút
5t133.3↔	Otv.rep.triešt.zl.v kĺb.obl.humer.dist:št.dlahou	5t13a.3↔	Otv.rep.triešt.zl.v kĺb.obl.humer.dist:intramed.drôt a prút
5t133.4↔	Otv.rep.triešt.zl.v kĺb.obl.radius prox:št.dlahou	5t13a.4↔	Otv.rep.triešt.zl.v kĺb.obl.radius prox:intramed.drôt a prút
5t133.6↔	Otv.rep.triešt.zl.v kĺb.obl.radius dist:št.dlahou	5t13a.6↔	Otv.rep.triešt.zl.v kĺb.obl.radius dist:intramed.drôt a prút
5t133.7↔	Otv.rep.triešt.zl.v kĺb.obl.ulna prox:št.dlahou	5t13a.7↔	Otv.rep.triešt.zl.v kĺb.obl.ulna prox:intramed.drôt a prút
5t133.9↔	Otv.rep.triešt.zl.v kĺb.obl.ulna dist:št.dlahou	5t13a.9↔	Otv.rep.triešt.zl.v kĺb.obl.ulna dist:intramed.drôt a prút
5t133.e↔	Otv.rep.triešt.zl.v kĺb.obl.krčok steh.k:št.dlahou	5t13a.e↔	Otv.rep.triešt.zl.v kĺb.obl.krčok steh.k:intramed.drôt a prút
5t133.f↔	Otv.rep.triešt.zl.v kĺb.obl.femur prox:št.dlahou	5t13a.f↔	Otv.rep.triešt.zl.v kĺb.obl.femur prox:intramed.drôt a prút
5t133.h↔	Otv.rep.triešt.zl.v kĺb.obl.femur dist:št.dlahou	5t13a.h↔	Otv.rep.triešt.zl.v kĺb.obl.femur dist:intramed.drôt a prút
5t133.k↔	Otv.rep.triešt.zl.v kĺb.obl.tibia prox:št.dlahou	5t13a.j↔	Otv.rep.triešt.zl.v kĺb.obl.patela:intramed.drôt a prút
5t133.n↔	Otv.rep.triešt.zl.v kĺb.obl.tibia dist:št.dlahou	5t13a.k↔	Otv.rep.triešt.zl.v kĺb.obl.tibia prox:intramed.drôt a prút
5t133.p↔	Otv.rep.triešt.zl.v kĺb.obl.fibula prox:št.dlahou	5t13a.n↔	Otv.rep.triešt.zl.v kĺb.obl.tibia dist:intramed.drôt a prút
5t133.r↔	Otv.rep.triešt.zl.v kĺb.obl.fibula dist:št.dlahou	5t13a.p↔	Otv.rep.triešt.zl.v kĺb.obl.fibula prox:intramed.drôt a prút
5t133.x	Otv.rep.triešt.zl.v kĺb.obl.ost.dlhé kosti:št.dlahou	5t13a.r↔	Otv.rep.triešt.zl.v kĺb.obl.fibula dist:intramed.drôt a prút
5t134.1↔	Otv.rep.triešt.zl.v kĺb.obl.humer.prox:drôt/serkláž	5t13a.x	Otv.rep.triešt.zl.v kĺb.obl.ost.dlhé kosti:intramed.drôt a prút
5t134.3↔	Otv.rep.triešt.zl.v kĺb.obl.humer.dist:drôt/serkláž	5t13b.1↔	Otv.rep.triešt.zl.v kĺb.obl.humer.prox:uhlo.stabil.dlahou
5t134.4↔	Otv.rep.triešt.zl.v kĺb.obl.radius prox:drôt/serkláž	5t13b.3↔	Otv.rep.triešt.zl.v kĺb.obl.humer.dist:uhlo.stabil.dlahou
5t134.6↔	Otv.rep.triešt.zl.v kĺb.obl.radius dist:drôt/serkláž	5t13b.4↔	Otv.rep.triešt.zl.v kĺb.obl.radius prox:uhlo.stabil.dlahou
5t134.7↔	Otv.rep.triešt.zl.v kĺb.obl.ulna prox:drôt/serkláž	5t13b.6↔	Otv.rep.triešt.zl.v kĺb.obl.radius dist:uhlo.stabil.dlahou

5t13b.7↔	Otv.rep.triešt.zl.v kíb.obl.ulna prox:uhlo.stabil.dlahou	5t140.a↔	Otv.repoz.jedn.zl:karpálne k.:bez osteosyntézy
5t13b.9↔	Otv.rep.triešt.zl.v kíb.obl.ulna dist:uhlo.stabil.dlahou	5t140.b↔	Otv.repoz.jedn.zl:metakarp.k.:bez osteosyntézy
5t13b.e↔	Otv.rep.triešt.zl.v kíb.obl.krčok steh.k:uhlo.stabil.dlahou	5t140.c↔	Otv.repoz.jedn.zl:falangy pr.ruky:bez osteosyntézy
5t13b.f↔	Otv.rep.triešt.zl.v kíb.obl.femur prox:uhlo.stabil.dlahou	5t140.u↔	Otv.repoz.jedn.zl:tarzálna k.:bez osteosyntézy
5t13b.h↔	Otv.rep.triešt.zl.v kíb.obl.femur dist:uhlo.stabil.dlahou	5t140.v↔	Otv.repoz.jedn.zl:metatarz.k.:bez osteosyntézy
5t13b.k↔	Otv.rep.triešt.zl.v kíb.obl.tibia prox:uhlo.stabil.dlahou	5t140.w↔	Otv.repoz.jedn.zl:falangy pr.nohy:bez osteosyntézy
5t13b.n↔	Otv.rep.triešt.zl.v kíb.obl.tibia dist:uhlo.stabil.dlahou	5t140.x	Otv.repoz.jedn.zl:ost.malé k:bez osteosyntézy
5t13b.p↔	Otv.rep.triešt.zl.v kíb.obl.fibula prox:uhlo.stabil.dlahou	5t140.z↔	Otv.repoz.jedn.zl:skapula:bez osteosyntézy
5t13b.r↔	Otv.rep.triešt.zl.v kíb.obl.fibula dist:uhlo.stabil.dlahou	5t141.0↔	Otv.repoz.jedn.zlom:klavikula:skrutkou
5t13b.x	Otv.rep.triešt.zl.v kíb.obl.ost.dlhé kosti:uhlo.stabil.dlahou	5t141.a↔	Otv.repoz.jedn.zlom:karpálne k.:skrutkou
5t13c.1↔	Otv.rep.triešt.zl.v kíb.obl.humer.prox:uhl./kondyl.dl	5t141.b↔	Otv.repoz.jedn.zlom:metakarp.k.:skrutkou
5t13c.3↔	Otv.rep.triešt.zl.v kíb.obl.humer.dist:uhl./kondyl.dl	5t141.c↔	Otv.repoz.jedn.zlom:falangy pr.ruky:skrutkou
5t13c.e↔	Otv.rep.triešt.zl.v kíb.obl.krčok steh.k:uhl./kondyl.dl	5t141.u↔	Otv.repoz.jednoduch.zlom:tarzálna k.:skrutkou
5t13c.f↔	Otv.rep.triešt.zl.v kíb.obl.femur prox:uhl./kondyl.dl	5t141.v↔	Otv.repoz.jedn.zlom:metatarz.k.:skrutkou
5t13c.h↔	Otv.rep.triešt.zl.v kíb.obl.femur dist:uhl./kondyl.dl	5t141.w↔	Otv.repoz.jedn.zlom:falangy pr.nohy:skrutkou
5t13c.k↔	Otv.rep.triešt.zl.v kíb.obl.tibia prox:uhl./kondyl.dl	5t141.x	Otv.repoz.jedn.zlom:ost.malé k:skrutkou
5t13c.x	Otv.rep.triešt.zl.v kíb.obl.ost.dlhé kosti:uhl./kondyl.dl	5t141.z↔	Otv.repoz.jedn.zlom:skapula:skrutkou
5t13d.h↔	Otv.rep.triešt.zl.v kíb.obl.femur dist:skobou	5t143.0↔	Otv.repoz.jedn.zl:klavikula:štandard.dlahou
5t13d.j↔	Otv.rep.triešt.zl.v kíb.obl.patela:skobou	5t143.a↔	Otv.repoz.jedn.zl:karpálne k.:štandard.dlahou
5t13d.k↔	Otv.rep.triešt.zl.v kíb.obl.tibia prox:skobou	5t143.b↔	Otv.repoz.jedn.zl:metakarp.k.:štandard.dlahou
5t13d.n↔	Otv.rep.triešt.zl.v kíb.obl.tibia dist:skobou	5t143.c↔	Otv.repoz.jedn.zl:falangy pr.ruky:štandard.dlahou
5t13d.p↔	Otv.rep.triešt.zl.v kíb.obl.fibula prox:skobou	5t143.u↔	Otv.repoz.jedn.zl:tarzálna k.:štandard.dlahou
5t13d.r↔	Otv.rep.triešt.zl.v kíb.obl.fibula dist:skobou	5t143.v↔	Otv.repoz.jedn.zl:metatarz.k.:štandard.dlahou
5t13d.x	Otv.rep.triešt.zl.v kíb.obl.ost.dlhé kosti:skobou	5t143.w↔	Otv.repoz.jedn.zl:falangy pr.nohy:štandard.dlahou
5t13v.1↔	Otv.rep.triešt.zl.v kíb.obl.humer.prox:kruh.vonk.skel.fix	5t143.x	Otv.repoz.jedn.zl:ost.malé k:štandard.dlahou
5t13v.3↔	Otv.rep.triešt.zl.v kíb.obl.humer.dist:kruh.vonk.skel.fix	5t143.z↔	Otv.repoz.jedn.zl:skapula:štandard.dlahou
5t13v.4↔	Otv.rep.triešt.zl.v kíb.obl.radius prox:kruh.vonk.skel.fix	5t144.0↔	Otv.repoz.jedn.zlom:klavikula:drôt/serkláž
5t13v.6↔	Otv.rep.triešt.zl.v kíb.obl.radius dist:kruh.vonk.skel.fix	5t144.a↔	Otv.repoz.jedn.zlom:karpálne k.:drôt/serkláž
5t13v.7↔	Otv.rep.triešt.zl.v kíb.obl.ulna prox:kruh.vonk.skel.fix	5t144.b↔	Otv.repoz.jedn.zlom:metakarp.k.:drôt/serkláž
5t13v.9↔	Otv.rep.triešt.zl.v kíb.obl.ulna dist:kruh.vonk.skel.fix	5t144.c↔	Otv.repoz.jedn.zlom:falangy pr.ruky:drôt/serkláž
5t13v.e↔	Otv.rep.triešt.zl.v kíb.obl.krčok steh.k:kruh.vonk.skel.fix	5t144.u↔	Otv.repoz.jedn.zlom:tarzálna k.:drôt/serkláž
5t13v.f↔	Otv.rep.triešt.zl.v kíb.obl.femur prox:kruh.vonk.skel.fix	5t144.v↔	Otv.repoz.jedn.zlom:metatarz.k.:drôt/serkláž
5t13v.h↔	Otv.rep.triešt.zl.v kíb.obl.femur dist:kruh.vonk.skel.fix	5t144.w↔	Otv.repoz.jedn.zlom:falangy pr.nohy:drôt/serkláž
5t13v.j↔	Otv.rep.triešt.zl.v kíb.obl.patela:kruh.vonk.sk.fix	5t144.x	Otv.repoz.jedn.zlom:ost.malé k:drôt/serkláž
5t13v.k↔	Otv.rep.triešt.zl.v kíb.obl.tibia prox:kruh.vonk.skel.fix	5t144.z↔	Otv.repoz.jedn.zlom:skapula:drôt/serkláž
5t13v.n↔	Otv.rep.triešt.zl.v kíb.obl.tibia dist:kruh.vonk.skel.fix	5t14a.0↔	Otv.repoz.jedn.zl:klavikula:iM drôt,prút
5t13v.p↔	Otv.rep.triešt.zl.v kíb.obl.fibula prox:kruh.vonk.skel.fix	5t14a.x	Otv.repoz.jedn.zl:ost.malé k:iM drôt,prút
5t13v.r↔	Otv.rep.triešt.zl.v kíb.obl.fibula dist:kruh.vonk.sk.fix	5t14b.0↔	Otv.repoz.jedn.zl:klavikula:uhlo.stabil.dlahou
5t13v.x	Otv.rep.triešt.zl.v kíb.obl.ost.dlhé kosti:kruh.vonk.sk.fix	5t14b.a↔	Otv.repoz.jedn.zl:karpálne k.:uhlo.stabil.dlahou
5t13x.1↔	Otv.rep.triešt.zl.v kíb.obl.humer.prox:iným osteos.m	5t14b.b↔	Otv.repoz.jedn.zl:metakarp.k.:uhlo.stabil.dlahou
5t13x.3↔	Otv.rep.triešt.zl.v kíb.obl.humer.dist:iným osteos.m	5t14b.c↔	Otv.repoz.jedn.zl:falangy pr.ruky:uhlo.stabil.dlahou
5t13x.4↔	Otv.rep.triešt.zl.v kíb.obl.radius prox:iným osteos.m	5t14b.u↔	Otv.repoz.jedn.zl:tarzálna k.:uhlo.stabil.dlahou
5t13x.6↔	Otv.rep.triešt.zl.v kíb.obl.radius dist:iným osteos.m	5t14b.v↔	Otv.repoz.jedn.zl:metatarz.k.:uhlo.stabil.dlahou
5t13x.7↔	Otv.rep.triešt.zl.v kíb.obl.ulna prox:iným osteos.m	5t14b.w↔	Otv.repoz.jedn.zl:falangy pr.nohy:uhlo.stabil.dlahou
5t13x.9↔	Otv.rep.triešt.zl.v kíb.obl.ulna dist:iným osteos.m	5t14b.x	Otv.repoz.jedn.zl:ost.malé k:uhlo.stabil.dlahou
5t13x.e↔	Otv.rep.triešt.zl.v kíb.obl.krčok steh.k:iným osteos.m	5t14b.z↔	Otv.repoz.jedn.zl:skapula:uhlo.stabil.dlahou
5t13x.f↔	Otv.rep.triešt.zl.v kíb.obl.femur prox:iným osteos.m	5t14d.0↔	Otv.repoz.jedn.zlom:klavikula:skobou
5t13x.h↔	Otv.rep.triešt.zl.v kíb.obl.femur dist:iným osteos.m	5t14d.u↔	Otv.repoz.jedn.zlom:tarzálna k.:skobou
5t13x.j↔	Otv.rep.triešt.zl.v kíb.obl.patela:iným osteos.m	5t14d.v↔	Otv.repoz.jedn.zlom:metatarz.k.:skobou
5t13x.k↔	Otv.rep.triešt.zl.v kíb.obl.tibia prox:iným osteos.m	5t14d.x	Otv.repoz.jedn.zlom:ost.malé k:skobou
5t13x.n↔	Otv.rep.triešt.zl.v kíb.obl.tibia dist:iným osteos.m	5t14d.z↔	Otv.repoz.jedn.zlom:skapula:skobou
5t13x.p↔	Otv.rep.triešt.zl.v kíb.obl.fibula prox:iným osteos.m	5t14t.0↔	Otv.repoz.jedn.zl:klavikula:vonk.skelet.fix
5t13x.r↔	Otv.rep.triešt.zl.v kíb.obl.fibula dist:iným osteos.m	5t14t.a↔	Otv.repoz.jedn.zl:karpálne k.:vonk.skelet.fix
5t13x.x	Otv.rep.triešt.zl.v kíb.obl.ost.dlhé kosti:iným osteos.m	5t14t.b↔	Otv.repoz.jedn.zl:metakarp.k.:vonk.skelet.fix
5t13z.1↔	Otv.rep.triešt.zl.v kíb.obl.humer.prox:resorb.mat	5t14t.c↔	Otv.repoz.jedn.zl:falangy pr.ruky:vonk.skelet.fix
5t13z.3↔	Otv.rep.triešt.zl.v kíb.obl.humer.dist:resorb.mat	5t14t.u↔	Otv.repoz.jedn.zl:tarzálna k.:vonk.skelet.fix
5t13z.4↔	Otv.rep.triešt.zl.v kíb.obl.radius prox:resorb.mat	5t14t.v↔	Otv.repoz.jedn.zl:metatarz.k.:vonk.skelet.fix
5t13z.6↔	Otv.rep.triešt.zl.v kíb.obl.radius dist:resorb.mat	5t14t.w↔	Otv.repoz.jedn.zl:falangy pr.nohy:vonk.skelet.fix
5t13z.7↔	Otv.rep.triešt.zl.v kíb.obl.ulna prox:resorb.mat	5t14t.x	Otv.repoz.jedn.zl:ost.malé k:vonk.skelet.fix
5t13z.9↔	Otv.rep.triešt.zl.v kíb.obl.ulna dist:resorb.mat	5t14t.z↔	Otv.repoz.jedn.zl:skapula:vonk.skelet.fix
5t13z.e↔	Otv.rep.triešt.zl.v kíb.obl.krčok steh.k:resorb.mat	5t14v.a↔	Otv.repoz.jedn.zl:karpálne k.:kruh.vonk.skelet.fix
5t13z.f↔	Otv.rep.triešt.zl.v kíb.obl.femur prox:resorb.mat	5t14v.b↔	Otv.repoz.jedn.zl:metakarp.k.:kruh.vonk.skelet.fix
5t13z.h↔	Otv.rep.triešt.zl.v kíb.obl.femur dist:resorb.mat	5t14v.u↔	Otv.repoz.jedn.zl:tarzálna k.:kruh.vonk.skelet.fix
5t13z.j↔	Otv.rep.triešt.zl.v kíb.obl.patela:resorb.mat	5t14v.v↔	Otv.repoz.jedn.zl:metatarz.k.:kruh.vonk.skelet.fix
5t13z.k↔	Otv.rep.triešt.zl.v kíb.obl.tibia prox:resorb.mat	5t14v.x	Otv.repoz.jedn.zl:ost.malé k:kruh.vonk.skelet.fix
5t13z.n↔	Otv.rep.triešt.zl.v kíb.obl.tibia dist:resorb.mat	5t14x.0↔	Otv.repoz.jedn.zl:klavikula:iným osteos.m
5t13z.p↔	Otv.rep.triešt.zl.v kíb.obl.fibula prox:resorb.mat	5t14x.a↔	Otv.repoz.jedn.zl:karpálne k.:iným osteos.m
5t13z.r↔	Otv.rep.triešt.zl.v kíb.obl.fibula dist:resorb.mat	5t14x.b↔	Otv.repoz.jedn.zl:metakarp.k.:iným osteos.m
5t13z.x	Otv.rep.triešt.zl.v kíb.obl.ost.dlhé kosti:resorb.mat	5t14x.c↔	Otv.repoz.jedn.zl:falangy pr.ruky:iným osteos.m
5t140.0↔	Otv.repoz.jednoduch.zl:klavikula:bez osteosyntézy	5t14x.u↔	Otv.repoz.jedn.zl:tarzálna k.:iným osteos.m

5t14x.v↔	Otv.repoz.jedn.zl:metatarz.k.:iným osteos.m	5t15x.a↔	Otv.repoz.triešt.zl:karpálne k.:iným osteos.m
5t14x.w↔	Otv.repoz.jedn.zl:falangy pr.nohy:iným osteos.m	5t15x.b↔	Otv.repoz.triešt.zl:metakarp.k.:iným osteos.m
5t14x.x	Otv.repoz.jedn.zl:ost.malé k.:iným osteos.m	5t15x.c↔	Otv.repoz.triešt.zl:falangy pr.ruky:iným osteos.m
5t14x.z↔	Otv.repoz.jedn.zl:skapula:iným osteos.m	5t15x.u↔	Otv.repoz.triešt.zl:tarzálné k.:iným osteos.m
5t14z.0↔	Otv.repoz.jedn.zl:klavikula:rezorb.mat	5t15x.v↔	Otv.repoz.triešt.zl:metatarz.k.:iným osteos.m
5t14z.a↔	Otv.repoz.jedn.zl:karpálne k.:rezorb.mat	5t15x.w↔	Otv.repoz.triešt.zl:falangy pr.nohy:iným osteos.m
5t14z.b↔	Otv.repoz.jedn.zl:metakarp.k.:rezorb.mat	5t15x.x	Otv.repoz.triešt.zl:ost.malé k.:iným osteos.m
5t14z.c↔	Otv.repoz.jedn.zl:falangy pr.ruky:rezorb.mat	5t15x.z↔	Otv.repoz.triešt.zl:skapula:iným osteos.m
5t14z.j↔	Otv.rep.jedn.zl:patela:rezorb.mat	5t15z.0↔	Otv.repoz.triešt.zl:klavikula:rezorb.mat
5t14z.u↔	Otv.repoz.jedn.zl:tarzálné k.:rezorb.mat	5t15z.a↔	Otv.repoz.triešt.zl:karpálne k.:rezorb.mat
5t14z.v↔	Otv.repoz.jedn.zl:metatarz.k.:rezorb.mat	5t15z.b↔	Otv.repoz.triešt.zl:metakarp.k.:rezorb.mat
5t14z.w↔	Otv.repoz.jedn.zl:falangy pr.nohy:rezorb.mat	5t15z.c↔	Otv.repoz.triešt.zl:falangy pr.ruky:rezorb.mat
5t14z.x	Otv.repoz.jedn.zl:ost.malé k.:rezorb.mat	5t15z.u↔	Otv.repoz.triešt.zl:tarzálné k.:rezorb.mat
5t14z.z↔	Otv.repoz.jedn.zl:skapula:rezorb.mat	5t15z.v↔	Otv.repoz.triešt.zl:metatarz.k.:rezorb.mat
5t150.0↔	Otv.repoz.triešt.zl:klavikula:bez osteosyntézy	5t15z.w↔	Otv.repoz.triešt.zl:falangy pr.nohy:rezorb.mat
5t150.a↔	Otv.repoz.triešt.zl:karpálne k.:bez osteosyntézy	5t15z.x	Otv.repoz.triešt.zl:ost.malé k.:rezorb.mat
5t150.b↔	Otv.repoz.triešt.zl:metakarp.k.:bez osteosyntézy	5t15z.z↔	Otv.repoz.triešt.zl:skapula:rezorb.mat
5t150.c↔	Otv.repoz.triešt.zl:falangy pr.ruky:bez osteosyntézy	5t16s.0↔	Otv.repoz.zlom.talu bez osteosyntézy
5t150.u↔	Otv.repoz.triešt.zl:tarzálné k.:bez osteosyntézy	5t16s.1↔	Otv.repoz.zlom.talu:osteosyntéza skrutkou
5t150.v↔	Otv.repoz.triešt.zlom:metatarz.k.:bez osteosyntézy	5t16s.3↔	Otv.repoz.zlom.talu:osteosyntéza štand.dlahou
5t150.w↔	Otv.repoz.triešt.zl:falangy pr.nohy:bez osteosyntézy	5t16s.4↔	Otv.repoz.zlom.talu:osteosyntéza drôtom/ťah.serklážou
5t150.x	Otv.repoz.triešt.zl:ost.malé k.:bez osteosyntézy	5t16s.b↔	Otv.repoz.zlom.talu:osteosyntéza uhlovostabilnou dlahou
5t150.z↔	Otv.repoz.triešt.zl:skapula:bez osteosyntézy	5t16s.d↔	Otv.repoz.zlom.talu:osteosyntéza skobou
5t151.0↔	Otv.repoz.triešt.zlom:klavikula:skrutkou	5t16s.v↔	Otv.repoz.zlom.talu:osteosyntéza kruh.vonkaj.fixátor
5t151.a↔	Otv.repoz.triešt.zl:karpálne k.:skrutkou	5t16s.x↔	Otv.repoz.zlom.talu:osteosyntéza iným osteosy.mat.
5t151.b↔	Otv.repoz.triešt.zl:metakarp.k.:skrutkou	5t16s.z↔	Otv.repoz.zlom.talu:osteosyntéza resorb.materiálom
5t151.c↔	Otv.repoz.triešt.zl:falangy pr.ruky:skrutkou	5t16t.0↔	Otv.repoz.zlom.kalkanea bez osteosyntézy
5t151.u↔	Otv.repoz.triešt.zl:tarzálné k.:skrutkou	5t16t.1↔	Otv.repoz.zlom.kalkanea:osteosyntéza skrutkou
5t151.v↔	Otv.repoz.triešt.zl:metatarz.k.:skrutkou	5t16t.3↔	Otv.repoz.zlom.kalkanea:osteosyntéza štand.dlahou
5t151.w↔	Otv.repoz.triešt.zl:falangy pr.nohy:skrutkou	5t16t.4↔	Otv.repoz.zlom.kalkanea:osteosyntéza drôtom/ťah.serkl.
5t151.x	Otv.repoz.triešt.zl:ost.malé k.:skrutkou	5t16t.7↔	Otv.repoz.zlom.kalkanea:osteosyntéza zaisteným klincom
5t151.z↔	Otv.repoz.triešt.zl:skapula:skrutkou	5t16t.b↔	Otv.repoz.zlom.kalkanea:osteosyntéza uhlovostab.dlahou
5t153.0↔	Otv.repoz.triešt.zl:klavikula:štand.dlahou	5t16t.d↔	Otv.repoz.zlom.kalkanea:osteosyntéza skobou
5t153.a↔	Otv.repoz.triešt.zl:karpálne k.:štand.dlahou	5t16t.v↔	Otv.repoz.zlom.kalkanea:osteosyn.kruh.vonkaj.fixátor
5t153.b↔	Otv.repoz.triešt.zl:metakarp.k.:štand.dlahou	5t16t.x↔	Otv.repoz.zlom.kalkanea:osteosyn.iným osteosynt.mat.
5t153.c↔	Otv.repoz.triešt.zl:falangy pr.ruky:štand.dlahou	5t16t.z↔	Otv.repoz.zlom.kalkanea:osteosyn.resorbovateľ.materiálom
5t153.u↔	Otv.repoz.triešt.zl:tarzálné k.:štand.dlahou	5t172	Otv.repoz.zl.panv.kostí a panv.kruhu:drôtom
5t153.v↔	Otv.repoz.triešt.zl:metatarz.k.:štand.dlahou	5t174	Otv.rep.zl.panv.kostí a panv.kruhu:ťahovou/serklážou
5t153.w↔	Otv.repoz.triešt.zl:falangy pr.nohy:štand.dlahou	5t17g	Otv.rep.zl.panv.kostí a panvového kruhu:závitnicou
5t153.x	Otv.repoz.triešt.zl:ost.malé k.:štand.dlahou	5t17h	Otv.rep.zlom.:okraj panv.kostí:skrutkou
5t153.z↔	Otv.repoz.triešt.zl:skapula:štand.dlahou	5t17k	Otv.rep.zlom:zadná č.panv.kruhu:skrutkou
5t154.0↔	Otv.repoz.triešt.zl:klavikula:drôt/serkláž	5t17n	Otv.rep.zlom:pred. č.panv.kruhu:uhlovost.dl
5t154.a↔	Otv.repoz.triešt.zl:karpálne k.:drôt/serkláž	5t17o	Otv.rep.zlom:zadná č.panv.kruhu:uhlovost.dl
5t154.b↔	Otv.repoz.triešt.zl:metakarp.k.:drôt/serkláž	5t17r	Otv.repoz.zlom:predná č.panv.kruhu:dlahou
5t154.c↔	Otv.repoz.triešt.zl:falangy pr.ruky:drôt/serkláž	5t17s	Otv.rep.zlom: zadná č.panv.kruhu:dlahou
5t154.u↔	Otv.repoz.triešt.zl:tarzálné k.:drôt/serkláž	5t17t	Otv.rep.zlom.panv.kostí a panv.kruhu:vonk.skelet.fix.
5t154.v↔	Otv.repoz.triešt.zl:metatarz.k.:drôt/serkláž	5t17u	Otv.rep.panv.kostí a panv.kruhu:vnút.skeletár.fixátorom
5t154.w↔	Otv.repoz.triešt.zl:falangy pr.nohy:drôt/serkláž	5t17x	Otv.rep.zl.panv.kostí a panv.kruhu:iným osteos.m.
5t154.x	Otv.repoz.triešt.zl:ost.malé k.:drôt/serkláž	5t17z	Otv.rep.zl.panv.kostí a panv.kruhu:resorb.mat.
5t154.z↔	Otv.repoz.triešt.zl:skapula:drôt/serkláž	5t18i↔	Otv.repoz.zl:predná č.acetabula a hlavy femuru:skrutkou
5t15b.0↔	Otv.repoz.triešt.zl:klavikula:uhlo.stabil.dlahou	5t18j↔	Otv.repoz.zl:zadná č.acetabula a hlavy femuru:skrutkou
5t15b.a↔	Otv.repoz.triešt.zl:karpálne k.:uhlo.stabil.dlahou	5t18n↔	Otv.repoz.zl:pred.č.acetabula a hl.femuru:uhlo.stab.dlahou
5t15b.b↔	Otv.repoz.triešt.zl:metakarp.k.:uhlo.stabil.dlahou	5t18o↔	Otv.repoz.zl:zad.č.acetabula a hlavy femuru:uhlo.stabil.dl.
5t15b.c↔	Otv.repoz.triešt.zl:falangy pr.ruky:uhlo.stabil.dlahou	5t18p↔	Otv.repoz.zl:predná č.acetabula a hlavy femuru:dlahou
5t15b.u↔	Otv.repoz.triešt.zl:tarzálné k.:uhlo.stabil.dlahou	5t18q↔	Otv.repoz.zl:zadná č.acetabula a hlavy femuru:dlahou
5t15b.v↔	Otv.repoz.triešt.zl:metatarz.k.:uhlo.stabil.dlahou	5t18t↔	Otv.rep.zl.acetabula a hlavy femuru:vonk.skelet.fixátorom
5t15b.w↔	Otv.repoz.triešt.zl:falangy pr.nohy:uhlo.stabil.dlahou	5t18x↔	Otv.rep.zl.acetabula a hlavy femuru:iným osteos.mat.
5t15b.x	Otv.repoz.triešt.zl:ost.malé k:uhlo.stabil.dlahou	5t18y↔	Otv.rep.zl.acetabula a hlavy femuru:blížšie nešpec.mat.
5t15b.z↔	Otv.repoz.triešt.zl:skapula:uhlo.stabil.dlahou	5t190.0↔	Otv.rep.luxácie:humeroglenoid.kĺb:bez osteosyn.
5t15d.0↔	Otv.repoz.triešt.zlom.:klavikula:skobou	5t190.1↔	Otv.rep.luxácie:akromioklavikulárny kĺb:bez osteos.
5t15d.u↔	Otv.repoz.triešt.zlom.:tarzálné k.:skobou	5t190.2↔	Otv.rep.luxácie:torakoskop.kĺb:bez osteosyntézy
5t15d.v↔	Otv.repoz.triešt.zlom.:metatarz.k.:skobou	5t190.3↔	Otv.rep.luxácie:sternoklavikulárny kĺb:bez osteos
5t15d.x	Otv.repoz.triešt.zlom.:ost.malé k:skobou	5t190.4↔	Otv.rep.luxácie:laktový kĺb:bez osteosyntézy
5t15d.z↔	Otv.repoz.triešt.zlom.:skapula:skobou	5t190.5↔	Otv.rep.luxácie:prox.radioulnárny kĺb:bez osteos.
5t15v.a↔	Otv.repoz.triešt.zlom:karpálne k.:kruh.vonk.skelet.fix.	5t190.6↔	Otv.rep.luxácie:dist.radioulnárny kĺb:bez osteos.
5t15v.b↔	Otv.repoz.triešt.zlom:metakarp.k.:kruh.vonk.skelet.fix.	5t190.8↔	Otv.rep.luxácie:radiokarpál.kĺb:bez osteosyntézy
5t15v.u↔	Otv.repoz.triešt.zlom:tarzálné k.:kruh.vonk.skelet.fix.	5t190.9↔	Otv.rep.luxácie:ulnokarpálny kĺb:bez osteosyntézy
5t15v.v↔	Otv.repoz.triešt.zlom:metatarz.k.:kruh.vonk.skelet.fix.	5t190.a↔	Otv.rep.luxácie:karpálne kĺby:bez osteosyntézy
5t15v.x	Otv.repoz.triešt.zlom:ost.malé k:kruh.vonk.skelet.fix.	5t190.b↔	Otv.rep.luxácie:karpometakarpál.kĺb:bez osteosyn.
5t15x.0↔	Otv.repoz.triešt.zl:klavikula:iným osteos.m	5t190.c↔	Otv.rep.luxácie:metakarpofalangeálny kĺb:bez osteos.

5t190.d↔	Otv.rep.luxácie:interfalang.kĺb ruky:bez osteosynt.	5t194.8↔	Otv.rep.luxácie:radiokarpál.kĺb:drôt/serkláž
5t190.e↔	Otv.rep.luxácie:iliosakrálny kĺb:bez osteosyntézy	5t194.9↔	Otv.rep.luxácie:ulnokarpálny kĺb:drôt/serkláž
5t190.f	Otv.rep.luxácie:symfýza:bez osteosyntézy	5t194.a↔	Otv.rep.luxácie:karpálne kĺby:drôt/serkláž
5t190.g↔	Otv.rep.luxácie:bedrový kĺb:bez osteosyntézy	5t194.b↔	Otv.rep.luxácie:karpometakarpál.kĺb:drôt/serkláž
5t190.h↔	Otv.rep.luxácie:kolenný kĺb:bez osteosyntézy	5t194.c↔	Otv.rep.luxácie:metakarpofalangeálny kĺb:drôt/serkláž
5t190.j↔	Otv.rep.luxácie:prox.tibiofibulárny kĺb:bez osteos.	5t194.d↔	Otv.rep.luxácie:interfalang.kĺb ruky:drôt/serkláž
5t190.k↔	Otv.rep.luxácie:členkový kĺb horný:bez osteosyn.	5t194.e↔	Otv.rep.luxácie:iliosakrálny kĺb:drôt/serkláž
5t190.m↔	Otv.rep.luxácie:členkový kĺb dolný:bez osteosyn.	5t194.f	Otv.rep.luxácie:symfýza:drôt/serkláž
5t190.n↔	Otv.rep.luxácie:tarzálné kĺby:bez osteosyntézy	5t194.g↔	Otv.rep.luxácie:bedrový kĺb:drôt/serkláž
5t190.p↔	Otv.rep.luxácie:tarzometatarzálné kĺby:bez osteos	5t194.h↔	Otv.rep.luxácie:kolenný kĺb:drôt/serkláž
5t190.q↔	Otv.rep.luxácie:metatarzofalang.kĺ.:bez osteosyn.	5t194.j↔	Otv.rep.luxácie:prox.tibiofibulárny kĺb:drôt/serkláž
5t190.r↔	Otv.rep.luxácie:interfalangeálny kĺb nohy:bez osteos.	5t194.k↔	Otv.rep.luxácie:členkový kĺb horný:drôt/serkláž
5t190.x	Otv.rep.luxácie:ostatné kĺby:bez osteosyntézy	5t194.m↔	Otv.rep.luxácie:členkový kĺb dolný:drôt/serkláž
5t191.0↔	Otv.rep.luxácie:humerglenoid.kĺb:skrutkou	5t194.n↔	Otv.rep.luxácie:tarzálné kĺby:drôt/serkláž
5t191.1↔	Otv.rep.luxácie:akromioklavikulárny kĺb:skrutkou	5t194.p↔	Otv.rep.luxácie:tarzometatarzálné kĺby:drôt/serkláž
5t191.2↔	Otv.rep.luxácie:torakoskop.kĺb:skrutkou	5t194.q↔	Otv.rep.luxácie:metatarzofalang.kĺb:drôt/serkláž
5t191.3↔	Otv.rep.luxácie:sternoklavikulárny kĺb:skrutkou	5t194.r↔	Otv.rep.luxácie:interfalangeálny kĺb nohy:drôt/serkláž
5t191.4↔	Otv.rep.luxácie:lakt'ový kĺb:skrutkou	5t194.x	Otv.rep.luxácie:ostatné kĺby:drôt/serkláž
5t191.5↔	Otv.rep.luxácie:prox.radioulnárny kĺb:skrutkou	5t199.h↔	Otv.rep.luxácie:kolenný kĺb:transfix.klincom
5t191.6↔	Otv.rep.luxácie:dist.radioulnárny kĺb:skrutkou	5t199.j↔	Otv.rep.luxácie:prox.tibiofibulárny kĺb:transfix.klincom
5t191.8↔	Otv.rep.luxácie:radiokarpál.kĺb:skrutkou	5t199.k↔	Otv.rep.luxácie:členkový kĺb horný:transfix.klincom
5t191.9↔	Otv.rep.luxácie:ulnokarpálny kĺb:skrutkou	5t199.m↔	Otv.rep.luxácie:členkový kĺb dolný:transfix.klincom
5t191.a↔	Otv.rep.luxácie:karpálne kĺby:skrutkou	5t199.x	Otv.rep.luxácie:ostatné kĺby:transfix.klincom
5t191.b↔	Otv.rep.luxácie:karpometakarpál.kĺb:skrutkou	5t19a.0↔	Otv.rep.luxácie:humerglenoid.kĺb:intra-medul.klin
5t191.c↔	Otv.rep.luxácie:metakarpofalangeálny kĺb:skrutkou	5t19a.1↔	Otv.rep.luxácie:akromioklavikulárny kĺb:intra-medul.klin
5t191.d↔	Otv.rep.luxácie:interfalang.kĺb ruky:skrutkou	5t19a.3↔	Otv.rep.luxácie:sternoklavikulárny kĺb:intra-medul.klin
5t191.e↔	Otv.rep.luxácie:iliosakrálny kĺb:skrutkou	5t19a.4↔	Otv.rep.luxácie:lakt'ový kĺb:intra-medul.klinom
5t191.f	Otv.rep.luxácie:symfýza:skrutkou	5t19a.5↔	Otv.rep.luxácie:prox.radioulnárny kĺb:intra-medul.klin
5t191.g↔	Otv.rep.luxácie:bedrový kĺb:skrutkou	5t19a.6↔	Otv.rep.luxácie:dist.radioulnárny kĺb:intra-medul.klin
5t191.h↔	Otv.rep.luxácie:kolenný kĺb:skrutkou	5t19a.8↔	Otv.rep.luxácie: radiokarpálny kĺb:intra-medul.klin
5t191.j↔	Otv.rep.luxácie:prox.tibiofibulárny kĺb:skrutkou	5t19a.9↔	Otv.rep.luxácie:ulnokarpálny kĺb:intra-medul.klin
5t191.k↔	Otv.rep.luxácie:členkový kĺb horný:skrutkou	5t19a.a↔	Otv.rep.luxácie:karpálne kĺby:intra-medul.klin
5t191.m↔	Otv.rep.luxácie:členkový kĺb dolný:skrutkou	5t19a.b↔	Otv.rep.luxácie:karpometakarpálny kĺb:intra-medul.klin
5t191.n↔	Otv.rep.luxácie:tarzálné kĺby:skrutkou	5t19a.c↔	Otv.rep.luxácie:metakarpofalangeálny kĺb:intra-medul.klin
5t191.p↔	Otv.rep.luxácie:tarzometatarzálné kĺby:skrutkou	5t19a.d↔	Otv.rep.luxácie:interfalang.kĺb ruky:intra-medulár.klin
5t191.q↔	Otv.rep.luxácie:metatarzofalang.kĺb:skrutkou	5t19a.g↔	Otv.rep.luxácie:bedr.kĺb:intra-medulárnym klin
5t191.r↔	Otv.rep.luxácie:interfalangeálny kĺb nohy:skrutkou	5t19a.h↔	Otv.rep.luxácie:kolen.kĺb:intra-medulár.klin
5t191.x	Otv.rep.luxácie:ostatné kĺby:skrutkou	5t19a.j↔	Otv.rep.luxácie:prox.tibiofibulárny kĺb:intra-medul.klin
5t193.0↔	Otv.rep.luxácie:humerglenoid.kĺb:skrutkou	5t19a.k↔	Otv.rep.luxácie:členk.kĺb horný:intra-medul.klin
5t193.1↔	Otv.rep.luxácie:akromioklavikulárny kĺb:skrutkou	5t19a.m↔	Otv.rep.luxácie:členk.kĺb dolný:intra-medul.klin
5t193.2↔	Otv.rep.luxácie:torakoskop.kĺb:skrutkou	5t19a.p↔	Otv.rep.luxácie:tarzometatarzálné kĺby:intra-medul.klin
5t193.3↔	Otv.rep.luxácie:sternoklavikulárny kĺb:skrutkou	5t19a.q↔	Otv.rep.luxácie:metatarzofalang.kĺ.:intra-medul.klin
5t193.4↔	Otv.rep.luxácie:lakt'ový kĺb:skrutkou	5t19a.r↔	Otv.rep.luxácie:interfalangeál.kĺb nohy:intra-medul.klin
5t193.5↔	Otv.rep.luxácie:prox.radioulnárny kĺb:skrutkou	5t19a.x	Otv.rep.luxácie:ostatné kĺby:intra-medul.klin
5t193.6↔	Otv.rep.luxácie:dist.radioulnárny kĺb:skrutkou	5t19b.0↔	Otv.rep.luxácie:humerglenoid.kĺb:uhlo.stabil.dlahou
5t193.8↔	Otv.rep.luxácie:radiokarpál.kĺb:skrutkou	5t19b.1↔	Otv.rep.luxácie:akromioklavikulárny kĺb:uhlo.stabil.dlahou
5t193.9↔	Otv.rep.luxácie:ulnokarpálny kĺb:skrutkou	5t19b.2↔	Otv.rep.luxácie:torakoskop.kĺb:uhlo.stabil.dlahou
5t193.a↔	Otv.rep.luxácie:karpálne kĺby:skrutkou	5t19b.3↔	Otv.rep.luxácie:sternoklavikulárny kĺb:uhlo.stabil.dlahou
5t193.b↔	Otv.rep.luxácie:karpometakarpál.kĺb:skrutkou	5t19b.4↔	Otv.rep.luxácie:lakt'ový kĺb:uhlo.stabil.dlahou
5t193.c↔	Otv.rep.luxácie:metakarpofalangeálny kĺb:skrutkou	5t19b.5↔	Otv.rep.luxácie:prox.radioulnárny kĺb:uhlo.stabil.dlahou
5t193.d↔	Otv.rep.luxácie:interfalang.kĺb ruky:skrutkou	5t19b.6↔	Otv.rep.luxácie:dist.radioulnárny kĺb:uhlo.stabil.dlahou
5t193.e↔	Otv.rep.luxácie:iliosakrálny kĺb:skrutkou	5t19b.8↔	Otv.rep.luxácie:radiokarpál.kĺb:uhlo.stabil.dlahou
5t193.f	Otv.rep.luxácie:symfýza:skrutkou	5t19b.9↔	Otv.rep.luxácie:ulnokarpálny kĺb:uhlo.stabil.dlahou
5t193.g↔	Otv.rep.luxácie:bedrový kĺb:skrutkou	5t19b.a↔	Otv.rep.luxácie:karpálne kĺby:uhlo.stabil.dlahou
5t193.h↔	Otv.rep.luxácie:kolenný kĺb:skrutkou	5t19b.b↔	Otv.rep.luxácie:karpometakarpál.kĺb:uhlo.stabil.dlahou
5t193.j↔	Otv.rep.luxácie:prox.tibiofibulárny kĺb:skrutkou	5t19b.c↔	Otv.rep.luxácie:metakarpofalangeálny kĺb:uhlo.stabil.dlahou
5t193.k↔	Otv.rep.luxácie:členkový kĺb horný:skrutkou	5t19b.d↔	Otv.rep.luxácie:interfalang.kĺb ruky:uhlo.stabil.dlahou
5t193.m↔	Otv.rep.luxácie:členkový kĺb dolný:skrutkou	5t19b.e↔	Otv.rep.luxácie:iliosakrálny kĺb:uhlo.stabil.dlahou
5t193.n↔	Otv.rep.luxácie:tarzálné kĺby:skrutkou	5t19b.f	Otv.rep.luxácie:symfýza:uhlo.stabil.dlahou
5t193.p↔	Otv.rep.luxácie:tarzometatarzálné kĺby:skrutkou	5t19b.g↔	Otv.rep.luxácie:bedrový kĺb:uhlo.stabil.dlahou
5t193.q↔	Otv.rep.luxácie:metatarzofalang.kĺb:skrutkou	5t19b.h↔	Otv.rep.luxácie:kolenný kĺb:uhlo.stabil.dlahou
5t193.r↔	Otv.rep.luxácie:interfalangeálny kĺb nohy:skrutkou	5t19b.j↔	Otv.rep.luxácie:prox.tibiofibulárny kĺb:uhlo.stabil.dlahou
5t193.x	Otv.rep.luxácie:ostatné kĺby:skrutkou	5t19b.k↔	Otv.rep.luxácie:členkový kĺb horný:uhlo.stabil.dlahou
5t194.0↔	Otv.rep.luxácie:humerglenoid.kĺb:drôt/serkláž	5t19b.m↔	Otv.rep.luxácie:členkový kĺb dolný:uhlo.stabil.dlahou
5t194.1↔	Otv.rep.luxácie:akromioklavikulárny kĺb:drôt/serkláž	5t19b.n↔	Otv.rep.luxácie:tarzálné kĺby:uhlo.stabil.dlahou
5t194.2↔	Otv.rep.luxácie:torakoskop.kĺb:drôt/serkláž	5t19b.p↔	Otv.rep.luxácie:tarzometatarzálné kĺby:uhlo.stabil.dlahou
5t194.3↔	Otv.rep.luxácie:sternoklavikulárny kĺb:drôt/serkláž	5t19b.q↔	Otv.rep.luxácie:metatarzofalang.kĺb:uhlo.stabil.dlahou
5t194.4↔	Otv.rep.luxácie:lakt'ový kĺb:drôt/serkláž	5t19b.r↔	Otv.rep.luxácie:interfalangeálny kĺb nohy:uhlo.stabil.dlahou
5t194.5↔	Otv.rep.luxácie:prox.radioulnárny kĺb:drôt/serkláž	5t19b.x	Otv.rep.luxácie:ostatné kĺby:uhlo.stabil.dlahou
5t194.6↔	Otv.rep.luxácie:dist.radioulnárny kĺb:drôt/serkláž	5t19d.0↔	Otv.rep.luxácie:humerglenoid.kĺb:skobou

5t19d.1↔	Otv.rep.luxácie:akromioklavikulárny kĺb:skobou	5t19x.r↔	Otv.rep.luxácie:interfalangeálny kĺb nohy:iným osteos.mat
5t19d.2↔	Otv.rep.luxácie:torakoskop.kĺb:skobou	5t19x.x	Otv.rep.luxácie:ostatné kĺby:iným osteos.mat
5t19d.3↔	Otv.rep.luxácie:sternoklavikulárny kĺb:skobou	5t19z.0↔	Otv.rep.luxácie:humerglenoid.kĺb:rezorb.mat
5t19d.4↔	Otv.rep.luxácie:laktový kĺb:skobou	5t19z.1↔	Otv.rep.luxácie:akromioklavikulárny kĺb:rezorb.mat
5t19d.5↔	Otv.rep.luxácie:prox.radioulnárny kĺb:skobou	5t19z.2↔	Otv.rep.luxácie:torakoskop.kĺb:rezorb.mat
5t19d.6↔	Otv.rep.luxácie:dist.radioulnárny kĺb:skobou	5t19z.3↔	Otv.rep.luxácie:sternoklavikulárny kĺb:rezorb.mat
5t19d.8↔	Otv.rep.luxácie:radiokarpál.kĺb:skobou	5t19z.4↔	Otv.rep.luxácie:laktový kĺb:rezorb.mat
5t19d.9↔	Otv.rep.luxácie:ulnokarpálny kĺb:skobou	5t19z.5↔	Otv.rep.luxácie:prox.radioulnárny kĺb:rezorb.mat
5t19d.a↔	Otv.rep.luxácie:karpálne kĺby:skobou	5t19z.6↔	Otv.rep.luxácie:dist.radioulnárny kĺb:rezorb.mat
5t19d.b↔	Otv.rep.luxácie:karpometakarpál.kĺb:skobou	5t19z.8↔	Otv.rep.luxácie:radiokarpál.kĺb:rezorb.mat
5t19d.c↔	Otv.rep.luxácie:metakarpofalangeálny kĺb:skobou	5t19z.9↔	Otv.rep.luxácie:ulnokarpálny kĺb:rezorb.mat
5t19d.d↔	Otv.rep.luxácie:interfalang.kĺb ruky:skobou	5t19z.a↔	Otv.rep.luxácie:karpálne kĺby:rezorb.mat
5t19d.e↔	Otv.rep.luxácie:iliosakrálny kĺb:skobou	5t19z.b↔	Otv.rep.luxácie:karpometakarpál.kĺb:rezorb.mat
5t19d.f	Otv.rep.luxácie:symfýza:skobou	5t19z.c↔	Otv.rep.luxácie:metakarpofalangeálny kĺb:rezorb.mat
5t19d.g↔	Otv.rep.luxácie:bedrový kĺb:skobou	5t19z.d↔	Otv.rep.luxácie:interfalang.kĺb ruky:rezorb.mat
5t19d.h↔	Otv.rep.luxácie:kolenný kĺb:skobou	5t19z.e↔	Otv.rep.luxácie:iliosakrálny kĺb:rezorb.mat
5t19d.j↔	Otv.rep.luxácie:prox.tibiofibulárny kĺb:skobou	5t19z.f	Otv.rep.luxácie:symfýza:rezorb.mat
5t19d.k↔	Otv.rep.luxácie:členkový kĺb horný:skobou	5t19z.g↔	Otv.rep.luxácie:bedrový kĺb:rezorb.mat
5t19d.m↔	Otv.rep.luxácie:členkový kĺb dolný:skobou	5t19z.h↔	Otv.rep.luxácie:kolenný kĺb:rezorb.mat
5t19d.n↔	Otv.rep.luxácie:tarzálne kĺby:skobou	5t19z.j↔	Otv.rep.luxácie:prox.tibiofibulárny kĺb:rezorb.mat
5t19d.p↔	Otv.rep.luxácie:tarzometatarzálne kĺby:skobou	5t19z.k↔	Otv.rep.luxácie:členkový kĺb horný:rezorb.mat
5t19d.q↔	Otv.rep.luxácie:metatarzofalang.kĺb:skobou	5t19z.m↔	Otv.rep.luxácie:členkový kĺb dolný:rezorb.mat
5t19d.r↔	Otv.rep.luxácie:interfalangeálny kĺb nohy:skobou	5t19z.n↔	Otv.rep.luxácie:tarzálne kĺby:rezorb.mat
5t19d.x	Otv.rep.luxácie:ostatné kĺby:skobou	5t19z.p↔	Otv.rep.luxácie:tarzometatarzálne kĺby:rezorb.mat
5t19t.0↔	Otv.rep.luxácie:humerglenoidálny kĺb:vonk.skelet.fix	5t19z.q↔	Otv.rep.luxácie:metatarzofalang.kĺb:rezorb.mat
5t19t.1↔	Otv.rep.luxácie:akromioklavikulárny kĺb:vonk.skelet.fix	5t19z.r↔	Otv.rep.luxácie:interfalangeálny kĺb nohy:rezorb.mat
5t19t.4↔	Otv.rep.luxácie:laktový kĺb:vonk.skelet.fix	5t19z.x	Otv.rep.luxácie:ostatné kĺby:rezorb.mat
5t19t.5↔	Otv.rep.luxácie:prox.radioulnárny kĺb:vonk.skelet.fix	5t211.0↔	Zat.rep.zl./epifyzeolýzy:klavikula:skrutkou
5t19t.6↔	Otv.rep.luxácie:dist.radioulnárny kĺb:vonk.skelet.fix	5t211.1↔	Zat.rep.zl./epifyzeolýzy:humerus prox.:skrutkou
5t19t.8↔	Otv.rep.luxácie:radiokarpálny kĺb:vonk.skelet.fix	5t211.2↔	Zat.rep.zl./epifyzeolýzy:humerus diafýza:skrutkou
5t19t.9↔	Otv.rep.luxácie:ulnokarpálny kĺb:vonk.skelet.fix	5t211.3↔	Zat.rep.zl./epifyzeolýzy:humerus distál.:skrutkou
5t19t.a↔	Otv.rep.luxácie:karpálne kĺby:vonk.skelet.fix	5t211.4↔	Zat.rep.zl./epifyzeolýzy:radius prox.:skrutkou
5t19t.b↔	Otv.rep.luxácie:karpometakarpálny kĺb:vonk.skelet.fix	5t211.5↔	Zat.rep.zl./epifyzeolýzy:radius diafýza:skrutkou
5t19t.c↔	Otv.rep.luxácie:metakarpofalangeálny kĺb:vonk.skelet.fix	5t211.6↔	Zat.rep.zl./epifyzeolýzy:radius distál.:skrutkou
5t19t.d↔	Otv.rep.luxácie:interfalang.kĺb n.:vonk.skelet.fix	5t211.7↔	Zat.rep.zl./epifyzeolýzy:ulna proximálna:skrutkou
5t19t.e↔	Otv.rep.luxácie:iliosakrálny kĺb:vonk.skelet.fix	5t211.8↔	Zat.rep.zl./epifyzeolýzy:ulna diaf.:skrutkou
5t19t.f	Otv.rep.luxácie:symfýza:vonk.skelet.fix	5t211.9↔	Zat.rep.zl./epifyzeolýzy:ulna distálna:skrutkou
5t19t.g↔	Otv.rep.luxácie:bedr.kĺb:vonk.skelet.fix	5t211.a↔	Zat.rep.zl./epifyzeolýzy:karpálne k.:skrutkou
5t19t.h↔	Otv.rep.luxácie:kolen.kĺb:vonk.skelet.fix	5t211.b↔	Zat.rep.zl./epifyzeolýzy:metakarpálne k.:skrutkou
5t19t.j↔	Otv.rep.luxácie:prox.tibiofibulárny kĺb:vonk.skelet.fix	5t211.c↔	Zat.rep.zl./epifyzeolýzy:falangy prstov ruky:skrutkou
5t19t.k↔	Otv.rep.luxácie:členkový kĺb horný:vonk.skelet.fix	5t211.d	Zat.rep.zl./epifyzeolýzy:panva:skrutkou
5t19t.m↔	Otv.rep.luxácie:členkový kĺb dolný:vonk.skelet.fix	5t211.e↔	Zat.rep.zl./epifyzeolýzy:krčok steh.k.:skrutkou
5t19t.n↔	Otv.rep.luxácie:tarzálne kĺby:vonk.skelet.fix	5t211.f↔	Zat.rep.zl./epifyzeolýzy:femur prox.:skrutkou
5t19t.p↔	Otv.rep.luxácie:tarzometatarzálne kĺby:vonk.skelet.fix	5t211.g↔	Zat.rep.zl./epifyzeolýzy:femur diafýza:skrutkou
5t19t.q↔	Otv.rep.luxácie:metatarzofalang.kĺb.:vonk.skelet.fix	5t211.h↔	Zat.rep.zl./epifyzeolýzy:femur distál.:skrutkou
5t19t.r↔	Otv.rep.luxácie:interfalangeálny kĺb n.:vonk.skelet.fix	5t211.j↔	Zat.rep.zl./epifyzeolýzy:patela:skrutkou
5t19t.x	Otv.rep.luxácie:ostatné kĺby:vonk.skelet.fix	5t211.k↔	Zat.rep.zl./epifyzeolýzy:tibia proxim.:skrutkou
5t19x.0↔	Otv.rep.luxácie:humerglenoid.kĺb:iným osteos.mat	5t211.m↔	Zat.rep.zl./epifyzeolýzy:tibia diaf.:skrutkou
5t19x.1↔	Otv.rep.luxácie:akromioklavikulárny kĺb:iným osteos.mat	5t211.n↔	Zat.rep.zl./epifyzeolýzy:tibia distál.:skrutkou
5t19x.2↔	Otv.rep.luxácie:torakoskop.kĺb:iným osteos.mat	5t211.p↔	Zat.rep.zl./epifyzeolýzy:fibula proximálna:skrutkou
5t19x.3↔	Otv.rep.luxácie:sternoklavikulárny kĺb:iným osteos.mat	5t211.q↔	Zat.rep.zl./epifyzeolýzy:fibula diaf.:skrutkou
5t19x.4↔	Otv.rep.luxácie:laktový kĺb:iným osteos.mat	5t211.r↔	Zat.rep.zl./epifyzeolýzy:fibula distál.:skrutkou
5t19x.5↔	Otv.rep.luxácie:prox.radioulnárny kĺb:iným osteos.mat	5t211.s↔	Zat.rep.zl./epifyzeolýzy:talus:skrutkou
5t19x.6↔	Otv.rep.luxácie:dist.radioulnárny kĺb:iným osteos.mat	5t211.t↔	Zat.rep.zl./epifyzeolýzy:kalkaneus:skrutkou
5t19x.8↔	Otv.rep.luxácie:radiokarpál.kĺb:iným osteos.mat	5t211.u↔	Zat.rep.zl./epifyzeolýzy:tarzálne k.:skrutkou
5t19x.9↔	Otv.rep.luxácie:ulnokarpálny kĺb:iným osteos.mat	5t211.v↔	Zat.rep.zl./epifyzeolýzy:metatarzálne k.:skrutkou
5t19x.a↔	Otv.rep.luxácie:karpálne kĺby:iným osteos.mat	5t211.w↔	Zat.rep.zl./epifyzeolýzy:falangy prstov nohy:skrutkou
5t19x.b↔	Otv.rep.luxácie:karpometakarpál.kĺb:iným osteos.mat	5t211.x	Zat.rep.zl./epifyzeolýzy:ostatné k.:skrutkou
5t19x.c↔	Otv.rep.luxácie:metakarpofalangeálny kĺb:iným osteos.mat	5t211.z↔	Zat.rep.zl./epifyzeolýzy:skapula:skrutkou
5t19x.d↔	Otv.rep.luxácie:interfalang.kĺb ruky:iným osteos.mat	5t213.0↔	Zat.rep.zl./epifyzeolýzy:klavikula:štandard.dlahou
5t19x.e↔	Otv.rep.luxácie:iliosakrálny kĺb:iným osteos.mat	5t213.1↔	Zat.rep.zl./epifyzeolýzy:humerus prox.:štandard.dlahou
5t19x.f	Otv.rep.luxácie:symfýza:iným osteos.mat	5t213.2↔	Zat.rep.zl./epifyzeolýzy:humerus diafýza:štandard.dlahou
5t19x.g↔	Otv.rep.luxácie:bedrový kĺb:iným osteos.mat	5t213.3↔	Zat.rep.zl./epifyzeolýzy:humerus distál.:štandard.dlahou
5t19x.h↔	Otv.rep.luxácie:kolenný kĺb:iným osteos.mat	5t213.4↔	Zat.rep.zl./epifyzeolýzy:radius prox.:štandard.dlahou
5t19x.j↔	Otv.rep.luxácie:prox.tibiofibulárny kĺb:iným osteos.mat	5t213.5↔	Zat.rep.zl./epifyzeolýzy:radius diafýza:štandard.dlahou
5t19x.k↔	Otv.rep.luxácie:členkový kĺb horný:iným osteos.mat	5t213.6↔	Zat.rep.zl./epifyzeolýzy:radius distál.:štandard.dlahou
5t19x.m↔	Otv.rep.luxácie:členkový kĺb dolný:iným osteos.mat	5t213.7↔	Zat.rep.zl./epifyzeolýzy:ulna proximálna:štandard.dlahou
5t19x.n↔	Otv.rep.luxácie:tarzálne kĺby:iným osteos.mat	5t213.8↔	Zat.rep.zl./epifyzeolýzy:ulna diaf.:štandard.dlahou
5t19x.p↔	Otv.rep.luxácie:tarzometatarzálne kĺby:iným osteos.mat	5t213.9↔	Zat.rep.zl./epifyzeolýzy:ulna distálna:štandard.dlahou
5t19x.q↔	Otv.rep.luxácie:metatarzofalang.kĺb:iným osteos.mat	5t213.a↔	Zat.rep.zl./epifyzeolýzy:karpálne k.:štandard.dlahou

5t213.b↔	Zat.rep.zl./epifyzeolýzy:metakarpálne k.:štandard.dlahou	5t216.e↔	Zat.rep.zl./epifyzeol:krčok steh.k.:nezaist.predvrt.iM klin
5t213.c↔	Zat.rep.zl./epifyzeolýzy:falangy prstov ruky:štandard.dlahou	5t216.f↔	Zat.rep.zl./epifyzeol:femur prox.:nezaist.predvrt.iM klin
5t213.d	Zat.rep.zl./epifyzeolýzy:panva:štandard.dlahou	5t216.g↔	Zat.rep.zl./epifyzeol:femur diafyz.:nezaist.predvrt.iM klin
5t213.e↔	Zat.rep.zl./epifyzeolýzy:krčok steh.k.:štandard.dlahou	5t216.h↔	Zat.rep.zl./epifyzeol:femur distál.:nezaist.predvrt.iM klin
5t213.f↔	Zat.rep.zl./epifyzeolýzy:femur prox.:štandard.dlahou	5t216.k↔	Zat.rep.zl./epifyzeol:tibia proxim.:nezaist.predvrt.iM klin
5t213.g↔	Zat.rep.zl./epifyzeolýzy:femur diafyzárny:štandard.dlahou	5t216.m↔	Zat.rep.zl./epifyzeol:tibia diaf.:nezaist.predvrt.iM klin
5t213.h↔	Zat.rep.zl./epifyzeolýzy:femur distál.:štandard.dlahou	5t216.n↔	Zat.rep.zl./epifyzeol:tibia distál.:nezaist.predvrt.iM klin
5t213.j↔	Zat.rep.zl./epifyzeolýzy:patela:štandard.dlahou	5t216.p↔	Zat.rep.zl./epifyzeol:fibula prox.:nezaist.predvrt.iM klin
5t213.k↔	Zat.rep.zl./epifyzeolýzy:tibia proxim.:štandard.dlahou	5t216.q↔	Zat.rep.zl./epifyzeol:fibula diaf.:nezaist.predvrt.iM klin
5t213.m↔	Zat.rep.zl./epifyzeolýzy:tibia diaf.:štandard.dlahou	5t216.r↔	Zat.rep.zl./epifyzeol:fibula distál.:nezaist.predvrt.iM klin
5t213.n↔	Zat.rep.zl./epifyzeolýzy:tibia distál.:štandard.dlahou	5t216.t↔	Zat.rep.zl./epifyzeol:kalkaneus:nezaist.predvrt.iM klin
5t213.p↔	Zat.rep.zl./epifyzeolýzy:fibula proximál.:štandard.dlahou	5t216.x	Zat.rep.zl./epifyzeol:ostatné k.:nezaist.predvrt.iM klin
5t213.q↔	Zat.rep.zl./epifyzeolýzy:fibula diaf.:štandard.dlahou	5t217.1↔	Zat.rep.zl./epifyzeol:humerus prox.:zaist.intramedul.kl
5t213.r↔	Zat.rep.zl./epifyzeolýzy:fibula distál.:štandard.dlahou	5t217.2↔	Zat.rep.zl./epifyzeol:humerus diafýza:zaist.intramedul.kl
5t213.s↔	Zat.rep.zl./epifyzeolýzy:talus:štandard.dlahou	5t217.3↔	Zat.rep.zl./epifyzeol:humerus distál.:zaist.intramedul.kl
5t213.t↔	Zat.rep.zl./epifyzeolýzy:kalkaneus:štandard.dlahou	5t217.4↔	Zat.rep.zl./epifyzeol:radius prox.:zaist.intramedul.kl
5t213.u↔	Zat.rep.zl./epifyzeolýzy:humerus prox.:drôt./serkláz	5t217.5↔	Zat.rep.zl./epifyzeol:radius distál.:zaist.intramedul.kl
5t213.v↔	Zat.rep.zl./epifyzeolýzy:metatarzálne k.:štandard.dlahou	5t217.6↔	Zat.rep.zl./epifyzeol:radius distál.:zaist.intramedul.kl
5t213.w↔	Zat.rep.zl./epifyzeolýzy:falangy prstov nohy:štand.dlahou	5t217.7↔	Zat.rep.zl./epifyzeol:ulna proximálna:zaist.intramedul.kl
5t213.x	Zat.rep.zl./epifyzeolýzy:ostatné k.:štandard.dlahou	5t217.8↔	Zat.rep.zl./epifyzeol:ulna diaf.:zaist.intramedul.kl
5t213.z↔	Zat.rep.zl./epifyzeolýzy:skapula:štandard.dlahou	5t217.9↔	Zat.rep.zl./epifyzeol:ulna distálna:zaist.intramedul.kl
5t214.0↔	Zat.rep.zl./epifyzeolýzy:klavikula:drôt./serkláz	5t217.e↔	Zat.rep.zl./epifyzeol:krčok steh.k.:zaist.intramedul.kl
5t214.1↔	Zat.rep.zl./epifyzeolýzy:humerus prox.:drôt./serkláz	5t217.f↔	Zat.rep.zl./epifyzeol:femur prox.:zaist.intramedul.kl
5t214.2↔	Zat.rep.zl./epifyzeolýzy:humerus diafýza:drôt./serkláz	5t217.g↔	Zat.rep.zl./epifyzeol:femur diafyzárny:zaist.intramedul.kl
5t214.3↔	Zat.rep.zl./epifyzeolýzy:humerus distál.:drôt./serkláz	5t217.h↔	Zat.rep.zl./epifyzeol:femur distál.:zaist.intramedul.kl
5t214.4↔	Zat.rep.zl./epifyzeolýzy:radius prox.:drôt./serkláz	5t217.k↔	Zat.rep.zl./epifyzeol:tibia proxim.:zaist.intramedul.kl
5t214.5↔	Zat.rep.zl./epifyzeolýzy:radius diafýza:drôt./serkláz	5t217.m↔	Zat.rep.zl./epifyzeol:tibia diaf.:zaist.intramedul.kl
5t214.6↔	Zat.rep.zl./epifyzeolýzy:radius distál.:drôt./serkláz	5t217.n↔	Zat.rep.zl./epifyzeol:tibia distál.:zaist.intramedul.kl
5t214.7↔	Zat.rep.zl./epifyzeolýzy:ulna proximálna:drôt./serkláz	5t217.p↔	Zat.rep.zl./epifyzeol:fibula proximál.:zaist.intramedul.kl
5t214.8↔	Zat.rep.zl./epifyzeolýzy:ulna diaf.:drôt./serkláz	5t217.q↔	Zat.rep.zl./epifyzeol:fibula diaf.:zaist.intramedul.kl
5t214.9↔	Zat.rep.zl./epifyzeolýzy:ulna distálna:drôt./serkláz	5t217.r↔	Zat.rep.zl./epifyzeol:fibula distál.:zaist.intramedul.kl
5t214.a↔	Zat.rep.zl./epifyzeolýzy:karpálne k.:drôt./serkláz	5t217.t↔	Zat.rep.zl./epifyzeol:kalkaneus:zaist.intramedul.kl
5t214.b↔	Zat.rep.zl./epifyzeolýzy:metakarpálne k.:drôt./serkláz	5t217.x	Zat.rep.zl./epifyzeol:ostatné k.:zaist.intramedul.kl
5t214.c↔	Zat.rep.zl./epifyzeolýzy:falangy prstov ruky:drôt./serkláz	5t218.1↔	Zat.rep.zl./epifyzeol:humerus prox.:iM klin so zaist.klb.k
5t214.d	Zat.rep.zl./epifyzeolýzy:panva:drôt./serkláz	5t218.2↔	Zat.rep.zl./epifyzeol:humerus diafýza:iM klin so zaist.klb.k
5t214.e↔	Zat.rep.zl./epifyzeolýzy:krčok steh.k.:drôt./serkláz	5t218.3↔	Zat.rep.zl./epifyzeol:humerus distál.:iM klin so zaist.klb.k
5t214.f↔	Zat.rep.zl./epifyzeolýzy:femur prox.:drôt./serkláz	5t218.4↔	Zat.rep.zl./epifyzeol:radius prox.:iM klin so zaist.klb.k
5t214.g↔	Zat.rep.zl./epifyzeolýzy:femur diafyzárny:drôt./serkláz	5t218.5↔	Zat.rep.zl./epifyzeol:radius diafýza:iM klin so zaist.klb.k
5t214.h↔	Zat.rep.zl./epifyzeolýzy:femur distál.:drôt./serkláz	5t218.6↔	Zat.rep.zl./epifyzeol:radius distál.:iM klin so zaist.klb.k
5t214.j↔	Zat.rep.zl./epifyzeolýzy:patela:drôt./serkláz	5t218.7↔	Zat.rep.zl./epifyzeol:ulna proximálna:iM klin so zaist.klb.k
5t214.k↔	Zat.rep.zl./epifyzeolýzy:tibia proxim.:drôt./serkláz	5t218.8↔	Zat.rep.zl./epifyzeol:ulna diaf.:iM klin so zaist.klb.k
5t214.m↔	Zat.rep.zl./epifyzeolýzy:tibia diaf.:drôt./serkláz	5t218.9↔	Zat.rep.zl./epifyzeol:ulna distálna:iM klin so zaist.klb.k
5t214.n↔	Zat.rep.zl./epifyzeolýzy:tibia distál.:drôt./serkláz	5t218.e↔	Zat.rep.zl./epifyzeol:krčok steh.k.:iM klin so zaist.klb.k
5t214.p↔	Zat.rep.zl./epifyzeolýzy:fibula proximál.:drôt./serkláz	5t218.f↔	Zat.rep.zl./epifyzeol:femur prox.:iM klin so zaist.klb.k
5t214.q↔	Zat.rep.zl./epifyzeolýzy:fibula diaf.:drôt./serkláz	5t218.g↔	Zat.rep.zl./epifyzeol:femur diafyzárny:iM klin so zaist.klb.k
5t214.r↔	Zat.rep.zl./epifyzeolýzy:fibula distál.:drôt./serkláz	5t218.h↔	Zat.rep.zl./epifyzeol:femur distál.:iM klin so zaist.klb.k
5t214.s↔	Zat.rep.zl./epifyzeolýzy:talus:drôt./serkláz	5t218.k↔	Zat.rep.zl./epifyzeol:tibia proxim.:iM klin so zaist.klb.k
5t214.t↔	Zat.rep.zl./epifyzeolýzy:kalkaneus:drôt./serkláz	5t218.m↔	Zat.rep.zl./epifyzeol:tibia diaf.:iM klin so zaist.klb.k
5t214.u↔	Zat.rep.zl./epifyzeolýzy:tarzálne k.:drôt./serkláz	5t218.n↔	Zat.rep.zl./epifyzeol:tibia distál.:iM klin so zaist.klb.k
5t214.v↔	Zat.rep.zl./epifyzeolýzy:metatarzálne k.:drôt./serkláz	5t218.p↔	Zat.rep.zl./epifyzeol:fibula proximál.:iM klin so zaist.klb.k
5t214.w↔	Zat.rep.zl./epifyzeolýzy:falangy prstov nohy:drôt./serkláz	5t218.q↔	Zat.rep.zl./epifyzeol:fibula diaf.:iM klin so zaist.klb.k
5t214.x	Zat.rep.zl./epifyzeolýzy:ostatné k.:drôt./serkláz	5t218.r↔	Zat.rep.zl./epifyzeol:fibula distál.:iM klin so zaist.klb.k
5t214.z↔	Zat.rep.zl./epifyzeolýzy:skapula:drôt./serkláz	5t218.x	Zat.rep.zl./epifyzeol:ostatné k.:iM klin so zaist.klb.kompon.
5t215.1↔	Zat.rep.zl./epifyzeolýzy:humerus prox.:dyn.kompr.skr.v dl	5t219.d	Zat.vv.repoz.zlom./epifyzeolýzy:panva:transfix.klin
5t215.2↔	Zat.rep.zl./epifyzeolýzy:humerus diaf.:dyn.kompr.skr.v dl	5t219.e↔	Zatv.rep.zl./epifyzeolýzy:krčok steh.k.:transf.kl.
5t215.e↔	Zat.rep.zl./epifyzeolýzy:krčok steh.k.:dyn.kompr.skr.v dl	5t219.f↔	Zatv.rep.zl./epifyzeolýzy:femur prox.:transf.kl.
5t215.f↔	Zat.rep.zl./epifyzeolýzy:femur prox.:dyn.kompr.skr.v dl	5t219.g↔	Zatv.rep.zl./epifyzeolýzy:femur diafyz.:transfix.kl.
5t215.g↔	Zat.rep.zl./epifyzeol:femur diaf.:dyn.kompr.skrutka v dl	5t219.h↔	Zatv.rep.zl./epifyzeolýzy:femur distál.:transf.kl.
5t215.h↔	Zat.rep.zl./epifyzeolýzy:femur dist.:dyn.kompr.skr.v dl	5t219.k↔	Zatv.rep.zl./epifyzeolýzy:tibia proximálna:transf.kl.
5t215.k↔	Zat.rep.zl./epifyzeolýzy:tibia proxim.:dyn.kompr.skr.v dl	5t219.m↔	Zatv.repoz.zl./epifyzeolýzy:tibia diaf.:transf.klin
5t215.x	Zat.rep.zl./epifyzeolýzy:ostatné k.:dyn.kompr.skrutkou v dl	5t219.n↔	Zatv.rep.zlom./epifyzeolýzy:tibia distál.:transf.kl.
5t216.1↔	Zat.rep.zl./epifyzeol:humerus prox.:nezaist.predvrt.iM klin	5t219.s↔	Zatv.rep.zl./epifyzeolýzy:talus:transf.kl.
5t216.2↔	Zat.rep.zl./epifyzeol:humerus diaf.:nezaist.predvrt.iM klin	5t219.t↔	Zatv.rep.zl./epifyzeolýzy:kalkaneus:transf.kl.
5t216.3↔	Zat.rep.zl./epifyzeol:humerus dist.:nezaist.predvrt.iM klin	5t219.x	Zatv.rep.zl./epifyzeolýzyostatné k.:transf.kl.
5t216.4↔	Zat.rep.zl./epifyzeol:radius prox.:nezaist.predvrt.iM klin	5t21a.0↔	Zatv.repoz.zl./epifyzeol:klavikula:iM drôt,prút
5t216.5↔	Zat.rep.zl./epifyzeol:radius diaf.:nezaist.predvrt.iM klin	5t21a.1↔	Zatv.repoz.zl./epifyzeol:humer.prox.:iM drôt,prút
5t216.6↔	Zat.rep.zl./epifyzeol:radius distál.:nezaist.predvrt.iM klin	5t21a.2↔	Zatv.repoz.zl./epifyzeol:humer.diaf.:iM drôt,prút
5t216.7↔	Zat.rep.zl./epifyzeol:ulna proxim.:nezaist.predvrt.iM klin	5t21a.3↔	Zatv.repoz.zl./epifyzeol:humer.dist.:iM drôt,prút
5t216.8↔	Zat.rep.zl./epifyzeol:ulna diaf.:nezaist.predvrt.iM klin	5t21a.4↔	Zatv.repoz.zl./epifyzeol:radius prox.:iM drôt,prút
5t216.9↔	Zat.rep.zl./epifyzeol:ulna distálna:nezaist.predvrt.iM klin	5t21a.5↔	Zatv.repoz.zl./epifyzeol:rad.diaf.:iM drôt,prút

5t21a.6↔	Zatv.repoz.zl./epifyzeol:rad.dist:iM drôt,prút	5t21t.9↔	Zatv.repoz.zl./epifyzeol:ulna dist:vonk.skelet.fix
5t21a.7↔	Zatv.repoz.zl./epifyzeol:ulna prox:iM drôt,prút	5t21t.a↔	Zatv.repoz.zl./epifyzeol:karpálne k:vonk.skelet.fix
5t21a.8↔	Zatv.repoz.zl./epifyzeol:ulna diaf:iM drôt,prút	5t21t.b↔	Zatv.repoz.zl./epifyzeol:metakarp.k:vonk.skelet.fix
5t21a.9↔	Zatv.repoz.zl./epifyzeol:ulna dist:iM drôt,prút	5t21t.c↔	Zatv.repoz.zl./epifyzeol:falangy p.ruky:vonk.skelet.fix
5t21a.b↔	Zatv.repoz.zl./epifyzeol:metakarp.k:iM drôt,prút	5t21t.d↔	Zatv.repoz.zl./epifyzeol:panva:vonk.skelet.fix
5t21a.c↔	Zatv.repoz.zl./epifyzeol:falangy p.ruky:iM drôt,prút	5t21t.e↔	Zatv.repoz.zl./epifyzeol:krčok steh.k.:vonk.skelet.fix
5t21a.e↔	Zatv.repoz.zl./epifyzeol:krčok.st.k:iM drôt,prút	5t21t.f↔	Zatv.repoz.zl./epifyzeol:femur prox:vonk.skelet.fix
5t21a.f↔	Zatv.repoz.zl./epifyzeol:femur prox:iM drôt,prút	5t21t.g↔	Zatv.repoz.zl./epifyzeol:femur diaf:vonk.skelet.fix
5t21a.g↔	Zatv.repoz.zl./epifyzeol:fem.diaf:iM drôt,prút	5t21t.h↔	Zatv.repoz.zl./epifyzeol:femur dist:vonk.skelet.fix
5t21a.h↔	Zatv.repoz.zl./epifyzeol:fem.dist:iM drôt,prút	5t21t.j↔	Zatv.repoz.zl./epifyzeol:patela:vonk.skelet.fix
5t21a.k↔	Zatv.repoz.zl./epifyzeol:tibia prox:iM drôt,prút	5t21t.k↔	Zatv.repoz.zl./epifyzeol:tibia prox:vonk.skelet.fix
5t21a.m↔	Zatv.repoz.zl./epifyzeol:tib.diaf:iM drôt,prút	5t21t.m↔	Zatv.repoz.zl./epifyzeol:tibia diaf:vonk.skelet.fix
5t21a.n↔	Zatv.repoz.zl./epifyzeol:tib.dist:iM drôt,prút	5t21t.n↔	Zatv.repoz.zl./epifyzeol:tibia dist:vonk.skelet.fix
5t21a.p↔	Zatv.repoz.zl./epifyzeol:fibula prox:iM drôt,prút	5t21t.p↔	Zatv.repoz.zl./epifyzeol:fibula prox:vonk.skelet.fix
5t21a.q↔	Zatv.repoz.zl./epifyzeol:fib.diaf:iM drôt,prút	5t21t.q↔	Zatv.repoz.zl./epifyzeol:fibula diaf:vonk.skelet.fix
5t21a.r↔	Zatv.repoz.zl./epifyzeol:fib.dist:iM drôt,prút	5t21t.r↔	Zatv.repoz.zl./epifyzeol:fibula distál:vonk.skelet.fix
5t21a.v↔	Zatv.repoz.zl./epifyzeol:metatarz.k:iM drôt,prút	5t21t.s↔	Zatv.repoz.zl./epifyzeol:talus:vonk.skelet.fix
5t21a.w↔	Zatv.repoz.zl./epifyzeol:falangy.p.nohy:iM drôt,prút	5t21t.t↔	Zatv.repoz.zl./epifyzeol:kalkaneus:vonk.skelet.fix
5t21a.x	Zatv.repoz.zl./epifyzeol:ost.k.:iM drôt,prút	5t21t.u↔	Zatv.repoz.zl./epifyzeol:tarzálné k:vonk.skelet.fix
5t21a.z↔	Zatv.repoz.zl./epifyzeol:skapula:iM drôt,prút	5t21t.v↔	Zat.rep.zl./epifyzeol:metatarzálné k:vonk.skelet.fix
5t21b.0↔	Zatv.repoz.zl./epifyzeol:klavikula:uhlo.stab.dlahou	5t21t.w↔	Zatv.repoz.zl./epifyzeol:falangy prst.nohy:vonk.skelet.fix
5t21b.1↔	Zatv.repoz.zl./epifyzeol:humerus prox:uhlo.stab.dlahou	5t21t.x	Zatv.repoz.zl./epifyzeol:ostatné k:vonk.skelet.fix
5t21b.2↔	Zatv.repoz.zl./epifyzeol:humerus diaf:uhlo.stab.dlahou	5t21t.z↔	Zatv.repoz.zl./epifyzeol:skapula:vonk.skelet.fix
5t21b.3↔	Zatv.repoz.zl./epifyzeol:humerus dist.:uhlo.stab.dl	5t21v.1↔	Zatv.repoz.zl./epifyzeol:hum.prox:kruh.vonkaj.fix
5t21b.4↔	Zatv.repoz.zl./epifyzeol:radius prox:uhlo.stab.dlahou	5t21v.2↔	Zatv.repoz.zl./epifyzeol:hum.diaf.:kruh.vonkaj.fix
5t21b.5↔	Zatv.repoz.zl./epifyzeol:radius diaf:uhlo.stab.dlahou	5t21v.3↔	Zatv.repoz.zl./epifyzeol:humer.dist:kruh.vonkaj.fix
5t21b.6↔	Zatv.repoz.zl./epifyzeol:radius distál.:uhlo.stab.dl	5t21v.4↔	Zatv.repoz.zl./epifyzeol:radius prx:kruh.vonkaj.fix
5t21b.7↔	Zatv.repoz.zl./epifyzeol:ulna prox:uhlo.stab.dlahou	5t21v.5↔	Zatv.repoz.zl./epifyzeol:rad.diaf:kruh.vonkaj.fix
5t21b.8↔	Zatv.repoz.zl./epifyzeol:ulna diaf:uhlo.stab.dlahou	5t21v.6↔	Zatv.repoz.zl./epifyzeol:rad.dis.:kruh.vonkaj.fixátor
5t21b.9↔	Zatv.repoz.zl./epifyzeol:ulna dist:uhlo.stab.dlahou	5t21v.7↔	Zatv.repoz.zl./epifyzeol:ulna prox.:kruh.vonkaj.fix
5t21b.a↔	Zatv.repoz.zl./epifyzeol:karpálne k:uhlo.stab.dlahou	5t21v.8↔	Zatv.repoz.zl./epifyzeol:ulna diaf:kruh.vonkaj.fix
5t21b.b↔	Zatv.repoz.zl./epifyzeol:metakarp.k:uhlo.stab.dlahou	5t21v.9↔	Zatv.repoz.zl./epifyzeol:ulna dist:kruh.vonkaj.fix
5t21b.c↔	Zatv.repoz.zl./epifyzeol:falangy pr.ruky:uhlo.stab.dl	5t21v.a↔	Zatv.repoz.zl./epifyzeol:karpálne k.kruh.vonkaj.fix
5t21b.d	Zatv.repoz.zl./epifyzeol:panva:uhlo.stab.dlahou	5t21v.b↔	Zatv.repoz.zl./epifyzeol:metakarp.k.:kruh.vonkaj.fix
5t21b.e↔	Zatv.repoz.zl./epifyzeol:krčok steh.k:uhlo.stab.dl	5t21v.d↔	Zatv.repoz.zl./epifyzeol:panva:kruh.vonkaj.fix
5t21b.f↔	Zatv.repoz.zl./epifyzeol:femur prox:uhlo.stab.dl	5t21v.f↔	Zatv.repoz.zl./epifyzeol:femur prox.:kruh.vonkaj.fix
5t21b.g↔	Zatv.repoz.zl./epifyzeol:femur diaf:uhlo.stab.dl	5t21v.g↔	Zatv.repoz.zl./epifyzeol:femur diaf.:kruh.vonkaj.fix
5t21b.h↔	Zatv.repoz.zl./epifyzeol:femur dist:uhlo.stab.dl	5t21v.h↔	Zatv.repoz.zl./epifyzeol:femur dist:kruh.vonkaj.fix
5t21b.j↔	Zatv.repoz.zl./epifyzeol:patela:uhlo.stab.dl	5t21v.k↔	Zatv.repoz.zl./epifyzeol:tibia prox:kruh.vonkaj.fix
5t21b.k↔	Zatv.repoz.zl./epifyzeol:tibia prox.:uhlo.stab.dl	5t21v.m↔	Zat.rep.zl./epifyzeol:tibia diaf:kruh.vonkaj.fix
5t21b.m↔	Zatv.repoz.zl./epifyzeol:tibia diaf:uhlo.stab.dl	5t21v.n↔	Zatv.rep.zl./epifyzeol:tib.dist:kruh.vonkaj.fix
5t21b.n↔	Zatv.repoz.zl./epifyzeol:tibia dist:uhlo.stab.dl	5t21v.p↔	Zatv.rep.zl./epifyzeol:fibula prx:kruh.vonkaj.fix
5t21b.p↔	Zatv.repoz.zl./epifyzeol:fibula prox:uhlo.stab.dl	5t21v.q↔	Zatv.repoz.zl./epifyzeol:fib.diaf:kruh.vonkaj.fix
5t21b.q↔	Zatv.repoz.zl./epifyzeol:fibula diaf:uhlo.stab.dl	5t21v.r↔	Zatv.repoz.zl./epifyzeol:fib.dist:kruh.vonkaj.fix
5t21b.r↔	Zatv.repoz.zl./epifyzeol:fibula dist:uhlo.stab.dl	5t21v.s↔	Zatv.repoz.zl./epifyzeol:talus.kruh.vonkaj.fix
5t21b.s↔	Zatv.repoz.zl./epifyzeol:talus:uhlo.stab.dl	5t21v.t↔	Zatv.repoz.zl./epifyzeol:kalkaneus:kruh.vonkaj.fix
5t21b.t↔	Zat.rep.zl./epifyzeol:kalkaneus:uhlo.stab.dl	5t21v.u↔	Zatv.repoz.zl./epifyzeol:tarzálné k.:kruh.vonkaj.fix
5t21b.u↔	Zat.rep.zl./epifyzeol:tarzálné k.:uhlo.stab.dl	5t21v.v↔	Zatv.repoz.zl./epifyzeol:metatarz.k:kruh.vonkaj.fix
5t21b.v↔	Zatv.repoz.zl./epifyzeol:metatarz.k:uhlo.stab.dl	5t21v.x	Zatv.repoz.zl./epifyzeol:ostatné k.:kr.vonk.fix
5t21b.w↔	Zat.rep.zl./epifyzeol:falangy pr.nohy:uhlo.stab.dl	5t21x.0↔	Zatv.repoz.zl./epifyzeol:klavikula:iným osteos.m.
5t21b.x	Zatv.repoz.zl./epifyzeol:ostat.k.:uhlo.stab.dl	5t21x.1↔	Zatv.repoz.zl./epifyzeol:humerus prox:iným osteos.m.
5t21b.z↔	Zatv.repoz.zl./epifyzeol:skapula:uhlo.stab.dl	5t21x.2↔	Zatv.repoz.zl./epifyzeol:humerus diaf:iným osteos.m.
5t21c.1↔	Zatv.repoz.zl./epifyzeol:humerus prox:uhl./kondyl.dl	5t21x.3↔	Zatv.repoz.zl./epifyzeol:humerus dist:iným osteos.m.
5t21c.3↔	Zatv.repoz.zl./epifyzeol:humerus dist:uhl./kondyl.dl	5t21x.4↔	Zatv.repoz.zl./epifyzeol:radius prx:iným osteos.m.
5t21c.e↔	Zatv.repoz.zl./epifyzeol:krčok steh.k:uhl./kondyl.dl	5t21x.5↔	Zatv.repoz.zl./epifyzeol:radius diaf:iným osteos.m.
5t21c.f↔	Zatv.repoz.zl./epifyzeol:femur prox:uhl./kondyl.dlahou	5t21x.6↔	Zatv.repoz.zl./epifyzeol:radius dist:iným osteos.m.
5t21c.g↔	Zatv.repoz.zl./epifyzeol:femur diaf:uhl./kondyl.dl	5t21x.7↔	Zatv.repoz.zl./epifyzeol:ulna prox:iným osteos.m.
5t21c.h↔	Zatv.repoz.zl./epifyzeol:femur dist:uhl./kondyl.dl	5t21x.8↔	Zatv.repoz.zl./epifyzeol:ulna diaf:iným osteos.m.
5t21c.k↔	Zatv.repoz.zl./epifyzeol:tibia prox:uhl./kondyl.dl	5t21x.9↔	Zatv.repoz.zl./epifyzeol:ulna dist:iným osteos.m.
5t21c.n↔	Zatv.repoz.zl./epifyzeol:tibia dist:uhl./kondyl.dl	5t21x.a↔	Zatv.repoz.zl./epifyzeol:karpálne k:iným osteos.m.
5t21c.x	Zatv.repoz.zl./epifyzeol:ostatné k:uhl./kondyl.dl	5t21x.b↔	Zatv.repoz.zl./epifyzeol:metakarp.k:iným osteos.m.
5t21t.0↔	Zatv.repoz.zl./epifyzeol:klavikula:vonk.skelet.fix	5t21x.c↔	Zatv.repoz.zl./epifyzeol:falangy p.ruky:iným osteos.m.
5t21t.1↔	Zatv.repoz.zl./epifyzeol:humerus prox:vonk.skelet.fix	5t21x.d	Zatv.repoz.zl./epifyzeol:panva:iným osteosynt.mat
5t21t.2↔	Zatv.repoz.zl./epifyzeol:humerus diaf:vonk.skelet.fix	5t21x.e↔	Zatv.repoz.zl./epifyzeol:krčok steh.k.:iným osteos.m.
5t21t.3↔	Zatv.repoz.zl./epifyzeol:humerus dist:vonk.skelet.fix	5t21x.f↔	Zatv.repoz.zl./epifyzeol:femur prox:iným osteos.m.
5t21t.4↔	Zatv.repoz.zl./epifyzeol:radius prox:vonk.skelet.fix	5t21x.g↔	Zatv.repoz.zl./epifyzeol:femur diaf:iným osteos.m.
5t21t.5↔	Zatv.repoz.zl./epifyzeol:radius diaf:vonk.skelet.fix	5t21x.h↔	Zatv.repoz.zl./epifyzeol:femur dist:iným osteos.m.
5t21t.6↔	Zatv.repoz.zl./epifyzeol:radius dist:vonk.skelet.fix	5t21x.j↔	Zatv.repoz.zl./epifyzeol:patela:iným osteos.m.
5t21t.7↔	Zatv.repoz.zl./epifyzeol:ulna prox:vonk.skelet.fix	5t21x.k↔	Zatv.repoz.zl./epifyzeol:tibia prox:iným osteos.m.
5t21t.8↔	Zatv.repoz.zl./epifyzeol:ulna diaf:vonk.skelet.fixátor	5t21x.m↔	Zatv.repoz.zl./epifyzeol:tibia diaf:iným osteos.m.

5t21x.n↔	Zatv.repoz.zl./epifyzeol:tibia dist:iným osteos.m.	5t22d.p↔	Zatv.rep.luxácie:tarzometatarzálne kĺby:skobou
5t21x.p↔	Zatv.repoz.zl./epifyzeol:fibula prox:iným osteos.m.	5t22d.q↔	Zatv.rep.luxácie:metatarzofalang.kĺb:skobou
5t21x.q↔	Zatv.repoz.zl./epifyzeol:fibula diaf:iným osteos.m.	5t22t.e↔	Zatv.rep.luxácie.iliosakrálny kĺb:vonk.skelet.fix
5t21x.r↔	Zatv.repoz.zl./epifyzeol:fibula distál:iným osteos.m.	5t22t.h↔	Zatv.rep.luxácie:kolen.kĺb:vonk.skelet.fix
5t21x.s↔	Zatv.repoz.zl./epifyzeol:talus:iným osteos.m.	5t22t.j↔	Zatv.rep.luxácie:prox.tibiofibulárny kĺb:vonk.skelet.fix
5t21x.t↔	Zatv.repoz.zl./epifyzeol:kalkaneus:iným osteos.m.	5t22t.k↔	Zatv.rep.luxácie:členkový kĺb horný:vonk.skelet.fix
5t21x.u↔	Zatv.repoz.zl./epifyzeol:tarzálne k:iným osteos.m.	5t22t.n↔	Zatv.rep.luxácie:tarzálne kĺby:vonk.skelet.fix
5t21x.v↔	Zat.rep.zl./epifyzeol:metatarzálne k:iným osteos.m.	5t22t.p↔	Zatv.rep.luxácie:tarzometatarzálne kĺby:vonk.skelet.fix
5t21x.w↔	Zatv.repoz.zl./epifyzeol:falangy prst.nohy:iným osteos.m.	5t22t.q↔	Zatv.rep.luxácie:metatarzofalang.kĺb:vonk.skelet.fix
5t21x.x	Zatv.repoz.zl./epifyzeol:ostatné k:iným osteos.m.	5t22t.r↔	Zatv.rep.luxácie:interfalang.kĺb nohy:vonk.skelet.fix
5t21x.z↔	Zatv.repoz.zl./epifyzeol:skapula:iným osteos.m.	5t22x.e↔	Zatv.rep.luxácie:iliosakrálny kĺb:iným osteos.mat
5t21z.0↔	Zatv.repoz.zl./epifyzeol:klavikula:rezorb.mat	5t22x.h↔	Zatv.rep.luxácie:kolen.kĺb:iným osteos.mat
5t21z.1↔	Zatv.repoz.zl./epifyzeol:humerus prox:rezorb.mat	5t22x.j↔	Zatv.rep.luxácie:prox.tibiofibulárny kĺb:iným osteos.mat
5t21z.2↔	Zatv.repoz.zl./epifyzeol:humerus diaf:rezorb.mat	5t22x.k↔	Zatv.rep.luxácie:členkový kĺb horný:iným osteos.mat
5t21z.3↔	Zatv.repoz.zl./epifyzeol:humerus dist:rezorb.mat	5t22x.n↔	Zatv.rep.luxácie:tarzálne kĺby:iným osteos.mat
5t21z.4↔	Zatv.repoz.zl./epifyzeol:radius prox:rezorb.mat	5t22x.p↔	Zatv.rep.luxácie:tarzometatarzálne kĺby:iným osteos.mat
5t21z.5↔	Zatv.repoz.zl./epifyzeol:radius diaf:rezorb.mat	5t22x.q↔	Zatv.rep.luxácie:metatarzofalang.kĺb:iným osteos.mat
5t21z.6↔	Zatv.repoz.zl./epifyzeol:radius dist:rezorb.mat	5t22x.r↔	Zatv.rep.luxácie:interfalang.kĺb nohy:iným osteos.mat
5t21z.7↔	Zatv.repoz.zl./epifyzeol:ulna prox:rezorb.mat	5t22z.e↔	Zatv.rep.luxácie.iliosakrálny kĺb:rezorb.mat
5t21z.8↔	Zatv.repoz.zl./epifyzeol:ulna diaf:rezorb.mat	5t22z.h↔	Zatv.rep.luxácie:kolen.kĺb:rezorb.mat
5t21z.9↔	Zatv.repoz.zl./epifyzeol:ulna dist:rezorb.mat	5t22z.j↔	Zatv.rep.luxácie:prox.tibiofibulárny kĺb:rezorb.mat
5t21z.a↔	Zatv.repoz.zl./epifyzeol:karpálne k:rezorb.mat	5t22z.k↔	Zatv.rep.luxácie:členkový kĺb horný:rezorb.mat
5t21z.b↔	Zatv.repoz.zl./epifyzeol:metakarp.k:rezorb.mat	5t22z.m↔	Zatv.rep.luxácie:členkový kĺb dolný:rezorb.mat
5t21z.c↔	Zatv.repoz.zl./epifyzeol:falangy p.ruky:rezorb.mat	5t22z.n↔	Zatv.rep.luxácie:tarzálne kĺby:rezorb.mat
5t21z.d	Zatv.repoz.zl./epifyzeol:panva:rezorb.mat	5t22z.p↔	Zatv.rep.luxácie:tarzometatarzálne kĺby:rezorb.mat
5t21z.e↔	Zatv.repoz.zl./epifyzeol:krčok steh.k.:rezorb.mat	5t22z.q↔	Zatv.rep.luxácie:metatarzofalang.kĺb:rezorb.mat
5t21z.f↔	Zatv.repoz.zl./epifyzeol:femur prox:rezorb.mat	5t22z.r↔	Zatv.rep.luxácie:interfalang.kĺb nohy:rezorb.mat
5t21z.g↔	Zatv.repoz.zl./epifyzeol:femur diaf:rezorb.mat	5t300.0↔	Otv.chir.artrotómia,kapsulotómia:humeroglenoid.kĺb
5t21z.h↔	Zatv.repoz.zl./epifyzeol:femur dist:rezorb.mat	5t300.1↔	O.ch.artrotómia,kapsulotómia:akromioklav.kĺb
5t21z.j↔	Zatv.repoz.zl./epifyzeol:patela:rezorb.mat	5t300.2↔	O.ch.artrotóm.kapsulotómia:torakoskop.kĺb
5t21z.k↔	Zatv.repoz.zl./epifyzeol:tibia prox:rezorb.mat	5t300.3↔	O.ch.artrotómia,kapsulotómia:sternoklavikul.kĺb
5t21z.m↔	Zatv.repoz.zl./epifyzeol:tibia diaf:rezorb.mat	5t300.4↔	O.ch.artrotómia,kapsulotómia:laktový kĺb
5t21z.n↔	Zatv.repoz.zl./epifyzeol:tibia dist:rezorb.mat	5t300.5↔	O.ch.artrotómia,kapsulotómia:prox.raduln.kĺb
5t21z.p↔	Zatv.repoz.zl./epifyzeol:fibula prox:rezorb.mat	5t300.6↔	O.ch.artrotómia,kapsulotómia:dis.raduln.kĺb
5t21z.q↔	Zatv.repoz.zl./epifyzeol:fibula diaf:rezorb.mat	5t300.8↔	O.ch.artrotómia,kapsulotómia:radiokarpálny kĺb
5t21z.r↔	Zatv.repoz.zl./epifyzeol:fibula distál:rezorb.mat	5t300.9↔	O.ch.artrotómia,kapsulotómia:ulnokarpálny kĺb
5t21z.s↔	Zatv.repoz.zl./epifyzeol:talus:rezorb.mat	5t300.e↔	O.ch.artrotómia,kapsulotómia:iliosakrálny kĺb
5t21z.t↔	Zatv.repoz.zl./epifyzeol:kalkaneus:rezorb.mat	5t300.f	O.ch.artrotómia,kapsulotómia:symfýza
5t21z.u↔	Zatv.repoz.zl./epifyzeol:tarzálne k:rezorb.mat	5t300.g↔	O.ch.artrotómia,kapsulotómia:bedr.kĺb
5t21z.v↔	Zat.rep.zl./epifyzeol:metatarzálne k:rezorb.mat	5t300.h↔	O.ch.artrotómia,kapsulotómia:kolen.kĺb
5t21z.w↔	Zatv.repoz.zl./epifyzeol:falangy prst.nohy:rezorb.mat	5t300.j↔	O.ch.artrotómia,kapsulotómia:prox.tibfib.kĺb
5t21z.x	Zatv.repoz.zl./epifyzeol:ostatné k:rezorb.mat	5t300.k↔	O.ch.artrotómia,kapsulotómia:členk.kĺb h.
5t21z.z↔	Zatv.repoz.zl./epifyzeol:skapula:rezorb.mat	5t300.m↔	O.ch.artrotómia,kapsulotómia:členk.kĺb d.
5t221.e↔	Zatv.rep.luxácie.iliosakrálny kĺb:skrutkou	5t300.n↔	O.ch.artrotómia,kapsulotómia:tarzálne kĺby
5t221.k↔	Zatv.rep.luxácie:členkový kĺb horný:skrutkou	5t300.p↔	O.ch.artrotómia,kapsulotómia:tarzometatarz.kĺby
5t221.n↔	Zatv.rep.luxácie:tarzálne kĺby:skrutkou	5t300.q↔	O.ch.artrotómia,kapsulotómia:metatarzofal.kĺb
5t221.p↔	Zatv.rep.luxácie:tarzometatarzálne kĺby:skrutkou	5t300.r↔	O.ch.artrotómia,kapsulotómia:interfalang.kĺb n.
5t221.q↔	Zatv.rep.luxácie:metatarzofalang.kĺb:skrutkou	5t300.x	O.ch.artrotómia,kapsulotómia:ostatné kĺby
5t221.r↔	Zatv.rep.luxácie:interfalang.kĺb nohy:skrutkou	5t301.0↔	Otv.ch.asept.preplach.drenáž:humeroglenoid.kĺb
5t224.e↔	Zatv.rep.luxácie.iliosakrálny kĺb:drôt/serkláž	5t301.1↔	O.ch.aseptická preplach.drenáž:akromioklav.kĺb
5t224.h↔	Zatv.rep.luxácie:kolen.kĺb:drôt/serkláž	5t301.2↔	O.ch.aseptická preplach.drenáž:torakosk.kĺb
5t224.j↔	Zatv.rep.luxácie:prox.tibiofibulárny kĺb:drôt/serkláž	5t301.3↔	O.ch.aseptická preplach.drenáž:sternkl.kĺb
5t224.k↔	Zatv.rep.luxácie:členkový kĺb horný:drôt/serkláž	5t301.4↔	O.ch.aseptická preplach.drenáž:laktový kĺb
5t224.n↔	Zatv.rep.luxácie:tarzálne kĺby:drôt/serkláž	5t301.5↔	O.ch.aseptická preplach.drenáž:prx.raduln.kĺb
5t224.p↔	Zatv.rep.luxácie:tarzometatarzálne kĺby:drôt/serkláž	5t301.6↔	O.ch.aseptická preplach.drenáž:dis.raduln.kĺb
5t224.q↔	Zatv.rep.luxácie:metatarzofalang.kĺb:drôt/serkláž	5t301.8↔	O.ch.aseptická preplach.drenáž:radiokarpálny kĺb
5t224.r↔	Zatv.rep.luxácie:interfalang.kĺb nohy:drôt/serkláž	5t301.9↔	O.ch.aseptická preplach.drenáž:ulnokarpálny kĺb
5t229.h↔	Zatv.rep.luxácie:kolen.kĺb:transfix.klin	5t301.e↔	O.ch.aseptická preplach.drenáž:iliosakrálny kĺb
5t229.k↔	Zatv.rep.luxácie:členkový kĺb horný:transfix.klin	5t301.f	Otv.chir.asept.preplach.drenáž:symfýza
5t22a.h↔	Zatv.rep.luxácie:kolen.kĺb:intramedulár.klin	5t301.g↔	O.ch.aseptická preplach.drenáž:bedr.kĺb
5t22a.j↔	Zatv.rep.luxácie:prox.tibiofibulárny kĺb:intramedulár.klin	5t301.h↔	O.ch.aseptická preplach.drenáž:kolen.kĺb
5t22a.k↔	Zatv.rep.luxácie:členkový kĺb horný:intramedulár.klin	5t301.j↔	O.ch.aseptická preplach.drenáž:prx.tibfib.kĺb
5t22a.n↔	Zatv.rep.luxácie:tarzálne kĺby:intramedulár.klin	5t301.k↔	O.ch.aseptická preplach.drenáž:členk.kĺb h.
5t22a.p↔	Zatv.rep.luxácie:tarzometatarzálne kĺby:intramedulár.klin	5t301.m↔	O.ch.aseptická preplach.drenáž:členk.kĺb d.
5t22a.q↔	Zatv.rep.luxácie:metatarzofalang.kĺb:intramedulár.klin	5t301.n↔	O.ch.aseptická preplach.drenáž:tarzálne kĺby
5t22a.r↔	Zatv.rep.luxácie:interfalang.kĺb nohy:intramedulár.klin	5t301.p↔	O.ch.aseptická preplach.drenáž:trmt.kĺby
5t22d.h↔	Zatv.repozícia luxácie:kolen.kĺb:skobou	5t301.q↔	O.ch.aseptická preplach.drenáž:mttrzfal.kĺb
5t22d.j↔	Zatv.rep.luxácie:prox.tibiofibul.kĺb:skobou	5t301.r↔	O.ch.aseptická preplach.drenáž:intrfal.kĺb n.
5t22d.k↔	Zatv.rep.luxácie:členkový kĺb horný:skobou	5t301.x	Otv.chir.asept.preplachová drenáž:ost.kĺby
5t22d.n↔	Zatv.rep.luxácie:tarzálne kĺby:skobou	5t302.0↔	Otv.ch.sept.preplach.drenáž:humeroglenoid.kĺb

5t302.1↔	O.ch.septická preplach.drenáž:akrklav.kĺb	5t305.9↔	O.ch.totálna synovektómia:ulnokarpálny kĺb
5t302.2↔	O.ch.septická preplach.drenáž:torakoskop.kĺb	5t305.e↔	O.ch.totálna synovektómia:liosakrálny kĺb
5t302.3↔	O.ch.septická preplach.drenáž:sternkl.kĺb	5t305.f	O.ch.totálna synovektómia:symfýza
5t302.4↔	O.ch.septická preplach.drenáž:laktový kĺb	5t305.g↔	O.ch.totálna synovektómia:bedrový kĺb
5t302.5↔	O.ch.septická preplach.drenáž:prx.raduln.kĺb	5t305.h↔	O.ch.totálna synovektómia:kolenný kĺb
5t302.6↔	O.ch.septická preplach.drenáž:dis.raduln.kĺb	5t305.j↔	O.ch.totálna synovektómia:prx.tibfib.kĺb
5t302.8↔	O.ch.septická preplach.drenáž:radiokarpálny kĺb	5t305.k↔	O.ch.totálna synovektómia:členk.kĺb h.
5t302.9↔	O.ch.septická preplach.drenáž:ulnokarpálny kĺb	5t305.m↔	O.ch.totálna synovektómia:členk.kĺb d.
5t302.e↔	O.ch.septická preplach.drenáž:liosakrálny kĺb	5t305.n↔	O.ch.totálna synovektómia:tarzálné kĺby
5t302.f	Otv.chir.sept.preplach.drenáž:symfýza	5t305.p↔	O.ch.totálna synovektómia:tarzometatarz.kĺby
5t302.g↔	O.ch.septická preplach.drenáž:bedr.kĺb	5t305.q↔	O.ch.totálna synovektómia:metatarzofalang.kĺ.
5t302.h↔	O.ch.septická preplach.drenáž:kolen.kĺb	5t305.r↔	O.ch.totálna synovektómia:interfalang.kĺb n.
5t302.j↔	O.ch.septická preplach.drenáž:prx.tibfib.kĺb	5t305.x	O.ch.totálna synovektómia:ostatné kĺby
5t302.k↔	O.ch.septická preplach.drenáž:členk.kĺb h.	5t306.0↔	O.ch.mobilizácia kĺbu(artrolýza):humeroglen.kĺb
5t302.m↔	O.ch.septická preplach.drenáž:členk.kĺb d.	5t306.1↔	O.ch.mobilizácia kĺbu(artrolýza):akromioklav.kĺb
5t302.n↔	O.ch.septická preplach.drenáž:tarzálné kĺby	5t306.2↔	O.ch.mobilizácia kĺbu(artrolýza):torakoskop.kĺb
5t302.p↔	O.ch.septická preplach.drenáž:trzmt.kĺby	5t306.3↔	O.ch.mobilizácia kĺbu(artrolýza):sternoklav.kĺb
5t302.q↔	O.ch.septická preplach.drenáž:mttrzfal.kĺb	5t306.4↔	O.ch.mobilizácia kĺbu(artrolýza):laktový kĺb
5t302.r↔	O.ch.septická preplach.drenáž:intrfal.kĺb n.	5t306.5↔	O.ch.mobilizácia kĺbu(artrolýza):prx.raduln.kĺb
5t302.x	Otv.chir.sept.preplachová drenáž kĺbu:ost.kĺby	5t306.6↔	O.ch.mobilizácia kĺbu(artrolýza):dis.raduln.kĺb
5t303.0↔	O.ch.debridement:humeroglenoidálny kĺb	5t306.8↔	O.ch.mobilizácia kĺbu(artrolýza):radiokarp.kĺb
5t303.1↔	O.ch.debridement:akromioklavikulárny kĺb	5t306.9↔	O.ch.mobilizácia kĺbu(artrolýza):ulnokarp.kĺb
5t303.2↔	O.ch.debridement:torakoskopulárny kĺb	5t306.e↔	O.ch.mobilizácia kĺbu(artrolýza):lios.kĺb
5t303.3↔	O.ch.debridement:sternoklavikulárny kĺb	5t306.g↔	O.ch.mobilizácia kĺbu(artrolýza):bedr.kĺb
5t303.4↔	Otv.chir.debridement:laktový kĺb	5t306.h↔	O.ch.mobilizácia kĺbu(artrolýza):kolen.kĺb
5t303.5↔	O.ch.debridement:prox.radioulnárny kĺb	5t306.j↔	O.ch.mobilizácia kĺbu(artrolýza):prx.tibfib.kĺb
5t303.6↔	O.ch.debridement:dist.radioulnárny kĺb	5t306.k↔	O.ch.mobilizácia kĺbu(artrolýza):členk.kĺb h.
5t303.8↔	O.ch.debridement:radiokarpálny kĺb	5t306.m↔	O.ch.mobilizácia kĺbu(artrolýza)členk.kĺb d.
5t303.9↔	O.ch.debridement:ulnokarpálny kĺb	5t306.n↔	O.ch.mobilizácia kĺbu(artrolýza):sternoklav.kĺby
5t303.e↔	O.ch.debridement:liosakrálny kĺb	5t306.p↔	O.ch.mobilizácia kĺbu(artrolýza):tarzomet.kĺby
5t303.f	Otv.chir.debridement:symfýza	5t306.q↔	O.ch.mobilizácia kĺbu(artrolýza):metatarzofal.kĺby
5t303.g↔	O.ch.debridement:bedrový kĺb	5t306.r↔	O.ch.mobilizácia kĺbu(artrolýza):interfalang.kĺb nohy
5t303.h↔	O.ch.debridement:kolenný kĺb	5t306.x	O.ch.mobilizácia kĺbu(artrolýza)ostatné kĺby
5t303.j↔	O.ch.debridement:prox.tibiofibulárny kĺb	5t307.0↔	O.ch.odstr.periartikulár.osifikácií:humeroglen.kĺb
5t303.k↔	O.ch.debridement:členkový kĺb horný	5t307.1↔	O.ch.odstr.periartikulár.osifikácií:akromioklavikul.kĺb
5t303.m↔	O.ch.debridement:členkový kĺb dolný	5t307.2↔	O.ch.odstr.periartikulár.osifikácií:torakoskopulár.kĺb
5t303.n↔	O.ch.debridement:tarzálné kĺby	5t307.3↔	O.ch.odstr.periartik.osifikácií:sternoklavikul.kĺb
5t303.p↔	O.ch.debridement:tarzometatarzálné kĺby	5t307.4↔	Otv.chir.odstr.periartikulár.osifikácií:laktový kĺb
5t303.q↔	O.ch.debridement:metatarzofalang.kĺ.	5t307.5↔	O.ch.odstr.periartikulár.osifikácií:prox.radioulnár.kĺb
5t303.r↔	O.ch.debridement:interfalangeálny kĺb n.	5t307.6↔	O.ch.odstr.periartikulár.osifikácií:dist.radioulnár.kĺb
5t303.x	O.ch.debridement:ostatné kĺby	5t307.8↔	O.ch.odstr.periartikulár.osifikácií:ulnokarp.kĺb
5t304.0↔	Otv.ch.parc.synovektómia:humeroglenoid.kĺb	5t307.9↔	O.ch.odstr.periartikulár.osifikácií:radiokarp.kĺb
5t304.1↔	O.ch.parciál.synovektómia:akromioklavikul.kĺb	5t307.e↔	O.ch.odstr.periartikulár.osifikácií:liosakrál.kĺb
5t304.2↔	O.ch.parciál.synovektómia:torakoskopulár.kĺb	5t307.f	O.ch.odstr.periartikulár.osifikácií:symfýza
5t304.3↔	O.ch.parciál.synovektómia:sternoklavikul.kĺb	5t307.g↔	O.ch.odstr.periartikulár.osifikácií:bedr.kĺb
5t304.4↔	Otv.ch.parciálna synovektómia:laktový kĺb	5t307.h↔	O.ch.odstr.periartikulár.osifikácií:kolen.kĺb
5t304.5↔	O.ch.parciál.synovektómia:prox.radioulnár.kĺb	5t307.j↔	O.ch.odstr.periartik.osifikácií:prox.tibiofibulár.kĺb
5t304.6↔	O.ch.parciál.synovektómia:dist.radioulnár.kĺb	5t307.k↔	O.ch.odstr.periartikulár.osifikácií:členk.kĺb h.
5t304.8↔	O.ch.parciál.synovektómia:radiokarpálny kĺb	5t307.m↔	O.ch.odstr.periartikulár.osifikácií:členk.kĺb d.
5t304.9↔	O.ch.parciál.synovektómia:ulnokarpálny kĺb	5t307.n↔	O.ch.odstr.periartikulár.osifikácií:tarzálné kĺby
5t304.e↔	O.ch.parciál.synovektómia:liosakrálny kĺb	5t307.p↔	O.ch.odstr.periartik.osifikácií:tarzometatarz.kĺby
5t304.f	Otv.chir.parc.synovektómia:symfýza	5t307.q↔	O.ch.odstr.periartikul.osifikácií:metatarzofalang.kĺ.
5t304.g↔	O.ch.parciál.synovektómia:bedr.kĺb	5t307.r↔	O.ch.odstr.periartik.osifikácií:interfalang.kĺb nohy
5t304.h↔	O.ch.parciál.synovektómia:kolen.kĺb	5t307.x	O.ch.odstr.periartikulár.osifikácií:ostatné kĺby
5t304.j↔	O.ch.parciál.synovektómia:prx.tibfib.kĺb	5t308.0↔	Otv.chir.odstr.vof.telies z kĺbu:humeroglenoid.kĺb
5t304.k↔	O.ch.parciál.synovektómia:členk.kĺb h.	5t308.1↔	O.ch.odstránenie voľných telies:akromioklavikul.kĺb
5t304.m↔	O.ch.parciál.synovektómia:členk.kĺb d.	5t308.2↔	O.ch.odstránenie voľných telies:torakoskopulár.kĺ
5t304.n↔	Otv.ch.parciál.synovektómia:tarzálné kĺby	5t308.3↔	O.ch.odstránenie voľných telies:sternoklavikul.kĺb
5t304.p↔	O.ch.parciál.synovektómia:tarzometatarz.kĺby	5t308.4↔	Otv.chir.odstr.voľných telies:laktový kĺb
5t304.q↔	O.ch.parciál.synovektómia:metatarzofalang.kĺ.	5t308.5↔	O.ch.odstránenie voľných telies:prox.radioulnár.kĺb
5t304.r↔	O.ch.parciál.synovektómia:interfalang.kĺb n.	5t308.6↔	O.ch.odstránenie voľných telies:dist.radioulnár.kĺb
5t304.x	Otv.chir.parciálna synovektómia:ostatné kĺby	5t308.8↔	O.ch.odstránenie voľných telies:radiokarpálny kĺb
5t305.0↔	Otv.chir.totál.synovektómia:humeroglenoid.kĺb	5t308.9↔	O.ch.odstránenie voľných telies:ulnokarpálny kĺb
5t305.1↔	O.ch.totálna synovektómia:akromioklavikul.kĺb	5t308.e↔	O.ch.odstránenie voľných telies:liosakrálny kĺb
5t305.2↔	O.ch.totálna synovektómia:torakoskopulár.kĺ	5t308.f	Otv.chir.odstr.voľných telies:symfýza
5t305.3↔	O.ch.totálna synovektómia:sternoklavikul.kĺb	5t308.g↔	O.ch.odstránenie voľných telies:bedr.kĺb
5t305.4↔	O.ch.totálna synovektómia:laktový kĺb	5t308.h↔	O.ch.odstránenie voľných telies:kolen.kĺb
5t305.5↔	O.ch.totálna synovektómia:prox.radioulnár.kĺb	5t308.j↔	O.ch.odstránenie voľných telies:prox.tibiofibulárny kĺb
5t305.6↔	O.ch.totálna synovektómia:dist.radioulnár.kĺb	5t308.k↔	O.ch.odstránenie voľných telies:členk.kĺb h.
5t305.8↔	O.ch.totálna synovektómia:radiokarpálny kĺb	5t308.m↔	O.ch.odstránenie voľných telies:členk.kĺb d.

5t308.n↔	O.ch.odstránenie voľných telies:tarzálné kĺby	5t30c.2↔	O.ch.odstr. častí a zvyškov väzov:torakoskapulár.kí
5t308.p↔	O.ch.odstránenie voľných telies:tarzometatarz.kĺby	5t30c.3↔	O.ch.odstr. častí a zvyškov väzov:sternoklavikul.kĺb
5t308.q↔	O.ch.odstránenie voľných telies:metatarzofalang.kí.	5t30c.4↔	Otv.ch.odstr. častí a zvyškov väzov:laktový kĺb
5t308.r↔	O.ch.odstránenie voľných telies:interfalang.kĺb n.	5t30c.5↔	O.ch.odstr. častí a zvyškov väzov:prox.radiouln.kĺb
5t308.x	O.ch.odstránenie voľných telies:ostatné kĺby	5t30c.6↔	O.ch.odstr. častí a zvyškov väzov:dist.radioulnr.kĺb
5t309.0↔	Otv.ch.exstirp.cysty(Baker.cysta):humerogl.kĺb	5t30c.8↔	O.ch.odstr. častí a zvyškov väzov:radiokarpálny kĺb
5t309.1↔	O.ch.exstirpácia cysty(Baker.cysta):akromioklavikul.kĺb	5t30c.9↔	O.ch.odstr. častí a zvyškov väzov:ulnokarpálny kĺb
5t309.2↔	O.ch.exstirpácia cysty(Baker.cysta):torakoskapulár.kĺb	5t30c.e↔	O.ch.odstr. častí a zvyškov väzov:iliosakrálny kĺb
5t309.3↔	O.ch.exstirpácia cysty(Baker.cysta):sternoklavik.kĺb	5t30c.f	O.ch.odstr. častí a zvyškov väzov:symfýza
5t309.4↔	O.ch.exstirpácia cysty(Baker.cysta):laktový kĺb	5t30c.g↔	O.ch.odstr. častí a zvyškov väzov:bedr.kĺb
5t309.5↔	O.ch.exstirpácia cysty(Baker.cysta):prox.radioulnár.kĺb	5t30c.h↔	O.ch.odstr. častí a zvyškov väzov:kolen.kĺb
5t309.6↔	O.ch.exstirpácia cysty(Baker.cysta):dist.radioulnár.kĺb	5t30c.j↔	O.ch.odstr. častí a zvyškov väzov:prox.tibiofib.kĺb
5t309.8↔	O.ch.exstirpácia cysty(Baker.cysta):radiokarpál.kĺb	5t30c.k↔	O.ch.odstr. častí a zvyškov väzov:členk.kĺb h.
5t309.9↔	O.ch.exstirpácia cysty(Baker.cysta):ulnokarpálny kĺb	5t30c.m↔	O.ch.odstr. častí a zvyškov väzov:členk.kĺb d.
5t309.e↔	O.ch.exstirpácia cysty(Baker.cysta):iliosakrálny kĺb	5t30c.n↔	O.ch.odstr. častí a zvyškov väzov:tarzálné kĺby
5t309.f	Otv.ch.exstirp.cysty(Baker.cysta):symfýza	5t30c.p↔	O.ch.odstr. častí a zvyškov väzov:tarzometatarz.kĺby
5t309.g↔	O.ch.exstirpácia cysty(Baker.cysta):bedr.kĺb	5t30c.q↔	O.ch.odstr. častí a zvyškov väzov:sternoklavikulární.kí.
5t309.h↔	O.ch.exstirpácia cysty(Baker.cysta):kolen.kĺb	5t30c.r↔	O.ch.odstr. častí a zvyškov väzov:interfalang.kĺb n.
5t309.j↔	O.ch.exstirpácia cysty(Baker.cysta):prox.tibiofibulárny kĺb	5t30c.x	Otv.ch.O.ch.odstr. častí a zvyškov väzov:ostatné kĺby
5t309.k↔	O.ch.exstirpácia cysty(Baker.cysta):členk.kĺb h.	5t30x.0↔	Iné otv.ch.revízie:humeroglenoidálny kĺb
5t309.m↔	O.ch.exstirpácia cysty(Baker.cysta):členk.kĺb d.	5t30x.1↔	Iné otv.ch.revízie:akromioklavikulárny kĺb
5t309.n↔	O.ch.exstirpácia cysty(Baker.cysta):tarzálné kĺby	5t30x.2↔	Iné otv.ch.revízie:torakoskapulárny kĺb
5t309.p↔	O.ch.exstirpácia cysty(Baker.cysta):tarzometatarz.kĺby	5t30x.3↔	Iné otv.ch.revízie:sternoklavikulárny kĺb
5t309.q↔	O.ch.exstirpácia cysty(Baker.cysta):metatarzofalang.kí.	5t30x.4↔	Iné otv.ch.revízie:laktový kĺb
5t309.r↔	O.ch.exstirpácia cysty(Baker.cysta):interfalang.kĺb n.	5t30x.5↔	Iné otv.ch.revízie:prox.radioulnárny kĺb
5t309.x	O.ch.exstirpácia cysty(Baker.cysta):ostatné kĺby	5t30x.6↔	Iné otv.ch.revízie:dist.radioulnárny kĺb
5t30a.0↔	Otv.ch.vlož.nosiča lieku:humeroglenoidálny kĺb	5t30x.8↔	Iné otv.ch.revízie:radiokarpálny kĺb
5t30a.1↔	O.ch.vloženie nosiča lieku:akromioklavikul.kĺb	5t30x.9↔	Iné otv.ch.revízie:ulnokarpálny kĺb
5t30a.2↔	O.ch.vloženie nosiča lieku:torakoskapulárny kĺb	5t30x.e↔	Iné otv.ch.revízie:iliosakrálny kĺb
5t30a.3↔	O.ch.vloženie nosiča lieku:sternoklavikulárny kĺb	5t30x.f	Iné otv.ch.revízie:symfýza
5t30a.4↔	Otv.chir.vloženie nosiča lieku:laktový kĺb	5t30x.g↔	Iné otv.ch.revízie:bedr.kĺb
5t30a.5↔	O.ch.vloženie nosiča lieku:prox.radioulnárny kĺb	5t30x.h↔	Iné otv.ch.revízie:kolen.kĺb
5t30a.6↔	O.ch.vloženie nosiča lieku:dist.radioulnárny kĺb	5t30x.j↔	Iné otv.ch.revízie:prox.tibiofibulárny kĺb
5t30a.8↔	O.ch.vloženie nosiča lieku:radiokarpálny kĺb	5t30x.k↔	Iné otv.ch.revízie:členkový kĺb horný
5t30a.9↔	O.ch.vloženie nosiča lieku:ulnokarpálny kĺb	5t30x.m↔	Iné otv.ch.revízie:členkový kĺb dolný
5t30a.e↔	O.ch.vlož.nosiča lieku:iliosakrálny kĺb	5t30x.n↔	Iné otv.ch.revízie:tarzálné kĺby
5t30a.f	O.ch.vloženie nosiča lieku:symfýza	5t30x.p↔	Iné otv.ch.revízie:tarzometatarzálné kĺby
5t30a.g↔	O.ch.vloženie nosiča lieku:bedrový kĺb	5t30x.q↔	Iné otv.ch.revízie:metatarzofalang.kí.
5t30a.h↔	O.ch.vloženie nosiča lieku:kolenný kĺb	5t30x.r↔	Iné otv.ch.revízie:interfalangeálny kĺb n.
5t30a.j↔	O.ch.vloženie nosiča lieku:prox.tibiofibulárny kĺb	5t30x.x	Iné otv.ch.revízie:ostatné kĺby
5t30a.k↔	O.ch.vloženie nosiča lieku:členkový kĺb horný	5t310.0↔	Otv.chir.exciz.chor.zm.č.kĺb.chrup:humerogl.kĺb
5t30a.m↔	O.ch.vlož.nosiča lieku:členkový kĺb dolný	5t310.1↔	O.ch.excizia chor.zmen.č.kĺb.chrup:akromiokl.kĺb
5t30a.n↔	O.ch.vloženie nosiča lieku:tarzálné kĺby	5t310.3↔	O.ch.excizia chor.zmen.č.kĺb.chrup:sternoklav.kĺb
5t30a.p↔	O.ch.vloženie nosiča lieku:tarzometatarzálné kĺby	5t310.4↔	O.ch.excizia chor.zmen.č.kĺb.chrup:laktový kĺb
5t30a.q↔	O.ch.vloženie nosiča lieku:metatarzofalang.kí.	5t310.5↔	O.ch.excizia chor.zmen.č.kĺb.chrup:prox.radiouln.kĺb
5t30a.r↔	O.ch.vloženie nosiča lieku:interfalang.kĺb n.	5t310.6↔	O.ch.excizia chor.zmen.č.kĺb.chrup:dist.radiouln.kĺb
5t30a.x	O.ch.vloženie nosiča lieku,ostatné kĺby	5t310.7↔	O.ch.excizia chor.zmen.č.kĺb.chrup:kiby ruky b.n.
5t30b.0↔	Otv.ch.odstr.nosiča lieku:humeroglenoid.kĺb	5t310.8↔	O.ch.excizia chor.zmen.č.kĺb.chrup:radiokarpálny kĺb
5t30b.1↔	O.ch.odstránenie nosiča lieku:akromioklavikul.kĺb	5t310.9↔	O.ch.excizia chor.zmen.č.kĺb.chrup:ulnokarpálny kĺb
5t30b.2↔	O.ch.odstránenie nosiča lieku:torakoskapulár.kí	5t310.e↔	O.ch.excizia chor.zmen.č.kĺb.chrup:iliosakrálny kĺb
5t30b.3↔	O.ch.odstránenie nosiča lieku:sternoklavikul.kĺb	5t310.f	O.ch.excizia chor.zmen.č.kĺb.chrup:symfýza
5t30b.4↔	O.ch.odstránenie nosiča lieku:laktový kĺb	5t310.g↔	O.ch.excizia chor.zmen.č.kĺb.chrup:bedr.kĺb
5t30b.5↔	O.ch.odstránenie nosiča lieku:prox.radioulnár.kĺb	5t310.h↔	O.ch.excizia chor.zmen.č.kĺb.chrup:kolen.kĺb
5t30b.6↔	O.ch.odstránenie nosiča lieku:dist.radioulnár.kĺb	5t310.j↔	O.ch.excizia chor.zmen.č.kĺb.chrup:prox.tibiof.kĺb
5t30b.8↔	O.ch.odstránenie nosiča lieku:radiokarpálny kĺb	5t310.k↔	O.ch.excizia chor.zmen.č.kĺb.chrup:členk.kĺb h.
5t30b.9↔	O.ch.odstránenie nosiča lieku:ulnokarpálny kĺb	5t310.m↔	O.ch.excizia chor.zmen.č.kĺb.chrup:členk.kĺb d.
5t30b.e↔	O.ch.odstránenie nosiča lieku:iliosakrálny kĺb	5t310.n↔	O.ch.excizia chor.zmen.č.kĺb.chrup:tarzálné kĺby
5t30b.f	O.ch.odstránenie nosiča lieku:symfýza	5t310.p↔	O.ch.excizia chor.zmen.č.kĺb.chrup:tarzometatar.kĺby
5t30b.g↔	O.ch.odstránenie nosiča lieku:bedrový kĺb	5t310.q↔	O.ch.excizia chor.zmen.č.kĺb.chrup:metatarzofal.kí.
5t30b.h↔	O.ch.odstránenie nosiča lieku:kolenný kĺb	5t310.r↔	O.ch.excizia chor.zmen.č.kĺb.chrup:interfal.kĺb n.
5t30b.j↔	O.ch.odstránenie nosiča lieku:prox.tibiofibulár.kĺb	5t310.x	O.ch.excizia chor.zmen.č.kĺb.chrup:ostat.kĺby
5t30b.k↔	O.ch.odstránenie nosiča lieku:členk.kĺb h.	5t311.0↔	Otv.chir.refix.osteochondrál.fragmentu:humerogl.kĺb
5t30b.m↔	O.ch.odstránenie nosiča lieku:členk.kĺb d.	5t311.4↔	O.ch.refixácia osteochondrál.fragmentu:lakt. kĺb
5t30b.n↔	O.ch.odstránenie nosiča lieku:tarzálné kĺby	5t311.5↔	O.ch.refixácia osteochondrál.fragmentu:prox.radiou.kĺb
5t30b.p↔	O.ch.odstránenie nosiča lieku:tarzometatarz.kĺby	5t311.6↔	O.ch.refixácia osteochondrál.fragmentu:dist.radiou.kĺb
5t30b.q↔	O.ch.odstránenie nosiča lieku:metatarzofalang.kí.	5t311.7↔	O.ch.refixácia osteochondrál.fragmentu:kĺb ruky b.n.
5t30b.r↔	O.ch.odstránenie nosiča lieku:interfalang.kĺb n.	5t311.8↔	O.ch.refixácia osteochondrál.fragmentu:adiokarp kĺb
5t30b.x	Otv.ch.O.ch.odstránenie nosiča lieku:ostat.kĺby	5t311.9↔	O.ch.refixácia osteochondrál.fragmentu:ulnokarp.kĺb
5t30c.0↔	O.ch.odstr. častí a zvyškov väzov:humeroglenoid.kĺb	5t311.e↔	O.ch.refixácia osteochondrál.fragmentu:iliosakr.kĺb
5t30c.1↔	O.ch.odstr. častí a zvyškov väzov:akromioklavik.kĺb	5t311.f	O.ch.refixácia osteochondrál.fragmentu:symfýza

5f311.g↔	O.ch.refixácia osteochondrál.fragmentu:bedr.kĺb	5f31a.p↔	O.ch.implant.in vitro vytvor.tk.kultúry:tarzometat.k
5f311.h↔	O.ch.refixácia osteochondrál.fragmentu:kolen.kĺb	5f31a.q↔	O.ch.implant.in vitro vytvor.tk.kultúry:metatarzof.k
5f311.j↔	O.ch.refixácia osteochondrál.fragmentu:prox.tibiof.kĺb	5f31a.r↔	O.ch.implant.in vitro vytvor.tk.kultúry:interf.kĺb n.
5f311.k↔	O.ch.refixácia osteochondrál.fragmentu:členk.kĺb h.	5f31a.x	O.ch.implant.in vitro vytvor.tk.kultúry:ostat.kĺby
5f311.m↔	O.ch.refixácia osteochondrál.fragmentu:členk.kĺb d.	5f31b.h	Implant.kostno-chrupavk.náhrady defektu kĺb.plochy kolena
5f311.n↔	O.ch.refixácia osteochondrál.fragmentu:tarzál.kĺby	5f31b.m	Implant.kostno-chrupavk.náhrady defektu kĺb.plochy členka
5f311.p↔	O.ch.refixácia osteochondrál.fragmentu:tarzometat.kĺby	5f31c.0↔	Otv.ch.vyhľad.chrupav[chondropl]:humeroglenoid.kĺb
5f311.q↔	O.ch.refixácia osteochondrál.fragmentu:metatarzof.kĺb	5f31c.1↔	O.ch.vyhľad.chrupav[chondropl]:akromioklav.kĺb
5f311.r↔	O.ch.refixácia osteochondrál.fragmentu:interfal.kĺb nohy	5f31c.3↔	O.ch.vyhľad.chrupav[chondropl]:sternoklavikul.kĺb
5f311.x	O.ch.refixácia osteochondrál.fragmentu:ostat.kĺby	5f31c.4↔	O.ch.vyhľad.chrupav[chondropl]:laktový kĺb
5f312.0↔	Otv.chir.subchondr.spongioplast.s fix.frag:humerogl.kĺb	5f31c.5↔	O.ch.vyhľad.chrupav[chondropl]:prox.radiolnár.kĺb
5f312.4↔	O.ch.subchondrál.spongioplast.s fix.fragm:laktový kĺb	5f31c.6↔	O.ch.vyhľad.chrupav[chondropl]:dist.radiolnár.kĺb
5f312.5↔	O.ch.subchondrál.spongioplast.s fix.fragm:prox.radiou.k	5f31c.7↔	O.ch.vyhľad.chrupav[chondropl]:kĺby ruky
5f312.6↔	O.ch.subchondrál.spongioplast.s fix.fragm:dist.radiou.k	5f31c.8↔	O.ch.vyhľad.chrupav[chondropl]:radiokarpálny kĺb
5f312.7↔	O.ch.subchondrál.spongioplast.s fix.fragm:iný k.r.u.b.n.	5f31c.9↔	O.ch.vyhľad.chrupav[chondropl]:ulnokarpálny kĺb
5f312.8↔	O.ch.subchondrál.spongioplast.s fix.fragm:radiokarp.k.	5f31c.e↔	O.ch.vyhľad.chrupav[chondropl]:iliosakrálny kĺb
5f312.9↔	O.ch.subchondrál.spongioplast.s fix.fragm:ulnokarp.kĺb	5f31c.g↔	O.ch.vyhľad.chrupav[chondropl]:bedr.kĺb
5f312.e↔	O.ch.subchondrál.spongioplast.s fix.fragm:iliosakr.kĺb	5f31c.h↔	O.ch.vyhľad.chrupav[chondropl]:kolen.kĺb
5f312.f	O.ch.subchondrál.spongioplast.s fix.fragm:symfýza	5f31c.j↔	O.ch.vyhľad.chrupav[chondropl]:prox.tibiofibulár.kĺb
5f312.g↔	O.ch.subchondrál.spongioplast.s fix.fragm:bedr.kĺb	5f31c.k↔	O.ch.vyhľad.chrupav[chondropl]:členk.kĺb horný
5f312.h↔	O.ch.subchondrál.spongioplast.s fix.fragm:kolen.kĺb	5f31c.m↔	O.ch.vyhľad.chrupav[chondropl]:členk.kĺb dolný
5f312.j↔	O.ch.subchondrál.spongioplast.s fix.fragm:prox.tibiof.k	5f31c.n↔	O.ch.vyhľad.chrupav[chondropl]:tarzálne kĺby
5f312.k↔	O.ch.subchondrál.spongioplast.s fix.fragm:členk.kĺb h.	5f31c.p↔	O.ch.vyhľad.chrupav[chondropl]:tarzometatarz.kĺby
5f312.m↔	O.ch.subchondrál.spongioplast.s fix.fragm:členk.kĺb d.	5f31c.q↔	O.ch.vyhľad.chrupav[chondropl]:metatarzofalang.kí.
5f312.n↔	O.ch.subchondrál.spongioplast.s fix.fragm:tarzál.kĺby	5f31c.r↔	O.ch.vyhľad.chrupav[chondropl]:interfalang.kĺb n.
5f312.p↔	O.ch.subchondrál.spongioplast.s fix.fragm:tarzometat.k.	5f31c.x	O.ch.vyhľad.chrupav[chondropl]:ostatné kĺby
5f312.q↔	O.ch.subchondrál.spongioplast.s fix.fragm:metatarzof.k.	5f31d.0↔	Subchondr.otvor.kosti:humerogl.k
5f312.r↔	O.ch.subchondrál.spongioplast.s fix.fragm:interfal.k.n.	5f31d.1↔	O.ch.subchondr.otvor.kosti(Pridie):akromiokl.k
5f312.x	O.ch.subchondrál.spongioplast.s fix.fragm:ostat.kĺby	5f31d.3↔	Subchondr.otvor.kosti:sternokl.k
5f313.0↔	Otv.chir.parcálna resekcia menisku	5f31d.4↔	Subchondr.otvor.kosti:lakt.kĺb
5f313.1↔	Otv.chir.totálna resekcia menisku	5f31d.5↔	Subchondr.otvor.kosti:prox.radiou.k
5f313.2↔	Otv.chir.refixácia menisku	5f31d.6↔	Subchondr.otvor.kosti:dist.radiou.k
5f313.3↔	Otv.chir.excízia ganglia menisku	5f31d.7↔	Subchondr.otvor.kosti:iný k.ruky b.n.
5f313.4↔	Otv.chir.transplantácia menisku	5f31d.8↔	Subchondr.otvor.kosti:radiokarp.kĺb
5f313.5↔	Otv.chir.implantácia umelého (syntet.)menisku	5f31d.9↔	Subchondr.otvor.kosti:ulnokarpál.kĺb
5f313.6↔	Otv.chir.odstránenie umelého (syntet.)menisku	5f31d.e↔	Subchondr.otvor.kosti:iliosakrál.kĺb
5f317.0↔	Otv.chir.transplantácia chrupavky:humeroglenoid.kĺb	5f31d.g↔	Subchondr.otvor.kosti:bedr.kĺb
5f317.4↔	O.ch.transplant.chrupavky:laktový kĺb	5f31d.h↔	Subchondr.otv.kosti:kolen.kĺb
5f317.5↔	O.ch.transplant.chrupavky:prox.radiolnár.kĺb	5f31d.j↔	Subchondr.otvor.kosti:prox.tibiof.k.
5f317.7↔	O.ch.transplant.chrupavky:kĺby ruky b.n.	5f31d.k↔	Subchondr.otvor.kosti:členk.kĺb h.
5f317.8↔	O.ch.transplant.chrupavky:radiokarpálny kĺb	5f31d.m↔	Subchondr.otvor.kosti:členk.kĺb d.
5f317.e↔	O.ch.transplant.chrupavky:iliosakrálny kĺb	5f31d.n↔	Subchondr.otvor.kosti:tarzál.kĺby
5f317.g↔	O.ch.transplant.chrupavky:bedr.kĺb	5f31d.p↔	Subchondr.otvor.kosti:tarzometat.k.
5f317.h↔	O.ch.transplant.chrupavky:kolen.kĺb	5f31d.q↔	Subchondr.otvor.kosti:metatarzof.k.
5f317.j↔	O.ch.transplant.chrupavky:prox.tibiofib.kĺb	5f31d.r↔	Subchondr.otvor.kosti:interf.kĺb n.
5f317.k↔	O.ch.transplant.chrupavky:členk.kĺb h.	5f31d.x	Subchondr.otvor.kosti:ostat.kĺby
5f317.n↔	O.ch.transplant.chrupavky:tarzálne kĺby	5f31g↔	Otv.chir.impl.indiv.metal.náhr.chrupavky kolena
5f317.p↔	O.ch.transplant.chrupavky:tarzometatarz.kĺby	5f31h.0↔	O.ch.OP chrup.s transpl.chondroc.autol.ind.mtrix:humerogl.k
5f317.q↔	O.ch.transplant.chrupavky:metatarzofalang.kí.	5f31h.4↔	Otv.ch.OP chrup.s transpl.chondroc.autológ.ind.matrix:lakt.k
5f317.r↔	O.ch.transplant.chrupavky:interfal.kĺb nohy	5f31h.5↔	O.ch.OP chrup.s tx.chondroc.autol.ind.matrix:p.radiou.k
5f317.x	O.ch.transplant.chrupavky:ostatné kĺby	5f31h.7↔	O.ch.OP chrupavky s tx.chondroc.autol.ind.matrix:i.k.ruk.b.n
5f318.0↔	Otv.chir.odobratie chrupavk.transpl:humerogl.kĺb	5f31h.8↔	O.ch.OP chrupavky s tx.chondroc.autol.ind.matrix:radiok.k
5f318.4↔	O.ch.odobratie chrupavk.transplantátu:laktový kĺb	5f31h.e↔	O.ch.OP chrupav.s tx.chondroc.autol.ind.matrix:iliosakr.k.
5f318.7↔	O.ch.odobratie chrupavk.transplantátu:kĺby ruky b.n	5f31h.g↔	O.ch.OP chrupavky s tx.chondroc.autol.ind.matrix:bedr.k
5f318.g↔	O.ch.odobratie chrupavk.transplantátu:bedr.kĺb	5f31h.h↔	O.ch.OP chrupavky s tx.chondroc.autol.ind.matrix:kol.k
5f318.h↔	O.ch.odobratie chrupavk.transplantátu:kolen.kĺb	5f31h.j↔	O.ch.OP chrupav.s tx.chondroc.autol.ind.matrix:p.tibiof.k
5f318.k↔	O.ch.odobratie chrupavk.transplantátu:členk.kĺb h.	5f31h.k↔	O.ch.OP chrupavky s tx.chondroc.autol.ind.matrix:členk.k.h.
5f318.x	O.ch.odobratie chrupavk.transplantátu:ostat.kĺby	5f31h.n↔	O.ch.OP chrupavky s tx.chondroc.autol.ind.matrix:tarz.k
5f319↔	Otv.chirur.resekcia discus triangularis	5f31h.p↔	O.ch.OP chrup.s tx.chondroc.autol.ind.matrix:tarzometat.k
5f31a.0↔	Otv.chir.impl.in vitro vytv.tk.kultúry:humerogl.k.	5f31h.q↔	O.ch.OP chrupavky s tx.chondroc.autol.ind.matrix:mttarz.k
5f31a.4↔	O.ch.implant.in vitro vytvor.tk.kultúry:lakt.kĺb	5f31h.r↔	O.ch.OP chrupavky s tx.chondroc.autol.ind.matrix:interf.k.n
5f31a.5↔	O.ch.implant.in vitro vytvor.tk.kultúry:prox.radiou.k	5f31h.x	O.ch.OP chrupavky s tx.chondroc.autol.ind.matrix:ost.k
5f31a.7↔	O.ch.implant.in vitro vytvor.tk.kultúry k.ruky b.n	5f31j.0↔	Otv.chir.impl.neindiv.metal.náhr.chrupav:humerogl.k
5f31a.8↔	O.ch.implant.in vitro vytvor.tk.kultúry:radiokarp.kĺb	5f31j.1↔	O.ch.impl.neindiv.metal.náhrady chrupav:akromiok.k
5f31a.e↔	O.ch.implant.in vitro vytvor.tk.kultúry:iliosakr.kĺb	5f31j.2↔	O.ch.impl.neindiv.metal.náhrady chrupav:torakos.k
5f31a.g↔	O.ch.implant.in vitro vytvor.tk.kultúry:bedr.kĺb	5f31j.3↔	O.ch.impl.neindiv.metal.náhrady chrupav:sternokl.k
5f31a.h↔	O.ch.implant.in vitro vytvor.tk.kultúry:kolen.kĺb	5f31j.4↔	Otv.ch.impl.neindiv.metalic.náhrady chrupav:lakt.k
5f31a.j↔	O.ch.implant.in vitro vytvor.tk.kultúry:prox.tibiof.k	5f31j.5↔	O.ch.impl.neindiv.metal.náhrady chrupav:pr.radiou.k
5f31a.k↔	O.ch.implant.in vitro vytvor.tk.kultúry:členk.kĺb h	5f31j.6↔	O.ch.impl.neindiv.metal.náhrady chrupav:d.radiou.k
5f31a.n↔	O.ch.implant.in vitro vytvor.tk.kultúry:tarzál.kĺby	5f31j.7↔	O.ch.impl.neindiv.metal.náhrady chrupav:kí.ruky

5f31j.8↔	O.ch.impl.neindivid.metal.náhrady chrupav:radiokar.k	5f333↔	Otv.ch.plast.zad.skríž.väzu s autológ.patelár.šlachou
5f31j.9↔	O.ch.impl.neindivid.metal.náhrady chrupav:ulnokarp.k	5f334↔	Otv.ch.plast.zad.skríž.väzu s inou autológ.šlachou
5f31j.e↔	O.ch.impl.neindivid.metal.náhrady chrupav:liosakr.k	5f335↔	Otv.ch.plast.zad.skríž.väzu s aloplast.väziv.náhr.
5f31j.f↔	O.ch.impl.neindivid.metal.náhrady chrupav:symfýza	5f336↔	Otv.ch.plastika mediál.väziv.komplexu kolena
5f31j.g↔	O.ch.impl.neindivid.metal.náhrady chrupav:bedr.k	5f337↔	Otv.ch.plastika laterál.väziv.komplexu kolena
5f31j.h↔	O.ch.impl.neindivid.metal.náhrady chrupav:kolen.k	5f338↔	Otv.ch.kombinovaná plastika väzov kolena
5f31j.j↔	O.ch.impl.neindivid.metal.náhrady chrupav:p.tibiof.k	5f339↔	Otv.ch.plast.väziv.aparátu dorzo-mediál.č.kolen.kĺbu
5f31j.k↔	O.ch.impl.neindivid.metal.náhrady chrupav:členk.k.h.	5f33a↔	Otv.ch.plast.väziv.aparátu dorzo-lat.č.kolen.kĺbu
5f31j.m↔	O.ch.impl.neindivid.metal.náhrady chrupav:členk.k.d.	5f33x↔	Ost.otv.chirurgické plastiky väzov kolena
5f31j.n↔	O.ch.impl.neindivid.metal.náhrady chrupav:tarzál.kí	5f340↔	Otv.chir.release laterálneho retinakula pately
5f31j.p↔	O.ch.impl.neindivid.metal.náhrady chrupav:tarzom.kĺb	5f341↔	Otv.chir.release laterál.retinakula pately s fix.závesu
5f31j.q↔	O.ch.impl.neindivid.metal.náhrady chrupav:mttarz.k	5f342↔	Otv.chir.preloženie úponu Patelár.šf.(napr.Bandi)
5f31j.r↔	O.ch.impl.neindivid.metal.náhrady chrupav:interf.k.n	5f343↔	Otv.ch.preloženie úponu Patelár.šf.s kost.blokom
5f31j.x	O.ch.impl.neindivid.metal.náhrady chrupav:ostat.kĺby	5f34x↔	Ost.otv.chir.zákroky na patele a závesnom aparáte
5f31k.0↔	Otv.ch.subchondr.otv.kosti s vlož.neb.impl.humerogl.kĺb	5f350↔	Otv.chir.refixácia labra
5f31k.1↔	O.ch.subchondrál.otv.kosti s vlož.nebunk.impl.akromiokl.k	5f351↔	Otv.ch.refixácia okraj.kost.lézií obl.labrum glenoidale
5f31k.3↔	O.ch.subchondrál.otv.kosti s vlož.nebunk.impl:sternokl.k	5f352↔	Otv.ch.plastika predného okraja glenoidu
5f31k.4↔	Otv.chir.subch.otv.kosti vlož.nebunk.impl:lakt.kĺb	5f353↔	Otv.ch.plastika zadného okraja glenoidu
5f31k.5↔	O.ch.subchondrál.otv.kosti s vlož.nebunk.impl:p.radiou.k	5f354↔	Otv.ch.plastika pred.č.kĺb.púzdra ramen.kĺbu
5f31k.6↔	O.ch.subchondrál.otv.kosti s vlož.nebunk.impl:d.radiou.k	5f355↔	Otv.ch.plastika zad.č.kĺb.púzdra ramen.kĺbu
5f31k.7↔	O.ch.subchondrál.otv.kosti s vlož.nebunk.impl:k.ruky.b.n	5f356↔	Otv.ch.akromioplastika s preruš.Lig.coracoacromiale
5f31k.8↔	O.ch.subchondrál.otv.kosti s vlož.nebunk.impl:radiokar.k	5f357↔	Otv.ch.rekonštrukcia rotát.manžety ramen.k. sutúrou
5f31k.9↔	O.ch.subchondrál.otv.kosti s vlož.nebunk.impl:ulnokarp.k	5f358↔	Otv.ch.rekonštr.rotátor.manžety ramen.k.transpozíciou šf.
5f31k.e↔	O.ch.subchondrál.otv.kosti s vlož.nebunk.impl:liosakr.k	5f359↔	Otv.ch.rekonštr.rotátor.manžety ramen.kĺbu transpl.
5f31k.g↔	O.ch.subchondrál.otv.kosti s vlož.nebunk.impl:bedr.kĺb	5f35a↔	Otv.ch.rekonštr.rotát.manžety ramen.kĺbu implantát.
5f31k.h↔	O.ch.subchondrál.otv.kosti s vlož.nebunk.impl:kolen.kĺb	5f35x↔	Ost.refix.a plastiky väz.aparátu ramen.kĺbu
5f31k.j↔	O.ch.subchondrál.otv.kosti s vlož.nebunk.impl:p.tibiof.k	5f360↔	Otv.ch.sutúra 1 fibulárneho väzu členk. kĺbu
5f31k.k↔	O.ch.subchondrál.otv.kosti s vlož.nebunk.impl:členk.kĺb.h.	5f361↔	Otv.ch.sutúra viacerých fibulár.väzov členk.kĺbu
5f31k.m↔	O.ch.subchondrál.otv.kosti s vlož.nebunk.impl:členk.k.d.	5f362↔	Otv.ch.sutúra mediál.a laterál.väziv.ap.členk.kĺbu
5f31k.n↔	O.ch.subchondrál.otv.kosti s vlož.nebunk.impl:tarzál.k	5f363↔	Otv.ch.sutúra syndesmózy členkového kĺbu
5f31k.p↔	O.ch.subchondrál.otv.kosti s vlož.nebunk.impl:tarzometat.k	5f364↔	Otv.ch.plastika fibulár.väziv.ap.autológnu šlachou
5f31k.q↔	O.ch.subchondrál.otv.kosti s vlož.nebunk.impl:mttarzof.k	5f365↔	Otv.ch.plastika fibulár.väziv.aparátu periostál.lalokom
5f31k.r↔	O.ch.subchondrál.otv.kosti s vlož.nebunk.impl:interf.k.n.	5f366↔	Otv.ch.plastika fibulár.väziv.ap.aloplastickou väz.náhradou
5f31k.x	Otv.chir.subchondr.otv.kosti vlož.neb.impl:ost.kĺby	5f367↔	Otv.ch.fixácia peroneál.šliach väziv.ap.členk.kĺbu
5f31x.0↔	Iné otv.chir.OP na kĺbe a menisk:humeroglenoid.kĺb	5f36x↔	Ost.refixácie a plastiky väziv.aparátu členk.kĺbu
5f31x.1↔	Iné otv.chir.OP na kĺbe a menisk:akromioklavikul.kĺb	5f370↔	Otv.ch. sutúra 1 kolaterál./kapsulár.väzu ostat.kĺbov
5f31x.2↔	Iné otv.chir.OP na kĺbe a menisk:torakoskopulár.kí	5f371↔	Otv.ch. sutúry viacerých kolater./kapsulár.väzov ost.kĺbov
5f31x.3↔	Iné otv.chir.OP na kĺbe a menisk:sternoklavikul.kĺb	5f372↔	Otv.ch. sutúra prstenc.radioulnár.väzu(lig.anulare)
5f31x.4↔	Iné otv.chir.OP na kĺbe a menisk:laktový kĺb	5f373.0↔	Otv.ch. sutúra distál.radioulnár.väz.ap.bez stabilizácie
5f31x.5↔	Iné otv.chir.OP na kĺbe a menisk:prox.radioulnár.kĺb	5f374↔	Otv.ch. sutúra väzivového aparátu klavikuly
5f31x.6↔	Iné otv.chir.OP na kĺbe a menisk:dist.radioulnár.kĺb	5f375↔	Otv.ch. sutúra väz.ap.klavikuly s dlah.stabilizáciou
5f31x.7↔	Iné otv.chir.OP na kĺbe a menisk:kĺby ruky b.n.	5f376↔	Otv.ch. sutúra väz.ap.klavikuly so stabil.skrutka/drôt
5f31x.8↔	Iné otv.chir.OP na kĺbe a menisk:radiokarpálny kĺb	5f37x↔	Ost.refixácie väzivového aparátu ost.kĺbov
5f31x.9↔	Iné otv.chir.OP na kĺbe a menisk:ulnokarpálny kĺb	5f380	Artrodéza sakroiliakálneho spojenia
5f31x.e↔	Iné otv.chir.OP na kĺbe a menisk:liosakrálny kĺb	5f381	Artrodéza symfýzy lonových kostí
5f31x.f↔	Iné otv.chir.OP na kĺbe a menisk:symfýza	5f382↔	Artrodéza bedrového kĺbu
5f31x.g↔	Iné otv.chir.OP na kĺbe a menisk:bedr.kĺb	5f383↔	Artrodéza kolenného kĺbu
5f31x.h↔	Iné otv.chir.OP na kĺbe a menisk:kolen.kĺb	5f384↔	Artrodéza ramenného kĺbu
5f31x.j↔	Iné otv.chir.OP na kĺbe a menisk:prox.tibiofibul.kĺb	5f385↔	Artrodéza laktového kĺbu
5f31x.k↔	Iné otv.chir.OP na kĺbe a menisk:členk.kĺb.h.	5f386↔	Artrodéza zápästných kĺbov
5f31x.m↔	Iné otv.chir.OP na kĺbe a menisk:členk.kĺb.d.	5f387.0↔	Artrodéza členkového kĺbu bez ďalšieho kĺbu
5f31x.n↔	Iné otv.chir.OP na kĺbe a menisk:tarzálne kĺby	5f387.1↔	Artrodéza členkového kĺbu so subtalárnym kĺbom
5f31x.p↔	Iné otv.chir.OP na kĺbe a menisk:tarzometatarz.kĺby	5f387.2↔	Artrodéza členk.kĺbu so subtalár.a Chopartovým kĺbom
5f31x.q↔	Iné otv.chir.OP na kĺbe a menisk:metatarzofalang.kí.	5f388.1↔	Artrodéza sub talo:1 časť subtalárneho kĺbu
5f31x.r↔	Iné otv.chir.OP na kĺbe a menisk:interfalang.kĺb.n.	5f388.2↔	Artrodéza sub talo:2 časti subtalárneho kĺbu
5f31x.x	Iné otv.chir.OP na kĺbe a menisk:ostatné kĺby	5f388.3↔	Artrodéza sub talo:3 časti subtalárneho kĺbu
5f320↔	Otv.ch.sutúra predného skriž.väzu	5f389.1↔	Artrodéza priehlavku a stredonožia:1 a1.2 kĺby
5f321↔	Otv.chir.sutúra zadného skriž.väzu	5f389.3↔	Artrodéza prieh.a stredon:najm.3kí.vr.kompl.artod.Lisf.kí.
5f322↔	Otv.ch.kost.refixácia pred.skríž.väzu	5f38a.1↔	Artrodézy metatarzofal.a interfal.kĺb prsta nohy:1kĺb
5f323↔	Otv.ch.kost.refixácia zadného skriž.väzu	5f38a.2↔	Artrodézy metatarzofal.a interfal.kĺb prsta nohy:2kĺby
5f324↔	Otv.ch.sutúra mediál.kapsulár.komplexu boč.väzu kolena	5f38a.3↔	Artrodézy metatarzofal.a interfal.kĺb prsta nohy:3kĺby
5f325↔	O.ch.sutúra mediál.kapsul.kompl.kolena so zákr.na menisku	5f38a.4↔	Artrodézy metatarzofal.a interfal.kĺb prsta nohy:4kĺby
5f326↔	Otv.ch.sutúra later.kapsul.komplexu bočného väzu kolena	5f38a.5↔	Artrodézy metatarzofal.a interfal.kĺb prsta nohy:5/viac.kĺb
5f327↔	O.ch.sutúra later.kapsul.kompl.kolena so zákr.na menisku	5f38a.a↔	Artrodézy metatarzofal.kĺb palca nohy
5f328↔	Otv.ch.kombinov.rekonštr.väziv.aparátu kolena	5f38a.b↔	Artrodézy interfalangeálneho kĺbu palca nohy
5f329↔	Otv.ch.sutúra dorzál.č.väziv.aparátu kolena	5f38x	Artrodézy, ost.
5f32x↔	Ostatné otv.chirur.refixácie väziv.aparátu kolena	5f390.0↔	O.ch.rozdel/prerušenie väzu:humeroglenoid.kĺb
5f330↔	Otv.ch.plast.pred.skríž.väzu s autológ.patelár.šlachou	5f390.1↔	O.ch.rozdel/prerušenie väzu:akromioklavikul.kĺb
5f331↔	Otv.ch.plast. pred.skríž.väzu s inou autológ.šlachou	5f390.3↔	O.ch.rozdel/prerušenie väzu:sternoklavikul.kĺb
5f332↔	Otv.ch.plastika pred.skríž.väzu s aloplast.väziv.náhr.	5f390.4↔	Otv.ch.rozdel/preruš.väzu:laktový kĺb

5t390.5↔	O.ch.rozdel/prerušenie väzu:prox.radioulnár.kĺb	5t39x.e↔	Iné otv.ch.OP na kĺboch:iliosakrálny kĺb
5t390.6↔	O.ch.rozdel/prerušenie väzu:dist.radioulnár.kĺb	5t39x.f	Iné otv.ch.OP na kĺboch:symfýza
5t390.7↔	O.ch.rozdel/prerušenie väzu:kĺby ruky b.n.	5t39x.g↔	Iné otv.ch.OP na kĺboch:bedr.kĺb
5t390.8↔	O.ch.rozdel/prerušenie väzu:radiokarpálny kĺb	5t39x.h↔	Iné otv.ch.OP na kĺboch:kolen.kĺb
5t390.9↔	O.ch.rozdel/prerušenie väzu:ulnokarpálny kĺb	5t39x.j↔	Iné otv.ch.OP na kĺboch:prox.tibiofibulárny kĺb
5t390.e↔	O.ch.rozdel/prerušenie väzu:iliosakrálny kĺb	5t39x.k↔	Iné otv.ch.OP na kĺboch:členk.kĺb h.
5t390.f	O.ch.rozdel/prerušenie väzu:symfýza	5t39x.m↔	Iné otv.ch.OP na kĺboch:členk.kĺb d.
5t390.g↔	O.ch.rozdel/prerušenie väzu:bedr.kĺb	5t39x.n↔	Iné otv.ch.OP na kĺboch:tarzálné kĺby
5t390.h↔	O.ch.rozdel/prerušenie väzu:kolen.kĺb	5t39x.p↔	Iné otv.ch.OP na kĺboch:tarzometatarzálné kĺby
5t390.j↔	O.ch.rozdel/prerušenie väzu:prox.tibiofibul.kĺb	5t39x.q↔	Iné otv.ch.OP na kĺboch:metatarzofalang.kí.
5t390.k↔	O.ch.rozdel/prerušenie väzu:členk.kĺb h.	5t39x.r↔	Iné otv.ch.OP na kĺboch:interfalangeálny kĺb n.
5t390.m↔	O.ch.rozdel/prerušenie väzu:členk.kĺb d.	5t39x.x	Iné otv.ch.OP na kĺboch:ostatné kĺby
5t390.n↔	O.ch.rozdel/prerušenie väzu:tarzálné kĺby	5t400.0↔	ASK asept.výplach kĺbu s drenážou:humerglenoid.kĺb
5t390.p↔	O.ch.rozdel/prerušenie väzu:tarzometatarz.kĺby	5t400.1↔	ASK asept.výplach kĺbu s drenážou:akromioklavikul.kĺb
5t390.q↔	O.ch.rozdel/prerušenie väzu:metatarzofalang.kí.	5t400.2↔	ASK asept.výplach kĺbu s drenážou:torakoskopulár.kĺb
5t390.r↔	O.ch.rozdel/prerušenie väzu:interfalang.kĺb n.	5t400.3↔	ASK asept.výplach kĺbu s drenážou:sternoklavikul.kĺb
5t390.x	O.ch.rozdel/prerušenie väzu:ostatné kĺby	5t400.4↔	ASK aseptický výplach kĺbu s drenážou:laktový kĺb
5t391.0↔	Otv.ch.artroriza:humerglenoidálny kĺb	5t400.5↔	ASK asept.výplach kĺbu s drenážou:prox.radioulnár.kĺb
5t391.1↔	Otv.ch.artroriza:akromioklavikul.kĺb	5t400.6↔	ASK asept.výplach kĺbu s drenážou: dist.radioulnár.kĺb
5t391.2↔	Otv.ch.artroriza:torakoskopulárny kĺb	5t400.8↔	ASK asept.výplach kĺbu s drenážou:radiokarpálny kĺb
5t391.3↔	Otv.ch.artroriza:sternoklavikulárny kĺb	5t400.9↔	ASK asept.výplach kĺbu s drenážou:ulnokarpálny kĺb
5t391.4↔	Otv.ch.artroriza:laktový kĺb	5t400.e↔	ASK asept.výplach kĺbu s drenážou:iliosakrálny kĺb
5t391.5↔	Otv.ch.artroriza:prox.radioulnárny kĺb	5t400.f	ASK asept.výplach kĺbu s drenážou:symfýza
5t391.6↔	Otv.ch.artroriza:dist.radioulnárny kĺb	5t400.g↔	ASK asept.výplach kĺbu s drenážou:bedr.kĺb
5t391.7↔	Otv.ch.artroriza:kĺby ruky b.n.	5t400.h↔	ASK asept.výplach kĺbu s drenážou:kolen.kĺb
5t391.8↔	Otv.ch.artroriza:radiokarpálny kĺb	5t400.j↔	ASK asept.výplach kĺbu s drenážou:prox.tibiofib.kĺb
5t391.9↔	Otv.ch.artroriza:ulnokarpálny kĺb	5t400.k↔	ASK asept.výplach kĺbu s drenážou:členk.kĺb h.
5t391.e↔	Otv.ch.artroriza:iliosakrálny kĺb	5t400.m↔	ASK asept.výplach kĺbu s drenážou:členk.kĺb d.
5t391.f	Otv.ch.artroriza:symfýza	5t400.n↔	ASK asept.výplach kĺbu s drenážou:tarzálné kĺby
5t391.g↔	Otv.ch.artroriza:bedr.kĺb	5t400.p↔	ASK asept.výplach kĺbu s drenážou:tarzometatarz.kĺby
5t391.h↔	Otv.ch.artroriza:kolen.kĺb	5t400.q↔	ASK asept.výplach kĺbu s drenážou:metatarzofalang.kí.
5t391.j↔	Otv.ch.artroriza:prox.tibiofibulárny kĺb	5t400.r↔	ASK asept.výplach kĺbu s drenážou:interfalang.kĺb n.
5t391.k↔	Otv.ch.artroriza:členk.kĺb h.	5t400.x	ASK asept.výplach kĺbu s drenážou:ostatné kĺby
5t391.m↔	Otv.ch.artroriza:členk.kĺb d.	5t401.0↔	ASK sept.výplach kĺbu s drenážou:humerglenoid.kĺb
5t391.n↔	Otv.ch.artroriza:tarzálné kĺby	5t401.1↔	ASK sept.výplach kĺbu s drenážou:akromioklavikul.kĺb
5t391.p↔	Otv.ch.artroriza:tarzometatarzálné kĺby	5t401.2↔	ASK sept.výplach kĺbu s drenážou:torakoskopulár.kĺb
5t391.q↔	Otv.ch.artroriza:metatarzofalang.kí.	5t401.3↔	ASK sept.výplach kĺbu s drenážou:sternoklavikul.kĺb
5t391.r↔	Otv.ch.artroriza:interfalang.kĺb n.	5t401.4↔	ASK septický výplach kĺbu s drenážou:laktový kĺb
5t391.x	Otv.ch.artroriza:ostatné kĺby	5t401.5↔	ASK sept.výplach kĺbu s drenážou:prox.radioulnár.kĺb
5t392.0↔	Otv.ch.dočasné fixácie:humerglenoid.kĺb	5t401.6↔	ASK sept.výplach kĺbu s drenážou: dist.radioulnár.kĺb
5t392.2↔	O.ch.dočasné fixácie:torakoskopul.kĺb	5t401.8↔	ASK sept.výplach kĺbu s drenážou:radiokarpálny kĺb
5t392.3↔	O.ch.dočasné fixácie:sternoklavikul.kĺb	5t401.9↔	ASK sept.výplach kĺbu s drenážou:ulnokarpálny kĺb
5t392.4↔	Otv.ch.dočasné fixácie:laktový kĺb	5t401.e↔	ASK sept.výplach kĺbu s drenážou:iliosakrálny kĺb
5t392.5↔	O.ch.dočasné fixácie:prox.radioulnár.kĺb	5t401.f	ASK sept.výplach kĺbu s drenážou:symfýza
5t392.6↔	O.ch.dočasné fixácie:dist.radioulnár.kĺb	5t401.g↔	ASK sept.výplach kĺbu s drenážou:bedr.kĺb
5t392.7↔	O.ch.dočasné fixácie:kĺby ruky b.n.	5t401.h↔	ASK sept.výplach kĺbu s drenážou:kolen.kĺb
5t392.8↔	O.ch.dočasné fixácie:radiokarpálny kĺb	5t401.j↔	ASK sept.výplach kĺbu s drenážou:prox.tibiofib.kĺb
5t392.9↔	O.ch.dočasné fixácie:ulnokarpálny kĺb	5t401.k↔	ASK sept.výplach kĺbu s drenážou:členk.kĺb h.
5t392.e↔	O.ch.dočasné fixácie:iliosakrálny kĺb	5t401.m↔	ASK sept.výplach kĺbu s drenážou:členk.kĺb d.
5t392.f	O.ch.dočasné fixácie:symfýza	5t401.n↔	ASK sept.výplach kĺbu s drenážou:tarzálné kĺby
5t392.g↔	O.ch.dočasné fixácie:bedr.kĺb	5t401.p↔	ASK sept.výplach kĺbu s drenážou:tarzometatarz.kĺby
5t392.h↔	O.ch.dočasné fixácie:kolen.kĺb	5t401.q↔	ASK sept.výplach kĺbu s drenážou:metatarzofalang.kí.
5t392.j↔	O.ch.dočasné fixácie:prox.tibiofibulár.kĺb	5t401.r↔	ASK sept.výplach kĺbu s drenážou:interfalang.kĺb n.
5t392.k↔	O.ch.dočasné fixácie:členk.kĺb h.	5t401.x	ASK sept.výplach kĺbu s drenážou:ostatné kĺby
5t392.m↔	O.ch.dočasné fixácie:členk.kĺb d.	5t402.0↔	ASK mobilizácia kĺbu(artrolýza):humerglenoid.kĺb
5t392.n↔	O.ch.dočasné fixácie:tarzálné kĺby	5t402.1↔	ASK mobilizácia kĺbu(artrolýza):akromioklavikul.kĺb
5t392.p↔	O.ch.dočasné fixácie:tarzometatarz.kĺby	5t402.2↔	ASK mobilizácia kĺbu(artrolýza):torakoskopulár.kĺb
5t392.q↔	O.ch.dočasné fixácie:metatarzofalang.kí.	5t402.4↔	ASK mobilizácia kĺbu(artrolýza):laktový kĺb
5t392.r↔	O.ch.dočasné fixácie:interfalang.kĺb n.	5t402.5↔	ASK mobilizácia kĺbu(artrolýza):prox.radioulnár.kĺb
5t392.x	Otv.ch.dočasné fixácie:ostatné kĺby	5t402.6↔	ASK mobilizácia kĺbu(artrolýza):dist.radioulnár.kĺb
5t39x.0↔	Iné otv.ch.OP na kĺboch:humerglenoidálny kĺb	5t402.8↔	ASK mobilizácia kĺbu(artrolýza):radiokarpálny kĺb
5t39x.1↔	Iné otv.ch.OP na kĺboch:akromioklavikulárny kĺb	5t402.9↔	ASK mobilizácia kĺbu(artrolýza):ulnokarpálny kĺb
5t39x.2↔	Iné otv.ch.OP na kĺboch:torakoskopulárny kĺb	5t402.e↔	ASK mobilizácia kĺbu(artrolýza):iliosakrálny kĺb
5t39x.3↔	Iné otv.ch.OP na kĺboch:sternoklavikulárny kĺb	5t402.g↔	ASK mobilizácia kĺbu(artrolýza):bedrový kĺb
5t39x.4↔	Iné otv.ch.OP na kĺboch:laktový kĺb	5t402.h↔	ASK mobilizácia kĺbu:artrolýza:kolenný kĺb
5t39x.5↔	Iné otv.ch.OP na kĺboch:prox.radioulnárny kĺb	5t402.j↔	ASK mobilizácia kĺbu(artrolýza):prox.tibiofibulár.kĺb
5t39x.6↔	Iné otv.ch.OP na kĺboch:dist.radioulnárny kĺb	5t402.k↔	ASK mobilizácia kĺbu(artrolýza):členk.kĺb h.
5t39x.7↔	Iné otv.ch.OP na kĺboch:kĺby ruky b.n.	5t402.m↔	ASK mobilizácia kĺbu(artrolýza):členk.kĺb d.
5t39x.8↔	Iné otv.ch.OP na kĺboch:radiokarpálny kĺb	5t402.n↔	ASK mobilizácia kĺbu(artrolýza):tarzálné kĺby
5t39x.9↔	Iné otv.ch.OP na kĺboch:ulnokarpálny kĺb	5t402.p↔	ASK mobilizácia kĺbu(artrolýza):tarzometatarz.kĺby

5t402.q↔	ASK mobilizácia kĺbu(artrolýza):metatarzofalang.kí.	5t407.2↔	Artroskop.vlož.liek.nosiča:torakoskapulár.kí
5t402.r↔	ASK mobilizácia kĺbu(artrolýza):interfalang.kĺb n.	5t407.3↔	Artroskop.vlož.liek.nosiča:sternoklavikul.kĺb
5t402.x	ASK mobilizácia kĺbu(artrolýza):ostatné kĺby	5t407.4↔	Artroskop.vlož.liek.nosiča:laktový kĺb
5t403.0↔	ASK odstránenie OSM:humeroglenoidálny kĺb	5t407.5↔	Artroskop.vlož.liek.nosiča:prox.radioulnár.kĺb
5t403.4↔	ASK odstránenie OSM:laktový kĺb	5t407.6↔	Artroskop.vlož.liek.nosiča:dist.radioulnár.kĺb
5t403.5↔	ASK odstránenie OSM:prox.radioulnárny kĺb	5t407.8↔	Artroskop.vlož.liek.nosiča:radiokarpálny kĺb
5t403.8↔	ASK odstránenie OSM:radiokarpálny kĺb	5t407.9↔	Artroskop.vlož.liek.nosiča:ulnokarpálny kĺb
5t403.9↔	ASK odstránenie OSM:ulnokarpálny kĺb	5t407.e↔	Artroskop.vlož.liek.nosiča:iliosakrálny kĺb
5t403.g↔	ASK odstránenie OSM:bedr.kĺb	5t407.f	Artroskop.vloženie liek.nosiča:symfýza
5t403.h↔	ASK odstránenie OSM:kolen.kĺb	5t407.g↔	Artroskop.vlož.liekového nosiča:bedr.kĺb
5t403.j↔	ASK odstránenie OSM:prox.tibiofibulárny kĺb	5t407.h↔	Artroskop.vlož.liek.nosiča:kolen.kĺb
5t403.k↔	ASK odstránenie OSM:členkový kĺb horný	5t407.j↔	Artroskop.vlož.liek.nosiča:prox.tibiofibulárny kĺb
5t403.m↔	ASK odstránenie OSM:členkový kĺb dolný	5t407.k↔	Artroskop.vlož.liek.nosiča:členk.kĺb h.
5t403.n↔	ASK odstránenie OSM:tarzálné kĺby	5t407.m↔	Artroskop.vlož.liek.nosiča:členk.kĺb d.
5t403.p↔	ASK odstránenie OSM:tarzometatarzálné kĺby	5t407.n↔	Artroskop.vlož.liek.nosiča:tarzálné kĺby
5t403.q↔	ASK odstránenie OSM:metatarzofalang.kí.	5t407.p↔	Artroskop.vlož.liek.nosiča:tarzometatarz.kĺby
5t403.r↔	ASK odstránenie OSM:interfalangeálny kĺb n.	5t407.q↔	Artroskop.vlož.liek.nosiča:metatarzofalang.kí.
5t403.x	ASK odstránenie osteosyntet.materiálu:ost.kĺby	5t407.r↔	Artroskop.vlož.liek.nosiča:interfalang.kĺb n.
5t404.0↔	ASK odstr.volných telies:humeroglenoidálny kĺb	5t407.x	Artroskop.vlož.liek.nosiča:ostatné kĺby
5t404.1↔	ASK odstr.volných telies:akromioklavikul.kĺb	5t408.0↔	Artroskop.odstr.liek.nosiča:humeroglenoid.kĺb
5t404.3↔	ASK odstr.volných telies:sternoklavikul.kĺb	5t408.1↔	Artroskop.odstr.liek.nosiča:akromioklavikul.kĺb
5t404.4↔	ASK odstr.volných telies:laktový kĺb	5t408.2↔	Artroskop.odstr.liek.nosiča:torakoskapulár.kí
5t404.5↔	ASK odstr.volných telies:prox.radioulnár.kĺb	5t408.3↔	Artroskop.odstr.liek.nosiča:sternoklavikul.kĺb
5t404.6↔	ASK odstr.volných telies:dist.radioulnár.kĺb	5t408.4↔	Artroskop.odstr.liek.nosiča:laktový kĺb
5t404.8↔	ASK odstr.volných telies:radiokarpálny kĺb	5t408.5↔	Artroskop.odstr.liek.nosiča:prox.radioulnár.kĺb
5t404.9↔	ASK odstr.volných telies:ulnokarpálny kĺb	5t408.6↔	Artroskop.odstr.liek.nosiča:dist.radioulnár.kĺb
5t404.g↔	ASK odstr.volných telies:bedrový kĺb	5t408.8↔	Artroskop.odstr.liek.nosiča:radiokarpálny kĺb
5t404.h↔	ASK odstr.volných telies:kolený kĺb	5t408.9↔	Artroskop.odstr.liek.nosiča:ulnokarpálny kĺb
5t404.j↔	ASK odstr.volných telies:prox.tibiofibulárny kĺb	5t408.e↔	Artroskop.odstr.liek.nosiča:sternoklavikul.kĺb
5t404.k↔	ASK odstr.volných telies:členk.kĺb h.	5t408.f	Artroskop.odstránenie liek.nosiča:symfýza
5t404.m↔	ASK odstr.volných telies:členk.kĺb d.	5t408.g↔	Artroskop.odstr.liek.nosiča:bedr.kĺb
5t404.n↔	ASK odstr.volných telies:tarzálné kĺby	5t408.h↔	Artroskop.odstr.liek.nosiča:kolen.kĺb
5t404.p↔	ASK odstr.volných telies:tarzometatarz.kĺby	5t408.j↔	ASK odstr.liek.nosiča:prox.tibiofibulárny kĺb
5t404.q↔	ASK odstr.volných telies:metatarzofalang.kí.	5t408.k↔	Artroskop.odstr.liek.nosiča:členk.kĺb h.
5t404.r↔	ASK odstr.volných telies:interfalang.kĺb n.	5t408.m↔	Artroskop.odstr.liek.nosiča:členk.kĺb d.
5t404.x	ASK odstránenie volných telies:ostatné kĺby	5t408.n↔	Artroskop.odstr.liek.nosiča:tarzálné kĺby
5t405.0↔	ASK odstr.periartikul.kalcifikátov:humerogl.kĺb	5t408.p↔	Artroskop.odstr.liek.nosiča:tarzometatarz.kĺby
5t405.4↔	ASK odstr.periartikul.kalcifikátov:laktový kĺb	5t408.q↔	Artroskop.odstr.liek.nosiča:metatarzofalang.kí.
5t405.5↔	ASK odstr.periartikul.kalcifikátov:prox.radioulnár.kĺb	5t408.r↔	Artroskop.odstr.liek.nosiča:interfalang.kĺb n.
5t405.6↔	ASK odstr.periartikul.kalcifikátov:dist.radioulnár.kĺb	5t408.x	Artroskop.odstr.liek.nosiča:ostatné kĺby
5t405.8↔	ASK odstr.periartikul.kalcifikátov:radiokarpálny kĺb	5t409.0↔	ASK resek.častí ligament,zbytkov ligament:humeroglen.kĺb
5t405.9↔	ASK odstr.periartikul.kalcifikátov:ulnokarpálny kĺb	5t409.1↔	ASK resek.častí ligament,zbytkov ligament:akromioklavik.k
5t405.e↔	ASK odstr.periartikul.kalcifikátov:iliosakrálny kĺb	5t409.3↔	ASK resek.častí ligament,zbytkov ligament:sternoklavikul.k
5t405.f	ASK odstr.periartikul.kalcifikátov:symfýza	5t409.4↔	ASK resekcia častí ligament,zbytkov ligament:lakt.kĺb
5t405.g↔	ASK odstr.periartikul.kalcifikátov:bedr.kĺb	5t409.5↔	ASK resek.č.ligament,zbytkov ligament:prox.radioulná.kĺb
5t405.h↔	ASK odstr.periartikul.kalcifikátov:kolen.kĺb	5t409.6↔	ASK resek.č.ligament,zbytkov ligament:dist.radioulná.kĺb
5t405.j↔	ASK odstr.periartikul.kalcifikátov:prox.tibiofibulár.kĺb	5t409.8↔	ASK resek.č.ligament,zbytkov ligament:radiokarpálny kĺb
5t405.k↔	ASK odstr.periartikul.kalcifikátov:členk.kĺb h.	5t409.9↔	ASK resek.č.ligament,zbytkov ligament:ulnokarpálny kĺb
5t405.m↔	ASK odstr.periartikulár.kalcifikátov:členkový kĺb dolný	5t409.e↔	ASK resek.č.ligament,zbytkov ligament:iliosakrálny kĺb
5t405.n↔	ASK odstr.periartikulár.kalcifikátov:tarzálné kĺby	5t409.f	ASK resek.častí ligament,zbytkov ligament:symfýza
5t405.p↔	ASK odstr.periartikulárnych kalcifikátov:tarzometatarz.kĺby	5t409.g↔	ASK resekcia častí ligament,zbytkov ligament:bedr.kĺb
5t405.q↔	ASK odstr.periartikul.kalcifikátov:metatarzofalang.kí.	5t409.h↔	ASK resekcia častí ligament,zbytkov ligament:kolen.kĺb
5t405.r↔	ASK odstr.periartikul.kalcifikátov:interfalang.kĺb n.	5t409.j↔	ASK resek.častí ligament,zbytk.ligament:prox.tibiofibul.kĺb
5t405.x	ASK odstr.periartikulárnych kalcifikátov:ostatné kĺby	5t409.k↔	ASK resekcia častí ligament,zbytkov ligament:členk.kĺb h.
5t406.0↔	ASK asistov.ošetrovanie zlomeniny:humeroglenoid.kĺbu	5t409.m↔	ASK resek.častí ligament,zbytkov ligament:členk.kĺb dolný
5t406.4↔	ASK asistov.ošetrovanie zlomeniny:laktový kĺb	5t409.n↔	ASK resek.častí ligament,zbytkov ligament:tarzálné kĺby
5t406.5↔	ASK asistov.ošetrovanie zlomeniny:prox.radioulnár.kĺb	5t409.p↔	ASK resek.č.ligament,zbytkov ligament:tarzometatarz.kĺby
5t406.6↔	ASK asistov.ošetrovanie zlomeniny:dist.radioulnár.kĺb	5t409.q↔	ASK resek.č.ligament,zbytk.ligament:metatarzofalang.kĺby
5t406.8↔	ASK asistov.ošetrovanie zlomeniny:radiokarpálny kĺb	5t409.r↔	ASK resek.častí ligament,zbytk.ligament:interfalang.kĺb nohy
5t406.9↔	ASK asistov.ošetrovanie zlomeniny:ulnokarpálny kĺb	5t409.x	ASK resek.častí ligament,zbytkov ligament:ostatné kĺby
5t406.g↔	ASK asistov.ošetrovanie zlomeniny:bedr.kĺb	5t40x.0↔	Iné ASK revízie kĺbu:humeroglenoid.kĺb
5t406.h↔	ASK asistov.ošetrovanie zlomeniny:kolen.kĺb	5t40x.1↔	Iné ASK revízie kĺbu:akromioklavikul.kĺb
5t406.k↔	ASK asistov.ošetrovanie zlomeniny:členk.kĺb horný	5t40x.2↔	Iné artroskopické revízie kĺbu:torakoskapulár.kĺb
5t406.n↔	ASK asistov.ošetrovanie zlomeniny:tarzálné kĺby	5t40x.3↔	Iné ASK revízie kĺbu:sternoklavikul.kĺb
5t406.p↔	ASK asistov.ošetrovanie zlomeniny:tarzometatarz.kĺby	5t40x.4↔	Iné ASK revízie kĺbu:laktový kĺb
5t406.q↔	ASK asistov.ošetrovanie zlomeniny:metatarzofala.kĺby	5t40x.5↔	Iné ASK revízie kĺbu:prox.radioulnár.kĺb
5t406.r↔	ASK asistov.ošetrovanie zlomeniny:interfalang.kĺb nohy	5t40x.6↔	Iné ASK revízie kĺbu:dist.radioulnár.kĺb
5t406.x	ASK asistov.ošetrovanie zlomeniny:ostatné kĺby	5t40x.8↔	Iné ASK revízie kĺbu:radiokarpálny kĺb
5t407.0↔	Artroskop.vlož.liek.nosiča:humeroglenoid.kĺb	5t40x.9↔	Iné ASK revízie kĺbu:ulnokarpálny kĺb
5t407.1↔	Artroskop.vlož.liek.nosiča:akromioklavikul.kĺb	5t40x.e↔	Iné ASK revízie kĺbu:iliosakrálny kĺb

5t40x.f	Iné ASK revízie kĺbu:symfýza	5t414.q↔	ASK el.-term.den.syn.a tk.kĺb.púz:metatarzofal.kĺby
5t40x.g↔	Iné ASK revízie kĺbu:bedr.kĺb	5t414.r↔	ASK el.-term.den.synov.tk.kĺb.púz:interfal.kĺb nohy
5t40x.h↔	Iné ASK revízie kĺbu:kolen.kĺb	5t414.x	ASK el.-term.dener.synovie a tk.kĺb.púz:ostat.kĺby
5t40x.j↔	Iné ASK revízie kĺbu:prox.tibiofibulárny kĺb	5t41x.0↔	Iné ASK OP na synovii:humeroideálny kĺb
5t40x.k↔	Iné ASK revízie kĺbu:členk.kĺb h.	5t41x.1↔	Iné ASK OP na synovii:akromioklavikulárny kĺb
5t40x.m↔	Iné ASK revízie kĺbu:členk.kĺb d.	5t41x.2↔	Iné ASK OP na synovii:torakoskopulárny kĺb
5t40x.n↔	Iné ASK revízie kĺbu:tarzálny kĺb	5t41x.3↔	Iné ASK OP na synovii:sternoklavikulárny kĺb
5t40x.p↔	Iné ASK revízie kĺbu:tarzometatarz.kĺby	5t41x.4↔	Iné artroskop.OP na synovii:laktový kĺb
5t40x.q↔	Iné ASK revízie kĺbu:metatarzofalang.kí.	5t41x.5↔	Iné ASK OP na synovii:prox.radioulnárny kĺb
5t40x.r↔	Iné ASK revízie kĺbu:interfalang.kĺb n.	5t41x.6↔	Iné ASK OP na synovii:dist.radioulnárny kĺb
5t40x.x	Iné artroskop.revízie kĺbov:ostatné kĺby	5t41x.8↔	Iné artroskop.OP na synovii:interfalangulárny kĺb
5t410.h↔	Artroskopická resekcia plica synovialis kolen.kĺbu	5t41x.9↔	Iné artroskop.OP na synovii:ulnokarpálny kĺb
5t410.x	Artroskopická resekcia plica synovialis ostat.kĺbov	5t41x.e↔	Iné artroskop.OP na synovii:iliosakrálny kĺb
5t411.g↔	ASK resekcia tuk.telesa:bedr.kĺb	5t41x.f	Iné artroskop.OP na synovii:symfýza
5t411.h↔	ASK resekcia tuk.telesa:kolen.kĺb	5t41x.g↔	Iné artroskop.OP na synovii:bedr.kĺb
5t411.x	ASK resekcia tuk.telesa:ostat.kĺby	5t41x.h↔	Iné artroskop.OP na synovii:kolen.kĺb
5t412.0↔	Artroskop.parc.synovektómia:humeroideálny kĺb	5t41x.j↔	Iné ASK OP na synovii:prox.tibiofibulárny kĺb
5t412.1↔	Artroskop.parc.synovektómia:akromioklavikul.kĺb	5t41x.k↔	Iné ASK OP na synovii:členkový kĺb horný
5t412.3↔	Artroskop.parc.synovektómia:sternoklavikul.kĺb	5t41x.m↔	Iné ASK OP na synovii:členkový kĺb dolný
5t412.4↔	Artroskop.parc.synovektómia:laktový kĺb	5t41x.n↔	Iné artroskop.OP na synovii:tarzálny kĺby
5t412.5↔	Artroskop.parc.synovektómia:prox.radioulnár.kĺb	5t41x.p↔	Iné ASK OP na synovii:tarzometatarzálny kĺby
5t412.6↔	Artroskop.parc.synovektómia:dist.radioulnár.kĺb	5t41x.q↔	Iné ASK OP na synovii:metatarzofalang.kí.
5t412.8↔	Artroskop.parc.synovektómia:radiokarpálny kĺb	5t41x.r↔	Iné ASK OP na synovii:interfalangulárny kĺb n.
5t412.9↔	Artroskop.parc.synovektómia:ulnokarpálny kĺb	5t41x.x	Iné artroskop.OP na synovii:ostatné kĺby
5t412.g↔	Artroskop.parc.synovektómia:bedr.kĺb	5t420.0↔	ASK excízia poškod.tk.kĺb.chrup:humeroideálny kĺb
5t412.h↔	Artroskop.parc.synovektómia:kolen.kĺb	5t420.1↔	ASK excízia poškod.tk.kĺb.chrup:akromioklavikul.kĺb
5t412.j↔	Artroskop.parc.synovektómia:prox.tibiofibulár.kĺb	5t420.3↔	ASK excízia poškod.tk.kĺb.chrup:sternoklavikul.kĺb
5t412.k↔	Artroskop.parc.synovektómia:členk.kĺb h.	5t420.4↔	ASK exc.pošk.tk.kĺb.chrupavky:laktový kĺb
5t412.m↔	Artroskop.parc.synovektómia:členk.kĺb d.	5t420.5↔	ASK excízia poškod.tk.kĺb.chrup:prox.radioulnár.kĺb
5t412.n↔	Artroskop.parc.synovektómia:tarzálny kĺby	5t420.6↔	ASK excízia poškod.tk.kĺb.chrup:dist.radioulnár.kĺb
5t412.p↔	Artroskop.parc.synovektómia:tarzometatarz.kĺby	5t420.8↔	ASK excízia poškod.tk.kĺb.chrup:radiokarpálny kĺb
5t412.q↔	Artroskop.parc.synovektómia:metatarzofalang.kí.	5t420.9↔	ASK excízia poškod.tk.kĺb.chrup:ulnokarpálny kĺb
5t412.r↔	Artroskop.parc.synovektómia:interfalang.kĺb n.	5t420.e↔	ASK excízia poškod.tk.kĺb.chrup:iliosakrálny kĺb
5t412.x	Artroskop.parc.synovektómia:ostatné kĺby	5t420.f	ASK exc.pošk.tk.kĺb.chrupavky:symfýza
5t413.0↔	Artroskop.totál.synovektómia:humeroideálny kĺb	5t420.g↔	ASK excízia poškod.tk.kĺb.chrup:bedr.kĺb
5t413.1↔	Artroskop.totál.synovektómia:akromioklavikul.kĺb	5t420.h↔	ASK excízia poškod.tk.kĺb.chrup:kolen.kĺb
5t413.3↔	Artroskop.totál.synovektómia:sternoklavikul.kĺb	5t420.j↔	ASK exc.pošk.tk.kĺb.chrup:prox.tibiofibulár.kĺb
5t413.4↔	Artroskop.totál.synovektómia:laktový kĺb	5t420.k↔	ASK exc.pošk.tk.kĺb.chrup:členk.kĺb horný
5t413.5↔	Artroskop.totál.synovektómia:prox.radioulnár.kĺb	5t420.m↔	ASK exc.pošk.tk.kĺb.chrup:členk.kĺb dolný
5t413.6↔	Artroskop.totál.synovektómia:dist.radioulnár.kĺb	5t420.n↔	ASK exc.pošk.tk.kĺb.chrup:tarzálny kĺby
5t413.8↔	Artroskop.totál.synovektómia:radiokarpálny kĺb	5t420.p↔	ASK exc.pošk.tk.kĺb.chrup:tarzometatarz.kĺby
5t413.9↔	Artroskop.totál.synovektómia:ulnokarpálny kĺb	5t420.q↔	ASK exc.pošk.tk.kĺb.chrup:metatarzofalang.kí.
5t413.g↔	Artroskop.totál.synovektómia:bedr.kĺb	5t420.r↔	ASK exc.pošk.tk.kĺb.chrup:interfalang.kĺb nohy
5t413.h↔	Artroskop.totálna synovektómia:kolen.kĺb	5t420.x	ASK excízia poškod.tk.kĺb.chrupavky:ostatné kĺby
5t413.j↔	Artroskop.totál.synovektómia:prox.tibiofibulár.kĺb	5t421.0↔	ASK refixácia osteochondr.fragm:humeroideálny kĺb
5t413.k↔	Artroskop.totál.synovektómia:členk.kĺb h.	5t421.1↔	ASK refixácia osteochondr.fragm:akromioklavikul.kĺb
5t413.m↔	Artroskop.totál.synovektómia:členk.kĺb d.	5t421.4↔	ASK refixácia osteochondr.fragm:laktový kĺb
5t413.n↔	Artroskop.totál.synovektómia:tarzálny kĺby	5t421.5↔	ASK refix.osteochon.fragm:prox.radioulnár.kĺb
5t413.p↔	Artroskop.totál.synovektómia:tarzometatarz.kĺby	5t421.6↔	ASK refix.osteochon.fragm:dist.radioulnár.kĺb
5t413.q↔	Artroskop.totál.synovektómia:metatarzofalang.kí.	5t421.8↔	ASK refix.osteochon.fragm:radiokarpálny kĺb
5t413.r↔	Artroskop.totál.synovektómia:interfalang.kĺb n.	5t421.9↔	ASK refix.osteochon.fragm:ulnokarpálny kĺb
5t413.x	Artroskop.totál.synovektómia:ostatné kĺby	5t421.e↔	ASK refix.osteochon.fragm:iliosakrálny kĺb
5t414.0↔	ASK el.-term.dener.syn.a tk.kĺb.púzdra:humeroideálny kĺb	5t421.g↔	ASK refix.osteochon.fragm:bedr.kĺb
5t414.1↔	ASK el.-term.dener.synovie a tk.kĺb.púzdra:akromioklavikul.kĺb	5t421.h↔	ASK refix.osteochon.fragm:kolen.kĺb
5t414.2↔	ASK el.-term.dener.syn.a tk.kĺb.púzdra:torakoskop.kĺb	5t421.j↔	ASK refix.osteochon.fragm:prox.tibiofibul.kĺb
5t414.3↔	ASK el.-term.dener.syn.a tk.kĺb.púzdra:sternoklavikul.kĺb	5t421.k↔	ASK refix.osteochon.fragm:členk.kĺb horný
5t414.4↔	ASK el.-term.dener.syn.a tk.kĺb.púzdra:laktový kĺb	5t421.m↔	ASK refixácia osteochondr.fragm:členk.kĺb dolný
5t414.5↔	ASK el.-term.dener.syn.a tk.kĺb.púz:prox.radiouln.kĺb	5t421.n↔	ASK refixácia osteochondr.fragm:tarzálny kĺby
5t414.6↔	ASK el.-term.dene.syn.a tk.kĺb.púz:dist.radiouln.kĺb	5t421.p↔	ASK refixácia osteochondr.fragm:tarzometatarz.kĺby
5t414.8↔	ASK elektroterm.dener.syn.a tk.kĺb.púz:radiokarp.kĺb	5t421.q↔	ASK refix.osteochon.fragm:metatarzofalang.kí.
5t414.9↔	ASK el.-termote.den.syn.a tk.kĺb.púz:ulnokarpál.kĺb	5t421.r↔	ASK refix.osteochon.fragm:interfalang.kĺb nohy
5t414.e↔	ASK el.-termoter.den.syn.a tk.kĺb.púz:iliosakr.kĺb	5t421.x	ASK refixácia osteochondr.fragm:ostatné kĺby
5t414.f	ASK el.-termoter.dener.syn.a tk.kĺb.púzdra:symfýza	5t422.0↔	ASK subchondr.spongioplastika:humeroideálny kĺb
5t414.g↔	ASK el.-term.dener.synovie a tk.kĺb.púzdra:bedr.kĺb	5t422.1↔	ASK subchondr.spongioplastika:akromioklavikul.kĺb
5t414.h↔	ASK el.-term.dener.synovie a tk.kĺb.púzdra:kolen.kĺb	5t422.4↔	ASK subchondrál.spongioplastika:laktový kĺb
5t414.j↔	ASK el.-term.den.syn.a tk.kĺb.púz:prox.tibiofib.kĺb	5t422.5↔	ASK subchondr.spongioplastika:prox.radiouln.kĺb
5t414.k↔	ASK el.-term.dener.vácia syn.a tk.kĺb.púz:členk.kĺb horný	5t422.6↔	ASK subchondr.spongioplastika:dist.radiouln.kĺb
5t414.m↔	ASK el.-term.dener.syn.a tk.kĺb.púz:členk.kĺb dolný	5t422.8↔	ASK subchondr.spongioplastika:radiokarp.kĺb
5t414.n↔	ASK el.-term.dener.synov.a tk.kĺb.púz:tarzálny kĺby	5t422.9↔	ASK subchondr.spongioplastika:ulnokarpálny kĺb
5t414.p↔	ASK el.-term.dener.syn.a tk.kĺb.púz:tarzometatarz.kĺby	5t422.g↔	ASK subchondr.spongioplastika:bedr.kĺb

5t422.h↔	ASK subchondr.spongioplastika:kolen.kĺb	5t42c.q↔	ASK vyhled.chrupav[chondrop]:metatarzofalang.kĺby
5t422.j↔	ASK subchondr.spongioplast:prox.tibiofibul.kĺb	5t42c.r↔	ASK vyhled.chrupav[chondrop]:interfalang.kĺb nohy
5t422.k↔	ASK subchondr.spongioplastika:členk.kĺb horný	5t42c.x	Artrioskop.vyhľadenie chrupavky:ostatné kĺby
5t422.m↔	ASK subchondr.spongioplastika:členk.kĺb dolný	5t42d.0↔	ASK subchondr.otv.kosti:humerochl.kĺb
5t422.n↔	ASK subchondr.spongioplast:tarzálné kĺby	5t42d.1↔	ASK subchondr.otv.kosti:akromiokl.kĺb
5t422.p↔	ASK subchondr.spongiopl:tarzometatar.kĺb	5t42d.3↔	ASK subchondr.otv.kosti:sternoklavi.kĺb
5t422.q↔	ASK subchondr.spongioplastika:metatarzofala.kĺ.	5t42d.4↔	ASK subchondr.otv.kosti:laktový kĺb
5t422.r↔	ASK subchon.spongioplas:interfalang.kĺb n.	5t42d.5↔	ASK subchondrál.otv.kosti:prox.radioul.kĺb
5t422.x	ASK subchondr.spongioplastika:ostatné kĺby	5t42d.6↔	ASK subch.otvorenie kosti:dist.radioul.kĺb
5t423.10↔	Artrioskopická parciálna resekcia menisku	5t42d.8↔	ASK subchon.otv.kosti:radiokarp.kĺb
5t423.11↔	Artrioskopická totálna resekcia menisku	5t42d.9↔	ASK subchondr.otv.kosti:ulnokarpál.kĺb
5t423.20↔	Artrioskopická refixácia menisku	5t42d.e↔	ASK subchondr.otv.kosti:iliosakrál.kĺb
5t423.21↔	Artrioskopická suture menisku, jednoduchá	5t42d.g↔	ASK subchon.otv.kosti:bedrový kĺb
5t423.22↔	Artrioskopická suture menisku, zložitá	5t42d.h↔	ASK subchon.otv.kosti:kolený kĺb
5t423.3↔	Artrioskopická implantácia umelého menisku	5t42d.j↔	ASK subch.otv.kosti:prox.tibiofib.kĺb
5t423.4↔	Artrioskopické odstránenie umelého menisku	5t42d.k↔	ASK subchondr.otv.kosti:členk.kĺb horný
5t423.x↔	Ostatné artrioskopické operácie menisku	5t42d.m↔	ASK subchondr.otv.kosti:členk.kĺb dolný
5t426.0↔	ASK odber chondrál.transplantátu:humeroqlenoid.kĺb	5t42d.n↔	ASK subchondr.otv.kosti:tarzálné kĺby
5t426.4↔	ASK odber chondrál.transpl:laktový kĺb	5t42d.p↔	ASK subch.otv.kosti:tarzometatarz.kĺby
5t426.g↔	ASK odber chondrálneho transpl:bedr.kĺb	5t42d.q↔	ASK subch.otv.kosti:metatarzofalang.kĺb
5t426.h↔	ASK odber chondrálneho transpl:kolen.kĺb	5t42d.r↔	ASK subch.otv.kosti:interfalan.kĺb nohy
5t426.k↔	ASK odber chondrálneho transpl:členk.kĺb h.	5t42d.x	ASK subchonondr.otv.kosti:ostatné kĺby
5t426.x	ASK odber chondrálneho transpl:ostatné kĺby	5t42e.0↔	ASK subch.otv.kosti:acelul.impl:humeroqlen.kĺb
5t427.0↔	ASK transpl.chrupavky:humeroqlenoid.kĺb	5t42e.1↔	ASK subch.otv.kosti:acelul.impl:akromioklavik.kĺb
5t427.4↔	Artrioskop.transpl.chrupav:laktový kĺb	5t42e.3↔	ASK subch.otv.kosti:acelul.impl:sternoklaviku.kĺb
5t427.5↔	ASK transplantácia chrupavky:prox.radioulnár.kĺb	5t42e.4↔	ASK subch.otv.kosti:acelul.impl:laktový kĺb
5t427.6↔	ASK transplantácia chrupavky:dist.radioulnár.kĺb	5t42e.5↔	ASK subch.otv.kosti:acelul.impl:prox.radiouln.kĺb
5t427.8↔	ASK transplantácia chrupavky:radiokarpálny kĺb	5t42e.6↔	ASK subch.otv.kosti:acelul.impl:dist.radiouln.kĺb
5t427.9↔	ASK transplantácia chrupavky:ulnokarpálny kĺb	5t42e.8↔	ASK subch.otv.kosti:acelul.impl:radiokarpál.kĺb
5t427.g↔	Artrioskop.transpl.chrupavky:bedr.kĺb	5t42e.9↔	ASK subch.otv.kosti:acelul.impl:ulnokarpál.kĺb
5t427.h↔	Artrioskop.transpl.chrupavky:kolen.kĺb	5t42e.e↔	ASK subch.otv.kosti:acelul.impl:iliosakrál.kĺb
5t427.j↔	ASK transpl.chrupavky:prox.tibiofibulárny kĺb	5t42e.g↔	ASK subch.otv.kosti:acelul.implant:bedr.kĺb
5t427.k↔	Artrioskop.transpl.chrupavky:členk.kĺb h.	5t42e.h↔	ASK subch.otv.kost:acelul.implant:kolen.kĺb
5t427.n↔	Artrioskop.transpl.chrupavky:tarzálné kĺby	5t42e.j↔	ASK subch.otv.kost:acelul.implant:prox.tibiofib.kĺb
5t427.p↔	ASK transplantácia chrupavky:tarzometatarz.kĺby	5t42e.k↔	ASK subch.otv.kost:acelul.implant:členk.kĺb horný
5t427.q↔	ASK transplantácia chrupavky:metatarzofalang.kĺby	5t42e.m↔	ASK subch.otv.kost:acelul.implant:členk.kĺb dol.
5t427.r↔	ASK transpl.chrupavky:interfalang.kĺb nohy	5t42e.n↔	ASK subch.otv.kost:acelul.implant:tarzálné kĺby
5t427.x	Artrioskop.transpl.chrupavky:ostatné kĺby	5t42e.p↔	ASK subch.otv.kost:acelul.implant:tarzometatarz.kĺby
5t428.0↔	ASK impl.in vitr.vypest.tk.kult:humeroqlenoid.kĺb	5t42e.q↔	ASK subch.otv.kost:acelul.implant:metatarzofalan.kl.
5t428.4↔	ASK impl.in vitro vypest.tk.kultúr:laktový kĺb	5t42e.r↔	ASK subch.otv.kost:acelul.implant:interfalang.kĺb n.
5t428.5↔	ASK impl.in vitr.vypest.tk.kult:prox.radioul.kĺb	5t42e.x	ASK subch.otv.kost:acelul.implant:ostatné kĺby
5t428.6↔	ASK impl.in vitr.vypes.tk.kult:dist.radiouln.kĺb	5t42f.0↔	ASK OP chrup.s tx.chondr-autológ.ind.matr:humeroqlen.kĺb
5t428.8↔	ASK impl.in vitr.vypes.tk.kultúr:radiokarpál.kĺb	5t42f.4↔	ASK OP chrup.s transpl.chondr-autológ.ind.matrix:lakt.kĺb
5t428.9↔	ASK impl.in vitr.vypest.tk.kultúr:ulnokarpál.kĺb	5t42f.5↔	ASK OP chrup.s tx.chondr-autológ.ind.matr:prox.radioul.k
5t428.g↔	ASK implantácia in vitro vypes.tk.kultúr:bedr.kĺb	5t42f.6↔	ASK OP chrup.s tx.chondr-autológ.ind.matr:dist.radiouln.kĺb
5t428.h↔	ASK impl.in vitro vypes.tk.kultúr:kolen.kĺb	5t42f.8↔	ASK OP chrup.s tx.chondr-autológ.ind.matr:radiokarpál.kĺb
5t428.j↔	ASK impl.in vitr.vypes.tk.kult:prox.tibiofib.kĺb	5t42f.9↔	ASK OP chrup.s tx.chondr-autológ.ind.matr:ulnokarpál.kĺb
5t428.k↔	ASK impl.in vitr.vypes.tk.kultúr:členk.kĺb hor.	5t42f.g↔	ASK OP chrup.s tx.chondr-autológ.induk.matrix:bedr.kĺb
5t428.n↔	ASK impl.in vitr.vypes.tk.kultúr:tarzálné kĺby	5t42f.h↔	ASK OP chrup.s tx.chondr-autológ.induk.matrix:kolen.kĺb
5t428.p↔	ASK impl.in vitr.vypes.tk.kult:tarzometatarz.kĺby	5t42f.j↔	ASK OP chrup.s tx.chondroc.-autol.ind.matr:prox.tibiofib.kĺb
5t428.q↔	ASK impl.in vitr.vypes.tkaniv.kul:metatarzofalang.kl.	5t42f.k↔	ASK OP chrup.s tx.chondr-autol.ind.matrix:členk.kĺb hor.
5t428.r↔	ASK impl.in vitr.vypes.tk.kul:interfalang.kĺb n.	5t42f.n↔	ASK OP chrup.s tx.chondr-autológ.induk.matr:tarzáln.kĺby
5t428.x	ASK impl.in vitro vypes.tk.kultúr:ostatné kĺby	5t42f.p↔	ASK OP chrup.s tx.chondr-autológ.ind.matr:tarzometat.kĺby
5t429↔	ASK resekcia discus triangularis	5t42f.q↔	ASK OP chrup.s tx.chondr-autológ.ind.mat:mttarzofag.kĺby
5t42c.0↔	ASK vyhled.chrupav[chondrop]:humeroqlenoid.kĺb	5t42f.r↔	ASK OP chr.s tx.chonr-autológ.ind.mat:interfalang.kĺb nohy
5t42c.1↔	ASK vyhled.chrupav[chondrop]:akromioklavikul.kĺb	5t42f.x	ASK OP chrup.s transpl.chondr-autológ.ind.matrix:ost.kĺby
5t42c.3↔	ASK vyhled.chrupav[chondrop]:sternoklavikul.kĺb	5t42g↔	ASK suture/napnutie disc.triangularis
5t42c.4↔	ASK vyhled.chrup[chondrop]:laktový kĺb	5t42h.0↔	ASK resekcia 1/viac.osteofytov:humeroqlenoid.kĺb
5t42c.5↔	ASK vyhled.chrupav[chondrop]:prox.radioulnár.kĺb	5t42h.1↔	ASK resekcia 1/viac.osteofytov:akromioklavikul.kĺb
5t42c.6↔	ASK vyhled.chrupav[chondrop]:dist.radioulnár.kĺb	5t42h.2↔	ASK resekcia 1/viac.osteofytov:torakoskapul.kĺb
5t42c.8↔	ASK vyhled.chrupav[chondrop]:radiokarpálny kĺb	5t42h.3↔	ASK resekcia 1/viac.osteofytov:sternoklavikulá.kĺb
5t42c.9↔	ASK vyhledenie chrup[chondrop]:ulnokarpálny kĺb	5t42h.4↔	ASK resekcia 1/viac.osteofytov:laktový kĺb
5t42c.e↔	ASK vyhledenie chrup[chondrop]:iliosakrálny kĺb	5t42h.5↔	ASK resekcia 1/viac.osteofytov:prox.radioulnár.kĺb
5t42c.g↔	ASK vyhledenie chrup[chondrop]:bedr.kĺb	5t42h.6↔	ASK resekcia 1/viac.osteofytov:dist.radioulnár.kĺb
5t42c.h↔	ASK vyhledenie chrup[chondrop]:kolen.kĺb	5t42h.8↔	ASK resekcia 1/viac.osteofytov:radiokarpálny kĺb
5t42c.j↔	ASK vyhledenie chrup[chondrop]:prox.tibiofibulár.kĺb	5t42h.9↔	ASK resekcia 1/viac.osteofytov:ulnokarpálny kĺb
5t42c.k↔	ASK vyhledenie chrup[chondrop]:členk.kĺb hor.	5t42h.e↔	ASK resekcia 1/viac.osteofytov:iliosakrálny kĺb
5t42c.m↔	ASK vyhledenie chrup[chondrop]:členk.kĺb dol.	5t42h.f	ASK resekcia 1/viac.osteofytov:symfýza
5t42c.n↔	ASK vyhledenie chrup[chondrop]:tarzálné kĺby	5t42h.g↔	ASK resekcia 1/viac.osteofytov:bedr.kĺb
5t42c.p↔	ASK vyhled.chrupav[chondrop]:tarzometatarz.kĺby	5t42h.h↔	ASK resekcia 1/viac.osteofytov:kolen.kĺb

5t42h.j↔	ASK resekcia 1/viac.osteofytov:prox.tibiofibul.kĺb	5t452.x↔	Artros.výmena transpl.predného skríž.väzu:iné
5t42h.k↔	ASK resekcia 1/viac.osteofytov:členk.kĺb horný	5t453.0↔	ASK výmena transpl.zad.skríž.väzu:autológ.patel.šlach.
5t42h.m↔	ASK resekcia 1/viac.osteofytov:členk.kĺb dolný	5t453.1↔	ASK výmena transpl.zad.skríž.väzu:i.autol.šlachou
5t42h.n↔	ASK resekcia 1/viac.osteofytov:tarzálné kĺby	5t453.2↔	ASK výmena transpl.zad.skríž.väzu:alopl.náhr.väzu
5t42h.p↔	ASK resekcia 1/viac.osteofytov:tarzometatar.kĺby	5t453.3↔	ASK výmena transpl.zad.skríž.väzu:alog.šlachou
5t42h.q↔	ASK resekcia 1/viac.osteofytov:metatarzofalan.kĺby	5t453.x↔	ASK výmena transpl.zad.skríž.väzu:iné
5t42h.r↔	ASK resekcia 1/viac.osteofytov:interfalan.kĺb nohy	5t45x↔	Ost.ASK odstr./výmena transplantátu väzu na kolene
5t42h.x	ASK resekcia 1/viac.osteofytov:ostatné kĺby	5t490.0↔	ASK rozdelenie/preruš.väzu:humerglenoid.kĺb
5t42i.0↔	Iné artroskop.OP na chrup.a menisk:humerglenoid.kĺb	5t490.1↔	ASK rozdelenie/preruš.väzu:akromioklavikul.kĺb
5t42i.1↔	Iné ASK OP na chrup.a menisk:akromioklavikul.kĺb	5t490.3↔	ASK rozdelenie/preruš.väzu:sternoklavikul.kĺb
5t42i.2↔	Iné artroskop.OP na chrup.a menisk:torakoskop.kĺb	5t490.4↔	ASK rozdel/prerušenie väzu:laktový kĺb
5t42i.3↔	Iné artroskop.OP na chrup.a menisk:sternoklavikul.kĺb	5t490.5↔	ASK rozdelenie/preruš.väzu:prox.radioulnár.kĺb
5t42i.4↔	Iné artroskop.OP na chrup.a menisk:laktový kĺb	5t490.6↔	ASK rozdelenie/preruš.väzu:dist.radioulnár.kĺb
5t42i.5↔	Iné ASK OP na chrup.a menisk:prox.radioulnár.kĺb	5t490.8↔	ASK rozdel/preruš.väzu:radiokarpálny kĺb
5t42i.6↔	Iné ASK OP na chrup.a menisk:dist.radioulnár.kĺb	5t490.9↔	ASK rozdelenie/preruš.väzu:ulnokarpálny kĺb
5t42i.8↔	Iné artroskop.OP na chrup.a menisk:radiokarpálny kĺb	5t490.g↔	ASK rozdelenie/preruš.väzu:bedr.kĺb
5t42i.9↔	Iné artroskop.OP na chrup.a menisk:ulnokarpálny kĺb	5t490.h↔	ASK rozdelenie/preruš.väzu:kolen.kĺb
5t42i.e↔	Iné artroskop.OP na chrup.a menisk:iliosakrálny kĺb	5t490.j↔	ASK rozdelenie/preruš.väzu:prox.tibiofibulár.kĺb
5t42i.f	Iné artroskop.OP na chrup.a menisk:symfýza	5t490.k↔	Artroskopické rozdel./preruš.väzu:členk.kĺb h.
5t42i.g↔	Iné artroskop.OP na chrup.a menisk:bedr.kĺb	5t490.m↔	ASK rozdelenie/preruš.väzu:členk.kĺb d.
5t42i.h↔	Iné artroskop.OP na chrup.a menisk:kolen.kĺb	5t490.n↔	ASK rozdelenie/preruš.väzu:tarzálné kĺby
5t42i.j↔	Iné ASK OP na chrup.a menisk:prox.tibiofibulár.kĺb	5t490.p↔	ASK rozdelenie/preruš.väzu:tarzometatarz.kĺby
5t42i.k↔	Iné artroskop.OP na chrup.a menisk:členk.kĺb h.	5t490.q↔	ASK rozdelenie/preruš.väzu:metatarzofalang.kĺbov
5t42i.m↔	Iné artroskop.OP na chrup.a menisk:členk.kĺb d.	5t490.r↔	ASK rozdelenie/preruš.väzu:interfalg.kĺb n.
5t42i.n↔	Iné artroskop.OP na chrup.a menisk:tarzálné kĺby	5t490.x	Artroskopické rozdel./preruš.väzu:ostatné kĺby
5t42i.p↔	Iné artroskop.OP na chrup.a menisk:tarzometatarz.kĺby	5t491.0↔	ASK debridement šlachy:humerglenoid.kĺb
5t42i.q↔	Iné ASK OP na chrup.a menisk:metatarzofalang.kĺ.	5t491.4↔	ASK debridement šlachy:laktový kĺb
5t42i.r↔	Iné artroskop.OP na chrup.a menisk:interfalg.kĺb n.	5t491.5↔	ASK debridement šlachy:prox.radioulnár.kĺb
5t42i.x	Iné artroskop.OP na chrup.a menisk:ostatné kĺby	5t491.h↔	ASK debridement šlachy:kolen.kĺb
5t430↔	Artroskopická súťura predného skríženého väzu	5t491.k↔	ASK debridement šlachy:členk.kĺb h.
5t431↔	Artroskopická súťura zadného skríženého väzu	5t491.x↔	ASK debridement šlachy:ostatné kĺby
5t432↔	Artroskopická kostná refixácia skríženého väzu	5t492.0↔	ASK resekcia ganglia:humerglenoid.kĺb
5t433↔	ASK plastika predného skríž.väzu autológ.patelár.ligament	5t492.h↔	ASK resekcia ganglia:kolen.kĺb
5t434↔	ASK plastika pred.skríž.väzu iným autológ.ligamentom	5t492.x↔	ASK resekcia ganglia:ostatné kĺby
5t435↔	ASK plastika pred.skríženého väzu s aloplastickou náhradou	5t49x.0↔	Ostatné artroskopické OP:humerglenoidálny kĺb
5t436↔	ASK plastika zad.skríž.väzu s autogénnou Patelár.šlachou	5t49x.1↔	Ostatné artroskopické OP:akromioklavikulárny kĺb
5t437↔	ASK plastika zad.skríženého väzu s iným autológ.ligamentom	5t49x.2↔	Ostatné artroskopické OP:torakoskopulárny kĺb
5t438↔	ASK plastika zadného skríženého väzu s aloplast.náhradou	5t49x.3↔	Ostatné artroskopické OP:sternoklavikulárny kĺb
5t439↔	Artroskop.uvoľnenie kolenného púzdra (lateral release)	5t49x.4↔	Ostatné artroskopické OP:laktový kĺb
5t43a↔	ASK súťura mediál.kapsuloligamentóz.aparátu kolen.kĺbu	5t49x.5↔	Ostatné artroskopické OP:prox.radioulnárny kĺb
5t43b↔	ASK súťura laterál.kapsuloligamentóz.aparátu kolen.kĺbu	5t49x.6↔	Ostatné artroskopické OP:dist.radioulnárny kĺb
5t43c↔	ASK súťura dorzál.kapsuloligamentóz.aparátu kolen.kĺbu	5t49x.8↔	Ostatné artroskopické OP:radiokarpálny kĺb
5t43d↔	ASK plastika mediál.kapsuloligamentóz.aparátu kolen.kĺbu	5t49x.9↔	Ostatné artroskopické OP:ulnokarpálny kĺb
5t43e↔	ASK plastika laterál.kapsuloligamentóz.aparátu kolen.kĺbu	5t49x.e↔	Ostatné artroskopické OP:iliosakrálny kĺb
5t43f↔	ASK plastika dorzál.kapsuloligamentóz.aparátu kolen.kĺbu	5t49x.f	Ostatné artroskopické OP:symfýza
5t43g↔	ASK plastika pred.skríženého väzu s alogénnym ligamentom	5t49x.g↔	Ostatné artroskopické OP:bedr.kĺb
5t43h↔	ASK plastika zadného skríž.väzu s alogénnym ligamentom	5t49x.h↔	Ostatné artroskopické OP:kolen.kĺb
5t43x↔	Ost.ASK refix.a plastiky na kapsuloligament.ap.kolen.kĺbu	5t49x.j↔	Ostatné artroskopické OP:prox.tibiofibulárny kĺb
5t440↔	Artroskopická refixácia labrum glenoidale stehom	5t49x.k↔	Ostatné artroskopické OP:členk.kĺb h.
5t441↔	Artroskopická refixácia labrum glenoidale inými metódami	5t49x.m↔	Ostatné artroskopické OP:členk.kĺb d.
5t442↔	Artroskopická refixácia kost.defektu labra	5t49x.n↔	Ostatné artroskopické OP:tarzálné kĺby
5t443↔	Artroskopická zväčšenie subakromiálneho priestoru	5t49x.p↔	Ostatné artroskopické OP:tarzometatarzálné kĺby
5t444.0↔	ASK rekonštrukcia rotátorovej manžety, jednoduchá	5t49x.q↔	Ostatné artroskopické OP:metatarzofalang.kĺ.
5t444.1↔	ASK rekonštrukcia rotátorovej manžety, zložitá	5t49x.r↔	Ostatné artroskopické OP:interfalgálny kĺb n.
5t444.2↔	ASK implant.vstrebateľ.fyzickej bariéry pri sy rotátor.manžety	5t49x.x	Ostatné artroskopické OP:ostatné kĺby
5t444.x↔	Artroskopická OP rotátorovej manžety, iná	5t500.0↔	Impl.totál.endoprotézy bedr.kĺbu,necement.
5t445↔	ASK spevnenie púzdra s fixáciou na glenoid stehom	5t500.1↔	Implantácia totál.endoprotézy bedr.kĺbu, cement.
5t446↔	ASK rekonštrukcia rotátor.manžety pomocou transplantátu	5t500.2↔	Impl.totál.endoprotézy bedr.kĺbu,hybrid čiastoč.cement.
5t447↔	Artroskopická tenotómia šlachy dlhej hlavy bicepsu	5t502.0↔	Impl.totál.špeciál.endoprotézy bedr.kĺbu, necementovaná
5t448↔	Artroskopická súťura šlachy dlhej hlavy bicepsu	5t502.1↔	Impl.totál.špeciál.endoprotézy bedr.kĺbu, cementovaná
5t449↔	Artroskopická tenodéza šlachy dlhej hlavy bicepsu	5t502.2↔	Impl.totál.špeci.endoprotézy bedr.kĺbu, hybrid.čiasť.cement.
5t44a↔	Artroskopická laterálna resekcia klavikuly	5t503.0↔	Implant.cervikokapitál.protézy bedr.kĺbu,necement.
5t44b↔	ASK stabilizácia akromioklavikul.kĺbu fixač.výkonom	5t503.1↔	Implantácia cervikokapitálnej protézy bedr.kĺbu,cement.
5t44x↔	Ost.ASK refix.a plastiky na kapsuloligam.ap.ramen.kĺbu	5t504.0↔	Impl.bipolár.cervikokapit.protézy bedr.kĺbu,necement.
5t450↔	ASK odstr.transplantátu predného skríženého väzu	5t504.1↔	Impl.bipolár.cervikokapit.protézy bedr.kĺbu,cement.
5t451↔	ASK odstr.transplantátu zadného skríženého väzu	5t505.0↔	Impl.antiluxač.acetabulár.komponenty bedr.kĺbu,necement.
5t452.0↔	ASK výmena.transpl.p.skríž.väzu:autológ.patel.šf.	5t505.1↔	Impl.antiluxačnej acetabulár.komponenty bedr.kĺbu,cement.
5t452.1↔	ASK výmena.transpl.pred.skríž.väzu:i.autológ.šlach	5t507.0↔	Impl.snap fit acetabulár.komponenty bedr.kĺbu,necement.
5t452.2↔	ASK výmena.transpl.pred.skríž.v:alopl.náhr.väzu	5t507.1↔	Impl.snap fit acetabulár.komponenty bedr.kĺbu,cement.
5t452.3↔	Artrosk.výmena transplantátu pred.skríž.väzu:alog.šf.	5t507.2↔	Impl.snap fit acetabulár.komponenty bedr.kĺbu, hybridná

5t508.0↔	Impl.povrch.protézy hl. femuru hip resurfacing,necement.	5t51g.81↔	Vým.povrch.protézy hl.f.hip resurf.na totál.cem.prot.hl.fem.
5t508.1↔	Impl.povrch.protézy hlavice femuru hip resurfacing,cement.	5t51g.82↔	Vým.povrch.pr.hl.f.hip resurf.na tot.hybr.prot.hl.fem.
5t508.2↔	Impl.povrch.protézy hlavice femuru hip resurfacing,hybrid.	5t51g.x↔	Vým.povrch.protézy hl.femuru typ.hip resurf.,ost.
5t509.00↔	Impl.metaf.prot.hl.femuru s k.driek.bez acet.komp.,necem.	5t51h↔	Odstránenie povrchovej náhradnej protézy bedrového kĺbu
5t509.01↔	Impl.metaf.prot.hl.femuru s k.driek.bez aceta.komp.,cement.	5t51j.2↔	Vým.metafyz.prot.hl.fem.s krát.driek.na špec.protézu.hl.fem
5t509.10↔	Impl.metafyz.protézy hl.femuru.s kr.dr.s acet.komp.,necem.	5t51j.80↔	Vým.metafyz.prot.hl.f.s krát.driek.na tot.necem.pr.hl.fem.
5t509.11↔	Impl.metafyz.protézy hl.femuru.s kr.dr.s acet.kom.,cem.	5t51j.81↔	Vým.metafyz.prot.hl.f.s krát.driek.na tot.cem.pr.hl.fem.
5t509.12↔	Impl.metafyz.prot.hl.femuru.s kr.dr.s acet.kom.,hybrid č.cem.	5t51j.82↔	Vým.metafyz.prot.hl.f.s krát.driek.na tot.hybr.pr.hl.fem.
5t50x.0↔	Iné implant.endoprotézy bedr.kĺbu,necement	5t51j.x↔	Vým.metafyz.protézy hl.femuru s krátkym driek.,ost.
5t50x.1↔	Iné implantácie endoprotézy bedr.kĺbu,cement	5t51k↔	Odstr.metafyzár.protézy hlavice femuru s krátkym driekom
5t50x.2↔	Iné implantácie endoprotézy bedr.kĺbu,hybrid	5t51x↔	Ostatné revízie, výmeny/odstr.endoprotézy bedr.kĺbu
5t510↔	Revízia endoprotézy bedrového kĺbu bez výmeny	5t520.0↔	Impl.unikondylár.protézy kolen.kĺbu,necement
5t511.00↔	Vým.femor.komp.protézy hl.femuru na cervikokap.nec.pr.hl.f.	5t520.1↔	Impl.unikondylár.protézy kolen.kĺbu,cement
5t511.01↔	Vým.femor.komp.protézy hl.femuru na cerv.kap.cem.pr.hl.f.	5t520.2↔	Impl.unikondylár.protézy kolen.kĺbu,hybrid
5t511.2↔	Vým.femor.kompon.protézy hl.femuru na špeciál.prot.hl.fem.	5t521.0↔	Impl.bikond.povrch.prot.kolena bez spoj.bez pat.náhr,necem
5t511.3↔	Vým.femor.komponen.protézy hl.femuru na bipol.prot.hl.f.	5t521.1↔	Impl.bikond.povr.protézy kolena bez spoj.bez pat.náhr,cem.
5t511.4↔	Výmena femorálnej komponenty hlavicky protézy	5t521.2↔	Impl.bikond.pov.pr.kolena bez spoj.bez pat.náhr,hybrid
5t511.80↔	Výmena femor.komp.pr.hl.fem.na tot.necem.prot.hl.fem.	5t522.0↔	Impl.bikond.povrch.pr.kolena bez spoj.s pat.náhr,necem
5t511.81↔	Výmena femor.komp.pr.hl.femuru na tot.cem.prot.hl.fem.	5t522.1↔	Impl.bik.povr.prot.kolena bez spoj.s patel.náhr,cement
5t511.82↔	Vým.femor.komponenty pr.hl.femuru na tot.hybrid.pr.hl.fem.	5t522.2↔	Impl.bik.povrch.prot.kolena bez spoj.s pat.náhr,hybrid
5t511.x↔	Vým.femorálnej komp.protézy hl.femuru,ostatné	5t523.0↔	Impl.bikond.povr.pr.kolena čiast.spoj.bez pat.náhr,necem
5t512.10↔	Vým.acetab.komponenty bed.kĺbu na acetab.komp.,necem.	5t523.1↔	Impl.bikond.povr.pr.kolena čiast.spoj.bez patel.náhr,cem
5t512.11↔	Vým.acetabulár.komp.bed.kĺbu na acetab.komp.,cem.	5t523.2↔	Impl.bikond.povr.pr.kolena čiast.spoj.bez pat.náhr,hybrid
5t512.20↔	Vým.acet.komp.bedra na acet.komp,necem.s vým.hl.	5t524.0↔	Impl.bikond.povrch.pr.kolena čiast.spoj.s pat.náhr,necem
5t512.21↔	Vým.acet.komp.bedra na acet.komp,cem.s vým.hl.	5t524.1↔	Impl.bikond.povrch.prot.kolena čiast.spoj.s pat.náhr,cem
5t512.3↔	Vým.acetabulár.komponenty bedra na špeciál.prot.hl.f.	5t524.2↔	Impl.bikond.povrch.pr.kolena čiast.spoj.s pat.náhr,hybrid
5t512.60↔	Vým.acetab.komp.bedra, izol.inlay bez vým.jamky	5t525.0↔	Impl.TEP kolen.kĺbu spoj.bez patel.náhr.,necement
5t512.61↔	Vým.acet.komp.bedra,izol.inlay bez vým.jamky s vým.hlavič	5t525.1↔	Impl.TEP kolen.kĺbu spoj.bez patel.náhr.,cement
5t512.80↔	Vým.acetab.komp.bedra na tot.necem.prot.hl.fem.	5t525.2↔	Impl.TEP kolen.kĺbu spojená bez pat.náhr.,hybrid
5t512.81↔	Vým.acetab.komp.bedra na tot.cement.prot.hl.fem.	5t526.0↔	Impl.TEP kolen.kĺbu spoj.s patel.náhr.,necement
5t512.82↔	Vým.acetabulár.komp.bedra na tot.hybr.pr.hl.fem.	5t526.1↔	Impl.TEP kolen.kĺbu spojená s patel.náhr.,cement
5t512.x↔	Vým.acetabulárnej komponenty bedra,ost.	5t526.2↔	Impl.TEP kolen.kĺbu spoj.s pat.náhr.,hybrid
5t513.2↔	Vým.cement.TEP bedr.kĺbu na špec.prot.hl.femuru	5t527.10↔	Impl.patel.náhrady kolen.kĺbu,patelár.komponenta necem
5t513.80↔	Vým.cement.TEP bedr.kĺbu na tot.necem.prot.hl.fem.	5t527.11↔	Impl.patel.náhrady kolen.kĺbu,patel.komponenta cement
5t513.81↔	Vým.cement.TEP bedr.kĺbu na tot.cem.pr.hl.fem.	5t527.20↔	Impl.patel.náhrady kolen.kí,patelofemor.náhr.necem.
5t513.82↔	Vým.cement.TEP bedr.kĺbu na tot.hybr.pr.hl.f.	5t527.21↔	Impl.patel.náhrady kolen.kí,patelofemor.náhrada cem.
5t513.x↔	Výmena cement.TEP bedr.kĺbu,ostatné	5t527.22↔	Impl.patel.náhrady kolen.kí,patelofem.náhr.hybrid.
5t514.2↔	Vým.necement.TEP bedr.kĺbu na špec.prot.hl.fem.	5t527.30↔	Impl.patel.náhrady kolen.kí,izol.náhr.femor.plochy,necem.
5t514.80↔	Vým.necem.TEP bedr.kĺbu na tot.necem.prot.hl.fem.	5t527.31↔	Impl.pat.náhrady kolen.kí,izol.náhrada femor.plochy,cemen
5t514.81↔	Vým.necem.TEP bedr.kĺbu na tot.cem.pr.hl.fem.	5t528.0↔	Impl.špeciál.protézy kolen.kĺbu,necement
5t514.82↔	Vým.necem.TEP bedr.kĺbu na totál.hybr.prot.hl.fem.	5t528.1↔	Impl.špeciál.protézy kolen.kĺbu,cement
5t514.x↔	Vým.necement.totál.endoprotézy bedr.kĺbu,ostat.	5t528.2↔	Impl.špeciál.protézy kolenného kĺbu,hybrid
5t515.2↔	Vým.hybrid.TEP bedr.kĺbu na špec.prot.hl.fem.	5t529.1↔	Impl.prot.kolen.kí so zvýš.ohyb.schop.bez pat.náhr,cement
5t515.80↔	Vým.hybrid.TEP bedr.kĺbu na totál.necem.prot.hl.fem.	5t529.2↔	Impl.protézy kolen.kí so zvýš.ohyb.schop.bez pat.náhr,hybrid
5t515.81↔	Vým.hybrid.TEP bedr.kĺbu na tot.cem.pr.hl.fem.	5t52a.1↔	Impl.protézy kolen.kí so zvýš.ohyb.schop.s pat.náhr,cement
5t515.82↔	Vým.hybrid.TEP bedr.kĺbu na tot.hybr.prot.hl.fem.	5t52a.2↔	Impl.protézy kolen.kí so zvýš.ohyb.schop.s pat.náhr,hybrid
5t515.x↔	Výmena hybridnej totálnej endoprotézy bedr.kĺbu,ost.	5t52b↔	Implant.interozič.nezakotveného implantátu kolen.kĺbu
5t516.2↔	Vým.TEP bedr.kĺbu na špec.pr.hl.femuru	5t52c.0↔	Impl.bikompart.protézy kolen.kĺbu bez pat.náhr,necement
5t516.80↔	Vým.TEP bedr.kĺbu na špec.tot.necem.prot.hl.fem.	5t52c.1↔	Impl.bikompart.protézy kolen.kĺbu bez pat.náhr,cement
5t516.81↔	Vým.TEP bedr.kĺbu na špec.totál.cemen.prot.hl.fem.	5t52c.2↔	Impl.bikompart.protézy kolen.kĺbu bez pat.náhr,hybrid
5t516.82↔	Vým.TEP bedr.kĺbu na špec.tot.hybr.prot.hl.fem.	5t52d.0↔	Impl.bikompart.protézy kolen.kĺbu s patel.náhr,necement
5t516.x↔	Výmena tot.endoprotézy bedr.kĺbu na špeciálnu,ostatné	5t52d.1↔	Impl.bikompart.protézy kolen.kĺbu s patel.náhr,cement
5t517↔	Odstránenie totálnej endoprotézy hlavice femuru	5t52d.2↔	Impl.bikompart.protézy kolen.kĺbu s patel.náhr,hybrid
5t518↔	Odstr.cervikokapitálnej endoprotézy bedrového kĺbu	5t52e.0↔	Impl.endoprot.kĺb.náhrady kolena bez pohyb.funk,necem
5t519↔	Odstránenie bipolárnej endoprotézy bedrového kĺbu	5t52e.1↔	Impl.endoprotet.kĺb.náhr.kolena bez pohyb.funk,cement
5t51a↔	Odstr.povrch.protézy.hl.femuru typu hip resurf.	5t52e.2↔	Impl.endoprotet.kĺb.náhr.kolena bez pohyb.funk,hybrid
5t51b↔	Odstránenie acetabulárnej komponenty bedr.kĺbu	5t52x.0↔	Ostat.implantácia endoprotézy kolen.kĺbu,necement.
5t51c↔	Odstr.antiluxačnej acetabulár.komponenty bedr.kĺbu	5t52x.1↔	Ostat.implantácia endoprotézy kolen.kĺbu,cement.
5t51d↔	Odstr.snap fit acetabulárnej komponenty bedrového kĺbu	5t52x.2↔	Ostat.implantácia endoprotézy kolen.kĺbu,hybrid.
5t51e↔	Odstr.totálnej špeciálnej endoprotézy bedrového kĺbu	5t530↔	Revízia endoprotézy kolenného kĺbu bez výmeny
5t51f.2↔	Vým.bipol.cervikap.prot.bedr.kĺbu na špec.prot.hl.fem.	5t531.10↔	Vým.unikondylárnej prot.kolen.kĺbu na unikond.prot.,necem
5t51f.31↔	Vým.bipol.cervikap.prot.bedr.kĺbu na bip.cem.cervikap.prot.	5t531.11↔	Vým.unikondylárnej prot.kolen.kĺbu na unikond.prot.,cem.
5t51f.80↔	Vým.bipol.cervikap.prot.bedr.kí na tot.necem.pr.hl.fem.	5t531.20↔	Vým.unikond.prot.kolena na bikond.pov.pr.bez pat.náhr,nec
5t51f.81↔	Vým.bipol.cervikap.prot.bedr.kí na tot.cemen.pr.hl.f.	5t531.21↔	Vým.unikond.prot.kolena na bikond.pov.pr.bez pat.náhr,cem
5t51f.82↔	Vým.bipol.cervikap.prot.bedr.kí na tot.hybr.pr.hl.fem.	5t531.30↔	Vým.unikond.prot.kolena na bikond.pov.pr.s patel.náhr,nec
5t51f.x↔	Vým.bipol.cervikokap.protézy bedr.kĺbu,ostatné	5t531.31↔	Vým.unikond.prot.kolena na bikond.pov.pr.s patel.náhr,cem
5t51g.2↔	Výmena povrch.pr.hl.f.hip resurf.na špec.protézu hl.femuru	5t531.50↔	Vým.unikond.protézy kolena na TEP kolena spoj,nec
5t51g.50↔	Vým.povrch.pr.hl.f.hip resurf.na povr.pr.hl.f.hip resurf,necem	5t531.51↔	Vým.unikondyl.prot.kolena na TEP kolena spoj,cem.
5t51g.51↔	Vým.povrch.pr.hl.f.hip resurf.na na povr.pr.hl.f.hip resurf,cem	5t531.52↔	Vým.unikond.prot.kolena na TEP kolena spoj-hybr.čiasť.cem
5t51g.80↔	Vým.povrch.pr.hl.fem.hip resurf.na tot.necem.prot.hl.fem.	5t531.6↔	Výmena unikondylárnej protézy kolenného kĺbu inlay

5t531.x↔	Výmena unikondylárnej protézy kolenného kĺbu, ostatné	5t540.1↔	Impl.čiasť.protézy humeru-cervikokap.prot.hl.humeru
5t532.0↔	Vým.bikondyl.povrch.pr.kolena na bikond.povrch.p.rovn.typu	5t540.x↔	Implantácia čiastočnej protézy v oblasti humeru, ostatné
5t532.40↔	Vým.bikondyl.povr.pr.kolena na bik.povr.pr.iný typ,necem.	5t541↔	Implantácia protézy glenoidu ramenného kĺbu
5t532.42↔	Vým.bikondyl.povr.pr.kolena na bik.povr.p.iný typ.hybrid/cem	5t542.0↔	Impl.TEP ramen.kĺbu,konvenč.totál.protéza ramena
5t532.50↔	Vým.bikondyl.pov.pr.kolena na totál.endopr.kol.spoj.necem.	5t542.1↔	Implant.TEP ramen.kĺbu,reverz.totál.protéza ramena
5t532.52↔	Vým.bikondyl.pov.pr.kolena na tot.endopr.kol.spoj.hybr/cem	5t543↔	Implantácia protézy hlavičky rádia
5t532.6↔	Výmena bikondylárnej povrchovej protézy kolena inlay	5t544↔	Implantácia TEP lakťa, nespojená
5t532.7↔	Vým.bikondyl.povr.protézy kolena, vým.femorál.komponenty	5t545↔	Implantácia TEP lakťa, spojená
5t532.8↔	Vým.bikondyl.povr.protézy kolena, výmena tibiál.komponenty	5t546↔	Implantácia náhrady distálnej humerálnej kĺbnej plochy
5t532.a0↔	Vým.bikondyl.povr.pr.kolena na špeciál.endopr.kol.,necem.	5t547↔	Implantácia protézy hlavičky ulny
5t532.a1↔	Vým.bikondyl.povr.pr.kolena na špeciál.endopr.kol.,cem.	5t548↔	Implantácia endoprotézy zápästia
5t532.x↔	Výmena bikondylárnej povrch.protézy kolena,ost.	5t549.1↔	Impl.endopr.na kĺboch prstov HK:1 protéza
5t533.0↔	Vým.spojenej TEP kolen.kĺbu rovnakého typu	5t549.2↔	Impl.endopr.na kĺboch prstov HK:2 protézy
5t533.50↔	Vým.spojenej TEP kolen.kĺbu na TEP kol.spojenú,necem	5t549.3↔	Impl.endopr.na kĺboch prstov HK:3protézy
5t533.52↔	Vým.spojenej TEP kolen.kĺbu na TEP kol.spojenú,hybrid/cem	5t549.4↔	Impl.endopr.na kĺboch prstov HK:4 protézy
5t533.7↔	Výmena spoj.TEP kolena,výmena femorál.komp.	5t549.5↔	Impl.endopr.na kĺboch prstov HK:5 protéz
5t533.8↔	Vým.spoj.TEP kolena,výmena tibiál.komp.	5t549.6↔	Impl.endopr.na kĺboch prstov HK:6 a viac protéz
5t533.9↔	Vým.spoj.TEP kolena,výmena patelár.komp.	5t54a↔	Impl.endopr.na karpometakarp.kĺbe palca
5t533.a0↔	Vým.spojenej TEP kolen.kĺ na špeciál.endopr.kolena,necem.	5t54x↔	Implant.endoprotézy na kĺboch homej končatiny,ost.
5t533.a1↔	Vým.spojenej TEP kolen.kĺ na špeciál.endopr.kol,cem.	5t550.0↔	Revízia bez výmeny endoprotézy:humeroglenoid.kĺb
5t533.x↔	Výmena spojenej totálnej endoprotézy kolena,ostatné	5t550.4↔	Revízia bez výmeny endoprotézy:lakt'ový kĺb
5t534.0↔	Vým.špeciálnej protézy kolen.kĺbu rovnakého typu	5t550.7↔	Revízia bez výmeny endoprotézy:zápästie
5t534.7↔	Vým.špec.protézy kolen.kĺ,výmena femor.komponenty	5t550.u↔	Revízia bez výmeny endoprotézy:kĺby palca ruky
5t534.8↔	Vým.špec.protézy kolen.kĺ,výmena tibiál.komp.	5t550.v↔	Revízia bez výmeny endoprotézy:kĺby prsta ruky
5t534.9↔	Vým.špeciál.protézy kolen.kĺ,vým.patelár.komp.	5t551↔	Výmena endoprotézy hlavice humeru
5t534.x↔	Výmena špeciálnej protézy kolenného kĺbu,ost.	5t552.0↔	Vým.TEP ramen.kĺbu na konvenč.tot.protézu ramena
5t535.10↔	Vým.patelár.náhrady na necem.patelár.komp.	5t552.1↔	Vým.TEP ram.kĺbu na reverz.tot.protézu ramena
5t535.11↔	Vým.patelár.náhrady na cement.patel.komponentu	5t553↔	Výmena endoprotézy hlavičky rádia
5t535.20↔	Vým.patel.náhrady na patelofemor.necem.náhr.	5t554↔	Výmena TEP lakťa
5t535.21↔	Vým.patel.náhrady na patelofem.cement.náhr.	5t555↔	Výmena endoprotézy zápästia
5t535.22↔	Výmena patel.náhr.na patelofem.hybr.náhr.	5t556↔	Výmena endoprotézy kĺbu prsta
5t535.30↔	Výmena patelár.náhrady na necement.femorálnu náhradu	5t557↔	Odstránenie endoprotézy hlavice humeru
5t535.31↔	Výmena patelár.náhrady na cement.femorálnu náhradu	5t558↔	Odstránenie TEP ramenného kĺbu
5t536.42↔	Vým.pr.kol.zvýš.ohyb.na p.so zvýš.ohyb.bez pat.náhr-hyb/cem	5t559↔	Odstránenie endoprotézy hlavičky rádia
5t536.52↔	Vým.pr.kol.so zvýš.ohyb.na p.so zvýš.ohyb.s pat.náhr-hyb/cem	5t55a↔	Odstránenie TEP lakťa
5t536.60↔	Vým.pr.kolena so zvýš.ohyb.na TEP spoj.bez patel.náhr,necem	5t55b↔	Odstránenie endoprotézy zápästia ruky
5t536.61↔	Vým.pr.kolena so zvýš.ohyb.na TEP spoj.bez patel.n-hyb/cem	5t55c↔	Odstránenie endoprotézy kĺbu prsta HK
5t536.70↔	Vým.pr.kolena so zvýš.ohyb.sch.na TEP spoj.s pat.náhr,necem	5t55d↔	Výmena karpometakarpálnej protézy palca
5t536.71↔	Vým.pr.kolena so zvýš.ohyb.na TEP spoj.s pat.náhr-hyb/cem	5t55e↔	Odstránenie karpometakarpálnej protézy palca
5t536.90↔	Vým.protézy kolena so zvýš.ohyb.sch.na špec.endopr.,necem	5t55f↔	Výmena povrchovej endoprotézy ramena typu resurfacing
5t536.92↔	Vým.protézy kolena zvýš.ohyb.sch.na špec.endopr-hyb/cem.	5t55g↔	Odstr. povrchovej endoprotézy ramena typu resurfacing
5t536.x↔	Výmena protézy kolena so zvýš.ohyb.schopnosťou,ost.	5t55h↔	Výmena endoprotézy glenoidu ramen.kĺbu
5t537↔	Výmena interpozícií.nezakotveného implantátu kolen.kĺbu	5t55j↔	Odstránenie endoprotézy glenoidu ramen.kĺbu
5t538.20↔	Vým.bikompart.pr.kolena na bikond.p.p.bez pat.náhr-necem.	5t55k.1↔	Čiastočná vým.TEP ramen.kĺbu,1 protéza
5t538.22↔	Vým.bikompart.pr.kolena na bikond.p.p.bez pat.náhr-hyb/cem	5t55k.2↔	Čiastočná vým.TEP ramen.kĺbu,2 protézy
5t538.30↔	Vým.bikompart.pr.kolena na bikond.p.p.s patel.náhr-necem.	5t55k.3↔	Čiastočná výmena TEP ramen.kĺbu,3 protézy
5t538.32↔	Vým.bikompart.pr.kolena na bikond.p.p.s patel.náhr-hyb/cem	5t55x↔	Rev./vým./odstr.endoprotézy na kĺboch HK,ost.
5t538.60↔	Vým.bikompart.prot.kolena na TEP spoj.bez pat.n-necem	5t560.0↔	Implantácia endoprotézy členk.kĺbu,necem.
5t538.62↔	Vým.bikompart.prot.kolena na TEP spoj.bez pat.n-hyb/cem	5t560.1↔	Implantácia endoprotézy členk.kĺbu,cement.
5t538.70↔	Vým.bikompart.prot.kolena na TEP spoj.s pat.náhr-cem	5t560.2↔	Implantácia endoprotézy členk.kĺbu,hybrid.čiasť.cem
5t538.72↔	Vým.bikompart.pr.kolena na TEP spoj.s pat.náhr-hyb/cem.	5t561↔	Implantácia endoprotézy priehlavku
5t538.8↔	Vým.bikompartment.prot.kolena,výmena tibiál.komp.	5t562↔	Implantácia endoprotézy prednožia a prstov nohy
5t538.9↔	Vým.bikompartment.prot.kolena,výmena femor.komp.	5t56x↔	Implantácia endoprotézy na kĺboch dolnej končatiny, ost.
5t538.a↔	Vým.bikompartment.pr.kol. na bikomp.prot.bez patel.náhr.	5t570↔	Revízia bez výmeny endoprotézy na kĺboch dolnej končatiny
5t538.b↔	Vým.bikompartment.pr.kolena na bikomp.prot.s patel.náhr.	5t571.00↔	Vým.endoprotézy členk.kĺbu na endoprot.členk.k.,necem.
5t538.c↔	Vým.bikompartment.protézy kolena,výmena inlay	5t571.01↔	Výmena endoprot.členk.kĺbu na endoprot.členk.kĺb,cement.
5t538.x↔	Výmena bikompartment.protézy kolena,ost.	5t571.1↔	Výmena endoprotézy členk.kĺbu,vým.tibiálnej komponenty
5t539.0↔	Vým.endopr.kĺb.náhr.kolena bez pohyb.f-č.vým.bez obn.f.kĺbu	5t571.2↔	Výmena endoprotézy členk.kĺbu,vým.kĺbneho jadra
5t539.1↔	Vým.endopr.kĺb.náhr.kolena bez pohyb.f-č.vým.s obn.f.kĺbu	5t571.3↔	Výmena endoprotézy členk.kĺbu,vým.talárnej komponenty
5t53a↔	Odstránenie unikondylárnej protézy kolenného kĺbu	5t572↔	Výmena endoprotézy priehlavku
5t53b↔	Odstr.bikondylárnej povrchovej protézy kolenného kĺbu	5t573↔	Výmena endoprotézy prednožia a prstov nohy
5t53c↔	Odstránenie spojenej totálnej endoprotézy kolena	5t575↔	Odstránenie endoprotézy členkového kĺbu
5t53d↔	Odstránenie patelárnej náhrady	5t576↔	Odstránenie endoprotézy priehlavku
5t53e↔	Odstránenie špeciálnej protézy kolenného kĺbu	5t577↔	Odstránenie endoprotézy prednožia a prstov nohy
5t53f↔	Odstr.protézy kolena so zvýšenou ohybovou schopnosťou	5t57x↔	Revízia,vým.a odstr.endoprotézy na kĺboch DK:ost.
5t53g↔	Odstr.interpozícií.nezakotveného implant.kolenného kĺbu	5t580	Implantácia náhrady časti kosti
5t53h↔	Odstránenie bikompartmentálnej protézy kolenného kĺbu	5t581.2	Implantácia totálnej kostnej náhrady humeru
5t53j↔	Odstr.endoprotet.kĺb.náhrady kolena bez pohyb.funkcie	5t581.g	Implantácia totálnej kostnej náhrady femuru
5t53x↔	Revízia, výmena a odstr.endoprotézy kolena,ostatné	5t581.x	Implantácia totálnej kostnej náhrady:iná
5t540.0↔	Impl.čiasť.protézy humeru-povr.prot.hl.humeru resurf.	5t582	Revízia kostnej náhrady bez výmeny

5t583	Výmena čiastočnej kostnej náhrady	5t643.5	Dorzál. a ventrál.komb.spondylodéza medzi stavcami:5 segm.
5t584.2	Výmena totálnej kostnej náhrady humeru	5t643.6	Dorzál. a ventrál.komb.spondylodéza medzi stavc:6 -viac segm
5t584.g	Výmena totálnej kostnej náhrady femuru	5t64x	Spondylodéza:ostatné
5t584.x	Výmena totálnej kostnej náhrady:ost.	5t650.1	Náhr.tela stavca implantátom a kompl.rek.na chrbt:1stavce
5t585	Odstránenie čiastočnej kostnej náhrady	5t650.2	Náhr.tela stav.impl.a kompl.rekonštrukcia na chrbtici:2st.
5t586.2	Odstránenie totálnej kostnej náhrady humeru	5t650.3	Náhr.tela stav.impl.a kompl.rekonštrukcia na chrbtici:3st.
5t586.g	Odstránenie totálnej kostnej náhrady femuru	5t650.4	Náhr.tela stav.impl.a kompl.rekonštrukcia na chrbtici:4st.
5t586.x	Odstránenie totálnej kostnej náhrady:ost.	5t650.5	Náhr.tela stav.impl.a kompl.rekonštr.na chrbtici:5 a v.st.
5t587	Implantácia stimulátora rastu kosti	5t651.1	Náhr.tela stavca osobit.mat.a kompl.rek.na chrb:1st.
5t58x	Impl.rev.vým.a odstr.čiasť.kost.náhr.a tot.kost.náhr:ost.	5t651.2	Náhr.tela stavca osobit.mat.a kompl.rek.na chrb:2st.
5t590.0↔	Artroplast.bedr.kĺbu s osteotómiou bedra:jednoduchá ost.	5t651.3	Náhr.tela stavca osobit.mat.a kompl.rek.na chrb:3st.
5t590.1↔	Artroplast.bedr.kĺbu s osteotómiou bedra:tripleosteotómia	5t651.4	Náhr.tela stavca osobit.mat.a kompl.rek.na chrb:4st.
5t590.x↔	Artroplastika bedrového kĺbu s osteotómiou bedra:ostatné	5t651.5	Náhr.tela stavca osobit.mat.a kompl.rek.na chrb:5 a v.st.
5t591↔	Plastika striešky acetabula	5t652	Náhr.tela stav.a kompl.rek.na chrb:pred.podp.štep bez korek.
5t592↔	Girdlestonova resekcia na bedr.kĺbe, primárna	5t653	Náhr.tela stav.a kompl.rek.na chrb:pred.podp.štep s korek.
5t593↔	Resekčná artroplastika na ramennom kĺbe	5t654	Kyfektómia
5t594↔	Resekčná artroplastika na lakti	5t655	Dorzálna korekcia na chrbtici bez ventrálneho uvoľnenia
5t595↔	Resekčná artroplastika na zápästí	5t656	Dorzálna korekcia na chrbtici s ventrálnym uvoľnením
5t596↔	Resekčná artroplastika na kolene	5t657	Dorzovertrálna korekcia na chrbtici
5t597↔	Resekčná artroplastika na členku	5t658	Kolumnotómia a polysegm.dorzál.lord.sp[DLS] Zielke
5t598↔	Resekčná artroplastika na kĺboch šľapy	5t659	Kolumnotómia a transpedikul.subrakčt.osteotómia
5t599	Zaved./výmena dočasného spaceru po vybratí endoprotézy	5t65a	Kolumnotómia a monosegm.cervikotorak.lord.spondylodéza
5t59g	Odstránenie dočasného spaceru	5t65b	Dorzo-ventrálna epifyzeodéza na chrbtici
5t59x	Iné plastické kĺbne zákroky, ostatné	5t65c	Unilater.epifyzeodéza na chrbt.s dorzál.fúziou stavca
5t600	Inciezie pri chorob.zmen.kost.a kĺb.tk.chrb:debridem.	5t65d	Bilaterál.epifyzeodéza na chrbt.s dorzál.fúziou stavca
5t601	Inciezie pri chorob.zmen.kost.a kĺb.tk.chrb:sekvester.	5t65e.1	Epifyzeodéza chrbt.-usmer.rastu skobami pamäť.efekt:1skoba
5t603	Inciezie pri chorob.zmen.kost.a kĺb.tk.chrb:odstr.cudz.tel.	5t65e.2	Epifyzeodéza chrbt.-usmer.rastu skobami pamäť.efekt:2skoby
5t604	Inciezie pri chorob.zmen.kost.a kĺb.tk.chrb:drenáž	5t65e.3	Epifyzeodéza chrbt.-usmer.rastu skobami pamäť.efekt:3skoby
5t605	Inciezie pri chorob.zmen.kost.a kĺb.tk.chrb:rev.fist.	5t65e.4	Epifyzeodéza chrbt.-usmer.rastu skobami pamäť.efekt:4skoby
5t606	Inciezie pri chorob.zmen.kost.a kĺb.tk.chrb:rev.fist.sekvestrot.	5t65e.5	Epifyzeodéza chrbt.-usmer.rastu skobami pamäť.efekt:5skób
5t60x	Inciezie pri chorob.zmen.kost.a kĺb.tk.chrb:ostatné	5t65e.6	Epifyzeodéza chrbt.-usmer.rastu skobami pamäť.efekt:6skób
5t61a.1	Excizia z poškod.medzistavc.platničky(bez ďalších op.)	5t65e.7	Epifyzeodéza chrbt.-usmer.rastu skobami pamäť.efekt:7skób
5t61a.2	Exc.z poškod.medzistavc.platn.,odstr.volného sekvestra	5t65e.8	Epifyzeodéza chrbt.-usmer.rastu skobami pamäť.efekt:8skób
5t61a.3	Exc.z poškod.medzistavc.plat. s radikulár.dekompresiou	5t65e.9	Epifyzeodéza chrbt.-usmer.rastu skobami pamäť.efekt:9skób
5t61a.4	Exc.z poškod.extraforaminál.ulož.medzistavc.platničky	5t65e.a	Epifyzeodéza chrbt.-usmer.rastu skobami pamäť.efekt:10skób
5t61b.1	Perkut.exc.z poškod.medzistavc.platničky bez esk	5t65e.b	Epifyzeodéza chrbt.-usmer.rastu skobami pamäť.efekt:11skób
5t61b.2	Perkut.exc.z poškod.medzistavc.platničky s esk	5t65e.c	Epifyzeodéza chrbt.-usmer.rastu skobami pamäť.efekt:12skób
5t61c.1	Reoperácia medzistavcovej platničky pri recidíve	5t65e.d	Epifyzeodéza chrbt.-usmer.rastu skobami pamäť.efekt:13skób
5t61c.2	Reoperácia medzistavc.platn.s radikulolýzou pri recidíve	5t65f	Subkut.fix.na chrbtici(inštrument.jpodľa Harringtona
5t61c.3	Reviz.OP medzistavc.plat.pre poop.kompl.v rane(hem., inf)	5t65g.a0	Dorzál.(inštrum.)korekt.spondylodéza,3-6 segm.prim.nestab.
5t61d	Perkutánna redukcia objemu platničky	5t65g.a1	Dorzál.(inštrum.)korekt.spondylodéza,3-6 segm.prim.stab.
5t61x	Ost.OP z poškodenej medzistavcovej platničky	5t65g.b0	Dorzál.(inštrum.)korekt.spondylodéza,7-10 seg.prim.nest.
5t620	Excizia spondylofytu (osteofytu)	5t65g.b1	Dorzál.(inštrum.)korekt.spondylodéza,7-10 seg.prim.stab.
5t621	Parciálna excizia tela stavca chrbtice	5t65g.c0	Dorzál.(inštrum.)korekt.spondylodéza,11-viac.s.prim.nest
5t622	Totálna excizia tela stavca chrbtice	5t65g.c1	Dorzál.(inštrum.)korekt.spondylodéza,11-viac.s.prim.stab
5t623	Resekcia Dens epistrophei pošk.kost.a kĺb.tkaniva chrbtice	5t65h.a0	Pred(inštrum.)korektív.spondylodéza,3-6 segm.prim.nestab.
5t624	Parciálna artrektómia	5t65h.a1	Predná(inštrum.)korektív.spondylodéza,3-6 segm.prim.stab.
5t625	Totálna artrektómia	5t65h.b0	Predná(inštrum.)korektív.spondylodéza,7-10 segm.prim.nest
5t626	Foraminektómia	5t65h.b1	Predná(inštrum.)korektív.spondylodéza,7-10 segm.prim.stab
5t627	Exc.z pošk.kost.a kĺb.tkan.viac.segm.stavcov a nalieh.štrukt	5t65h.c0	Predná(inštrum.)korektív.spondylodéza,11 a viac s.prim.nest
5t628	Exc.z pošk.kost.a kĺb.tkan.stavc.oblúka	5t65h.c1	Predná(inštrum.)korektív.spondylodéza,11 a viac s.prim.stab
5t629	Exc.z pošk.kost.a kĺb.tkan.chrb:stav.oblúk a nalieh.štr.	5t65j.a0	Zad.a pred.kombi.(inštr)korekt.spondylodéza,3-6 s.prim.nest
5t62x	Exc.z pošk.kost.a kĺb.tkan.chrb:ostatné	5t65j.a1	Zad.a pred.kombi.(inštr)korekt.spondylodéza,3-6 s.pr.stab
5t63x	Kostná náhrada na chrbtici:ostatné	5t65j.b0	Zad.a pred.komb.(inštr)korekt.spondylodéza,7-10 s.pr.nest
5t641.1	Dorzálna spondylodéza:1 segment	5t65j.b1	Zad.a pred.komb.(inštr)korekt.spondylodéza,7-10 s.pr.stab
5t641.2	Dorzálna spondylodéza:2 segmenty	5t65j.c0	Zad.a pred.komb.(inštr)korekt.spondylodéza,11-viac.s.pr.nest
5t641.3	Dorzálna spondylodéza:3 segmenty	5t65j.c1	Zad.a pred.komb.(inštr)korekt.spondylodéza,11-viac.s.pr.stab
5t641.4	Dorzálna spondylodéza:4 segmenty	5t65k.1	Korekcia def.chrb.impl.vert.expan.pr.titán.r[VEPTR]:1 impl.
5t641.5	Dorzálna spondylodéza:5 segmentov	5t65k.2	Korekcia def.chrb.impl.vert.expan.pr.titán.r[VEPTR]:2 impl.
5t641.6	Dorzálna spondylodéza:6 a viac segmentov	5t65k.3	Korekcia def.chrb.impl.vert.expan.pr.titán.r[VEPTR]:3 impl.
5t642.1	Ventrálna spondylodéza:1 segment	5t65k.4	Korekcia def.chrb.impl.vert.expan.pr.titán.r[VEPTR]:4,viac.i
5t642.2	Ventrálna spondylodéza:2 segmenty	5t65x	Náhr.tela stav.a kompl.rek.na chrb:ostatné
5t642.3	Ventrálna spondylodéza:3 segmenty	5t690	Odstránenie osteosyntetického materiálu z chrbtice
5t642.4	Ventrálna spondylodéza:4 segmenty	5t691.1	Implantácia platničkovej endoprotézy:1 segment
5t642.5	Ventrálna spondylodéza:5 segmentov	5t691.2	Implantácia platničkovej endoprotézy:2 segmenty
5t642.6	Ventrálna spondylodéza:6 a viac segmentov	5t691.3	Implantácia platničkovej endoprotézy: 3 segmenty
5t643.1	Dorzál.a ventrál.komb.spondylodéza medzi stavcami:1 segm.	5t691.4	Implantácia platničkovej endoprotézy:4 a viac segm.
5t643.2	Dorzál. a ventrál.komb.spondylodéza medzi stavcami:2 segm.	5t692	Revizia náhrady medzistavcovej platničky (bez výmeny)
5t643.3	Dorzál. a ventrál.komb.spondylodéza medzi stavcami:3 segm.	5t693	Výmena endoprotézy medzistavcovej platničky
5t643.4	Dorzál. a ventrál.komb.spondylodéza medzi stavcami:4 segm.	5t694	Odstránenie endoprotézy medzistavcovej platničky

5t695	Revízia po operácii chrbtice	5t705.0↔	Primárna sutúra ohýbača zápastia
5t696.1	Dekompresia miešneho kanála uvoľnením kosti:1 segment	5t705.1↔	Primárna sutúra ohýbača prsta
5t696.2	Dekompresia miešneho kanála uvoľnením kosti:2 segmenty	5t705.2↔	Primárna sutúra ohýbača palca
5t696.3	Dekompresia miešneho kanála uvoľnením kosti:3 segmenty	5t705.3↔	Primárna sutúra vystierača zápastia
5t696.4	Dekompresia mieš.kanála uvoľnením kosti:4 a viac segm.	5t705.4↔	Primárna sutúra vystierača prsta
5t697	Uvoľnenie mieš.kanála po korekcii deformít v prvom sedení	5t705.5↔	Primárna sutúra vystierača palca
5t698	Komplex.kombi.ventr.a dorz.rekonšt.chrbt.s fúziou(360st.)	5t705.6↔	Primárna sutúra šľachových pošiev zápastia
5t699.1	Vertebroplastika:1stavce	5t705.7↔	Primárna sutúra šľachových pošiev prsta
5t699.2	Vertebroplastika:2stavce	5t705.8↔	Primárna sutúra šľachových pošiev palca
5t699.3	Vertebroplastika:3stavce	5t705.9↔	Primárna sutúra šľachových pošiev dlane
5t699.4	Vertebroplastika:4 a viac stavcov	5t706.0↔	Sekundárna sutúra ohýbača zápastia
5t69a.1	Kyfoplastika:1stavce	5t706.1↔	Sekundárna sutúra ohýbača prsta
5t69a.2	Kyfoplastika:2stavce	5t706.2↔	Sekundárna sutúra ohýbača palca
5t69a.3	Kyfoplastika:3stavce	5t706.3↔	Sekundárna sutúra vystierača zápastia
5t69a.4	Kyfoplastika:4 a viac stavcov.	5t706.4↔	Sekundárna sutúra vystierača prsta
5t69b.1	Impl.medzitřňového rozvierača na chrbtici:1 segment	5t706.5↔	Sekundárna sutúra vystierača palca
5t69b.2	Impl.medzitřňového rozvierača na chrbtici:2 segm.	5t706.6↔	Sekundárna sutúra šľachových pošiev zápastia
5t69b.3	Impl.medzitřňového rozvierača na chrbtici:3 a viac segm.	5t706.7↔	Sekundárna sutúra šľachových pošiev prsta
5t69c.1	Vým.medzitřň.rozvierača na chrbtici:1 segm.	5t706.8↔	Sekundárna sutúra šľachových pošiev palca
5t69c.2	Vým.medzitřň.rozvierača na chrbtici:2 segm.	5t706.9↔	Sekundárna sutúra šľachových pošiev dlane
5t69c.3	Vým.medzitřň.rozvierača na chrbtici:3 a v.segm.	5t707.0↔	Tenolýza ohýbača zápastia
5t69d.1	Odstr.medzitřň.rozvierača z chrbtice:1 segm.	5t707.1↔	Tenolýza ohýbača prsta
5t69d.2	Odstr.medzitřň.rozvierača z chrbtice:2 segm.	5t707.2↔	Tenolýza ohýbača palca
5t69d.3	Odstr.medzitřň.rozvierača z chrbtice:3 a v.segm.	5t707.3↔	Tenolýza vystierača zápastia
5t69e	Odobr.chondrocyt.z chrbtice na kultiváciu ako samost.zákrok	5t707.4↔	Tenolýza vystierača prsta
5t69f.1	Impl.in vitro vypest.tk.kult.do medzist.platničky:1seg.	5t707.5↔	Tenolýza vystierača palca
5t69f.2	Impl.in vitro vypest.tk.kult.do medzist.platničky:2seg.	5t708.0↔	Tenodéza ohýbača zápastia
5t69f.3	Impl.in vitro vypest.tk.kult.do medzist.platničky:3 a viac seg.	5t708.1↔	Tenodéza ohýbača prsta
5t69x.1	Iné operácie na chrbtici, HALO fixácia	5t708.2↔	Tenodéza ohýbača palca
5t69x.x	Iné operácie na chrbtici, ostatné	5t708.3↔	Tenodéza vystierača zápastia
5t701.0↔	Incizie ohýbača zápastia	5t708.4↔	Tenodéza vystierača prsta
5t701.1↔	Incizie ohýbača prsta	5t708.5↔	Tenodéza vystierača palca
5t701.2↔	Incizie ohýbača palca	5t709.0↔	Transpozícia ohýbača zápastia
5t701.3↔	Incizie vystierača zápastia	5t709.1↔	Transpozícia ohýbača prsta
5t701.4↔	Incizie vystierača prsta	5t709.2↔	Transpozícia ohýbača palca
5t701.5↔	Incizie vystierača palca	5t709.3↔	Transpozícia vystierača zápastia
5t701.6↔	Incizie šľachových pošiev zápastia	5t709.4↔	Transpozícia vystierača prsta
5t701.7↔	Incizie šľachových pošiev prsta	5t709.5↔	Transpozícia vystierača palca
5t701.8↔	Incizie šľachových pošiev palca	5t70a.0↔	Predĺženie ohýbača zápastia
5t701.9↔	Incizie šľachových pošiev dlane	5t70a.1↔	Predĺženie ohýbača prsta
5t702.0↔	Discízia šľachových pošiev ohýbača zápastia	5t70a.2↔	Predĺženie ohýbača palca
5t702.1↔	Discízia šľachových pošiev ohýbača prsta	5t70a.3↔	Predĺženie vystierača zápastia
5t702.2↔	Discízia šľachových pošiev ohýbača palca	5t70a.4↔	Predĺženie vystierača prsta
5t702.3↔	Discízia šľachových pošiev vystierača zápastia	5t70a.5↔	Predĺženie vystierača palca
5t702.4↔	Discízia šľachových pošiev vystierača prsta	5t70b.0↔	Skrátenie ohýbača zápastia
5t702.5↔	Discízia šľachových pošiev vystierača palca	5t70b.1↔	Skrátenie ohýbača prsta
5t702.6↔	Discízia šľachových pošiev zápastia	5t70b.2↔	Skrátenie ohýbača palca
5t702.7↔	Discízia šľachových pošiev prsta	5t70b.3↔	Skrátenie vystierača zápastia
5t702.8↔	Discízia šľachových pošiev palca	5t70b.4↔	Skrátenie vystierača prsta
5t702.9↔	Discízia šľachových pošiev dlane	5t70b.5↔	Skrátenie vystierača palca
5t703.0↔	Debridement ohýbača zápastia	5t70c.0↔	Vytvorenie lôžka transplantátu ohýbača zápastia
5t703.1↔	Debridement ohýbača prsta	5t70c.1↔	Vytvorenie lôžka transplantátu ohýbača prsta
5t703.2↔	Debridement ohýbača palca	5t70c.2↔	Vytvorenie lôžka transplantátu ohýbača palca
5t703.3↔	Debridement vystierača zápastia	5t70c.3↔	Vytvorenie lôžka transplantátu vystierača zápastia
5t703.4↔	Debridement vystierača prsta	5t70c.4↔	Vytvorenie lôžka transplantátu vystierača prsta
5t703.5↔	Debridement vystierača palca	5t70c.5↔	Vytvorenie lôžka transplantátu vystierača palca
5t703.6↔	Debridement šľachových pošiev zápastia	5t70d.0↔	Transplantácia ohýbača zápastia
5t703.7↔	Debridement šľachových pošiev prsta	5t70d.1↔	Transplantácia ohýbača prsta
5t703.8↔	Debridement šľachových pošiev palca	5t70d.2↔	Transplantácia ohýbača palca
5t703.9↔	Debridement šľachových pošiev dlane	5t70d.3↔	Transplantácia vystierača zápastia
5t704.0↔	Excízia ohýbača zápastia	5t70d.4↔	Transplantácia vystierača prsta
5t704.1↔	Excízia ohýbača prsta	5t70d.5↔	Transplantácia vystierača palca
5t704.2↔	Excízia ohýbača palca	5t70e.0↔	Revízia implantátu (bez výmeny) ohýbača zápastia
5t704.3↔	Excízia vystierača zápastia	5t70e.1↔	Revízia implantátu (bez výmeny) ohýbača prsta
5t704.4↔	Excízia vystierača prsta	5t70e.2↔	Revízia implantátu (bez výmeny) ohýbača palca
5t704.5↔	Excízia vystierača palca	5t70e.3↔	Revízia implantátu (bez výmeny) vystierača zápastia
5t704.6↔	Excízia šľachových pošiev zápastia	5t70e.4↔	Revízia implantátu (bez výmeny) vystierača prsta
5t704.7↔	Excízia šľachových pošiev prsta	5t70e.5↔	Revízia implantátu (bez výmeny) vystierača palca
5t704.8↔	Excízia šľachových pošiev palca	5t70f.0↔	Výmena implantátu ohýbača zápastia
5t704.9↔	Excízia šľachových pošiev dlane	5t70f.1↔	Výmena implantátu ohýbača prsta

5t70f.2↔	Výmena implantátu ohýbača palca	5t711.5↔	Prerušenie väzov metakarpofalangeálneho kĺbu palca
5t70f.3↔	Výmena implantátu vystierača zápastia	5t711.6↔	Prerušenie väzov interfalangeálnych kĺbov prstov ruky
5t70f.4↔	Výmena implantátu vystierača prsta	5t711.7↔	Prerušenie väzov interfalangeálneho kĺbu palca
5t70f.5↔	Výmena implantátu vystierača palca	5t712.0↔	Parciálna excízia radiokarpálneho väzu
5t70g.0↔	Odstr.dens epistrophei implantátu ohýbača zápastia	5t712.1↔	Parciálna excízia retinaculum flexorum
5t70g.1↔	Odstránenie implantátu ohýbača prsta	5t712.2↔	Parciálna excízia ostatných väzov zápastia
5t70g.2↔	Odstránenie implantátu ohýbača palca	5t712.3↔	Parciálna excízia väzov stredoručia
5t70g.3↔	Odstránenie implantátu vystierača zápastia	5t712.4↔	Parciálna excízia väzov metakarpofalang.kĺbov prstov ruky
5t70g.4↔	Odstránenie implantátu vystierača prsta	5t712.5↔	Parciálna excízia väzov metakarpofalangeál.kĺbu palca
5t70g.5↔	Odstránenie implantátu vystierača palca	5t712.6↔	Parciálna excízia väzov interfalangeál.kĺbov prstov ruky
5t70h.0↔	Plastika šľachy ohýbača zápastia	5t712.7↔	Parciálna excízia väzov interfalangeálneho kĺbu palca
5t70h.1↔	Plastika šľachy ohýbača prsta	5t713.0↔	Totálna excízia radiokarpálneho väzu
5t70h.2↔	Plastika šľachy ohýbača palca	5t713.1↔	Totálna excízia retinaculum flexorum
5t70h.3↔	Plastika šľachy vystierača zápastia	5t713.2↔	Totálna excízia ostatných väzov zápastia
5t70h.4↔	Plastika šľachy vystierača prsta	5t713.3↔	Totálna excízia väzov stredoručia
5t70h.5↔	Plastika šľachy vystierača palca	5t713.4↔	Totálna excízia väzov metakarpofalangeál.kĺbov prstov ruky
5t70j.0↔	Spájanie šliach (previazanie) ohýbača zápastia	5t713.5↔	Totálna excízia väzov metakarpofalangeál.kĺbu palca
5t70j.1↔	Spájanie šliach (previazanie) ohýbača prsta	5t713.6↔	Totálna excízia väzov interfalangeálnych kĺbov prstov ruky
5t70j.2↔	Spájanie šliach (previazanie) ohýbača palca	5t713.7↔	Totálna excízia väzov interfalangeálneho kĺbu palca
5t70j.3↔	Spájanie šliach (previazanie) vystierača zápastia	5t714.0↔	Primárna sutúra radiokarpálneho väzu
5t70j.4↔	Spájanie šliach (previazanie) vystierača prsta	5t714.1↔	Primárna sutúra retinaculum flexorum
5t70j.5↔	Spájanie šliach (previazanie) vystierača palca	5t714.2↔	Primárna sutúra ostatných väzov zápastia
5t70k.0↔	Refixácia ohýbača zápastia ku kosti vrát.kovovej kotvy	5t714.3↔	Primárna sutúra väzov stredoručia
5t70k.1↔	Refixácia ohýbača prsta ku kosti vrátane kovovej kotvy	5t714.4↔	Primár.sutúra väzov metakarpofalangeál.kĺbov prstov ruky
5t70k.2↔	Refixácia ohýbača palca ku kosti vrátane kovovej kotvy	5t714.5↔	Primárna sutúra väzov metakarpofalangeálneho kĺbu palca
5t70k.3↔	Refixácia vystierača zápastia ku kosti vrát.kov.kotvy	5t714.6↔	Primárna sutúra väzov interfalangeálnych kĺbov prstov ruky
5t70k.4↔	Refixácia vystierača prsta ku kosti vrát.kov.kotvy	5t714.7↔	Primárna sutúra väzov interfalangeálneho kĺbu palca
5t70k.5↔	Refixácia vystierača palca ku kosti vrát.kov. kotvy	5t715.0↔	Sekundárna sutúra radiokarpálneho väzu
5t70l.0↔	Perkutánná tenotómia ohýbača zápastia	5t715.1↔	Sekundárna sutúra retinaculum flexorum
5t70l.1↔	Perkutánná tenotómia ohýbača prsta	5t715.2↔	Sekundárna sutúra ostatných väzov zápastia
5t70l.2↔	Perkutánná tenotómia ohýbača palca	5t715.3↔	Sekundárna sutúra väzov stredoručia
5t70l.3↔	Perkutánná tenotómia vystierača zápastia	5t715.4↔	Sekund.sutúra väzov metakarpofalangeál.kĺbov prstov ruky
5t70l.4↔	Perkutánná tenotómia vystierača prsta	5t715.5↔	Sekundár.sutúra väzov metakarpofalangeál.kĺbu palca
5t70l.5↔	Perkutánná tenotómia vystierača palca	5t715.6↔	Sekundárna sutúra väzov interfalangeál.kĺbov prstov ruky
5t70m.0↔	Otvorená chirurgická tenotómia ohýbača zápastia	5t715.7↔	Sekundárna sutúra väzov interfalangeál.kĺbu palca
5t70m.1↔	Otvorená chirurgická tenotómia ohýbača prsta	5t716.0↔	Plast.rekonštr.radiokarpál.väzu s autológnym materiálom
5t70m.2↔	Otvorená chirurgická tenotómia ohýbača palca	5t716.1↔	Plast.rekonštr.retinaculum flexorum s autológ.materiálom
5t70m.3↔	Otvorená chirurgická tenotómia vystierača zápastia	5t716.2↔	Plast.rekonštr.ostatných väzov zápastia s autológ.mat.
5t70m.4↔	Otvorená chirurgická tenotómia vystierača prsta	5t716.3↔	Plast.rekonštr.väzov stredoručia s autológnym materiálom
5t70m.5↔	Otvorená chirurgická tenotómia vystierača palca	5t716.4↔	Plast.rekonštr.väz.metakarpofalang.k.prstov ruky autol.mat.
5t70n.0↔	Tenotómia s obmedzeným prístupom ohýbača zápastia	5t716.5↔	Plast.rekonštr.väzov metakarpofalang.k.palca autológ.mat.
5t70n.1↔	Tenotómia s obmedzeným prístupom ohýbača prsta	5t716.6↔	Plast.rekonštr.väzov interfalangeál.k.prstov ruky autológ.mat
5t70n.2↔	Tenotómia s obmedzeným prístupom ohýbača palca	5t716.7↔	Plast.rekonštr.väzov interfalangeál.k.palca autológ.mat.
5t70n.3↔	Tenotómia s obmedzeným prístupom vystierača zápastia	5t717.0↔	Plast.rekonštr.radiokarpál.väz:autológ.mat.a interlig.fix
5t70n.4↔	Tenotómia s obmedzeným prístupom vystierača prsta	5t717.1↔	Plast.rek.retinacul.flex:autol.mat.a interlig.fix
5t70n.5↔	Tenotómia s obmedzeným prístupom vystierača palca	5t717.2↔	Plast.rek.ost.väzy zápastia:autol.mat.a interlig.fix
5t70x.0↔	Ostatné operácie ohýbača zápastia	5t717.3↔	Plast.rek.väzy stredoručia:autol.mat.a interlig.fix
5t70x.1↔	Ostatné operácie ohýbača prsta	5t717.4↔	Plast.rek.väz.metakarpof.kĺb.prst.r:autol.mat.a interlig.fix
5t70x.2↔	Ostatné operácie ohýbača palca	5t717.5↔	Plast.rek.väz.metakarpof.k.palec:aut.mat.a interlig.fix
5t70x.3↔	Ostatné operácie vystierača zápastia	5t717.6↔	Plast.rek.väz.interfal.kl.prst.ruky:aut.mat.a interlig.fix
5t70x.4↔	Ostatné operácie vystierača prsta	5t717.7↔	Plast.rek.väz.interfal.kl.palca:aut.mat.a interlig.fix
5t70x.5↔	Ostatné operácie vystierača palca	5t718.0↔	Plast.rek.radiokarp.väzu:autológ.mat.a transoseál.fix
5t70x.6↔	Ostatné operácie šľachových pošiev zápastia	5t718.1↔	Plast.rek.retinacul.flexorum:autol.mat.a transos.fix
5t70x.7↔	Ostatné operácie šľachových pošiev prsta	5t718.2↔	Plast.rek.ost.väz.zápastia:autol.mat.a transoseál.fix
5t70x.8↔	Ostatné operácie šľachových pošiev palca	5t718.3↔	Plast.rek.väzy stredoručia:autol.mat.a transos.fixációz
5t70x.9↔	Ostatné operácie šľachových pošiev dlane	5t718.4↔	Plast.rek.väz.metakarpofal.kl.prst.ru:aut.mat.a transos.fix
5t710.0↔	Incízie radiokarpálneho väzu vrátane drenáže	5t718.5↔	Plast.rek.väz.metakarpofa.kĺb.palec:aut.mat.a transos.fix
5t710.1↔	Incízie retinaculum flexorum vrátane drenáže	5t718.6↔	Plast.rek.väz.interfal.kl.prst.ru:autol.mat.a transos.fix
5t710.2↔	Incízie ostatných väzov zápastia vrátane drenáže	5t718.7↔	Plast.rek.väz.interfal.kl.palca:autol.mat.a transos.fix
5t710.3↔	Incízie väzov stredoručia vrátane drenáže	5t719.0↔	Odstr.transplantátu:radiokarpálny väz
5t710.4↔	Inciz.väzov metakarpofalang.kĺbov prstov ruky vrát.drenáže	5t719.1↔	Odstr.transpl:retinaculum flexorum
5t710.5↔	Incízie väzov metakarpofalangeál.kĺbu palca vrát.drenáže	5t719.2↔	Odstr.transpl:ostatné väzy zápastia
5t710.6↔	Inciz.väzov interfalangeál.kĺbov prstov ruky vrát.drenáže	5t719.3↔	Odstr.transplantátu:väzy stredoručia
5t710.7↔	Inciz.väzov interfalangeál.kĺbu palca vrát.drenáže	5t719.4↔	Odstr.transpl:väzy metakarpofal.kĺbov prstov ruky
5t711.0↔	Prerušenie radiokarpálneho väzu	5t719.5↔	Odstr.transpl:väzy metakarpofalangeál.kĺbu palca
5t711.10↔	Prerušenie väzu retinaculum flexorum	5t719.6↔	Odstr.transpl:väzy interfalangeál.kĺbov prst.ruky
5t711.11↔	Prerušenie väzu retinac.flex.s epineurolyzou n. medianus	5t719.7↔	Odstr.transpl:väzy interfalangeál.kĺbu palca
5t711.2↔	Prerušenie ostatných väzov zápastia	5t71a.0↔	Refixácia radiokarpál.väz ku kosti
5t711.3↔	Prerušenie väzov stredoručia	5t71a.1↔	Refixácia retinaculum flexorum ku kosti
5t711.4↔	Prerušenie väzov metakarpofalangeál.kĺbov prstov ruky	5t71a.2↔	Refix.ostat.väzov zápastia ku kosti

5t71a.3↔	Refixácia väz.stredoručia ku kosti	5t742.3↔	Prepl.metakarpofal.kību s drenáž:1 zákrok
5t71a.4↔	Refix.väz.metakarpofal.kীবov pr.ruky ku kosti	5t742.4↔	Preplach metakarpofal.kীব.s drenáž:viac.zákr.
5t71a.5↔	Refix.väz. metakarpofal.kীবu palca ku kosti	5t742.5↔	Preplach interfalang.kীবu ruky s drenáž:1 zákrok
5t71a.6↔	Refix.väz.interfalangeál.kীবov prst.ruky ku kosti	5t742.6↔	Prepl.interfal.kীব.1 prst s drenáž:viac.zákrokov
5t71a.7↔	Refix.väz.interfalangeál.kীবu palca ku kosti	5t742.7↔	Prepl.interfal.kীব.viac.prst s drenáž:viac.zákrokov
5t71x.0↔	Ostatné OP radiokarpálneho väzu	5t742.x↔	Preplach ost.kীব.s drenážou
5t71x.1↔	Ostatné OP retinaculum flexorum	5t743.0↔	Debridement zápastia:1zákrok
5t71x.2↔	Ostatné OP ostatných väzov zápastia	5t743.1↔	Debridement zápastia:viaceré zákroky
5t71x.3↔	Ostatné OP väzov stredoručia	5t743.2↔	Debridement karpometakarpál.kীবu palca
5t71x.4↔	Ostatné OP väzov metakarpofalang.kীব.prstov ruky	5t743.3↔	Debridement metakarpofal.kীব:1zákrok
5t71x.5↔	Ostatné OP väzov metakarpofalang.kীবu palca	5t743.4↔	Debridement metakarpofal.kীবov:viac.zákr.
5t71x.6↔	Ostatné OP väzov interfalang.kীবov prstov ruky	5t743.5↔	Debridement interfalang.kীবu ruky:1zákrok
5t71x.7↔	Ostatné OP väzov interfalangeál.kীবu palca	5t743.6↔	Debridement:interfalang.kীব.1prst ruky:viac.zákr.
5t720.1↔	Otvorená chirurgická fasciotómia jedného prsta	5t743.7↔	Debridement interfalang.kীব.viac prstov ruky:viac.zákr.
5t720.2↔	Otvorená chirurgická fasciotómia viac ako 1 prsta	5t743.x↔	Debridement:ostatné kীবry ruky
5t721.1↔	Perkutánná fasciotómia jedného prsta	5t744.0↔	Vyhľad.(vyrovnanie)povrchu:zápästie:1zákr
5t721.2↔	Perkutánná fasciotómia viac ako jedného prsta	5t744.1↔	Vyhľad.(vyrovnanie)povrchu:zápästie:viac.výk.
5t722.0↔	Parciálna fasciektómia izolovaná na dlani	5t744.2↔	Vyhľad.(vyrov)povrchu:karpometakarp.kীব palca
5t722.3↔	Parciálna fasciektómia 1 alebo 2 prstov	5t744.3↔	Vyhľad.(vyrov)povrchu:metakarpofal.kীব:1zákr.
5t723.0↔	Totálna fasciektómia izolovaná na dlani	5t744.4↔	Vyhľad.povrchu:metakarpof.kীব:viac.zákr.
5t723.4↔	Totálna fasciektómia 3 a viac prstov	5t744.5↔	Vyhľad.povrchu:interfalang.kীব ruky:1zákrok
5t724.1↔	Fasciektómia jedného prsta s jednou neurolyzou	5t744.6↔	Vyhľad.povrchu:interfal.kীব.1prst ruky:viac.zákr.
5t724.2↔	Fasciektómia viac prstov s jednou neurolyzou	5t744.7↔	Vyhľad.povrchu:interfal.kীব.viac.prst.ruky:viac.zákr.
5t725.1↔	Fasciektómia jedného prsta s viacerými neurolyzami	5t744.x↔	Vyhľadenie(vyrovnanie)povrchu:ost.kীবry ruky
5t725.2↔	Fasciektómia viac prstov s viacerými neurolyzami	5t745.0↔	Uvoľnenie(artrolýza):zápästie:1zákrok
5t726.1↔	Fasciektómia 1 prsta s 1 neurolyzou a s 1 arteriolýzou	5t745.1↔	Uvoľnenie(artrolýza):zápästie:viac.zákr.
5t726.2↔	Fasciektómia viac prstov s 1 neurolyzou a s 1 arteriolýzou	5t745.2↔	Uvoľnenie(artrolýza):karpometakarp.kীব palca
5t727.1↔	Fasciektómia 1 prsta s viac.neurolyzami a viac.arteriolyzami	5t745.3↔	Uvoľnenie(artrolýza):metakarpofal.kীব:1zákrok
5t727.2↔	Fasciektómia viac prstov s viac.neurolyzami a viac.arteriolyzami	5t745.4↔	Uvoľnenie(artrolýza):metakarpofal.kীব:viac.zákr.
5t728.1↔	Fasciektómia 1 prsta s artrolýz.(vr.neurolyzy a arteriolyzy)	5t745.5↔	Uvoľnenie(artrolýza):interfal.kীব.ruky:1zákrok
5t728.2↔	Fasciektómia viac prstov s artrolýzou (vr.neurolyzy a arteriolyzy)	5t745.6↔	Uvoľnen.(artrolýza):interfal.kীব.1prst ruky:viac.zákr.
5t729.3↔	Parciálna dermofasciektómia	5t745.7↔	Uvoľnen.(artrolýza):interfal.kীব.viac.prst.ru:viac.zákr.
5t729.4↔	Celková dermofasciektómia	5t745.x↔	Uvoľnenie(artrolýza):ostatné kীবry ruky
5t72a.3↔	Parciálna fasciolyza 1al.2 prstov inj.kolagen.clostr.histol.	5t746.0↔	Odstr.uvoľnenej kীব.chrupav:zápästie:1zákrok
5t72a.4↔	Celk.fasciolyza 3 a viac prst inj.kolagenázou clostr.histol.	5t746.1↔	Odstr.uvoľnen.kীব.chrupav:zápästie:viac.zákr.
5t72x.1↔	Ostatné operácie na fasciách dlane a prstov, 1 prst	5t746.2↔	Odstr.uvoľnen.kীব.chrupav:karpometakarp.k.paľca
5t730↔	Incízia svalov ruky	5t746.3↔	Odstr.uvoľn.kí.chrupav:metakarpofal.kীব:1zákrok
5t731↔	Čiastočné prerušenie svalov ruky	5t746.4↔	Odstr.uvoľn.kí.chrupav:metakarpofal.kীব:viac.zákr.
5t732↔	Totálne prerušenie svalov ruky	5t746.5↔	Odstr.uvoľn.kীব.chrupav:interfalag.kীব ruky:1zákrok
5t733↔	Čiastočná excízia svalov ruky	5t746.6↔	Odstr.uvoľ.kí.chrupav:interfalag.kীব.1prst ruky:viac.zákr.
5t734↔	Totálna excízia svalov ruky	5t746.7↔	Odstr.uvoľ.kীব.chrupav:interfalag.kীব.viac.prst.ru:viac.zákr.
5t735↔	Desinzercia svalu ruky	5t746.x↔	Odstránenie uvoľnenej kীবovej chrupavky:ost.kীব.ruky
5t736↔	Sutúra svalu ruky	5t747.0↔	Odstr.cudz.telesa:zápästie:1zákrok
5t737↔	Reinzercia svalu ruky	5t747.1↔	Odstr.cudz.telesa:zápästie:viac.zákroky
5t738↔	Transpozícia svalu ruky	5t747.2↔	Odstr.cudz.telesa:karpometakarpálny kীব palca
5t739↔	Transplantácia svalu ruky	5t747.3↔	Odstr.cudz.tel:metakarpofalan.kীব:1zákrok
5t73a↔	Predĺženie svalu ruky	5t747.4↔	Odstr.cudz.tel:metakarpofalan.kীব:viac.zákr.
5t73b↔	Skrátenie svalu ruky	5t747.5↔	Odstr.cudz.tel:interfalang.kীব.ruky:1zákr.
5t73x↔	Ostatné operácie svalov ruky	5t747.6↔	Odstr.cudz.tel:interfalang.kীব.1 prst ruky:viac.zákr.
5t740.0↔	Artrotómia zápastia, jeden zákrok	5t747.7↔	Odstr.cudz.tel:interfalang.kীব.viac.prst ruky:viac.zákr.
5t740.1↔	Artrotómia zápastia, viaceré zákroky	5t747.x↔	Odstránenie cudzieho telesa z ostatných kীবov ruky
5t740.2↔	Artrotómia karpometakarpálneho kীবu palca	5t74x.0↔	Ostatné revízie zápastia:1zákrok
5t740.3↔	Artrotómia na metakarpofalangeálnom kíb:1 zákrok	5t74x.1↔	Ostatné revízie zápastia:viaceré zákroky
5t740.4↔	Artrotómia na metakarpofalangeál.kীবoch:viaceré zákroky	5t74x.2↔	Ostatné revízie karpometakarpálneho kীবu palca
5t740.5↔	Artrotómia na medzičlánkovom kíb:1zákrok	5t74x.3↔	Ostatné revízie metakarpofalangeál.kীব:1zákrok
5t740.6↔	Artrotómia na interfalang. kীবoch 1 prsta ruky:viac.zákr.	5t74x.4↔	Ostatné revízie metakarpofalang.kীবov:viac.zákr.
5t740.7↔	Artrotómia na interfalang.kীবoch viac.prstov ruky:viac.zákr.	5t74x.5↔	Ostatné revízie interfalangeálneho kীবu ruky:1zákrok
5t740.x↔	Artrotómia ostatných kীবov ruky	5t74x.6↔	Ost.revízie interfalang.kীবov 1 prsta ruky:viac.zákr.
5t741.0↔	Exc.chor.tk.(vrát.kapsulektom):zápästie:1 zákrok	5t74x.7↔	Ost.revízie interfalang.kীব.viac.prstov ruky:viac.zákr.
5t741.1↔	Exc.chor.tk.(vrát.kapsulektom):zápästie:viac.zákr.	5t74x.x↔	Ostatné revízie ostatných kívov ruky
5t741.2↔	Exc.chor.tk(vr.kapsulekt):karpometakarp.kীব palca	5t750.0↔	Parc.synovektómia šľachy,šľach.pošvy:ohýbač zápäst.
5t741.3↔	Exc.chor.tk(kapsulekt):metakarpofal.kীব:1 zákrok	5t750.1↔	Parc.synov.šľachy,šľach.pošvy:ohýbač prsta
5t741.4↔	Exc.chor.tk(kapsulekt):metakarpof.k:viac.zákr.	5t750.2↔	Parc.synovektómia šľachy,šľach.pošvy:ohýbač palca
5t741.5↔	Exc.chor.tk(kapsulekt):interfal.kীব ruky:1 zákrok	5t750.3↔	Parc.synovektómia šľachy,šľach.pošvy:vystierač zápäst
5t741.6↔	Exc.chor.tk(kapsulekt):interfal.kীবry 1 prst ruky:viac.zákrokov	5t750.4↔	Parc.synovektómia šľachy,šľach.pošvy:vystierač prsta
5t741.7↔	Exc.chor.tk(kapsulekt):interfal.kীবry viac.prst ruky:viac.zákr.	5t750.5↔	Parc.synovektómia šľachy,šľach.pošvy:vystierač palca
5t741.x↔	Exc.chor.tk.(vr.kapsulektomie):ost.kীবry ruky	5t750.x↔	Parc.synovektómia šľachy,šľach.pošvy:ostatné
5t742.0↔	Preplach zápastia s drenážou:1 zákrok	5t751.0↔	Totál.synovektómia šľachy,šľach.pošvy:ohýbač zápastia
5t742.1↔	Preplach zápastia s drenážou: viac.zákroky	5t751.1↔	Totál.synovektómia šľachy,šľach.pošvy:ohýbač prsta
5t742.2↔	Preplach karpometakarp.kীবu palca s drenážou	5t751.2↔	Totál.synovektómia šľachy,šľach.pošvy:ohýbač palca

5t751.3↔	Totál.synovektómia šľachy,šľach.pošvy:vystierač zápäs	5t775.3↔	Resekcioartropl.metakarpof.kĺbe r:rek.alopl.m:1zákr.
5t751.4↔	Totál.synovektómia šľachy,šľach.pošvy:vystierač prsta	5t775.4↔	Resekcioartropl.metakarpof.kĺb.r:rek.alopl.m:viac.zákr.
5t751.5↔	Totál.synovektómia šľachy,šľach.pošvy:vystierač palca	5t775.5↔	Resekcioartropl.interfalang.kĺb ru:rekonštr.alopl.m:1zákr.
5t751.x↔	Totál.synovektómia šľachy,šľach.pošvy:ostatné	5t775.6↔	Resekcioartropl.interfal.kĺb1prst.r:rek.alopl.m:viac.z.
5t752↔	Jednotlivá synovektómia kĺbov zápastia	5t775.7↔	Resekcioartropl.interf.kĺb.viac.prst r:rek.alopl.m:viac.zákr.
5t753↔	Viacnásobná synovektómia kĺbov zápastia	5t775.x↔	Resekcioartropl.kĺb.ruk:rek.aloplast.m:ostat.
5t754↔	Synovektómia karpometakarpálneho kĺbu palca ruky	5t776.0↔	Res-artropl.zápäst:rek.aloplast.mat.a rek.kĺb.puzdra:1zákr.
5t755↔	Jednotlivá synovektómia metakarpofalangeál. kĺbu ruky	5t776.1↔	Resekcioartropl.zápäs:rek.alopl.m. a r.kĺb.puzdra:viac.zákr.
5t756↔	Viacpočet.synovektómie metakarpofalang.kĺbov ruky	5t776.2↔	Res-artropl.karpometk.kĺb palca r:rek.alopl.m.a kĺb.puzdra
5t757↔	Jednotlivá synovektómia interfalangeálneho kĺbu ruky	5t776.3↔	Res.-artropl.metakarpofal.kĺb:rek.alopl.m. a r.kĺb.puzdra:1zákr
5t758↔	Viacpočet.synovektómie interfalang.kĺbov na 1 prste ruky	5t776.4↔	Res.-artropl.mtkarpof.kĺb.r:rek.alopl.m.a r.kĺ.puzdra:viac.zá.
5t759↔	Viacpoč.synovektómie interfalang.kĺbov na viac.prstoch ruky	5t776.5↔	Resekcioartropl.medzičl.kĺbe r:rek.alopl.m.a r.kĺ.puzd:1zákr.
5t75x↔	Ostatné synovektómie ruky	5t776.6↔	Res-artropl.interfal.kĺb1prst.r:rek.alopl.m.a r.kĺ.pu:viac.z.
5t760↔	Jednotlivá artrodéza na zápästi	5t776.7↔	Res-artropl.interf.kĺb.viac.prst r:rek.alopl.m.ar.kĺ.pu:viac.zá.
5t761↔	Jednot.artrod.na zápästi so spongioplast.	5t776.x↔	Resekcioartropl.kĺ.ruk:rek.aloplast.m:ostat.
5t762↔	Viacpočetné artrodézy na zápästi	5t77x.0↔	Iná resekcioartroplastika zápäst.,1zákr.
5t763↔	Viacpoč.artrod.na zápästi so spongioplast.	5t77x.1↔	Iná resekcioartroplastika zápastia,viac.zákr.
5t764↔	Jednotlivá artrodéza interfalang.kĺbu ruky	5t77x.2↔	Iná resekcioartropl.karpometakarp.kĺb palca
5t765↔	Jednot.artrodéza interfalang.kĺbu ruky so spongioplast.	5t77x.3↔	Iná resekcioartropl.na metakarpoflg.kĺbe ruk:1zákr.
5t766↔	Viacpočet.artrodézy interfalng.kĺbov ruky	5t77x.4↔	Iná resekcioartropl.na metakarpoflg.kĺbe ruk:viac.zákr.
5t767↔	Viacpoč.artrod.medzičl.kĺb.so spongioplast.	5t77x.5↔	Iná resekcioartropl.na medzičl.kĺbe:1zákr.
5t76x↔	Artrodéza kĺbov ruky:Ostatné	5t77x.6↔	Iná resekcioartropl.interfalang.kĺb 1prst.ru:viac.zákr
5t770.0↔	Resekcioartropl.zápastia:rek.s autológ.mat:1zákrok	5t77x.7↔	Iná resekcioartropl.interfalang.kĺb.viac.prst.ru:viac.zákr
5t770.1↔	Resekcioartropl.zápastia:rek.s autol.mat:viac.zákr.	5t77x.x↔	Iná resekcioartroplastika kĺbov ruky:ostatné
5t770.2↔	Resekcioartropl.karpometak.kĺb palca:rek.s aut.mat.	5t780.0↔	Distrakcia mäkkých častí presahujúce kĺb na ruke
5t770.3↔	Resekcioartropl.na metakarpof.kĺb:rek.autológ.m:1zákr.	5t780.1↔	Distrakcia mäkkých častí presahujúce kĺb na nohe
5t770.4↔	Resekcioartropl.na metakarpof.kĺb:rek.autológ.m:viac.zákr.	5t781.0↔	Radializácia pri vrodených anomáliách ruky
5t770.5↔	Resekcioartropl.interfal.kĺb.ruky:rek.aut.mat:1zákrok	5t782.0↔	Res.zužuj.prstenca s plast.rekonštr.pri vrod.anomál.ruky
5t770.6↔	Res-artropl.interfalng.kĺb.1prst ruky:rek.aut.mat:viac.zákr.	5t782.1↔	Res.zužuj.prstenca s plast.rekonštr.pri vrod.anomál.nohy
5t770.7↔	Res-artropl.interfalng.kĺb.viac prst ru:re.aut.m:viac.zákr.	5t783.0↔	Redukcia mäkkých častí pri vrodených anomáliách ruky
5t770.x↔	Resekcioartropl.kĺbov ruky:rek.s autológ.mat:ostatné	5t783.1↔	Redukcia mäkkých častí pri vrodených anomáliách nohy
5t771.0↔	Resekcioartropl.zápäs:rek.autol.mat.interpoz.šf:1zákr	5t784.01↔	Prehĺb.komisúry s miest.lalok.plastikou pri vrod.anomál.ruky
5t771.1↔	Resekcioartropl.zápäs:rek.aut.mat.interpoz.šf:viac.zákr	5t784.0x↔	Prehĺbenie komisúry pri vrodených anomáliách ruky,ostatné
5t771.2↔	Res-artropl.karpomet.kĺb palca ruky:rek.autol.mat.interp.šf	5t784.11↔	Prehĺb.komisúry s miest.lalok.plastikou pri vrod.anomál.nohy
5t771.3↔	Resekcioartropl.metakarpofal.kĺb:rek.aut.m.interp.šf:1zákr.	5t784.1x↔	Prehĺbenie komisúry pri vrodených anomáliách nohy,ostatné
5t771.4↔	Res-artropl.metakarpofal.kĺb:rek.autol.m.interp.šf:viac.zákr.	5t785.03↔	Uvol.kož.kontrakt.pri vrod.anom.ruky,m.lal.pl.a voľ.kož.tr.
5t771.5↔	Resekcioartropl.interfal.kĺ.r:rek.aut.m.interp.šf:1zákr.	5t785.0x↔	Uvol.kož.kont.pri vrod.anom.ruky,Z-pl.,W-pl.,i.miest.lal.plast.
5t771.6↔	Res-artropl.interf.kĺb 1prst ru:re.aut.m.interp.šf:viac.zákr.	5t785.13↔	Uvol.kož.kontr.pri vrod.anom.nohy,miest.lal.pl.a voľ.kož.trans
5t771.7↔	Res-artropl.interf.kĺb viac.prst ru:re.aut.m.interp.šf:viac.zákr	5t785.1x↔	Uvol.kož.k.pri vrod.anom.nohy,Zplast,Wplast,i.miest.lal.pl.
5t771.x↔	Resekcioartropl.kĺb.ruky:rek.aut.mat.interpoz.šľachy:ostat	5t786.01↔	Rozpojenie mäkkých častí pri vrod.anom.ruky,miest.lal.pl.
5t772.0↔	Resekcioartropl.zápäs:rek.aut.mat.zaves.šf:1zákr	5t786.03↔	Rozp.mäk.čas.pri vrod.anom.ruky,m.lal.pl.a voľ.kož.tran.
5t772.1↔	Resekcioartropl.zápäs:rek.aut.mat.zaves.šf:viac.zákr	5t786.0x↔	Rozpojenie mäkkých častí ruky pri vrod.anomáliách,ost.
5t772.2↔	Res-artropl.karpometakarp.kĺb palca:rek.aut.mat.zaves.šf.	5t786.11↔	Rozpojenie mäkkých častí nohy pri vrod.anom,miest.lal.pl.
5t772.3↔	Resekcioartropl.metakarpof.kĺ.r:re.aut.mat.zaves.šf:1zákr.	5t786.13↔	Rozpoj.mäkkých č.nohy pri vrod.an,miest.lal.pl.a voľ.kož.tr.
5t772.4↔	Resekcioartropl.metakarpof.kĺ.r:re.aut.m.zaves.šf:viac.zákr.	5t786.1x↔	Rozpojenie mäkkých častí nohy pri vrod.anomáliách,ost.
5t772.5↔	Resekcioartropl.interfalng.kĺ.r:re.aut.m.zaves.šf:1zákr.	5t787.01↔	Rozpojenie parc.syndaktýlie pri vrod.anom.ruky,m.lal.pl.
5t772.6↔	Res-artropl.interf.kĺb 1prst ru:re.aut.m.zaves.šf:viac.zákr.	5t787.03↔	Rozp.parc.synd.pri vrod.anom.ruky,m.lal.pl.a voľ.k.k.tr.
5t772.7↔	Res-artropl.interf.kĺb viac.prst ru:re.aut.m.zaves.šf:viac.zák.	5t787.0x↔	Rozpojenie parc.syndaktýlie pri vrod.anom.ruky:ost.
5t772.x↔	Resekcioartropl.kĺb.ruky:rek.aut.mat.zaves.šľachy:ostat	5t787.11↔	Rozpoj.parc.syndaktýlie pri vrod.anom.nohy,miest.lal.pl.
5t773.0↔	Resekcioartropl.zápäs:rek.aut.mat.interpoz.a zaves.šf:1zákr	5t787.13↔	Rozp.parc.synd.pri vrod.anom.nohy,miest.lal.pl.a voľ.kož.tr.
5t773.1↔	Res-artropl.zápäs:rek.autol.mat.interpoz.a zaves.šf:viac.zákr	5t787.1x↔	Rozpojenie parc.syndaktýlie pri vrod.anom.nohy,ost.
5t773.2↔	Res-artropl.karpomet.kĺb palca:rek.aut.mat.interp.a zaves.šf	5t788.01↔	Rozpoj.komplet.syndakt.pri vrod.anom.ruky,miest.lal.pl.
5t773.3↔	Res-artropl.mtkarpof.kĺb:rek.autol.m.interp.a zaves.šf:1zákr.	5t788.03↔	Rozpoj.kompl.synd.pri vrod.anom.ruky,m.lal.pl.a voľ.kož.tr.
5t773.4↔	Res.-artropl.mtkarpof.kĺ.r:re.aut.m.interp.a zaves.šf:viac.zá.	5t788.04↔	Rozp.kompl.synd.pri vrod.anom.ruky s rekon.kolater.vázov
5t773.5↔	Res-artropl.interfal.kĺ.r:re.aut.m.s interpo.a zaves.šf:1zákr.	5t788.0x↔	Rozpojenie kompletnej syndaktýlie pri vrod.anom.ruky:ost.
5t773.6↔	Res.-artropl.intrf.kĺb 1pr.r:re.aut.m.s interpo.a zav.šf:viac.zá	5t788.11↔	Rozpoj.kompl.synd.pri vrod.anom.nohy,miest.lal.pl.
5t773.7↔	Res-artropl.intrf.kĺ viac.prst r:re.aut.m.s interp.a zav.šf:viac.z	5t788.13↔	Rozp.komp.synd.pri vrod.anom.nohy,miest.lal.pl.a voľ.k.k.tr.
5t773.x↔	Res-artropl.kĺb.ruky:rek.aut.mat.s interpoz.a zaves.šľachy:ost.	5t788.14↔	Rozp.komp.synd.pri vrod.anom.nohy s rekonštr.kolat.vázov
5t774.0↔	Resekcioartropl.zápäst:rek.autol.m.a rek.kĺb.plochy:1zákr.	5t788.1x↔	Rozpojenie kompletnej syndaktýlie pri vrod.anom.nohy,ost.
5t774.1↔	Res-artropl.zápäst:rek.autol.m.a rekon.kĺb.ploch:viac.zákr	5t789.01↔	Redukcia dupl.falangu pri vrod.anom.ruky,1 falang
5t774.2↔	Res-artropl.karpometk.kĺb palca:rek.autol.m.a rek.kĺb.pl	5t789.02↔	Reduk.dupl.fal.pri vrod.anom.ruky:1falang s rekonštr.kĺbu
5t774.3↔	Res-artropl.metakarpofal.kĺb:rek.autol.m.a rek.kĺ.pl:1zákr.	5t789.03↔	Redukcia dupl.falangu pri vrod.anom.ruky,viac falangov
5t774.4↔	Res-artropl.metakarpof.kĺb:rek.autol.m.a rek.kĺ.pl:viac.zákr	5t789.04↔	Reduk.dupl.fal.pri vrod.anom.ruky:viac fal.s rekon.kĺbov
5t774.5↔	Res-artropl.interfal.kĺb ru:rek.autol.m.a rek.kĺ.pl:1zákr	5t789.05↔	Reduk.dupl.fal.pri vrod.anom.ruky:viac falang.a metakarp
5t774.6↔	Resekcioartropl.interfal.kĺb1prst.r.r.a.m.a rek.kĺ.pl:viac.z.	5t789.06↔	Red.dupl.fal.pri vrod.anom.ruky:viac fal.a MTC s rekonštr.kĺb
5t774.7↔	Res-artropl.interf.kĺb.viac.prst r.r.a.m.a rek.kĺ.pl:viac.zákr.	5t789.11↔	Redukcia dupl.falangu pri vrod.anom.nohy:1 falang
5t774.x↔	Resekcioartropl.kĺb.ruk:rekon.aut.mat.a rek.kĺb.plochy:ost.	5t789.12↔	Red.dupl.fal.pri vrod.anom.nohy:1 falang,s rekon.kĺbu
5t775.0↔	Resekcioartropl.zápäst:rekonštr.aloplast.mat:1zákr.	5t789.13↔	Redukcia dupl.falangu pri vrod.anom.nohy:viac falangov
5t775.1↔	Resekcioartropl.zápäst:rek.alopl.m:viac.zákr.	5t789.14↔	Red.dupl.fal.pri vrod.anom.nohy:viac fal.s rekon.kĺbov
5t775.2↔	Resekcioartropl.karpometakarp.kĺb palca:rek.aloplast.mat	5t789.15↔	Red.dupl.fal.pri vrod.anom.nohy:viac fal.a metakarp



5t789.16↔	Red.dupl.fal.pri vrod.anom.nohy:viac fal.a metak.,s r.k.	5t803.x	Incizia šľachy priečne:ostatné
5t78a.0↔	Osteodistrakcia postihnúťého segmentu pri vrod.anom.ruky	5t804.0↔	Incizia šľ.pošvy izolovane pozdĺž.v obl.hlavy a krku
5t78a.1↔	Osteodistrakcia postihnúťého segmentu pri vrod.anom.nohy	5t804.1↔	Incizia šľ.pošvy izolovane pozdĺž.v obl.ramena,axily
5t78b.00↔	Osteotómia postih.segmentu s osteosynt.pri VVCH ruky	5t804.2↔	Incizia šľ.pošvy izolovane pozdĺž.v obl.ramena a lakťa
5t78b.01↔	Osteotóm.postih.sgm.s autol.kost.št.s osteosy.pri VVCH ruky	5t804.3↔	Incizia šľ.pošvy izolovane pozdĺž.v obl.predlaktia
5t78b.10↔	Osteotómia postih.segm.s osteosynt.pri vrod.anom.nohy	5t804.4↔	Incizia šľ.pošvy izolovane pozdĺž.v obl.hrud.steny,chrbta
5t78b.11↔	Osteotóm.postih.sgm.s autol.kost.št.s osteos.VVCH nohy	5t804.6↔	Inciz.šľ.pošvy izol.pozdĺž v inguin.genit.,glut.obl.
5t78c.0↔	Rekonš.absend./hypopl.segm.s mikrovas.vof.lal.pri VVCH ruky	5t804.7↔	Incizia šľ.pošvy izolovane pozdĺž.v obl.stehna a kolena
5t78c.1↔	Rekonš.abs./hyp.seg.s mikr.vof.lal.pri vrod.anom.nohy	5t804.8↔	Incizia šľ.pošvy izolovane pozdĺž.v obl.predkolenia
5t78x.0↔	Iné operácie pri vrodených anomáliách ruky, ostatné	5t804.a↔	Incizia šľ.pošvy izolovane pozdĺž.v obl.zadonožia a priehlavku
5t78x.1↔	Iné operácie pri vrodených anomáliách nohy, ostatné	5t804.b↔	Incizia šľ.pošvy izolovane pozdĺž.v obl.stredonožia a prednožia
5t790↔	Excizia gangliómu na ruke	5t804.x	Incizia šľ.pošvy izolovane pozdĺžne:ostatné
5t791↔	Dočasná fixácia kĺbu na ruke	5t805.0↔	Incizia šľ.pošvy izolov.priečne v obl.hlavy a krku
5t792↔	Radikálna excizia chorobne poškodeného tkaniva na ruke,iné	5t805.1↔	Incizia šľ.pošvy izolov.priečne v obl.ramena,axily
5t793↔	Radik.excizia ch.tk.na ruke s špec.prepar.ciev a nervov	5t805.2↔	Incizia šľ.pošvy izolov.priečne v obl.ramena,lakťa
5t794↔	Rad.excizia ch.tk.na ruke s rozš.preparáciou	5t805.3↔	Incizia šľ.pošvy izolov.priečne v obl.predlaktia
5t795↔	Artroriza na kĺboch ruky	5t805.4↔	Incizia šľ.pošvy izolov.priečne v obl.hrud.steny a chrbta
5t796↔	Transpozícia prsta k prstu na ruke	5t805.6↔	Incizia šľ.pošvy izolov.priečne v inguin.,genit.a glut.obl.
5t797.0↔	Transpoz.prsta k palcu na ruke bez rek.metakarp.I	5t805.7↔	Incizia šľ.pošvy izolov.priečne v obl.stehna,kolena
5t797.1↔	Transpoz.prsta k palcu na ruke s rek.metakarp.I	5t805.8↔	Incizia šľ.pošvy izolov.priečne v obl.predkolenia
5t798↔	Voľná transplantácia prsta na ruke	5t805.a↔	Incizia šľ.pošvy izolov.priečne v obl.zadonožia a priehlavku
5t799↔	Voľná transpl.prsta nohy ako náhr.prsta ruky	5t805.b↔	Incizia šľ.pošvy izolov.priečne v obl.stredonožia a prednožia
5t79x↔	Iné OP na ruke:ostatné	5t805.x	Incizia šľ.pošvy izolovane priečne:ostatné
5t800.0↔	Incizia svalu pozdĺžne v obl.hlavy a krku	5t806.0↔	Otv.chirurgická incizia fascie v obl.hlavy a krku
5t800.1↔	Incizia svalu pozdĺžne v obl.ramena, axily	5t806.1↔	Otv.chirurgická incizia fascie v obl.ramena,axily
5t800.2↔	Incizia svalu pozdĺžne v obl.ramena a lakťa	5t806.2↔	Otv.chirurgická incizia fascie v obl.ramena,lakťa
5t800.3↔	Incizia svalu pozdĺžne v obl.predlaktia	5t806.3↔	Otv.chirurgická incizia fascie v obl.predlaktia
5t800.4↔	Incizia svalu pozdĺžne v obl.hrud.steny a chrbta	5t806.4↔	Otv.chirurgická incizia fascie v obl.hrud.steny a chrbta
5t800.5↔	Incizia svalu pozdĺžne v obl.bruš.steny	5t806.5↔	Otv.chirurgická incizia fascie v obl.bruš.steny
5t800.6↔	Incizia svalu pozdĺžne v inguin,genitál.a gluteál.obl.	5t806.6↔	Otv.chirurgická incizia fascie v inguin.genit.a glut.obl.
5t800.7↔	Incizia svalu pozdĺžne v obl.stehna a kolena	5t806.7↔	Otv.chirurgická incizia fascie v obl.stehna a kolena
5t800.8↔	Incizia svalu pozdĺžne v obl.predkolenia	5t806.8↔	Otv.chirurgická incizia fascie v obl.predkolenia
5t800.a↔	Incizia svalu pozdĺžne v obl.zadonožia a priehlavku	5t806.a↔	Otv.chirurgická incizia fascie v obl.zadonožia a priehlavku
5t800.b	Incizia svalu pozdĺžne v obl.stredonožia a prednožia	5t806.b↔	Otv.chirurgická incizia fascie v obl.stredonožia a prednožia
5t800.x↔	Incizia svalu pozdĺžne:ostatné	5t806.x	Otv.chirurgická incizia fascie:ostatné
5t801.0↔	Incizia svalu priečne v obl.hlavy a krku	5t807.0↔	Perkutánná incizia fascie v obl.hlavy a krku
5t801.1↔	Incizia svalu priečne v obl.ramena,axily	5t807.1↔	Perkutánná incizia fascie v obl.ramena,axily
5t801.2↔	Incizia svalu priečne v obl.ramena a lakťa	5t807.2↔	Perkutánná incizia fascie v obl.ramena,lakťa
5t801.3↔	Incizia svalu priečne v obl.predlaktia	5t807.3↔	Perkutánná incizia fascie v obl.predlaktia
5t801.4↔	Incizia svalu priečne v obl.hrud.steny a chrbta	5t807.4↔	Perkutánná incizia fascie v obl.hrud.steny a chrbta
5t801.5↔	Incizia svalu priečne v obl.bruš.steny	5t807.5↔	Perkutánná incizia fascie v obl.bruš.steny
5t801.6↔	Incizia svalu priečne v inguinál.genit.a gluteálna obl.	5t807.6↔	Perkutánná incizia fascie v inguinál.genit.a gluteál.obl.
5t801.7↔	Incizia svalu priečne v obl.stehna a kolena	5t807.7↔	Perkutánná incizia fascie v obl.stehna a kolena
5t801.8↔	Incizia svalu priečne v obl.predkolenia	5t807.8↔	Perkutánná incizia fascie v obl.predkolenia
5t801.a↔	Incizia svalu priečne v obl.zadonožia a priehlavku	5t807.9↔	Perkutánná incizia fascie v obl.nohy
5t801.b↔	Incizia svalu priečne v obl.stredonožia a prednožia	5t807.x	Perkutánná incizia fascie:ostatné
5t801.x	Incizia svalu priečne:ostatné	5t808.0↔	Odstr.cudz.tel.zo svalu v obl.hlavy a krku
5t802.0↔	Incizia šľachy pozdĺžne v obl.hlavy a krku	5t808.1↔	Odstr.cudz.tel.zo svalu v obl.rameno,axila
5t802.1↔	Incizia šľachy pozdĺžne v obl.ramena,axily	5t808.2↔	Odstr.cudz.tel.zo svalu v obl.ramena a lakťa
5t802.2↔	Incizia šľachy pozdĺžne v obl.rameno a lakť	5t808.3↔	Odstr.cudz.tel.zo svalu v obl.predlaktia
5t802.3↔	Incizia šľachy pozdĺžne v obl.predlaktia	5t808.4↔	Odstr.cudz.tel.zo svalu v obl.hrud.steny a chrbta
5t802.4↔	Incizia šľachy pozdĺžne v obl.hrud.steny a chrbta	5t808.5↔	Odstr.cudz.tel.zo svalu v obl.bruš.steny
5t802.5↔	Incizia šľachy pozdĺžne v obl.bruš.steny	5t808.6↔	Odstr.cudz.tel.zo svalu v inguinál.,genit.a gluteál.obl.
5t802.6↔	Incizia šľachy pozdĺžne v inguinál.genit.a gluteálna obl.	5t808.7↔	Odstr.cudz.tel.zo svalu v obl.stehna a kolena
5t802.7↔	Incizia šľachy pozdĺžne v obl.stehna a kolena	5t808.8↔	Odstr.cudz.tel.zo svalu v obl.predkolenia
5t802.8↔	Incizia šľachy pozdĺžne v obl.predkolenia	5t808.9↔	Odstr.cudz.tel.zo svalu v obl.nohy
5t802.a↔	Incizia šľachy pozdĺžne v obl.zadonožia a priehlavku	5t808.x	Odstr.cudz.tel.zo svalu:ostatné
5t802.b↔	Incizia šľachy pozdĺžne v obl.stredonožia a prednožia	5t809.0↔	Odstr.cudz.tel.zo šľachy v obl.hlavy a krku
5t802.x	Incizia šľachy pozdĺžne:ostatné	5t809.1↔	Odstr.cudz.tel.zo šľachy v obl.ramena,axily
5t803.0↔	Incizia šľachy priečne v obl.hlavy a krku	5t809.2↔	Odstr.cudz.tel.zo šľachy v obl.ramena,lakťa
5t803.1↔	Incizia šľachy priečne v obl.ramena,axily	5t809.3↔	Odstr.cudz.tel.zo šľachy v obl.predlaktia
5t803.2↔	Incizia šľachy priečne v obl.ramena a lakťa	5t809.4↔	Odstr.cudz.tel.zo šľachy v obl.hrud.steny a chrbta
5t803.3↔	Incizia šľachy priečne v obl.predlaktia	5t809.5↔	Odstr.cudz.tel.zo šľachy v obl.bruš.steny
5t803.4↔	Incizia šľachy priečne v obl.hrud.steny a chrbta	5t809.6↔	Odstr.cudz.tel.zo šľachy v inguinál.,genit.a gluteál.obl.
5t803.5↔	Incizia šľachy priečne v obl.bruš.steny	5t809.7↔	Odstr.cudz.tel.zo šľachy v obl.stehna a kolena
5t803.6↔	Incizia šľachy priečne v inguinál.,genit.a gluteál.obl.	5t809.8↔	Odstr.cudz.tel.zo šľachy v obl.predkolenia
5t803.7↔	Incizia šľachy priečne v obl.stehna a kolena	5t809.9↔	Odstr.cudz.tel.zo šľachy v obl.nohy
5t803.8↔	Incizia šľachy priečne v obl.predkolenia	5t809.x	Odstr.cudz.tel.zo šľachy:ostatné
5t803.a↔	Incizia šľachy priečne v obl.zadonožia a priehlavku	5t80a.0↔	Odstr.cudz.tel.z fascie v obl.hlavy a krku
5t803.b↔	Incizia šľachy priečne v obl.stredonožia a prednožia	5t80a.1↔	Odstr.cudz.tel.z fascie v obl.ramena,axily

5t80a.2↔	Odstr.cudz.tel.z fascie v obl.ramena a lakťa	5t811.6↔	Otv.chir.tenotómia v inguin.,genit.,glut.obl.
5t80a.3↔	Odstr.cudz.tel.z fascie v obl.predlaktia	5t811.7↔	Otv.chir.tenotómia v obl.stehna,kolena
5t80a.4↔	Odstr.cudz.tel.z fascie v obl.hrud.steny a chrbta	5t811.8↔	Otv.chir.tenotómia v obl.predkolenia
5t80a.5↔	Odstr.cudz.tel.z fascie v obl.bruš.steny	5t811.9↔	Otv.chir.tenotómia v obl.nohy
5t80a.6↔	Odstr.cudz.tel.z fascie v inguinál,genit.a gluteál.obl.	5t811.x	Otv.chir.tenotómia:ostat.
5t80a.7↔	Odstr.cudz.tel.z fascie v obl.stehna a kolena	5t812.0↔	Perkutánná tenotómia v obl.hlavy,krku
5t80a.8↔	Odstr.cudz.tel.z fascie v obl.predkolenia	5t812.1↔	Perkutánná tenotómia v obl.ramena,axily
5t80a.9↔	Odstr.cudz.tel.z fascie v obl.nohy	5t812.2↔	Perkutánná tenotómia v obl.ramena,lakťa
5t80a.x	Odstr.cudz.tel.z fascie:ostatné	5t812.3↔	Perkutánná tenotómia v obl.predlaktia
5t80b.0↔	Debridement svalu v obl.hlavy a krku	5t812.4↔	Perkutánná tenotómia v obl.hrud.st,chrbta
5t80b.1↔	Debridement svalu v obl.ramena,axily	5t812.5↔	Perkutánná tenotómia v obl.bruš.steny
5t80b.2↔	Debridement svalu v obl.ramena a lakťa	5t812.6↔	Perkutánná tenotómia v inguin.,genit.,glut.obl.
5t80b.3↔	Debridement svalu v obl.predlaktia	5t812.7↔	Perkutánná tenotómia v obl.stehna,kolena
5t80b.4↔	Debridement svalu v obl.hrud.steny a chrbta	5t812.8↔	Perkutánná tenotómia v obl.predkolenia
5t80b.5↔	Debridement svalu v obl.bruš.steny	5t812.9↔	Perkutánná tenotómia v obl.nohy
5t80b.6↔	Debridement svalu v inguinál.,genit.a gluteál.obl.	5t812.x	Perkutánná tenotómia:ostatné
5t80b.7↔	Debridement svalu v obl.stehna a kolena	5t813.0↔	Preťatie šlach.pošvy pozdĺž.v obl.hlavy,krku
5t80b.8↔	Debridement svalu v obl.predkolenia	5t813.1↔	Preťatie šlach.pošvy pozdĺž.v obl.ramena,axily
5t80b.9↔	Debridement svalu v obl.nohy	5t813.2↔	Preťatie šlach.pošvy pozdĺž.v obl.ramena,lakťa
5t80b.x	Debridement svalu:ostatné	5t813.3↔	Preťatie šlach.pošvy pozdĺž.v obl.predlaktia
5t80c.0↔	Debridement šľachy v obl.hlavy a krku	5t813.4↔	Preťatie šlach.pošvy pozdĺž.v obl.hrud.steny,chrbta
5t80c.1↔	Debridement šľachy v obl.ramena,axily	5t813.6↔	Preťatie šlach.pošvy pozdĺž.v inguin.,genit.,glut.obl.
5t80c.2↔	Debridement šľachy v obl.ramena a lakťa	5t813.7↔	Preťatie šlach.pošvy pozdĺž.v obl.stehna,kolena
5t80c.3↔	Debridement šľachy v obl.predlaktia	5t813.8↔	Preťatie šlach.pošvy pozdĺž.v obl.predkolenia
5t80c.4↔	Debridement šľachy v obl.hrud.steny a chrbta	5t813.9↔	Preťatie šlach.pošvy pozdĺž.v obl.nohy
5t80c.5↔	Debridement šľachy v obl.bruš.steny	5t813.x	Preťatie šlach.pošvy pozdĺžne:ostatné
5t80c.6↔	Debridement šľachy v inguinál.,genit.a gluteál.obl.	5t814.0↔	Preťatie šlach.pošvy priečne v obl.hlavy,krku
5t80c.7↔	Debridement šľachy v obl.stehna a kolena	5t814.1↔	Preťatie šlach.pošvy priečne v obl.ramena,axily
5t80c.8↔	Debridement šľachy v obl.predkolenia	5t814.2↔	Preťatie šlach.pošvy priečne v obl.ramena,lakťa
5t80c.9↔	Debridement šľachy v obl.nohy	5t814.3↔	Preťatie šlach.pošvy priečne v obl.predlaktia
5t80c.x	Debridement šľachy:ostatné	5t814.4↔	Preťatie šlach.pošvy priečne v obl.hrud.st,chrbta
5t80d.0↔	Debridement fascie v obl.hlavy a krku	5t814.6↔	Preťatie šlach.pošvy priečne v inguin.,genit.,glut.obl.
5t80d.1↔	Debridement fascie v obl.ramena,axily	5t814.7↔	Preťatie šlach.pošvy priečne v obl.stehna,kolena
5t80d.2↔	Debridement fascie v obl.ramena a lakťa	5t814.8↔	Preťatie šlach.pošvy priečne v obl.predkolenia
5t80d.3↔	Debridement fascie v obl.predlaktia	5t814.9↔	Preťatie šlach.pošvy priečne v obl.nohy
5t80d.4↔	Debridement fascie v obl.hrud.steny a chrbta	5t814.x	Preťatie šlach.pošvy priečne:ostatné
5t80d.5↔	Debridement fascie v obl.bruš.steny	5t815.0↔	Otv.chir.parc.fasciotómia priečna:hlava,krk
5t80d.6↔	Debridement fascie v inguinál.,genit.a gluteál.obl.	5t815.1↔	Otv.chir.parc.fasciotómia priečna:rameno,axila
5t80d.7↔	Debridement fascie v obl.stehna a kolena	5t815.2↔	Otv.chir.parc.fasciotómia priečna:rameno,lakeť
5t80d.8↔	Debridement fascie v obl.predkolenia	5t815.3↔	Otv.chir.parc.fasciotómia priečna:predlaktie
5t80d.9↔	Debridement fascie v obl.nohy	5t815.4↔	Otv.chir.parc.fasciotómia priečna:hrud.stena,chrbát
5t80d.x	Debridement fascie:ostatné	5t815.5↔	Otv.chir.parc.fasciotómia priečna:bruš.stena
5t80x.0↔	Ost.incízie sv./šľachy/fascie:hlava a krk	5t815.6↔	Otv.chir.parc.fasciotómia priečna:inguin.genit.glut.obl.
5t80x.1↔	Ost.incízie sv./šľachy/fascie:ramenný kĺb,axila	5t815.7↔	Otv.chir.parc.fasciotómia priečna:stehno,koleno
5t80x.2↔	Ost.incízie sv./šľachy/fascie:rameno a lakeť	5t815.8↔	Otv.chir.parc.fasciotómia priečna:predkolenie
5t80x.3↔	Ost.incízie svalu/šľachy/fascie:predlaktie	5t815.9↔	Otv.chir.parc.fasciotómia priečna:noha
5t80x.4↔	Ost.incízie sv./šľachy/fascie:hrudná stena a chrbát	5t815.x	Otv.chir.parc.fasciotómia priečna:ostatné
5t80x.5	Ost.incízie sv./šľachy/fascie:brušná stena	5t816.0↔	Otv.chir.totál.fasciotómia priečna:hlava,krk
5t80x.6↔	Ost.incízie sv./šľachy/fascie:inguinál,genit.a glut.obl.	5t816.1↔	Otv.chir.totál.fasciotómia priečna:rameno,axila
5t80x.7↔	Ost.incízie sv./šľachy/fascie:stehno a koleno	5t816.2↔	Otv.chir.totál.fasciotómia priečna:rameno,lakeť
5t80x.8↔	Ost.incízie sv./šľachy/fascie:predkolenie	5t816.3↔	Otv.chir.totál.fasciotómia priečna:predlaktie
5t80x.9↔	Ost.incízie sv./šľachy/fascie:noha	5t816.4↔	Otv.chir.totál.fasciotómia priečna:hrud.stena,chrbát
5t80x.x	Ost.incízie sv./šľachy/fascie:ostatné	5t816.5↔	Otv.chir.totál.fasciotómia priečna:bruš.stena
5t810.0↔	Preťatie svalu v obl.hlavy a krku	5t816.6↔	Otv.chir.totál.fasciotómia priečna:inguin.genit.glut.obl
5t810.1↔	Preťatie svalu v obl.ramena,axily	5t816.7↔	Otv.chir.totál.fasciotómia priečna:stehno,koleno
5t810.2↔	Preťatie svalu v obl.ramena a lakťa	5t816.8↔	Otv.chir.totál.fasciotómia priečna:predkolenie
5t810.3↔	Preťatie svalu v obl.predlaktia	5t816.9↔	Otv.chir.totál.fasciotómia priečna:noha
5t810.4↔	Preťatie svalu v obl.hrud.steny a chrbta	5t816.x	Otv.chir.totál.fasciotómia priečna:ostat.
5t810.5↔	Preťatie svalu v obl.bruš.steny	5t817.0↔	Perkután.fasciotómia priečna:hlava,krk
5t810.6↔	Preťatie svalu v inguin.,genit.,glut.obl.	5t817.1↔	Perkután.fasciotómia priečna:rameno,axila
5t810.7↔	Preťatie svalu v obl.stehna a kolena	5t817.2↔	Perkután.fasciotómia priečna:rameno,lakeť
5t810.8↔	Preťatie svalu v obl.predkolenia	5t817.3↔	Perkután.fasciotómia priečna:predlaktie
5t810.9↔	Preťatie svalu v obl.nohy	5t817.4↔	Perkután.fasciotómia priečna:hrud.stena,chrbát
5t810.x	Preťatie svalu:ostatné	5t817.5↔	Perkután.fasciotómia priečna:bruš.stena
5t811.0↔	Otv.chir.tenotómia v obl.hlavy,krku	5t817.6↔	Perkután.fasciotómia priečna:inguin.genit.glut.obl
5t811.1↔	Otv.chir.tenotómia v obl.ramena,axily	5t817.7↔	Perkután.fasciotómia priečna:stehno,koleno
5t811.2↔	Otv.chir.tenotómia v obl.ramena,lakťa	5t817.8↔	Perkután.fasciotómia priečna:predkolenie
5t811.3↔	Otv.chir.tenotómia v obl.predlaktia	5t817.9↔	Perkután.fasciotómia priečna:noha
5t811.4↔	Otv.chir.tenotómia v obl.hrud.steny,chrbta	5t817.x	Perkután.fasciotómia priečna:ostatné
5t811.5↔	Otv.chir.tenotómia v obl.bruš.steny	5t818.0↔	Otv.chir.parc.fasciotómia pozdĺž, 1 segm:hlava,krk

5t818.1↔	Otv.chir.parciál.fasciotómia pozdĺž,1 segm:rameno,axila	5t81x.5	Iné prerušenie svalu, šľachy a fascie:brušná stena
5t818.2↔	Otv.chir.parciál.fasciotómia pozdĺž,1 segm:ram,lakeť	5t81x.6↔	Iné prerušenie svalu, šľachy a fascie v inguin,genit.a glut.obl.
5t818.3↔	Otv.chir.parciál.fasciotómia pozdĺž,1 segm:predlak	5t81x.7↔	Iné prerušenie svalu, šľachy a fascie:stehno a koleno
5t818.4↔	Otv.chir.parciál.fasciotómia pozdĺž,1 segm:hруд.st,chrб	5t81x.8↔	Iné prerušenie svalu, šľachy a fascie:predkolenie
5t818.5↔	Otv.chir.parciál.fasciotómia pozdĺž,1 segm:bruš.st	5t81x.9↔	Iné prerušenie svalu, šľachy a fascie:noha
5t818.6↔	Otv.chir.parciál.fasciotómia pozdĺž,1 segm:ing.gen,glut.ob	5t81x.x	Iné prerušenie svalu, šľachy a fascie:ostatné
5t818.7↔	POtv.chir.parciál.fasciotómia pozdĺž,1 segm:stehno,koleno	5t820.0↔	Parciálna excízia šľachy v obl.hlavy,krku
5t818.8↔	Otv.chir.parciál.fasciotómia pozdĺž,1 segm:predkol	5t820.1↔	Parciálna excízia šľachy v obl.ramena,axily
5t818.9↔	Otv.chir.parciál.fasciotómia pozdĺž,1 segm:noha	5t820.2↔	Parciálna excízia šľachy v obl.ramena,lakťa
5t818.x	Otv.chir.parciál.fasciotómia pozdĺž,1 segm:ostat	5t820.3↔	Parciálna excízia šľachy v obl.predlaktia
5t819.0↔	Otv.ch.totál.fasciotómia pozdĺž,1 segm:hlava,krk	5t820.4↔	Parciálna excízia šľachy v obl.hrud.st,chrбta
5t819.1↔	Otv.ch.totál.fasciotómia pozdĺž,1 segm:rameno,axila	5t820.5↔	Parciálna excízia šľachy v obl.bruš.steny
5t819.2↔	Otv.ch.totál.fasciotómia pozdĺž,1 segm:rameno,lakeť	5t820.6↔	Parciálna excízia šľachy v inguin,genit,glut.obl
5t819.3↔	Otv.ch.totál.fasciotómia pozdĺž,1 segm:predlakt	5t820.7↔	Parciálna excízia šľachy v obl.stehna,koleno
5t819.4↔	Otv.ch.totál.fasciotómia pozdĺž,1 segm:hруд.st,chrб	5t820.8↔	Parciálna excízia šľachy v obl.predkolenia
5t819.5↔	Otv.ch.totál.fasciotómia pozdĺž,1 segm:bruš.st	5t820.9↔	Parciálna excízia šľachy v obl.nohy
5t819.6↔	Otv.ch.totál.fasciotómia pozdĺž,1 segm:inguin,gen,glut.ob	5t820.x	Parciálna excízia šľachy:ostatné
5t819.7↔	Otv.ch.totál.fasciotómia pozdĺž,1 segm:steh,koleno	5t821.0↔	Totálna excízia šľachy v obl.hlavy,krku
5t819.8↔	Otv.ch.totál.fasciotómia pozdĺž,1 segm:predkol	5t821.1↔	Totálna excízia šľachy v obl.ramena,axily
5t819.9↔	Otv.ch.totál.fasciotómia pozdĺž,1 segm:noha	5t821.2↔	Totálna excízia šľachy v obl.ramena,lakťa
5t819.x	Otv.chirurg.totálna fasciotómia pozdĺž,1 segm:ostat	5t821.3↔	Totálna excízia šľachy v obl.predlaktia
5t81a.0↔	Perkut.fasciotómia pozdĺž.v obl.hlavy,krku	5t821.4↔	Totálna excízia šľachy v obl.hrud.st,chrбta
5t81a.1↔	Perkut.fasciotómia pozdĺž.v obl.ramena,axily	5t821.5↔	Totálna excízia šľachy v obl.bruš.steny
5t81a.2↔	Perkut.fasciotómia pozdĺž.v obl.ramena,lakeť	5t821.6↔	Totálna excízia šľachy v inguin,genit,glut.obl
5t81a.3↔	Perkut.fasciotómia pozdĺž.v obl.predlaktia	5t821.7↔	Totálna excízia šľachy v obl.stehna,koleno
5t81a.4↔	Perkut.fasciotómia pozdĺž.v obl.hrud.steny,chrбta	5t821.8↔	Totálna excízia šľachy v obl.predkolenia
5t81a.5↔	Perkut.fasciotómia pozdĺž.v obl.bruš.steny	5t821.9↔	Totálna excízia šľachy v obl.nohy
5t81a.6↔	Perkut.fasciotómia pozdĺž.v inguin,genit,glut.obl.	5t821.x	Totálna excízia šľachy:ostatné
5t81a.7↔	Perkut.fasciotómia pozdĺž.v obl.stehna,koleno	5t822.0↔	Parciál.excízia šľach.pošvy:hlava a krk
5t81a.8↔	Perkut.fasciotómia pozdĺž.v obl.predkolenia	5t822.1↔	Parciál.excízia šľach.pošvy:rameno,axila
5t81a.9↔	Perkut.fasciotómia pozdĺž.v obl.nohy	5t822.2↔	Parciál.excízia šľach.pošvy:rameno,lakeť
5t81a.x	Perkut.fasciotómia pozdĺž:ostat.	5t822.3↔	Parciál.excízia šľach.pošvy:predlaktie
5t81b.0↔	Otv.ch.parciál.fasciotómia,viac.segm:hlava,krk	5t822.4↔	Parciál.excízia šľach.pošvy:hруд.st,chrбt
5t81b.1↔	Otv.ch.parciál.fasciotómia,viac.segm:rameno,axila	5t822.6↔	Parciál.excízia šľach.pošvy:inguin,genit,glut.obl
5t81b.2↔	Otv.ch.parciál.fasciotómia,viac.segm:rameno,lakeť	5t822.7↔	Parciál.excízia šľach.pošvy:stehno,koleno
5t81b.3↔	Otv.ch.parciál.fasciotómia,viac.segm:predlaktie	5t822.8↔	Parciál.excízia šľach.pošvy:predkolenie
5t81b.4↔	Otv.ch.parciál.fasciotómia,viac.segm:hруд.st,chrбt	5t822.9↔	Parciál.excízia šľach.pošvy:noha
5t81b.5↔	Otv.ch.parciál.fasciotómia,viac.segm:bruš.stena	5t822.x	Parciál.excízia šľach.pošvy:ostatné
5t81b.6↔	Otv.ch.parciál.fasciotómia,viac.segm:inguin,gen,glut.obl	5t823.0↔	Totál.excízia šľach.pošvy:hlava a krk
5t81b.7↔	Otv.ch.parciál.fasciotómia,viac.segm:steh,koleno	5t823.1↔	Totál.excízia šľach.pošvy:rameno,axila
5t81b.8↔	Otv.ch.parciál.fasciotómia,viac.segm:predkolenie	5t823.2↔	Totál.excízia šľach.pošvy:rameno,lakeť
5t81b.9↔	Otv.ch.parciál.fasciotómia,viac.segm:noha	5t823.3↔	Totál.excízia šľach.pošvy:predlaktie
5t81b.x	Otv.chirurg.parciálna fasciotómia,viac.segm:ostatné	5t823.4↔	Totál.excízia šľach.pošvy:hруд.st,chrбt
5t81c.0↔	Otv.ch.totál.fasciotómia,viac.segm:hlava,krk	5t823.6↔	Totál.excízia šľach.pošvy:inguin,genit,glut.obl
5t81c.1↔	Otv.ch.totál.fasciotómia,viac.segm:rameneno,axila	5t823.7↔	Totál.excízia šľach.pošvy:stehno,koleno
5t81c.2↔	Otv.ch.totál.fasciotómia,viac.segm:rameno,lakeť	5t823.8↔	Totál.excízia šľach.pošvy:predkolenie
5t81c.3↔	Otv.ch.totál.fasciotómia,viac.segm:predlaktie	5t823.9↔	Totál.excízia šľach.pošvy:noha
5t81c.4↔	Otv.ch.totál.fasciotómia,viac.segm:hруд.st,chrбt	5t823.x	Totál.excízia šľach.pošvy:ostatné
5t81c.5↔	Otv.ch.totál.fasciotómia,viac.segm:bruš.stena	5t824.0↔	Parciál.excízia svalu,epifasciál:hlava,krk
5t81c.6↔	Otv.ch.totál.fasciotómia,viac.segm:inguin,gen,glut.obl	5t824.1↔	Parciál.excízia svalu,epifasciál:rameno,axila
5t81c.7↔	Otv.ch.totál.fasciotómia,viac.segm:stehno,koleno	5t824.2↔	Parciál.excízia svalu,epifasciál:rameno,lakeť
5t81c.8↔	Otv.ch.totál.fasciotómia,viac.segm:predkolenie	5t824.3↔	Parciál.excízia svalu,epifasciál:predlaktie
5t81c.9↔	Otv.ch.totál.fasciotómia,viac.segm:noha	5t824.4↔	Parciál.excízia svalu,epifasciál:hруд.st,chrбt
5t81c.x	Otv.ch.totál.fasciotómia,viac.segm:ostatné	5t824.5↔	Parciál.excízia svalu,epifasciál:bruš.stena
5t81d.0↔	Dezinzerzia svalu,šľachy:hlava a krk	5t824.6↔	Parciál.excízia svalu,epifasciál:inguin,genit,glut.obl
5t81d.1↔	Dezinzerzia svalu,šľachy:rameneno a axila	5t824.7↔	Parciál.excízia svalu,epifasciál:stehno,koleno
5t81d.2↔	Dezinzerzia svalu,šľachy:rameno a lakeť	5t824.8↔	Parciál.excízia svalu,epifasciál:predkolenie
5t81d.3↔	Dezinzerzia svalu,šľachy:predlaktie	5t824.9↔	Parciál.excízia svalu,epifasciál:noha
5t81d.4↔	Dezinzerzia svalu,šľachy:hруд.stena a chrбt	5t824.x	Parciálna excízia svalu,epifasciálne:ostat.
5t81d.5↔	Dezinzerzia svalu,šľachy:bruš.stena	5t825.0↔	Totál excízia svalu,epifasciál:hlava,krk
5t81d.6↔	Dezinzerzia svalu,šľachy:inguinínal,genit a glut.obl.	5t825.1↔	Totál excízia svalu,epifasciál:rameneno,axila
5t81d.7↔	Dezinzerzia svalu,šľachy:stehno a koleno	5t825.2↔	Totál excízia svalu,epifasciál:rameno,lakeť
5t81d.8↔	Dezinzerzia svalu,šľachy:predkolenie	5t825.3↔	Totál excízia svalu,epifasciál:predlaktie
5t81d.9↔	Dezinzerzia svalu,šľachy:noha	5t825.4↔	Totál excízia svalu,epifasciál:hруд.st,chrбt
5t81d.x	Dezinzerzia svalu,šľachy:ostatné	5t825.5↔	Totál excízia svalu,epifasciál:bruš.stena
5t81x.0↔	Iné prerušenie svalu, šľachy a fascie:hlava a krk	5t825.6↔	Totál excízia svalu,epifasciál:inguin,genit,glut.ob
5t81x.1↔	Iné prerušenie svalu, šľachy a fascie:rameno a axila	5t825.7↔	Totál excízia svalu,epifasciál:stehno,koleno
5t81x.2↔	Iné prerušenie svalu, šľachy a fascie:rameno a lakeť	5t825.8↔	Totál excízia svalu,epifasciál:predkolenie
5t81x.3↔	Iné prerušenie svalu, šľachy a fascie:predlaktie	5t825.9↔	Totál excízia svalu,epifasciál:noha
5t81x.4	Iné prerušenie svalu, šľachy a fascie:hруд.stena a chrбt	5t825.x	Totál excízia svalu,epifasciálne:ostat.

5t826.0↔	Parciál.excízia svalu,subfasciál:hlava,krk	5t82c.4↔	Res.kompart.sv,šf,f.so špec.ciev,nerv.prep:hруд.st,chrbát
5t826.1↔	Parciál.excízia svalu,subfasciál:rameno,axila	5t82c.5↔	Res.kompart.sv,šf,f.so špec.ciev,nerv.prep:bruš.stena
5t826.2↔	Parciál.excízia svalu,subfasciál:rameno,lakeť	5t82c.6↔	Res.kompart.sv,šf,f.so špec.ciev,nerv.prep:ing.gen,glut.ob
5t826.3↔	Parciál.excízia svalu,subfasciál:predlaktie	5t82c.7↔	Res.kompart.sv,šf,f.so špec.ciev,nerv.prep:stehno,koleno
5t826.4↔	Parciál.excízia svalu,subfasciál:hруд.st,chrbát	5t82c.8↔	Res.kompart.sv,šf,f.so špec.ciev,nerv.prep:predkolenie
5t826.5↔	Parciál.excízia svalu,subfasciál:bruš.stena	5t82c.9↔	Res.kompart.sv,šf,f.so špec.ciev,nerv.prep:noha
5t826.6↔	Parciál.excízia svalu,subfasciál:inguin,genit,glut.ob	5t82c.x	Resek.kompart.sv,šf,fascie so špeciál.ciev,nerv.prepar:ost.
5t826.7↔	Parciál.excízia svalu,subfasciál:stehno,koleno	5t82d.0↔	Res.kompart.sv,šf,f.s rozšír.prepar:hlava,krk
5t826.8↔	Parciál.excízia svalu,subfasciál:predkolenie	5t82d.1↔	Res.kompart.sv,šf,f.s rozšír.prepar:ramen.kĺb,xila
5t826.9↔	Parciál.excízia svalu,subfasciál:noha	5t82d.2↔	Res.kompart.sv,šf,f.s rozšír.prepar:rameno,lakeť
5t826.x	Parciál.excízia svalu,subfasciálne:ostat.	5t82d.3↔	Resek.kompart.sv,šf,f.s rozšír.prepar:predlaktie
5t827.0↔	Totál.excízia svalu,subfasciál:hlava,krk	5t82d.4↔	Res.kompart.sv,šf,f.s rozšír.prepar:hруд.st,chrbát
5t827.1↔	Totál.excízia svalu,subfasciál:rameno,axila	5t82d.5↔	Res.kompart.sv,šf,f.s rozšír.prepar:bruš.stena
5t827.2↔	Totál.excízia svalu,subfasciál:rameno a lakeť	5t82d.6↔	Res.kompart.sv,šf,f.s rozšír.prepar:inguin,genit,glut.obl
5t827.3↔	Totál.excízia svalu,subfasciál:predlaktie	5t82d.7↔	Res.kompart.sv,šf,f.s rozšír.prepar:stehno,koleno
5t827.4↔	Totál.excízia svalu,subfasciál:hруд.st,chrbát	5t82d.8↔	Res.kompart.sv,šf,f.s rozšír.prepar:predkolenie
5t827.5↔	Totál.excízia svalu,subfasciál:bruš.stena	5t82d.9↔	Res.kompart.sv,šf,f.s rozšír.prepar:noha
5t827.6↔	Totál.excízia svalu,subfasciál:inguin,genit,glut.ob	5t82d.x	Resek.kompartm.sv,šf,fascie s rozšírenou preparáciou:ost.
5t827.7↔	Totál.excízia svalu,subfasciál:stehno,koleno	5t82e.0↔	Odobr.sval.tkaniva na transpl:hlava a krk
5t827.8↔	Totál.excízia svalu,subfasciál:predkolenie	5t82e.1↔	Odobr.sval.tk.na transpl:rameno,axila
5t827.9↔	Totál.excízia svalu,subfasciál:noha	5t82e.2↔	Odobr.sval.tk.na transpl:rameno,lakeť
5t827.x	Totál.excízia svalu,subfasciál:ostat.	5t82e.3↔	Odobr.sval.tk.na transpl:predlaktie
5t828.0↔	Excízia na šľachách a svaloch,epifasciál:hlava,krk	5t82e.4↔	Odobr.sval.tk.na transpl:hруд.st,chrbát
5t828.1↔	Excízia na šľachách a svaloch,epifasciál:rameno,axila	5t82e.5↔	Odobr.sval.tk.na transpl:bruš.stena
5t828.2↔	Excízia na šľachách a svaloch,epifasciál:rameno,lakeť	5t82e.6↔	Odobr.sval.tk.na transpl:inguin,genit,glut.obl
5t828.3↔	Excízia na šľachách a svaloch,epifasciál:predlaktie	5t82e.7↔	Odobr.sval.tk.na transpl:stehno,koleno
5t828.4↔	Excízia na šľachách a svaloch,epifasciál:hруд.st,chrbát	5t82e.8↔	Odobr.sval.tk.na transpl:predkolenie
5t828.5↔	Excízia na šľachách a svaloch,epifasciál:bruš.st	5t82e.9↔	Odobratie sval.tkaniva na transplantáciu:noha
5t828.6↔	Excízia na šľachách a svaloch,epifasciál:inguin,genit,glut.obl	5t82e.x	Odobratie sval.tkaniva na transplantáciu:ostatné
5t828.7↔	Excízia na šľachách a svaloch,epifasciál:stehno,koleno	5t82f.0↔	Odobr.šľachy na transplantáciu:hlava,krk
5t828.8↔	Excízia na šľachách a svaloch,epifasciál:predkolenie	5t82f.1↔	Odobr.šľachy na transplantáciu:ramen.kĺb,axila
5t828.9↔	Excízia na šľachách a svaloch,epifasciál:noha	5t82f.2↔	Odobr.šľachy na transplantáciu:rameno,lakeť
5t828.x	Excízia na šľachách a svaloch,epifasciál:ostatné	5t82f.3↔	Odobr.šľachy na transplantáciu:predlaktie
5t829.0↔	Excízia na šľach.a svaloch,subfasciál:hlava,krk	5t82f.4↔	Odobr.šľachy na transplantáciu:hруд.st,chrbát
5t829.1↔	Excízia na šľach.a svaloch,subfasciál:ramen.kĺb,xila	5t82f.5↔	Odobr.šľachy na transplantáciu:bruš.stena
5t829.2↔	Excízia na šľach.a svaloch,subfasciál:rameno,lakeť	5t82f.6↔	Odobr.šľachy na transplantáciu:inguin,genit,glut.obl
5t829.3↔	Excízia na šľach.a svaloch,subfasciál:predlaktie	5t82f.7↔	Odobr.šľachy na transplantáciu:stehno,koleno
5t829.4↔	Excízia na šľach.a svaloch,subfasciál:hруд.st,chrbát	5t82f.8↔	Odobr.šľachy na transplantáciu:predkolenie
5t829.5↔	Excízia na šľach.a svaloch,subfasciál:bruš.st	5t82f.9↔	Odobr.šľachy na transplantáciu:noha
5t829.6↔	Excízia na šľach.a svaloch,subfasciál:inguin,genit,glut.obl	5t82f.x	Odobratie šľachy na transplantáciu:ostatné
5t829.7↔	Excízia na šľach.a svaloch,subfasciál:stehno,koleno	5t82g.0↔	Odobr.fascie na transpl:hlava,krk
5t829.8↔	Excízia na šľach.a svaloch,subfasciál:predkolenie	5t82g.1↔	Odobr.fascie na transpl:ramen.kĺb,axila
5t829.9↔	Excízia na šľach.a svaloch,subfasciál:noha	5t82g.2↔	Odobr.fascie na transpl:rameno,lakeť
5t829.x	Excízia na šľach.a svaloch,subfasciál:ostatné	5t82g.3↔	Odobr.fascie na transpl:predlaktie
5t82a.0↔	Excízia fascie v obl.hlavy a krku	5t82g.4↔	Odobr.fascie na transpl:hруд.st,chrbát
5t82a.1↔	Excízia fascie v obl.ramena a axily	5t82g.5↔	Odobr.fascie na transpl:bruš.stena
5t82a.2↔	Excízia fascie v obl.ramena a lakt'a	5t82g.6↔	Odobr.fascie na transpl:inguin,genit,glut.obl
5t82a.3↔	Excízia fascie v obl.predlaktia	5t82g.7↔	Odobr.fascie na transpl:stehno,koleno
5t82a.4↔	Excízia fascie v obl.hруд.steny,chrbta	5t82g.8↔	Odobr.fascie na transpl:predkolenie
5t82a.5↔	Excízia fascie v obl.bruš.steny	5t82g.9↔	Odobr.fascie na transplantáciu:noha
5t82a.6↔	Excízia fascie v inguin,genit,glut.obl.	5t82g.x	Odobratie fascie na transplantáciu:ostatné
5t82a.7↔	Excízia fascie v obl.stehna,kolena	5t82h.0↔	Res.prev.č.komp.sv,šf,f.b.špec.ciev,nerv.prep:hlava,krk
5t82a.8↔	Excízia fascie v obl.predkolenia	5t82h.1↔	Res.prev.č.komp.sv,šf,f.b.špec.ciev,nerv.prep:rameno,axila
5t82a.9↔	Excízia fascie v obl.nohy	5t82h.2↔	Res.prev.č.komp.sv,šf,f.b.špec.ciev,nerv.prep:ram,lakeť
5t82a.x	Excízia fascie:ostatné	5t82h.3↔	Res.prev.č.komp.sv,šf,f.b.špec.ciev,nerv.prep:predlak
5t82b.0↔	Res.kompart.sv,šf,f.b.špec.ciev,nerv.prep:hlava,krk	5t82h.4↔	Res.prev.č.komp.sv,šf,f.b.špec.ciev,nerv.prep:hr.st,chrb
5t82b.1↔	Res.kompart.sv,šf,f.b.špec.ciev,nerv.prep:rameno,axila	5t82h.5↔	Res.prev.č.komp.sv,šf,f.b.špec.ciev,nerv.prep:bruš.st
5t82b.2↔	Res.kompart.sv,šf,f.b.špec.ciev,nerv.prep:rameno,lakeť	5t82h.6↔	Res.prev.č.komp.sv,šf,f.b.špec.ciev,nerv.prep:ing.gen,glu.obl
5t82b.3↔	Res.kompart.sv,šf,f.b.špec.ciev,nerv.prep:predlaktie	5t82h.7↔	Res.prev.č.komp.sv,šf,f.b.špec.ciev,nerv.prep:steh,koleno
5t82b.4↔	Res.kompart.sv,šf,f.b.špec.ciev,nerv.prepar:hруд.st,chrb	5t82h.8↔	Res.prev.č.komp.sv,šf,f.b.špec.ciev,nerv.prep:predkolenie
5t82b.5↔	Res.kompart.sv,šf,f.b.špec.ciev,nerv.prepar:bruš.st	5t82h.9↔	Res.prev.č.komp.sv,šf,f.b.špec.ciev,nerv.prep:noha
5t82b.6↔	Res.kompart.sv,šf,f.b.špec.ciev,nerv.prep:inguin,genit,glut.ob	5t82h.x	Res.prev.č.kompartm.b.špec.ciev,nerv.preparácie:ost.
5t82b.7↔	Res.kompart.sv,šf,f.b.špec.ciev,nerv.prepar:steh,koleno	5t82j.0↔	Res.prevaž.č.komp.sv,šf,f.so šp.ciev,nerv.prepar:hlava,krk
5t82b.8↔	Res.kompart.sv,šf,f.b.špec.ciev,nerv.prepar:predkol	5t82j.1↔	Res.prevaž.č.komp.sv,šf,f.so šp.ciev,nerv.prepar:ram,axila
5t82b.9↔	Res.kompart.sv,šf,f.b.špeciál.ciev,nerv.preparácie:noha	5t82j.2↔	Res.prevaž.č.komp.sv,šf,f.so šp.ciev,nerv.prepar:ram,lakeť
5t82b.x	Resek.kompartm.sv,šf,fascie bez špec.ciev,nerv.prepar:ost.	5t82j.3↔	Res.prevaž.č.komp.sv,šf,f.so šp.ciev,nerv.prepar:predlakt
5t82c.0↔	Res.kompart.sv,šf,f.so špec.ciev,nerv.prep:hlava,krk	5t82j.4↔	Res.prevaž.č.komp.so šp.ciev,nerv.prepar:hруд.st,chrbát
5t82c.1↔	Res.kompart.sv,šf,f.so špec.ciev,nerv.prep:rameno,axila	5t82j.5↔	Res.prevaž.č.komp.sv,šf,f.so šp.ciev,nerv.prepar:bruš.st
5t82c.2↔	Res.kompart.sv,šf,f.so špec.ciev,nerv.prep:rameno,lakeť	5t82j.6↔	Res.prevaž.č.komp.so šp.ciev,nerv.prepar:inguin,gen,glut.obl
5t82c.3↔	Res.kompart.sv,šf,f.so špec.ciev,nerv.prep:predlaktie	5t82j.7↔	Res.prevaž.č.komp.sv,šf,f.so šp.ciev,nerv.prepar:steh,koleno



5t82j.8↔	Res.prevaž.č.komp.sv,šf.f.so šp.ciev.nerv.prepar:predkol	5t835.1↔	Transpozícia svalov v obl.ramena,axily
5t82j.9↔	Res.prevaž.č.komp.sv,šf.f.so šp.ciev.nerv.prepar:noha	5t835.2↔	Transpozícia svalov v obl.ramena,laktá
5t82j.x	Res.prevaž.č.kompartmentu.so špecif.ciev.nerv.prepar:ost.	5t835.3↔	Transpozícia svalov v obl.predlaktia
5t82x.0↔	Iná excízia svalu, šľachy, fascie:hlava a krk	5t835.4↔	Transpozícia svalov v obl.hrud.steny,chrbta
5t82x.1	Iná excízia svalu, šľachy, fascie:rameno a axila	5t835.5↔	Transpozícia svalov v obl.bruš.steny
5t82x.2↔	Iná excízia svalu, šľachy, fascie:rameno a lakeť	5t835.6↔	Transpozícia svalov v inguin,genit.a glut.obl.
5t82x.3↔	Iná excízia svalu, šľachy, fascie:predlaktie	5t835.7↔	Transpozícia svalov v obl.stehna a kolena
5t82x.4	Iná excízia svalu, šľachy, fascie:hrud.stena a chrbát	5t835.8↔	Transpozícia svalov v obl.predkolenia
5t82x.5	Iná excízia svalu, šľachy, fascie:brušná stena	5t835.9↔	Transpozícia svalov v obl.nohy
5t82x.6	Iná excízia svalu, šľachy, fascie:inguinál,genit.a glut.obl.	5t835.x	Transpozícia svalov:ostatné
5t82x.7↔	Iná excízia svalu, šľachy, fascie:stehno a koleno	5t836.0↔	Transplantácia svalov v obl.hlavy,krku
5t82x.8↔	Iná excízia svalu, šľachy, fascie:predkolenie	5t836.1↔	Transplantácia svalov v obl.ramena,axily
5t82x.9↔	Iná excízia svalu, šľachy, fascie:noha	5t836.2↔	Transplantácia svalov v obl.ramena,laktá
5t82x.x	Iná excízia svalu, šľachy, fascie:ostatné	5t836.3↔	Transplantácia svalov v obl.predlaktia
5t830.0↔	Refixácia svalov v obl.hlavy,krku	5t836.4↔	Transplantácia svalov v obl.hrud.steny a chrbta
5t830.1↔	Refixácia svalov v obl.ramena,axily	5t836.5↔	Transplantácia svalov v obl.bruš.steny
5t830.2↔	Refixácia svalov v obl.ramena,laktá	5t836.6↔	Transplantácia svalov v inguin,genit.a glut.obl.
5t830.3↔	Refixácia svalov v obl.predlaktia	5t836.7↔	Transplantácia svalov v obl.stehna,kolena
5t830.4↔	Refixácia svalov v obl.hrud.steny,chrbta	5t836.8↔	Transplantácia svalov v obl.predkolenia
5t830.5↔	Refixácia svalov v obl.bruš.steny	5t836.9↔	Transplantácia svalov v obl.nohy
5t830.6↔	Refixácia svalov v inguinál,genit.a gluteál.obl.	5t836.x	Transplantácia svalov:ostatné
5t830.7↔	Refixácia svalov v obl.stehna,kolena	5t837.0↔	Revízia transplantátu svalov:hlava a krk
5t830.8↔	Refixácia svalov v obl.predkolenia	5t837.1↔	Revízia transplantátu svalov:rameno a axila
5t830.9↔	Refixácia svalov v obl.nohy	5t837.2↔	Revízia transplantátu svalov:rameno a lakeť
5t830.x	Refixácia svalov:ostatné	5t837.3↔	Revízia transplantátu svalov:predlaktie
5t831.0↔	Sutúra svalov v obl.hlavy,krku	5t837.4↔	Revízia transplantátu svalov:hrud.stena a chrbát
5t831.1↔	Sutúra svalov v obl.ramena,axily	5t837.5↔	Revízia transplantátu svalov:brušná stena
5t831.2↔	Sutúra svalov v obl.ramena,laktá	5t837.6↔	Revízia transplantátu svalov:inguin,genit.a glut.obl.
5t831.3↔	Sutúra svalov v obl.predlaktia	5t837.7↔	Revízia transplantátu svalov:stehno a koleno
5t831.4↔	Sutúra svalov v obl.hrud.steny,chrbta	5t837.8↔	Revízia transplantátu svalov:predkolenie
5t831.5↔	Sutúra svalov v obl.bruš.steny	5t837.9↔	Revízia transplantátu svalov:noha
5t831.6↔	Sutúra svalov v inguin,genit.a gluteál.obl.	5t837.x	Revízia transplantátu svalov:ostatné
5t831.7↔	Sutúra svalov v obl.stehna,kolena	5t838.0↔	Výmena transplantátu svalov:hlava a krk
5t831.8↔	Sutúra svalov v obl.predkolenia	5t838.1↔	Výmena transplantátu svalov:rameno a axila
5t831.9↔	Sutúra svalov v obl.nohy	5t838.2↔	Výmena transplantátu svalov:rameno a lakeť
5t831.x	Sutúra svalov:ostatné	5t838.3↔	Výmena transplantátu svalov:predlaktie
5t832.0↔	Predĺženie a sutúra svalov v obl.hlavy,krku	5t838.4↔	Výmena transplantátu svalov:hrud.stena a chrbát
5t832.1↔	Predĺženie a sutúra svalov v obl.ramena,axily	5t838.5↔	Výmena transplantátu svalov:brušná stena
5t832.2↔	Predĺženie a sutúra svalov v obl.ramena,laktá	5t838.6↔	Výmena transplantátu svalov:inguin,genit.a glut.obl.
5t832.3↔	Predĺženie a sutúra svalov v obl.predlaktia	5t838.7↔	Výmena transplantátu svalov:stehno a koleno
5t832.4↔	Predĺženie a sutúra svalov v obl.hrud.steny,chrbta	5t838.8↔	Výmena transplantátu svalov:predkolenie
5t832.5↔	Predĺženie a sutúra svalov v obl.bruš.steny	5t838.9↔	Výmena transplantátu svalov:noha
5t832.6↔	Predĺženie a sutúra svalov v ingv,genit,glut.obl.	5t838.x	Výmena transplantátu svalov:ostatné
5t832.7↔	Predĺženie a sutúra svalov v obl.stehna,kolena	5t839.0↔	Odstránenie transplantátu svalov:hlava a krk
5t832.8↔	Predĺženie a sutúra svalov v obl.predkolenia	5t839.1↔	Odstránenie transplantátu svalov:rameno a axila
5t832.9↔	Predĺženie a sutúra svalov v obl.nohy	5t839.2↔	Odstránenie transplantátu svalov:rameno a lakeť
5t832.x	Predĺženie a sutúra svalov:ostatné	5t839.3↔	Odstránenie transplantátu svalov:predlaktie
5t833.0↔	Skrátenie a sutúra svalov v obl.hlavy,krku	5t839.4↔	Odstránenie transplantátu svalov:hrud.stena a chrbát
5t833.1↔	Skrátenie a sutúra svalov v obl.ramena,axily	5t839.5↔	Odstránenie transplantátu svalov:brušná stena
5t833.2↔	Skrátenie a sutúra svalov v obl.ramena,laktá	5t839.6↔	Odstr. transplant.svalov:inguin,genit.a glut.obl.
5t833.3↔	Skrátenie a sutúra svalov v obl.predlaktia	5t839.7↔	Odstránenie transplantátu svalov:stehno a koleno
5t833.4↔	Skrátenie a sutúra svalov v obl.hrud.steny,chrbta	5t839.8↔	Odstránenie transplantátu svalov:predkolenie
5t833.5↔	Skrátenie a sutúra svalov v obl.bruš.steny	5t839.9↔	Odstránenie transplantátu svalov:noha
5t833.6↔	Skrátenie a sutúra svalov v inguin,genit.a glut.obl.	5t839.x	Odstránenie transplantátu svalov:ostatné
5t833.7↔	Skrátenie a sutúra svalov v obl.stehna a kolena	5t83x.0↔	Iná rekonštrukcia svalov v obl.hlavy a krku
5t833.8↔	Skrátenie a sutúra svalov v obl.predkolenia	5t83x.1↔	Iná rekonštrukcia svalov v obl.ramena a axily
5t833.9↔	Skrátenie a sutúra svalov v obl.nohy	5t83x.2↔	Iná rekonštrukcia svalov v obl.ramena a laktá
5t833.x	Skrátenie a sutúra svalov:ostatné	5t83x.3↔	Iná rekonštrukcia svalov v obl.predlaktia
5t834.0↔	Plastika svalov v obl.hlavy,krku	5t83x.4	Iná rekonštrukcia svalov v obl.hrud.steny a chrbta
5t834.1↔	Plastika svalov v obl.ramena,axily	5t83x.5	Iná rekonštrukcia svalov v obl.bruš.steny
5t834.2↔	Plastika svalov v obl.ramena,laktá	5t83x.6↔	Iná rekonštrukcia svalov v inguin,genit.a gluteál.obl.
5t834.3↔	Plastika svalov v obl.predlaktia	5t83x.7↔	Iná rekonštrukcia svalov v obl.stehna a kolena
5t834.4↔	Plastika svalov v obl.hrud.steny,chrbta	5t83x.8↔	Iná rekonštrukcia svalov v obl.predkolenia
5t834.5↔	Plastika svalov v obl.bruš.steny	5t83x.9↔	Iná rekonštrukcia svalov v obl.nohy
5t834.6↔	Plastika svalov v inguin,genit.a glut.obl.	5t83x.x	Iná rekonštrukcia svalov:ostatné
5t834.7↔	Plastika svalov v obl.stehna,kolena	5t840.0↔	Predĺženie šliach:hlava a krk
5t834.8↔	Plastika svalov v obl.predkolenia	5t840.1↔	Predĺženie šliach:rameno a axila
5t834.9↔	Plastika svalov v obl.nohy	5t840.2↔	Predĺženie šliach:rameno a lakeť
5t834.x	Plastika svalov:ostatné	5t840.3↔	Predĺženie šliach:predlaktie
5t835.0↔	Transpozícia svalov v obl.hlavy,krku	5t840.4↔	Predĺženie šliach:hrudná stena a chrbát

5t840.5↔	Predĺženie šliach:brušná stena	5t846.4↔	Tvorba transplantátu šliach:hrud.st,chrbát
5t840.6↔	Predĺženie šliach:inguin,genit.a glut.obl.	5t846.5↔	Tvorba transplantátu šliach:brušná stena
5t840.7↔	Predĺženie šliach:stehno a koleno	5t846.6↔	Tvorba transplantátu šliach:inguin,genit,glut.obl.
5t840.8↔	Predĺženie šliach:predkolenie	5t846.7↔	Tvorba transplantátu šliach:stehno a koleno
5t840.a↔	Predĺženie šliach:zadonožie a priehlavok	5t846.8↔	Tvorba transplantátu šliach:predkolenie
5t840.b↔	Predĺženie šliach:stredonožie a prednožie	5t846.a↔	Tvorba transplantátu šliach:zadonožie,priehlavok
5t840.x	Predĺženie šliach:ostatné	5t846.b↔	Tvorba transplantátu šliach:stredonožie,prednožie
5t841.0↔	Skrátenie šliach:hlava a krk	5t846.x	Tvorba transplantátu šliach:ostatné
5t841.1↔	Skrátenie šliach:rameno a axila	5t847.0↔	Transplantácia šliach:hlava a krk
5t841.2↔	Skrátenie šliach:rameno a lakeť	5t847.1↔	Transplantácia šliach:rameno a axila
5t841.3↔	Skrátenie šliach:predlaktie	5t847.2↔	Transplantácia šliach:rameno a lakeť
5t841.4↔	Skrátenie šliach:hruďná stena a chrbát	5t847.3↔	Transplantácia šliach:predlaktie
5t841.5↔	Skrátenie šliach:brušná stena	5t847.4↔	Transplantácia šliach:hruďná stena a chrbát
5t841.6↔	Skrátenie šliach:inguin,genit.a glut.obl.	5t847.5↔	Transplantácia šliach:brušná stena
5t841.7↔	Skrátenie šliach:stehno a koleno	5t847.6↔	Transplantácia šliach:inguinál,genit.a glut.obl.
5t841.8↔	Skrátenie šliach:predkolenie	5t847.7↔	Transplantácia šliach:stehno a koleno
5t841.a↔	Skrátenie šliach:zadonožie a priehlavok	5t847.8↔	Transplantácia šliach:predkolenie
5t841.b↔	Skrátenie šliach:stredonožie a prednožie	5t847.a↔	Transplantácia šliach:zadonožie a priehlavok
5t841.x	Skrátenie šliach:ostatné	5t847.b↔	Transplantácia šliach:stredonožie a prednožie
5t842.0↔	Transpozícia šliach:hlava a krk	5t847.x	Transplantácia šliach:ostatné
5t842.1↔	Transpozícia šliach:rameno,axila	5t848.0↔	Výmena transplantátu šliach:hlava a krk
5t842.2↔	Transpozícia šliach:rameno a lakeť	5t848.1↔	Výmena transplantátu šliach:rameno,axila
5t842.3↔	Transpozícia šliach:predlaktie	5t848.2↔	Výmena transplantátu šliach:rameno a lakeť
5t842.4↔	Transpozícia šliach:hruď.stena a chrbát	5t848.3↔	Výmena transplantátu šliach:predlaktie
5t842.6↔	Transpozícia šliach:inguin,genit,glut.obl.	5t848.4↔	Výmena transplantátu šliach:hruď.st,chrbát
5t842.7↔	Transpozícia šliach:stehno a koleno	5t848.5↔	Výmena transplantátu šliach:brušná stena
5t842.8↔	Transpozícia šliach:predkolenie	5t848.6↔	Výmena transplantátu šliach:inguin,genit,glut.obl
5t842.a↔	Transpozícia šliach:zadonožie a priehlavok	5t848.7↔	Výmena transplantátu šliach:stehno a koleno
5t842.b↔	Transpozícia šliach:stredonožie a prednožie	5t848.8↔	Výmena transplantátu šliach:predkolenie
5t842.x	Transpozícia šliach:ostatné	5t848.a↔	Výmena transplantátu šliach:zadonožie,priehlavok
5t843.0↔	Augmentácia šliach:hlava a krk	5t848.b↔	Výmena transplantátu šliach:stredonožie a prednožie
5t843.1↔	Augmentácia šliach:rameno a axila	5t848.x	Výmena transplantátu šliach:ostatné
5t843.2↔	Augmentácia šliach:rameno a lakeť	5t849.0↔	Odstránenie transplantátu šliach:hlava a krk
5t843.3↔	Augmentácia šliach:predlaktie	5t849.1↔	Odstránenie transplantátu šliach:rameno,axila
5t843.4↔	Augmentácia šliach:hruďná stena a chrbát	5t849.2↔	Odstránenie transplantátu šliach:rameno a lakeť
5t843.5↔	Augmentácia šliach:brušná stena	5t849.3↔	Odstránenie transplantátu šliach:predlaktie
5t843.6↔	Augmentácia šliach:inguinál,genit.a glut.obl.	5t849.4↔	Odstránenie transplantátu šliach:hruď.st,chrbát
5t843.7↔	Augmentácia šliach:stehno a koleno	5t849.5↔	Odstránenie transplantátu šliach:brušná stena
5t843.8↔	Augmentácia šliach:predkolenie	5t849.6↔	Odstránenie transplantátu šliach:ingv,genit,glut.obl.
5t843.a↔	Augmentácia šliach:zadonožie a priehlavok	5t849.7↔	Odstránenie transplantátu šliach:stehno a koleno
5t843.b↔	Augmentácia šliach:stredonožie a prednožie	5t849.8↔	Odstránenie transplantátu šliach:predkolenie
5t843.x	Augmentácia šliach:ostatné	5t849.a↔	Odstránenie transplantátu šliach:zadonožie,priehlavok
5t844.0↔	Plastika šliach náhradou:hlava a krk	5t849.b↔	Odstránenie transplantátu šliach:stredonožie,prednožie
5t844.1↔	Plastika šliach náhradou:rameno a axila	5t849.x	Odstránenie transplantátu šliach:ostatné
5t844.2↔	Plastika šliach náhradou:rameno a lakeť	5t84x.0↔	Iné rekonštrukcie šliach:hlava a krk
5t844.3↔	Plastika šliach náhradou:predlaktie	5t84x.1↔	Iné rekonštrukcie šliach:rameno a axila
5t844.4↔	Plastika šliach náhradou:hruď.stena a chrbát	5t84x.2↔	Iné rekonštrukcie šliach:rameno a lakeť
5t844.5↔	Plastika šliach náhradou:brušná stena	5t84x.3↔	Iné rekonštrukcie šliach:predlaktie
5t844.6↔	Plastika šliach náhradou:inguin,genit,glut.obl	5t84x.4↔	Iné rekonštrukcie šliach:hruď.stena a chrbát
5t844.7↔	Plastika šliach náhradou:stehno a koleno	5t84x.5↔	Iné rekonštrukcie šliach:brušná stena
5t844.8↔	Plastika šliach náhradou:predkolenie	5t84x.6↔	Iné rekonštrukcie šliach:inguin,genit,glut.obl
5t844.a↔	Plastika šliach náhradou:zadonožie,priehlavok	5t84x.7↔	Iné rekonštrukcie šliach:stehno a koleno
5t844.b↔	Plastika šliach náhradou:stredonožie,prednožie	5t84x.8↔	Iné rekonštrukcie šliach:predkolenie
5t844.x	Plastika šliach náhradou:ostatné	5t84x.a↔	Iné rekonštrukcie šliach:zadonožie,priehlavok
5t845.0↔	Plastika šliach náhradou s interponátom:hlava,krk	5t84x.b↔	Iné rekonštrukcie šliach:stredonožie,prednožie
5t845.1↔	Plastika šliach náhr.s interponátom:rameno,axila	5t84x.x	Iné rekonštrukcie šliach:ostatné
5t845.2↔	Plastika šliach náhradou s interponátom:rameno,lakeť	5t850.0↔	Reinzercia šľachy v obl.hlavy,krku
5t845.3↔	Plastika šliach náhradou s interponátom:predlaktie	5t850.1↔	Reinzercia šľachy v obl.ramena,axily
5t845.4↔	Plastika šliach náhradou s interponátom:hruď.st,chrbát	5t850.2↔	Reinzercia šľachy v obl.ramena,lakt'a
5t845.5↔	Plastika šliach náhradou s interponátom:bruš.stena	5t850.3↔	Reinzercia šľachy v obl.predlaktia
5t845.6↔	Plastika šliach náhr.s interponátom:inguin,genit,glut.obl	5t850.4↔	Reinzercia šľachy v obl.hruď.steny,chrbta
5t845.7↔	Plastika šliach náhr.s interponátom:stehno,koleno	5t850.5↔	Reinzercia šľachy v obl.bruš.steny
5t845.8↔	Plastika šliach náhradou s interponátom:predkolenie	5t850.6↔	Reinzercia šľachy v inguin,gen,glut.obl.
5t845.a↔	Plast. šliach náhradou s interponátom:zadonož,priehlavok	5t850.7↔	Reinzercia šľachy v obl.stehna,kolena
5t845.b↔	Plast.šliach náhradou s interponátom:stredonož,predonož	5t850.8↔	Reinzercia šľachy v obl.predkolenia
5t845.x	Plastika šliach náhradou s interponátom:ostatné	5t850.9↔	Reinzercia šľachy v obl.nohy
5t846.0↔	Tvorba transplantátu šliach:hlava a krk	5t850.x	Reinzercia šľachy:ost.
5t846.1↔	Tvorba transplantátu šliach:rameno,axila	5t851.0↔	Primárna sutúra šľachy v obl.hlavy,krku
5t846.2↔	Tvorba transplantátu šliach:rameno a lakeť	5t851.1↔	Primárna sutúra šľachy v obl.ramena,axily
5t846.3↔	Tvorba transplantátu šliach:predlaktie	5t851.2↔	Primárna sutúra šľachy v obl.ramena,lakt'a

5t851.3↔	Primárna sutúra šľachy v obl.predlaktia	5t857.7↔	Primárna tenodéza 1 šľachy:steh.kol.
5t851.4↔	Primárna sutúra šľachy v obl.hrud.steny,chrbta	5t857.8↔	Primárna tenodéza 1 šľachy:predk.
5t851.5↔	Primárna sutúra šľachy v obl.bruš.steny	5t857.9↔	Primárna tenodéza 1 šľachy:noha
5t851.6↔	Primárna sutúra šľachy v inguin.gen.glut.obl.	5t857.x	Primárna tenodéza jednej šľachy:ostatné
5t851.7↔	Primárna sutúra šľachy v obl.stehna,kolena	5t858.0↔	Sekundárna tenodéza 1 šľachy:hlava,krk
5t851.8↔	Primárna sutúra šľachy v obl.predkol.	5t858.1↔	Sekundárna tenodéza 1 šľachy:rameno,axila
5t851.9↔	Primárna sutúra šľachy v obl.nohy	5t858.2↔	Sekundárna tenodéza 1 šľachy:rameno,lakeť
5t851.x	Primárna sutúra šľachy:ost.	5t858.3↔	Sekundárna tenodéza 1 šľachy:predlaktie
5t852.0↔	Sekundárna sutúra šľachy v obl.hlavy,krku	5t858.4↔	Sekundárna tenodéza 1 šľachy:hrud.stena,chrbát
5t852.1↔	Sekundárna sutúra šľachy v obl.ramena,axily	5t858.5↔	Sekundárna tenodéza 1 šľachy:bruš.stena
5t852.2↔	Sekundárna sutúra šľachy v obl.ramena,lakt'a	5t858.6↔	Sekundárna tenodéza 1 šľachy:ing.gen.gl.obl.
5t852.3↔	Sekundárna sutúra šľachy v obl.predlaktia	5t858.7↔	Sekundárna tenodéza 1 šľachy:steh.kol.
5t852.4↔	Sekundárna sutúra šľachy v obl.hrud.steny,chrbta	5t858.8↔	Sekundárna tenodéza 1 šľachy:predk.
5t852.5↔	Sekundárna sutúra šľachy v obl.bruš.steny	5t858.9↔	Sekundárna tenodéza 1 šľachy:noha
5t852.6↔	Sekundárna sutúra šľachy v inguin.gen.glu.obl.	5t858.x	Sekundárna tenodéza jednej šľachy:ostatné
5t852.7↔	Sekundárna sutúra šľachy v obl.stehna,kolena	5t859.0↔	Primárna tenodéza viac.šľach:hlava,krk
5t852.8↔	Sekundárna sutúra šľachy v obl.predkolenia	5t859.1↔	Primárna tenodéza viac.šľach:rameno,axila
5t852.9↔	Sekundárna sutúra šľachy v obl.nohy	5t859.2↔	Primárna tenodéza viac.šľach:rameno,lakeť
5t852.x	Sekundárna sutúra šľachy:ost.	5t859.3↔	Primárna tenodéza viac.šľach:predlaktie
5t853.0↔	Primárna sutúra šľach.pošvy:hlava,krk	5t859.4↔	Primárna tenodéza viac.šľach:hrud.stena,chrbát
5t853.1↔	Primárna sutúra šľach.pošvy:rameno,axila	5t859.5↔	Primárna tenodéza viac.šľach:bruš.stena
5t853.2↔	Primárna sutúra šľach.pošvy:ram.,lak.	5t859.6↔	Primárna tenodéza viacerých šľach:ing.gen.gl.obl.
5t853.3↔	Primárna sutúra šľach.pošvy:predlak.	5t859.7↔	Primárna tenodéza viac.šľach:stehno,koleno
5t853.4↔	Primárna sutúra šľach.pošvy:hrud.stena,chrbát	5t859.8↔	Primárna tenodéza viac.šľach:predkolenie
5t853.5↔	Primárna sutúra šľach.pošvy:bruš.stena	5t859.9↔	Primárna tenodéza viacerých šľach:noha
5t853.6↔	Primárna sutúra šľach.pošvy:ing.gen.gl.obl.	5t859.x	Primárna tenodéza viac.šľach:ostatné
5t853.7↔	Primárna sutúra šľach.pošvy:stehno,koleno	5t85a.0↔	Sekundárna tenodéza viac.šľach:hlava,krk
5t853.8↔	Primárna sutúra šľach.pošvy:predkol.	5t85a.1↔	Sekundárna tenodéza viac.šľach:rameno,axila
5t853.9↔	Primárna sutúra šľach.pošvy:noha	5t85a.2↔	Sekundárna tenodéza viac.šľach:ram,lakeť
5t853.x	Primárna sutúra šľach.pošvy:ostatné	5t85a.3↔	Sekundárna tenodéza viac.šľach:predlaktie
5t854.0↔	Sekundárna sutúra šľach.pošvy:hlava,krk	5t85a.4↔	Sekundárna tenodéza viac.šľach:hrud.stena,chrbát
5t854.1↔	Sekundárna sutúra šľach.pošvy:rameno,axila.	5t85a.6↔	Sekundárna tenodéza viac.šľach:ing.gen.gl.obl.
5t854.2↔	Sekundárna sutúra šľach.pošvy:rameno,lakeť	5t85a.7↔	Sekundárna tenodéza viac.šľach:stehno,koleno
5t854.3↔	Sekundárna sutúra šľach.pošvy:predlak.	5t85a.8↔	Sekundárna tenodéza viac.šľach:predk.
5t854.4↔	Sekundárna sutúra šľach.pošvy:hrud.stena,chrbát	5t85a.9↔	Sekundárna tenodéza viac.šľach:noha
5t854.5↔	Sekundárna sutúra šľach.pošvy:bruš.stena	5t85a.x	Sekundárna tenodéza viac.šľach:ostatné
5t854.6↔	Sekundárna sutúra šľach.pošvy:inguin.gen.gl.obl.	5t85b.0↔	Výplach šľachovej pošvy v obl.hlavy,krku
5t854.7↔	Sekundárna sutúra šľach.pošvy:stehno,koleno	5t85b.1↔	Výplach šľachovej pošvy v obl.ramena,axily
5t854.8↔	Sekundárna sutúra šľach.pošvy:predkol.	5t85b.2↔	Výplach šľachovej pošvy v obl.ramena,lakt'a
5t854.9↔	Sekundárna sutúra šľach.pošvy:noha	5t85b.3↔	Výplach šľachovej pošvy v obl.predlaktia
5t854.x	Sekundárna sutúra šľachovej pošvy:ost.	5t85b.4↔	Výplach šľachovej pošvy v obl.hrud.steny,chrbta
5t855.0↔	Tenolýza 1 šľachy v obl.hlavy,krku	5t85b.5↔	Výplach šľachovej pošvy v obl.bruš.steny
5t855.1↔	Tenolýza 1 šľachy v obl.ramena,axily	5t85b.6↔	Výplach šľachovej pošvy v inguin.genit.glut.obl.
5t855.2↔	Tenolýza 1 šľachy v obl.ramena,lakt'a	5t85b.7↔	Výplach šľachovej pošvy v obl.stehna,kolena
5t855.3↔	Tenolýza 1 šľachy v obl.predlaktia	5t85b.8↔	Výplach šľachovej pošvy v obl.predkolenia
5t855.4↔	Tenolýza 1 šľachy v obl.hrud.steny,chrbta	5t85b.9↔	Výplach šľachovej pošvy v obl.nohy
5t855.5↔	Tenolýza 1 šľachy v obl.bruš.steny	5t85b.x	Výplach šľachovej pošvy:ostatné
5t855.6↔	Tenolýza 1 šľachy v inguin.genit.gluteál.obl.	5t85x.0↔	Iná sut. a iné OP šľach a šľach.pošiev:hlava a krk
5t855.7↔	Tenolýza 1 šľachy v obl.stehna,kolena	5t85x.1↔	Iná sut. a iné OP šľach a šľach.pošiev:rameno,axila
5t855.8↔	Tenolýza 1 šľachy v obl.predkolenia	5t85x.2↔	Iná sut. a iné OP šľach a šľach.pošiev:rameno a lakeť
5t855.9↔	Tenolýza 1 šľachy v obl.nohy	5t85x.3↔	Iná sut. a iné OP šľach a šľach.pošiev:predlaktie
5t855.x	Tenolýza jednej šľachy:ostatné	5t85x.4	Iná sut. a iné OP šľach a šľach.pošiev:hr.stena a chrb.
5t856.0↔	Tenolýza viac.šľach:hlava,krk	5t85x.5	Iná sut. a iné OP šľach a šľach.pošiev:bruš.stena
5t856.1↔	Tenolýza viac.šľach:rameno,axila	5t85x.6	Iná sut. a iné OP šľach a šľach.pošiev:inguin.gen.gl.obl.
5t856.2↔	Tenolýza viac.šľach:rameno,lakeť	5t85x.7↔	Iná sut. a iné OP šľach a šľach.pošiev:stehno,koleno
5t856.3↔	Tenolýza viac.šľach:predl.	5t85x.8↔	Iná sut. a iné OP šľach a šľach.pošiev:predk.
5t856.4↔	Tenolýza viac.šľach:hrud.stena,chrbát	5t85x.9↔	Iná sut. a iné OP šľach a šľach.pošiev:noha
5t856.5↔	Tenolýza viac.šľach:bruš.stena	5t85x.x	Iná sut. a iné OP šľach a šľach.pošiev:ostatné
5t856.6↔	Tenolýza viac.šľach:ing.gen.glut.obl.	5t860.0↔	Sutúra fascií v obl.hlavy a krku
5t856.7↔	Tenolýza viac.šľach:steh.kol.	5t860.1↔	Sutúra fascií v obl.ramena,axily
5t856.8↔	Tenolýza viac.šľach:predkol.	5t860.2↔	Sutúra fascií v obl.ramena a lakt'a
5t856.9↔	Tenolýza viac.šľach:noha	5t860.3↔	Sutúra fascií v obl.predlaktia
5t856.x	Tenolýza viac.šľach:ostatné	5t860.4↔	Sutúra fascií v obl.hrud.steny,chrbta
5t857.0↔	Primárna tenodéza 1 šľachy:hlava,krk	5t860.5↔	Sutúra fascií v obl.bruš.steny
5t857.1↔	Primárna tenodéza 1 šľachy:rameno,axila	5t860.6↔	Sutúra fascií v inguinál.genit.a gluteál.obl.
5t857.2↔	Primárna tenodéza 1 šľachy:rameno,lakeť	5t860.7↔	Sutúra fascií v obl.stehna a kolena
5t857.3↔	Primárna tenodéza 1 šľachy:predlaktie	5t860.8↔	Sutúra fascií v obl.predkolenia
5t857.4↔	Primárna tenodéza 1 šľachy:hrud.stena,chrbát	5t860.9↔	Sutúra fascií v obl.nohy
5t857.5↔	Primárna tenodéza 1 šľachy:bruš.stena	5t860.x↔	Sutúra fascií:ostatné
5t857.6↔	Primárna tenodéza 1 šľachy:ing.gen.gl.obl.	5t861.0↔	Predĺženie fascií v obl.hlavy a krku

5t861.1↔	Predĺženie fascii v obl.ramena,axily	5t867.5↔	Výmena transplantátu fascii:brušná stena
5t861.2↔	Predĺženie fascii v obl.ramena a lakťa	5t867.6↔	Výmena transplantátu fascii:inguinál,genit. a glut.obl.
5t861.3↔	Predĺženie fascii v obl.predlaktia	5t867.7↔	Výmena transplantátu fascii:stehno a koleno
5t861.4↔	Predĺženie fascii v obl.hrud.steny a chrbta	5t867.8↔	Výmena transplantátu fascii:predkolenie
5t861.5↔	Predĺženie fascii v obl.bruš.steny	5t867.9↔	Výmena transplantátu fascii:noha
5t861.6↔	Predĺženie fascii v inguin.gen.glut.obl.	5t867.x	Výmena transplantátu fascii:ostatné
5t861.7↔	Predĺženie fascii v obl.stehna,kolena	5t868.0↔	Odstránenie transplantátu fascii:hlava a krk
5t861.8↔	Predĺženie fascii v obl.predkolenia	5t868.1↔	Odstránenie transplantátu fascii:ramenný kĺb,axila
5t861.9↔	Predĺženie fascii v obl.nohy	5t868.2↔	Odstránenie transplantátu fascii:rameno a lakeť
5t861.x	Predĺženie fascii:ostatné	5t868.3↔	Odstránenie transplantátu fascii:predlaktie
5t862.0↔	Skrátenie (raphage) fascii:hlava a krk	5t868.4↔	Odstr. transplantátu fascii:hrud.mat:bruš.stena
5t862.1↔	Skrátenie (raphage) fascii:rameno,axila	5t868.5↔	Odstránenie transplantátu fascii:brušná stena
5t862.2↔	Skrátenie (raphage) fascii:rameno a lakeť	5t868.6↔	Odstr. transplantátu fascii:inguin.gen.glut.obl.
5t862.3↔	Skrátenie (raphage) fascii:predlaktie	5t868.7↔	Odstránenie transplantátu fascii:stehno a koleno
5t862.4↔	Skrátenie (raphage) fascii:hrud.stena a chrbát	5t868.8↔	Odstránenie transplantátu fascii:predkolenie
5t862.5↔	Skrátenie (raphage) fascii:brušná stena	5t868.9↔	Odstr. transplantátu fascii:noha
5t862.6↔	Skrátenie (raphage) fascii:inguin.gen.glut.obl.	5t868.x	Odstr. transplantátu fascii:ostatné
5t862.7↔	Skrátenie (raphage) fascii:stehno a koleno	5t869.0↔	Krytie defektu fascii autogen.mat:hlava,krk
5t862.8↔	Skrátenie (raphage) fascii:predkolenie	5t869.1↔	Krytie defektu fascii autogen.mat:rameno,axila
5t862.9↔	Skrátenie (raphage) fascii:noha	5t869.2↔	Krytie defektu fascii autogen.mat:ram
5t862.x	Skrátenie (raphage) fascii:ostatné	5t869.3↔	Krytie defektu fascii autogen.mat:predlaktie
5t863.0↔	Zdvojenie jednej fascie:hlava a krk	5t869.4↔	Krytie defektu fascii autogen.mat:hr.stena a chrbát
5t863.1↔	Zdvojenie jednej fascie:rameno,axila	5t869.5↔	Krytie defektu fascii autogen.mat:bruš.stena
5t863.2↔	Zdvojenie jednej fascie:rameno a lakeť	5t869.6↔	Krytie defektu fascii autogen.mat:inguin.gen.glut.obl.
5t863.3↔	Zdvojenie jednej fascie:predlaktie	5t869.7↔	Krytie defektu fascii autogen.mat:steh,kol.
5t863.4↔	Zdvojenie jednej fascie:hrud.stena a chrbát	5t869.8↔	Krytie defektu fascii autogen.mat:predkolenie
5t863.5↔	Zdvojenie jednej fascie:brušná stena	5t869.9↔	Krytie defektu fascii autogen.mat:noha
5t863.6↔	Zdvojenie jednej fascie:ingv.gen.glut.obl.	5t869.x	Krytie defektu fascii autogen.mat:ostatné
5t863.7↔	Zdvojenie jednej fascie:stehno a koleno	5t86a.0↔	Krytie defektu fascii alogén.mat:hlava,krk
5t863.8↔	Zdvojenie jednej fascie:predkolenie	5t86a.1↔	Krytie defektu fascii alogén.mat:rameno,axila
5t863.9↔	Zdvojenie jednej fascie:noha	5t86a.2↔	Krytie defektu fascii alogén.mat:rameno,lakeť
5t863.x	Zdvojenie jednej fascie:ostatné	5t86a.3↔	Krytie defektu fascii alogén.mat:predlaktie
5t864.0↔	Autológna transplantácia fascii:hlava a krk	5t86a.4↔	Krytie defektu fascii alogén.mat:hrud.stena a chrb.
5t864.1↔	Autológna transplantácia fascii:rameno,axila	5t86a.5↔	Krytie defektu fascii alogén.mat:bruš.stena
5t864.2↔	Autológna transplantácia fascii:rameno a lakeť	5t86a.6↔	Krytie defektu fascii alogén.mat:ingv.gen.glut.obl.
5t864.3↔	Autológna transplantácia fascii:predlaktie	5t86a.7↔	Krytie defektu fascii alogén.mat:steh,kol.
5t864.4↔	Autológ. transplantácia fascii:hrudná stena a chrbát	5t86a.8↔	Krytie defektu fascii alogén.mat:predkolenie
5t864.5↔	Autológna transplantácia fascii:brušná stena	5t86a.9↔	Krytie defektu fascii alogén.mat:noha
5t864.6↔	Autológna transplantácia fascii:inguin.gen.glut.obl.	5t86a.x	Krytie defektu fascii alogén.materiálom:ostatné
5t864.7↔	Autológna transplantácia fascii:stehno a koleno	5t86x.0↔	Iná rekonštrukcia fascii:hlava a krk
5t864.8↔	Autológna transplantácia fascii:predkolenie	5t86x.1↔	Iná rekonštrukcia fascii:rameno,axila
5t864.9↔	Autológna transplantácia fascii:noha	5t86x.2↔	Iná rekonštrukcia fascii:rameno a lakeť
5t864.x	Autológna transplantácia fascii:ostatné	5t86x.3↔	Iná rekonštrukcia fascii:predlaktie
5t865.0↔	Alogénna transplantácia fascii:hlava a krk	5t86x.4	Iná rekonštrukcia fascii:hrudná stena a chrbát
5t865.1↔	Alogénna transplantácia fascii:rameno,axila	5t86x.5	Iná rekonštrukcia fascii:brušná stena
5t865.2↔	Alogénna transplantácia fascii:rameno a lakeť	5t86x.6	Iná rekonštrukcia fascii:inguinál.,genit. a gluteálna obl.
5t865.3↔	Alogénna transplantácia fascii:predlaktie	5t86x.7↔	Iná rekonštrukcia fascii:stehno a koleno
5t865.4↔	Alogén.transplantácia fascii:hrud.stena a chrbát	5t86x.8↔	Iná rekonštrukcia fascii:predkolenie
5t865.5↔	Alogénna transplantácia fascii:brušná stena	5t86x.9↔	Iná rekonštrukcia fascii:noha
5t865.6↔	Alogénna transplantácia fascii:inguin.gen.glut.obl.	5t86x.x	Iná rekonštrukcia fascii:ostatné
5t865.7↔	Alogénna transplantácia fascii:stehno a koleno	5t870.0↔	Pl.rek.s lok.fasciokut.lalok.na sval.a fasc:hlava,krk
5t865.8↔	Alogénna transplantácia fascii:predkolenie	5t870.1↔	Pl.rek.s lok.fasciokut.lalok.na sval.a fasc:rameno,axila
5t865.9↔	Alogénna transplantácia fascii:noha	5t870.2↔	Pl.rek.s lok.fasciokut.lalok.na sval.a fasc:ram,lak.
5t865.x	Alogénna transplantácia fascii:ostatné	5t870.3↔	Plast.rek.s lok.fasciokut.lalok.na sval.a fasc:predl.
5t866.0↔	Revízia transplantátu fascii:hlava a krk	5t870.4↔	Pl.rek.s lok.fasciokut.lalok.na sval.a fasc:hr.sten,chrb.
5t866.1↔	Revízia transplantátu fascii:rameno,axila	5t870.5↔	Pl.rek.s lok.fasciokut.lalok.na sval.a fasc:bruš.stena
5t866.2↔	Revízia transplantátu fascii:rameno a lakeť	5t870.6↔	Pl.rek.s lok.fasciokut.lalok.na sval.a fasc:ing.gen,gl.obl.
5t866.3↔	Revízia transplantátu fascii:predlaktie	5t870.7↔	Pl.rek.s lok.fasciokut.lalok.na sval.a fasc:steh,kol.
5t866.4↔	Revízia transplantátu fascii:hrud.stena a chrbát	5t870.8↔	Pl.rek.s lok.fasciokut.lalok.na sval.a fasc:predkol.
5t866.5↔	Revízia transplantátu fascii:brušná stena	5t870.9↔	Pl.rek.s lokál.fasciokut.lalok.na sval.a fasc:noha
5t866.6↔	Revízia transplantátu fascii:inguin.gen.glut.obl.	5t870.x	Pl.rek.s lok.fasciokut.lalok.na sval.a fasc:ostatné
5t866.7↔	Revízia transplantátu fascii:stehno a koleno	5t871.0↔	Pl.rek.s lok.fasciokut.l.na cie.v.stop.na sval,fasc:hlava,krk
5t866.8↔	Revízia transplantátu fascii:predkolenie	5t871.1↔	Pl.rek.s lok.fasciokut.l.na cie.v.stop.na sval,fasc:ram,axi.
5t866.9↔	Revízia transplantátu fascii:noha	5t871.2↔	Pl.rek.s lok.fasciokut.l.na cie.v.stop.na sval,fasc:ram,lak.
5t866.x	Revízia transplantátu fascii:ostatné	5t871.3↔	Pl.rek.s lok.fasciokut.l.na cie.v.stop.na sval,fasc:predl.
5t867.0↔	Výmena transplantátu fascii:hlava a krk	5t871.4↔	Pl.rek.s lok.fasciok.l.na cie.v.st.na sval,fasc:hr.sten,chrb.
5t867.1↔	Výmena transplantátu fascii:rameno,axila	5t871.5↔	Pl.rek.s lok.fasciok.l.na cie.v.stop.na sval,fasc:bruš.stena
5t867.2↔	Výmena transplantátu fascii:rameno a lakeť	5t871.6↔	Pl.rek.s lok.fasciok.l.na c.st.na sval,fasc:ing.gen,gl.obl.
5t867.3↔	Výmena transplantátu fascii:predlaktie	5t871.7↔	Pl.rek.s lok.fasciokut.l.na cie.v.stop.na sval,fasc:steh,kol.
5t867.4↔	Výmena transplantátu fascii:hrud.stena a chrbát	5t871.8↔	Pl.rek.s lok.fasciokut.l.na cie.v.stop.na sval,fasc:predk.

5t871.9↔	Pl.rek.s lok.fasciokut.l.na cie.v.stop.na sval,fasc:noha	5t878.2↔	Pl.rek.s lok.sval.lalokom na sval,fasc:ram,lakeť
5t871.x	Plast.rek.s lok.fasciokut.lal.na cie.v.stop.na sval,fasc:ost.	5t878.3↔	Plast.rek.s lok.sval.lalokom na sval,fasc:predl.
5t872.0↔	Pl.rek.s lok.adipofasc.lal.na sval,fasc:hlava,krk	5t878.4↔	Pl.rek.s lok.sval.lalokom na sval,fasc:hr.stena,chrub.
5t872.1↔	Pl.rek.s lok.adipofasc.lal.na sval,fasc:rameno,axi.	5t878.5↔	Pl.rek.s lokál.sval.lalokom na sval,fasc:bruš.stena
5t872.2↔	Pl.rek.s lok.adipofasc.lal.na sval,fasc:ram,lakeť	5t878.6↔	Plast.rek.s lok.sval.lalokom na sval,fasc:inguin,gen,gl.obl.
5t872.3↔	Pl.rek.s lokál.adipofasc.lal.na sval,fasc:predlak.	5t878.7↔	Pl.rek.s lok.sval.lalokom na sval,fasc:steh,kol.
5t872.4↔	Pl.rek.s lok.adipofasc.lal.na sval,fasc:hr.stena,chrub.	5t878.8↔	Pl.rekonštr.s lok.sval.lalokom na sval,fasc:predk.
5t872.5↔	Pl.rek.s lok.adipofasciál.lal.na sval,fasc:bruš.stena	5t878.9↔	Pl.rek.s lok.sval.lalokom na sval,fasc:noha
5t872.6↔	Pl.rek.s lok.adipofasc.lal.na sval,fasc:inguin,gen,gl.obl.	5t878.x	Pl.rek.s lok.sval.lalokom na sval,fasc:ostatné
5t872.7↔	Pl.rek.s lok.adipofasc.lalokom na sval,fasc:steh,kol.	5t879.0↔	Plast.rek.s lokál.sval.l.na cie.v.stop.na sval,fasc:hlava,krk
5t872.8↔	Plast.rek.s lok.adipofasc.lal.na sval,fasc:predkol.	5t879.1↔	Pl.rek.s lok.sval.lalok.na cie.v.stop.na sval,fasc:rameno,axila
5t872.9↔	Pl.rek.s lok.adipofasc.lalokom na sval,fasc:noha	5t879.2↔	Pl.rek.s lok.sval.lalok.na cie.v.stop.na sval,fasc:ram,lakeť
5t872.x	Plast.rek.s lokál.adipofasc.lalok.na sval.a fasciách:ost.	5t879.3↔	Pl.rekonštr.s lok.sval.l.na cie.v.stop.na sval.a fasc:predlakt
5t873.0↔	Pl.rek.s lok.adipofasc.l.na cie.v.stop.na sval,fasc:hlava,krk	5t879.4↔	Pl.rek.s lok.sval.l.na cie.v.stop.na sval,fasc:hr.sten,chrub.
5t873.1↔	Pl.rek.s lok.adipofasc.lalok.na cie.v.st.na sval,fasc:ram,axila	5t879.5↔	Pl.rek.s lok.sval.l.na cie.v.stop.na sval,fasc:bruš.stena
5t873.2↔	Pl.rek.s lok.adipofasc.l.na cie.v.stop.na sval,fasc:ram,lak.	5t879.6↔	Pl.rek.s lok.sval.l.na c.stop.na sval,fasc:ing,gen,gl.obl.
5t873.3↔	Pl.rek.s lok.adipofasc.l.na cie.v.stop.na sval,fasc:predlakt	5t879.7↔	Pl.rek.s lok.sval.l.na cie.v.stop.na sval,fasc:steh,koleno
5t873.4↔	Pl.rek.s lok.adipofasc.l.na c.st.na sval,fasc:hr.sten,chrub.	5t879.8↔	Pl.rek.s lok.sval.lalok.na cie.v.stop.na sval,fasc:predkol.
5t873.5↔	Pl.rek.s lok.adipofasc.l.na cie.v.stop.na sval,fasc:br.stena	5t879.9↔	Pl.rek.s lok.sval.l.na cie.v.stop.na sval.a fasc:noha
5t873.6↔	Pl.rek.s lok.adipof.l.na c.stop.na sval,fasc:ing,gen,gl.obl.	5t879.x	Plast.rek.s lok.sval.l.na cie.v.stopke na sval,fasc:ost.
5t873.7↔	Pl.rek.s lok.adipofasc.lal.na c.stop.na sval,fasc:steh,kol.	5t87a.0↔	Plast.rekonš.s lok.lal.na sval,fasc:odd.stop.lal:hlava,krk
5t873.8↔	Pl.rek.s lok.adipofasc.l.na cie.v.stop.na sval,fasc:predkol	5t87a.1↔	Pl.rekonš.s lok.lal.na sval,fasc:odd.stopky lal:rameno,axila
5t873.9↔	Plast.rek.s lok.adipofasc.l.na cie.v.stop.na sval,fasc:noha	5t87a.2↔	Pl.rekonš.s lok.lal.na sval,fasc:odd.stop.lal:ram.,lakeť
5t873.x	Pl.rek.s lok.adipofasc.lal.na cie.v.stopke na sval,fasc:ost.	5t87a.3↔	Pl.rekonš.s lok.lal.na sval,fasc:odd.stopky lal:predl.
5t874.0↔	Pl.rek.s lokál.fasciál.lalok.na sval,fasc:hlava,krk	5t87a.4↔	Pl.rekonš.s lok.lal.na sval,fasc:odd.stop.lal:hr.stena,chrub.
5t874.1↔	Pl.rek.s lokál.fasciál.lalok.na sval,fasc:rameno,axila	5t87a.5↔	Pl.rekonš.s lok.lal.na sval,fasc:odd.stop.lal:bruš.stena
5t874.2↔	Pl.rek.s lokál.fasciál.lalok.na sval,fasc:ram,lakeť	5t87a.6↔	Pl.rekonš.s lok.lal.na sval,fasc:odd.stop.lal:ing,gen,gl.obl.
5t874.3↔	Pl.rek.s lokál.fasciál.lalok.na sval,fasc:predlaktie	5t87a.7↔	Pl.rekonš.s lok.lal.na sval,fasc:odd.stop.lal:steh,kol.
5t874.4↔	Pl.rek.s lokál.fasciál.lalok.na sval,fasc:hrud.stena,chrub.	5t87a.8↔	Pl.rekonš.s lok.lal.na sval,fasc:odd.stop.lalok.a:predkol
5t874.5↔	Pl.rek.s lokál.fasciál.lalok.na sval,fasc:bruš.stena	5t87a.9↔	Pl.rekonš.s lok.lal.na sval.a fasc:odd.stop.lal:noha
5t874.6↔	Pl.rek.s lokál.fasciál.lalok.na sval,fasc:inguin,gen,gl.obl.	5t87a.x↔	Pl.rekonš.s lok.lal.na sval,fasc:odd.stopky lalok.a:ost.
5t874.7↔	Pl.rek.s lokál.fasciál.lalok.na sval,fasc:steh,kol.	5t87x.0↔	Iné plast.rekonš.s lok.lal.na sval.a fasc:hl,krk
5t874.8↔	Pl.rek.s lokál.fasciál.lalok.na sval,fasc:predkol	5t87x.1↔	Iné pl.rekonš.s lok.lal.na sval,fasc:rameno,axila
5t874.9↔	Pl.rek.s lokál.fasciál.lalok.na sval,fasc:noha	5t87x.2↔	Iné pl.rekonš.s lokál.lal.na sval,fasc:ram,lakeť
5t874.x	Plast.rekonštr.s lokál.fasciál.lal.na sval,fasc:ost.	5t87x.3↔	Iné pl.rekonš.s lok.lal.na sval,fasc:predlaktie
5t875.0↔	Pl.rek.s lok.fasciál.l.na cie.v.stopke na sval,fasc:hl,krk	5t87x.4	Iné pl.rekonš.s lok.lal.na sval,fasc:hr.stena,chrub.
5t875.1↔	Pl.rek.s lok.fasciál.l.na cie.v.stopke na sval,fasc:ram.,axila	5t87x.5	Iné pl.rekonš.s lok.lalokom na sval,fasc:bruš.stena
5t875.2↔	Pl.rek.s lok.fasciál.l.na cie.v.stopke na sval,fasc:ram,lakeť	5t87x.6	Iné pl.rekonš.s lok.lal.na sval,fasc:inguin,gen,gl.obl.
5t875.3↔	Pl.rek.s lok.fasciál.l.na cie.v.stopke na sval,fasc:predl.	5t87x.7↔	Iné pl.rekonš.s lok.lal.na sval,fasc:steh,kol.
5t875.4↔	Pl.rek.s lok.fasciál.l.na cie.v.stop.na sval,fasc:hr.st,chrub.	5t87x.8↔	Iné pl.rekonš.s lok.lal.na sval,fasc:predk.
5t875.5↔	Pl.rek.s lok.fasciál.l.na cie.v.stop.na sval,fasc:bruš.stena	5t87x.9↔	Iné pl.rekonš.s lok.lal.na sval,fasc:noha
5t875.6↔	Pl.rek.s lok.fasciál.l.na c.stop.na sval,fasc:ing,gen,gl.obl.	5t87x.x	Iné pl.rekonš.s lok.lal.na sval,fasc:ostatné
5t875.7↔	Pl.rek.s lok.fasciál.l.na c.stop.na sval,fasc:steh,kol.	5t880.0↔	Odobr.fasciokut.lal.svalu,šf.a fasc.s mikrovask.anastm:hl,krk
5t875.8↔	Pl.rek.s lok.fasciál.l.na cie.v.stopke na sval,fasc:predk.	5t880.1↔	Odobr.fasciokut.l.svalu,šf.a fasc.s mikrovask.anast:ram,axi.
5t875.9↔	Pl.rek.s lok.fasciál.l.na c.stopke na sval,fasc:noha	5t880.2↔	Odobr.fasciokut.l.sv.,šf.a fasc.s mikrovask.anast:ram.,lakeť
5t875.x	Pl.rek.s lok.fasciál.lalok.na cie.v.stopke na sv.a fasc:ost.	5t880.3↔	Odobr.fasciokut.lal.sv.,šf.a fasc.s mikrovask.anastm:predl.
5t876.0↔	Pl.rek.s lok.myokután.lalok.na sval.,fasciách:hlava,krk	5t880.4↔	Odobr.fasciok.l.sv.,šf.a fasc.s mikrovask.anast:hr.sten,chrub.
5t876.1↔	Plast.rek.s lok.myokut.lalok.na sval.,fasc:rameno,axila	5t880.5↔	Odobr.fasciok.l.svalu,šf.a fasc.s mikrovask.anast:bruš.stena
5t876.2↔	Pl.rek.s lok.myokután.lalok.na sval.,fasc:rameno,lakeť	5t880.6↔	Odobr.fasciok.l.sv.,šf.a fasc.s mikrovask.anast:ing,gen,gl.obl.
5t876.3↔	Plast.rek.s lok.myokután.lalok.na sval.,fasc:predlakt	5t880.7↔	Odobr.fasc.lal.svalu,šf.a fasc.s mikrovask.anastm:steh.,kol.
5t876.4↔	Pl.rek.s lok.myokután.lalok.na sval.,fasc:hr.stena,chrub.	5t880.8↔	Odobr.fasciok.l.sv.,šf.a fasc.s mikrovask.anast:predk.
5t876.5↔	Pl.rek.s lok.myokut.lalok.na sval.,fasc:bruš.stena	5t880.9↔	Odobr.fasciok.l.svalu,šf.a fasc.s mikrovask.anast:noha
5t876.6↔	Pl.rek.s lok.myokut.lalok.na sval.,fasc:ing,gen,gl.obl.	5t880.x	Odobr.fasciok.lalok.svalu,šf.a fasc.s mikrovask.anast:ost.
5t876.7↔	Pl.rek.s lok.myokut.lalok.na sval.,fasc:stehno,koleno	5t881.0↔	Odobr.septokut.l.sval,šf.a fasc.s mikrovask.anast:hlava,krk
5t876.8↔	Pl.rek.s lok.myokut.lalok.na sval.,fasc:predkolenie	5t881.1↔	Odobr.septokut.lal.sval,šf.a fasc.s mikrovask.an:rameno,axi.
5t876.9↔	Pl.rek.s lokál.myokut.lalok.na sval.,fasc:noha	5t881.2↔	Odobr.septokut.l.sval,šf.a fasc.s mikrovask.anastm:ram.,lakeť
5t876.x	Pl.rekonštr.s lok.myokut.lalok.na sval.a fasc:ost.	5t881.3↔	Odobr.septokut.lal.sval,šf.a fasc.s mikrovask.anastm:predlakt
5t877.0↔	Pl.rek.s lok.myokut.l.na cie.v.stop.na svaloch,fasc:hl,krk	5t881.4↔	Odobr.septok.l.sval,šf.a fasc.s mikrovask.anast:hr.stena,chrub.
5t877.1↔	Pl.rek.s lok.myokut.l.na c.stop.na sval,fasc:rameno,axila	5t881.5↔	Odobr.septokut.l.sval,šf.a fasc.s mikrovask.anastm:bruš.stena
5t877.2↔	Pl.rek.s lok.myokut.l.na cie.v.stop.na sval,fasc:ram,lakeť	5t881.6↔	Odobr.septok.l.sval,šf.a fasc.s mikrovask.anast:ing,gen,gl.obl.
5t877.3↔	Pl.rek.s lok.myokut.lalok.na cie.v.stop.na sval,fasc:predlakt	5t881.7↔	Odobr.septokut.lal.sv.,šf.a fasc.s mikrovask.anastm:steh.,kol.
5t877.4↔	Pl.rek.s lok.myokut.l.na c.stop.na sval,fasc:hr.stena,chrubát	5t881.8↔	Odobr.septokut.l.sval,šf.a fasc.s mikrovask.anastm:predk.
5t877.5↔	Pl.rek.s lok.myokut.l.na cie.v.stop.na sval,fasc:bruš.stena	5t881.9↔	Odobr.septokut.lalok.a sval,šf.a f.mikrovask.anast:noha
5t877.6↔	Pl.rek.s lok.myokut.l.na c.stop.na sval,fasc:ing,gen,gl.obl.	5t881.x	Odobr.septokut.l.sval,šf.a fascie mikrovask.anastm:ost.
5t877.7↔	Pl.rek.s lok.myokut.l.na cie.v.stop.na sval,fasc:stehno,koleno	5t882.0↔	Odobr.myokut.l.sval,šf.a fasc.s mikrovask.anastm:hlava,krk
5t877.8↔	Pl.rek.s lok.myokut.lalok.na cie.v.stop.na sval,fasc:predkol	5t882.1↔	Odobr.myokut.l.sval,šf.a fasc.s mikrovask.anast:rameno,axi.
5t877.9↔	Pl.rek.s lok.myokut.l.na cie.v.stop.na sval,fasc:noha	5t882.2↔	Odobr.myokut.l.sval,šf.a fasc.s mikrovask.anastm:ram.,lakeť
5t877.x	Pl.rek.s lok.myokut.l.na cie.v.stopke na svaloch a fasc:ost.	5t882.3↔	Odobr.myokut.lal.sval,šf.a fasc.s mikrovask.anastm:predlakt
5t878.0↔	Plast.rek.s lok.sval.lalokom na sval.a fasc:hlava,krk	5t882.4↔	Odobr.myokut.l.sval,šf.a fasc.s mikrovask.anast:hr.stena,chrub.
5t878.1↔	Pl.rek.s lok.sval.lalokom na sval,fasc:rameno,axila	5t882.5↔	Odobr.myokut.l.sval,šf.a fasc.s mikrovask.anastm:bruš.stena

5t882.6↔	Odobr.myokut.l.sval,šf.a fasc.mikrovask.anast:ing.gen,gl.obl.	5t893.x	Perkutánná deštrukcia mäkk.č.pomoc.termoabl:ost.
5t882.7↔	Odobr.myokut.l.sval,šf.a fasc.mikrovask.anastm:steh.,koleno	5t89x.0↔	Ostatné iné OP na sval,šľachách,fasciách,burz:hlava,krk
5t882.8↔	Odobr.myokut.l.sval,šf.a fasc.mikrovask.anastm:predkol.	5t89x.1↔	Ostatné iné OP na sval,šľachách,fasciách,burz:rameno,axila
5t882.9↔	Odobr.myokut.laloka sval,šf.a f.mikrovask.anast:noha	5t89x.2↔	Ostatné iné OP na sval,šľachách,fasciách,burz:ram,lakeť
5t882.x	Odobr.myokut.l.sval,šf.a fascie mikrovask.anastm::ost.	5t89x.3↔	Ostatné iné OP na sval,šľachách,fasciách,burz:predlakt
5t883.0↔	Odobr.osteo-myok/fasciok.l.sv,šf.a f.mikrovask.anast:hl,krk	5t89x.4	Ost. iné OP na sval,šľachách,fasciách,burz:hr.sten,chr.b.
5t883.1↔	Odobr.osteo-myok/fasciok.l.sv,šf.a f.mikrovas.anast:ram,axi.	5t89x.5	Ostatné iné OP na sval,šľachách,fasciách,burz:bruš.stena
5t883.2↔	Odobr.osteo-myok/fasciok.l.sv,šf.a f.mikrovas.anast:ram,lak.	5t89x.6	Ost. iné OP na sval,šľachách,fasciách,burz:ing.ge,gl.obl.
5t883.3↔	Odobr.osteo-myok/fasciok.l.sv,šf.a f.mikrovask.anast:predl.	5t89x.7↔	Ostatné iné OP na sval,šľachách,fasciách,burz:steh,kol.
5t883.4↔	Od.osteo-myok/fasc.lal.sv,šf.a f.mikrovas.anast:hr.st,chr.b.	5t89x.8↔	Ostatné iné OP na sval,šľachách,fasciách,burz:predkolenie
5t883.5↔	Odobr.osteo-myok/fascio.l.sv,šf.a f.mikrov.anast:bruš.st.	5t89x.9↔	Ostatné iné OP na sval,šľachách,fasciách,burz:steh,kol.
5t883.6↔	Odo.osteo-myok/fascio.l.sv,šf.a f.mikrov.anast:ing.gen,gl.obl	5t89x.x	Ostatné iné OP na sval,šľachách,fasciách,burz:ostatné
5t883.7↔	Odobr.osteo-myok/fascio.l.sv,šf.a f.mikrov.anast:steh,kol.	5t900↔	Replantácia v oblasti nad lakt'om
5t883.8↔	Odobr.osteo-myok/fasciok.l.sv,šf.a f.mikrov.anast:predkol.	5t901↔	Replantácia v oblasti lakta
5t883.9↔	Odobr.osteo-myok/fasciok.lal.sv,šf.a f.mikrov.anast:noha	5t902↔	Replantácia v oblasti predlaktia
5t883.x	Odobr.osteo-myok/fasciok.lal.sv,šf.a f.mikrovask.anast:ost.	5t903↔	Replantácia v oblasti zápastia
5t884.0↔	Odobr.iného transpl.sv,šf.a fasc.mikrovask.anast:hl,krk	5t904↔	Replantácia v oblasti strednej časti ruky
5t884.1↔	Odobr.i.transpl.sv,šf.a fasc.mikrovask.anast:rameno,axila	5t905↔	Replantácia palca ruky
5t884.2↔	Odobr.i.transpl.sv,šf.a fasc.mikrovask.anast:ram,lakeť	5t906↔	Replantácia v oblasti prstov ruky
5t884.3↔	Odobr.i.transpl.sv,šf.a fasc.mikrovask.anast:predlakt	5t90x↔	Replantácia v oblasti HK, ostatné
5t884.4↔	Odobr.i.transpl.sv,šf.a fasc.mikrovask.anast:hrud.sten,chr.b.	5t910↔	Replantácia v oblasti stehna
5t884.5↔	Odobr.i.transpl.sv,šf.a fasc.mikrovask.anast:bruš.stena	5t911↔	Replantácia v oblasti kolena
5t884.6↔	Odobr.i.transpl.sv,šf.a fasc.mikrovask.anast:ing.gen,gl.obl.	5t912↔	Replantácia v oblasti predkolenia
5t884.7↔	Odobr.i.transpl.sv,šf.a fasc.mikrovask.anast:stehno,kol.	5t913↔	Replantácia v oblasti členka
5t884.8↔	Odobr.i.transpl.sv,šf.a fasc.mikrovask.anast:predkol.	5t914↔	Replantácia v oblasti stredy šlapy
5t884.9↔	Odobr.iného transpl.sv,šf.a fasc.mikrovask.anast:noha	5t915↔	Replantácia prstu nohy
5t884.x	Odobr.i.transplantátu sv,šf.a fasc.mikrovask.anast:ost.	5t91x↔	Replantácia v oblasti DK,ostatné
5t888.0↔	Tx.osteo-myokut/fasciok.l.sv,šf.a f.mikrovask.anast:hl,krk	5t920↔	Amputácia intertorakoskopulárna
5t888.1↔	Tx.osteo-myok/fasciok.l.sv,šf.a f.mikrov.anast:rameno,axila	5t921↔	Exartikulácia v ramennom kĺbe
5t888.2↔	Tx.osteo-myok/fasciok.l.sv,šf.a f.mikrovask.anast:ram,lakeť	5t922↔	Amputácia v oblasti ramena
5t888.3↔	Tx.osteo-myokut/fasciok.l.sv,šf.a f.mikrovask.anast:predl.	5t923↔	Exartikulácia v lakťovom kĺbe
5t888.4↔	Tx.osteo-myok/fasciok.l.sv,šf.a f.mikrov.anast:hr.st,chr.b.	5t924↔	Amputácia v oblasti predlaktia
5t888.5↔	Tx.osteo-myokut/fasciok.l.sv,šf.a f.mikrov.anast:bruš.st.	5t92x↔	Amputácia a exartikulácia hornej končatiny, ostatné
5t888.6↔	Tx.osteo-myok/fasciok.l.sv,šf.a f.mikro.anast:ing.gen,gl.obl.	5t930↔	Exartikulácia v oblasti zápastia
5t888.7↔	Tx.osteo-myok/fasciok.l.sv,šf.a f.mikrov.anas:steh,kol.	5t931↔	Amputácia v oblasti zápastia
5t888.8↔	Tx.osteo-myokut/fasciok.l.sv,šf.a f.mikrov.anas:predkol.	5t932↔	Amputácia v oblasti stredy ruky
5t888.9↔	Tx.osteo-myokut/fasciok.l.sv,šf.a f.mikrovask.anast:noha	5t933↔	Amputácia prsta ruky
5t888.x↔	Transpl.osteo-myokut/fasciok.l.sv,šf.a f.mikrovask.anast:ost.	5t934↔	Amputácia prsta s kožnou alebo svalovou plastikou
5t891.0↔	Totálna resekcia burzy v obl.hlavy,krku	5t935↔	Exartikulácia prsta ruky
5t891.1↔	Totálna resekcia burzy v obl.ramena,axily	5t936↔	Exartikulácia prsta ruky s kožnou/svalovou plastikou
5t891.2↔	Totálna resekcia burzy v obl.ram,lakta	5t937↔	Egalizácia ruky resekciou 5.lúča
5t891.3↔	Totálna resekcia burzy v obl.predlaktia	5t938↔	Egalizácia ruky resekciou 2.lúča
5t891.4↔	Totálna resekcia burzy v obl.hrud.steny,chrbta	5t939↔	Egalizácia ruky resekciou 3. a 4.lúča
5t891.5↔	Totálna resekcia burzy v obl.bruš.steny	5t93a↔	Amputácia transmetakarpálne
5t891.6↔	Tot.resekcia burzy v inguinin,genit,gluteál.obl.	5t93x↔	Amputácia a exartikulácia ruky, ostatné
5t891.7↔	Totálna resekcia burzy v obl.stehna,kolena	5t940↔	Hemipelvektómia
5t891.8↔	Totálna resekcia burzy v obl.predkolenia	5t941↔	Nekompletná hemipelvektómia
5t891.9↔	Totálna resekcia burzy v obl.nohy	5t942↔	Exartikulácia v bedrovom kĺbe
5t891.x	Totálna resekcia burzy:ostatné	5t943↔	Amputácia v oblasti stehna
5t892.0↔	Resek.gangliónu na sval,šľach,f.a burz:hlava,krk	5t944↔	Amputácia v oblasti proximálneho stehna
5t892.1↔	Res.gangliónu na sval,šľach,fasc.a burz:rameno,axila	5t945↔	Amputácia v oblasti stredného a distálneho stehna
5t892.2↔	Res.gangliónu na sval,šľach,fasc.a burz:ram,lakeť	5t946↔	Amputácia v oblasti kolena
5t892.3↔	Res.gangliónu na sval,šľach,fasc.a burz:predlakt	5t947↔	Exartikulácia kolena
5t892.4↔	Res.gangliónu na sval,šľach,fasc.a burz:hr.sten,chr.b.	5t948↔	Amputácia v oblasti predkolenia
5t892.5↔	Resekcia gangliónu na sval,šľach,fasc.a burz:bruš.stena	5t949↔	Amputácia v oblasti proximálneho predkolenia
5t892.6↔	Res.gangliónu na sval,šľach,fasc.a burz:inguin,genit,gluteál.o.	5t94a↔	Amputácia v oblasti stredného predkolenia
5t892.7↔	Res.gangliónu na sval,šľach,fasc.a burz:stehno,koleno	5t94x↔	Amputácia a exartikulácia v obl.DK,ost.
5t892.8↔	Res.gangliónu na sval,šľach,fasc.a burz:predkol.	5t950↔	Amputácia v oblasti distál.predkolenia podľa Syme
5t892.9↔	Res.gangliónu na sval,šľach,fasciách a burzy:noha	5t951↔	Amputácia v oblasti chodidla
5t892.x	Resekcia gangliónu na sval,šľach,fasciách a burz:ost.	5t952↔	Amputácia v oblasti chodidla podľa Spitzky
5t893.0↔	Perkut.deštrukcia mäkk.č.pomoc.termoabl:hlava,krk	5t953↔	Amputácia v oblasti chodidla podľa Pirogoff
5t893.1↔	Perkut.deštrukcia mäkk.č.pomoc.termoabl:rameno,axila	5t954↔	Amputácia v oblasti chodidla podľa Chopart
5t893.2↔	Perkut.deštrukcia mäkk.č.pomoc.termoabl:ram,lakeť	5t955↔	Amputácia v oblasti stredy chodidla podľa Lisfranc
5t893.3↔	Perkut.deštrukcia mäkk.č.pomoc.termoabl:predlaktie	5t956↔	Amputácia transmetatarsálne
5t893.4↔	Perkut.deštrukcia mäkk.č.pomoc.termoabl:hr.sten,chr.b.	5t957↔	Amputácia prstov nohy
5t893.5↔	Perkut.deštrukcia mäkk.č.pomoc.termoabl:br.stena	5t958↔	Amputácia lúčov
5t893.6↔	Perkut.deštrukcia mäkk.č.pomoc.termoabl:ing.gen,gl.obl.	5t95x↔	Amputácia a exartikulácia chodidla, ostatné
5t893.7↔	Perkut.deštrukcia mäkk.č.pomoc.termoabl:steh,kol.	5t960↔	Revízia amputačnej oblasti ramenného kĺbu a ramena
5t893.8↔	Perkut.deštrukcia mäkk.č.pomoc.termoabl:predk.	5t961↔	Revízia amputačnej oblasti predlaktia
5t893.9↔	Perkut.deštrukcia mäkkých častí pom.termoabl:noha	5t962↔	Revízia amputačnej oblasti ruky

5f963↔	Revízia amputačnej oblasti stehna	5u222.0↔	Reviz.periprotet.kaps.prsnika pre kontraktúru s kapsulotóm
5f964↔	Revízia amputačnej oblasti predkolenia	5u222.1↔	Rev.periprot.kaps.prsn.pre kontr.s parc.kapsulektómiou
5f965↔	Revízia amputačnej oblasti chodidla	5u222.2↔	Rev.periprot.kaps.prsn.pre kontr.s parc.kap.,neolok.impl.
5f96x	Revízia amputačnej oblasti, ostatné	5u222.3↔	Rev.periprot.kaps.prsn.pre kontr.s parc.kap.,ým.,neo.impl.
5f970↔	OP pri vrodených anomáliách chodidla	5u222.4↔	Rev.periprot.kaps.prsn.pre kontrakt.s totál.kapsulektómiou
5f971	Odd.Siamských dvojčiat pri vrod.anom.pohyb.aparátu	5u222.5↔	Rev.periprot.kaps.prsn.pre kontr.s tot.kapsul.a neolok.impl.
5f97x	OP pri iných vrod.anomáliách pohyb.aparátu,ost.	5u222.6↔	Rev.periprot.kaps.prsn.pre kontr.s tot.kapsul.,ým.neolok.im.
5f990	Borggreveplastika na pohybovom aparáte	5u223.1↔	Revízia implantátu prsnika s výmenou
5f991	Debridement mäkk.č.pohyb.aparátu, viacvrstvový	5u223.2↔	Revízia implantátu prsnika s odstránením
5f992	Implantácia OSM pri OP na mäkk.tk.pohyb.aparátu	5u224↔	Operačná revízia periprotetickej kapsuly prsnika
5f993	Implantácia konektora na endo-exo-protézu pohyb.aparátu	5u230.1↔	Rekonštr.mamily a/al.areoly s použ.kožného transplantátu
5f994.2↔	Viaczákr.OP strelu ruky,prst v 1sed:2lúč.str.ruky/2lúč.prst.ru	5u230.2↔	Rekonštr.mamily a/al.areoly s použ.miestnej lalok.plastiky
5f994.3↔	Viaczákr.OP strelu ruky,prst v 1sed:3lúč.str.ruky/3lúč.prst.ru	5u921↔	Excízia mamily alebo areoly
5f994.4↔	Viaczákr.OP str.ruky,prst v 1sed:4lúč.str.ruky/4lúč.prst.ru	5u922↔	Excízia nadpočetného prsnika alebo mamily
5f994.5↔	Viaczákr.OP str.ruky,prst v 1sed:5lúč.strelu r./5lúč.prst.ru	5u923↔	Everzia mamily
5f994.6↔	Viacz.OP str.ruky a prst v 1sedení:6 a viac lúč.str.r./ lúč.prst.r.	5v140.0	Radik.a rozs.odstr.ch.tk.na k.a podk.bez prim.uz.rany:pery
5f995.2↔	Viacz.OP stred.chodid,prst.n.v 1sed:2lúč.str-nož/2lúč.prst.no.	5v141.0	R.a roz.odst.ch.tk.na ko.a podk:b.prim.uz.ra:hist.kontr:pera
5f995.3↔	Viacz.OP stred.chodid, prst.no.v 1sed:3lúč.str-nož/3lúč.prst.n.	5v141.4	R.a roz.odstr.ch.tk.na ko.a podk:b.pr.uz.ra:hist.kontr:i.č.hl.
5f995.4↔	Viacz.OP str.chodid, prst.n.v 1sed:4lúč.str-nož/4lúč.prst.nohy	5v141.5	Rad.a rozs.odst.ch.tk.na ko.a podk:b.pr.uz.ra:hist.kontr:krk
5f995.5↔	Viacz.OP str.chodid, prst.n.v 1sed:5lúč.str-nož/5lúč.prst.n.	5v141.6↔	R.a roz.odst.ch.tk.na ko.a podk:b.pr.uz.ra:his.kontr:ram,axila
5f995.6↔	Viacz.OP str.chod,prst.n.v 1sed:6 a viac lúč.str-nož/lúč.prst.n.	5v141.7↔	R.a roz.odst.ch.tk.ko.a podk:b.pr.uz.ra:hist.kontr:ram,lakeť
5u110.0↔	Excízia ihlou označenej lézie prsnika:1lézia	5v141.8↔	R.a roz.odst.ch.tk.ko.a podk:b.prim.uz.ra:hi.kon:predlaktie
5u110.1↔	Excízia ihlou označenej lézie prsnika:viacpočet.lézia	5v141.9↔	Rad.a rozs.odst.chor.tk.na k.a podk:s prim.uz.ra:hist.kontr:ruka
5u111↔	Excízia nádoru prsnika	5v141.a	R.a roz.odst.ch.tk.ko.a podk:b.pr.uz.ra:hi.kon:hруд.st,chrbát
5u112↔	Lumpektómia	5v141.b	Rad.a rozs.odst.ch.tk.ko.a podk:b.pr.uz.ra:his.kon:bruš.o
5u113↔	Kvadrantektómia	5v141.c	Rad.a rozs.odst.ch.tk.ko.a podk:b.pri.uz.ra:his.kon:ing,genit.o
5u114↔	Mikroduktektómia prsnika	5v141.d	R.a rozs.odst.ch.tk.na ko.a podk:b.pri.uz.ra:his.kon:glut.o
5u115.0↔	Operácia gynekomastie bez liposukcie	5v141.e↔	R.a roz.odst.ch.tk.ko.a podk:b.pr.uz.ra:hist.kontr:stehno,kol
5u115.1↔	Operácia gynekomastie s liposukciou	5v141.f↔	R.a roz.odst.ch.tk.ko.a podk:b.pr.uz.ra:his.kon:predkol
5u121↔	Simplexná mastektómia bez axilár.lymfadenektómie	5v141.g↔	R.a rozs.odst.ch.tk.na ko.a podk:b.pr.uz.ra:his.kon:chodidlo
5u122	Parciálna mastektómia s disekciou lymfatických uzlín	5v141.x	R.a roz.odst.ch.tk.na ko.a podk:b.prim.uzav.ra:hist.kontr:ost.
5u123.01	Radikálna mastektómia bez resekcie mm.pectorales	5v142.0	Radikál.a rozs.odst.chor.tk.na k.a podkož.s prim.uzav.ran:pery
5u123.02	Radikálna mastektómia s resekciou mm.pectorales	5v143.0	Rad.a rozs.odst.ch.tk.na k.a podk:prim.uz.rany:hist.kontr:pera
5u123.1	Madenova mastektómia s disekciou axilárnych LU	5v143.4	R.a roz.odst.chor.tk.koži a podk:prim.uz.ra:hist.kontr:i.č.hlavy
5u123.2	Resekcia lokálnej recidívy karcinómu prsnika	5v143.5	Rad.a rozs.odst.ch.tk.na k.a podk:prim.uzav.ra:hist.kontr:krk
5u123.x	Radikálna mastektómia:ostat.	5v143.6↔	R.a rozs.odst.chor.tk.na ko.a podk:pri.uz.r:hist.kontr:ram,axila
5u124.0	Subkutánna mastektómia	5v143.7↔	Rad.a roz.odst.ch.tk.na k.a podk:prim.uz.r:his.kontr:ram,lakeť
5u124.1	Subkutánna mastektómia s excíziou mamilly	5v143.8↔	R.a roz.odst.ch.tk.na ko.a podk:pri.uz.ra:hi.kon:predlaktie
5u191↔	Radikálna exstirpácia hemangiómu prsnika	5v143.9↔	Rad.a rozs.odstr.chor.tk.na ko.a podk:pri.uz.ra:hist.kontr:ruka
5u210.1↔	Korekcia asymetrie prsnika vložением implantátu	5v143.a	R.a roz.odst.ch.tk.na k.a podk:prim.uz.r:hist.kontr:hr.st.,chrb
5u210.2↔	Korekcia asymetrie prsnika vložением implantát-expandéru	5v143.b	Rad.a rozs.odst.chor.tk.na k.a podk:prim.uz.ra:hist.kontr:bruš.o
5u210.3↔	Korekcia asymetrie prsnika redukčnou mamoplastikou	5v143.c	R.a rozs.odst.ch.tk.na k.a podk:prim.uz.r:hist.kontr:ing,genit.o
5u210.4↔	Kor.asymetrie prsnika redukč.mamoplastikou a impl.	5v143.d	Rad.a rozs.odst.ch.tk.na ko.a podk:pri.uz.rany:hist.kontr:glut.o
5u210.7↔	Korekcia asymetrie prsnika aplikáciou autológneho tuku	5v143.e↔	Rad.a rozs.odst.ch.tk.na k.a podk:pri.uz.r:hist.kontr:stehn,kol
5u211.1↔	Rekonštr.prsnika s použitím protetického materiálu	5v143.f↔	R.a rozs.odst.ch.tk.na k.a podkož:pri.uz.rany:hist.kontr:predkol
5u211.2↔	Rekonštr.prsnika s použ.protet.mat:implantát-expandér	5v143.g↔	Rad.a rozs.odst.chor.tk.koži a podk:prim.uz.ra:hist.kontr:noha
5u211.3↔	Rekonštrukcia prsnika muskulokutánnym lalokom	5v144.0	Rad.a rozs.odstr.ch.t.na k.a podk.s transplant/transpoz:pery
5u211.4↔	Rek.prsnika musk-kut.lal.m.latissimus dorsi a protet.mat.	5v144.4	Radik.a rozs.odstr.ch.t.na k.a podk.s tx/transpoz:o.č.hlavy
5u211.5↔	Rek.prsnika musk-kut.lal.m.rectus abdominis a protet.mat.	5v144.5	Rad.a rozs.odstr.chor.tk.na koži a podk.s tx/transpoz:krk
5u211.7↔	Rekonštr.prsnika aplik.autológ.tuku a exter.expanz.systému	5v144.6↔	Rad.a rozs.odstr.ch.t.na k.a podk.s tx/transpoz:ram,axila
5u211.x↔	Rekonštr.prsnika i.musk-kut.lal.a protetickým mat.	5v144.7↔	Radik.a rozs.odstr.ch.t.na k.a podk.s tx/transpoz:ram,lak.
5u212.1↔	Rekonštr.prsnika aplik.autológ.tuku/kmeň.buniek	5v144.8↔	Rad.a rozs.odstr.chor.tk.na k.a podkož.s tx/transpoz:predlak
5u212.2↔	Rekonštr.prsnika aplik.kyseliny hyalurónovej (macrolane)	5v144.9↔	Radik.a rozs.odstr.chor.tk.na koži a podk.s tx/transpoz:ruka
5u213.1↔	Rekonštrukcia prsnika s použitím kožného transplantátu	5v144.a	Rad.a rozs.odstr.ch.t.na k.a podk.s tx/transpoz:hруд.st.,chrb
5u213.2↔	Rekonštrukcia prsnika miestnymi lalokmi	5v144.b	Rad.a rozs.odstr.ch.t.na koži a podk.s tx/transpoz:bruš.obl.
5u213.3↔	Rek.prsnika s pou.miestnej lalok.plast.a kož.transplantátu	5v144.c	Rad.a rozs.odstr.ch.t.na k.a podk.s tx/transpoz:inguin,genit.o
5u213.4↔	Rekonštr.prsnika s použitím štepu/lalokovej plastiky	5v144.d	Rad.a rozs.odstr.ch.t.na k.a podk.s tx/transpoz:glut.obl.
5u213.5↔	Rekonštr.prsnika mikrochir.prenosom z iných lokalít tela	5v144.e↔	Radik.a rozs.odst.chor.tk.na koži a podk.s tx/trp:stehno,kol
5u214.1↔	Redukč.mamoplastika pre hypertrof.fahk.a stred.závaž.st.	5v144.f↔	Radik.a rozs.odstr.chor.tk.na k.a podk.s tx/transpoz:predkol.
5u214.2↔	Redukčná mamoplastika s transplantáciou areoly	5v144.g↔	Rad.a rozs.odstr.ch.t.na koži a podk.s tx/transpoz:noha
5u215↔	Vloženie implant-expanderu po ablácii prsnika pre karcinóm	5v144.x↔	Radik.a rozs.odstr.ch.t.na koži a podk.s tx/transpoz:iciou:ost.
5u216.1↔	Zväčšenie prsnika vložением implantátu	5v145.0	R.a rozs.odst.ch.tk.k.a podk.transpl/transpoz,mikrogr.chi:pera
5u216.7	Zväčšenie prsnika aplikáciou autológneho tuku	5v145.4	Rad.a rozs.odst.ch.tk.k.a podk.tx/transpoz,mikrogr.chi:č.hlavy
5u217.0↔	Mastopexia	5v145.5	Rad.a rozs.odst.ch.tk.koži a podk.tx/transpoz,mikrogr.chir:krk
5u217.1↔	Mastopexia s vložением prsníkových implantátov	5v145.6↔	R.a rozs.odst.ch.tk.k.a podk.tx/transpoz,mikrogr.chir:ram,axila
5u220.1↔	Výmena protetického implantátu prsnika	5v145.7↔	R.a rozs.odst.ch.tk.k.a podk.tx/transpoz,mikrogr.chir:ram,lak
5u220.2↔	Výmena expandér-implantátu prsnika	5v145.8↔	R.a rozs.odst.ch.tk.ko.a podk.transpl/transpoz,mikr.ch:predlak
5u220.3↔	Výmena expandér-implantátu za implantát prsnika	5v145.9↔	Rad.a rozs.odst.ch.tk.k.a podk.tx/transpoz,mikrogr.chir:ruka
5u221.0↔	Odstánenie protet.mat.z prsnika s parciál.kapsulektómiou	5v145.a	Rad.a rozs.odst.ch.tk.k.a podk.tx/transpoz,mik.chir:hруд.st,chr
5u221.1↔	Odst.r.protetického mat.z prsnika s totál.kapsulektómiou	5v145.b	Rad.a rozs.odst.ch.tk.k.a podk.tx/transpoz,mikrogr.chi:bruš.o

5v145.c	Rad.a rozs.ods.ch.tk.k.a podk.tx/transpoz,mikrogr.ch:ingv,genit	5v220.c	Vol.tx.kože,príjemca:čas.dermeopid.štep,malá pl:ingv,genit.
5v145.d	Rad.a rozs.ods.ch.tk.kože a podk.tx/transpoz,mikrogr.chi:glut.o	5v220.d	Vol.tx.kože,príjemca:čas.dermeopi.štep,malá pl:glut.obl.
5v145.e↔	Rad.a roz.ods.ch.tk.k.a podk.tx/transpoz,mikrogr.chi:stehn,kol	5v220.e↔	Vol.tx.kože,príjemca:čas.dermeopi.štep,malá pl:stehno,kol
5v145.f↔	Rad.a rozs.ods.ch.tk.k.a podk.tx/transpoz,mikrogr.chi:predkol	5v220.f↔	Vol.tx.kože,príjemca:čas.dermeop.štep,malá pl:predkol
5v145.g↔	Rad.a rozs.ods.ch.tk.k.a podk.tx/transpoz,mikrogr.chir:noha	5v220.g↔	Vol.tx.kože,príjemca:čas.dermeopi.štep,malá pl:noha
5v145.x↔	Rad.a rozs.ods.ch.tk.kože a podk.tx/transpoz,mikrogr.chir:ost	5v220.x↔	Vol.tx.kože,príjemca:čas.dermeopid.štep,malá plocha:ost.
5v146.0	Radikál.a rozsiahle odstr.ch.tk.potných žliaz:pery	5v221.0	Vol.tx.kože,príjem:čas.dermeopi.štep-granul.k,malá pl:pery
5v171↔	Incizia a drenáž na nechtoch	5v221.4	V.tx.kože,príjem:čas.dermeopi.štep-gran.k,malá pl:ost.č.hl
5v173↔	Steh na nechtovom lôžku	5v221.5	V.tx.kože,príjem:čas.dermeopi.štep-granul.koži,malá pl:krk
5v177↔	Transplantácia nechtového lôžka	5v221.6↔	V.tx.kože,príjemca:čas.dermeop.štep-gran.k,malá pl:ram,axi
5v178↔	Implantácia umelého nechta	5v221.7↔	V.tx.kože,príjem:čas.dermeop.štep-granul.k,malá pl:ram,lak
5v179↔	Plastika nechta	5v221.8↔	Vol.tx.k,príjem:čas.dermeopi.štep-gran.k,malá pl:predlakt
5v191	Excizia (operačné odstránenie) sinus pilonidalis	5v221.9↔	V.tx.kože,príjem:čas.dermeopid.štep-granul.k,malá pl:ruka
5v192	Plastická rekonštrukcia sinus pilonidalis	5v221.a	V.tx.kože,príjem:čas.dermeop.štep-gran.k,malá pl:hr.st,chrh
5v193	Operačné odstránenie sinus pilonidalis, ostatné	5v221.b	Vol.tx.kože,príjem:čas.dermeopid.štep-gran.k,malá pl:bruš.o
5v210.0	Volná tx.kože od darcu:čas.dermeopidermálny štep:pery	5v221.c	Vol.tx.kože,príjem:čas.dermeop.štep-gran.k,ma.pl:ing,gen.o
5v210.4	Vol.tx.kože od darcu:čas.dermeopider.štep:ost.č.hlavy	5v221.d	Vol.tx.kože,príjem:čas.dermeop.štep-granul.koži,vef.pl:glut.o
5v210.5	Vol.transplant.kože od darcu:čas.toč.dermeopiderm.štep:krk	5v221.e↔	Vol.tx.kože,príjem:čas.dermeop.štep-granul.k,ma.pl:steh,kol
5v210.6↔	Vol.tx.kože od darcu:čas.toč.dermeopider.štep:rameno,axila	5v221.f↔	V.tx.kože,príjemca:čas.dermeopi.štep-gran.k,ma.pl:predkol
5v210.7↔	Vol.tx.kože od darcu:čas.dermeopid.štep:ram,lakeť	5v221.g↔	V.tx.kože,príjem:čas.dermeopid.štep-gran.k,mal.pl:noha
5v210.8↔	Vol.tx.kože od darcu:čas.toč.dermeopiderm.štep:predlaktie	5v221.x↔	V.tx.kože,príjemca:čas.dermeopid.štep-granul.k,malá pl:ost.
5v210.9↔	Vol.transpl.kože od darcu:čas.dermeopiderm.štep:ruka	5v222.0	Vol.tx.kože,príjemca:kompl.dermeopi.štep,malá pl:pery
5v210.a	Vol.tx.kože od darcu:čas.dermeopid.štep:hrud.st,chrhát	5v222.4	V.tx.kože,príjemca:kompl.dermeop.štep,malá pl:ost.č.hlavy
5v210.b	Vol.tx.kože od darcu:čas.dermeopiderm.štep:bruš.obl	5v222.5	Vol.tx.kože,príjemca:kompl.dermeopid.štep,malá pl:krk
5v210.c	Volná tx.kože od darcu:čas.dermeopid.štep:inguin,genit.o	5v222.6↔	Vol.tx.kože,príjemca:kompl.dermeopid.štep,ma.pl:ram,axila
5v210.d	Volná tx.kože od darcu:čas.dermeopid.štep:glut.obl	5v222.7↔	Vol.tx.kože,príjemca:kompl.dermeopi.štep,malá pl:ram,lak
5v210.e↔	Vol.tx.kože od darcu:čas.dermeopiderm.štep:stehno,kol.	5v222.8↔	Vol.tx.kože,príjemca:kompl.dermeopid.št,malá pl:predlakt
5v210.f↔	Vol.tx.kože od darcu:čas.dermeopider.štep:predkol	5v222.9↔	Vol.tx.kože,príjemca:kompl.dermeopid.št,malá pl:ruka
5v210.g↔	Volná tx.kože od darcu:čas.toč.dermeopiderm.štep:noha	5v222.a	V.tx.kože,príjem:kompl.dermeop.št,malá pl:hrud.sten,chrh
5v210.x↔	Volná transplant.kože od darcu:čas.toč.dermeopider.štep:ost	5v222.b	Vol.tx.kože,príjemca:kompl.dermeopid.št,malá pl:bruš.o
5v211.0	Volná tx.kože od darcu:komplet.dermeopiderm.štep:pery	5v222.c	Vol.tx.kože,príjemca:kompl.dermeopi.štep,ma.pl:ingv,genit.o
5v211.4	Vol.tx.kože od darcu:kompl.dermeopiderm.štep:ost.č.hlavy	5v222.d	Vol.tx.kože,príjemca:kompl.dermeopid.št,malá pl:glut.o
5v211.5	Vol.tx.kože od darcu:kompl.dermeopiderm.štep:krk	5v222.e↔	Vol.tx.kože,príjemca:kompl.dermeopi.št,malá pl:stehno,kol
5v211.6↔	Vol.tx.kože od darcu:komplet.dermeopid.štep:rameno,axila	5v222.f↔	Vol.tx.kože,príjemca:kompl.dermeopi.št,malá pl:predkol
5v211.7↔	Vol.tx.kože od darcu:kompl.dermeopider.štep:ram.,lakeť	5v222.g↔	Vol.tx.kože,príjemca:kompl.dermeopi.štep,malá pl:noha
5v211.8↔	Vol.tx.kože od darcu:komplet.dermeopid.štep:predlaktie	5v222.x↔	Vol.tx.kože,príjemca:kompl.dermeopi.štep,malá plocha:ost
5v211.9↔	Vol.tx.kože od darcu:kompl.dermeopidermálny štep:ruka	5v224.0	Vol.tx.kože,príjemca:čas.dermeopid.štep,veľká pl:pery
5v211.a	Vol.tx.kože od darcu:kompl.dermeopid.štep:hrud.st.,chrhát	5v224.4	Vol.tx.kože,príjemca:čas.dermeopid.štep,veľká pl:ost.č.hlavy
5v211.b	Vol.tx.kože od darcu:komplet.dermeopiderm.štep:bruš.obl.	5v224.5	Vol.tx.kože,príjemca:čas.dermeopid.štep,veľká pl:krk
5v211.c	Vol.tx.kože od darcu:kompl.dermeopid.štep:inguin,genit.o	5v224.6↔	Vol.tx.kože,príjemca:čas.dermeopi.štep,veľká pl:ram,axila
5v211.d	Vol.transplant.kože od darcu:kompl.dermepid.štep:glut.obl	5v224.7↔	Vol.tx.kože,príjemca:čas.dermeopid.štep,veľká pl:ram,lakeť
5v211.e↔	Vol.tx.kože od darcu:kompl.dermeopid.štep:stehno,koleno	5v224.8↔	V.tx.kože,príjemca:čas.dermeopid.štep,veľká pl:predlaktie
5v211.f↔	Volná tx.kože od darcu:kompl.dermeopid.štep:predkol	5v224.9↔	V.tx.kože,príjemca:čas.dermeopi.štep,veľká plocha:ruka
5v211.g↔	Vol.transpl.kože od darcu:kompl.dermeopiderm.štep:noha	5v224.a	Vol.tx.kože,príjem:čas.dermeopid.štep,veľká pl:hrud.st.,chrh
5v211.x	Vol.transpl.kože od darcu:kompl.dermeopiderm.štep:ost	5v224.b	Vol.tx.kože,príjemca:čas.dermeopid.štep,veľká pl:bruš.obl.
5v212.0	Vol.transpl.kože od darcu:kompozit.(viactkaniv) štep:pery	5v224.c	Vol.tx.kože,príjemca:čas.dermeopid.štep,vef.pl:ingv,gen.o
5v212.4	Vol.tx.kože od darcu:kompozit.(viactk)štep:ost.č.hlavy	5v224.d	Vol.tx.kože,príjemca:čas.dermeopid.št,veľká pl:glut.obl
5v212.5	Vol.tx.kože od darcu:kompozitný(viactkaniv)štep:krk	5v224.e↔	Vol.tx.kože,príjemca:čas.dermeopi.štep,veľká pl:stehn,kol
5v212.6↔	Vol.tx.kože od darcu:kompoz(viactkaniv)štep:rameno,axila	5v224.f↔	V.tx.kože,príjemca:čas.dermeopid.štep,veľká pl:predkol
5v212.7↔	Vol.tx.kože od darcu:kompozit.(viactkaniv)štep:ram,lakeť	5v224.g↔	Vol.tx.kože,príjemca:čas.dermeopiderm.štep,veľká pl:noha
5v212.8↔	Vol.tx.kože od darcu:kompoz.(viactkaniv)štep:predlaktie	5v224.x↔	Vol.tx.kože,príjemca:čas.dermeopider.št,veľká plocha:ost.
5v212.9↔	Vol.tx.kože od darcu:kompozit.(viactkaniv)štep:ruka	5v225.0	V.tx.kože,príjemca:čas.dermeop.štep-granul.k,vef.pl:pery
5v212.a	Vol.tx.kože od darcu:kompozit.(viactkan)štep:hrud.st,chrhát	5v225.4	V.tx.kože,príjem:čas.dermeopi.štep-gran.k,vef.pl:ost.č.hlavy
5v212.b	Vol.tx.kože od darcu:kompozit.(viactkaniv).štep:bruš.obl.	5v225.5	Vol.tx.kože,príjemca:čas.dermeopi.štep-gran.k,vef.pl:krk
5v212.c	Vol.tx.kože od darcu:kompoz.(viactkaniv)štep:inguin,genit.o	5v225.6↔	Vol.tx.kože,príjem:čas.dermeopi.štep-gran.k,vef.pl:ram,axi
5v212.d	Vol.tx.kože od darcu:kompozit.(viactkaniv).štep:glut.obl.	5v225.7↔	V.tx.kože,príjemca:čas.dermeopi.štep-gran.k,vef.pl:ram,lak
5v212.e↔	Vol.tx.kože od darcu:kompozit.(viactkaniv)štep:stehno,koleno	5v225.8↔	Vol.tx.k,príjemca:čas.dermeop.št.-gran.k,vef.pl:predlakt
5v212.f↔	Vol.tx.kože od darcu:kompozit.(viactkaniv)štep:predkol	5v225.9↔	Vol.tx.k,príjemca:čas.dermeop.št.-gran.koži,veľká pl:ruka
5v212.g↔	Vol.tx.kože od darcu:kompozit.(viactkaniv)štep:noha	5v225.a	V.tx.kože,príjem:čas.dermeopid.št-gran.k,vef.pl:hrud.st,chrh
5v212.x	Volná tx.kože od darcu:kompozit.(viactkaniv)štep:ost.	5v225.b	Vol.tx.kože,príjemca:čas.dermeopi.št-gran.k,vef.pl:bruš.o
5v21x.x	Volná transplantácia kože od darcu:ostatné	5v225.c	V.tx.kože,príjemca:čas.dermeopi.št-gran.k,vef.pl:ingv,gen.o
5v220.0	Vol.tx.kože u príjemcu:čas.dermeopid.štep,malá pl:pery	5v225.d	V.tx.kože,príjemca:čas.dermeopid.št-gran.k,vef.pl:glut.o
5v220.4	Vol.tx.kože u príjem:čas.dermeopid.štep,malá pl:ost.č.hlavy	5v225.e↔	V.tx.kože,príjemca:čas.dermeopi.št.-gran.k,vef.pl:stehn,kol
5v220.5	Vol.tx.kože,príjemca:čas.dermeopid.štep,malá pl:krk	5v225.f↔	Vol.tx.kože,príjemca:čas.dermeopi.št.-gran.k,vef.pl:predkol
5v220.6↔	Vol.tx.kože,príjemca:čas.dermeopid.štep,malá pl:ram,axil	5v225.g↔	Vol.tx.kože,príjemca:čas.dermeopi.št-gran.k,vef.pl:noha
5v220.7↔	Vol.tx.kože,príjemca:čas.dermeopi.štep,malá pl:ram,lakeť	5v225.x↔	V.tx.kože,príjem:čas.dermeopid.štep-granul.koži,vef.pl:ost
5v220.8↔	Vol.tx.kože,príjemca:čas.dermeopid.štep,malá pl:predlakt	5v226.0	Vol.tx.kože,príjemca:kompl.dermeopid.štep,veľká pl:pery
5v220.9↔	Vol.tx.kože,príjemca:čas.dermeopider.štep,malá pl:ruka	5v226.4	Vol.tx.kože,príjemca:kompl.dermeopi.št,vef.pl:ost.č.hlavy
5v220.a	Vol.tx.k,príjemca:čas.dermeopid.štep,malá pl:hrud.st.,chrh	5v226.5	Volná tx.kože,príjemca:kompl.dermeopi.štep,veľká pl:krk
5v220.b	Vol.tx.kože,príjemca:čas.dermeopid.štep,malá pl:bruš.obl.	5v226.6↔	Vol.tx.kože,príjemca:kompl.dermeopi.št,veľká pl:ram,axi

5v226.7↔	Vol.tx.kože,prijemca:kompl.dermeoepi.št,vef.pl:ram,lak	5v231.x↔	Lokál.lal.plast.kože a podkož:plast.rotovaným lal,malá pl:ost
5v226.8↔	Vol.tx.kože,prijemca:kompl.dermeoepid.štep,vef.pl:predlakt	5v232.0	Lok.lalok.plast.kože a podk:transpozíč.plast,malá pl:pery
5v226.9↔	Vol.tx.kože,prijemca:kompl.dermeoepid.štep,vef.pl:ruka	5v232.4	Lok.lal.plast.kože a podk:transpozíč.plast,malá pl:ost.č.hlavy
5v226.a	V.tx.kože,prijemca:kompl.dermeoepi.štep,vef.pl:hруд.st,chrб	5v232.5	Lokál.lalok.plast.kože a podk:transpozíč.plast,malá pl:krk
5v226.b	Vol.tx.kože,prijemca:kompl.dermeoepid.štep,vef.pl:bruš.o	5v232.6↔	Lok.lalok.plast.kože a podk:transpozíč.plast,malá pl:ram,axi
5v226.c	Vol.tx.kože,prijemca:kompl.dermeoepi.štep,vef.pl:ingv.genit.o	5v232.7↔	Lok.lalok.plast.kože a podk:transpozíč.plast,malá pl:ram,lakeť
5v226.d	Vol.tx.kože,prijemca:kompl.dermeoepid.štep,vef.pl:glut.obl.	5v232.8↔	Lok.lalok.plast.kože a podk:transpozíč.plast,malá pl:predlakt
5v226.e↔	V.tx.kože,prijemca:kompl.dermeoepid.štep,vef.pl:stehn,kol	5v232.9↔	Lokál.lalok.plast.kože a podk:transpozíč.plast,malá pl:ruka
5v226.f↔	Vol.tx.kože,prijemca:kompl.dermeoepid.štep,veľká pl:predkol	5v232.a	Lok.lal.plast.kože a podk:transpozíč.plast,ma.pl:hруд.st,chrб
5v226.g↔	Vol.tx.kože,prijemca:kompl.dermeoepid.štep,veľká pl:noha	5v232.b	Lok.lal.plast.kože a podk:transpozíč.plast,malá pl:bruš.obl
5v226.x↔	Vol.ná tx.kože,prijemca:kompl.dermeoepid.štep,vef.plocha:ost	5v232.c	Lok.lal.plast.kože a podk:transpozíč.plast,malá pl:ingv.genit.o
5v22a.0	V.tx.kože,prijemca:náhr.kože kultiv.keratinocyt,malá pl:pery	5v232.d	Lok.lalok.plast.kože a podk:transpozíč.plast,malá pl:glut.o
5v22a.4	Vol.tx.kože,prijem:náhr.k.kult.keratinoc,malá pl:ost.č.hlavy	5v232.e↔	Lok.lalok.plast.kože a podk:transpozíč.plast,malá pl:stehn,kol
5v22a.5	Vol.tx.kože,prijemca:náhr.kože kult.keratinocyt,malá pl:krk	5v232.f↔	Lok.lal.plast.kože a podk:transpozíč.plast,malá pl:predkol
5v22a.6↔	Vol.tx.kože,prijem:náhr.k.kult.keratinoc,malá pl:ram,axi	5v232.g↔	Lok.lal.plast.kože a podk:transpozíč.plast,malá pl:noha
5v22a.7↔	Vol.tx.kože,prijem:náhr.k.kult.keratinocyt,ma.pl:ram,lak	5v232.x↔	Lok.lalok.plast.kože a podk:transpozíč.plast,malá plocha:ost
5v22a.8↔	Vol.tx.kože,prijemca:náhr.k.kult.keratinoc,malá pl:predlakt	5v233.0	Lok.lal.plast.kože a podk:plast.ostrovček.lal,malá pl:pery
5v22a.9↔	Vol.tx.kože,prijem:náhr.kože kult.keratinocyt,malá pl:ruka	5v233.4	Lok.lal.plast.kože a podk:plast.ostrovček.lal,ma.pl:ost.č.hlavy
5v22a.a	Vol.tx.kože,prijem:náhr.k.kult.keratinoc.,mal.pl:hr.st,chrб	5v233.5	Lok.lal.plast.kože a podk:plast.ostrovčekov.lal,malá pl:krk
5v22a.b	Vol.tx.kože,prijem:náhr.k.kult.keratinoc,malá pl:bruš.o	5v233.6↔	Lok.lal.plast.kože a podk:plast.ostrovček.lal,malá pl:ram,axi
5v22a.c	Vol.tx.kože,prijem:náhr.k.kult.keratinoc,malá pl:ingv.gen.o	5v233.7↔	Lok.lal.plast.kože a podk:plast.ostrovček.lal,malá pl:ram,lak
5v22a.d	Vol.tx.kože,prijemca:náhr.k.kultiv.keratinoc,malá pl:glut.o	5v233.8↔	Lok.lal.plast.kože a podk:plast.ostrovček.lal,malá pl:predlakt
5v22a.e↔	Vol.tx.kože,prijemca:náhr.k.kult.keratinoc,ma.pl:stehn,kol	5v233.9↔	Lokál.lalok.plast.kože a podk:plast.ostrovček.lal,malá pl:ruka
5v22a.f↔	Vol.tx.kože,prijem:náhr.k.kultiv.keratinoc,malá pl:predkol	5v233.a	Lok.lal.plast.k.a podk:plast.ostrovček.lalok,malá pl:hr.st,chrб
5v22a.g↔	Vol.tx.kože,prijem:náhr.kože kultiv.keratinoc,malá pl:noha	5v233.b	Lok.lal.plast.kože a podk:plast.ostrovček.lal,malá pl:bruš.o
5v22a.x↔	Vol.tx.kože,prijem:náhr.kože kultiv.keratinocyt,malá pl:ost	5v233.c	Lok.lal.plast.k.a podk:plast.ostrovček.lal,mal.pl:inguin.gen.o
5v22b.0	Vol.tx.kože,prijem:náhr.k.kultiv.keratinocyt,veľká pl:pery	5v233.d	Lok.lal.plast.k.a podk:plast.ostrovček.lal,mal.pl:glut.obl.
5v22b.4	Vol.tx.kože,prijem:náhr.k.kultiv.keratinoc,veľká pl:ost.č.hlavy	5v233.e↔	Lok.lal.plast.k.a podk:plast.ostrovč.lal,mal.pl:steh.a kolen
5v22b.5	V.tx.kože,prijem:náhr.kože kultiv.keratinocyt,veľká pl:krk	5v233.f↔	Lokál.lalok.plast.k.a podk:plast.ostrovček.lal,malá pl:predkol
5v22b.6↔	Vol.tx.kože,prijem:náhr.kože kultiv.keratinoc.,vef.pl:ram,axi	5v233.g↔	Lok.lal.plast.kože a podk:plast.ostrovček.lal,malá pl:noha
5v22b.7↔	V.tx.kože,prijemca:náhr.k.kultiv.keratinocyt,vef.pl:ram,lak	5v233.x↔	Lok.lal.plast.kože a podk:plast.ostrovček.lal,malá plocha:ost
5v22b.8↔	Vol.tx.kože,prijemca:náhr.k.kultiv.keratinocyt,vef.pl:predlakt	5v234.0	Lokál.lalok.plast.kože a podkož:Z-plast,malá plocha:pery
5v22b.9↔	Vol.tx.kože,prijem:náhr.kože kultiv.keratinocyt,veľká pl:ruka	5v234.4	Lok.lal.plast.kože a podk:Z-plast,malá pl:ostat.časti hlavy
5v22b.a	Vol.tx.kože,prijem:náhr.k.kult.keratinocyt,vef.pl:hруд.st,chrб	5v234.5	Lok.lalok.plast.kože a podkož:Z-plast,malá plocha:krk
5v22b.b	Vol.tx.kože,prijem:náhr.k.kultiv.keratinocyt,vef.pl:bruš.o	5v234.6↔	Lokál.lalok.plast.kože a podkož:Z-plast,malá pl:rameno,axila
5v22b.c	Vol.tx.kože,prijem:náhr.k.kultiv.keratinoc,vef.pl:ing.genit.o	5v234.7↔	Lok.lal.plast.kože a podkožia:Z-plast,malá pl:rameno,lakeť
5v22b.d	Vol.tx.kože,prijemca:náhr.k.kult.keratinoc,vef.pl:glut.obl.	5v234.8↔	Lokál.lalok.plast.kože a podkožia:Z-plast,malá pl:predlaktie
5v22b.e↔	Vol.tx.kože,prijemca:náhr.kože kultiv.keratin,vef.pl:stehn,kol	5v234.9↔	Lokál.lalok.plast.kože a podkožia:Z-plastika,malá pl:ruka
5v22b.f↔	Vol.tx.kože,prijem:náhr.k.kultiv.keratinoc,veľká pl:predkol	5v234.a	Lok.lalok.plast.kože a podk:Z-plast,malá pl:hруд.stena,chrбát
5v22b.g↔	Vol.transpl.kože,prijem:náhr.kože kultiv.keratinoc,vplo:noha	5v234.b	Lokál.lalok.plast.kože a podkož:Z-plastika,malá pl:bruš.o
5v22b.x↔	Vol.tx.kože,prijemca:náhr.kože kultiv.keratinocyt,veľká pl:ost	5v234.c	Lok.lal.plast.kože a podkož:Z-plast,malá pl:inguin.genit.o
5v230.0	Lok.lalok.plast.kože a podk:dilatačná plast,malá plocha:pery	5v234.d	Lokál.lal.plast.kože a podkož:Z-plastika,malá pl:gluteál.obl.
5v230.4	Lokál.lal.plast.kože a podk:dilatač.plast,malá pl:ost.č.hlavy	5v234.e↔	Lok.lalok.plast.kože a podkož:Z-plast,malá pl:stehno,koleno
5v230.5	Lokál.lalok.plast.kože a podk:dilatačná plast,malá pl:krk	5v234.f↔	Lokál.lalok.plast.kože a podkož:Z-plastika,malá pl:predkol
5v230.6↔	Lokál.lal.plast.kože a podk:dilatačná plast,malá pl:ram,axila	5v234.g↔	Lokál.lalok.plast.kože a podkožia:Z-plast,malá pl:noha
5v230.7↔	Lok.lalok.plast.kože a podk:dilatač.plast,malá pl:ram,lakeť	5v234.x↔	Lokál.lalok.plastika kože a podkožia:Z-plast,malá pl:ost
5v230.8↔	Lokál.lalok.plast.kože a podk:dilatačná plast,malá pl:predlakt	5v235.0	Lokál.lalok.plast.kože a podkož:dilatačná plast,veľká pl:pery
5v230.9↔	Lok.lalok.plast.kože a podkož:dilatačná plast,malá pl:ruka	5v235.4	Lokál.lalok.plast.kože a podk:dilatač.plast,veľká pl:ost.č.hlavy
5v230.a	Lok.lalok.plast.kože a podk:dilatač.plast,malá pl:hруд.st,chrб	5v235.5	Lokál.lal.plast.kože a podkož:dilatačná plast,veľká pl:krk
5v230.b	Lokál.lal.plast.kože a podkožia:dilatačná plast,malá pl:bruš.o	5v235.6↔	Lok.lalok.plast.kože a podk:dilatač.plast,vef.pl:rameno,axila
5v230.c	Lok.lalok.plast.kože a podk:dilatač.plast,mal.pl:ingv.genit.o	5v235.7↔	Lokál.lal.plast.kože a podk:dilatač.plast,veľká pl:ram,lak
5v230.d	Lok.lalok.plast.kože a podk:dilatač.plast,malá pl:gluteál.obl.	5v235.8↔	Lok.lalok.plast.kože a podk:dilatač.plast,veľká pl:predlakt
5v230.e↔	Lokál.lal.plast.kože a podk:dilatačná plast,malá pl:stehno,kol	5v235.9↔	Lokál.lalok.plast.kože a podk:dilatač.plast,veľká plocha:ruka
5v230.f↔	Lokál.lalok.plast.kože a podk:dilatač.plast,malá pl:predkol	5v235.a	Lok.lalok.plast.kože a podkož:dilatač.plast,vef.pl:hруд.st,chrб
5v230.g↔	Lokál.lalok.plast.kože a podk:dilatač.plast,malá pl:noha	5v235.b	Lokál.lalok.plast.kože a podk:dilatač.plast,veľká pl:bruš.o
5v230.x↔	Lokál.lalok.plast.kože a podkožia:dilatačná plast,malá pl:ost.	5v235.c	Lok.lalok.plast.kože a podk:dilatač.plast,vef.pl:inguin.genit.o
5v231.0	Lokál.lalok.plast.kože a podk:plast.rotovaným lal,malá pl:pery	5v235.d	Lok.lal.plast.kože a podk:dilatač.plast,veľká plocha:gluteál.o
5v231.4	Lok.lal.plast.kože a podk:plast.rotovan.lal,malá pl:ost.č.hlavy	5v235.e↔	Lok.lalok.plast.kože a podkož:dilatač.plast,veľká pl:stehn,kol
5v231.5	Lokál.lal.plast.kože a podk:plast.rotovan.lalokom,malá pl:krk	5v235.f↔	Lokál.lalok.plast.kože a podkož:dilatač.plast,veľká pl:predkol
5v231.6↔	Lok.lal.plast.kože a podk:plast.rotovan.lal,malá pl:ram,axila	5v235.g↔	Lok.lalok.plast.kože a podk:dilatač.plast,veľká pl:noha
5v231.7↔	Lokál.lal.plast.kože a podk:plast.rotovan.lal,malá pl:ram,lak	5v235.x↔	Lok.lalok.plast.kože a podk:dilatačná plast,veľká plocha:ost
5v231.8↔	Lok.lalok.plast.kože a podk:plast.rotov.lal,malá pl:predlakt	5v236.0	Lokál.lalok.plast.kože a podk:plast.rotovan.lal,veľká pl:pery
5v231.9↔	Lokál.lalok.plast.kože a podk:plast.rotovan.lal,malá pl:ruka	5v236.4	Lok.lal.plast.kože a podkož:plast.rotovan.lal,vef.pl:ost.č.hlavy
5v231.a	Lok.lal.plast.kože a podk:plats.rotov.lal,malá pl:hруд.st,chrб	5v236.5	Lok.lal.plast.kože a podk:plast.rotovan.lalokom,vef.pl:krk
5v231.b	Lok.lal.plast.kože a podk:plast.rotovan.lal,malá pl:bruš.o	5v236.6↔	Lok.lal.plast.kože a podk:plast.rotovan.lal,vef.pl:ram,axila
5v231.c	Lok.lal.plast.kože a podk:plast.rotov.lal,malá pl:ingv.genit.o	5v236.7↔	Lok.lal.plast.kože a podk:plast.rotovan.lal,veľká pl:ram,lak
5v231.d	Lokál.lal.plast.kože a podk:plast.rotovan.lal,malá pl:glut.obl	5v236.8↔	Lok.lalok.plast.kože a podk:plast.rotovan.lal,veľká pl:predlakt
5v231.e↔	Lok.lalok.plast.kože a podk:plast.rotov.lal,malá pl:stehno,kol	5v236.9↔	Lok.lalok.plast.kože a podk:plast.rotovan.lal,veľká pl:ruka
5v231.f↔	Lok.lalok.plast.kože a podk:plast.rotovan.lal,malá pl:predkol	5v236.a	Lok.lalok.plast.kože a podk:plast.rotov.lal,veľká pl:hr.st,chrб
5v231.g↔	Lok.lal.plast.kože a podk:plast.rotovan.lal,malá pl:noha	5v236.b	Lokál.lalok.plast.kože a podk:plast.rotovan.lal,veľká pl:bruš.o

5v236.c	Lok.lalok.plast.kože a podk:plast.rotov.lal,vef.pl:inguin.gen.o	5v23b.7↔	Lok.lal.plast.kože a podkožia:W-plast,vef.pl:ram,lakeť
5v236.d	Lok.lalok.plast.kože a podk:plast.rotovan.lal,vef.pl:glut.obl	5v23b.8↔	Lok.lal.plast.kože a podkož:W-plast,vef.pl:predlaktie
5v236.e↔	Lokál.lal.plast.kože a podk:plast.rotovan.lal,vef.pl:stehn,kol	5v23b.9↔	Lokál.lalok.plast.kože a podkož:W-plastika,veľká pl:ruka
5v236.f↔	Lok.lal.plast.kože a podk:plast.rotovan.lal,vef.pl:predkol	5v23b.a	Lok.lal.plast.kože a podkož:W-plast,vef.pl:hруд.st.,chrbát
5v236.g↔	Lokál.lal.plast.kože a podk:plast.rotovan.lal,vef.pl:noha	5v23b.b	Lokál.lalok.plast.kože a podkož:W-plast,vef.pl:bruš.obl
5v236.x↔	Lokál.lal.plast.kože a podk:plast.rotovaným.lal,veľká pl:ost	5v23b.c	Lok.lalok.plast.kože a podkož:W-plast,vef.pl:inguin.genit.o
5v237.0	Lok.lal.plast.kože a podk:transpozici.plast,veľká pl:pery	5v23b.d	Lok.lal.plast.kože a podkož:W-plast,vef.pl:gluteál.obl
5v237.4	Lok.lal.plast.kože a podk:transpoz.plast,vef.pl:ost.č.hlavý	5v23b.e↔	Lok.lal.plast.kože a podkož:W-plast,vef.pl:stehno,koleno
5v237.5	Lok.lal.plast.kože a podk:transpozici.plast,vef.plocha:krk	5v23b.f↔	Lok.lal.plast.kože a podkož:W-plast,veľká pl:predkolenie
5v237.6↔	Lok.lal.plast.kože a podk:transpozici.plast,vef.pl:ram,axila	5v23b.g↔	Lok.lal.plast.kože a podkož:W-plast,vef.pl:noha/chodidlo
5v237.7↔	Lok.lal.plast.kože a podk:transpozici.plast,vef.pl:ram,lakeť	5v23b.x↔	Lokál.lalok.plast.kože a podkož:W-plast,veľká plocha:ost
5v237.8↔	Lok.lal.plast.kože a podk:transpozici.plast,vef.pl:predlakt	5v23x.x↔	Lokálna.laloková.plastika.kože.a.podkožia:ostatné
5v237.9↔	Lok.lal.plast.kože a podkož:transpozici.plast,vef.pl:ruka	5v240.0	Lal.plast.k.a.podk,darca:voľný.lal.s.mikrovaskul.anastom:pery
5v237.a	Lok.lal.plast.k.a.podk:transpoz.plast,vef.pl:hруд.st.,chrbát	5v240.4	Lal.plast.k.a.podk,darca:voľ.lal.s.mikrovask.anast:ost.č.hlavý
5v237.b	Lok.lal.plast.kože a podk:transpozici.plast,vef.pl:bruš.obl	5v240.5	Lal.plast.kože a podk,darca:voľ.lal.s.mikrovask.anast:krk
5v237.c	Lok.lal.plast.k.a.podkož:transpozici.plast,vef.pl:inguin.genit.o	5v240.6↔	Lal.plast.k.a.podk,darca:voľ.lal.s.mikrovas.anast:ram,axila
5v237.d	Lok.lal.plast.kože a podkož:transpozici.plast,vef.pl:glut.obl	5v240.7↔	Lal.plast.kože a podk,darca:voľ.lal.s.mikrovask.anast:ram,lak
5v237.e↔	Lok.lal.plast.k.a.podkož:transpozici.plast,vef.pl:stehno,koleno	5v240.8↔	Lal.plast.kože a podk,darca:voľ.lal.s.mikrovask.anast:predlakt
5v237.f↔	Lok.lal.plast.kože a podkožia:transpozici.plast,vef.pl:predkol	5v240.9↔	Lalok.plast.kože a podk,darca:voľ.lal.s.mikrovask.anast:ruka
5v237.g↔	Lok.lal.plast.kože a podk:transpoz.plas,vef.plocha:noha	5v240.a	Lal.plast.kože a podk,darca:voľ.lal.s.mikrova.anast:hr.st.,chrb
5v237.x↔	Lokál.lalok.plast.kože a podk:transpozici.plast,veľká pl:ost	5v240.b	Lalok.plast.kože a podk,darca:voľ.lal.s.mikrovask.anast:bruš.o
5v238.0	Lok.lal.plast.kože a podk:plast.ostrovček.lal,vef.pl:pery	5v240.c	Lal.plast.k.a.podk,darca:voľ.lal.s.mikrovask.anast:ing.genit.o
5v238.4	Lok.lal.plast.kože a podk:plast.ostrovček.lal,vef.pl:ost.č.hlavý	5v240.d	Lal.plas.k.a.podk,darca:v.lal.s.mikrovas.anastom:glute.obl
5v238.5	Lok.lal.plast.kože a podkož:plast.ostrovček.lal,veľká pl:krk	5v240.e↔	Lal.plast.kože a podk.,darca:voľ.lal.s.mikrovask.anast:steh,kol
5v238.6↔	Lok.lal.plast.kože a podk:plast.ostrovček.lal,vef.pl:ram,axila	5v240.f↔	Lal.plast.kože a podk,darca:voľ.lal.s.mikrovask.anast:predkol
5v238.7↔	Lok.lal.plast.kože a podk:plast.ostrovček.lal,vef.pl:ram,lakeť	5v240.g↔	Lalok.plast.kože a podk,darca:voľ.lal.s.mikrovask.anast:noha
5v238.8↔	Lok.lalok.plast.kože a podk:plast.ostrovček.lal,vef.pl:predlakt	5v240.x	Lalok.plast.kože a podk,darca:voľ.lal.s.mikrovask.anast:ost.
5v238.9↔	Lok.lalok.plast.kože a podk:plast.ostrovček.lal,vef.pl:ruka	5v241.0	Lalok.plast.kože a podk,darca:stopkat.miest.lalok:pery
5v238.a	Lok.lal.plast.kože a podk:plats.ostrovček.lal,vef.pl:hr.st.,chrb	5v241.4	Lal.plast.k.a.podkožia,darca:stopkatý.miest.lal:ost.č.hlavý
5v238.b	Lokál.lal.plast.kože a podk:plast.ostrovček.lal,vef.pl:bruš.obl	5v241.5	Lalok.plast.kože a podk,darca:stopkatý.miest.lalok:krk
5v238.c	Lok.lal.plast.kože a podk:plast.ostrov.lal,vef.pl:inguin.genit.o	5v241.6↔	Lal.plast.kože a podk,darca:stopka.miest.lalok:rameno,axila
5v238.d	Lok.lal.plast.k.a.podk:plast.ostrovček.lal,vef.pl:glute.obl	5v241.7↔	Lal.plast.kože a podk,darca:stopkatý.miest.lalok:ram,lakeť
5v238.e↔	Lok.lal.plast.kože a podk:plast.ostrov.lal,vef.pl:stehn,kol	5v241.8↔	Lalok.plast.kože a podk,darca:stopkatý.miest.lalok:predlakt
5v238.f↔	Lok.lal.plast.kože a podk:plast.ostrovčekov.lal,vef.pl:predkol	5v241.9↔	Lal.plast.kože a podkož,darca:stopkatý.miestny.lalok:ruka
5v238.g↔	Lok.lal.plast.kože a podk:plast.ostrovček.lal,vef.pl:noha	5v241.a	Lal.plast.kože a podkož,darca:stopka.miest.lal:hруд.st.,chrb
5v238.x↔	Lokál.lalok.plast.kože a podk:plast.ostrovčekovit.lal,vef.pl:ost	5v241.b	Lal.plast.kože a podk,darca:stopkatý.miestny.lalok:bruš.obl
5v239.0	Lok.lal.plast.kože a podkož:Z-plastika,veľká pl:pery	5v241.c	Lal.plast.kože a podk,darca:stopkatý.miest.lal:inguin.genit.o
5v239.4	Lok.lal.plast.kože a podkož:Z-plast,vef.pl:ost.časti.hlavý	5v241.d	Lal.plast.kože a podk,darca:stopkatý.miest.lalok:gluteal.obl
5v239.5	Lok.lal.plast.kože a podkož:Z-plast,veľká plocha:krk	5v241.e↔	Lalok.plast.kože a podk,darca:stopka.miest.lalok:steh,koleno
5v239.6↔	Lok.lal.plast.kože a podkož:Z-plast,vef.pl:rameno,axila	5v241.f↔	Lalok.plast.kože a podk,darca:stopkatý.miest.lalok:predkol
5v239.7↔	Lok.lal.plast.kože a podkož:Z-plast,vef.pl:ram,lakeť	5v241.g↔	Lalok.plast.kože a podkož,darca:stopkatý.miest.lalok:noha
5v239.8↔	Lok.lal.plast.kože a podkož:Z-plast,vef.pl:predlaktie	5v241.x	Lal.plast.kože a podkožia,darca:stopkatý.miestny.lalok:ost.
5v239.9↔	Lokál.lalok.plast.kože a podkož:Z-plastika,vef.plocha:ruka	5v242.0	Lal.plast.kože a podk,darca:stopkatý.vzdialený.lalok:pery
5v239.a	Lok.lal.plast.kože a podkož:Z-plast,vef.pl:hруд.stena,chrbát	5v242.4	Lal.plast.kože a podk,darca:stopkatý.vzdial.lalok:ost.č.hlavý
5v239.b	Lok.lal.plast.kože a podkož:Z-plast,veľká pl:bruš.obl	5v242.5	Lalok.plast.kože a podk,darca:stopkat.vzdialený.lalok:krk
5v239.c	Lok.lal.plast.kože a podkož:Z-plast,vef.pl:inguin.genit.o	5v242.6↔	Lal.plast.kože a podk,darca:stopkatý.vzdial.lalok:ram,axila
5v239.d	Lok.lal.plast.kože a podkož:Z-plast,veľká pl:gluteál.obl	5v242.7↔	Lal.plast.kože a podk,darca:stopkat.vzdial.lalok:ram,lakeť
5v239.e↔	Lokál.lal.plast.kože a podkož:Z-plast,vef.pl:stehno,koleno	5v242.8↔	Lal.plast.kože a podk,darca:stopka.vzdial.lalok:predlaktie
5v239.f↔	Lokál.lalok.plast.kože a podkož:Z-plast,vef.pl:predkolenie	5v242.9↔	Lal.plast.kože a podkož,darca:stopkat.vzdialený.lalok:ruka
5v239.g↔	Lokál.lalok.plast.kože a podkož:Z-plast,vef.pl:noha	5v242.a	Lal.plast.kože a podk,darca:stopk.vzdial.lalok:hруд.st.,chrbát
5v239.x↔	Lokál.lalok.plast.kože a podkož:Z-plast,veľká plocha:ost	5v242.b	Lalok.plast.kože a podk,darca:stopkatý.vzdial.lalok:bruš.obl
5v23a.0	Lok.lal.plast.kože a podkož:W-plast,malá pl:pery	5v242.c	Lalok.plast.kože a podkož,darca:stopka.vzdial.lal:ing.genit.o
5v23a.4	Lok.lal.plast.kože a podkož:W-plast,malá pl:ost.časti.hlavý	5v242.d	Lal.plast.kože a podk,darca:stopkatý.vzdial.lalok:gluteál.obl
5v23a.5	Lok.lal.plast.kože a podkož:W-plast,malá plocha:krk	5v242.e↔	Lalok.plast.kože a podk,darca:stopka.vzdial.lalok:stehno,kol
5v23a.6↔	Lok.lal.plast.kože a podkož:W-plast,malá pl:rameno,axila	5v242.f↔	Lalok.plast.kože a podk,darca:stopk.vzdial.lalok:predkolenie
5v23a.7↔	Lok.lal.plast.kože a podkož:W-plast,malá pl:rameno,lakeť	5v242.g↔	Lalok.plast.kože a podkož,darca:stopka.vzdial.lalok:noha
5v23a.8↔	Lokál.lalok.plast.kože a podkož:W-plast,malá pl:predlaktie	5v242.x	Lalok.plast.kože a podkož,darca:stopkatý.vzdialený.lalok:ost.
5v23a.9↔	Lok.lal.plast.kože a podkož:W-plastika,malá plocha:ruka	5v251.0	Lalok.plast.kože a podk,prijemca:stopkatý.miestny.lalok:pery
5v23a.a	Lok.lal.plast.kože a podkož:W-plast,malá pl:hруд.st.,chrbát	5v251.4	Lal.plast.kože a podk,prijem:stopkatý.miest.lalok:ost.č.hlavý
5v23a.b	Lokál.lalok.plastika.kože a podkož:W-plast,malá pl:bruš.obl	5v251.5	Lal.plast.kože a podkož,prijem:stopka.miestny.lalok:krk
5v23a.c	Lok.lal.plast.kože a podkož:W-plast,malá pl:inguin.genit.o	5v251.6↔	Lal.plast.kože a podk,prijemca:stopka.miest.lalok:ram,axila
5v23a.d	Lokál.lal.plast.kože a podkož:W-plast,malá pl:gluteál.obl	5v251.7↔	Lalok.plast.kože a podk,prijem:stopkatý.miest.lal:ram,lakeť
5v23a.e↔	Lokál.lal.plast.kože a podkož:W-plast,malá pl:stehno,koleno	5v251.8↔	Lal.plast.kože a podkož,prijemca:stopk.miest.lalok:predlakt
5v23a.f↔	Lok.lal.plast.kože a podkož:W-plastika,malá pl:predkolenie	5v251.9↔	Lal.plast.kože a podkož,prijemca:stopkatý.miest.lalok:ruka
5v23a.g↔	Lok.lalok.plastika.kože a podkož:W-plast,malá plocha:noha	5v251.a	Lalok.plast.kože a podk,prijem:stopkat.miest.lal:hруд.st.,chrb
5v23a.x↔	Lokál.lalok.plast.kože a podkož:W-plast,malá plocha:ost	5v251.b	Lal.plast.kože a podk,prijemca:stopkatý.miest.lalok:bruš.o
5v23b.0	Lokál.lalok.plast.kože a podk:W-plast,vef.pl:pery	5v251.c	Lal.plast.kože a podkož,prijemca:stopka.miest.lal:ingu.genit.o
5v23b.4	Lok.lal.plast.kože a podkož:W-plast,vef.pl:ost.časti.hlavý	5v251.d	Lal.plast.kože a podk,prijemca:stopkatý.miest.lalok:glut.obl
5v23b.5	Lok.lal.plast.kože a podkož:W-plast,veľká plocha:krk	5v251.e↔	Lal.plast.kože a podk,prijemca:stopk.miest.lalok:stehno,kol
5v23b.6↔	Lok.lal.plast.kože a podkož:W-plast,vef.pl:rameno,axila	5v251.f↔	Lalok.plast.kože a podk,prijem:stopkat.miest.lalok:predkol

5v251.g↔	Lal.plast.kože a podkož.prijemca:stopkat.miestny.lalok:noha	5v263.b	Komb.pl.zákr.k.a.pdk:stop.miest.vzd.lal.a.vof.kož.tran:bruš.o.
5v251.x↔	Lal.plast.kože a podkož.prijemca:stopkatý.miestny.lalok:ost.	5v263.c	Kombi.pl.zákr.k.a.podk:stopk.miest.vzd.lal.a.v.kož.tran:ingv.gen
5v252.0	Lalok.plast.kože a podk.prijemca:stopkat.vzdialený.lalok:pery	5v263.d	Komb.pl.zákr.k.a.podk:stop.miest.vzd.la.a.vof.kož.tran:glut.o.
5v252.4	Lal.plast.kože a podk.prijem:stopka.vzdial.lalok:ost.č.hlavy	5v263.e↔	Komb.pl.zákr.k.a.podk:stopk.miest.vzd.lal.a.vof.k.tran:steh,kol
5v252.5	Lal.plast.kože a podk.prijemca:stopkatý.vzdial.lalok:krk	5v263.f↔	Kom.pl.zákr.k.a.podk:stopk.miest.vzd.lal.a.v.kož.tran:predkol
5v252.6↔	Lal.plast.kože a podk.prijem:stopkatý.vzdial.lal:rameno,axila	5v263.g↔	Komb.plast.zákr.k.a.podk:stop.miest.vzd.lal.a.vof.k.tran:noha
5v252.7↔	Lal.plast.kože a podk.prijemca:stopk.vzdial.lalok:ram,lakeť	5v263.x↔	Komb.plas.zákr.k.a.podk:stopk.mies.vzd.lal.a.vof.kož.tran:pl:ost
5v252.8↔	Lal.plast.kože a podk.prijem:stopkatý.vzdial.lalok:predlaktie	5v26x.x↔	Kombinované.plastické.zákrky.na.koži.a.podkoži:ost.
5v252.9↔	Lalok.plast.kože a podk.prijemca:stopkat.vzdialený.lalok:ruka	5v270.0	Korekcia.jazvy.po.kož.plastike:pery
5v252.a	Lal.plast.kože a podk.prijem:stopk.vzdial.lal:hrud.st,chrábát	5v270.4	Korekcia.jazvy.po.kož.plastike:ost.časti.hlavy
5v252.b	Lal.plast.kože a podk.prijemca:stopkat.vzdialený.lalok:bruš.obl.	5v270.5	Korekcia.jazvy.po.kož.plastike:krk
5v252.c	Lal.plast.kože a podkož.prijemca:stopk.vzdial.lal:inguin.gen.o	5v270.6↔	Korekcia.jazvy.po.kož.plastike:rameno,axila
5v252.d	Lal.plast.kože a podk.prijemca:stopk.vzdial.lalok:gluteál.obl.	5v270.7↔	Korekcia.jazvy.po.kož.plastike:rameno,lakeť
5v252.e↔	Lal.plast.kože a podkož.prijem:stopk.vzdial.lalok:stehno,kol	5v270.8↔	Korekcia.jazvy.po.kož.plastike:predlaktie
5v252.f↔	Lalok.plast.kože a podk.prijemca:stopk.vzdial.lalok:predkol	5v270.9↔	Korekcia.jazvy.po.kož.plastike:ruka
5v252.g↔	Lalok.plast.kože a podk.prijemca:stopkat.vzdial.lalok:noha	5v270.a	Korekcia.jazvy.po.kož.plastike:hrud.st.a.chrábát
5v252.x↔	Lalok.plast.kože a podkož.prijemca:stopkatý.vzdial.lalok:ost.	5v270.b	Korekcia.jazvy.po.kož.plastike:bruš.obl.
5v260.0	Kombin.plast.zákrky.na.koži.a.podkož:kombin.lalok.plast:pery	5v270.c	Korekcia.jazvy.po.kož.plastike:inguin.,genit.obl.
5v260.4	Kombi.plast.zákr.na.koži.a.podk:kombin.lalok.plast:ost.č.hlavy	5v270.d	Korekcia.jazvy.po.kož.plastike:gluteál.obl.
5v260.5	Kombin.plast.zákrky.na.koži.a.podk:kombin.lalok.plast:krk	5v270.e↔	Korekcia.jazvy.po.kož.plastike:stehno,koleno
5v260.6↔	Kombi.plast.zákr.na.koži.a.podk:kombin.lal.plastiky:ram,axila	5v270.f↔	Korekcia.jazvy.po.kož.plastike:predkolenie
5v260.7↔	Kombi.plast.zákr.na.koži.a.podk:kombin.lal.plastiky:ram,lakeť	5v270.g↔	Korekcia.jazvy.po.kož.plastike:noha
5v260.8↔	Kombi.plast.zákr.na.koži.a.podk:kombin.lalok.plast:predlakt	5v270.x	Korekcia.jazvy.po.kožnej.plastike:ostatné
5v260.9↔	Kombin.plast.zákrky.na.koži.a.podk:kombi.lalok.plast:ruka	5v271	Korekcia.hypertrofickéj.jazvy.dermabráziou
5v260.a	Kombi.plast.zákr.na.koži.a.podk:kombin.lal.plast:hr.st,chrábát	5v272.0	Revizia.vof.kož.transplantátu.kož.plastiky:pery
5v260.b	Kombin.plast.zákr.na.koži.a.podk:kombin.lalok.plast:bruš.obl.	5v272.4	Revizia.vof.kož.transplantátu.kož.plastiky:ost.č.hlavy
5v260.c	Kombi.plast.zákr.na.koži.a.podk:kombin.lal.plast:ing.genit.o.	5v272.5	Revizia.vofného.kož.transplantátu.kož.plastiky:krk
5v260.d	Kombin.plast.zákr.na.koži.a.podk:kombin.lal.plast:glute.obl.	5v272.6↔	Revizia.vof.kož.transplantátu.kož.plastiky:rameno,axila
5v260.e↔	Kombin.plast.zákr.na.koži.a.podk:kombin.lal.plast:stehno,kol	5v272.7↔	Revizia.vof.kož.transplantátu.kož.plastiky:ram,lakeť
5v260.f↔	Kombin.plast.zákr.na.koži.a.podk:kombin.lal.plast:predkol	5v272.8↔	Revizia.vof.kož.transplantátu.kož.plastiky:predlaktie
5v260.g↔	Kombi.plast.zákr.na.koži.a.podkož:kombin.lalok.plastiky:noha	5v272.9↔	Revizia.vof.kož.transplantátu.kož.plastiky:ruka
5v260.x↔	Kombin.plast.zákrky.na.koži.a.podkoži:kombin.lalok.plast:ost	5v272.a	Revizia.vof.kož.transplantátu.kož.plastiky:hrud.st.,chrábát
5v261.0	Komb.plast.zákr.k.a.podk:kombi.lal.plastik.a.vof.kož.trans:pery	5v272.b	Revizia.vof.kož.transplantátu.kož.plastiky:bruš.obl.
5v261.4	Komb.plast.zákr.k.a.podk:kombi.lal.plast.a.vof.k.tran:ost.č.hla	5v272.c	Revizia.vof.kož.transplantátu.kož.plastiky:inguin.genit.obl
5v261.5	Kombi.plast.zákr.koži.a.podk:komb.lal.plast.a.vof.k.transpl:krk	5v272.d	Revizia.vof.kož.transplantátu.kož.plastiky:gluteál.obl.
5v261.6↔	Kombi.plast.zákr.k.a.podk:komb.lal.plast.a.vof.k.tran:ram,axi	5v272.e↔	Revizia.vof.kož.transplantátu.kož.plastiky:stehno,koleno
5v261.7↔	Kombi.plast.zákr.k.a.podk:komb.lal.plast.a.vof.k.tran:ram,lak	5v272.f↔	Revizia.vof.kož.transplantátu.kož.plastiky:predkolenie
5v261.8↔	Komb.plast.zákr.k.a.podk:komb.lal.plast.a.v.kož.tran:predlakt	5v272.g↔	Revizia.vofného.kož.transplantátu.kož.plastiky:noha
5v261.9↔	Komb.plast.zákr.k.a.podk:kombi.lal.plast.a.vof.k.transpl:ruka	5v272.x↔	Revizia.vofného.kožného.transplantátu.kož.plastiky:ost.
5v261.a	Komb.plas.zákr.k.a.podk:komb.lal.plast.a.vof.k.tran:hr.st,chráb	5v273.0	Revizia.lokálnej.lalokovej.plastiky.kož:pery
5v261.b	Kombi.plast.zákr.k.a.podk:komb.lal.plast.a.vof.k.tran:sp:bruš.o	5v273.4	Revizia.lokál.lalok.plastiky.kož:ost.č.hlavy
5v261.c	Komb.plast.zákr.k.a.podk:komb.lal.plast.a.vof.k.tran:ing.gen.o	5v273.5	Revizia.lokál.lalok.plastiky.kož:krk
5v261.d	Komb.plast.zákr.k.a.podk:komb.lal.plast.a.vof.kož.tran:glut.o	5v273.6↔	Revizia.lokál.lalok.plastiky.kož:rameno,axila
5v261.e↔	Komb.plast.zákr.k.a.podk:komb.lal.plast.a.vof.k.tran:steh,kol	5v273.7↔	Revizia.lokál.lalok.plastiky.kož:rameno,lakeť
5v261.f↔	Komb.plast.zákr.k.a.podk:kombi.lal.plast.a.vof.k.tran:predkol	5v273.8↔	Revizia.lokál.lalok.plastiky.kož:predlaktie
5v261.g↔	Komb.plast.zákr.koži.a.podk:komb.lal.plast.a.vof.kož.tran:noha	5v273.9↔	Revizia.lokál.lalok.plastiky.kož:ruka
5v261.x↔	Komb.plast.zákr.k.a.podk:komb.lal.plast.a.vof.kož.transpl:ost.	5v273.a	Revizia.lokál.lalok.plastiky.kož:hrud.stena,chrábát
5v262.0	Komb.plast.zákr.k.a.podk:stopk.miest.lalok.so.vzdial.lal:pery	5v273.b	Revizia.lokál.lalok.plastiky.kož:bruš.obl.
5v262.4	Kombi.plast.zákr.koži.a.podk:stopk.miest.so.vzdial.lal:ost.č.hl	5v273.c	Revizia.lokál.lalok.plastiky.kož:inguin.genit.obl
5v262.5	Kombi.plast.zákr.koži.a.podk:stopk.miestny.so.vzdial.lal:krk	5v273.d	Revizia.lokál.lalok.plastiky.kož:gluteál.obl.
5v262.6↔	Kombi.plast.zákr.koži.a.podk:stopk.miest.so.vzdial.lal:ram,axi	5v273.e↔	Revizia.lokál.lalok.plastiky.kož:stehno,koleno
5v262.7↔	Komb.plast.zákr.koži.a.podk:stopk.miest.so.vzdial.lal:ram,lak	5v273.f↔	Revizia.lokál.lalokovej.plastiky.kož:predkolenie
5v262.8↔	Kombi.plast.zákr.koži.a.podk:stopk.miest.so.vzdial.lal:predlakt	5v273.g↔	Revizia.lokál.lalok.plastiky.kož:noha
5v262.9↔	Kombi.plast.zákr.koži.a.podk:stopk.miest.so.vzdial.lalok:ruka	5v273.x↔	Revizia.lokálnej.lalokovej.plastiky.kož:ost.
5v262.a	Kombi.plast.zákr.k.a.podk:stopk.miest.so.vzdial.lal:hr.st,chráb	5v274.0	Revizia.stopkatého.miest.laloka.kož.plastiky:pery
5v262.b	Kombi.plast.zákr.k.a.podk:stopk.miest.so.vzdial.lal:bruš.obl.	5v274.4	Reviz.stopkatého.miest.laloka.kož.plastiky:ost.č.hlavy
5v262.c	Komb.plast.zákr.k.a.podk:stopk.miest.so.vzdial.lal:ingv.gen.o	5v274.5	Reviz.stopkatého.miest.laloka.kož.plastiky:krk
5v262.d	Kombi.plast.zákr.koži.a.podk:stopk.miest.so.vzdial.lal:glut.o	5v274.6↔	Reviz.stopkatého.miest.laloka.kož.plastiky:rameno,axila
5v262.e↔	Komb.plast.zákr.koži.a.podk:stopk.miest.so.vzd.lal:steh,kol	5v274.7↔	Revizia.stopkatého.miest.laloka.kož.plastiky:rameno,lakeť
5v262.f↔	Komb.plast.zákr.koži.a.podk:stopk.miest.so.vzdial.lal:predkol	5v274.8↔	Reviz.stopkatého.miest.laloka.kož.plastiky:predlaktie
5v262.g↔	Komb.plast.zákr.k.a.podk:stopk.miest.so.vzdial.lalokom:noha	5v274.9↔	Reviz.stopkatého.miest.laloka.kož.plastiky:ruka
5v262.x↔	Komb.plast.zákr.k.a.podkož:stopk.mies.lal.so.vzdial.lalok:ost.	5v274.a	Rev.stopkatého.miest.laloka.kož.plast:hrud.st,chrábát
5v263.0	Komb.plast.zákr.k.a.podk:stopk.miest.vzdial.lal.a.vof.k.tran:pery	5v274.b	Reviz.stopkatého.miest.laloka.kož.plastiky:bruš.obl.
5v263.4	Kom.pl.zákr.k.a.podk:stopk.miest.vzdial.l.a.vof.kož.tran:ost.č.hl	5v274.c	Reviz.stopkatého.miest.laloka.kož.plastiky:inguin.genit.o
5v263.5	Kombi.pl.zákr.k.a.podk:stopk.miest.vzdial.lal.a.vof.k.trans:krk	5v274.d	Reviz.stopkatého.miest.laloka.kož.plastiky:gluteál.obl.
5v263.6↔	Komb.pl.zákr.k.a.podk:stopk.miest.vzd.lal.a.vof.k.trans:ram,axi	5v274.e↔	Reviz.stopkatého.miest.laloka.kož.plastiky:stehno,koleno
5v263.7↔	Komb.pl.zákr.k.a.podk:stopk.miest.vzdial.lal.a.v.kož.tran:ram,lak	5v274.f↔	Revizia.stopkatého.miest.laloka.kož.plastiky:predkolenie
5v263.8↔	Komb.pl.zákr.k.a.podk:stopk.miest.vzdial.lal.a.v.k.tran:predlakt	5v274.g↔	Revizia.stopkatého.miest.laloka.kož.plastiky:noha
5v263.9↔	Komb.pl.zákr.koži.a.podk:stopk.miest.vzd.lal.a.vof.k.tran:ruka	5v274.x↔	Revizia.stopkatého.miest.laloka.kožnej.plastiky:ost.
5v263.a	Komb.pla.zákr.k.a.podk:stopk.mie.vzd.lal.a.vof.k.tran:hr.st,chráb	5v275.0	Reviz.stopkat.vzdial.laloka.kož.plastiky:pery

5v275.4	Reviz.stopkat.vzdial.laloka kož.plastiky:ost.č.hlavy	5v400.6↔	Redukč.tkan.plastika na koži a podkoží:rameno,axila
5v275.5	Revizia stopkat.vzdial.laloka kož.plastiky:krk	5v400.7↔	Redukč.tkan.plastika na koži a podkoží:ram,lakeť
5v275.6↔	Reviz.stopkat.vzdial.laloka kož.plastiky:rameno,axila	5v400.8↔	Redukč.tkan.plastika na koži a podkoží:predlaktie
5v275.7↔	Reviz.stopkat.vzdial.laloka kož.plastiky:rameno,lakeť	5v400.9↔	Redukč.tkanivová plastika na koži a podkoží:ruka
5v275.8↔	Reviz.stopkat.vzdial.laloka kož.plastiky:predlaktie	5v400.a	Redukč.tkan.plastika na koži a podkoží:hруд.st,chrbát
5v275.9↔	Reviz.stopkat.vzdialeného laloka kož.plastiky:ruka	5v400.b	Redukč.tkan.plastika na koži a podkoží:bruš.obl
5v275.a	Reviz.stopkat.vzdial.laloka kož.plastiky:hруд.st,chrbát	5v400.c	Redukč.tkan.plastika na koži a podkoží:inguin,genit.o
5v275.b	Revizia stopkat.vzdialeného laloka kož.plastiky:bruš.obl.	5v400.d	Redukč.tkan.plastika na koži a podkoží:gluteál.obl.
5v275.c	Reviz.stopkat.vzdial.laloka kož.plastiky:inguin,genit.o	5v400.e↔	Redukč.tkan.plastika na koži a podkoží:stehno,koleno
5v275.d	Reviz.stopkat.vzdial.laloka kož.plastiky:gluteál.obl.	5v400.f↔	Redukč.tkan.plastika na koži a podkoží:predkol
5v275.e↔	Reviz.stopkat.vzdial.laloka kož.plastiky:stehno,koleno	5v400.g↔	Redukč.tkanivová plastika na koži a podkoží:noha/chodid/
5v275.f↔	Reviz.stopkatého vzdial.laloka kož.plastiky:predkolenie	5v400.x	Redukčná tkaniv.plastika na koži a podkoží:ostat.
5v275.g↔	Reviz.stopkat.vzdial.laloka kož.plastiky:noha(chodidlo)	5v401.0	Liposukcia v oblasti pery
5v275.x↔	Revizia stopkatého vzdialeného laloka kož.plastiky:ost	5v401.4	Liposukcia ostatných častí hlavy
5v276.0	Reviz.vof.laloka s mikrovaskul.anastomóz.kož.plast:pery	5v401.5	Liposukcia v oblasti krku
5v276.4	Reviz.vof.laloka s mikrovaskul.anastomóz.kož.plast:ost.č.hlavy	5v401.6↔	Liposukcia v oblasti ramena a axily
5v276.5	Reviz.vof.laloka s mikrovaskul.anastomóz.kož.plast:krk	5v401.7↔	Liposukcia v oblasti ramena a lakťa
5v276.6↔	Reviz.vof.laloka s mikrovaskul.anastom.kož.plast:ram,axila	5v401.8↔	Liposukcia v oblasti predlaktia
5v276.7↔	Reviz.vof.laloka s mikrovaskul.anastomóz.kož.plast:ram,lakeť	5v401.9↔	Liposukcia v oblasti ruky
5v276.8↔	Revizia vof.laloka s mikrovaskul.anastomóz.kož.plast:predlakt	5v401.a	Liposukcia v oblasti hrudnej steny a chrbta
5v276.9↔	Reviz.vof.laloka s mikrovaskul.anastom.kož.plastiky:ruka	5v401.b	Liposukcia v brušnej oblasti
5v276.a	Reviz.vof.laloka s mikrovask.anastomóz.kož.plast:hруд.st,chrb	5v401.c	Liposukcia v inguinálnej a genitálnej oblasti
5v276.b	Reviz.vof.laloka s mikrovaskul.anastom.kož.plast:bruš.obl.	5v401.d	Liposukcia v gluteálnej oblasti
5v276.c	Reviz.vof.laloka s mikrovask.anastom.kož.plast:inguin,genit.o	5v401.e↔	Liposukcia v oblasti stehna a kolena
5v276.d	Reviz.vof.laloka s mikrovaskul.anastomóz.kož.plast:glut.obl.	5v401.f↔	Liposukcia v oblasti predkolenia
5v276.e↔	Reviz.vof.laloka s mikrovaskul.anastom.kož.plast:stehno,kol	5v401.g↔	Liposukcia v oblasti nohy (chodidlo)
5v276.f↔	Rev.vof.laloka s mikrovaskul.anastom.kož.plast:predkolenie	5v401.n	Liposukcia prsníkov
5v276.g↔	Reviz.vof.laloka s mikrovaskul.anastomóz.kož.plastiky:noha	5v401.x	Liposukcia, ostatné
5v276.x↔	Revizia vof.laloka s mikrovaskul.anastomóz.kož.plastiky:ost	5v402.0	Odstránenie tukového tkaniva v oblasti pery
5v27x.x	Revizia kožnej plastiky:ostatné	5v402.4	Odstránenie tukového tkaniva ostatných častí hlavy
5v281	Plastická rekonštrukcia hornej pery	5v402.5	Odstránenie tukového tkaniva v oblasti krku
5v282	Plastická rekonštrukcia dolnej pery	5v402.6↔	Odstránenie tukového tkaniva v oblasti ramena a axily
5v283	Plastická rekonštrukcia ústneho kútika	5v402.7↔	Odstránenie tukového tkaniva v oblasti ramena a lakťa
5v290.0	Implantácia kožného expanderu:pery	5v402.8↔	Odstránenie tukového tkaniva v oblasti predlaktia
5v290.5	Implantácia kožného expanderu:krk	5v402.9↔	Odstránenie tukového tkaniva v oblasti ruky
5v290.6↔	Implantácia kožného expanderu:rameno,axila	5v402.a	Odstránenie tukového tkaniva v oblasti hруд.steny a chrbta
5v290.7↔	Implantácia kožného expanderu:rameno a lakeť	5v402.b	Odstránenie tukového tkaniva v brušnej oblasti
5v290.8↔	Implantácia kožného expanderu:predlaktie	5v402.c	Odstránenie tukového tkaniva v inguinál,genitál.obl.
5v290.9↔	Implantácia kožného expanderu:ruka	5v402.d	Odstránenie tukového tkaniva v gluteálnej oblasti
5v290.a	Implant.kožného expanderu:hруд.st.,chrbát	5v402.e↔	Odstránenie tukového tkaniva v oblasti stehna a kolena
5v290.b	Implantácia kožného expanderu:bruš.obl.	5v402.f↔	Odstránenie tukového tkaniva v oblasti predkolenia
5v290.c	Implantácia kožného expanderu:inguin,genit.obl.	5v402.g↔	Odstránenie tukového tkaniva v oblasti nohy (chodidlo)
5v290.d	Implantácia kožného expanderu:gluteál.obl.	5v402.x	Odstránenie tukového tkaniva, ostatné
5v290.e↔	Implantácia kožného expanderu:stehno a koleno	5v403	Axilárna odsávacía kyretáž potných žliaz
5v290.f↔	Implantácia kožného expanderu:predkolenie	5v40x.x	Redukcia tkaniva na koži a podkoží:ostatné
5v290.g↔	Implantácia kožného expanderu:noha/chodid	5v426.0	Dermabrázia veľkej povrch.plochy kož.vrstvy:pery
5v290.x↔	Implantácia kožného expanderu:ostat.	5v426.4	Dermabrázia veľkej povrch.plochy kož.vrstvy:ost.č.hlavy
5v292.0	Prerušenie stopky laloka kože a podkožia:pery	5v426.5	Dermabrázia veľkej povrch.plochy kož.vrstvy:krk
5v292.4	Prerušenie stopky laloka kože a podkožia:ost.č.hlavy	5v426.6↔	Dermabrázia veľkej povrch.plochy kož.vrstvy:rameno,axila
5v292.5	Prerušenie stopky laloka kože a podkožia:krk	5v426.7↔	Dermabrázia veľkej povrch.plochy kož.vrstvy:ram a lakeť
5v292.6↔	Prerušenie stopky lal. kože a podkožia:rameno,axila	5v426.8↔	Dermabrázia veľkej povrch.plochy kož.vrstvy:predlaktie
5v292.7↔	Prerušenie stopky laloka kože a podkožia:rameno a lakeť	5v426.9↔	Dermabrázia veľkej povrch.plochy kož.vrstvy:ruka
5v292.8↔	Prerušenie stopky laloka kože a podkožia:predlaktie	5v426.a	Dermabrázia veľkej povrch.plochy kož.vrstvy:hруд.st.a chrbát
5v292.9↔	Prerušenie stopky laloka kože a podkožia:ruka	5v426.b	Dermabrázia veľkej povrch.plochy kož.vrstvy:bruš.obl
5v292.a	Prerušenie stopky laloka kože a podkožia:hруд.st,chrbát	5v426.c	Dermabrázia veľkej plochy kož.vrstvy:inguin.,genitál.o
5v292.b	Prerušenie stopky laloka kože a podkožia:bruš.obl.	5v426.d	Dermabrázia veľkej povrch.plochy kož.vrstvy:glut.obl
5v292.c	Prerušenie stopky laloka kože a podkožia:inguin,genit.obl.	5v426.e↔	Dermabrázia veľkej povrch.plochy kož.vrstvy:stehno a koleno
5v292.d	Prerušenie stopky laloka kože a podkožia:gluteál.obl.	5v426.f↔	Dermabrázia veľkej povrch.plochy kož.vrstvy:predkolenie
5v292.e↔	Prerušenie stopky laloka kože a podkožia:steh a koleno	5v426.g↔	Dermabrázia veľkej povrch.plochy kož.vrstvy:noha(chodidlo)
5v292.f↔	Prerušenie stopky laloka kože a podkožia:predkolenie	5v426.x	Dermabrázia veľkej povrch.plochy kož.vrstvy:ostat.
5v292.g↔	Prerušenie stopky laloka kože a podkožia:noha/chodid	5v427.0	Zbrúsenie veľkej pl.povrch.kož.vrstvy:pery
5v292.x↔	Prerušenie stopky laloka kože a podkožia:ost	5v427.4	Zbrúsenie veľkej pl.povrch.kož.vrstvy:ost.č.hlavy
5v297.0↔	Impl./vým.podtlak.syst.hojenia rán [NPWT]:DK a HK	5v427.5	Zbrúsenie veľkej plochy povrch.kož.vrstvy:krk
5v297.1	Impl./vým.podtl.syst.hoj.rán[NPWT]:pohrud.dut,mediast.,stern	5v427.6↔	Zbrúsenie veľ.pl.povrch.kož.vrstvy:rameno,axila
5v297.2	Impl./vým.podtl.syst.hoj.rán [NPWT]:brušná dutina	5v427.7↔	Zbrúsenie veľkej pl.povrch.kož.vrstvy:ram,lakeť
5v297.3	Impl./vým.podtl.syst.hoj.rán [NPWT]:konečník a perineum	5v427.8↔	Zbrúsenie veľkej pl.povrch.kož.vrstvy:predlaktie
5v297.x	Impl. alebo výmena podtlak.syst.hojenia rán [NPWT]:ost.	5v427.9↔	Zbrúsenie veľkej plochy povrch.kož.vrstvy:ruka
5v400.0	Redukč.tkan.plastika na koži a podkoží:pery	5v427.a	Zbrúsenie veľkej plochy povrch.kož.vrstvy:hруд.stena,chrbát
5v400.4	Redukč.tkan.plastika na koži a podkoží:ost.č.hlavy	5v427.b	Zbrúsenie veľkej plochy povrch.kož.vrstvy:brucho
5v400.5	Redukč.tkaniv.plastika na koži a podkoží:krk	5v427.c	Zbrúsenie veľkej plochy povrch.kož.vrstvy:inguin,genitál.o

5v427.d	Zbrúsenie veľkej plochy povrch.kož.vrstvy:gluteál.o.	5v445.9↔	Laser.liečba chor.tk.kože a podkož, veľkoploš:ruka
5v427.e↔	Zbrúsenie veľkej plochy povrch.kož.vrstvy:stehno,kol	5v445.a	Laser.Th chor.tk.kože a podkož, veľkoploš:hруд.st., chrb.
5v427.f↔	Zbrúsenie veľkej plochy povrch.kož.vrstvy:predkol	5v445.b	Laser.Th chor.tk.kože a podkož, veľkoploš:bruš.obl
5v427.g↔	Zbrúsenie veľkej plochy povrch.kož.vrstvy:noha(chodidlo)	5v445.c	Laser.Th chor.tk.kože a podkož, veľkopl:inguin., genitál.o
5v427.x	Zbrúsenie veľkej plochy povrch.kož.vrstvy:ostatné	5v445.d	Laser.Th chor.tk.kože a podkož, veľkoploš:glut.obl
5v428.0	Exkochleácia veľkej plochy povr.kož.vrst:pery	5v445.e↔	Laser.Th chor.tk.kože a podkož, veľkoploš:stehno,koleno
5v428.4	Exkochleácia veľkej plochy povr.kož.vrst:ost.č.hlavy	5v445.f↔	Laser.Th chor.tk.kože a podkož, veľkoploš:predkoleno
5v428.5	Exkochleácia veľkej plochy povr.kož.vrst:krk	5v445.g↔	Laser.Th chor.tk.kože a podkož, veľkoploš:noha(chod)
5v428.6↔	Exkochle. veľkej plochy povr.kož.vrst:rameno, axila	5v445.x	Laser.liečba chor.tk.kože a podkožia, veľkoploš:ostat.
5v428.7↔	Exkochle. veľkej plochy povr.kož.vrst:rameno a lakeť	5v446.0	Kryochir.chor.tk.kože a podkož, veľkoploš:pery
5v428.8↔	Exkochleácia veľkej plochy povr.kož.vrst:predlaktie	5v446.4	Kryochir.ch.tk.kože a podkož, veľkoploš:ost.č.hlavy
5v428.9↔	Exkochleácia veľkej plochy povr.kož.vrst:ruka	5v446.5	Kryochir.chor.tk.kože a podkož, veľkoploš:krk
5v428.a	Exkochleácia veľkej plochy povr.kož.vrst:hруд.st., chrbát	5v446.6↔	Kryochir.chor.tk.kože a podkož, veľkoploš:rameno, axila
5v428.b	Exkochleácia veľkej plochy povr.kož.vrst:brušná obl.	5v446.7↔	Kryochir.chor.tk.kože a podkož, veľkoploš:ram. a lakeť
5v428.c	Exkochleácia veľkej plochy povr.kož.vrst:inguin., genitál.o	5v446.8↔	Kryochir.chor.tk.kože a podkož, veľkoploš:predlakt.
5v428.d	Exkochleácia veľkej plochy povr.kož.vrst:gluteál.obl.	5v446.9↔	Kryochir.chor.tk.kože a podkož, veľkoploš:ruka
5v428.e↔	Exkochleácia veľkej plochy povr.kož.vrst:stehno,koleno	5v446.a	Kryochir.ch.tk.kože a podkož, veľkoploš:hруд.st., chrbát
5v428.f↔	Exkochleácia veľkej plochy povr.kož.vrst:stoch:predkoleno	5v446.b	Kryochir.chor.tk.kože a podkož, veľkoploš:bruš.obl.
5v428.g↔	Exkochleácia veľkej plochy povr.kož.vrst:noha(chodidlo)	5v446.c	Kryochir.ch.tk.kože a podkož, veľkoploš:inguin., genitál.o
5v428.x	Exkochleácia veľkej plochy povr.kož.vrstvy:ostatné	5v446.d	Kryochir.chor.tk.kože a podkož, veľkoploš:glut.obl
5v42a.0	Th laserom veľkej plochy povrch.kož.vrstvy:pery	5v446.e↔	Kryochir.chor.tk.kože a podkož, veľkoploš:stehno,koleno
5v42a.4	Th laserom veľkej plochy povrch.kož.vrstvy:ost.č.hlavy	5v446.f↔	Kryochir.chor.tk.kože a podkož, veľkoploš:predkoleno
5v42a.5	Th laserom veľkej plochy povrch.kož.vrstvy:krk	5v446.g↔	Kryochir.chor.tk.kože a podkož, veľkoploš:noha(chod)
5v42a.6↔	Th laserom veľkej plochy povrch.kož.vrstvy:rameno, axila	5v446.x	Kryochirurgia chor.tk.kože a podkož, veľkoploš:ostat.
5v42a.7↔	Th laserom veľkej plochy povrch.kož.vrstvy:ram, lakeť	5v447.0	Infračerv.koagul.chor.tk.kože a podkož, veľkopl:pery
5v42a.8↔	Th laserom veľkej plochy povrch.kož.vrstvy:predlaktie	5v447.4	Infračerv.koagul.chor.tk.kože a podkož, veľkopl:ost.č.hlavy
5v42a.9↔	Liečba laserom veľkej plochy povrch.kož.vrstvy:ruka	5v447.5	Infračerv.koagul.chor.tk.kože a podkož, veľkopl:krk
5v42a.a	Th laserom veľkej plochy povrch.kož.vrstvy:hруд.st., chrbát	5v447.6↔	Infračerv.koagul.chor.tk.kože a podkož, veľkopl:rameno, axila
5v42a.b	Th laserom veľkej plochy povrch.kož.vrstvy:bruš.obl	5v447.7↔	Infračerv.koagul.chor.tk.kože a podkož, veľkopl:ram. a lakeť
5v42a.c	Th laserom veľkej plochy povrch.kož.vrstvy:inguin., genit.o	5v447.8↔	Infračerv.koagul.chor.tk.kože a podkož, veľkopl:predlaktie
5v42a.d	Th laserom veľkej plochy povrch.kož.vrstvy:glut.obl.	5v447.9↔	Infračerv.koagul.chor.tk.kože a podkož, veľkopl:ruka
5v42a.e↔	Th laserom veľkej plochy povrch.kož.vrstvy:stehno,koleno	5v447.a	Infrač.koagul.ch.tk.kože a podkož, veľkopl:hr.st., chrbát
5v42a.f↔	Th laserom veľkej plochy povrch.kož.vrstvy:predkol.	5v447.b	Infračerv.koagul.chor.tk.kože a podkož, veľkopl:bruš.obl
5v42a.g↔	Th laserom veľkej plochy povrch.kož.vrstvy:noha(chodidlo)	5v447.c	Infračerv.koagul.ch.tk.kože a podkož, veľkopl:ingv., genitál.o
5v42a.x	Liečba laserom veľ.plochy povrch.kožnej vrstvy:ostat.	5v447.d	Infračerv.koagul.chor.tk.kože a podkož, veľkopl:gluteál.o.
5v42b.0	Holenie[shaving]veľkej plochy povrch.kož.vrstvy:pery	5v447.e↔	Infrač.koagul.ch.tk.kože a podkož, veľkopl:stehno,koleno
5v42b.4	Holenie[shaving]veľkej plochy povrch.kož.vrstvy:ost.č.hlavy	5v447.f↔	Infračerv.koagul.chor.tk.kože a podkož, veľkopl:predkol.
5v42b.5	Holenie[shaving]veľ.plochy povrch.kož.vrstvy:krk	5v447.g↔	Infračerv.koagul.chor.tk.kože a podkož, veľkopl:noha(chod)
5v42b.6↔	Holenie[shaving]veľkej plochy povrch.kož.vrstvy:rameno, axila	5v447.x	Infračerv.koagul.chor.tk.kože a podkož, veľkopl:ostat.
5v42b.7↔	Holenie[shaving]veľkej plochy povrch.kož.vrstvy:ram, lakeť	5v450.0	Dočas.pokrytie mäkk.tk.alogén.transpl.kože, malopl:pery
5v42b.8↔	Holenie[shaving]veľkej plochy povrch.kož.vrstvy:predlaktie	5v450.4	Dočas.pokryt.mäkk.tk.alogén.transpl.kože, malopl:ost.č.hlavy
5v42b.9↔	Holenie[shaving]veľkej plochy povrch.kož.vrstvy:ruka	5v450.5	Dočas.pokrytie mäkk.tk.alogén.transpl.kože, malopl:krk
5v42b.a	Holenie[shaving]veľkej plochy povrch.kož.vrstvy:hруд.st., chrb.	5v450.6↔	Dočas.pokryt.mäkk.tk.alogén.transpl.kože, malopl:ram, axila
5v42b.b	Holenie[shaving]veľkej plochy povrch.kož.vrstvy:bruš.obl.	5v450.7↔	Dočas.pokryt.mäkk.tk.alogén.transpl.kože, malopl:ram, lakeť
5v42b.c	Holenie[shaving]veľkej plochy povrch.kož.vrstvy:ingu., genit.o	5v450.8↔	Dočas.pokrytie mäkk.tk.alogén.transpl.kože, malopl:predlakt
5v42b.d	Holenie[shaving]veľkej plochy povrch.kož.vrstvy:glut.obl.	5v450.9↔	Dočas.pokrytie mäkk.tk.alogén.transpl.kože, malopl:ruka
5v42b.e↔	Holenie[shaving]veľkej plochy povrch.kož.vrstvy:stehno,kol	5v450.a	Doč.pokryt.mäkk.tk.alogén.transpl.kože, malopl:hруд.st., chrb
5v42b.f↔	Holenie[shaving]veľkej plochy povrch.kož.vrstvy:predkol.	5v450.b	Dočas.pokrytie mäkk.tk.alogén.transpl.kože, malopl:bruš.obl
5v42b.x	Holenie[shaving]veľkej pl.povrch.kož.vrstvy:ostat.	5v450.c	Doč.pokryt.mäkk.tk.alogén.transpl.kože, malopl:ingv., genit.o
5v444.0	Elektrokaustika chor.tk.kože a podkož, veľkopl:pery	5v450.d	Dočas.pokrytie mäkk.tk.alogén.transpl.kože, malopl:glut.obl
5v444.4	Elektrokaustika chor.tk.kože a podkož, veľkopl:ost.č.hlavy	5v450.e↔	Dočas.pokryt.mäkk.tk.alogén.transpl.kože, malopl:stehno,kol.
5v444.5	Elektrokaustika chor.tk.kože a podkož, veľkopl:krk	5v450.f↔	Dočas.pokryt.mäkk.tk.alogén.transpl.kože, malopl:predkol
5v444.6↔	Elektrokaustika chor.tk.kože a podkož, veľkopl:rameno, axila	5v450.g↔	Dočas.pokrytie mäkk.tk.alogén.transpl.kože, malopl:noha
5v444.7↔	Elektrokaustika chor.tk.kože a podkož, veľkopl:ram. a lakeť	5v450.x↔	Dočas.pokrytie mäkk.tk.alogén.transpl.kože, malopl:ostat.
5v444.8↔	Elektrokaustika chor.tk.kože a podkož, veľkopl:predlaktie	5v451.0	Dočas.pokryt.mäkk.tk.xenogén.kož.nähr, malopl:pery
5v444.9↔	Elektrokaustika chor.tk.kože a podkož, veľkopl:ruka	5v451.5	Dočas.pokrytie mäkk.tk.xenogén.kož.nähr, malopl:krk
5v444.a	Elektrokaust.ch.tk.k.a podkož, veľkopl:hруд.st., chrbát	5v451.6↔	Dočas.pokryt.mäkk.tk.xenogén.kož.nähr, malopl:ram, axila
5v444.b	Elektrokaustika chor.tk.kože a podkož, veľkopl:bruš.obl	5v451.7↔	Dočas.pokrytie mäkk.tk.xenogén.kož.nähr, malopl:ram., lakeť
5v444.c	Elektrokausti.ch.tk.kože a podkož, veľkopl:inguin., genitál.o	5v451.8↔	Dočas.pokrytie mäkk.tk.xenogén.kož.nähr, malopl:predlaktie
5v444.d	Elektrokaustika chor.tk.kože a podkož, veľkopl:glut.obl	5v451.9↔	Dočas.pokrytie mäkk.tk.xenogén.kož.nähr, malopl:ruka
5v444.e↔	Elektrokaustika ch.tk.kože a podkož, veľkopl:steh. a koleno	5v451.a	Dočas.pokryt.mäkk.tk.xenogén.kož.nähr, malopl:hr.st., chrbát
5v444.f↔	Elektrokaustika chor.tk.kože a podkož, veľkopl:predkol.	5v451.b	Dočas.pokrytie mäkk.tk.xenogén.kož.nähr, malopl:bruš.obl
5v444.g↔	Elektrokaustika chor.tk.kože a podk, veľkopl:noha(chod)	5v451.c	Dočas.pokryt.mäkk.tk.xenog.kož.nähr, malopl:inguin., genit.o.
5v444.x	Elektrokaustika chor.tk.kože a podkož, veľkopl:ostat.	5v451.d	Dočas.pokrytie mäkk.tk.xenogén.kož.nähr, malopl:glut.obl
5v445.0	Laser.Th chor.tk.kože a podkož, veľkoploš:pery	5v451.e↔	Doč.pokrytie mäkk.tk.xenogén.kož.nähr, malopl:steh,koleno
5v445.4	Laser.Th chor.tk.kože a podkož, veľkoploš:ostat.č.hlavy	5v451.f↔	Dočas.pokrytie mäkk.tk.xenogén.kož.nähr, malopl:predkol
5v445.5	Laser.Th chor.tk.kože a podkožia, veľkoploš:krk	5v451.g↔	Dočas.pokrytie mäkk.tk.xenogén.kož.nähr, malopl:noha
5v445.6↔	Laser.Th chor.tk.kože a podkož, veľkoploš:rameno, axila	5v451.x↔	Dočas.pokrytie mäkk.tk.xenogén.kož.nähr, malopl:ostat.
5v445.7↔	Laser.Th chor.tk.kože a podkož, veľkoploš:ram. a lakeť	5v452.0	Dočas.pokrytie mäkk.tk.aloplast.mať, malopl:pery
5v445.8↔	Laser.Th chor.tk.kože a podkož, veľkoploš:predlakt.	5v452.4	Dočas.pokrytie mäkk.tk.aloplast.mať, malopl:ostat.č.hlavy

5v452.5	Dočas.pokrytie mäkk.tk.aloplast.mat,malopl:krk	5v456.f↔	Dočas.pokrytie mäkk.tk.xenogén.kož.náhr,velkopl:predkol
5v452.6↔	Dočas.pokrytie mäkk.tk.aloplast.mat,malopl:rameno,axila	5v456.g↔	Dočas.pokrytie mäkk.tk.xenogén.kož.náhr,velkopl:noha
5v452.7↔	Dočas.pokrytie mäkk.tk.aloplast.mat,malopl:ram,lakeť	5v456.x↔	Dočas.pokrytie mäkk.tk.xenogén.kož.náhr,velkopl:ostat.
5v452.8↔	Dočas.pokrytie mäkk.tk.aloplast.mat,malopl:predlaktie	5v457.0	Dočas.pokrytie mäkk.tk.aloplast.mat,velkopl:pery
5v452.9↔	Dočas.pokrytie mäkk.tk.aloplast.mat,malopl:ruka	5v457.4	Dočas.pokryt.mäkk.tk.aloplast.mat,velkopl:ost.č.hlavý
5v452.a	Dočas.pokryt.mäkk.tk.aloplast.mat,malopl:hруд.st,chrbát	5v457.5	Dočas.pokrytie mäkk.tk.aloplast.mat,velkopl:krk
5v452.b	Dočas.pokrytie mäkk.tk.aloplast.mat,malopl:bruš.obl	5v457.6↔	Dočas.pokrytie mäkk.tk.aloplast.mat,velkopl:ram,axila
5v452.c	Dočas.pokryt.mäkk.tk.aloplast.mat,malopl:inguin,genit.obl	5v457.7↔	Dočas.pokrytie mäkk.tk.aloplast.mat,velkopl:ram,lakeť
5v452.d	Dočas.pokrytie mäkk.tk.aloplast.mat,malopl:glut.obl	5v457.8↔	Dočas.pokrytie mäkk.tk.aloplast.mat,velkopl:predlaktie
5v452.e↔	Dočas.pokryt.mäkk.tk.aloplast.mat,malopl:stehno,koleno	5v457.9↔	Dočas.pokrytie mäkk.tk.aloplast.mat,velkopl:ostat.ruka
5v452.f↔	Dočas.pokryt.mäkk.tk.kultúra.keratinocyt,malopl:predkoleno	5v457.a	Dočas.pokrytie mäkk.tk.aloplast.mat,velkopl:hруд.st.,chrbát
5v452.g↔	Dočas.pokrytie mäkk.tk.aloplast.mat,malopl:noha(chod)	5v457.b	Dočas.pokrytie mäkk.tk.aloplast.mat,velkopl:bruš.obl
5v452.x↔	Dočas.pokrytie mäkk.tk.aloplast.materiálom,malopl:ostat.	5v457.c	Dočas.pokrytie mäkk.tk.aloplast.mat,velkopl:inguin,genit.o
5v453.0	Dočas.pokrytie mäkk.tk.kultúra.keratinocyt,malopl:pery	5v457.d	Dočas.pokrytie mäkk.tk.aloplast.mat,velkopl:glut.obl
5v453.4	Dočas.pokryt.mäkk.tk.kultúra.keratinocyt,malopl:ost.č.hlavý	5v457.e↔	Dočas.pokrytie mäkk.tk.aloplast.mat,velkopl:stehno,koleno
5v453.5	Dočas.pokrytie mäkk.tk.kultúra.keratinocyt,malopl:krk	5v457.f↔	Dočas.pokrytie mäkk.tk.aloplast.mat,velkopl:predkoleno
5v453.6↔	Dočas.pokryt.mäkk.tk.kultúra.keratinocyt,malopl:ram,axila	5v457.g↔	Dočas.pokrytie mäkk.tk.aloplast.mat,velkopl:noha
5v453.7↔	Dočas.pokryt.mäkk.tk.kultúra.keratinocyt,malopl:ram,lakeť	5v457.x↔	Dočas.pokrytie mäkk.tk.aloplast.mat,velkopl:ostat.
5v453.8↔	Dočas.pokrytie mäkk.tk.kultúra.keratinocyt,malopl:predlakt	5v458.0	Dočas.pokrytie mäkk.tk.kultúrami keratinocyt,velkopl:pery
5v453.9↔	Dočas.pokrytie mäkk.tk.kultúra.keratinocyt,malopl:ruka	5v458.4	Doč.pokryt.mäkk.tk.kultúrami keratinocyt,velkopl:ost.č.hlavý
5v453.a	Doč.pokryt.mäkk.tk.kultúrami keratinocyt,malopl:hr.st.,chrb.	5v458.5	Dočas.pokrytie mäkk.tk.kultúrami keratinocyt,velkopl:krk
5v453.b	Dočas.pokrytie mäkk.tk.kultúra.keratinocyt,malopl:bruš.obl	5v458.6↔	Doč.pokryt.mäkk.tk.kultúrami keratinocyt,velkopl:ram,axila
5v453.c	Dočas.pokryt.mäkk.tk.kultúr.keratinocyt,malopl:ing,genit.o	5v458.7↔	Doč.pokryt.mäkk.tk.kultúrami keratinocyt,velkopl:ram,lakeť
5v453.d	Dočas.pokrytie mäkk.tk.kultúra.keratinocyt,malopl:glut.obl	5v458.8↔	Doč.pokryt.mäkk.tk.kultúrami keratinocyt,velkopl:predlaktie
5v453.e↔	Dočas.pokryt.mäkk.tk.kultúra.keratinocyt,malopl:stehno,kol	5v458.9↔	Dočas.pokrytie mäkk.tk.kultúrami keratinocyt,velkopl:ruka
5v453.f↔	Dočas.pokrytie mäkk.tk.kultúra.keratinocyt,malopl:predkol	5v458.a	Doč.pokryt.mäkk.tk.kultúra.keratinocyt,velkopl:hруд.st,chrb
5v453.g↔	Dočas.pokrytie mäkk.tk.kultúra.keratinocyt,malopl:noha	5v458.b	Dočas.pokrytie mäkk.tk.kultúra.keratinocyt,velkopl:bruš.obl
5v453.x↔	Dočas.pokrytie mäkk.tk.kultúrami keratinocyt,malopl:ostat.	5v458.c	Doč.pokryt.mäkk.tk.kultúra.keratinocyt,velkopl:ingui,genit.o
5v454.0	Dočas.pokrytie mäkk.tk.viacer.postupmi,malopl:pery	5v458.d	Dočas.pokryt.mäkk.tk.kultúrami keratinocyt,velkopl:glut.obl
5v454.4	Dočas.pokrytie mäkk.tk.viacer.postupmi,malopl:ost.č.hlavý	5v458.e↔	Dočas.pokryt.mäkk.tk.kultúra.keratinocyt,velkopl:stehno,kol
5v454.5	Dočas.pokrytie mäkk.tk.viacer.postupmi,malopl:krk	5v458.f↔	Dočas.pokryt.mäkk.tk.kultúrami keratinocyt,velkopl:predkol.
5v454.6↔	Dočas.pokrytie mäkk.tk.viacer.postupmi,malopl:ram,axila	5v458.g↔	Dočas.pokrytie mäkk.tk.kultúrami keratinocyt,velkopl:noha
5v454.7↔	Dočas.pokrytie mäkk.tk.viacer.postupmi,malopl:ram,lakeť	5v458.x↔	Dočas.pokrytie mäkk.tk.kultúrami keratinocyt,velkopl:ostat.
5v454.8↔	Dočas.pokrytie mäkk.tk.viacer.postupmi,malopl:predlaktie	5v459.0	Dočas.pokrytie mäkk.tk.viacer.postupmi,velkopl:pery
5v454.9↔	Dočas.pokrytie mäkk.tk.viacer.postupmi,malopl:ruka	5v459.4	Dočas.pokrytie mäkk.tk.viacer.postupmi,velkopl:ostat.č.hlavý
5v454.a	Dočas.pokryt.mäkk.tk.viacer.postupmi,malopl:hруд.st,chrbát	5v459.5	Dočas.pokrytie mäkk.tk.viacer.postupmi,velkopl:krk
5v454.b	Dočas.pokrytie mäkk.tk.viacer.postupmi,malopl:bruš.obl	5v459.6↔	Dočas.pokrytie mäkk.tk.viacer.postupmi,velkopl:ram,axila
5v454.c	Dočas.pokryt.mäkk.tk.viacer.postupmi,malopl:inguin,genit.o	5v459.7↔	Dočas.pokrytie mäkk.tk.viacer.postupmi,velkopl:ram,lakeť
5v454.d	Dočas.pokrytie mäkk.tk.viacer.postupmi,malopl:glut.obl	5v459.8↔	Dočas.pokrytie mäkk.tk.viacer.postupmi,velkopl:predlaktie
5v454.e↔	Dočas.pokryt.mäkk.tk.viacer.postupmi,malopl:stehno,koleno	5v459.9↔	Dočas.pokrytie mäkk.tk.viacer.postupmi,velkopl:ruka
5v454.f↔	Dočas.pokrytie mäkk.tk.viacer.postupmi,malopl:predkoleno	5v459.a	Dočas.pokryt.mäkk.tk.viacer.postupmi,velkopl:hруд.st.,chrb.
5v454.g↔	Dočas.pokrytie mäkk.tk.viacer.postupmi,malopl:noha(chod)	5v459.b	Dočas.pokrytie mäkk.tk.viacer.postupmi,velkopl:bruš.obl
5v454.x↔	Dočas.pokrytie mäkk.tk.viacer.postupmi,malopl:ostat.	5v459.c	Dočas.pokrytie mäkk.tk.viacer.postupmi,velkopl:ing,genitál.o
5v455.0	Dočas.pokrytie mäkk.tk.alogén.transplant.kože,velkopl:pery	5v459.d	Dočas.pokrytie mäkk.tk.viacer.postupmi,velkopl:glut.obl
5v455.4	Dočas.pokryt.mäkk.tk.alogén.transpl.kože,velkopl:ost.č.hlavý	5v459.e↔	Dočas.pokryt.mäkk.tk.viacer.postupmi,velkopl:stehno,koleno
5v455.5	Dočas.pokrytie mäkk.tk.alogén.transpl.kože,velkopl:krk	5v459.f↔	Dočas.pokrytie mäkk.tk.viacer.postupmi,velkopl:predkol
5v455.6↔	Doč.pokryt.mäkk.tk.alogén.transpl.kože,velkopl:ram,axila	5v459.g↔	Dočas.pokrytie mäkk.tk.viacer.postupmi,velkopl:noha
5v455.7↔	Dočas.pokryt.mäkk.tk.alogén.transpl.kože,velkopl:ram,lakeť	5v459.x↔	Dočas.pokrytie mäkk.tk.viacer.postupmi,velkopl:ostat.
5v455.8↔	Dočas.pokryt.mäkk.tk.alogén.transpl.kože,velkopl:predlaktie	5v45a.1	Zaved/vým.1syst.pre váku.tesn.hlb.siah.subf.ku kost,klb.konč.
5v455.9↔	Dočas.pokrytie mäkk.tk.alogén.transpl.kože,velkopl:ruka	5v45a.2	Zav/vým.1syst.pre vákuov.tesn.hlb.siah.k hруд,mediast,ster
5v455.a	Doč.pokryt.mäkk.tk.alogén.transpl.kože,velkopl:hr.st.,chrb.	5v45a.3	Zavedenie/vým.1syst.pre vákuové tesnenie na otv.bruš.obl
5v455.b	Dočas.pokrytie mäkk.tk.alogén.transpl.kože,velkopl:bruš.obl	5v45a.4	Zavedenie/vým.1syst.pre vákuové tesnenie,endorektál.
5v455.c	Doč.pokryt.mäkk.tk.alogén.transpl.kože,velkopl:ingv,genit.o	5v45a.x	Zavedenie/vým 1syst.pre vákuové tesnenie,ostat.
5v455.d	Dočas.pokrytie mäkk.tk.alogén.transpl.kože,velkopl:glut.obl	5v45x.x↔	Dočasné pokrytie mäkkých tkanív, ostatné
5v455.e↔	Doč.pokryt.mäkk.tk.alogén.transpl.kože,velkopl:stehno,kol	5v460.0↔	Korekt.syndakt/polydkt.prstu ru:prehlb.in.dig.štrb.posuv.plast
5v455.f↔	Dočas.pokryt.mäkk.tk.alogén.transpl.kože,velkopl:predkol	5v460.x↔	Korekt.synd./polydykt.prstu ruky:prehlb.interdig.štrb.ostat.
5v455.g↔	Dočas.pokrytie mäkk.tk.alogén.transpl.kože,velkopl:noha	5v461.0↔	Separácia parciálnej syndaktýlie prstu ruky plastikou
5v455.x↔	Dočas.pokryt.mäkk.tk.alogén.transplantáciou kože,velkopl:ost	5v461.x↔	Iná separácia parciálnej syndaktýlie prstu ruky
5v456.0	Dočas.pokrytie mäkk.tk.xenogén.kož.náhr,velkopl:pery	5v462.0↔	Separácia kompletnej syndaktýlie prstu ruky s plastikou
5v456.4	Dočas.pokrytie mäkk.tk.xenogén.kož.náhr,velkopl:ost.č.hlavý	5v462.1↔	Separ.kompl.syndakt.prstu ruky s rekonšt.kolaterál.vázov
5v456.5	Dočas.pokrytie mäkk.tk.xenogén.kož.náhr,velkopl:krk	5v462.x↔	Separácia kompletnej syndaktýlie prstu ruky, ostatné
5v456.6↔	Dočas.pokryt.mäkk.tk.xenogén.kož.náhr,velkopl:ram,axila	5v463↔	Čiastočná resekcia zdvojenej časti prstu ruky
5v456.7↔	Dočas.pokrytie mäkk.tk.xenogén.kož.náhr,velkopl:ram,lakeť	5v464.0↔	Resekcia zdvojenej časti prstu ruky bez rekonštrukcie kĺbu
5v456.8↔	Dočas.pokrytie mäkk.tk.xenogén.kož.náhr,velkopl:predlaktie	5v464.1↔	Resekcia zdvojenej časti prstu ruky s rekonštrukciou kĺbu
5v456.9↔	Dočas.pokrytie mäkk.tk.xenogén.kož.náhr,velkopl:ruka	5v465↔	Korektúra polysyndakt.prstu ruky podľa Bilhaut a Cloquet
5v456.a	Dočas.pokryt.mäkk.tk.xenogén.kož.náhr,velkopl:hr.st,chrb.	5v46x↔	Korektúra syndaktýlie/polydaktýlie prstu ruky,ost.
5v456.b	Dočas.pokrytie mäkk.tk.xenogén.kož.náhr,velkopl:bruš.obl	5v470↔	Separácia parciálnej syndaktýlie prstu nohy
5v456.c	Dočas.pokryt.mäkk.tk.xenogén.kož.náhr,velkopl:ingui,genit.o	5v471↔	Separácia kompletnej syndaktýlie prstu nohy
5v456.d	Dočas.pokrytie mäkk.tk.xenogén.kož.náhr,velkopl:glut.obl	5v472↔	Čiastočná resekcia zdvojenej časti prstu nohy
5v456.e↔	Doč.pokryt.mäkk.tk.xenogén.kož.náhr,velkopl:stehn,koleno	5v473↔	Resekcia zdvojenej časti prstu nohy

5v47x↔	Korektúra syndaktýlie/polydaktýlie prstu nohy,ost.	5v512.3↔	Epifasciál.nekrozektóm.kože a podk.-popál,polept:oč.viečko
5v500.5	Escharotómia kože a podk.pri popál.a polept:krk	5v512.4	Epifasciál.nekrozekt.k.a podk.-popál,polept:č.hlavy mimo vlas
5v500.6↔	Escharot.k. a podk.pri popál.a polept:ram,axila	5v512.5	Epifasciál.nekrozektómia.k.a podk.-pop.a polept:krk
5v500.7↔	Escharotómia.k.a podkož.pri popál.a polept:ram,lakeť	5v512.6↔	Epifasciál.nekrozektóm.kože a podk.-popál,polept:ram,axila
5v500.8↔	Escharotómia kože a podk.pri popál.a polept:predlaktie	5v512.7↔	Epifasciál.nekrozektóm.kože a podk.-popál,polept:ram,lakeť
5v500.9↔	Escharotómia kože a podkožia pri popál.a polept:ruka	5v512.8↔	Epifasciál.nekrozektóm.kože a podk.-popál,polept:predlakt
5v500.a	Escharotómia kože a podkož.pri popál.a polept:hруд.steny	5v512.9↔	Epifasciál.nekrozektóm.kože a podkožia-popál,polept:ruka
5v500.b	Escharotómia kože a podk.pri popál.a polept:bruš.o	5v512.a	Epifasciál.nekrozektóm.kože a podk.-popál,polept:hруд.stena
5v500.e↔	Escharotómia kože a podkož.pri popál.a polept:stehno,koleno	5v512.b	Epifasciál.nekrozektóm.kože a podk.-popál,polept:bruš.o
5v500.f↔	Escharotómia kože a podk.pri popál.a polept:predkol	5v512.c	Epifasciál.nekrozektóm.k.a podk.-popál,polept:inguin.genit.o
5v500.g↔	Escharotómia kože a podk.pri popál.a polept:ruka	5v512.d	Epifasciál.nekrozektóm.kože a podk.-popál,polept:gluteál.o
5v500.j	Escharotómia kože a podk.pri popál.a polept:chrbát	5v512.e↔	Epifasciál.nekrozektóm.kože a podk.-popál,polept:stehno,kol
5v501.5	Fasciotómia kože a podk.pri popál.a polept:krk	5v512.f↔	Epifasciál.nekrozektóm.kože a podk.-popál,polept:predkol
5v501.6↔	Fasciotómia kože a podk.pri popál.a polept:rameno,axila	5v512.g↔	Epifasciál.nekrozektóm.kože a podk.-popál,polept:noha
5v501.7↔	Fasciotómia kože a podk.pri popál.a polept:ram,lakeť	5v512.h	Epifasciál.nekrozektóm.k.a podk.-popál,polep:vlas.č.kože hlavy
5v501.8↔	Fasciotómia kože a podk.pri popál.a polept:predlakt	5v512.j	Epifasciál.nekrozektóm.kože a podk.-popál,polept:chrbát
5v501.9↔	Fasciotómia kože a podk.pri popál.a polept:ruka	5v512.k	Epifasciál.nekrozektóm.kože a podk.-popál,polept:skrótum
5v501.a	Fasciotómia kože a podk.pri popál.a polept:hруд.st.	5v512.m	Epifasciál.nekrozektóm.kože a podk.-popál,polept:črev.obl
5v501.b	Fasciotómia kože a podk.pri popál.a polept:bruš.obl.	5v512.x	Epifasciál.nekrozektómia.k.a podk.-pop.a polept:ost
5v501.e↔	Fasciotómia kože a podk.pri popál.a polept:stehno,koleno	5v513.0	Tangenciál.excizia kože a podkožia-popál,polept:pery
5v501.f↔	Fasciotómia kože a podk.pri popál.a polept:predkol.	5v513.1	Tangenciál.excizia kože a podkož- popál,polept:nos
5v501.g↔	Fasciotómia kože a podk.pri popál.a polept:noha	5v513.2↔	Tangenciál.excizia kože a podkož- popál,polept:ucho
5v501.j	Fasciotómia kože a podk.pri popál.a polept:chrbát	5v513.3↔	Tangenciál.exciz.kože a podkož-pri popál,polept:oč.viečko
5v502.5	Escharotóm.s fasciotóm.kože a podk.pri popál.a polept:krk	5v513.4	Tangenciál.exciz.k.a podkož-pop,polept:č.hlavy mimo vlas.č.
5v502.6↔	Escharotóm.s fasciotóm.k.a podk.pri popál,polept:ram,axila	5v513.5	Tangenciál.excizia kože a podkož- popál,polept:krk
5v502.7↔	Escharotóm.s fasciot.kože a podk.pri popál,polept:ram,lak	5v513.6↔	Tangenciál.excizia kože a podkož- popál,polept:ram,axila
5v502.8↔	Escharotóm.s fasciotóm.kože a podk.pri popál,polept:predlakt	5v513.7↔	Tangenciál.exc.kože a podkož-pri popál,polept:rameno,lakeť
5v502.9↔	Escharotómia.s fasciotóm.kože a podk.pri popál,polept:ruka	5v513.8↔	Tangenciál.excizia kože a podkož- popál,polept:predlakt
5v502.a	Escharotóm.s fasciotóm.kože a podk.pri popál,polept:hруд.st	5v513.9↔	Tangenciál.excizia kože a podkož-pri popál,polept:ruka
5v502.b	Escharot.s fasciotómiu kože a podk.pri popál,polept:bruš.o	5v513.a	Tangenciál.excizia kože a podkož- popál,polept:hруд.st.
5v502.c	Escharotóm.s fasciotóm.k.a podk.pri popál,polept:stehno,kol	5v513.b	Tangenciál.excizia kože a podkož- popál,polept:bruš.obl.
5v502.e↔	Escharotóm.s fasciotóm.k.a podk.pri popál,polept:predkol	5v513.c	Tangenciál.exciz.k.a podkož-pri pop.a polept:ingv.genitál.o
5v502.f↔	Escharotóm.s fasciotóm.k.a podk.pri popál,polept:noha	5v513.d	Tangenciál.excizia kože a podkož- popál,polept:glut.obl.
5v502.g↔	Escharotóm.s fasciotóm.kože a podk.pri popál,polept:chrbát	5v513.e↔	Tangenciál.excizia kože a podkož- popál,polept:steh,koleno
5v503.6↔	Escharot.k.a podk-pop,polept.s dekompres.perif.n:ram,axila	5v513.f↔	Tangenciál.excizia kože a podkož- popál,polept:predkol
5v503.7↔	Escharotóm.k.a podk.-pop.polept.s dekompres.perif.n:ram,lak	5v513.g↔	Tangenciál.excizia kože a podkož- popál,polept:noha
5v503.8↔	Escharotóm.kože a podk-pop,polept.s dekompr.perif.n:predlak	5v513.h	Tangenciál.excizia kože a podkož- popál,polept:vlas.č.hlavy
5v503.9↔	Escharotómia kože a podk-pop,polept.s dekompr.perif.n:ruka	5v513.j	Tangenc.excizia.k.a podkož-pri pop.a polept:chrbát
5v503.c	Escharot.k.a podk-pop,polept.s dekompres.perif.n:ing.genitál	5v513.k	Tangenciál.excizia kože a podkož- popál,polept:skrótum
5v503.e↔	Escharotóm.k.a podk-pop,polept.s dekompres.perif.n:steh,kol	5v513.m	Tangenciál.excizia kože a podkož- popál,polept:hrádza
5v503.f↔	Escharotóm.k.a podk-pop,polept.s dekompres.perif.n:predkol	5v513.x	Tangenciál.excizia kože a podkož- popál,polept:ost
5v503.g↔	Escharot.kože a podk.-popál,polept.s dekompres.perif.n:noha	5v514.0	Laser.deštrukcia chor.tk.kože a podk.-popál,polept:pery
5v503.k	Escharotóm.k.a podk-pop,polept.s dekompres.perif.n:skrótum	5v514.1	Laser.deštrukcia chor.tk.kože a podk.-popál,polept:nos
5v503.m	Escharotóm.k.a podk-pop,polept.s dekompres.perif.n:črevo	5v514.2↔	Laser.deštrukcia chor.tk.kože a podk.-popál,polept:ucho
5v50x.x	Ostat.incizie kože a podkožia pri popál.a poleptaniach	5v514.3↔	Laser.deštrukcia chor.tk.kože a podk.-popál,polept:oč.viečko
5v511.0	Dermabázia kože a podkož.-popál.a polept:pery	5v514.4	Laser.deštr.ch.tk.k.a podk-pop.a polep:č.hlavy mimo vlas.č.
5v511.1	Dermabrázia kože a podkož.-popál.a polept:nos	5v514.5	Laser.deštrukcia chor.tk.kože a podk.-popál,polept:krk
5v511.2↔	Dermabrázia kože a podkož.-popál.a polept:ucho	5v514.6↔	Laser.deštrukcia chor.tk.kože a podk.-popál,polept:ram,axila
5v511.3↔	Dermabrázia kože a podkož.-popál.a polept:oč.viečko	5v514.7↔	Laser.deštrukcia chor.tk.kože a podk.-popál,polept:ram,lakeť
5v511.4	Dermabrázia kože a podkož.-popál.a polept:č.hlavy mimo vlas	5v514.8↔	Laser.deštrukcia chor.tk.kože a podk.-popál,polept:predlakt
5v511.5	Dermabrázia kože a podkož.-popál.a polept:krk	5v514.9↔	Laser.deštrukcia chor.tk.kože a podk.-popál,polept:ruka
5v511.6↔	Dermabrázia kože a podkož.-popál.a polept:ram,axila	5v514.a	Laser.deštrukcia chor.tk.kože a podk.-popál,polept:hруд.st.
5v511.7↔	Dermabrázia kože a podkož.-popál.a polept:ram,lakeť	5v514.b	Laser.deštrukcia chor.tk.kože a podk.-popál,polept:bruš.obl.
5v511.8↔	Dermabrázia kože a podkož.-popál.a polept:predlakt	5v514.c	Laser.deštruk.ch.tk.k.a podk-pop.a polep:ingui,genit.obl.
5v511.9↔	Dermabrázia kože a podkož.-popál.a polept:ruka	5v514.d	Laser.deštrukcia chor.tk.kože a podk.-popál,polept:gluteál.obl.
5v511.a	Dermabrázia kože a podkož.-popál.a polept:hруд.stena	5v514.e↔	Laser.deštrukcia chor.tk.kože a podk.-popál,polept:stehno,kol
5v511.b	Dermabrázia kože a podkož.-popál.a polept:bruš.obl	5v514.f↔	Laser.deštrukcia chor.tk.kože a podk.-popál,polept:predkol
5v511.c	Dermabrázia kože a podkož.-popál.a polept:inguin.genit.o	5v514.g↔	Laser.deštrukcia chor.tk.kože a podk.-popál,polept:noha
5v511.d	Dermabrázia kože a podkož.-popál.a polept:gluteál.o.	5v514.h	Laser.deštrukcia chor.tk.kože a podk.-popál,polept:vlas.č.hlavy
5v511.e↔	Dermabrázia kože a podkož.-popál.a polept:stehno,koleno	5v514.j	Laser.deštrukcia chor.tk.kože a podk.-popál,polept:chrbát
5v511.f↔	Dermabrázia kože a podkož.-popál.a polept:predkol	5v514.k	Laser.deštrukcia chor.tk.kože a podk.-popál,polept:skrótum
5v511.g↔	Dermabrázia kože a podkož.-popál.a polept:noha	5v520	Debridem.rany svalu pri popál.a poleptaniach
5v511.h	Dermabrázia kože a podkož.-popál.a polept:vlas.č.kože hlavy	5v521	Debridement rany šľachy pri popál.a polept.
5v511.j	Dermabrázia kože a podkož.-popál.a polept:chrbát	5v522	Debridement rany fascie pri popál.a polept.
5v511.k	Dermabrázia kože a podkož.-popál.a polept:skrótum	5v523	Debridem.rany mäkk.č.presah.sval,šf.a fascie pri popál,polep
5v511.m	Dermabrázia kože a podkož.-popál.a polept:obl.hrádza	5v52x	Debridement rany svalu,šf.a fascie pri popál,polept:ost.
5v511.x	Dermabrázia kože a podkož.-popál.a polept:ostatné	5v530.0	Dočas.pokr.mäkk.č.- popál,polept:alogén.TX kože,mploš:pery
5v512.0	Epifasciál.nekrozekt.kože a podkož-popál.a polept:pery	5v530.1	Dočas.pokr.mäkk.č.- popál,polept:alogén.TX kože,mploš:nos
5v512.1	Epifasciál.nekrozektóm.kože a podk.-popál,polept:nos	5v530.2↔	Dočas.pokr.mäkk.č.- popál,polept:alogén.TX kože,mploš:ucho
5v512.2↔	Epifasciál.nekrozektóm.kože a podk.-popál,polept:ucho	5v530.3↔	Doč.pokr.mäkk.č.- pop,polept:alog.transpl.k.,mploš:oč.viečko

5v530.4	Doč.pokr.mäkk.č.-popál,pol:alog.transpl.k.,mploš:os.č.hlavy	5v534.1	Dočas.pokr.mäkk.č.-popál,pol:kombi.viac.postup,mploš:nos
5v530.5	Dočas.pokr.mäkk.č.-popál,polept:alogén.TX kože,mploš:krk	5v534.2↔	Dočas.pokr.mäkk.č.-popál,pol:kombi.viac.postup,mploš:ucho
5v530.6↔	Doč.pokr.mäkk.č.-pop,polep:alogén.TX kože,mploš:ram,axila	5v534.3↔	Doč.pokr.mäkk.č.-pop,pol:kombi.viac.postup,mploš:oč.viečko
5v530.7↔	Doč.pokr.mäkk.č.-pop,polept:alogén.TX kože,mploš:ram,lak	5v534.4	Doč.pokr.mäkk.č.-pop,pol:kombi.viac.postup,mploš:ost.č.hl
5v530.8↔	Doč.pokr.mäkk.č.-popál,polep:alogén.TX kože,mploš:predlakt	5v534.5	Doč.pokryt.mäkk.č.-popál,polep:kombi.viac.postup,mploš:krk
5v530.9↔	Dočas.pokr.mäkk.č.-popál,polept:alogén.TX kože,mploš:ruka	5v534.6↔	Doč.pokr.mäkk.č.-pop,pol:kombi.viac.postup,mploš:ram,axila
5v530.a	Doč.pokr.mäkk.č.-pop,polep:alogén.TX kože,mploš:hruď/hrb	5v534.7↔	Doč.pokr.mäkk.č.-popál,pol:kombi.viac.postup,mploš:ram,lak
5v530.b	Doč.pokr.mäkk.č.-pop,polept:alogén.TX kože,mploš:bruš.o	5v534.8↔	Doč.pokr.mäkk.č.-pop,pol:kombi.viac.postup,mploš:predlakt
5v530.c	Doč.pokr.mäkk.č.-pop,polep:alogén.TX kože,mploš:ing.gen.o	5v534.9↔	Doč.pokr.mäkk.č.-popál,pol:kombi.viac.postup,mploš:ram,lak
5v530.d	Dočas.pokr.mäkk.č.-popál,pol:alogén.TX kože,mploš:glut.o	5v534.a	Doč.pokr.mäkk.č.-pop,pol:kombi.viac.postup,mploš:hruď/hrb
5v530.e↔	Dočas.pokr.mäkk.č.-popál,pol:alogén.TX kože,mploš:stehn,kol	5v534.b	Doč.pokr.mäkk.č.-popál,pol:kombi.viac.postup,mploš:bruš.o
5v530.f↔	Doč.pokr.mäkk.č.-popál,polept:alogén.TX kože,mploš:predkol	5v534.c	Doč.pokr.mäkk.č.-pop,pol:kombi.viac.postup,mploš:ing.gen.o
5v530.g↔	Dočas.pokr.mäkk.č.-popál,polept:alogén.TX kože,mploš:noha	5v534.d	Doč.pokr.mäkk.č.-popál,pol:kombi.viac.postup,mploš:glut.o
5v530.x↔	Doč.pokr.mäkk.č.-popál,polep:alog.transpl.kože,mploš:ost	5v534.e↔	Doč.pokr.mäkk.č.-pop,pol:kombi.viac.postup,mploš:stehn,kol
5v531.0	Doč.pokryt.mäkk.č.-popál,pol:xenogén.kož.náhr.,mploš:pery	5v534.f↔	Doč.pokr.mäkk.č.-popál,pol:kombi.viac.postup,mploš:predkol
5v531.1	Doč.pokryt.mäkk.č.-popál,polept:xenog.kož.náhr.,mploš:nos	5v534.g↔	Dočas.pokr.mäkk.č.-popál,pol:kombi.viac.postup,mploš:noha
5v531.2↔	Doč.pokr.mäkk.č.-popál,pol:xenogén.kož.náhr.,mploš:ucho	5v534.x↔	Dočas.pokryt.mäkk.č.-popál,pol:xenogén.kož.náhr.,mploš:ost
5v531.3↔	Doč.pokr.mäkk.č.-pop,pol:xenogén.kož.náhr.,mploš:oč.viečko	5v535.0	Dočas.pokryt.mäkk.č.-pop,pol:alog.transpl.kože,vploš:pery
5v531.4	Doč.pokr.mäkk.č.-pop,pol:xenog.náhr.k,mploš:č.hlavy m.vlas	5v535.1	Dočas.pokr.mäkk.č.-popál,polept:alog.transpl.kože,vploš:nos
5v531.5	Dočas.pokryt.mäkk.č.-popál,pol:xenogén.kož.náhr.,mploš:krk	5v535.2↔	Dočas.pokr.mäkk.č.-pop,pol:alogén.transpl.kože,vploš:ucho
5v531.6↔	Doč.pokr.mäkk.č.-pop,pol:xenog.kož.náhr.,mploš:ram,axila	5v535.3↔	Dočas.pokr.mäkk.č.-pop,pol:alog.transpl.kože,vploš:oč.viečko
5v531.7↔	Doč.pokr.mäkk.č.-popál,pol:xenogén.kož.náhr.,mploš:ram,lak	5v535.4	Doč.pokr.mäkk.č.-pop,pol:alog.transpl.kože,vploš:os.č.hlavy
5v531.8↔	Doč.pokr.mäkk.č.-popál,pol:xenog.kož.náhr.,mploš:predlakt	5v535.5	Doč.pokr.mäkk.č.-pop,polept:alogén.transpl.kože,vploš:krk
5v531.9↔	Doč.pokryt.mäkk.č.-popál,pol:xenogén.kož.náhr.,mploš:ruka	5v535.6↔	Dočas.pokr.mäkk.č.-pop,pol:alog.transpl.kože,vploš:ram,axila
5v531.a	Dočas.pokr.mäkk.č.-pop,pol:xenog.náhr.k,mploš:hruď/hrb	5v535.7↔	Doč.pokr.mäkk.č.-pop,pol:alog.transpl.kože,vploš:ram,lakeť
5v531.b	Doč.pokr.mäkk.č.-popál,pol:xenog.náhr.k,mploš:bruš.o	5v535.8↔	Dočas.pokr.mäkk.č.-pop,pol:alog.transpl.kože,vploš:predlakt
5v531.c	Doč.pokr.mäkk.č.-popál,pol:xenogén.kož.náhr.,mploš:ing.gen	5v535.9↔	Dočas.pokryt.mäkk.č.-popál,pol:alog.transpl.kože,vploš:ruka
5v531.d	Doč.pokr.mäkk.č.-popál,pol:xenogén.kož.náhr.,mploš:glut.o	5v535.a	Doč.pokr.mäkk.č.-pop,pol:alog.transpl.kože,vploš:hruď/hrb
5v531.e↔	Doč.pokr.mäkk.č.-popál,pol:xenog.kož.náhr.,mploš:stehn,kol	5v535.b	Dočas.pokr.mäkk.č.-pop,pol:alog.transpl.kože,vploš:bruš.o
5v531.f↔	Doč.pokr.mäkk.č.-popál,pol:xenogén.kož.náhr.,mploš:predkol	5v535.c	Doč.pokr.mäkk.č.-pop,pol:alog.transpl.kože,vploš:ing.genit.o
5v531.g↔	Doč.pokryt.mäkk.č.-popál,pol:xenogén.kož.náhr.,mploš:noha	5v535.d	Dočas.pokr.mäkk.č.-pop,pol:alog.transpl.kože,vploš:glut.o
5v531.h	Doč.pokr.mäkk.č.-popál,pol:xenog.kož.náhr.,mploš:vlas.č.hl	5v535.e↔	Dočas.pokr.mäkk.č.-pop,pol:alog.transpl.kože,vploš:st.a.kol
5v531.x	Dočas.pokryt.mäkk.č.-popál,polept:xenog.náhr.k,mploš:ost	5v535.f↔	Dočas.pokr.mäkk.č.-pop,pol:alog.transpl.kože,vploš:predkol
5v532.0	Dočas.pokryt.mäkk.č.-popál,polept:aloplast.mat,mploš:pery	5v535.g↔	Dočas.pokr.mäkk.č.-pop,pol:alogén.transpl.kože,vploš:noha
5v532.1	Dočas.pokryt.mäkk.č.-popál,polept:aloplast.mat,mploš:nos	5v535.x↔	Dočas.pokr.mäkk.č.-pop,pol:alog.transpl.kože,vploš:ost
5v532.2↔	Dočas.pokryt.mäkk.č.-popál,polept:aloplast.mat,mploš:ucho	5v536.0	Dočas.pokryt.mäkk.č.-popál,pol:xenog.kož.náhr.,vploš:pery
5v532.3↔	Doč.pokryt.mäkk.č.-pop,polept:aloplast.mat,mploš:oč.viečko	5v536.1	Dočas.pokr.mäkk.č.-popál,pol:xenogén.kož.náhr.,vploš:nos
5v532.4	Doč.pokryt.mäkk.č.-pop,polept:aloplast.mat,mploš:os.č.hlavy	5v536.2↔	Doč.pokr.mäkk.č.-popál,pol:xenog.kož.náhradou,vploš:ucho
5v532.5	Dočas.pokryt.mäkk.č.-popál,polept:aloplast.mat,mploš:krk	5v536.3↔	Doč.pokr.mäkk.č.-popál,pol:xenogén.kož.náhr.,vploš:oč.viečko
5v532.6↔	Doč.pokryt.mäkk.č.-pop,polept:aloplast.mat,mploš:ram,axila	5v536.4	Doč.pokr.mäkk.č.-popál,pol:xenog.kož.náhr.,vploš:os.č.hlavy
5v532.7↔	Doč.pokryt.mäkk.č.-pop,polept:aloplast.mat,mploš:ram,lak	5v536.5	Dočas.pokryt.mäkk.č.-popál,polept:xenog.kož.náhr.,vploš:krk
5v532.8↔	Doč.pokryt.mäkk.č.-pop,polept:aloplast.mat,mploš:predlakt	5v536.6↔	Doč.pokr.mäkk.č.-popál,pol:xenog.kož.náhr.,vploš:ram,axila
5v532.9↔	Dočas.pokryt.mäkk.č.-pop,polept:aloplast.mat,mploš:ruka	5v536.7↔	Doč.pokr.mäkk.č.-popál,pol:xenog.kož.náhr.,vploš:ram,lakeť
5v532.a	Doč.pokryt.mäkk.č.-pop,polept:aloplast.mat,mploš:hruď/hrb	5v536.8↔	Doč.pokr.mäkk.č.-popál,pol:xenogén.kož.náhr.,vploš:predlakt
5v532.b	Dočas.pokryt.mäkk.č.-pop,polept:aloplast.mat,mploš:bruš.o	5v536.9↔	Dočas.pokr.mäkk.č.-popál,pol:xenog.kož.náhr.,vploš:ruka
5v532.c	Doč.pokryt.mäkk.č.-pop,polept:aloplast.mat,mploš:ing.gen.o	5v536.a	Doč.pokr.mäkk.č.-popál,pol:xenog.kož.náhr.,vploš:hruď/hrb
5v532.d	Dočas.pokryt.mäkk.č.-pop,polept:aloplast.mat,mploš:glut.o	5v536.b	Doč.pokr.mäkk.č.-popál,pol:xenog.kož.náhr.,vploš:bruš.o
5v532.e↔	Doč.pokryt.mäkk.č.-pop,polept:aloplast.mat,mploš:stehn,kol	5v536.c	Doč.pokr.mäkk.č.-pop,pol:xenog.kož.náhr.,vploš:inguin.gen.o
5v532.f↔	Dočas.pokryt.mäkk.č.-pop,polept:aloplast.mat,mploš:predkol	5v536.d	Dočas.pokr.mäkk.č.-popál,pol:xenog.kož.náhr.,vploš:glut.o
5v532.g↔	Dočas.pokryt.mäkk.č.-popál,polept:aloplast.mat,mploš:noha	5v536.e↔	Doč.pokr.mäkk.č.-popál,pol:xenog.kož.náhr.,vploš:stehn,kol
5v532.x↔	Dočas.pokryt.mäkk.č.-pop,polept:aloplast.mat,mploš:ost	5v536.f↔	Dočas.pokryt.mäkk.č.-popál,pol:xenog.kož.náhr.,vploš:predkol
5v533.0	Dočas.pokr.mäkk.č.-pop,pol:kultúra.keratinoc,mploš:pery	5v536.g↔	Dočas.pokryt.mäkk.č.-popál,pol:xenog.kož.náhr.,vploš:noha
5v533.1	Dočas.pokr.mäkk.č.-pop,pol:kultúra.keratinoc,mploš:nos	5v536.x↔	Dočas.pokryt.mäkk.č.-popál,pol:xenogén.kož.náhr.,vploš:ost
5v533.2↔	Dočas.pokr.mäkk.č.-pop,pol:kultúra.keratinoc,mploš:ucho	5v537.0	Dočas.pokryt.mäkk.č.-popál,pol:aloplast.mat.,vploš:pery
5v533.3↔	Doč.pokr.mäkk.č.-pop,pol:kultúra.keratinoc,mploš:oč.viečko	5v537.1	Dočas.pokryt.mäkk.č.-popál,pol:aloplast.mat.,vploš:nos
5v533.4	Doč.pokr.mäkk.č.-pop,pol:kult.keratinoc,mploš:ost.č.hlavy	5v537.2↔	Dočas.pokryt.mäkk.č.-popál,pol:aloplast.mat.,vploš:ucho
5v533.5	Dočas.pokr.mäkk.č.-popál,polept:kultúra.keratinoc,mploš:krk	5v537.3↔	Dočas.pokryt.mäkk.č.-popál,pol:aloplast.mat.,vploš:oč.viečko
5v533.6↔	Doč.pokr.mäkk.č.-pop,pol:kult.keratinoc,mploš:ram,axila	5v537.4	Dočas.pokr.mäkk.č.-popál,pol:aloplast.mat.,vploš:os.č.hlavy
5v533.7↔	Doč.pokr.mäkk.č.-pop,pol:kultúra.keratinoc,mploš:ram,lak	5v537.5	Dočas.pokryt.mäkk.č.-popál,polept:aloplast.mat.,vploš:krk
5v533.8↔	Dočas.pokr.mäkk.č.-pop,pol:kultúra.keratinoc,mploš:predlakt	5v537.6↔	Dočas.pokr.mäkk.č.-popál,pol:aloplast.mat.,vploš:ram,axila
5v533.9↔	Dočas.pokr.mäkk.č.-pop,pol:kultúra.keratinoc,mploš:ruka	5v537.7↔	Dočas.pokr.mäkk.č.-popál,pol:aloplast.mat.,vploš:ram,lak
5v533.a	Doč.pokr.mäkk.č.-pop,pol:kultúra.keratinoc,mploš:hruď/hrb	5v537.8↔	Dočas.pokr.mäkk.č.-popál,pol:aloplast.mat.,vploš:predlakt
5v533.b	Dočas.pokr.mäkk.č.-pop,pol:kultúra.keratinoc,mploš:bruš.o	5v537.9↔	Dočas.pokr.mäkk.č.-popál,pol:aloplast.mat.,vploš:ruka
5v533.c	Doč.pokr.mäkk.č.-pop,pol:kultúra.keratinoc,mploš:ing.gen.o	5v537.a	Dočas.pokr.mäkk.č.-popál,pol:aloplast.mat.,vploš:hruď/hrb
5v533.d	Dočas.pokr.mäkk.č.-pop,pol:kultúra.keratinoc,mploš:glut.o	5v537.b	Dočas.pokr.mäkk.č.-popál,pol:aloplast.mat.,vploš:bruš.o
5v533.e↔	Doč.pokr.mäkk.č.-pop,pol:kultúra.keratinoc,mploš:stehn,kol	5v537.c	Dočas.pokr.mäkk.č.-popál,pol:aloplast.mat.,vploš:ing.gen.o
5v533.f↔	Dočas.pokr.mäkk.č.-pop,pol:kultúra.keratinoc,mploš:predkol	5v537.d	Dočas.pokryt.mäkk.č.-popál,pol:aloplast.mat.,vploš:gluteál.o
5v533.g↔	Dočas.pokr.mäkk.č.-popál,polep:kult.keratinoc,mploš:noha	5v537.e↔	Doč.pokr.mäkk.č.-popál,pol:aloplast.mat.,vploš:stehno,kol
5v533.x↔	Dočas.pokr.mäkk.č.-popál,polept:kultúra.keratinoc,mploš:ost	5v537.f↔	Dočas.pokryt.mäkk.č.-popál,pol:aloplast.mat.,vploš:predkol
5v534.0	Dočas.pokr.mäkk.č.-popál,pol:kombi.viac.postup,mploš:pery	5v537.g↔	Dočas.pokrytie mäkk.č.-popál,pol:aloplast.mat.,vploš:noha



5v537.x↔	Dočas.pokrytie mäkk.č.-popál,pol:aloplast.mat.,velkoploš:ost	5v543.5	Vol.tx.kože a lalok.pl.k.a podk.darca,vol.I.mikrovask.anst:krk
5v538.0	Dočas.pokryt.mäkk.č.-popál,pol:kult.keratinocyt,vploš:pery	5v543.6↔	Vol.tx.kože a lalok.pl.k.a podk.dar,vol.I.mikrovask.anst:ram,axi
5v538.1	Dočas.pokrytie mäkk.č.-popál,pol:kult.keratinocyt,vploš:nos	5v543.7↔	Vol.tx.kože a lal.plast.k.a podk.dar,vol.I.mikrovask.anst:ram,lak
5v538.2↔	Dočas.pokryt.mäkk.č.-popál,pol:kult.keratinocyt,vploš:ucho	5v543.8↔	Vol.tx.k.a lal.plast.k.a podk.dar,vol.I.mikrovask.anst:predlakt
5v538.3↔	Doč.pokryt.mäkk.č.-popál,pol:kult.keratinocyt,vploš:oč.viečko	5v543.9↔	Vol.tx.kože a lalok.pl.k.a podk.dar,vol.I.mikrovask.anst:ruka
5v538.4	Doč.pokryt.mäkk.č.-pop,pol:kult.keratinocyt,vploš:os.č.hlavy	5v543.a	Vol.tx.kože a lalok.pl.k.a podk.dar,vol.I.mikrovask.anst:hruď
5v538.5	Doč.pokryt.mäkk.č.-popál,pol:kultúra.keratinocyt,vploš:krk	5v543.b	Vol.tx.kože a lal.plast.k.a podk.dar,vol.I.mikrovask.anst:bruš.o
5v538.6↔	Doč.pokryt.mäkk.č.-popál,pol:kult.keratinocyt,vploš:ram,axila	5v543.c	Vol.tx.k.a lal.plast.k.a podk.dar,vol.I.mikrovask.anst:ing.gen
5v538.7↔	Doč.pokryt.mäkk.č.-popál,pol:kult.keratinocyt,vploš:ram,lak	5v543.d	Vol.tx.kože a lal.plast.k.a podk.dar,vol.I.mikrovask.an:glut.o
5v538.8↔	Doč.pokryt.mäkk.č.-popál,pol:kult.keratinocyt,vploš:predlakt	5v543.e↔	Vol.tx.k.a lalok.pl.k.a podk.dar,vol.I.mikrov.anst:stehno,kol
5v538.9↔	Dočas.pokryt.mäkk.č.-popál,pol:kult.keratinocyt,vploš:oč.viečko	5v543.f↔	Vol.tx.kože a lal.plast.k.a podk.dar,vol.I.mikrov.anst:predkol
5v538.a	Doč.pokryt.mäkk.č.-pop,pol:kult.keratinocyt,vploš:hruď/hrb	5v543.g↔	Vol.tx.kože a lal.plast.k.a podk.dar,vol.l.mikrov.anst:noha
5v538.b	Doč.pokryt.mäkk.č.-pop,polept:kult.keratinocyt,vploš:bruš.o	5v543.h	Vol.tx.k.a lal.plast.k.a podk.dar,vol.I.mikrovask.anst:vlas.č.hl
5v538.c	Doč.pokryt.mäkk.č.-pop,pol:kult.keratinocyt,vploš:ing.genit.o	5v543.j	Vol.tx.kože a lalok.pl.k.a podk.dar,vol.I.mikrovask.anst:hrb
5v538.d	Dočas.pokryt.mäkk.č.-popál,pol:kult.keratinocyt,vploš:glut.o	5v543.x	Vol.transplant.k.a lal.pl.k.a podk.dar,vol.I.mikrovask.an:ost
5v538.e↔	Doč.pokryt.mäkk.č.-pop,pol:kult.keratinocyt,vploš:stehno,kol	5v544.x	Vol.tx.kože a lal.plast.k.a podk.dar,stopk.region.lal:ost.č.hl
5v538.f↔	Doč.pokr.mäkk.č.-popál,pol:kombi.viac.postup,vploš:predkol	5v544.5	Vol.tx.kože a lal.plast.k.a podk.dar,stopk.region.lal:bruš.o
5v538.g↔	Dočas.pokryt.mäkk.č.-popál,pol:kult.keratinocyt,vploš:noha	5v544.6↔	Vol.tx.kože a lal.plast.k.a podk.dar,stopk.reg.lal:ram,axila
5v538.x↔	Doč.pokr.mäkk.č.-popál,polept:kultúra.keratinocyt,vploš:ost	5v544.7↔	Vol.tx.kože a lal.plast.k.a podk.dar,stopk.reg.lal:ram,lakeť
5v539.0	Dočas.pokr.mäkk.č.-popál,pol:kombi.viac.postup,vploš:pery	5v544.8↔	Vol.tx.kože a lal.plast.k.a podk.dar,stopk.reg.lal:predlakt
5v539.1	Doč.pokryt.mäkk.č.-popál,pol:kombi.viac.postup,vploš:nos	5v544.9↔	Vol.tx.kože a lal.plast.k.a podk.dar,stopk.region.lal:ruka
5v539.2↔	Dočas.pokr.mäkk.č.-popál,pol:kombi.viac.postup,vploš:ucho	5v544.a	Vol.tx.kože a lal.plast.k.a podk.dar,stopk.region.lal:hruď.st
5v539.3↔	Doč.pokr.mäkk.č.-pop,pol:kombi.viac.postup,vploš:oč.viečko	5v544.b	Vol.tx.kože a lal.plast.k.a podk.dar,stopk.region.lal:bruš.o
5v539.4	Doč.pokr.mäkk.č.-pop,pol:kombi.viac.postup,vploš:os.č.hlavy	5v544.c	Vol.tx.kože a lal.plast.k.a podk.dar,stopk.regio.lal:ing.genit
5v539.5	Dočas.pokryt.mäkk.č.-popál,pol:kombi.viac.postup,vploš:krk	5v544.d	Vol.tx.kože a lal.plast.k.a podk.dar,stopk.region.lal:glut.o
5v539.6↔	Doč.pokr.mäkk.č.-popál,pol:komb.viac.postup,vploš:ram,axila	5v544.e↔	Vol.tx.kože a lal.plast.k.a podk.dar,stopk.regio.lal:stehn,kol
5v539.7↔	Doč.pokr.mäkk.č.-pop,pol:komb.viac.postup,vploš:ram,lakeť	5v544.f↔	Vol.tx.kože a lal.plast.k.a podk.dar,stopk.region.lal:predkol
5v539.8↔	Doč.pokr.mäkk.č.-popál,pol:kombi.viac.postup,vploš:predlakt	5v544.g↔	Vol.tx.kože a lal.plast.k.a podk.dar,stopka.region.lal:noha
5v539.9↔	Doč.pokr.mäkk.č.-popál,polept:kombi.viac.postup,vploš:ruka	5v544.h	Vol.tx.kože a lal.plast.k.a podk.dar,stopk.region.lal:vlas.č.hl
5v539.a	Doč.pokr.mäkk.č.-pop,pol:komb.viac.postup,vploš:hruď/hrb	5v544.j	Vol.tx.kože a lal.plast.k.a podk.dar,stopk.region.lal:hrbát
5v539.b	Doč.pokr.mäkk.č.-popál,pol:kombi.viac.postup,vploš:bruš.o	5v544.k	Vol.tx.kože a lal.plast.k.a podk.dar,stopk.region.lal:skrótum
5v539.c	Doč.pokr.mäkk.č.-pop,pol:kombi.viac.postup,vploš:ing.gen.o	5v544.m	Vol.tx.kože a lal.plast.k.a podk.dar,stopk.regio.lal:obl.hrádze
5v539.d	Doč.pokr.mäkk.č.-pop,polept:kombi.viac.postup,vploš:glut.o	5v544.x	Vol.transpl.kože a lalok.plast.k a podk.dar,stopk.regio.l:ost
5v539.e↔	Doč.pokr.mäkk.č.-pop,pol:kombi.viac.postup,vploš:stehno,kol	5v545.4	Vol.tx.kože a lal.plast.k.a podk.dar,stopk.vzdial.l:ost.č.hlavy
5v539.f↔	Dočas.pokr.mäkk.č.-popál,pol:komb.viac.postup,vploš:predkol	5v545.5	Vol.tx.kože a lal.plast.k.a podk.dar,stopk.vzdialený.lal:krk
5v539.g↔	Dočas.pokryt.mäkk.č.-pop,pol:kombi.viac.postup,vploš:noha	5v545.6↔	Vol.tx.kože a lal.plast.k.a podk.dar,stopk.vzdial.l:ram,axila
5v539.x↔	Dočas.pokryt.mäkk.č.-popál,pol:kombi.viac.postup,vploš:ost	5v545.7↔	Vol.tx.kože a lalok.plast.k.a podk.dar,stopk.vzdial.l:ram,lak
5v53x.x↔	Dočas.pokrytie mäkk.častí pri popál.a polept:ost	5v545.8↔	Vol.tx.kože a lal.plast.k.a podk.dar,stopk.vzdial.lal:predlakt
5v540.6↔	Vol.tx.kože a lalok.plast.k.a podkož.dar,rozdel.kože:ram,axi	5v545.9↔	Volná tx.kože a lal.plast.k.a podk.dar,stopk.vzdial.lal:ruka
5v540.7↔	Vol.tx.kože a lalok.plast.k.a podkož.dar,rozdel.kože:ram,lak	5v545.a	Vol.tx.kože a lal.plast.k.a podk.dar,stop.vzdial.lal:hruď.st
5v540.8↔	Vol.tx.kože a lalok.plast.k.a podkož.dar,rozdel.k:predlakt	5v545.b	Vol.tx.kože a lal.plast.k.a podkož.dar,stopk.vzdial.lal:bruš.o
5v540.a	Vol.tx.kože a lalok.plast.k.a podkož.dar,rozdel.kože:hr/hrb	5v545.c	Vol.tx.kože a lal.plast.k.a podk.dar,stopk.vzdial.l:ingv.gen.o
5v540.b	Vol.tx.kože a lalok.plast.k.a podkož.dar,rozdel.kože:bruš.o	5v545.d	Vol.tx.kože a lal.plast.kože a podk.dar,stopk.vzdial.l:glut.o
5v540.c	Vol.tx.kože a lal.plast.k.a podkož.dar,rozdel.kože:ing.gen.o	5v545.e↔	Vol.tx.kože a lal.plast.k.a podk.dar,stopk.vzdial.l:st.a kol
5v540.d	Vol.tx.kože a lal.plast.k.a podkož.dar,rozdel.kože:glut.o	5v545.f↔	Vol.tx.kože a lal.plast.k.a podk.dar,stopk.vzdial.lal:predkol
5v540.e↔	Vol.tx.kože a lal.plast.k.a podkož.dar,rozdel.kože:stehno,kol	5v545.g↔	Vol.tx.kože a lal.plast.k.a podk.dar,stopk.vzdial.lalok:noha
5v540.f↔	Vol.tx.kože a lalok.plast.k.a podkož.dar,rozdel.kože:predkol	5v545.h	Vol.tx.kože a lal.plast.k.a podk.dar,stopk.vzdial.l:vlas.č.hl
5v540.h	Vol.tx.kože a lal.plast.k.a podkož.dar,rozdel.k:vlas.č.hlavy	5v545.j	Vol.tx.kože a lal.plast.k.a podk.dar,stopk.vzdial.l:hrbát
5v540.k	Vol.tx.kože a lalok.plast.k.a podkož.dar,rozdel.kože:skrótum	5v545.k	Vol.tx.kože a lal.plast.k.a podk.dar,stopk.vzdial.l:skrotum
5v540.m	Vol.tx.kože a lal.plast.k.a podkož.dar,rozdel.kože:obl.hrádze	5v545.m	Vol.tx.kože a lal.plast.k.a podk.dar,stopk.vzdial.l:obl.hrádze
5v540.x	Vol.transplant.k.a lal.plast.k.a podk.dar,rozdel.kože:ost	5v545.x	Volná transpl.kože a lal.plast.k.a podk.dar,stopk.vzdial.l:ost
5v541.5	Vol.tx.kože a lal.plast.kože a podkož.dar, všetky vrst.kože:krk	5v54x	Volná transpl.kože a lalok.plast.kože a podkožia,dar,ostat.
5v541.6↔	Vol.tx.kože a lal.plast.k.a podk.dar,vš.vrstvy kože:ram,axila	5v551.0	Volná tx.kože a lal.plast.kože a podkož.prijemca,kož.štep:pery
5v541.7↔	Vol.tx.kože a lal.plast.k.a podkož.dar,vš.vrstvy kože:rm.a lak	5v551.1	Vol.tx.kože a lalok.plast.kože a podk.prijemca,kož.štep:nos
5v541.8↔	Vol.tx.kože a lal.plast.k.a podkož.dar,vš.vrstvy kože:predlakt	5v551.2↔	Vol.tx.kože a lalok.plast.kože a podk.prijemca,kož.štep:ucho
5v541.a	Vol.tx.kože a lal.plast.k.a podkož.dar,vš.vrstvy kože:hr/hrb	5v551.3↔	Vol.tx.kože a lal.plast.kože a podk.prijemca,kož.štep:oč.viečko
5v541.b	Vol.tx.kože a lal.plast.k.a podkož.dar,vš.vrstvy kože:bruš.o	5v551.4	Vol.tx.kože a lalok.plast.k.a podk.prijemca,kož.štep:ost.č.hlavy
5v541.c	Vol.tx.kože a lal.plast.k.a podk.dar,vš.vrstvy kože:ingv.gen.o	5v551.5	Vol.tx.kože a lalok.plast.kože a podkož.prijemca,kož.štep:krk
5v541.d	Vol.tx.kože a lal.plast.k.a podkož.dar,vš.vrstvy kože:glut.o	5v551.6↔	Vol.tx.kože a lalok.plast.k.a podk.prijemca,kož.štep:ram,axila
5v541.e↔	Vol.tx.kože a lalok.plast.k.a podk.dar,vš.vrstvy k:stehno,kol	5v551.7↔	Vol.tx.kože a lalok.plast.k.a podk.prijemca,kož.štep:ram,lak
5v541.f↔	Vol.tx.kože a lal.plast.k.a podkož.dar,vš.vrstvy kože:predkol	5v551.8↔	Vol.tx.kože a lalok.plast.k.a podk.prijemca,kož.štep:predlakt
5v541.h	Vol.tx.kože a lal.plast.k.a podkož.dar,vš.vrstvy k:vlas.č.hlavy	5v551.9↔	Vol.tx.kože a lalok.plast.kože a podk.prijemca,kož.štep:ruka
5v541.k	Vol.tx.kože a lal.plast.k.a podkož.dar,vš.vrstvy kože:skrotum	5v551.a	Vol.tx.kože a lalok.plast.k.a podk.prijemca,kož.štep:hruď.st
5v541.m	Vol.tx.kože a lal.plast.k.a podk.dar,vš.vrstvy kože:obl.hrádze	5v551.b	Vol.tx.kože a lalok.plast.k.a podk.prijemca,kož.štep:bruš.o
5v541.x	Vol.transplantácia k.a lal.plast.k.a podk.dar,vš.vrst.k:ost	5v551.c	Vol.tx.kože a lalok.plast.k.a podk.prijemca,kož.štep:ingv.gen.o
5v542.1	Vol.tx.kože a lal.plast.k.a podkož.dar,kompozit.štep:nos	5v551.d	Vol.tx.kože a lalok.plast.kože a podk.prijemca,kož.štep:glut.o
5v542.2↔	Vol.tx.kože a lalok.plast.k.a podk.dar,kompozit.št:ucho	5v551.e↔	Vol.tx.kože a lalok.plast.k.a podk.prijemca,kož.štep:stehno,kol
5v542.h	Vol.tx.k.a lal.plast.kože a podk.dar,kompozit.št:vlas.č.hlavy	5v551.f↔	Vol.tx.kože a lalok.plast.kože a podk.prijemca,kož.štep:predkol
5v542.x	Vol.tx.kože a lal.plast.k.a podkož.dar,kompozit.štep:ost	5v551.g↔	Vol.tx.kože a lalok.plast.kože a podk.prijemca,kož.štep:noha
5v543.4	Vol.tx.kože a lal.pl.k.a podk.dar,vol.I.mikrovask.anst:ost.č.hl	5v551.h	Vol.tx.kože a lalok.plast.k.a podk.prijem,kož.štep:vlas.č.hlavy

5v551.j	Vol.tx.kože a lalok.plast.kože a podk.prijemca,kož.štep:chrbát	5v558.3↔	Vol.tx.k.a l.pl.k-podk.prij,perm.náhr.kult.keratinoc.mplš:oč.vieč
5v551.k	Vol.tx.kože a lalok.plast.k.a podk.prijemca,kož.štep:skrótum	5v559.1	Vol.tx.kože a l.pl.k-podk.prij,perm.náhr.kul.keratinoc.vplš:nos
5v551.m	Vol.tx.kože a lalok.plast.k.a podk.prijemca,kož.štep:obl.hrádze	5v559.2↔	Vol.tx.k.a l.pl.k-podk.prijem,perm.náhr.kul.keratinoc.vplš:ucho
5v551.x↔	Vol.ná.transpl.kože a lalok.plast.k.a podk.prijem,kož.štep:ost.	5v559.3↔	Vol.tx.k.a l.pl.k-podk.prij,perm.náhr.kul.keratinoc.vplš:oč.vieč
5v552.0	Vol.tx.kože a lal.plast.k.a podk.prijem,koža plnej hrúbke:pery	5v55a.1	Vol.tx.kože a lal.pl.k-podk.prijem,suspenz.epit.b.beds-kit:nos
5v552.1	Vol.tx.kože a lal.plast.k.a podk.prijem,koža plnej hrúbke:nos	5v55a.2↔	Vol.tx.kože a l.pl.k-podk.prijem,suspen.epit.b.beds-kit:ucho
5v552.2↔	Vol.tx.kože a lal.plast.k.a podk.prijem,koža plnej hrúbke:ucho	5v55a.3↔	Vol.tx.k.a lal.plast.k-podk.prijem,suspen.epit.bun.b-kit:oč.vieč
5v552.3↔	Vol.tx.kože a lal.pl.k.a podk.prijem,koža plnej hrúbke:oč.viečko	5v55b.1	Vol.tx.kože a l.pl.k-podk.prij,sus.epit.b.lab-tech.rýchł.prip:nos
5v552.4	Vol.tx.kože a lal.pl.k.a podk.prijem,k.plnej hrúbke:ost.č.hl	5v55b.2↔	Vol.tx.kože a l.pl.k-podk.prij,sus.epit.b.lab-tech.rýchł.prip:ucho
5v552.5	Vol.tx.kože a lal.plast.k.a podk.prijem,koža plnej hrúbke:krk	5v55b.3↔	Vol.tx.kože a l.pl.k-podk.prij,sus.epit.b.lab-tech.rýchł.prip:oč.v
5v552.6↔	Vol.tx.kože a lal.plast.k.a podk.prijem,k.plnej hrúbke:ingv.gen	5v55c.1	Vol.tx.k.a l.pl.k-podk.prij,perm.náhr.mat.nahradz.k.mplš:nos
5v552.7↔	Vol.tx.kože a lal.plast.k.a podk.prijem,koža pl.hrúbke:ram,lak	5v55c.2↔	Vol.tx.k.a l.pl.k-podk.prij,perm.náhr.mat.nahradz.k.mplš:ucho
5v552.8↔	Vol.tx.kože a lal.plast.k.a podk.prijem,k.plnej hrúbke:predlakt	5v55c.3↔	Vol.tx.k.a l.pl.k-podk.prij,perm.náhr.mat.nahradz.k.mplš:oč.v
5v552.9↔	Vol.tx.kože a lal.plast.k.a podk.prijem,koža plnej hrúbke:ruka	5v55d.1	Vol.tx.k.a lal.plast.k-podk.prij,perm.náhr.mat.nh.kožu.vplš:nos
5v552.a	Vol.tx.kože a lal.plast.k.a podk.prijem,koža plnej hrúb:hrud.st.	5v55d.2↔	Vol.tx.kože a l.pl.k-podk.prij,perm.náhr.mat.nahrad.k.vplš:ucho
5v552.b	Vol.tx.kože a lal.plast.k.a podk.prijem,koža plnej hrúbke:bruš.o	5v55d.3↔	Vol.tx.k.a l.pl.k-podk.prij,perm.náhr.mat.nh.kožu.vplš:oč.vieč
5v552.c	Vol.tx.kože a lal.plast.k.a podk.prijem,k.plnej hrúbke:ingv.gen	5v560.1	Lokál.lalok.plast.kože a podk.-popál,polept,rozťah.plast:nos
5v552.d	Vol.tx.kože a lal.plast.k.a podk.prijem,koža plnej hrúb:glut.o	5v560.2↔	Lokál.lalok.plast.kože a podk.-popál,polept,rozťah.plast:ucho
5v552.e↔	Vol.tx.kože a lal.plast.k.a podk.prijem,k.plnej hrúbke:stehn,kol	5v560.3↔	Lok.lal.plast.kože a podk.-popál,polept,rozťah.plast:oč.viečko
5v552.f↔	Vol.tx.kože a lal.plast.k.a podk.prijem,k.plnej hrúbke:predkol	5v560.4	Lok.lal.plast.kože a podk.-popál,polept,rozťah.plast:os.č.hlavy
5v552.g↔	Vol.tx.kože a lal.plast.k.a podk.prijem,koža plnej hrúbke:noha	5v560.5	Lokál.lalok.plast.kože a podk.-popál,polept,rozťah.plast:krk
5v552.h	Vol.tx.kože a lal.plast.k.a podk.prijem,k.plnej hrúbke:vlas.č.hl	5v560.6↔	Lok.lal.plast.kože a podk.-popál,polept,rozťah.plast:ram,axila
5v552.j	Vol.tx.kože a lal.plast.k.a podk.prijem,k.plnej hrúbke:ingv.gen	5v560.7↔	Lok.lal.plast.kože a podk.-popál,polept,rozťah.plast:ram,lak
5v552.k	Vol.tx.kože a lal.plast.k.a podk.prijem,k.plnej hrúbke:skrótum	5v560.8↔	Lok.lal.plast.kože a podk.-popál,polept,rozťah.plast:predlakt
5v552.m	Vol.tx.kože a lal.plast.k.a podk.prijem,k.plnej hrúbke:o.hrádze	5v560.9↔	Lokál.lalok.plast.kože a podk.-popál,polept,rozťah.plast:ruka
5v552.x↔	Vol.transpl.kože a lal.plast.k.a podk.prijem,k.plnej hrúbke:ost	5v560.a	Lok.lal.plast.kože a podk.-popál,polept,rozťah.plast:hr/chr
5v553.1	Vol.tx.kože a lal.plast.kože a podk.prijemca,kompozit.štep:nos	5v560.b	Lok.lal.plast.kože a podk.-popál,polept,rozťah.plast:bruš.o
5v553.2↔	Vol.tx.k.a lal.plast.kože a podk.prijemca,kompozit.štep:ucho	5v560.c	Lok.lal.plast.kože a podk.-popál,polept,rozťah.plast:ingv.genit.o
5v553.3↔	Vol.tx.kože a lal.plast.k.a podk.prijem,kompozit.štep:oč.viečko	5v560.d	Lokál.lalok.plast.kože a podk.-popál,polept,rozťah.plast:glut.o
5v555.0	Vol.tx.kože a lal.plast.kože a podk.prijemca,stopk.reg.lal:pery	5v560.e↔	Lok.lal.plast.kože a podk.-popál,polept,rozťah.plast:stehn,kol
5v555.1	Vol.tx.kože a lal.plast.k.a podk.prijemca,stopk.region.lal:nos	5v560.f↔	Lok.lal.plast.kože a podk.-popál,polept,rozťah.plast:predkol
5v555.2↔	Vol.tx.kože a lal.plast.kože a podk.prijem,stopk.reg.lal:ucho	5v560.g↔	Lokál.lalok.plast.kože a podk.-popál,polept,rozťah.plast:noha
5v555.3↔	Vol.tx.kože a lal.plas.k.a podk.prijemca,stopk.reg.lal:oč.viečko	5v560.x↔	Lokál.lalok.plast.kože a podk.-popál,polept,rozťah.plast:ost
5v555.4	Vol.tx.kože a lal.plas.k.a podk.prijem,stopk.reg.lal:ost.č.hlavy	5v561.0	Lok.lal.plast.kože a podk.-popál,pošúv-rotač.plast:pery
5v555.5	Vol.tx.kože a lal.plast.kože a podk.prijem,stopk.region.lal:krk	5v561.1	Lokál.lalok.plast.kože a podk.-popál,pošúv-rotač.plast:nos
5v555.6↔	Vol.tx.kože a lal.plast.k.a podk.prijem,stopk.reg.lal:ram,axila	5v561.2↔	Lok.lal.plast.kože a podk.-popál,pošúv-rotač.plast:ucho
5v555.7↔	Vol.tx.kože a lal.plast.k.a podk.prijemca,stopk.reg.lal:ram,lak	5v561.3↔	Lok.lal.plast.k.a podk.-popál,pošúv-rotač.plast:oč.viečko
5v555.8↔	Vol.tx.kože a lal.plast.kože a podk.prijem,stopk.reg.lal:predlak	5v561.4	Lok.lal.plast.k.a podk.-popál,pošúv-rotač.plast:os.č.hlavy
5v555.9↔	Vol.tx.kože a lalok.plast.kože a podk.prijem,stopk.reg.lal:ruka	5v561.5	Lok.lal.plast.kože a podkožia -(pp/pl),pošúv-rotač.plast:krk
5v555.a	Vol.tx.kože a lal.plast.k.a podk.prijemca,stopk.reg.lal:hr/chr	5v561.6↔	Lok.lal.plast.kože a podk.-popál,pošúv-rotač.plast:ram,axi
5v555.b	Vol.tx.kože a lal.plast.k.a podk.prijemca,stopk.reg.lal:bruš.o	5v561.7↔	Lok.lal.pl.kože a podk.-popál,pošúv-rotač.plast:ram,lak
5v555.c	Vol.tx.kože a lal.plast.k.a podk.prijemca,stopk.reg.lal:ingv.gen	5v561.8↔	Lok.lal.plast.kože a podk.-popál,pošúv-rotač.plast:predlak
5v555.d	Vol.tx.kože a lal.plas.kože a podk.prijemca,stopk.reg.lal:glut.o	5v561.9↔	Lok.lal.plast.kože a podk.-popál,pošúv-rotač.plast:ruka
5v555.e↔	Vol.tx.kože a lal.plast.k.a podk.prijem,stopk.reg.lal:stehn,kol	5v561.a	Lok.lal.plast.kože a podk.-popál,pošúv-rotač.plast:hr/chr
5v555.f↔	Vol.tx.kože a lal.plast.k.a podk.prijem,stopk.region.lal:predkol	5v561.b	Lok.lal.plast.k.a podkož.-(pp/pl),pošúv-rotač.plast:bruš.o
5v555.g↔	Vol.tx.kože a lal.plast.kože a podk.prijemca,stopk.reg.lal:noha	5v561.c	Lok.lal.plast.kože a podk.-popál,pošúv-rotač.plast:ingv.gen
5v555.x↔	Vol.tx.kože a lal.plast.kože a podkož.prijemca,stopk.reg.lal:ost	5v561.d	Lok.lal.plast.k.a podkož.-(pp/pl),pošúv-rotač.plast:gluteál.o
5v556.0	Vol.tx.kože a lal.plast.k.a podk.prijemca,stopk.vzdial.lal:pery	5v561.e↔	Lok.lal.plast.k.a podk.-popál,pošúv-rotač.plast:stehn,kol
5v556.1	Vol.tx.kože a lal.plast.kože a podk.prijem,stopk.vzdial.lal:nos	5v561.f↔	Lok.lal.plast.kože a podk.-popál,pošúv-rotač.plast:predkol
5v556.2↔	Vol.tx.kože a lal.plast.k.a podk.prijemca,stopk.vzdial.lal:ucho	5v561.g↔	Lok.lal.plast.kože a podk.-popál,pošúv-rotač.plast:noha
5v556.3↔	Vol.tx.kože a lal.plas.k.a podk.prijem,stopk.vzdial.lal:oč.viečko	5v561.x↔	Lok.lal.plast.kože a podkož.-popál.a pol,pošúv-rotač.plast:ost
5v556.4	Vol.tx.kože a lal.plas.k.a podk.prijem,stopk.vzdial.lal:oč.hlavy	5v562.0	Lok.lal.plast.k.a podkož.-pop.a pol,transpozic.plast:pery
5v556.5	Vol.tx.kože a lal.plast.kože a podk.prijem,stopk.vzdial.lal:krk	5v562.1	Lok.lal.plast.kože a podk.-pop.a pol,transpozic.plast:nos
5v556.6↔	Vol.tx.kože a lal.plast.k.a podk.prijem,stopk.vzdial.lal:ram,axi	5v562.2↔	Lok.lal.plast.k.a podkož.-pop.a pol,transpozic.plast:ucho
5v556.7↔	Vol.tx.k.a lal.plast.kože a podk.prijem,stopk.vzdial.lal:ram,lak	5v562.3↔	Lok.lal.plast.k.a podk.-popál.a polept,transpozic.plast:oč.vieč
5v556.8↔	Vol.tx.k.a lal.plast.kože a podk.prijem,stopk.vzdial.lal:predlak	5v562.4	Lok.lal.plast.k.a podk.-pop.a polept,transpozic.plast:os.č.hlavy
5v556.9↔	Vol.tx.kože a lal.plas.k.a podk.prijemca,stopk.vzdial.lal:ruka	5v562.5	Lok.lal.plast.kože a podk.-pop.a polept,transpozic.plast:krk
5v556.a	Vol.tx.kože a lal.plast.k.a podk.prijem,stopk.vzdial.lal:hr/chr	5v562.6↔	Lok.lal.plast.k.a podk.-pop.a polept,transpozic.plast:ram,axila
5v556.b	Vol.tx.k.a lal.plast.kože a podk.prijemca,stopk.vzdial.lal:bruš.o	5v562.7↔	Lok.lal.plast.kože a podk.-pop.a polept,transpozic.plast:ram,lak
5v556.c	Vol.tx.kože a lal.plast.k.a podk.prijem,stopk.vzdial.lal:ingv.gen	5v562.8↔	Lok.lal.plast.k.a podk.-pop.a polept,transpozic.plast:predlakt
5v556.d	Vol.tx.kože a lal.plas.kože a podk.prijem,stopk.vzdial.lal:glut.o	5v562.9↔	Lok.lal.plast.kože a podk.-pop.a polept,transpozic.plast:ruka
5v556.e↔	Vol.tx.kože a lal.plas.k.a podk.prijem,stopk.vzdial.lal:stehn,kol	5v562.a	Lok.lal.plast.kože a podk.-pop.a polept,transpoz.plast:hr/chr
5v556.f↔	Vol.tx.kože a lal.plast.k.a podk.prijem,stopk.vzdial.lal:predkol	5v562.b	Lok.lal.plast.kože a podk.-pop.a polept,transpozic.plast:bruš.o
5v556.g↔	Vol.tx.kože a lal.plast.k.a podk.prijemca,stopk.vzdial.lal:noha	5v562.c	Lok.lal.plast.k.a podk.-pop.a polept,transpozic.plast:ingv.gen
5v556.x↔	Vol.tx.kože a lal.plast.k.a podk.prijemca,stopk.vzdial.lal:ost.	5v562.d	Lok.lal.plast.kože a podk.-pop.a polept,transpozic.plast:glut.o
5v557.1	Vol.tx.kože a lal.plast.kože a podk.prijemca,mgft-Meek:nos	5v562.e↔	Lok.lal.plast.k.a podk.-pop.a polept,transpozic.plast:stehn,kol
5v557.2↔	Vol.tx.kože a lal.plast.kože a podk.prijemca,mgft-Meek:ucho	5v562.f↔	Lok.lal.plast.kože a podk.-pop.a polept,transpoz.plast:predkol
5v557.3↔	Vol.tx.kože a lal.plast.kože a podk.prijem,mgft-Meek:oč.viečko	5v562.g↔	Lok.lal.plast.kože a podk.-pop.a polept,transpozic.plast:noha
5v558.1	Vol.tx.k.a l.pl.k-podk.prij,perm.náhr.kult.keratinoc.mplš:nos	5v562.x↔	Lok.lal.plast.kože a podkož.-popál.a polept,transpoz.plast:ost
5v558.2↔	Vol.tx.k.a l.pl.k-podk.prij,perm.náhr.kult.keratinoc.mplš:ucho		

5v563.0	Lok.lal.plast.kože a podk. (pp/pl),transpoz.ostrov-lal.pl:pery	5v570.g↔	Kombi.lalok.plastiky na koži a podkoží (pp/pl):noha
5v563.1	Lok.lal.plast.kože a podk. (pp/pl),transpoz.ostrov-lal.plast:nos	5v570.x↔	Kombi.lalok.plastiky na koži a podkoží (popál/polept):ostatné
5v563.2↔	Lok.lal.plast.kože a podk. (pp/pl),transpoz.ostrov-lal.pl:ucho	5v571.0	Kombi.lalok.plast.a voľ.transplantátu kože (pp/pl):pery
5v563.3↔	Lok.lal.plast.k.a podk. (pp/pl),transpoz.ostrov-lal.pl:oč.viečko	5v571.1	Kombi.lalok.plast.a voľ.transplantátu kože (pp/pl):noha
5v563.4	Lok.lal.plast.kože a podk. (pp/pl),transpoz.ostrov-lal.pl:os.č.hl	5v571.2↔	Kombi.lalok.plast.a voľ.transplantátu kože (pp/pl):ucho
5v563.5	Lok.lal.plast.kože a podk. (pp/pl),transpoz.ostrov-lal.pl:krk	5v571.3↔	Kombi.lalok.plast.a voľ.transplantátu kože (pp/pl):oč.viečko
5v563.6↔	Lok.lal.plast.k.a podk. (pp/pl),transpoz.ostrov-lal.pl:ram,axila	5v571.4	Kombi.lalok.plast.a voľ.transplantátu kože (pp/pl):os.č.hlavý
5v563.7↔	Lok.lal.plast.k.a podk. (pp/pl),transpoz.ostrov-lal.pl:ram,lak	5v571.5	Kombi.lalok.plast.a voľ.transplantátu kože (pp/pl):krk
5v563.8↔	Lok.lal.plast.k.a podk. (pp/pl),transpoz.ostrov-lal.pl:predlakt	5v571.6↔	Kombi.lalok.plast.a voľ.transplantátu kože (pp/pl):ram,axila
5v563.9↔	Lok.lal.plast.kože a podk. (pp/pl),transpoz.ostrov-lal.pl:ruka	5v571.7↔	Kombi.lalok.plast.a voľ.transplantátu kože (pp/pl):ram,lakeť
5v563.a	Lok.lal.plast.kože a podk. (pp/pl),transpoz.ostrov-lal.pl:hr/hrb	5v571.8↔	Kombi.lalok.plast.a voľ.transplantátu kože (pp/pl):predlakt
5v563.b	Lok.lal.plast.kože a podk. (pp/pl),transpoz.ostrov-lal.pl:bruš.o	5v571.9↔	Kombi.lalok.plast.a voľ.transplantátu kože (pp/pl):ruka
5v563.c	Lok.lal.plast.kože a podk. (pp/pl),transpoz.ostrov-lal.pl:ing.gen	5v571.a	Kombi.lalok.plast.a voľ.transplantátu kože (pp/pl):hrud/hrb
5v563.d	Lok.lal.plast.kože a podk. (pp/pl),transpoz.ostrov-lal.pl:glut.o	5v571.b	Kombi.lalok.plast.a voľ.transplantátu kože (pp/pl):bruš.o
5v563.e↔	Lok.lal.plast.k.a podk. (pp/pl),transpoz.ostrov-lal.pl:stehn,kol	5v571.c	Kombi.lalok.plast.a voľ.transplantátu kože (pp/pl):ingv.genit.o
5v563.f↔	Lok.lal.plast.kože a podk. (pp/pl),transpoz.ostrov-lal.pl:predkol	5v571.d	Kombi.lalok.plast.a voľ.transplantátu kože (pp/pl):gluteál.o
5v563.g↔	Lok.lal.plast.kože a podk. (pp/pl),transpoz.ostrov-lal.pl:stehn,kol	5v571.e↔	Kombi.lalok.plast.a voľ.transplantátu kože (pp/pl):stehn,kol
5v563.x↔	Lok.lal.plast.k.a podk. (popál/polep),transpoz.ostrov-lal.pl:ost	5v571.f↔	Kombi.lalok.plast.a voľ.transplantátu kože (pp/pl):predkol
5v564.0	Lok.lalok.plast.kože a podk. (pp/pl),transpoz.ostrov-lal.pl:ost	5v571.g↔	Kombi.lalok.plast.a voľ.transplantátu kože (popál/polept):noha
5v564.1	Lok.lalok.plast.kože a podk. (pp/pl),transpoz.ostrov-lal.pl:ost	5v571.x↔	Kombi.lalok.plast.a voľ.transplantátu kože (pp/pl):ostatné
5v564.2↔	Lok.lalok.plast.kože a podk. (pp/pl),transpoz.ostrov-lal.pl:ost	5v572.0	Kombi.lalok.plast.k.a podk. (pp/pl):stopk.region.so vzdial.lal:pery
5v564.3↔	Lok.lalok.plast.kože a podk. (pp/pl),transpoz.ostrov-lal.pl:ost	5v572.1	Kombi.lalok.plast.kože a podk. (pp/pl):stopk.reg.so vzdial.lal:nos
5v564.4	Lok.lalok.plast.kože a podk. (pp/pl),transpoz.ostrov-lal.pl:ost	5v572.2↔	Kombi.lalok.plast.k.a podk. (pp/pl):stopk.reg.so vzdial.lal:ucho
5v564.5	Lok.lalok.plast.kože a podk. (pp/pl),transpoz.ostrov-lal.pl:ost	5v572.3↔	Kombi.lalok.plast.k.a podk. (pp/pl):stopk.reg.so vzdial.lal:oč.viečko
5v564.6↔	Lok.lalok.plast.kože a podk. (pp/pl),transpoz.ostrov-lal.pl:ost	5v572.4	Kombi.lalok.plast.k.a podk. (pp/pl):stopk.reg.so vzdial.lal:os.č.hlavý
5v564.7↔	Lok.lalok.plast.kože a podk. (pp/pl),transpoz.ostrov-lal.pl:ost	5v572.5	Kombi.lalok.plast.kože a podk. (pp/pl):stopk.region.so vzdial.lal:krk
5v564.8↔	Lok.lalok.plast.kože a podk. (pp/pl),transpoz.ostrov-lal.pl:ost	5v572.6↔	Kombi.lalok.plast.kože a podk. (pp/pl):stopk.region.so vzdial.lal:ram,axi
5v564.9↔	Lok.lalok.plast.kože a podk. (pp/pl),transpoz.ostrov-lal.pl:ost	5v572.7↔	Kombi.lalok.plast.kože a podk. (pp/pl):stopk.region.so vzdial.lal:ram,lak
5v564.a	Lok.lalok.plast.kože a podk. (pp/pl),transpoz.ostrov-lal.pl:ost	5v572.8↔	Kombi.lalok.plast.k.a podk. (pp/pl):stopk.region.so vzdial.lal:predlakt
5v564.b	Lok.lalok.plast.kože a podk. (pp/pl),transpoz.ostrov-lal.pl:ost	5v572.9↔	Kombi.lalok.plast.kože a podk. (pp/pl):stopk.region.so vzdial.lal:ruka
5v564.c	Lok.lalok.plast.kože a podk. (pp/pl),transpoz.ostrov-lal.pl:ost	5v572.a	Kombi.lalok.pl.k.a podk. (pp/pl):stopk.region.so vzdial.lal:hrud/hrb
5v564.d	Lok.lalok.plast.kože a podk. (pp/pl),transpoz.ostrov-lal.pl:ost	5v572.b	Kombi.lalok.plast.kože a podk. (pp/pl):stopk.region.so vzdial.lal:bruš.o
5v564.e↔	Lok.lalok.plast.kože a podk. (pp/pl),transpoz.ostrov-lal.pl:ost	5v572.c	Kombi.lalok.plast.k.a podk. (pp/pl):stopk.region.so vzdial.lal:ing.gen.o
5v564.f↔	Lok.lalok.plast.kože a podk. (pp/pl),transpoz.ostrov-lal.pl:ost	5v572.d	Kombi.lalok.pl.kože a podk. (pp/pl):stopk.region.so vzdial.lal:glut.o
5v564.g↔	Lok.lalok.plast.kože a podk. (pp/pl),transpoz.ostrov-lal.pl:ost	5v572.e↔	Kombi.lalok.plast.k.a podk. (pp/pl):stopk.region.so vzdial.lal:stehn,kol
5v564.x↔	Lok.lalok.plast.kože a podk. (pp/polep):transpoz.ostrov-lal.pl:ost	5v572.f↔	Kombi.lalok.plast.k.a podk. (pp/pl):stopk.region.so vzdial.lal:predkol
5v565.0	Lok.lalok.plast.kože a podk. (pp/pl),transpoz.ostrov-lal.pl:ost	5v572.g↔	Kombi.lalok.pl.kože a podk. (pp/pl):stopk.region.so vzdial.lal:noha
5v565.1	Lok.lalok.plast.kože a podk. (pp/pl),transpoz.ostrov-lal.pl:ost	5v572.x↔	Kombi.lalok.plast.kože a podk. (pp/pl):stopk.region.so vzdial.lal:ost
5v565.2↔	Lok.lalok.plast.kože a podk. (pp/pl),transpoz.ostrov-lal.pl:ost	5v573.0	Kombi.lalok.pl.k.a podk. (pp/pl):stopk.region.vzd.l.a voľ.transpl.k:pery
5v565.3↔	Lok.lalok.plast.kože a podk. (pp/pl),transpoz.ostrov-lal.pl:ost	5v573.1	Kombi.lalok.pl.k.a podk. (pp/pl):stopk.region.vzd.l.a voľ.tr.kože:nos
5v565.4	Lok.lalok.plast.kože a podk. (pp/pl),transpoz.ostrov-lal.pl:ost	5v573.2↔	Kombi.lalok.pl.k.a podk. (pp/pl):stopk.region.vzd.l.a voľ.transp.k:ucho
5v565.5	Lok.lalok.plast.kože a podk. (pp/pl),transpoz.ostrov-lal.pl:ost	5v573.3↔	Kombi.lalok.pl.k.a podk. (pp/pl):stopk.region.vzd.l.a voľ.tr.kože:oč.vieč
5v565.6↔	Lok.lalok.plast.kože a podk. (pp/pl),transpoz.ostrov-lal.pl:ost	5v573.4	Kombi.lalok.pl.k.a podk. (pp/pl):stopk.region.vzd.l.a voľ.tr.k:os.č.hlavý
5v565.7↔	Lok.lalok.plast.kože a podk. (pp/pl),transpoz.ostrov-lal.pl:ost	5v573.5	Kombi.lalok.plast.k.a podk. (pp/pl):stopk.region.vzd.l.a voľ.transp.k:krk
5v565.8↔	Lok.lalok.plast.kože a podk. (pp/pl),transpoz.ostrov-lal.pl:ost	5v573.6↔	Kombi.lalok.pl.k.a podk. (pp/pl):stopk.region.vzd.l.a voľ.transp.k:ram,axi
5v565.9↔	Lok.lalok.plast.kože a podk. (pp/pl),transpoz.ostrov-lal.pl:ost	5v573.7↔	Kombi.lalok.pl.k.a podk. (pp/pl):stopk.region.vzd.l.a voľ.transp.k:ram,lak
5v565.a	Lok.lalok.plast.kože a podk. (pp/pl),transpoz.ostrov-lal.pl:ost	5v573.8↔	Kombi.lalok.pl.k.a podk. (pp/pl):stopk.region.vzd.l.a voľ.transp.k:predlakt
5v565.b	Lok.lalok.plast.kože a podk. (pp/pl),transpoz.ostrov-lal.pl:ost	5v573.9↔	Kombi.lalok.pl.k.a podk. (pp/pl):stopk.region.vzd.l.a voľ.transp.k:ruka
5v565.c	Lok.lalok.plast.kože a podk. (pp/pl),transpoz.ostrov-lal.pl:ost	5v573.a	Kombi.lalok.pl.k.a podk. (pp/pl):stopk.region.vzd.l.a voľ.transp.k:hr/hrb
5v565.d	Lok.lalok.plast.kože a podk. (pp/pl),transpoz.ostrov-lal.pl:ost	5v573.b	Kombi.lalok.pl.k.a podk. (pp/pl):stopk.region.vzd.l.a voľ.transp.k:bruš.o
5v565.e↔	Lok.lalok.plast.kože a podk. (pp/pl),transpoz.ostrov-lal.pl:ost	5v573.c	Kombi.lalok.pl.k.a podk. (pp/pl):stopk.region.vzd.l.a voľ.transp.k:ing.gen
5v565.f↔	Lok.lalok.plast.kože a podk. (pp/pl),transpoz.ostrov-lal.pl:ost	5v573.d	Kombi.lalok.pl.k.a podk. (pp/pl):stopk.region.vzd.l.a voľ.transp.k:glut.o
5v565.g↔	Lok.lalok.plast.kože a podk. (pp/pl),transpoz.ostrov-lal.pl:ost	5v573.e↔	Kombi.lalok.pl.k.a podk. (pp/pl):stopk.region.vzd.l.a voľ.transp.k:stehn,kol
5v565.x↔	Lok.lalok.plast.kože a podk. (pp/polep),transpoz.ostrov-lal.pl:ost	5v573.f↔	Kombi.lalok.pl.k.a podk. (pp/pl):stopk.region.vzd.l.a voľ.transp.k:predkol
5v570.0	Kombi.lalok.plastiky na koži a podkoží (pp/pl):pery	5v573.g↔	Kombi.lalok.pl.k.a podk. (pp/pl):stopk.region.vzd.l.a voľ.transp.k:noha
5v570.1	Kombi.lalok.plastiky na koži a podkoží (pp/pl):nos	5v573.x↔	Kombi.lalok.pl.k.a podk. (pp/pl):stopk.region.vzd.l.a v.transpl.kože:ost
5v570.2↔	Kombi.lalok.plastiky na koži a podkoží (pp/pl):ucho	5v580.3↔	Prim.sutúra rany kože (pp/polep) s použ.nite:oč.viečko
5v570.3↔	Kombi.lalok.plastiky na koži a podkoží (pp/pl):oč.viečko	5v581.3↔	Prim.sutúra rany kože (pp/pl) s použ.svorky:oč.viečko
5v570.4	Kombi.lalok.plastiky na koži a podkoží (pp/pl):os.č.hlavý	5v582.3↔	Prim.sutúra rany kože (pp/pl)-zlepením:oč.viečko
5v570.5	Kombi.lalok.plastiky na koži a podkoží (pp/pl):krk	5v584.0	Revízia voľ.transplantátu kože (pp/pl):pery
5v570.6↔	Kombi.lalok.plastiky na koži a podkoží (pp/pl):ram,axila	5v584.1	Revízia voľ.transplantátu kože (pp/pl):nos
5v570.7↔	Kombi.lalok.plastiky na koži a podkoží (pp/pl):rameno,lakeť	5v584.2↔	Revízia voľ.transplantátu kože (pp/pl):ucho
5v570.8↔	Kombi.lalok.plastiky na koži a podkoží (pp/pl):predlaktie	5v584.3↔	Revízia voľ.transplantátu kože (pp/pl):oč.viečko
5v570.9↔	Kombi.lalok.plastiky na koži a podkoží (pp/pl):ruka	5v584.4	Revízia voľ.transplantátu kože (pp/pl):ost.č.hlavý
5v570.a	Kombi.lalok.plastiky na koži a podkoží (pp/pl):hrud.st/hrbát	5v584.5	Revízia voľného transplantátu kože (pp/pl):krk
5v570.b	Kombi.lalok.plastiky na koži a podkoží (pp/pl):bruš.o	5v584.6↔	Revízia voľ.transplantátu kože (pp/pl):rameno,axila
5v570.c	Kombi.lalok.plastiky na koži a podkoží (pp/pl):inguin,genitál.o	5v584.7↔	Revízia voľ.transplantátu kože (pp/pl):rameno,lakeť
5v570.d	Kombi.lalok.plastiky na koži a podkoží (pp/pl):gluteál.obl.	5v584.8↔	Revízia voľného transplantátu kože (pp/pl):predlakt
5v570.e↔	Kombi.lalok.plastiky na koži a podkoží (pp/pl):stehn,koleno	5v584.9↔	Revízia voľ.transplantátu kože (pp/polept):ruka
5v570.f↔	Kombi.lalok.plastiky na koži a podkoží (pp/pl):predkol	5v584.a	Revízia voľ.transplantátu kože (pp/pl):hr/hrb

5v584.b	Revízia vol.transplantátu kože (popál/polept):bruš.obl	5v588.9↔	Revízia vol.lal.s mikrovask.anast.kož.plast.(pp/pl):ruka
5v584.c	Revízia vol.transplantátu kože (pp/pl):inguin.genit.o	5v588.a	Revízia vol.lal.s mikrovask.anast.kož.plast.(pp/pl):hr.st/chrb
5v584.d	Revízia vol.transplantátu kože (pp/pl):gluteál.obl	5v588.b	Revízia vol.lal.s mikrovask.anast.kož.plast.(pp/pl):bruš.obl
5v584.e↔	Revízia vol.transplantátu kože (pp/pl):stehno,koleno	5v588.c	Revíz.vol.lal.s mikrovask.anast.kož.plast.(pp/pl):ingv.genit.o
5v584.f↔	Revízia vol.ného transplantátu kože (pp/pl):predkol	5v588.d	Revízia vol.lal.s mikrovask.anast.kož.plast.(pp/pl):glut.o
5v584.g↔	Revízia vol.transplantátu kože (pp/pl):noha	5v588.e↔	Revízia vol.lal.s mikrovask.anast.kož.plast.(pp/pl):stehno,kol
5v584.x	Revízia vol.transplantátu kože (popál/polept):ostatné	5v588.f↔	Revízia vol.lal.s mikrovask.anast.kož.plast.(pp/pl):predkol
5v585.0	Revízia lokál.lalok.plastiky kože(pp/pl):pery	5v588.g↔	Revízia vol.laloku s mikrovask.anast.kož.plast.(pp/pl):noha
5v585.1	Revízia lokál.lalok.plastiky kože(popál/polep):nos	5v588.x	Revízia vol.lal.s mikrovask.anast.kož.plastiky (pop/polep):ost.
5v585.2↔	Reviz.lokálnej lalok.plastiky kože(pp/pl):ucho	5v590.0	Oddel.lalokovej stonky pri popál.a polept:pera
5v585.3↔	Revízia lokál.lalok.plastiky kože(pp/pl):oč.viečko	5v590.4	Oddel.lalokovej stonky pri popál.a polept:ost.časti hlavy
5v585.4	Revízia lokál.lalok.plastiky kože(pp/pl):ost.č.hlavy	5v590.5	Oddelenie lalokovej stonky pri popál.a polept:krk
5v585.5	Revízia lokál.lalokovej plastiky kože(pp/pl):krk	5v590.6↔	Oddel.lalokovej stonky pri popál.a polept:rameno,axila
5v585.6↔	Revízia lokál.lalok.plastiky kože(pp/pl):rameno,axila	5v590.7↔	Oddel.lalokovej stonky pri popál.a polept:rameno a lakeť
5v585.7↔	Revízia lokál.lalok.plastiky kože(pp/pl):ram,lakeť	5v590.8↔	Oddel.lalokovej stonky pri popál.a polept:predlaktie
5v585.8↔	Revízia lokál.lalok.plastiky kože(pp/pl):predlakt	5v590.9↔	Oddel.lalokovej stonky pri popál.a polept:ruka
5v585.9↔	Revízia lokálnej lalok.plastiky kože(pp/pl):ruka	5v590.a	Oddel.lalokovej stonky pri popál.a polept:hруд.st/chrbát
5v585.a	Revízia lokál.lalok.plastiky kože(pp/pl):hруд.st/chrbát	5v590.b	Oddel.lalokovej stonky pri popál.a polept:bruš.o
5v585.b	Revízia lokál.lalok.plastiky kože(pp/pl):bruš.obl	5v590.c	Oddel.lalokovej stonky pri popál.a polept:inguin.genit.o
5v585.c	Revízia lokál.lalok.plastiky kože(pp/pl):ing.genit.o	5v590.d	Oddel.lalokovej stonky pri popál.a polept:glut.obl
5v585.d	Revízia lokál.lalok.plastiky kože(pp/pl):gluteál.o	5v590.e↔	Oddel.lalokovej stonky pri popál.a polept:stehno,koleno
5v585.e↔	Revízia lokálnej lalok.plastiky kože(pp/pl):stehno,koleno	5v590.f↔	Oddel.lalokovej stonky pri popál.a polept:predkolenie
5v585.f↔	Revízia lokál.lalok.plastiky kože(popál/polept):predkol.	5v590.g↔	Oddel.lalokovej stonky pri popál.a polept:noha
5v585.g↔	Revízia lokál.lalokovej plastiky kože(pp/pl):noha	5v590.x↔	Oddel.lalokovej stonky pri popál.a polept:ost.
5v585.x↔	Revízia lokál.lalok.plastiky kože(pp/pl):ostatné	5v591.0	Desilikonizácia dermál.náhr.materiálu (pp/pl):pera
5v586.0	Revízia stopk.region.laloku kož.plast.(pop/polep):pery	5v591.4	Desilikonizácia dermál.náhrad.mat.(pp/pl):ost.č.hlavy
5v586.1	Revízia stopkatého region.laloku kož.plastiky (pp/pl):nos	5v591.5	Desilikonizácia dermál.náhrad.materiálu (pp/pl):krk
5v586.2↔	Revízia stopk.region.laloku kož.plastiky (pp/pl):ucho	5v591.6↔	Desilikonizácia dermál.náhrad.mat.(pp/pl):rameno,axila
5v586.3↔	Revízia stopk.region.laloku kož.plastiky (pp/pl):oč.viečko	5v591.7↔	Desilikoniz. dermál.náhr.mat.(pp/pl):rameno,lakeť
5v586.4	Revízia stopk.region.laloku kož.plastiky (pp/pl):ost.č.hlavy	5v591.8↔	Desilikonizácia dermál.náhr.mat.(pp/pl)predlaktie
5v586.5	Revízia stopk.regionál.laloku kož.plastiky (pp/pl):krk	5v591.9↔	Desilikonizácia dermál.náhrad.mat.(pp/pl):ruka
5v586.6↔	Revízia stopk.region.laloku kož.plastiky (pp/pl):ram,axila	5v591.a	Desilikonizácia dermál.náhrad.mat.(pp/pl):hr.st/chrbát
5v586.7↔	Revízia stopk.region.laloku kož.plastiky (pp/pl):ram,lakeť	5v591.b	Desilikonizácia dermál.náhrad.materiálu (pp/pl):bruš.o
5v586.8↔	Revízia stopk.region.laloku kož.plastiky (pp/pl):predlakt	5v591.c	Desilikoniz. dermál.náhr.mat.pri popál.a polept:ingv.genit.o
5v586.9↔	Revízia stopkatého region.laloku kož.plastiky (pp/pl):ruka	5v591.d	Desilikonizácia dermál.náhr.mat.pri popál.a polept:glut.o
5v586.a	Revízia stopk.region.laloku kož.plastiky (pp/pl):hруд.st/chrbát	5v591.e↔	Desilikonizácia dermál.náhr.mat. (pp/pl):stehno,koleno
5v586.b	Revízia stopk.regionál.laloku kož.plastiky (pp/pl):bruš.o	5v591.f↔	Desilikonizácia dermál.náhr.mat.pri popál.a polept:predkol
5v586.c	Revízia stopk.region.laloku kož.plastiky (pp/pl):ingv.genit.o	5v591.g↔	Desilikonizácia dermál.náhrad.materiálu (pp/pl):noha
5v586.d	Revízia stopk.regionál.laloku kož.plastiky (pp/pl):glut.obl	5v591.x↔	Desilikonizácia dermál.náhr.mat.pri popál.a polept:ost.
5v586.e↔	Revízia stopk.region.laloku kož.plastiky (pp/pl):stehno,kol	5v611.10	Odber tuk.b.exciziou,malý objem (<100ml-mikrograft)
5v586.f↔	Revízia stopk.region.laloku kož.plast.(popál/polept):predkol	5v611.11	Odber tuk.b.exciziou,veľký objem (>100ml-makrograft)
5v586.g↔	Revízia stopkatého region.laloku kož.plast.(pp/pl):noha	5v611.20	Odber tuk.b.liposukčným prístrojom,m.o.(<100ml-mikrograft)
5v586.x↔	Revízia stopk.region.laloku kož.plastiky (popál/polept):ost.	5v611.21	Odber tuk.b.liposukčným prístrojom,v.o.(>100ml-makrograft)
5v587.0	Revízia stopk.vzdialeného laloku kož.plast.(pp/pl):pery	5v611.30	Odber tuk.b.strikačkou,malý objem (<100ml-mikrograft)
5v587.1	Revízia stopk.vzdialeného laloku kož.plastiky (pp/pl):nos	5v611.31	Odber tuk.b.strikačkou,veľký objem (>100ml-makrograft)
5v587.2↔	Revízia stopkatého vzdial.laloku kož.plastiky (pp/pl):ucho	5v611.x0	Odber tuk.b.(štepov)ostat.,malý objem (<100ml-mikrograft)
5v587.3↔	Revízia stopk.vzdial.laloku kož.plast.(pp/pl):oč.viečko	5v611.x1	Odber tuk.b.(štepov)ostat.,veľký objem (>100ml-makrograft)
5v587.4	Revízia stopk.vzdial.laloku kož.plast.(pp/pl):ost.č.hlavy	5v620.4	Tx.autológ.tuk.b.(<100ml-makrograft),hoj.nervu:hlava
5v587.5	Revízia stopk.vzdial.laloku kož.plast.(popál/polept):krk	5v620.5	Transpl.autológ.tuk.b.,m.o.(<100ml-makrograft),hoj.nerv:krk
5v587.6↔	Revízia stopk.vzdial.laloku kož.plastiky (pp/pl):rameno,axila	5v620.6↔	Tx.autológ.tuk.b.,m.o(<100ml-makrograft),hoj.nervu:ram,axila
5v587.7↔	Revízia stopk.vzdial.laloku kož.plast.(pp/pl):ram,lakeť	5v620.7↔	Tx.autológ.tuk.b.,m.o(<100ml-makrograft),hoj.nervu:ram,lakeť
5v587.8↔	Revízia stopk.vzdial.laloku kož.plast.(pp/pl):predlakt	5v620.8↔	Tx.autológ.tuk.b.,m.o(<100ml-makrograft),hoj.nervu:predlakt
5v587.9↔	Revízia stopk.vzdialeného laloku kož.plast.(pp/pl):ruka	5v620.9↔	Tx.autológ.tuk.b.,m.o(<100ml-makrograft),hoj.nervu:ruka
5v587.a	Revízia stopk.vzdial.laloku kož.plast.(pp/pl):hруд.st/chrbát	5v620.a	Tx.autológ.tuk.b.(<100ml-makrogr),hoj.nervu:hr.st.,chrbát
5v587.b	Revízia stopkatého vzdial.laloku kož.plast.(pp/pl):bruš.obl	5v620.b	Tx.autológ.tuk.b.,m.obj(<100ml-makrograft),hoj.nervu:bruš.o.
5v587.c	Revízia stopk.vzdial.laloku kož.plast.(pp/pl):ing.gen.obl.	5v620.c	Tx.autológ.tuk.buniek (<100ml-makrogr),hoj.nervu:inguin.gen.o
5v587.d	Revízia stopk.vzdial.laloku kož.plast.(pp/pl):glut.obl	5v620.d	Tx.autológ.tuk.b.,m.o(<100ml-makrograft),hoj.nervu:glut.o.
5v587.e↔	Revízia stopk.vzdial.laloku kož.plast.(pp/pl):stehno,koleno	5v620.e↔	Tx.autol.tuk.b.,m.o(<100ml-makrograft),hoj.nervu:stehn,kol
5v587.f↔	Revízia stopk.vzdial.laloku kož.plast.(pp/pl):predkolenie	5v620.f↔	Tx.autológ.tuk.b.,m.o(<100ml-makrograft),hoj.nervu:predkol
5v587.g↔	Revízia stopk.vzdial.laloku kož.plast.(pp/pl):noha	5v620.g↔	Tx.autológ.tuk.b.,m.obj(<100ml-makrogr),hoj.nervu:noha
5v587.x	Revízia stopk.vzdial.laloku kož.plastiky (pop/polept):ost.	5v620.s↔	Tx.autológ.tuk.b.,m.o(<100ml-makrograft),hoj.nerv:perianál.o.
5v588.0	Revízia vol.lal.s mikrovask.anast.kož.plast.(pp/pl):pery	5v620.x↔	Tx.autológ.tuk.b.malý obj.<100ml-makrograft),hoj.nervu:ost.
5v588.1	Revízia vol.laloku s mikrovask.anast.kož.plast.(pp/pl):nos	5v621.6↔	Tx.autológ.tuk.b.,ma.obj(<100ml-makrogr),hoj.šliach:ram,axi
5v588.2↔	Revízia vol.lal.s mikrovaskul.anast.kož.plast.(pp/pl):ucho	5v621.7↔	Tx.autológ.tuk.b.,m.o(<100ml-makrograft),hoj.šliach:ram,lak
5v588.3↔	Revízia vol.lal.s mikrovask.anast.kož.plast.(pp/pl):oč.viečko	5v621.8↔	Tx.autol.tuk.b.,ma.obj(<100ml-makrograft),hoj.šliach:predlakt
5v588.4	Revízia vol.lal.s mikrovask.anast.kož.plast.(pp/pl):ost.č.hlavy	5v621.9↔	Tx.autológ.tuk.b.,ma.obj.<100ml-makrograft),hoj.šliach:ruka
5v588.5	Revízia vol.lal.s mikrovask.anastomózou kož.plast.(pp/pl):krk	5v621.e↔	Tx.autol.tuk.b.,m.obj(<100ml-makrograft),hoj.šliach:stehn,kol
5v588.6↔	Revízia vol.lal.s mikrovask.anast.kož.plast.(pp/pl):ram,axila	5v621.f↔	Tx.autológ.tuk.b.,m.obj(<100ml-makrograft),hoj.šliach:predkol
5v588.7↔	Revízia vol.lal.s mikrovask.anast.kož.plast.(pp/pl):ram,lakeť	5v621.g↔	Tx.autológ.tuk.b.,m.obj(<100ml-makrogr),hoj.šliach:noha
5v588.8↔	Reviz.vol.lal.s mikrovask.anast.kož.plast.(pp/pl):predlakt	5v621.x↔	Tx.autológ.tuk.b.,malý obj(<100ml-makrograft),hoj.šliach:ost.

5v622.4	Tx.autológ.tuk.b.,m.o(<100ml-mikrograft),hoj.nervu:hlava	5v625.t↔	Tx.autológ.tuk.b.,m.obj(<100ml-mikrogr.),chron.fistuly:bukál.o
5v622.5	Transpl.autológ.tuk.b.,m.o(<100ml-mikrograft),hoj.nervu:krk	5v625.u↔	Tx.autol.tuk.b.,m.obj(<100ml-mikrogr.),chron.fistuly:čelo.obl.
5v622.6↔	Tx.autológ.tuk.b.,m.o(<100ml-mikrograft),hoj.nervu:ram,axila	5v625.w↔	Tx.autol.tuk.b.,m.obj(<100ml-mikrogr.),chr.fistuly:nasolabiál.o
5v622.7↔	Tx.autológ.tuk.b.,m.obj(<100ml-mikrograft),hoj.nervu:ram,lak	5v625.x↔	Tx.autol.tuk.b.,malý objem(<100ml-mikrograft),chr.fistuly:ost.
5v622.8↔	Tx.autológ.tuk.b.,m.obj(<100ml-mikrograft),hoj.nervu:predlakt	5v625.y↔	Tx.autol.tuk.b.,m.obj(<100ml-mikrogr.),chr.fistuly:zygomat.o
5v622.9↔	Tx.autológ.tuk.b.,malý obj(<100ml-mikrograft),hoj.nervu:ruka	5v626.1	Transpl.autológ.tuk.b.,m.o(<100ml-mikrograft),jazvo.tk:nos
5v622.a↔	Tx.autológ.tuk.b.,m.o(<100ml-mikrogr.),hoj.nervu:hr.st,chrbát	5v626.4	Tx.autológ.tuk.b.,m.obj(<100ml-mikrogr.),jazv.tk:ost.č.hlavy
5v622.b	Tx.autológ.tuk.b.,m.obj(<100ml-mikrograft),hoj.nervu:bruš.o.	5v626.5	Transpl.autológ.tuk.b.,m.o(<100ml-mikrograft),jazv.tkan:krk
5v622.c	Tx.autol.tuk.b.,m.obj(<100ml-mikrogr.),hoj.nervu:ing.gen.o	5v626.6↔	Tx.autológ.tuk.b.,m.o(<100ml-mikrograft),jazv.tkan:ram,axila
5v622.d	Tx.autológ.tuk.b.,m.obj(<100ml-mikrograft),hoj.nervu:glut.o.	5v626.7↔	Tx.autológ.tuk.b.,m.o(<100ml-mikrograft),jazv.tkan:ram,lakeť
5v622.e↔	Tx.autológ.tuk.b.,m.o(<100ml-mikrograft),hoj.nervu:stehn,kol	5v626.8↔	Tx.autológ.tuk.b.,m.o(<100ml-mikrograft),jazvovité tk:predlakt
5v622.f↔	Tx.autológ.tuk.b.,m.o(<100ml-mikrograft),hoj.nervu:predkol	5v626.9↔	Tx.autológ.tuk.b.,m.obj(<100ml-mikrograft),jazv.tkan:ruka
5v622.g↔	Tx.autológ.tuk.b.,ma.obj(<100ml-mikrogr.),hoj.nervu:noha	5v626.a	Tx.autológ.tuk.b.,m.obj(<100ml-mikrogr.),jazv.tkan:hr.st,chrh
5v622.s↔	Tx.autológ.tuk.b.,m.o(<100ml-mikrograft),hoj.nervu:perianál.o	5v626.b	Tx.autológ.tuk.b.,m.o(<100ml-mikrograft),jazv.tkan:brušná.o.
5v622.x↔	Tx.autológ.tuk.bun.,malý obj(<100ml-mikrograft),hoj.nervu:ost	5v626.c	Tx.autol.tuk.b.,m.obj(<100ml-mikrogr.),jazv.tkan:ingv.genitál.o
5v623.6↔	Tx.autol.tuk.b.,ma.obj(<100ml-mikrogr.),hoj.šliach:ram,axila	5v626.d	Tx.autológ.tuk.b.,m.obj(<100ml-mikrograft),jazvovité tk:glut.o.
5v623.7↔	Tx.autológ.tuk.b.,malý obj(<100ml-mikrograft),hoj.šliach:ram,lak	5v626.e↔	Tx.autológ.tuk.b.,m.o(<100ml-mikrograft),jazv.tkan:stehno,kol
5v623.8↔	Tx.autológ.tuk.b.,m.o(<100ml-mikrograft),hoj.šliach:predlakt	5v626.f↔	Tx.autológ.tuk.b.,m.o(<100ml-mikrograft),jazv.tkan:predkol
5v623.9↔	Tx.autológ.tuk.b.,m.obj(<100ml-mikrograft),hoj.šliach:ruka	5v626.g↔	Tx.autológ.tuk.b.,malý obj(<100ml-mikrogr.),jazvo.tkan:noha
5v623.e↔	Tx.autológ.tuk.b.,m.o(<100ml-mikrograft),hoj.šliach:stehn,kol	5v626.h	Tx.autológ.tuk.b.,m.o(<100ml-mikrograft),jazv.tkan:kapilícium
5v623.f↔	Tx.autol.tuk.b.,ma.obj(<100ml-mikrograft),hoj.šliach:predkol	5v626.n↔	Tx.autológ.tuk.b.,m.o(<100ml-mikrograft),jazv.tkan:prsnik
5v623.g↔	Tx.autológ.tuk.b.,m.obj(<100ml-mikrogr.),hoj.šliach:noha	5v626.p↔	Tx.autol.tuk.b.,m.obj(<100ml-mikrogr.),jazv.tkan:periaurikul.o.
5v623.x↔	Tx.autológ.tuk.b.,malý obj(<100ml-mikrograft),hoj.šliach:ost.	5v626.q↔	Tx.autológ.tuk.b.,m.o(<100ml-mikrograft),jazv.tkan:obl.menta
5v624.0	Tx.autológ.tuk.b.,m.o(<100ml-mikrograft),chr.defekt.kože:pery	5v626.r	Tx.autológ.tuk.b.,m.obj(<100ml-mikrogr.),jazv.tkan:periokul.o.
5v624.1	Tx.autológ.tuk.b.,m.o(<100ml-mikrograft),chron.defekt.k:nos	5v626.s↔	Tx.autológ.tuk.b.,m.o(<100ml-mikrograft),jazv.tkan:perianál.o.
5v624.4	Tx.autol.tuk.b.<100ml-mikrogr.),chr.def.kože:ost.č.hlavy	5v626.t↔	Tx.autológ.tuk.b.,malý o.<100ml-mikrograft),jazv.tkan:bukál.o
5v624.5	Tx.autológ.tuk.b.,m.o(<100ml-mikrograft),chron.def.kože:krk	5v626.u↔	Tx.autológ.tuk.b.,m.o(<100ml-mikrograft),jazv.tkan:čelo.obl.
5v624.6↔	Tx.autol.tuk.b.<100ml-mikrogr.),chr.defekt.kože:ram,axila	5v626.w↔	Tx.autológ.tuk.b.,m.obj(<100ml-mikrogr.),jazv.tk:nasolabiál.o.
5v624.7↔	Tx.autológ.tuk.b.<100ml-mikrogr.),chron.def.kože:ram,lakeť	5v626.x↔	Tx.autológ.tuk.b.malý objem(<100ml-mikrograft),jazv.tkan:ost
5v624.8↔	Tx.autológ.tuk.b.<100ml-mikrogr.),chr.defekt.kože:predlakt	5v626.y	Tx.autológ.tuk.b.,m.obj(<100ml-mikrogr.),jazv.tkan:zygomat.o.
5v624.9↔	Tx.autológ.tuk.b.,m.o(<100ml-mikrograft),chron.def.kože:ruka	5v627.0	Tx.autol.tuk.b.<100ml-mikrogrft),VVCH s def.obj.mäkk.tk:pera
5v624.a	Tx.autol.tuk.b.<100ml-mikrogr.),chr.def.kože:hr.st,chrbát	5v627.1	Tx.autológ.tuk.b.<100ml-mikrogr),VVCH s def.obj.mäkk.tk:nos
5v624.b	Tx.autológ.tuk.b.,m.o(<100ml-mikrogr.),chron.def.kože:bruš.o.	5v627.4	Tx.autol.tuk.b.<100ml-mikrogr.),VVCH s def.obj.mäkk.tk:o.č.hl
5v624.c	Tx.autol.tuk.b.,m.o(<100ml-mikrogr.),chr.def.kože:ing.gen.o	5v627.5	Tx.autológ.tuk.b.<100ml-mikrogr.),VVCH s def.obj.mäkk.tk:krk
5v624.d	Tx.autol.tuk.b.<100ml-mikrogr.),chron.def.kože:glut.o.	5v627.6↔	Tx.autol.tuk.b.<100ml-mikrogr),VVCH s def.o.mäkk.tk:ram,axi
5v624.e↔	Tx.autológ.tuk.b.<100ml-mikrogr.),chron.def.kože:stehno,kol	5v627.7↔	Tx.autol.tuk.b.<100ml-mikrogr),VVCH s def.obj.mäkk.tk:ram,lak
5v624.f↔	Tx.autológ.tuk.b.<100ml-mikrogr.),chron.defekt.kože:predkol	5v627.8↔	Tx.autol.tuk.b.<100ml-mikrogr),VVCH s def.obj.mäkk.tk:predl
5v624.g↔	Tx.autol.tuk.b.,m.o<100ml-mikrogr.),chron.def.kože:noha	5v627.9↔	Tx.autol.tuk.b.<100ml-mikrogr.),VVCH s def.obj.mäkk.tk:ruka
5v624.h	Tx.autológ.tuk.b.<100ml-mikrogr.),chron.def.kože:kapilícium	5v627.a	Tx.autol.tuk.b.<100ml-mikrogr.),VVCH s def.obj.m.tk:hr.st,chrh
5v624.n↔	Tx.autol.tuk.b.,m.o<100ml-mikrograft),chr.defekt.kože:prsnik	5v627.b	Tx.autol.tuk.b.<100ml-mikrogr.),VVCH s def.obj.mäkk.tk:bruš.o
5v624.p↔	Tx.autol.tuk.b.<100ml-mikrogr.),chr.def.kože:periaurikul.o.	5v627.c	Tx.autol.tuk.b.<100ml-mikrogr),VVCH s def.o.mäkk.tk:ing.gen.o
5v624.r	Tx.autol.tuk.b.<100ml-mikrogr.),chron.def.kože:periokul.o.	5v627.d	Tx.autol.tuk.b.<100ml-mikrogr),VVCH s def.obj.mäkk.tk:glut.o.
5v624.s↔	Tx.autol.tuk.b.<100ml-mikrogr.),chron.defekt.kože:perianál.o.	5v627.e↔	Tx.autol.tuk.b.<100ml-mikrogr),VVCH s def.o.mäkk.tk:stehno,kol
5v624.t↔	Tx.autológ.tuk.b.<100ml-mikrogr.),chron.def.kože:bukálna.o.	5v627.f↔	Tx.autol.tuk.b.<100ml-mikrogr),VVCH,def.obj.mäkk.tk:predkol.
5v624.u↔	Tx.autológ.tuk.b.<100ml-mikrogr.),chron.def.kože:čelo.obl.	5v627.g↔	Tx.autol.tuk.b.<100ml-mikrogr.),VVCH s def.obj.mäkk.tk:noha
5v624.v↔	Tx.autológ.tuk.b.<100ml-mikrogr.),chron.def.kože:obl.menta	5v627.h	Tx.autol.tuk.b.<100ml-mikrogr.),VVCH s def.obj.mäkk.tk:kapilic.
5v624.w↔	Tx.autol.tuk.b.,m.o<100ml-mikrogr.),chr.def.kože:nasolab.o.	5v627.n↔	Tx.autol.tuk.b.<100ml-mikrogr),VVCH s def.obj.mäkk.tk:prsnik
5v624.x↔	Tx.autológ.tuk.b.,m.o(<100ml-mikrograft),chron.defekt.k:ost.	5v627.p↔	Tx.autol.tuk.b.<100ml-mik.),VVCH s def.obj.m.tk:periaurik.o.
5v624.y	Transpl.autol.tuk.b.<100ml-mikrogr.),chr.defekt.k:zygomat.o.	5v627.q↔	Tx.autol.tuk.b.<100ml-mikrogr.),VVCH,def.obj.m.tk:obl.menta
5v625.0	Tx.autológ.tuk.b.,m.obj(<100ml-mikrograft),chron.fistuly:pery	5v627.r	Tx.autol.tuk.b.<100ml-mikrogr),VVCH,def.obj.m.tk:perioku.o.
5v625.1	Tx.autológ.tuk.b.,m.obj(<100ml-mikrograft),chron.fistuly:nos	5v627.s↔	Tx.autol.tuk.b.<100ml-mikrogr),VVCH def.obj.m.tk:perianá.o.
5v625.4	Tx.autol.tuk.b.,m.o<100ml-mikrogr.),chr.fistuly:ost.č.hlavy	5v627.t↔	Tx.autol.tuk.b.<100ml-mikrogr.),VVCH,def.obj.m.tk:bukáln.o.
5v625.5	Tx.autológ.tuk.b.,m.o(<100ml-mikrograft),chron.fistuly:krk	5v627.u↔	Tx.autol.tuk.b.<100ml-mikrogr.),VVCH s def.obj.m.tk:čelo.obl.
5v625.6↔	Tx.autológ.tuk.b.,m.o(<100ml-mikrogr.),chr.fistuly:ram,axila	5v627.w↔	Tx.autol.tuk.b.<100ml-mikrogr.),VVCH,def.obj.m.tk:nasola.o.
5v625.7↔	Tx.autológ.tuk.b.,m.o(<100ml-mikrogr.),chron.fistuly:ram,lak	5v627.x↔	Tx.autológ.tuk.b.<100ml-mikrogr.),VVCH s def.obj.mäkk.tk:ost.
5v625.8↔	Tx.autol.tuk.b.,m.obj<100ml-mikrogr.),chron.fistuly:predlakt	5v627.y	Tx.autol.tuk.b.<100ml-mikrogr),VVCH s def.obj.m.tk:zygom.o
5v625.9↔	Tx.autológ.tuk.b.,m.o(<100ml-mikrograft),chron.fistuly:ruka	5v62x.0	Iná transpl.autológ.tuk.b.,malý obj(<100ml-mikrograft):pera
5v625.a	Tx.autol.tuk.b.m.o<100ml-mikrogr.),chr.fistuly:hr.st,chrbát	5v62x.1	Iná transpl.autológ.tuk.b.,m.objem (<100ml-mikrograft):nos
5v625.b	Tx.autológ.tuk.b.,m.o(<100ml-mikrograft),chron.fistuly:bruš.o.	5v62x.4	Iná tx.autológ.tuk.b.,malý obj(<100ml-mikrograft):ost.č.hlavy
5v625.c	Tx.autol.tuk.b.,m.obj<100ml-mikrogr.),chr.fistuly:ing.gen.o	5v62x.5	Iná tx.autológ.tuk.b.,malý obj (<100ml-mikrograft):krk
5v625.d	Tx.autológ.tuk.b.,m.obj(<100ml-mikrogr.),chron.fistuly:glut.o.	5v62x.6↔	Iná tx.autológ.tuk.b.,malý obj(<100ml-mikrograft):ram,axila
5v625.e↔	Tx.autol.tuk.b.,m.obj<100ml-mikrogr.),chron.fistuly:stehn,kol	5v62x.7↔	Iná tx.autol.tuk.buniek, malý obj(<100ml-mikrograft):ram,lak
5v625.f↔	Tx.autológ.tuk.b.,m.obj(<100ml-mikrogr.),chron.fistuly:predkol	5v62x.8↔	Iná tx.autológ.tuk.b.,malý obj(<100ml-mikrograft):predlaktie
5v625.g↔	Tx.autológ.tuk.b.,m.obj(<100ml-mikrogr.),chr.fistuly:noha	5v62x.9↔	Iná transpl.autológ.tuk.b.,m.objem(<100ml-mikrograft):ruka
5v625.h	Tx.autol.tuk.b.,m.o<100ml-mikrogr.),chron.fistuly:kapilícium	5v62x.a	Iná tx.autológ.tuk.b.,malý obj(<100ml-mikrograft):hr.st,chrbát
5v625.n↔	Tx.autológ.tuk.b.<100ml-mikrograft),chron.fistuly:prsnik	5v62x.b	Iná tx.autológ.tuk.b.,malý obj(<100ml-mikrograft):brušná.o.
5v625.p↔	Tx.autol.tuk.b.,m.o<100ml-mikrogr.),chr.fistuly:periaurikul.o.	5v62x.c	Iná tx.autológ.tuk.b.,malý o.<100ml-mikrograft):inguin.genit.o
5v625.q↔	Tx.autológ.tuk.b.<100ml-mikrogr.),chron.fistuly:obl.menta	5v62x.d	Iná tx.autológ.tuk.buniek, malý obj(<100ml-mikrograft):glut.o.
5v625.r	Tx.autol.tuk.b.,m.obj<100ml-mikrogr.),chr.fistuly:periokul.o.	5v62x.e↔	Iná tx.autológ.tuk.b.,malý obj(<100ml-mikrograft):stehno,kol
5v625.s↔	Tx.autol.tuk.b.,m.o<100ml-mikrogr.),chron.fistuly:perianál.o	5v62x.f↔	Iná tx.autológ.tuk.b.,malý obj(<100ml-mikrograft):predkolenie

5v62x.g↔	Iná tx.autológ.tuk.b.,malý objem(<100ml-mikrograft):noha	5v632.8↔	Tx.autológ.tuk.b.,vef.obj(>100ml-makrograft),jazv.tk:predlakt
5v62x.h	Iná tx.autológ.tuk.b.,malý obj(<100ml-mikrograft):kapilícium	5v632.9↔	Transpl.autológ.tuk.b.,v.o.(>100ml-makrograft),jazv.tk:ruka
5v62x.n↔	Iná transpl.autológ.tuk.b.,m.o.(<100ml-mikrograft):prsník	5v632.a	Tx.autológ.tuk.b.,vef.obj(>100ml-makrograft),jazv.tk:hr.st,chríb
5v62x.p↔	Iná tx.autológ.tuk.b.,malý obj(<100ml-mikrograft):periaurikul.o	5v632.b	Tx.autológ.tuk.b.,vef.obj(>100ml-makrograft),jazv.tk:brušná.o.
5v62x.r	Iná tx.autológ.tuk.b.,malý obj(<100ml-mikrograft):obl.menta	5v632.c	Tx.autológ.tuk.b.,v.o(>100ml-makrogr),jazvovitě tk:inguin,genit.o
5v62x.s↔	Iná tx.autológ.tuk.b.,malý obj(<100ml-mikrograft):periokulár.o.	5v632.d	Tx.autológ.tuk.b.,vef.obj(>100ml-makrograft),jazv.tk:glut.o.
5v62x.t↔	Iná tx.autológ.tuk.b.,malý obj(<100ml-mikrograft):perianál.o.	5v632.e↔	Tx.autológ.tuk.b.,vef.obj(>100ml-makrograft),jazv.tk:steh,kol
5v62x.u↔	Iná tx.autológ.tuk.b.,malý obj(<100ml-mikrograft):bukálna.o.	5v632.f↔	Tx.autológ.tuk.b.,vef.obj(>100ml-makrograft),jazv.tk:predkol
5v62x.v↔	Iná tx.autológ.tuk.b.,malý obj(<100ml-mikrograft):čelo.obl.	5v632.g↔	Tx.autológ.tuk.b.,vef.obj(>100ml-makrograft),jazv.tk:noha
5v62x.w↔	Iná tx.autológ.tuk.b.,malý o(<100ml-mikrograft):nasolabiál.o.	5v632.h	Tx.autológ.tuk.b.,vef.obj(>100ml-makrograft),jazv.tk:kapilícium
5v62x.x↔	Iná transpl.autológ.tuk.b.,malý objem(<100ml-mikrograft):ost.	5v632.n↔	Tx.autológ.tuk.b.,vef.obj(>100ml-makrograft),jazv.tk:prsník
5v62x.y	Iná tx.autológ.tuk.b.,malý obj(<100ml-mikrograft):zygomat.o.	5v632.p↔	Tx.autológ.tuk.b.,v.o(>100ml-makrogr),jazv.tk:periaurikul.o.
5v630.0	Tx.autológ.tuk.b.,v.o(>100ml-makrogrft),chr.defekty kože:pera	5v632.q↔	Tx.autológ.tuk.b.,v.obj(>100ml-makrograft),jazv.tk:obl.menta
5v630.1	Tx.autológ.tuk.b.,vef.o(>100ml-makrograft),chr.def.kože:nos	5v632.r↔	Tx.autológ.tuk.b.,vef.o(>100ml-makrograft),jazv.tk:periokul.o
5v630.4	Tx.autológ.tuk.b.,vef.obj(>100ml-makrogr),chr.def.kože:ost.č.hl	5v632.s↔	Tx.autológ.tuk.b.,vef.obj(>100ml-makrograft),jazv.tk:perianál.o.
5v630.5	Tx.autológ.tuk.b.(>100ml-makrograft),chron.defekty kože:krk	5v632.t↔	Tx.autológ.tuk.b.,vef.obj(>100ml-makrograft),jazv.tk:bukál.o.
5v630.6↔	Tx.autológ.tuk.b.,vef.o(>100ml-makrogr),chron.def.kože:ram,axi	5v632.u↔	Tx.autológ.tuk.b.,vef.obj(>100ml-makrograft),jazv.tk:čelo.obl.
5v630.7↔	Tx.autológ.tuk.b.,vef.o(>100ml-makrogr),chron.def.kože:ram,lak	5v632.w↔	Tx.autológ.tuk.b.,v.obj(>100ml-makrograft),jazv.tk:nasolabiál.o
5v630.8↔	Tx.autológ.tuk.b.,vef.o(>100ml-makrogr),chron.def.kože:predlakt	5v632.x↔	Tx.autológ.tuk.b.,vef.obj(>100ml-makrograft),jazv.tk:ost
5v630.9↔	Tx.autológ.tuk.b.(>100ml-makrograft),chr.defekty kože:ruka	5v632.y	Tx.autológ.tuk.b.,vef.o(>100ml-makrograft),jazv.tk:zygomat.o.
5v630.a	Tx.autológ.tuk.b.,v.o(>100ml-makrogr),chr.def.kože:hr.st,chríbát	5v633.0	Tx.autológ.tuk.b.(>100ml-makrogr),VVCH,def.obj.mäkk.tk:pera
5v630.b	Tx.autológ.tuk.b.,vef.obj(>100ml-makrogr),chron.def.kože:bruš.o	5v633.1	Tx.autológ.t.b.(>100ml-makrogr),VVCH,defekt.obj.mäkk.tk:nos
5v630.c	Tx.autológ.tuk.b.,vef.obj(>100ml-makrogr),chr.def.kože:ing.gen.o	5v633.4	Tx.autológ.t.b.(>100ml-makrogr),VVCH,def.obj.mäkk.tk:ost.č.hl
5v630.d	Tx.autológ.tuk.b.,vef.obj(>100ml-makrogr),chron.def.kože:glut.o.	5v633.5	Tx.autológ.tuk.b.(>100ml-makrogr),VVCH,def.obj.mäkk.tk:krk
5v630.e↔	Tx.autológ.tuk.b.,vef.o(>100ml-makrogr),chr.def.kože:stehn,kol	5v633.6↔	Tx.autológ.t.b.(>100ml-makrogr),VVCH,def.obj.mäkk.tk:ram,axila
5v630.f↔	Tx.autológ.tuk.b.,vef.o(>100ml-makrogr),chr.def.kože:predkol	5v633.7↔	Tx.autológ.t.b.(>100ml-makrogr),VVCH,def.obj.mäkk.tk:ram,lak
5v630.g↔	Tx.autológ.tuk.b.,vef.obj(>100ml-makrogr),chron.def.kože:noha	5v633.8↔	Tx.autológ.t.b.(>100ml-makrogr),VVCH,def.obj.mäkk.tk:predlakt
5v630.h	Tx.autológ.tuk.b.,vef.o(>100ml-makrogr),chron.def.kože:kapilíc.	5v633.9↔	Tx.autológ.t.b.(>100ml-makrogr),VVCH,def.obj.mäkk.tk:ruka
5v630.n↔	Tx.autológ.tuk.b.(>100ml-makrogr),chron.defekty kože:prsník	5v633.a	Tx.autológ.t.b.(>100ml-makrogr),VVCH,def.obj.mäkk.tk:hr.st,chríb
5v630.p↔	Tx.autológ.tuk.b.,v.o(>100ml-makrogr),chr.def.kože:periaurikul.o.	5v633.b	Tx.autológ.t.b.(>100ml-makrogr),VVCH,def.obj.mäkk.tk:bruš.o.
5v630.q↔	Tx.autológ.tuk.b.,vef.o(>100ml-makrogr),chr.def.kože:obl.menta	5v633.c	Tx.autológ.t.b.(>100ml-makrogr),VVCH,def.obj.mäkk.tk:ing.gen.o
5v630.r↔	Tx.autológ.tuk.b.,v.obj(>100ml-makrogr),chr.def.kože:periokul.o.	5v633.d	Tx.autológ.t.b.(>100ml-makrogr),VVCH,defekt.obj.mäkk.tk:glut.o.
5v630.s↔	Tx.autológ.tuk.b.,vef.o(>100ml-makrogr),chron.def.kože:perian.o	5v633.e↔	Tx.autológ.t.b.(>100ml-makrogr),VVCH,def.obj.mäkk.tk:steh,kol
5v630.t↔	Tx.autológ.tuk.b.,v.obj(>100ml-makrogr),chron.def.kože:bukál.o.	5v633.f↔	Tx.autológ.t.b.(>100ml-makrogr),VVCH,def.obj.mäkk.tk:predkol
5v630.u↔	Tx.autológ.tuk.b.,vef.o(>100ml-makrogr),chron.def.kože:čelo.obl.	5v633.g↔	Tx.autológ.tuk.b.(>100ml-makrogr),VVCH,def.obj.mäkk.tk:noha
5v630.w↔	Tx.autológ.tuk.b.,v.o(>100ml-makrogr),chr.def.kože:nasolabiál.o.	5v633.h	Tx.autológ.tuk.b.(>100ml-makrogr),VVCH,def.obj.mäkk.tk:kapilíc
5v630.x↔	Tx.autológ.tuk.b.(>100ml-makrograft),chron.defekty kože:ost.	5v633.n↔	Tx.autológ.tuk.b.(>100ml-makrogr),VVCH,def.obj.mäkk.tk:prsník
5v630.y	Tx.autológ.tuk.b.,v.o(>100ml-makrogr),chron.def.kože:zygomat.o.	5v633.p↔	Tx.autológ.t.b.(>100ml-makrogr),VVCH,def.obj.mäkk.tk:periaurikul.o.
5v631.0	Tx.autológ.tuk.b.,vef.o(>100ml-makrograft),chron.fistuly:pera	5v633.q↔	Tx.autológ.t.b.(>100ml-makrogr),VVCH,def.obj.mäkk.tk:o.menta
5v631.1	Tx.autológ.tuk.b.,v.obj(>100ml-makrograft),chron.fistuly:nos	5v633.r↔	Tx.autológ.t.b.(>100ml-makrogr),VVCH,def.obj.mäkk.tk:periokul.o
5v631.4	Tx.autológ.tuk.b.(>100ml-makrograft),chron.fistuly:ost.č.hl.	5v633.s↔	Tx.autológ.t.b.(>100ml-makrogr),VVCH,def.obj.mäkk.tk:perianál.o.
5v631.5	Tx.autológ.tuk.b.,vef.o(>100ml-makrograft),chron.fistuly:krk	5v633.t↔	Tx.autológ.t.b.(>100ml-makrogr),VVCH,def.obj.mäkk.tk:bukál.o.
5v631.6↔	Tx.autológ.tuk.b.,vef.obj(>100ml-makrogr),chr.fistuly:ram,axila	5v633.u↔	Tx.autológ.t.b.(>100ml-makrogr),VVCH,def.obj.mäkk.tk:čelo.obl.
5v631.7↔	Tx.autológ.tuk.b.,vef.obj(>100ml-makrogr),chr.fistuly:ram,lak	5v633.w↔	Tx.autológ.tuk.b.(>100ml-makrogr),VVCH,def.obj.mäkk.tk:nasolab.o
5v631.8↔	Tx.autológ.tuk.b.,vef.obj(>100ml-makrogr),chron.fistuly:predlakt	5v633.x↔	Tx.autológ.tuk.b.(>100ml-makrogr),VVCH,def.obj.mäkk.tk:ost.
5v631.9↔	Tx.autológ.tuk.b.,vef.obj(>100ml-makrograft),chr.fistuly:ruka	5v633.y	Tx.autológ.t.b.(>100ml-makrogr),VVCH,def.obj.mäkk.tk:zygomat.o.
5v631.a	Tx.autológ.tuk.b.,vef.o(>100ml-makrogr),chron.fistuly:hr.st,chríb	5v633.0	Iná transpl.autológ.tuk.b.,vef.obj(>100ml-makrograft):pera
5v631.b	Tx.autológ.tuk.b.,vef.obj(>100ml-makrograft),chr.fistuly:bruš.o	5v633.x.1	Iná transplantácia autológ.tuk.b.,v.o.(>100ml-makrograft):nos
5v631.c	Tx.autológ.tuk.b.,vef.o(>100ml-makrogr),chr.fistuly:ing.gen.o	5v63x.4	Iná tr.autológ.tuk.b.(>100ml-makrograft):ost.časti hlavy
5v631.d	Tx.autológ.tuk.b.,vef.obj(>100ml-makrogr),chron.fistuly:glut.o.	5v63x.5	Iná transpl.autológ.tuk.b.,v.o.(>100ml-makrograft):krk
5v631.e↔	Tx.autológ.tuk.b.,vef.obj(>100ml-makrogr),chr.fistuly:stehn,kol	5v63x.6↔	Iná tx.autológ.tuk.b.,vef.obj(>100ml-makrograft):ram,axila
5v631.f↔	Tx.autológ.tuk.b.,vef.obj(>100ml-makrogr),chr.fistuly:predkol	5v63x.7↔	Iná tx.autológ.tuk.b.,vef.obj(>100ml-makrograft):ram,lakeť
5v631.g↔	Tx.autológ.tuk.b.,vef.obj(>100ml-makrogr),chron.fistuly:noha	5v63x.8↔	Iná tx.autológ.tuk.b.,vef.obj(>100ml-makrograft):predlaktie
5v631.h	Tx.autológ.tuk.b.,vef.obj(>100ml-makrogr),chr.fistuly:kapilíc.	5v63x.9↔	Iná transpl.autológ.tuk.b.,v.objem(>100ml-makrograft):ruka
5v631.n↔	Tx.autológ.tuk.b.,vef.obj(>100ml-makrograft),chr.fistuly:prsník	5v63x.a	Iná transpl.autológ.tuk.b.(>100ml-makrograft):hr.st,chríbát
5v631.p↔	Tx.autológ.tuk.b.,vef.o(>100ml-makrogr),chr.fistuly:periaurikul.o	5v63x.b	Iná transpl.autológ.tuk.b.,v.o.(>100ml-makrograft):bruš.o
5v631.q↔	Tx.autológ.tuk.b.,v.o(>100ml-makrogr),chron.fistuly:obl.menta	5v63x.c	Iná tx.autológ.tuk.b.,vef.obj(>100ml-makrograft):inguin,genit.o
5v631.r↔	Tx.autológ.tuk.b.,vef.o(>100ml-makrogr),chron.fistuly:periokul.o	5v63x.d	Iná tx.autológ.tuk.b.,vef.obj(>100ml-makrograft):gluteál.o.
5v631.s↔	Tx.autológ.tuk.b.,vef.obj(>100ml-makrogr),chr.fistuly:perianál.o.	5v63x.e↔	Iná tx.autológ.tuk.b.,vef.obj(>100ml-makrograft):stehn,kol
5v631.t↔	Tx.autológ.tuk.b.,vef.obj(>100ml-makrogr),chron.fistuly:bukál.o	5v63x.f↔	Iná tx.autológ.tuk.b.,vef.obj(>100ml-makrograft):predkolenie
5v631.u↔	Tx.autológ.tuk.b.,vef.obj(>100ml-makrogr),chr.fistuly:čelo.obl.	5v63x.g↔	Iná tx.autológ.tuk.b.,vef.objem(>100ml-makrograft):noha
5v631.w↔	Tx.autológ.tuk.b.,v.o(>100ml-makrogr),chron.fistuly:nasolab.o.	5v63x.h	Iná tx.autológ.tuk.b.,vef.obj(>100ml-makrograft):kapilícium
5v631.x↔	Tx.autológ.tuk.b.,vef.obj(>100ml-makrograft),chron.fistuly:ost.	5v63x.n↔	Iná transpl.autológ.tuk.b.,v.o.(>100ml-makrograft):prsník
5v631.y	Tx.autológ.tuk.b.,vef.o(>100ml-makrogr),chron.fistuly:zygomat.o	5v63x.p↔	Iná tx.autológ.tuk.b.,vef.obj(>100ml-makrograft):periaurikul.o.
5v632.0	Transpl.autológ.tuk.b.,v.o.(>100ml-makrograft),jazv.tk:pera	5v63x.q↔	Iná tx.autológ.tuk.b.,vef.obj(>100ml-makrograft):obl.menta
5v632.1	Transpl.autológ.tuk.b.,v.o.(>100ml-makrograft),jazv.tk:nos	5v63x.r↔	Iná tx.autológ.tuk.b.,vef.obj(>100ml-makrograft):periokulár.o.
5v632.4	Tx.autológ.tuk.b.,vef.obj(>100ml-makrogr),jazv.tk:ost.č.hlavy	5v63x.s↔	Iná tx.autológ.tuk.b.,vef.obj(>100ml-makrograft):perianálna.o.
5v632.5	Transpl.autológ.tuk.b.,v.o.(>100ml-makrograft),jazv.tk:krk	5v63x.t↔	Iná tx.autológ.tuk.b.,vef.obj(>100ml-makrograft):bukálna.o.
5v632.6↔	Tx.autológ.tuk.b.,vef.obj(>100ml-makrograft),jazv.tk:ram,axila	5v63x.u↔	Iná tx.autológ.tuk.b.,vef.obj(>100ml-makrograft):čelo.obl.
5v632.7↔	Tx.autológ.tuk.b.,vef.obj(>100ml-makrograft),jazv.tk:ram,lakeť	5v63x.w↔	Iná tx.autológ.tuk.b.,vef.obj(>100ml-makrograft):nasolabiál.o.



5v63x.x↔	Iná transpl.autológ.tuk.b., veľký obj(>100ml-makrograf):ost.	8m165.11	Interstic.brachyt:viacrovinná impl:nizky dávk.prikon[LDR]
5v63x.y	Iná tx.autológ.tuk.b., veľ.obj(>100ml-makrograf):zygomat.obl.	8m165.12	Interstic.brachyt:viacrovinná impl:pulzny dávk.prikon[PDR]
8a973.2↔	Terapeutická injekcia do oko-hybného svalu	8m165.13	Interstic.brachyt:viacrovinná impl:vysoký dávk.prikon[HDR]
8a973.3↔	Terapeut.inj.do lézie očnice v celkovej anestézii	8m165.1x	Intersticiál.brachyterapia:viacrovinná implantácia,iné
8a973.4↔	Terapeut.inj.pod spojovku v celkovej anestézii	8m165.21	Interstic.brachyt.s perman.impl.rádioakt.zfn:do 10 zfn
8d242	Cholecystoduodenostómia ESK navig.s ECE-LAMS	8m165.22	Interstic.brachyt.s perman.impl.rádioakt.zfn:viac ako 10 zfn
8d243	Biliodigest.anastomóza ESK navigovaná s ECE-LAMS	8m166	Brachyterapia špeciál.aplikátormi
8d245.1	Kompresia pažerákových varixov samoexpandibilným stentom	8m167	Odstr.uzavretých žiaričov/neaktív.aplikátorov v anestézii
8f606.4	RF ablácia stavca transpedikulárnym prístupom	8m16x	Iná brachyterapia uzavretými žiaričmi
8f608.40	Perk.term.abl.TU peč,oblič,pl,skel,léz.v i.lok-RF ablác.pod CT	8m170.0	Zhotov.a aplikácia povrch.rádioakt.muláže:povrch.žiariče
8f608.41	Perk.term.abl.TU peč,oblič,pl,sk,léz.v i.lokal.-RF abl.pod skiask	8m170.1	Zhotov.a apl.povrch.rádioakt.muláže:žiar.aplik.nie na povrchu
8f608.42	Perk.term.abl.TU peč,oblič,pl,skel,léz.v i.lok.-RF ablác.pod USG	8m170.2	Zhotovenie a aplikácia povrch.rádioakt.muláže:žiariče v oku
8f608.50	Perk.term.abl.TU peč,oblič,pl,skel,léz.v i.l.-mikrovl.abl.pod CT	8m170.x	Zhotovenie a aplikácia povrch.rádioakt.muláže:iné
8f608.51	Perk.term.abl.TU peč,oblič,pl,sk,léz.v i.lok-mv.abl.pod skiask	8m171.1	Fixácia jednoduchá
8f608.52	Perk.term.abl.TU peč,oblič,pl,sk,léz.v i.l.-mikrovl.abl.pod USG	8m171.2	Fixácia stredne náročná
8f608.60	Perk.term.abl.TU peč,oblič,pl,sk,léz.v i.lok.-kryoabl.pod CT	8m171.3	Fixácia komplexná
8f608.61	Perk.term.abl.TU peč,oblič,pl,sk,léz.v i.lok-kryoabl.pod skiask	8m171.4	Nasadenie stereotaktického rámu
8f608.62	Perk.term.abl.TU peč,oblič,pl,sk,léz.v i.lok-kryoabl.pod USG	8m171.x	Konštrukcia a nastavenie fixačných a lieč.pomôcok:ostatné
8f608.70	Perk.term.abl.TU peč,oblič,pl,sk,léz.v i.lok-laser.abl.pod CT	8m172.0	1-rázové liečebné pomôcky
8f608.71	Perk.term.abl.TU peč,oblič,pl,sk,léz.v i.lok-laser.abl.pod skiask	8m172.10	1-razové lieč.pomôcky:kontr.markery pre verifik.cief.obj.<3ks
8f608.72	Perk.term.abl.TU peč,oblič,pl,sk,léz.v i.lok.-laser.abl.pod USG	8m172.11	1-razové lieč.pomô:kontrast.markery pre verifik.cief.obj.>3ks
8f608.8	Endovask.RF rekanał.chron.centráł.venóz.uzáveru	8m172.20	Jednorazové liečebné pomôcky:plastikové katétre do 10ks
8m110	RTG terapia	8m172.21	Jednorazové liečebné pomôcky:plastikové katétre nad 10ks
8m131.0	Ožarovanie kobaltom:do 2 samostatných polí	8m172.3	1-raz.lieč.pom:plast.ihly pre Fletcher aplik.pre uterovag.apl
8m131.1	Ožarovanie kobaltom:3-4 samostatné polia	8m180.0	Simulácia ožar.pre exter.rádioterapiu pom.RTG simulátora
8m131.2	Ožarovanie kobaltom:viac ako 4 samostatných polí	8m180.1	Simulácia ožar.pre exter.rádioterapiu pomocou CT simulátora
8m131.4	Ožarovanie kobaltom s 3D plánovaním	8m180.x	Simulácia ožarovania pre externú rádioterapiu: iná
8m132.00	Ož.urý.do 6 MeV.fot./rých.e.,do 2 sam.ož.polí,bez obr.verif.nas	8m181.0	Simulácia ožarovania pre brachyterapiu pom.RTG simulátora
8m132.01	Oža.urý.do 6 MeV.fot./rých.e.do 2 sam.ož.polí,s obr.ver.nas.vr	8m181.1	Simulácia ožar.pre brachyterapiu pomocou CT simulátora
8m132.10	Ožar.urý.do 6 MeV.fot./rých.el.,>2 sam.ož.polia,bez obr.ver.n.	8m181.x	Simulácia ožarovania pre brachyterapiu:ostatné
8m132.11	Ožar.urý.do 6 MeV.fot./rých.e.,>2 sam.ož.polia,s obr.verif.nast	8m183.1	Plánovanie ožarov.pre 3D-konformnú rádioterapiu(3D-CRT)
8m133.00	Ožar.urý.>6 MeV.fot./rých.el.,do 2 sam.ož.polí,bez obr.ver.nast	8m183.2	Plánovanie ožarovania pre intenzitou modulovanú RAT
8m133.01	Ožar.urý.>6 MeV.fotóny/rých.e.,do 2 sa.ožar.polí,s obr.ver.nast	8m183.3	Plánovanie ožarovanie s fúziou CT,MR resp.PET zobrazenia
8m133.10	Ožar.urý.>6 MeV.fot./rých.e.,>2 sa.oža.polia,bez obraz.ver.nast	8m183.4	Plánovanie ožarovania pre 2D brachyterapiu(RTG snímky)
8m133.11	Ožar.urý.>6 MeV.fotón/rých.el.,>2 sam.ož.polia,s obr.verif.nast	8m183.5	Plánovanie ožarovania pre 3D brachyterapiu(CT,MR,USG)
8m134.0	Ožarovanie urýchľovačom [IMRT/VMAT]	8m183.7	Rádiobiologický výpočet
8m134.1	Ožarovanie urýchľovač. [IMRT/VMAT]so sledovaním dých.cyklu	8m183.x	Plánovanie ožarovania,ostatné
8m13x	Iná vysokovoltová terapia žiarením	8m400.0	Lieč.rádioak.jódom do 1,0 Gbq 131I:b.pod.rekomb.thyreotrop
8m140.1	Jednorázové stereotaktické ožarovanie cerebrálne	8m400.1	Lieč.rádioak.jódom do 1,0 Gbq 131I:s.pod.rekomb.thyreotrop
8m140.2	Jednorázové stereotaktické ožarovanie extracerebrálne	8m401.0	Lieč.rád.jód.od1,0 GBq do5 GBq 131I:b.p.rekombi.thyreotrop
8m141.1	Frakcionované stereotaktické ožarovanie cerebrálne	8m401.1	Lieč.rád.jód.od1,0 GBq do5 GBq 131I:s.pod.rekombi.thyreotr
8m141.2	Frakcionované stereotaktické ožarovanie extracerebrálne	8m402.0	Lieč.rádioak.jód.nad 5 GBq 131I:bez pod.rekombin.thyreotrop
8m143	Ožarovanie Gama-nožom	8m402.1	Lieč.rádioak.jódom nad 5 GBq 131I:s.pod.rekom.thyreotrop
8m144	Polotelové ožarovanie	8m403	Liečba hyperfunkcie štít.žl.rádiofarmakom frakcion.
8m145.0	Celotelové ožiarovanie:celková dávka žiarenia do 4 Gy	8m411	Rádionuklidová liečba polycytémie vera
8m145.1	Celotelové ožiarovanie:celková dávka žiarenia od 4 do 10 Gy	8m412	Liečba nádorov značkovými monoklonálnymi protilátkami
8m145.2	Celotelové ožiarovanie:celková dávka žiarenia 10 a viac Gy	8m414.1	Rádionuklidová synoviotéza:jedna aplikácia rádiofarmaka
8m146	Celokožné ožiarovanie	8m414.2	Rádionuklidová synoviotéza:viac aplikácií rádiofarmaka
8m147	Intraoperačné ožarovanie	8m415	Liečba nádorov pečene rádionuklidmi
8m148	Velkoobjemové ožarovanie	8m416.01	Selektív.liečba intravaskul.rádionuklid[SIRT]:90-ytrium
8m14x	Iné vysokovoltové ožiarovanie	8m416.02	Selektív.liečba intravaskul.rádionuklid[SIRT]:188-rénium
8m150.00	Protón.th.do 2 samost.ožar.polí bez obraz.verifikácie	8m416.1	Rádionukl.liečba kost.metastáz s rádiofarm.obsah.223Ra
8m150.01	Protón.th.do 2 samost.ožar.polí s obraz.verifikáciou	8m416.2	Rádionukl.liečba kost.metastáz s rádiofarm.obsah.153Sm
8m150.10	Protón.th.viac ako 2 samost.ožar.polia bez obraz.verifikácie	8m416.3	Rádionukl.liečba kost.metastáz s rádiofarm.obsah.89Sr
8m150.11	Protón.terapia > 2 samost.ožar.polia s obraz.verifikáciou	8m416.x	Rádionuklidová liečba kostných metastáz:iná
8m151	Terapia ožarováním uhlíkovými iónmi	8m417	Liečba metajodobenzylguanidínom značeným 131-I
8m152	Terapia ožarováním inými ťažkými iónmi	8m418.0	Liečba somatostatínovým analógom značeným 90-Y
8m161.0	Intrakavitárna intrauterinná brachyterapia	8m418.1	Liečba somatostatínovým analógom značeným 177-Lu
8m161.1	Intrakavitárna intravaginálna brachyterapia	8m418.2	Th.otv.rá.i.v.lieč.rá-akt.subs.zamer.rcpt.radrop.DOTA-konj.an.s
8m161.2	Intrakavitárna kombinovaná brachyterapia	8m418.30	Liečba 177Lu- PSMA [Lutecium]
8m161.x	Intrakavit.iná brachyter.,okrem intraut.a intravagin.brachyt.	8m418.31	Liečba 225Ac- PSMA [Actinium]
8m162	Intraluminálna brachyterapia	8m419	Intrakavitárna rádionuklidová liečba
8m163.0	Povrch.brachyterapia s využ.štan.aplikátorov	8m41a	Intracerebrálna rádionuklidová liečba
8m163.1	Povrchová brachyter.s využ.individuál.zhotov.aplikátorov	8r222.2	Autológná parauretrálna terapia kmeňovými bunkami
8m164.1	Perkutánna transilumenová koronárna brachyterapia	8r303.00	Perkutánna balónová angioplastika ciev hlavy a krku
8m164.2	Intravaskulárna brachyterapia v iných periférnych ciechach	8r303.01↔	Perkutánna balónová angioplastika intrakraniálnych ciev
8m165.01	Interstic.brachyter:1 rovinná impl:nizky dávkový príkon [LDR]	8r303.70	Perkut.transl.interv.intrakran.ciev.sel.embol.s kov.špirál.
8m165.02	Interstic.brachyt:1 rovinná impl:pulzny dávkový príkon [PDR]	8r303.71↔	Perk.transl.int.extrak.ciev hlavy a krku:sel.emb.s kov.špir.
8m165.03	Interstic.brachyt:1 rovinná impl:vysoký dávkový príkon [HDR]	8r303.81	Perkut.transl.int.ciev: trombektómia intrakran.ciev
8m165.0x	Interstic.brachyterapia:1 rovinná implantácia:iné	8r306.01	Liečba intrakraniálnej aneurizmy špirálami

8r306.02	Liečba intrakraniálnej aneurizmy stentom	8r431.4k↔	Perkut.transl.impl.stentu uvoľn.lieky:4 do a.car. int.extr.
8r306.03	Liečba intrakraniálnej aneurizmy Flow-diverterom	8r431.4m↔	Perk.transl.impl.sten.uvoľ.liek:4 do a.car.int.extr.s a.car.com
8r306.04	Liečba intrakraniálnej aneurizmy Flow-disrupterom	8r431.4n↔	Perkut.transl.impl.stentu uvoľn.lie:4stent do a.carotis externa
8r306.05	Liečba intrakraniálnej aneurizmy stentgraftom	8r431.50	Perkut.transl.impl.stentu uvoľn.lieky:5stent do intrakran.ciev
8r306.06	Th intrakran.aneurizmy impantátom pre aneurizy.v bifurkácii	8r431.5h↔	Perkut.transl.impl.stentu uvoľn.lieky:5stent.do a.carotis.b.n.
8r306.0x	Liečba intrakraniálnej aneurizmy iným implantátom	8r431.5j↔	Perkut.transl.impl.stentu uvoľnuj.lieky:5stent.do a.car.com.
8r313.0	Perkutátna transl.angiopl. a.carot/a.verteb.,extrakr.	8r431.5k↔	Perkut.transl.impl.stentu uvoľn.lieky:5 do a.car.int.extrakran.
8r313.1	Perkutátna transl.angiopl. a.carot/a.vertebr.,intrakr.	8r431.5m↔	Perk.transl.impl.stent.uvoľn.l:5do a.car.int.extraks a.car.com
8r411↔	Perkut. impl.stentu:do a. carotis/a. vertebralis	8r431.5n↔	Perkut.transl.impl.stentu uvoľn.liek:5 stent.do a.carotis exter.
8r417	Perkutátna impl.stentu do a.renalis	8r431.60	Perkut.transl.impl.stentu uvoľn.liek:6 a viac st.do intrakr.ciev
8r41b	Implan.stentu,stentgr./tzv.flowdiv.do intrakraniál.tepny	8r431.6h↔	Perkut.transl.impl.stentu uvoľn.liek:6 v.sten.a.carotis, b.n.
8r421	Endovask.terapia aneuriz./disekcie aorty stentom/stentgraft.	8r431.6j↔	Perkut.transl.impl.stentu uvoľn.liek:6 a viac st.do a.car.comm
8r424	Perkut.implantácia stentgraftu pre aneurizmu a. iliaca	8r431.6k↔	Perk.transl.impl.stentu uvoľn.l:6 a viac sten.a.car.int.extrakr
8r430.10	Perkut.transl.impl.sten.neuv.lieky:1 stent do intrakran.ciev	8r431.6m↔	Perk.transl.impl.st.uvoľn.l:6-viac do a.car.int.extr.s a.car.com
8r430.1h↔	Perkut.transl.impl.sten.neuv.lieky:1 stent do a.carotis, b.n.	8r431.6n↔	Perkut.transl.impl.sten.uvoľn.liek:6- v.do a.carotis externa
8r430.1j↔	Perkut.transl.impl.sten.neuv.lieky:1 stent do a.carotis comm	8r432.10	Perk.transl.impl.pokr.sten.neuv.l.(stentgr):1 do intrakran.ciev
8r430.1k↔	Perkut.transl.impl.stentu neuvof.liek:1 do a.carotis.int.extrakr	8r432.1h↔	Perk.tran.impl.pokr.sten.neuv.l.(sttgr):1 do a.carotis, b.n.
8r430.1m↔	Perk.transl.impl.ste.neuv.liek:1 do a.car.int.extra.s a.car.com	8r432.1j↔	Perk.tran.impl.pokr.sten.neuv.l.(stentgr):1 do a.carotis com
8r430.1n↔	Perku.transl.impl.ste.neuv.lieky:1 stent do a.carotis externa	8r432.1k↔	Perk.tran.impl.pokr.sten.neuv.l.(stentgr):1 do a.car.int.extrakr
8r430.1x↔	Perkut.translum.implant.stentu neuvof.lieky:1 sten.ost.cievvy	8r432.1m↔	Perk.tra.imp.pokr.ste.neu.l(sttgr):1 a.car.int.extr.s a.car.com
8r430.2h↔	Perkut.transl.impl.sten.neuv.lieky:2 stenty do a.carotis, b.n.	8r432.1n↔	Perk.tran.impl.pokr.sten.neuv.l.(stentgr):1 do a.carot.externa
8r430.2j↔	Perkut.transl.impl.sten.neuv.lieky:2 stenty do a.carot.comm	8r432.20	Perk.tran.impl.pokr.sten.neuv.liek(stentgr):2 do intrakr.ciev
8r430.2k↔	Perkut.transl.impl.stentu neuvof.liek:2 do a.c.int.extrakr.	8r432.2h↔	Perkut.transl.impl.pokr.sten.neuv.l.(sttgr):2 do a.carotis, b.n.
8r430.2m↔	Perkut.transl.impl.st.neuvof.liek:2 do a.c.int.extr.s a.car.com	8r432.2j↔	Perk.tran.impl.pokr.sten.neuvof.liek(stentgr):2 do a.carot.com
8r430.2n↔	Perkut.transl.impl.sten.neuv.lieky:2 stenty do a.carotis ext	8r432.2k↔	Perk.transl.impl.pokr.sten.neuvof.l.(sttgr):2 do a.car.int.extr.
8r430.30	Perk.transl.impl.stentu neuvof.lieky:3 stenty do intrakran.ciev	8r432.2m↔	Perk.tran.impl.pokr.ste.neu.l.(sttgr):2,a.car.int.extr.a.car.com
8r430.3h↔	Perkut.transl.impl.sten.neuv.lieky:3 stenty do a.carotis, b.n.	8r432.2n↔	Perk.tran.impl.pokryt.sten.neuv.l.(stentgr):2 do a.carot.exter.
8r430.3j↔	Perkut.transl.impl.sten.neuv.lieky:3 stenty do a.carotis.com.	8r432.30	Perk.transl.impl.pokr.sten.neuv.l.(stentgr):3 do intrakran.ciev
8r430.3k↔	Perkut.transl.impl.stentu neuvof.lieky:3 do a.carot.inter.extr.	8r432.3h↔	Perk.tran.impl.pokr.sten.neuv.l.(sttgr):3 do a.carotis, b.n.
8r430.3m↔	Perkut.transl.impl.st.neuv.liek:3 do a.car.int.extr.s a.c.com	8r432.3j↔	Perk.tran.impl.pokr.sten.neuv.l.(stentgr):3 do a.carotis.com.
8r430.3n↔	Perkut.transl.impl.sten.neuv.lieky:3 stenty do a.carotis exter	8r432.3k↔	Perk.tran.impl.pokryt.sten.neuv.l.(sttgr):3 do a.car.int.extrakr
8r430.40	Perkut.transl.impl.sten.neuvof.liek:4 sten.do intrakr.ciev	8r432.3m↔	Perk.tran.impl.pokr.ste.neu.l.(sttgr):3,a.car.int.extr.,a.car.com
8r430.4h↔	Perkut.transl.impl.sten.neuvof.liek:4 stenty do a.carotis, b.n.	8r432.3n↔	Perk.tran.impl.pokr.sten.neuv.l.(stentgr):3 do a.carot.externa
8r430.4j↔	Perkut.transl.impl.sten.neuvof.liek:4 stenty do a.carotis.com.	8r432.40	Perkut.transl.impl.pokr.sten.neuv.l.(stentgr):4 do intrakr.ciev
8r430.4k↔	Perkut.transl.impl.stentu neuvof.liek:4 do a.carot.int.extrakr.	8r432.4h↔	Perk.tran.impl.pokr.sten.neuv.l.(stentgr):4 do a.carotis,b.n.
8r430.4m↔	Perk.transl.impl.sten.neuv.liek:4 do a.car.int.extr.s a.car.com	8r432.4j↔	Perk.tran.impl.pokr.sten.neuv.l.(stentgr):4 do a.carotis.com.
8r430.4n↔	Perkut.transl.impl.sten.neuvof.liek:4 stenty do a.carot.exter	8r432.4k↔	Perk.tran.impl.pokr.sten.neuv.l.(sttgr):4 do a.car.int.extrakr.
8r430.50	Perkut.transl.impl.sten.neuv.lieky:5 sten.do intrakran.ciev	8r432.4m↔	Perk.tran.impl.pokr.sten.neu.l.(sttgr):4,a.car.int.extr.s a.car.c.
8r430.5h↔	Perkut.transl.impl.sten.neuv.lieky:5 sten.do a.carotis, b.n.	8r432.4n↔	Perk.tran.impl.pokr.sten.neuv.l.(stentgr):4 do a.car.externa
8r430.5j↔	Perkut.transl.impl.sten.neuv.lieky:5 sten.do a.c.communis	8r432.50	Perkut.transl.impl.pokrytého.ste.neuvof.lieky:5 do intrakra.c
8r430.5k↔	Perkut.transl.impl.stentu neuvof.lieky:5 do a.carotis.int.extr.	8r432.5h↔	Perk.transl.impl.pokr.sten.neuv.l.(stentgr):5 do a.carotis,b.n.
8r430.5m↔	Perk.transl.impl.st.neuv.lieky:5 do a.car.int.extr.s a. car.com	8r432.5j↔	Perkut.transl.impl.pokr.sten.neuv.l.(stentgr):5 do a.car.com.
8r430.5n↔	Perkut.transl.impl.sten.neuv.lieky:5 sten.do a.carotis exter.	8r432.5k↔	Perk.transl.impl.pokr.sten.neuv.l.(sttgr):5 do a.car.int.extrakr
8r430.60	Perkut.transl.impl.stentu neuvof.liek:6 a v.st.intrakr.cievvy	8r432.5m↔	Perk.tran.imp.pokr.ste.neuvof.l.(sttgr):5,a.c.int.ext.s a.c.com.
8r430.6h↔	Perk.transl.impl.stentu neuvof.liek:6 a viac do a.carot.b.n.	8r432.5n↔	Perkut.transl.impl.pokr.sten.neuv.l.(stentgr):5 do a.car.exter
8r430.6j↔	Perkut.transl.impl.stentu neuv.liek:6 a viac do a.car.com.	8r432.60	Perk.tr.impl.pokr.sten.neuv.l.(stentgrf):6-v.do intrakr.cievvy
8r430.6k↔	Perkut.transl.impl.stentu neuv.liek:6 a viac do a.car.int.extr.	8r432.6h↔	Perk.tr.impl.pokr.sten.neuv.liek.:6-v.do a.carotis, b.n.
8r430.6m↔	Perk.transl.impl.ste.neuv.liek:6 a viac a.car.int.ex.s a.car.com	8r432.6j↔	Perk.tr.impl.pokr.sten.neuv.l.(stentgrf):6-v.do a.car.com.
8r430.6n↔	Perkut.transl.impl.stentu neuv.lie:6 a viac do a.car.externa	8r432.6k↔	Perk.tr.impl.pokr.sten.neuv.l.(stentgrf):6-v.do a.car.int.ext
8r431.10	Perkut.transl.impl.stentu uvoľn.lieky:1stent do intrakr.ciev	8r432.6m↔	Perk.tr.impl.pokryt.ste.neuv.l:6-v.do a.car.int.ext.s a.car.com
8r431.1h↔	Perkut.transl.impl.stentu uvoľn.lieky:1stent do a.carotis,b.n.	8r432.6n↔	Perk.tr.impl.pokr.sten.neuv.l.(stentgrf):6-v.do a.car.externa
8r431.1j↔	Perkut.transl.impl.stentu uvoľn.lieky:1stent do a.car.com.	8r433.10	Perkut.transl.impl.biorezorb.stentutu:1 do intrakraniál.ciev
8r431.1k↔	Perkut.transl.impl.stentu uvoľn.lieky:1 do a.carot.int.extr.	8r433.1h↔	Perkut.transl.impl.biorezorb.stentu:1 do a.carotis, b.n.
8r431.1m↔	Perk.transl.impl.stentu uvoľ.l:1 do a.car.int.extr.s a.car.com.	8r433.1j↔	Perkut.transl.impl.biorezorb.stentu:1 do a.carotis communis
8r431.1n↔	Perk.transl.impl.stentu uvoľn.liek:1stent do a.carotis externa	8r433.1k↔	Perkut.transl.impl.biorezorb.stentu:1 do a.car.int.extrakr.
8r431.20	Perkut.transl.impl.stentu uvoľn.lieky:2stenty do intrakran.ciev	8r433.1m↔	Perkut.transl.impl.biorezorb.ste:1 do a.car.int.ext.s a.c.com.
8r431.2h↔	Perkut.transl.impl.stentu uvoľn.lieky:2stenty do a.carotis,b.n.	8r433.1n↔	Perkut.transl.impl.biorezorb.stentu:1 do a.carotis externa
8r431.2j↔	Perkut.transl.impl.stentu uvoľn.lieky:2stenty do a.car.com.	8r433.20	Perkut.transl.impl.biorezorb.stentuntu:2 do intrakraniál.ciev
8r431.2k↔	Perkut.transl.impl.stentu uvoľn.lieky:2 do a.car.inter.extr.	8r433.2h↔	Perkut.transl.impl.biorezorb.stentu:2 do a.carotis, b.n.
8r431.2m↔	Perk.transl.impl.sten.uvo.lie:2 do a.car.int.extraks a.car.com	8r433.2j↔	Perkut.transl.impl.biorezorb.stentu:2 do a.carotis communis
8r431.2n↔	Perkut.transl.impl.stentu uvoľn.lie:2stenty do a.carotis exter	8r433.2k↔	Perkut.transl.impl.biore.ste:2 do a.carotis inter.extrakraniál.
8r431.30	Perkut.transl.impl.stentu uvoľn.lieky:3stenty do intrakr.ciev	8r433.2m↔	Perkut.transl.impl.biore.ste:2 do a.car.inter.extr.s a.car.com
8r431.3h↔	Perkut.transl.impl.stentu uvoľn.lieky:3stenty do a.carotis,b.n.	8r433.2n↔	Perkut.transl.impl.biorezorb.stentu:2 do a.carotis externa
8r431.3j↔	Perkut.transl.impl.stentu uvoľn.lieky:3stenty do a.car.com.	8r433.30	Perkut.transl.impl.biorezorb.stentu:3 do intrakraniál.ciev
8r431.3k↔	Perkut.transl.impl.stentu uvoľnuj.lieky:3 do a.car.int.extr.	8r433.3h↔	Perkut.transl.impl.biorezorb.stentu:3 do a.carotis, b.n.
8r431.3m↔	Perk.transl.impl.stentu.uvoľ.l:3 do a.car.int.extr.s a.car.com.	8r433.3j↔	Perkut.transl.impl.biorezorb.stentu:3 do a.carotis communis
8r431.3n↔	Perkut.transl.impl.stentu uvoľn.lie:3stenty do a.carotis exter	8r433.3k↔	Perkut.transl.impl.biorezorb.stentu:3 do a.carot.inter.extrakr
8r431.40	Perkut.transl.impl.stentu uvoľn.lieky:4 sten.dointra. cievvy	8r433.3m↔	Perk.transl.impl.bior.ste:3 do a.car.inter.extraks a.car.com
8r431.4h↔	Perkut.transl.impl.stentu uvoľn.lieky:4sten.do a.carotis,b.n.	8r433.3n↔	Perkut.transl.impl.biorezorb.stentu:3 do a.carotis externa
8r431.4j↔	Perkut.transl.impl.stentu uvoľn.lieky:4sten.do a.carot.com.	8r433.40	Perkut.transl.impl.biorezorb.stentu:4 do intrakraniál.ciev



8r433.4h↔	Perkut.transl.impl.biorezorb.stentu:4 do a.carotis, b.n.	8r513	Perkut.embolizácia karoticko-kavernóznej fistuly
8r433.4j↔	Perkut.transl.impl.biorezorb.stentu:4 do a.carotis communis	8r51a	Perkut.embolizácia vaskulariz.procesu na krku a tvári
8r433.4k↔	Perkut.transl.impl.biorezorb.ste:4 do a.carotis inter.extrakr.	8r610.00	Konvenč.katétr.RF ablácia dx predsien. vr.v.cava a koronár.sín
8r433.4m↔	Perkut.transl.impl.biorezorb.ste:4 do a.car.int.ex.s a.car.com.	8r610.03	Konvenčná katéetrová radiofrekvenčná ablácia AV uzla
8r433.4n↔	Perkut.transl.impl.biorezorb.stentu:4 do a.carotis externa	8r610.04	Konvenčná katéetrová radiofrekvenčná ablácia pravej komory
8r433.50	Perkut.transl.impl.biorezorb.stentu:5 do intrakraniál.ciev	8r610.05	Konvenčná katéetrová radiofrekvenčná ablácia ľavej predsieni
8r433.5h↔	Perkut.transl.impl.biorezorb.stentu:5 do a.carotis, b.n.	8r610.06	Konvenčná katéetrová radiofrekvenčná ablácia pľúcnych žil
8r433.5j↔	Perkut.transl.impl.biorezorb.stentu:5 do a.carotis communis	8r610.07	Konvenčná radiofrekvenčná ablácia ľavej komory
8r433.5k↔	Perkut.transl.impl.biorezorb.stentu:5 do a.carot.int.extrakr.	8r610.08	Konvenčná katéetrová RF ablácia nerv.ganglií v ľavej predsieni
8r433.5m↔	Perkut.transl.impl.biorezorb.ste:5 a.car.inter.extrakr.s a.car.com	8r610.10	RF katétr.ablác.P predsieni vr. v. cava a koron.sín.chlad.katétr
8r433.5n↔	Perkut.transl.impl.biorezorb.stentu:5 do a.carotis externa	8r610.13	RF katétr.ablácia AV uzla chladeným katétrom
8r433.60	Perkut.transl.impl.biorezorb.stentu:6 a viac do intrakr.ciev	8r610.14	RF katétr.ablácia pravej komory chladeným katétrom
8r433.6h↔	Perkut.transl.impl.biorezorb.stentu:6 a viac do a.carotis, b.n.	8r610.15	RF katétr.ablácia ľavej predsieni chladeným katétrom
8r433.6j↔	Perkut.transl.impl.biorezorb.stentu:6 a viac do a.carotis com.	8r610.16	RF katétr.ablácia pľúcnych žil chladeným katétrom
8r433.6k↔	Perkut.transl.impl.biorezorb.stentu:6 a viac do a.car.int.extrakr.	8r610.17	RF katétr.ablácia ľavej komory chladeným katétrom
8r433.6m↔	Perkut.transl.impl.biorezorb.ste:6 a viac a.car.inter.ext.s a.car.com.	8r610.30	Bipol.kat.RF ablác.P predsieni vr.v.cava,koron.sín.s fáz.posun
8r433.6n↔	Perkut.transl.impl.biorezorb.stentu:6 a viac do a.carot.exter	8r610.31	Bipolár.katétr.RF ablácia AV uzla s fázovým posunom
8r434.00	Perkut.transl.impl.nepokryt.CP-stentu:1 do intrakran.ciev	8r610.32	Bipolár.katétr.RF ablácia pravej komory s fázovým posunom
8r434.0h↔	Perkut.transl.impl.nepokryt.CP-stentu:1 do a.carotis, b.n.	8r610.33	Bipolár.katétr.RF ablácia ľavej predsieni s fázovým posunom
8r434.0j↔	Perkut.transl.impl.nepokryt.CP-stentu:1 do a.carot.communis	8r610.34	Bipolár.katétr.RF ablácia pľúcnych žil s fázovým posunom
8r434.0k↔	Perkut.transl.impl.nepokryt.CP-stentu:1 do a.carot.int.extrakr	8r610.35	Bipolár.katétr.RF ablácia ľavej komory s fázovým posunom
8r434.0m↔	Perkut.transl.impl.nepokryt.CP-stentu:1 do a.c.int.ex.,a.c.com	8r611.00	Katétr.kryoablácia P predsieni vr. v. cava a koronár.sínusu
8r434.0n↔	Perkut.transl.impl.nepokryt.CP-stentu:1 do a.carotis externa	8r611.03	Katéetrová kryoablácia AV uzla
8r434.10	Perkut.transl.impl.nepokryt.CP-stentu:2 a viac do intrakran.c	8r611.04	Katéetrová kryoablácia pravej komory
8r434.1h↔	Perkut.transl.impl.nepokryt.CP-stentu:2 a viac do a.carot.,b.n.	8r611.05	Katéetrová kryoablácia ľavej predsieni
8r434.1j↔	Perkut.transl.impl.nepokryt.CP-stentu:2 a viac do a.car.com.	8r611.06	Katéetrová kryoablácia pľúcnych žil
8r434.1k↔	Perkut.transl.impl.nepokr.CP-ste:2 a viac do a.car.int.extrakr.	8r611.07	Katéetrová kryoablácia ľavej komory
8r434.1m↔	Perkut.transl.impl.nepokr.CP-st:2-v. do a.car.int.ext.,a.car.com	8r612.00	Katétr.ablácia P predsieni vr.v. cava a kor.sín.i.zdrojmi energ
8r434.1n↔	Perkut.transl.impl.nepokryt.CP-stentu:2 a viac do a.car.exter	8r612.03	Katéetrová ablácia AV uzla inými zdrojmi energie
8r435.00	Perkut.transl.impl.pokryt.CP-stentu:1 do intrakran.ciev	8r612.04	Katéetrová ablácia pravej komory inými zdrojmi energie
8r435.0h↔	Perkut.transl.impl.pokryt.CP-stentut:1 do a.carotis, b.n.	8r612.05	Katéetrová ablácia ľavej predsieni inými zdrojmi energie
8r435.0j↔	Perkut.transl.impl.pokryt.CP-stentu:1 do a.carotis communis	8r612.06	Katéetrová ablácia pľúcnych žil inými zdrojmi energie
8r435.0k↔	Perkut.transl.impl.pokr.CP-stentu:1 do a.car.inter.extrakr.	8r612.07	Katéetrová ablácia ľavej komory inými zdrojmi energie
8r435.0m↔	Perkut.transl.impl.pokr.CP-stentu:1 do a.car.int.extr.s a.car.com	8r61c	Perkután.katétr.alkohol.ablácia medzikomorového septa
8r435.0n↔	Perkut.transl.impl.pokryt.CP-stentu:1 do a.carotis externa	8r61x	Iná katéetrová ablácia
8r435.10	Perkut.transl.impl.pokr.CP-stentu:2 a viac do intrakran.ciev	8r730	Reperúzna trombolytická liečba akútneho IM
8r435.1h↔	Perkut.transl.impl.pokr.CP-stentu:2 a viac do a.carotis,b.n.	8r731.0	Trombolytic.liečba supraaortálnych vetiev aorty
8r435.1j↔	Perkut.transl.impl.pokr.CP-stentu:2 a viac do a.carot.com.	8r731.1	Trombolytická liečba akútnej pľúcnej embólie
8r435.1k↔	Perkut.transl.impl.pokr.CP-stentu:2 a viac do a.car.int.extr	8r731.2	Trombolytická liečba akútnych periférnych cievnych uzáverov
8r435.1m↔	Perkut.transl.impl.pokr.CP-ste:2 a viac do a.c.int.extr.,a.car.com	8r925	Perkutánn fenestrácia aortálnej disekcie
8r435.1n↔	Perkut.transl.impl.pokr.CP-stentu:2 a viac do a.carot.externa	8u901.1	Zavedenie epidurálneho snímača intrakraniálneho tlaku
8r510	Perkut.embolizácia intrakraniálneho vaskulariz.národu	8u901.2	Zavedenie parenchýmového snímača intrakraniál. tlaku
8r511	Perkutánn embolizácia intrakraniálnej aneurizmy	8u901.3	Zavedenie komorového snímača intrakraniál.tlaku
8r512	Perkut.embolizácia intrakraniálnej A-V malformácie		

Funkcia

Komplexné OP-výkony



Komplexné OP-výkony

Komplexné OP-výkony

Komplexné OP-výkony

Výk. v tabuľke KOP-1 alebo výk. v tabuľke KOP-2 alebo výk. v tabuľke KOP-3 a UPV < 96 hod.

Výkon KOP-1

5a110	Resekcia nádoru klivu (Blumenbachi)	5a11e.6	Resekcia schwanómu n. VI. intrakraniál.kombinovane
5a111	Resekcia nádoru klenby lebky	5a11e.7	Resekcia schwanómu n. VII. intrakraniál.kombinovane
5a112.2	Res.intrakraniál.meningeómu z konvexity mozgu	5a11e.8	Resekcia schwanómu n. VIII. intrakraniál.kombinovane
5a112.d	Res.intrakraniálneho parasagitálneho meningeómu	5a11e.9	Resekcia schwanómu n. IX. intrakraniál.kombinovane
5a112.e	Res.intrakraniálneho meningeómu spodiny lebečnej	5a11e.a	Resekcia schwanómu n. X. intrakraniál.kombinovane
5a112.f	Resekcia intrakraniálneho meningeómu v obl.krídla	5a11e.b	Resekcia schwanómu n. XI. intrakraniál.kombinovane
5a112.g	Res.intrakraniálneho meningeómu mozgovkej komory	5a11e.c	Resekcia schwanómu n. XII. intrakraniál.kombinovane
5a112.h	Resek.intrakran.meningeómu rast.extraintrakraniál.	5a11f.3	Resekcia schwanómu n. III. intrakraniál.strednou jamou
5a113.j	Resekcia gliomu z mozg.hemis,mikrochir.s neuronavig.	5a11f.4	Resekcia schwanómu n. IV. intrakraniál.strednou jamou
5a113.k	Resekcia gliomu z mozg.hemis,mikroch.b.neuronavig.	5a11f.5	Resekcia schwanómu n. V. intrakraniál.strednou jamou
5a113.m	Resekcia gliomu z mozg.hemis,neuro-esk.s neuronavig.	5a11f.6	Resekcia schwanómu n. VI. intrakraniál.strednou jamou
5a113.n	Resekcia gliomu z mozg.hemis,neuro-esk.b.neuronavig.	5a11f.7	Resekcia schwanómu n. VII. intrakraniál.strednou jamou
5a114.j	Resekcia gliomu z mozočka,mikroch.s neuronavig.	5a11f.8	Resekcia schwanómu n. VIII. intrakraniál.strednou jamou
5a114.k	Resekcia gliomu z mozočka,mikroch.b.neuronavig.	5a11f.9	Resekcia schwanómu n. IX. intrakraniál.strednou jamou
5a114.m	Resekcia gliomu z mozočka,neuro-esk s neuronavig	5a11f.a	Resekcia schwanómu n. X. intrakraniál.strednou jamou
5a114.n	Resekcia gliomu z mozočka,neuro-esk.b.neuronavig	5a11f.b	Resekcia schwanómu n. XI. intrakraniál.strednou jamou
5a115.j	Resek.intrakr.neuroepit.TU z elokvent.obl,mikroch.s neuronavig.	5a11f.c	Resekcia schwanómu n. XII. intrakraniál.strednou jamou
5a115.k	Res.intrakr.neuroep.TU z elokvent.obl,mikroch.bez neuronavig.	5a128.4	Evak.intracerebr.póuraz.hemat.bez hemocefalu,supratent.
5a115.m	Res.intrakr.neuroep.TU z elokvent.obl,neuro-esk.s neuronavig.	5a128.5	Evak.intracerebr.póuraz.hemat.s hemocefalom,supratent.
5a115.n	Res.intrakr.neuroep.TU z elokvent.obl,neuro-esk.b.neuronavig.	5a128.6	Evak.intracerebr.póuraz.hemat.bez hemocefalu,infratent.
5a116.j	Res.intrakr.neuroepit.TU boč.kom.a IV.mozg.k,mikroch.s neuronavig.	5a128.7	Evak.intracerebr.póuraz.hemat.s hemocefalom, infratent.
5a116.k	Res.intrakr.neuroepit.TU boč.kom.a IV.mozg.k,mi-ch.b.neuronavig	5a12d.4	Evak.intracerebr.spontán.hemat.bez hemocefalu,supratent.
5a116.m	Res.intrakr.neuroe.TU boč.k.a IV.mozg.k,neuro-esk.s neuronavig	5a12d.5	Evak.intracerebr.spontán.hemat.s hemocefalom,supratent.
5a116.n	Res.intrakr.neuroe.TU boč.k.a IV.mozg.k,neuro-esk.b.neuronavig	5a12d.6	Evak.intracerebr.spontán.hemat.bez hemocefalu,infratent.
5a117.j	Resekcia TU z hlb.štrukt.mozgu,mikroch.s neuronavig.	5a12d.7	Evak.intracerebr.spontán.hemat.s hemocefalom,infratent.
5a117.k	Resekcia TU z hlb.štrukt.mozgu,mikrochir.bez neuronavig.	5a132.7	Mikrovaskulár.dekompresia n.VII. v zad.jame lebečnej
5a117.m	Resekcia TU z hlb.štrukt.mozgu,neuroendoskop.s neuronavig.	5a132.8	Mikrovaskulár.dekompresia n.VIII. v zad.jame lebečnej
5a117.n	Resekcia TU z hlb.štrukt.mozgu,neuroendoskop.bez neuronavig.	5a132.9	Mikrovaskulár.dekompresia n.IX. v zad.jame lebečnej
5a118.j	Resek.intrakran.metastázy,mikrochir.s neuronavigáciou	5a190.0	Exstirpácia nádoru klenby lebky v čelovej oblasti
5a118.k	Resek.intrakran.metastázy,mikrochir.bez neuronavig.	5a190.1	Exstirpácia nádoru klenby lebky v okcipitoparietál.oblasti
5a118.m	Resek.intrakran.metastázy,neuroendoskop.s neuronavig.	5a190.2	Exstirpácia nádoru klenby lebky v subokcipitálnej oblasti
5a118.n	Resek.intrakraniál.metastázy,neuroendoskop.bez neuronavig.	5a190.3	Exstirpácia nádoru klenby lebky v oblasti orbity
5a119	Resekcia nádorov spodiny lebečnej	5a190.4	Exstirpácia nádoru klenby lebky v pterionálnej oblasti
5a11a.0	Resek.kontúz.lož.mozgu s kraniotómiou s ICP monitoringom	5a191	Subfrontálna kraniotómia s resekciou nádoru rinobázy
5a11a.1	Resek.kontúz.lož.mozgu s kraniotómiou bez ICP monitoringu	5a192	Exstirpácia iného nádoru zad.jamy retrosigmoid.prístupom
5a11b.0	Resek.kontúz.lož.mozgu s kraniektómiou s ICP monitoringom	5a193	Exstirpácia nádoru infratemporálnej oblasti
5a11b.1	Resek.kontúz.lož.mozgu s kraniektómiou bez ICP monitoringu	5a194.e	Operácia encefalokély spodiny lebečnej
5a11c.3	Resekcia schwanómu n. III. intrakraniálne cez labyrint	5a194.f	Operácia encefalokély inej časti ako spodiny
5a11c.4	Resekcia schwanómu n. IV. intrakraniálne cez labyrint	5a197	Externá komorová drenáž
5a11c.5	Resekcia schwanómu n. V. intrakraniálne cez labyrint	5a198	Externá lumbálna drenáž
5a11c.6	Resekcia schwanómu n. VI. intrakraniálne cez labyrint	5a198.1	Trepanopunkcia mozg.cysty/abscesu,supratent:1 ložisko
5a11c.7	Resekcia schwanómu n. VII. intrakraniálne cez labyrint	5a198.9	Trepanopunkcia mozg.cysty/abscesu,supratent:viac ložísk
5a11c.8	Resekcia schwanómu n. VIII. intrakraniálne cez labyrint	5a199.1	Trepanopunkcia mozg.cysty /abscesu,infratent:1 ložisko
5a11c.9	Resekcia schwanómu n. IX. intrakraniálne cez labyrint	5a199.9	Trepanopunkcia mozg.cysty/abscesu,infratent:viac ložísk
5a11c.a	Resekcia schwanómu n. X. intrakraniálne cez labyrint	5a19c.81	Exstirpácia neurinómu n. VIII. cez labyrint
5a11c.b	Resekcia schwanómu n. XI. intrakraniálne cez labyrint	5a19c.82	Exstirpácia neurinómu n. VIII., retrosigmoidálne
5a11c.c	Resekcia schwanómu n. XII. intrakraniálne cez labyrint	5a19f.8	Exstirpácia neurinómu n.VIII strednou jamou
5a11d.3	Resekcia schwanómu n. III. Intrakraniál.retrosigmoidálne	5a19g	Disekcia n. VIII. s labyrintektómiou
5a11d.4	Resekcia schwanómu n. IV. intrakraniál.retrosigmoidálne	5a19s	Operácie mozgu pri epilepsii
5a11d.5	Resekcia schwanómu n. V. intrakraniál.retrosigmoidálne	5a19t	Stereotaktická implantácia rádioaktívneho izotopu
5a11d.6	Resekcia schwanómu n. VI. intrakraniál.retrosigmoidálne	5a200	Ventrikulárna punkcia s mer.intraventr.tlaku
5a11d.7	Resekcia schwanómu n. VII. intrakraniál.retrosigmoidálne	5a202	Extra-intrakraniálna tepenná anastomóza
5a11d.8	Resekcia schwanómu n. VIII. intrakraniál.retrosigmoidálne	5a203	Implantácia antisifonu
5a11d.9	Resekcia schwanómu n. IX. intrakraniál.retrosigmoidálne	5a204.0	Ventrikulo.perit.drenáž prog.sh,b.protis.jed
5a11d.a	Resekcia schwanómu n. X. intrakraniál.retrosigmoidálne	5a204.1	Ventrikuloperit.dren.program.shunt,s protisifon.jed
5a11d.b	Resekcia schwanómu n. XI. intrakraniál.retrosigmoidálne	5a204.2	Ventrikuloperit.dren.,neprogram.sh,b.protisifon.j.
5a11d.c	Resekcia schwanómu n. XII. intrakraniál.retrosigmoidálne	5a204.3	Ventrikuloperit.drenáž,neprog.sh,s protisifon.j.
5a11e.3	Resekcia schwanómu n. III. intrakraniál.kombinovane	5a204.4	Ventrikuloatri.dren.,prog.shunt,b.protisifon.jedn.
5a11e.4	Resekcia schwanómu n. IV. intrakraniál.kombinovane	5a204.5	Ventrikuloatri.dren.,prog.sh,s protisifon.jedn.
5a11e.5	Resekcia schwanómu n. V. intrakraniál.kombinovane	5a204.6	Ventrikuloatri.dren.,neprog.sh,b.protisifon.j.

5a204.7	Ventrikuloatri.dren.,neprog.sh,s protis.j.	5a214.11	Rekon.mozg.lebky s orbit,temp.al.fr.sin.(do2reg),PC[CAD-imp]
5a205.0	Zavedenie V-P shuntu	5a214.12	Rekon.mozg.leb.viac.obl.tvár.skell.(od3reg)p.PC[CAD-imp]
5a205.1	Zavedenie V-A shuntu	5a214.20	Rekon.leb.bez tvár.skell.s alopl.m.jednoduchý implantát
5a206	Zavedenie dočasného intraluminálneho shuntu	5a214.21	Rekon.leb.bez tvár.skell.s alopl.m.p.PC[CAD-imp]jedn.defekt
5a208	Implantácia kmeňová	5a214.22	Rek.lebky bez tvár.skell.s alopl.PC[CAD-imp]vef./kompl.def.
5a209.0	Pripoj.vonk.test.p.pri kortik.mozg.stimul.Th.chr.neutiš.bol	5a214.8	Kranioplastika vlastnou kosťou
5a209.1	Defin.impl.neurostim.zar.do podkož.p.kort.mozg.stimul.	5a214.9	Kranioplastika kostným cementom
5a20a	Endoskopická ventrikulostómia III.	5a214.a	Kranioplastika biokeramikou
5a20b.0	Implantácia ventrikulárnej komôrky,frontálne	5a214.b	Kranioplastika titanovou sieťou
5a20b.1	Implantácia ventrikulárnej komôrky,okcipitálne	5a214.c	Kranioplastika inými materiálmi
5a20b.2	Implantácia ventrikulárnej komôrky,temporálne	5a215.2	Kraniot.a elev.impres.zlom.lebky v obl.klenby b.kraniopl.
5a20b.3	Implantácia ventr.komôrky,zaved.Ommayovho rezervoáru	5a215.3	Kraniot.a elev.impres.zlom.lebky v obl.klenby s.kraniopl.
5a20c	Revizna operácia bázy lebky pre líkvoreu	5a215.4	Kraniot.a elev.impres.zlom.lebky v obl.spod.bez použ.kraniopl
5a20d	Ventrikulo-cisternoanastomóza podľa Torkildsena	5a215.5	Kraniot.a elev.impres.zlom.lebky v obl.spod.s použ.kraniopl.
5a20e.0	Prim.exstirp.kavernóz.malform.mozgu supratent.s neuronav.	5a215.6	Kraniot.a elev.impres.zlom.leb.v obl.zad.jam.b.použ.kraniopl.
5a20e.1	Prim.exstirp.kavernóz.malf.mozgu supratent.bez neuronav.	5a215.7	Kraniot.a elev.impres.zlom.leb.v obl.zad.jam.s použ.kraniopl
5a20e.2	Prim.exstirpácia kavernóz.malf.mozgu infratent.s neuronavig.	5a215.8a	Imp./vým.liek.p.intrav.inf.funkč.OP.leb,moz,m.bl,p.i.s.k.pr
5a20e.3	Prim.exstirp.kavernóz.malf.mozgu infratent.bez neuronav.	5a215.8b	Imp./vým.liek.p.intrav.inf.:funkč.OP.leb,moz,m.bl,p.i.s.p.v.d.p
5a20e.4	Prim.exstirp.kaver.malf.mozgu v obl.mozg.kmeňa s neuronav.	5a215.8x	Imp./vým.liek.p.intrav.infúziu p.funkč.OP.leb,moz,m.bl: iná
5a20e.5	Prim.exstirp.kaver.malf.mozgu v obl.mozg.kmeňa bez neuron.	5a215.91	Impl.neurost.pre hlb.mozg.stim.s impl.neurost.el:nedobjj.sy
5a20e.6	Exstirp.kaver.malform.mozgu pri recidíve supratent.s neuron.	5a215.92	Impl.neurost.pre hlb.mozg.stim.s impl.neurost.el: dobijateľ.sy
5a20e.7	Exstirp.kaver.malform.mozgu pri recid.supratent.bez neuron.	5a215.a1	Vým.n-stim.pre hlb.mzg.stim.s/bez vým.n-stimul.el:nedobjj.sy
5a20e.8	Exstirp.kaver.malform.mozgu pri recidíve infratent.s neuron.	5a215.a2	Vým.n-stim.pre hlb.mzg.stim.s/bez vým.n-stimul.el:dobjjat.sy
5a20e.9	Exstirp.kaver.malform.mozgu pri recid.infratent.bez neuron.	5a215.b	Iné op.lebky,mozgu,m.blán:impl.al.vým.neuroprotézy
5a20e.a	Exstir.kaver.malf.mozgu pri rec.v obl.mozg.kmeňa s neuron.	5a30j	Použ.stabilizač.osteosynt.mat.po plast.defektu neurál.rúry
5a20e.b	Exstir.kaver.malf.mozgu pri rec.v obl.mozg.kmeňa bez neuron	5b411	Exciz.a res.chor.tk.corp.pineale bez prep.infiltr.sused.tk.
5a20f.0	Ošetrovanie aneurizmu mozgovvej tepny s krvácáním:1 klip	5b412	Exciz.a res.chor.tk.corp.pineale s preparáciou sused.tk.
5a20f.1	Ošetrovanie aneurizmu mozg.tepny s krvác:viac klipov	5b41x	Excízia a resekcia chor.tk.corpus pineale,iná
5a20f.2	Ošetrovanie aneurizmu mozg.tepny bez krvác:1 klip	5b421.10	Tymektómia transcervikálne
5a20f.3	Ošetrovanie aneurizmu mozg.tepny bez krvác:viac klipov	5b421.11	Tymektómia torakotomicky
5a20g.4	Resek.arteriovenóz.malform.mozgu s krvác.s použ.klipov	5b421.12	Tymektómia sternotomicky
5a20g.5	Resek.arteriovenóz.malform.mozgu s krvác.bez použ.klipov	5b421.13	Tymektómia torakoskopicky
5a20g.6	Resek.arterioven.malform.mozgu bez krvác.bez použ.klipov	5b421.21	Resekcia týmusu prostredníctvom kolárnej mediastinotómie
5a20g.7	Resek.arterioven.malform.mozgu bez krvác.s použ.klipov	5b421.2x	Resekcia týmusu, iná
5a20h.0	Dekompr.operácia v obl.kraniocer.prech:A.Ch.malf.s duropl.	5b421.4	Maximálna miniinvazívna tymektómia [MMIT]
5a20h.1	Dekompr.OP v obl.kraniocer.prech:A.Ch.malf.s duropl.a p.i.	5b42x	Iné excízie a resekcie týmusu
5a20h.2	Dekompr.OP v obl.kraniocer.prech:iná ako A.Ch.malf.s duropl.	5b492	Exstirpácia cysty týmusu
5a20h.3	Dekompr.OP kranioocer.prech:iná ako A.Ch.malf.s duropl.s impl.	5b49x	Ostatné operácie na týmuse a corpus pineale
5a20j.0	Intrakr.rekonštr.OP bez použ.biolog.lep.s použ.alotranspl.	5b510	Exciz.a res.chor.tkan.hypofýzy intraselárne,parciálne
5a20j.1	Intrakr.rekonštr.OP bez použ.biolog.lep.s použ.autológ.transpl.	5b511	Exciz.a res.chor.tkan.hypofýzy intraselárne,totálne
5a20j.2	Intrakr.rekonštr.OP bez použ.biolog.lep.s použ.umel.implant.	5b512.0	Mikrochir.res.adenómu hypofýzy kraniotómiu b.neuronavig.
5a20k.0	Intrakr.rekonštr.OP s použ.biolog.lep.s použ.alotranspl.	5b512.1	Mikrochir. res.adenómu hypofýzy kraniotómiu s neuronavig.
5a20k.1	Intrakr.rekonštr.OP s použ.biolog.lep.s použ.autológ.transpl.	5b512.2	Esk.resekcia adenómu hypofýzy kraniotómiu b.neuronavig.
5a20k.2	Intrakr.rekonštr.OP s použ.biolog.lep.s použ.umel.implant.	5b512.3	Esk.resekcia adenómu hypofýzy kraniotómiu s neuronavig.
5a20m.0	Uzáv.tvr.pleny mozg/miechy bez biol.lep.s použ.alotranspl	5b513.0	Mikrochir.res.adenómu hypofýzy transfedoidál.b.neuronavig.
5a20m.1	Uzáv.tvr.pleny mozg/miechy bez biol.lep.s použ.autol.transpl.	5b513.1	Mikrochir.res.adenómu hypofýzy transfedoidál.s neuronavig.
5a20m.2	Uzáv.tvr.pleny mozg/miechy bez pou.biol.lep.s pou.umel.impl.	5b513.2	Endoskop.res.adenómu hypofýzy transfedoid.bez neuronavig.
5a20n.0	Uzáv.tvrd.pleny moz./miechy s biol.lep.s použ.alotranspl.	5b513.3	Endoskop.res.adenómu hypofýzy transfedoid.s neuronavig.
5a20n.1	Uzáv.tvrd.pleny moz./miechy s biol.lep.s použ.autol.transpl.	5b514	Excízia a resek.chor.tkan.hypofýzy extraselárne
5a20n.2	Uzáv.tvrd.pleny moz./miechy s biol.lep.s použ.umel.impl.	5b515	Exciz.a resek.chor.tk.hypofýz.extrasel.s prep.infiltr.sused.tk.
5a20o	Chirurgické ošetrovanie dury	5b516	Excízia a resek.chor.tkan.hypofýzy komb.intra-extraselárne
5a20p	Intrakr.endarterektóm.a vertebr./a.carotis/ich hl.vetiev	5b51x	Iná excízia a resekcia chorého tkaniva hypofýzy
5a20s	Extrakcia ventrikulárnej komôrky	5c900↔	Orbitotómia transfrontálnym prístupom
5a20v	Extrakcia líkvorového shuntu	5c901↔	Orbitotómia transkonjuktivál.pred.prístupom
5a210.0	Dekompr.kraniekt.odst.č.kl.leb.k dos.d.dek.m.tk.s ul.k.d.k.b.	5c902↔	Orbitotómia transkután.pred.prístupom
5a210.1	Dekompr.kraniekt.odst.č.kl.leb.k dos.dos.d.m.tk.s ul.k.d.b.	5c903↔	Orbitotómia transethoidál.prístupom
5a211.2	Elevácia impres.jedn.zl.lebky s návrt.v obl.klenby b.kraniopl.	5c904↔	Orbitotómia,ostatné
5a211.3	Elev.impr.jednod.zlom.lebky s návrt.v obl.klenby s.kraniopl.	5c90x↔	Orbitotómia bez bližšieho upresnenia
5a211.4	Elev.impr.jednod.zlom.lebky s návrt.v obl.spod.bez p.kraniopl.	5c933.0↔	Exenterácia orbity bez zav.tk/aloplast.m.so zach.kože viečka
5a211.5	Elev.impr.jednod.zlom.lebky s návrt.v obl.spod.s p.kraniopl.	5c933.1↔	Exenterácia orbity s transpl.kože so zachov.kože viečka
5a211.6	Elev.impr.jednod.zlom.lebky s návrt.v obl.zad.j.bez p.kraniopl.	5c933.2↔	Exenter.orb.s transpl./transpoz.ost.tk.so zach.kože viečka
5a211.7	Elev.impr.jednod.zlom.lebky s návrt.v obl.zad.j.s p.kraniopl.	5c933.3↔	Exenterácia orb.so zaved.alop.mat.so zach.kože viečka
5a212.2	Elev.impr.komplik.zlom.lebky v obl.klenby bez.kraniopl.	5c933.x↔	Exenterácia orbity so zach.kože viečka,ost.
5a212.3	Elev.impres.komplik.zlom.lebky v obl.klenby s.kraniopl.	5c934.0↔	Exenter.orb.bez zav.tk./aloplast.m.bez zach.kože vieč.
5a212.4	Elev.impr.komplik.zlom.lebky v obl.spod.bez p.kraniopl.	5c934.1↔	Exenterácia orbity s transpl.kože bez zachov.kože viečka
5a212.5	Elev.impr.komplik.zlom.lebky v obl.spod.s p.kraniopl.	5c934.2↔	Exenter.orb.s transpl/transpoz.ost.tk.bez zach.k.vieč.
5a212.6	Elev.impr.komplik.zlom.lebky v obl.zad.j.bez p.kraniopl.	5c934.3↔	Exenterácia orb.so so zaved.alop.mat.bez zach.kože viečka
5a212.7	Elev.impr.komplik.zlom.lebky v obl.zad.j.s p.kraniopl.	5c934.x↔	Exenterácia orbity bez zachovania kože viečka, ost.
5a213	Kraniektóm.a rekonštr.lebky pri zložitých diskrániach	5c973↔	Revízia dutiny orbity
5a214.10	Rekonštr.tvár.skell.bez lebky(od3reg) p.PC[CAD-implantát]	5c980↔	Rekonštrukcia steny orbity s orbitoplastikou

5c981↔	Rekonštr.steny orbity s metalic.platňami/implantátmi	5j14a.00↔	Bilobektómia bez bronchopl.,torakotomicky bez lymfaden.
5c982↔	Rekonštrukcia steny orbity s aloplast.materiálom	5j14a.01↔	Bilobektómia bez bronchopl.,torakotomicky s lymfadenkt.
5c983↔	Rekonštr.steny orbity s lalokmi z galea aponeurot.	5j14a.20↔	Bilobektómia bez bronchopl.,torakoskopicky bez lymfaden.
5c984↔	Rekonštrukcia steny orbity s mikrovaskulár.lalokmi	5j14a.21↔	Bilobektómia bez bronchopl.,torakoskopicky s lymfadenkt.
5c98x↔	Rekonštrukcia steny orbity,ostatné	5j14b.00↔	Bilobek.bez bronchopl.,torakot.bez lymfad.s použ.svork.
5c990.0↔	OP výkon na myelinovej pošve n.II.	5j14b.01↔	Bilobek.bez bronchopl.,torakot.s lymfadenkt.s použ.svork.
5c991.0↔	Kostná dekompresia jednej steny orbity	5j14b.20↔	Bilobek.bez bronchopl.,torakosk.bez lymfad.s použ.svork.
5c991.1↔	Kostná dekompresia dvoch stien orbity	5j14b.21↔	Bilobek.bez bronchopl.,torakosk.s lymfad.s použ.svork.
5c991.2↔	Kostná dekompresia troch stien orbity	5j14c.11↔	Bilobektómia s bronchoplastikou,torakotom.s lymfadenkt.
5c991.x↔	Kostná dekompresia orbity, ostatné	5j14c.20↔	Bilobektómia s bronchopl.,torakoskopicky bez lymfaden.
5d306.20↔	Vnútrouš.(kochl.)impl.primárna cez zad.tympanotómia	5j14c.21↔	Bilobektómia s bronchopl.,torakoskopicky s lymfadenkt.
5d306.21↔	Vnútrouš.(kochl.)impl.v radik.dut.so slepým uzáv.zvukovodu	5j14e.00↔	Rozšírená bilobektómia,torakotom.bez lymfadenekt.
5d306.2x↔	Vnútroušná (kochleárna) implantácia,ostatné	5j14e.01↔	Rozšírená bilobektómia,torakotomicky s lymfadenekt.
5d306.4↔	Revizna OP po vnútrošnej (kochleárnej) implantácii	5j14x↔	Iná lobektómia alebo bilobektómia
5f307.1	Endoskopická resekcia nádoru klivu (Blumenbachi)	5j150.00↔	Pneumonektómia,torakotomicky bez lymfadenektómie
5f30a.1	Endoskop.duraplastika bez CT/MR navigácie	5j150.01↔	Pneumonektómia,torakotomicky s lymfadenektómiou
5f30a.2	Endoskop.duraplastika rinobázy s CT/MR navigáciou	5j151.00↔	Pneumonektómia,torakoskop.bez lymfadenkt.s použ.svork.
5g916.2↔	Rekonštrukcia líca mikrovaskulárnym voľným lalokom	5j151.01↔	Pneumonektómia,torakoskopicky s lymfadenkt.s použ.svork.
5h101	Endoskop.resekcia nádoru epifaryngu shaverom	5j152↔	Pneumonektómia bez bronchoplastiky s použitím svorkovača
5h102	Diagnostická excízia z nádoru epifaryngu	5j153↔	Pneumonektómia bez bronchopl.s ručnou sutúrou priedušky
5h110	Parciálna resekcia hltana	5j154↔	Rozšírená pneumonektómia
5h111.1	Totálna resekcia hltana transmandibulárne	5j155↔	Pneumonektómia s resekciou tracheálnej kariny
5h111.2	Totálna resekcia hltana transorálne	5j401	Endoskopické zav.stentu do priedušky a veľkých bronchov
5h111.4	Cirkulárna totálna resekcia hltana	5j403	Excízia patol.lézie tracheobronchiálneho stromu:bsk.
5h111.x	Totálna resekcia hltana,iná	5j406.1	Esk liečba patol.lézií v tracheobronchiál.strome laser
5h112.1	Resek.juvenil.angiofibrómu epifaryngu cez ústa a mákk.pod.	5j406.2	Esk Th patol.lézií v tracheobr.strome elektrokaut.a/al.Ar plazm
5h112.2	Res.juv.angiofibr.epifaryng.cez nos a PD s asist.esk.inštrum.	5j406.3	Esk Th patol.lézií v tracheobronch.strome kryoresekciiou
5h112.3	Res.juv.angiofibr.epifaryng.prist.s asis.esk.inštrum	5j410.0	Sutúra parenchýmu pľúc,torakotomicky
5h115.1	Resekcia nádoru epifaryngu prist.cez laterálnu bázu lebky	5j410.2	Sutúra parenchýmu pľúc,torakoskopicky
5h115.2	Resekcia nádoru epifaryngu transmxiálnym prístupom	5j411.00	Uz.bronchopleurál.fistuly,torakotomicky bez použ.svork.
5h119	Excízia z nádoru epifaryngu	5j411.01	Uz.bronchopleurál. fistuly,torakotomicky s použ.svork.
5h121.3	Rekonštrukcia hltana jejunum	5j411.1	Uzáver bronchopleurálnej fistuly,bronchoskopicky
5h121.4	"Rekonštrukcia hltana technikou""pull-up""	5j411.20	Uz.bronchopleurál.fistuly, torakoskopicky bez pou.svork.
5h123	Náhrada hltana jejunom na cievej stopke	5j411.21	Uzáver bronchopleurál.fistuly,torakoskop.s použ.svork.
5h190	Uvolnenie adhezieí hltana	5j491	Resekcia emfyzémovej buly/systému búl
5j122.00↔	Klin./atyp.res.pľúc,torakot.bez lymfadenekt.s použ.svork.	5j494	Dekompresia tenznych pľúcnych búl,torakoskopicky
5j122.01↔	Klin./atyp.res.pľúc,torakot.s lymfadenekt.s použ.svork.	5j495.0	OP spontánneho pneumotoraxu,torakotomicky
5j123.00↔	Klinovitá resekcia pľúc,torakotomicky bez lymfadenekt.	5j495.2	OP spontánneho pneumotoraxu,torakoskopicky
5j123.01↔	Klinovitá resekcia pľúc,torakotomicky s lymfadenekt.	5j496.50	Impl./vým.endobronchiál.ventil.syst.,endosk.1ventil
5j123.20↔	Klin.resekcia pľúc,torakosk.bez lymfadenekt.s pou.svork	5j496.51	Impl./vým.endobron.ventil.syst.,endosk.2vent
5j123.21↔	Klin.res.pľúc, torakosk.s lymfadenekt.s pou.svork.	5j496.52	Impl./vým.endobron.vent.syst.,endosk.3vent
5j124.00↔	Enukleácia pľúcnej lézie,torakotomicky bez lymfadenekt.	5j496.53	Impl./vým.endobron.vent.syst.,endosk.4vent
5j124.01↔	Enukleácia pľúcnej lézie,torakotomicky s lymfadenekt.	5j496.54	Impl./vým.endobr.vent.syst.,endosk.5/viac vent
5j124.20↔	Enukleácia pľúcnej lézie,torakoskopicky bez lymfadenekt.	5j501	Torakotómia jednoduchá
5j124.21↔	Enukleácia pľúcnej lézie,torakoskopicky s lymfadenekt.	5j514.0	Otvorená chirurgická mediastinálna lymfadenektómia
5j130.0	Objem redukujúca operácia pľúc,torakotomicky	5j514.1	Endoskopická mediastinálna lymfadenektómia
5j130.1	Objem redukujúca operácia pľúc,bronchoskopicky	5j515.b0	Resekcia nádoru mediastína sternotomicky bez lymfadenekt.
5j130.2	Objem redukujúca operácia pľúc,torakoskopicky	5j515.b1	Res.nádoru mediastína sternotomicky s lymfadenektómiou
5j131.00↔	Segment.res.pľúc,torakotom.bez lymfadenekt.bez pou.svork	5j515.c	Resekcia nádoru mediastína,cervikálny prístup
5j131.01↔	Segment.res.pľúc,torakotom.s lymfadenekt.bez pou.svork	5j515.d	Resekcia nádoru mediastína mediastínoskopicky
5j131.20↔	Segment.res.pľúc,torakoskop.bez lymfadenkt.bez pou.svork	5j515.e	Resekcia nádoru mediastína torakoskopicky
5j131.21↔	Segment.res.pľúc,torakoskop.s lymfadenekt.bez pou.svork	5j515.f	Res.nádoru mediastína torakotomicky/zo sternotómie
5j132.00↔	Segment.res.pľúc,torakot.bez lymfadenkt.s použ.svork	5j515.x	Resekcia nádoru mediastína,ostatné prístupy
5j132.01↔	Segment.res.pľúc,torakot.s lymfadenkt.s použ.svork	5j520.01↔	Resek.časti steny hrudníka,uzáv.defektu autológ.mat.
5j132.20↔	Segment.res.pľúc,torakosk.bez lymfadenekt.s pou.svork	5j520.02↔	Resek.časti steny hrudníka,uzáv.defektu alogén.mat.
5j132.21↔	Segment.res.pľúc,torakosk.s lymfadenekt.s pou.svork	5j540	Korekcia pectus excavatum s presternál.uloženou pelotou
5j140.00↔	Lobektómia bez bronchopl.,torakot.bez lymfadenkt.bez p.sv.	5j541	Korekcia pectus excavatum s retrosternál.uloženou pelotou
5j140.01↔	Lobektómia bez bronchopl.,torakotom.s lymfadenkt.bez p.sv.	5j542	Korekcia pectus excavatum/pectus carinatum
5j140.20↔	Lobektómia bez bronchopl.,torakosk.bez lymfadenkt.bez p.sv.	5j543	Korekcia pectus carinatum s presternál.uloženou pelotou
5j140.21↔	Lobektómia bez bronchopl.,torakosk.s lymfadenkt.bez p.sv.	5j545	Plastika steny hrudníka
5j141.00↔	Lobektómia bez bronchopl., tkt.bez lymfad. s použ.sv.	5j546.1	Miniinv.korekcia pectus excavatum(Nuss) torakoskopicky
5j141.01↔	Lobektómia bez bronchopl.,tkt.s lymfadenkt.s použ.sv.	5j547.1	Stabilizácia hrudníka bez použ.osteosynt.mat
5j141.20↔	Lobektómia bez bronchopl.,tsk.bez lymfaden.s použ.sv.	5j547.2	Stabilizácia hrudníka s použitím osteosyntetického materiálu
5j141.21↔	Lobektómia bez bronchopl.,tsk.s lymfadenkt.s použ.sv.	5j549	Torakoplastika
5j142.10↔	Lobektómia s bronchoplast.,torakotomicky bez lymfadenkt.	5j54a	Reoperácia po operácii pectus excavatum
5j142.11↔	Lobektómia s bronchoplastikou,torakotomicky s lymfadenkt.	5j54b	Reoperácia po operácii pectus carinatum
5j142.20↔	Lobektómia s bronchopl.,torakoskopicky bez lymfadenkt.	5j550.0	Plikácia relaxácie bránice zrafováním,torakotom.
5j142.21↔	Lobektómia s bronchopl.,torakoskopicky s lymfadenkt.	5j550.2	Plikácia relaxácie bránice zrafováním,torakoskop.
5j144.00↔	Rozšír.lobektómia,torakotom.bez lymfadenektómie	5j553.1	Sutúra bránice,torakotomicky
5j144.01↔	Rozšír.lobektómia,torakotom.s lymfadenektómiou	5j553.2	Sutúra bránice,torakoskopicky

5j553.3	Sutúra bránice,laparotomicky	5k524.1	Vým.um.protézy pulmonál.chl. xenotransplantátom
5j553.4	Sutúra bránice,laparoskopicky	5k524.2	Vým.umelej protézy pulmonál.chlop.um.protézou
5j554.0	Excízia chorého tkaniva na bránici bez uzáv.aloplastick.mat.	5k524.3	Vým.xenotranspl.pulmonálnej chlop.xenotransplantátom
5j554.1	Excízia chorého tkaniva na bránici s uzáv.aloplastick.mat.	5k524.4	Vým.xenotransp/um.prot.pulm.ch.chlopň.ciev.prot.,mechan.
5j555.10	Parciálna plastika bránice bez alopplastického materiálu	5k524.5	Vým.xenotransp/um.prot.pulm.ch.chlopň.ciev.prot.,biolog.
5j555.11	Parciálna plastika bránice s alopplastickým materiálom	5k524.x	Výmena pulmonálnej chlopne,ostatné
5j555.20	Totálna plastika bránice bez alopplastického materiálu	5k526.0	Vým.xenotransplantátu trikuspidál.chlop. um.protézou
5j555.21	Totálna plastika bránice s alopplastickým materiálom	5k526.1	Vým.umel.protézy trikuspidál.chlop. xenotransplantátom
5j560.0	Pleurektómia(abrázia),torakotomicky	5k526.2	Vým.umelej protézy trikuspidál.chlop. umelou protézou
5j560.2	Pleurektómia(abrázia),torakoskopicky	5k526.3	Vým.xenotranspl.trikuspidál.chlop. xenotransplantátom
5j561.0	Pleurodéza a/alebo dekortikácia pľúc,torakotomicky	5k526.x	Výmena trikuspidálnej chlopne,ostatné
5j561.2	Pleurodéza a/alebo dekortikácia pľúc,torakoskopicky	5k530.0	Valvulopl.aortál.chlopne(okr.valv.pri vrod.anom.chl),otv.chir.
5j561.x	Pleurodéza a/alebo dekortikácia pľúc, iná	5k530.1	Valvulopl.aortál.chlopne(okr.valv.pri vrod.anom.chl),perkutánne
5j562	Pleurostómia	5k531	Anuloplastika aort.chlop.(okr.valv.pri vrod.anom.chl)
5j902	Retorakotómia,resternotómia,reoperácia v torakochirurgii	5k532	Mitrálna anuloplastika(okr.valvupl.pri vrod.anom.chl)
5k500.01	Miniinv.imp.samoexp.náhrady aortál.chlopne,endovaskulár.	5k533.0	Mitrál.valvuloplast(okr.valvulopl. pri VVCH chlopni),otv.chir
5k500.02	Miniinv.impl.balón-expand.náhrady aort.chlopne,endovask.	5k533.1	Mitrál.valvuloplast(okr.valvulopl. pri VVCH chlopni),perkut.
5k500.03	Miniinv.impl.mech.-expand.náhrady aort.chlopne,endovask.	5k534	Anuloplast.pulmon.chlopne(okr.valv.pri vrod.anom.chl)
5k500.0x	Miniinv.implant.inej náhrady aortálnej chlopne,endovask.	5k535	Anuloplast.trikuspid.chlopne(okr.valv.pri vrod.anom.chl)
5k500.11	Miniinv.impl.samoexpand.náhr.aortál.chlopne,transapikál.	5k536.0	Valvuloplast.trikuspid.chl(okr.valv.pri vrod.anom.chl),otv.chir.
5k500.12	Miniinv.impl.balón-expand.náhr.aort.chlopne,transapikál.	5k536.1	Valvuloplast.trikuspid.chl(okr.valv.pri vrod.anom.chl),perkut.
5k500.13	Miniinv.impl.mech.-expan.náhr. aort.chlopne,transapikál.	5k537.0	Valvuloplast.pulmonál.chl(okr.valv.pri vrod.anom.chl),otv.chir
5k500.1x	Miniinv.impl.inej náhr.aort.chlopne,transapikálne	5k537.1	Valvuloplast.pulmonál.chl(okr.valv.pri vrod.anom.chl),perkut.
5k501.0	Miniinv.impl. náhrady pulmonálnej chlop.,endovaskulár.	5k53x	Valvuloplastika(okr.valv.pri vrod.anom.chl),ostatné
5k502.0	Miniinvaziv.liečba mitrálnej insufic.pom.svorky, perkut.	5k540.0	Valvulotómia aortálnej chlopne,otvorene chirurgicky
5k503.0	Miniinv.impl. náhrady mitrálnej chlopne,endovaskulárne	5k540.2	Valvulotómia mitrálnej chlopne,otvorene chirurgicky
5k510.2	Náhrada aortál.chlopne xenotransplantátom-bioprotézou	5k540.4	Valvulotómia pulmonálnej chlopne,otvorene chirurgicky
5k510.3	Náhrada aortál.chlopne xenotransplantátom bez stentov	5k540.6	Valvulotómia trikuspidálnej chlopne,otvorene chirurgicky
5k510.4	Náhrada aortál.chlopne umelou protézou	5k542.0	Zväčšenie už existujúceho defektu srdc.septa
5k510.5	Náhrada aortál.chlopne samoexpan.xenotranspl.bez šitia	5k542.2	Vytvorenie defektu srdc.septa
5k510.x	Náhrada aortálnej chlopne, ostatné	5k542.x	Vytvorenie a zväčšenie defektu srdcového septa,iné
5k512.1	Náhrada mitrálnej chlopne,otvorene alotransplantátom	5k550.0	Rekonštr.vrod.defektu predsieň.septa čiastoč.uzáver
5k512.2	Náhrada mitrál.chlopne,otvorene xenotranspl-bioprot.	5k550.1	Rekonštr.vrod.defektu predsieň.septa komplet.uzáver
5k512.3	Náhr.mitrál.chlop.otvorene xenotransplantátom bez stent.	5k550.x	Rekonštr.vrod.def.predsieň.septa bližš.nešpecif.uzáver
5k512.4	Náhrada mitrál.chlopne,otvorene umelou protézou	5k551.0	Rekonštrukcia vrod.defektu komor.septa čiastoč.uzáver
5k512.x	Náhrada mitrál.chlopne, otvorene ostatné	5k551.1	Rekonštrukcia vrod.defektu komor.septa,komplet.uzáver
5k513.1	Náhrada mitrál.chlopne,torakoskop.alotransplantátom	5k551.x	Rekonštrukcia vrod.defektu komor.septa,bližš.nešpec.uzáver
5k513.2	Náhrada mitrál.chlopne,torakoskop.xenotranspl-bioprot.	5k552.0	Rekonštr.vrod.čiasočného atrioventrikulárneho defektu
5k513.3	Náhrada mitrál.chlopne,torakoskop.xenotranspl.bez stentov	5k552.1	Rekonštr.vrodeného komplet.atrivotrikulárneho defektu
5k513.4	Náhrada mitrál.chlopne,torakoskopicky umelou protézou	5k552.x	Rekonštr.vrod.atrivotrikul. defektu bližš.nešpec.korekciu
5k513.x	Náhrada mitrál.chlopne,torakoskopicky ostatné	5k559	Rekonštrukcia vrodeného defektu septa,iná
5k514.1	Náhrada pulmonálnej chlopne alotransplantátom	5k560	Operácia otvoreného ductus arteriosus (Botalli)
5k514.2	Náhrada pulmonál.chlopne xenotransplant.-bioprot.	5k568	OP pri vrod.anomáliach kolaterál.ciev.unifokalizácia
5k514.3	Náhrada pulmonál.chlopne xenotranspl.bez stentov	5k570.0	OP pri vrod.anomáliách aortál.chl.,rekonštr.chlopni
5k514.4	Náhrada pulmonálnej chlopne umelou protézou	5k570.1	OP pri vrod.anomáliách aortál.chlopne,náhrada homograft.
5k514.x	Náhrada pulmonálnej chlopne,ostatné	5k570.2	OP pri vrod.anomál.aortál.chl.,náhr.bioprotézou so stentom
5k516.1	Náhrada trikuspidál.chlopne alotransplantátom	5k570.3	OP pri vrod.anomál.aortál.chl.,náhr.bioprotézou bez stentu
5k516.2	Náhrada trikuspid.chlopne xenotransplantát-bioprotéz	5k570.4	OP pri vrod.anomál.aort.chlop.,náhr.mechan.protézou
5k516.3	Náhrada trikuspid.chlopne xenotransplantát.bez stentov	5k570.5	OP pri vrod.anomál.aort.chlop.,náhrada konduitom
5k516.4	Náhrada trikuspidálnej chlopne umelou protézou	5k570.6	OP pri vrod.anomál.aort.chlop.,náhr.autograft(Ross)
5k516.x	Náhrada trikuspidálnej chlopne,ostatné	5k570.7	OP pri vrod.anomál.aort.chl.,plast.výtok.LK(Ross-Konno)
5k51x.1	Iná náhrada srdcovej chlopne alotransplantátom	5k570.x	OP pri vrod.anomál.aortálnej chlopne,ostatné
5k51x.2	Iná náhrada srdcovej chlopne xenotranspl.-bioprot.	5k572.0	OP pri vrod.anomál.mitrál.chlop.,rekonštruk.chlopni
5k51x.3	Iná náhrada srdcovej chlopne xenotransplant.bez stent.	5k572.1	OP pri vrod.anomál.mitrál.chlop.,náhrada homograftom
5k51x.4	Iná náhrada srdcovej chlopne umelou protézou	5k572.2	OP pri vrod.anomál.mitr.chlop.,náhr.bioprot.so stentom
5k51x.x	Iná náhrada srdcovej chlopne,ostatné	5k572.3	OP pri vrod.anomál.mitr.chlop.,náhr.bioprot.bez stentu
5k520.0	Vým.xenotransplant.aortál.chlopne umelou protézou	5k572.4	OP pri vrod.anomál.mitr.chlop.,náhr.mechan.protézou
5k520.1	Vým.umelej protézy aortál.chlopne xenotransplantátom	5k572.x	OP pri vrod.anomáliach mitrálnej chlopne,ostatné
5k520.2	Vým.umelej protézy aortál.chlopne umelou protézou	5k574.0	Valuloplast./anuloplast.pri vrod.anomál.pulmonál.chlopne
5k520.3	Vým.xenotransplantátu aortál.chlopne xenotransplantátom	5k574.1	OP pri vrod.anomál.pulmonál.chl.,náhrada homograftom
5k520.4	Vým.xenotr./um.prot.aort.ch.chlopň.ciev.protézou,mech.	5k574.2	OP pri vrod.anomál.pulmonál.chl.,náhr.bioprot.so stentom
5k520.5	Vým.xenotr./um.prot.aort.ch.chlopň.ciev.prot.,biol.	5k574.3	OP pri vrod.anomál.pulmonál.chl.,náhr.bioprot.bez stentu
5k520.6	Vým.xenotr./um.prot.aort.ch.samoexp.xenotranspl.b.šitia	5k574.4	OP pri vrod.anomál.pulmonál.chl.,náhr.mech.protézou
5k520.x	Výmena protézy aortálnej chlopne, ostatné	5k574.5	OP pri vrod.anomál.pulmonál.chl.,náhrada konduitom
5k522.0	Vým.xenotransplantát.mitrálnej chlop.umel.protézou	5k574.x	OP pri vrod.anomáliach pulmonál.chlopne,ostatné
5k522.1	Vým.um.protézy mitrálnej chlop.xenotransplantátom	5k576.0	Valvuloplast/anuloplast.pri vrod.anomál.trikuspid.chlopne
5k522.2	Vým.um.protézy mitrálnej chlop.um.protézou	5k576.1	OP pri vrod.anomál.trikuspid.chl.,náhrada homograftom
5k522.3	Vým.xenotransplant.mitrálnej chlop.xenotransplantátom	5k576.2	OP pri vrod.anomál.trikuspid.chlop.,náhr.bioprot.so stentom
5k522.x	Výmena protézy mitrálnej chlopne,ostatné	5k576.3	OP pri vrod.anomál.trikuspid.chlop.,náhr.bioprot.bez stentu
5k524.0	Vým.xenotranspl.pulmonálnej chlopne um.protézou	5k576.4	OP pri vrod.anomál.trikuspid.chlop.,náhr.mechan.protézou

5k576.x	OP pri vrod.anomáliach trikusválnej chlopne,ostatné	5k601	Otvorená endarterektómia s použitím záplaty
5k578.0	OP pri vrod.anomál.AV-chlopne, valvuloplast/anuloplast	5k602	Otvor.endarterekt.so zaved.stentu do koronár.tepny
5k578.1	OP pri vrod.anom.AV-chlopne,náhr.homograft	5k604	Otv.endarterekt.so zavedením stentov do viac.koronár.tep.
5k578.2	OP pri vrod.anomál.AV-chlopne,náhr.bioprot.stentom	5k60x	Iná endarterektómia
5k578.3	OP pri vrod.anomál.AV-chlopne,náhr.bioprot.bez stentu	5k610.0	Vytv.jednoduch.aortokoronár.bajpasu s autológ.žilami
5k578.4	OP pri vrod.anomál.AV-chlopne,náhr.mechan.prot.	5k610.1	Vytv.jednoduch.aortokoronár.bajpasu s autológ.tepnami
5k578.x	OP pri vrod.anom.AV-chlopne,ostatné	5k610.2	Vytv.jednoduch.aortokoronár.bajpasu s heterológ.ž./t.
5k57a.0	Valvuloplast/anuloplast.pri vrod.anomál.trunku chlopni	5k610.5	Vytvorenie jednoduch.aortokoronárneho bajpasu s protézou
5k57a.1	OP pri vrod.anom.trunku chlopni,náhrada homograftom	5k610.x	Vytvorenie jednoduchého aortokoronárneho bajpasu, ost.
5k57a.2	OP pri vrod.anom.trunku chlopni,náhr.bioprot.so stentom	5k611.0	Vytv.2-násob.aortokoronár.bajpasu s autológ.žilami
5k57a.3	OP pri vrod.anom.trunku chlopni,náhr.bioprot.bez stentu	5k611.1	Vytv.2-násob.aortokoronár.bajpasu s autológ.tepnami
5k57a.4	OP pri vrod.anom.trunku chlopni,náhr.mechan.protéézou	5k611.2	Vytv.2-násob.aortokoronár.bajpasu s heterológ.ž./t.
5k57a.x	OP pri vrod.anomáliách trunku chlopni,ostatné	5k611.5	Vytv.2-násob.aortokoronár.bajpasu s protézou
5k580	Totálna korektúra Fallotovej tetralógie	5k611.x	Vytv.2-násob.aortokoronár.bajpasu, ostatné
5k581.0	Korektúra transpozície veľkých ciev [TGA],arteriál.switch	5k612.0	Vytv.3-násob.aortokoronár.bajpasu s autológ.žilami
5k581.2	Korektúra transpozície veľkých ciev [TGA],double switch	5k612.1	Vytv.3-násob.aortokoronár.bajpasu s autológnymi tepnami
5k581.3	Korektúra transpozície veľkých ciev [TGA],atriálny switch	5k612.2	Vytv.3-násob.aortokoronár.bajpasu s heterológ.ž./t.
5k581.x	Korektúra transpozície veľkých ciev [TGA],ostatné	5k612.5	Vytv.3-násob.aortokoronár.bajpasu s protézou
5k582.0	Korekcia totál.anomálneho pľúc.venózneho návratu	5k612.x	Vytv.3-násob.aortokoronár.bajpasu, ostatné
5k582.1	Korekcia parciálneho anomál.pľúc.venózneho návratu	5k613.0	Vytv.4-násob.aortokoronár.bajpasu s autológ.žilami
5k583.2	Korektúra transpozície veľkých ciev [TGA], Nikaidoh OP	5k613.1	Vytv.4-násob.aortokoronár.bajpasu s autológ.tepnami
5k584.0	Korekcia dvojjvýtok.pravej komory, Fallot - typ	5k613.2	Vytv.4-násob.aortokoronár.bajpasu s heterológ.ž./t.
5k584.1	Korekcia dvojjvýtok.pravej komory [DORV], nie Fallot - typ	5k613.5	Vytv.4-násob.aortokoronár.bajpasu s protézou
5k585	Korekcia dvojjvýtokovej ľavej komory	5k613.x	Vytv.4-násob.aortokoronár.bajpasu, ostatné
5k586	Korekcia truncus arteriosus	5k614.0	Vytv. 5-násob.aortokoronár.bajpasu s autológ.žilami
5k587.0	Glenn-OP funkč./morfolog.jednokomor.srdca,unidirekčne	5k614.1	Vytv. 5-násob.aortokoronár.bajpasu s autológ.tepnami
5k587.1	Glenn-OP funkč./morfolog.jednokomor.srdca,bidirekčne	5k614.2	Vytv. 5-násob.aortokoronár.bajpasu s heterológ.ž./t.
5k587.2	Glenn-OP funkč./morfolog.jednokomor.srdca,bilaterál.	5k614.5	Vytv. 5-násob.aortokoronár.bajpasu s protézou
5k587.3	Fontan-OP funk/morfolog.jednokom.srdca,intrakardiál.tunel	5k614.x	Vytv. 5-násob.aortokoronár.bajpasu, ostatné
5k587.4	Fontan-OP funk/morfolog.jednokom.srdca,extrakardiál. tunel	5k615.0	Vytv.6-násob.aortokoronár.bajpasu s autológ.žilami
5k587.5	Fontan-OP funkč./morfolog.jednokomorového srdca, iné	5k615.1	Vytv.6-násob.aortokoronár.bajpasu s autológ.tepnami
5k587.6	Damus-Kay-Stansel-OP funkčne/morfolog.jednokomor.srdca	5k615.2	Vytv.6-násob.aortokoronár.bajpasu s heterológ.ž./t.
5k587.7	Norwood-OP funkč./morfolog.jednokomorového srdca	5k615.5	Vytv. 6 a viacnásob.aortokoronár.bajpasu s protézou
5k587.x	OP funkčne/morfolog.jednokomor.srdca,ostatné	5k615.x	Vytv.6 a viacnásob.aortokoronár.bajpasu, ostatné
5k588	Korekcia Cor triatriatum	5k620.20	Vytv.jedn.aortokor.bajp.miniinv.,torakot. s autológ.ž.
5k589	Korekcia syndrómu chýbajúcej pulmonálnej chlopne	5k620.21	Vytv.jedn.aortokor.bajp.miniinv.,torakot.s autológ.t.
5k58x	Iné OP na srdci pri vrod.anomáliách, iná korekcia	5k620.22	Vytv.jedn.aortokor.bajp.miniinv.,torakot.heterológ.ž./t.
5k590.1	Explorácia aortálnej chlopne (s trombektómiou)	5k620.25	Vytv.jedn.aortokor.bajp.miniinvaziv.,torakotom.s protézou
5k590.2	Subvalvulárna fibrózna resekcia aortálnej chlopne	5k620.2x	Vytv.jednoduch.aortokoronár.bajp.miniinvaz.,torakot.ost.
5k590.3	Subvalvulárna muskulárna resekcia aortálnej chlopne	5k620.30	Vytv.jedn.aortokor.bajp.miniinv.,torakoskop.s autológ.ž.
5k590.4	Supravvalvulárna resekcia aortálnej chlopne	5k620.31	Vytv.jednoduch.aortokor.bajp.miniinv.,torakoskop.s autológ.t.
5k590.5	Refixácia protézy aortálnej chlopne	5k620.32	Vytv.jedn.aortokor.bajp.miniinv.,torakoskop.heterológ.ž./t.
5k590.6	Odvápnenie aortálnej chlopne	5k620.35	Vytv.jedn.aortokor.bajp.miniinvaziv.,torakoskop.s protézou
5k590.8	Implantácia mechanického aortálneho konduitu	5k620.3x	Vytv.jedn.aortokoronár.bajp.miniinvaz.,torakoskopicky ost.
5k590.9	Implantácia biologického aortálneho konduitu	5k621.20	Vytv.2-nás.aortokor.bajp.miniinv.,torakot.s autológ.ž.
5k590.a	Rekonštr.koreňa aorty s reimpl.aort.chl.podľa Davida	5k621.21	Vytv.2-nás.aortokor.bajp.miniinv.,torakot.s autológ.t.
5k590.b0	Remodel.koreňa aorty s implant.ciev.protézy podľa Yacoub	5k621.22	Vytv.2-nás.aortokor.bajp.miniinv.,torakot.heterológ.ž./t.
5k590.b1	Remod.koreň.aort s impl.cie.prot.Yacoub imp.anulopl.prsten	5k621.25	Vytv.2-nás.aortokor.bajp.miniinvaziv.,torakotom.s protézou
5k590.c	Náhr.aortál.koreňa pulmonál.autograftom (Ross-OP)	5k621.2x	Vytv.2-nás.aortokoronár.bajp.miniinvaz.,torakotomicky ost.
5k590.x	Iné operácie aortálnej chlopne, ostatné	5k621.30	Vytv.2-nás.aortokor.bajp.miniinv.,torakoskop.s autológ.ž.
5k592.1	Explorácia mitrálnej chlopne (s trombektómiou)	5k621.31	Vytv.2-nás.aortokor.bajp.miniinv.,torakoskop.s autológ.t.
5k592.2	Rekonštr.záveru.aparátu mitrál.chlopne a cípov chlopne	5k621.32	Vytv.2-nás.aortokor.bajp.miniinv.,torakoskop.heterológ.ž./t.
5k592.3	Anuloplastika mitrálnej chlopne	5k621.35	Vytv.2-nás.aortokor.bajp.miniinvaziv.,torakoskop.s protézou
5k592.4	Dekalcifikácia mitrálnej chlopne	5k621.3x	Vytv.2-nás.aortokoronár.bajp.miniinvaz.,torakoskopicky ost.
5k592.x	Iné operácie mitrálnej chlopne, ostatné	5k622.20	Vytv.3-nás.aortokor.bajp.miniinv.,torakot.s autológ.ž.
5k594.1	Explorácia pulmonálnej chlopne (s trombektómiou)	5k622.21	Vytv.3-nás.aortokor.bajp.miniinv.,torakot.s autológ.t.
5k594.2	Plastika subvalvulárnej stenózy pulmonálnej chlopne	5k622.22	Vytv.3-nás.aortokor.bajp.miniinv.,torakot.heterológ.ž./t.
5k594.4	Plastika supravvalvulárnej stenózy pulmonálnej chlopne	5k622.25	Vytv.3-nás.aortokor.bajp.miniinvaziv.,torakotom.s protézou
5k594.5	Refixácia protézy pulmonálnej chlopne	5k622.2x	Vytv.3-nás.aortokoronár.bajp.miniinvaz.,torakotomicky ost.
5k594.6	Dekalcifikácia pulmonálnej chlopne	5k622.30	Vytv.3-nás.aortokor.bajp.miniinv.,torakoskop.s autológ.ž.
5k594.8	Implant.mechanického konduitu pulmonál.chlopne	5k622.31	Vytv.3-nás.aortokor.bajp.miniinv.,torakoskop.s autológ.t.
5k594.9	Implant.biologického konduitu pulmonál.chlopne	5k622.32	Vytv.3-nás.aortokor.bajp.miniinv.,torakoskop.heterológ.ž./t.
5k594.x	Iné operácie pulmonálnej chlopne, ostatné	5k622.35	Vytv.3-nás.aortokor.bajp.miniinvaziv.,torakoskop.s protézou
5k596.1	Explorácia trikuspidálnej chlopne (s trombektómiou)	5k622.3x	Vytv.3-nás.aortokoronár.bajp.miniinvaz.,torakoskopicky ost.
5k596.2	Valvuloplastika trikuspidálnej chlopne	5k623.20	Vytv.4-nás.aortokor.bajp.miniinv.,torakot.s autológ.ž.
5k596.3	Anuloplastika trikuspidálnej chlopne	5k623.21	Vytv.4-nás.aortokor.bajp.miniinv.,torakot.s autológ.t.
5k596.4	Dekalcifikácia trikuspidálnej chlopne	5k623.22	Vytv.4-nás.aortokor.bajp.miniinv.,torakot.heterológ.ž./t.
5k596.x	Iné operácie trikuspidálnej chlopne, ostatné	5k623.25	Vytv.4-nás.aortokor.bajp.miniinvaziv.,torakotom.s protézou
5k59x	Iné operácie srdcových chlopni, ostatné	5k623.2x	Vytv.4-nás.aortokoronár.bajp.miniinvaz.,torakotomicky ost.
5k600	Otvorená endarterektómia bez záplaty	5k623.30	Vytv.4-nás.aortokor.bajp.miniinv.,torakoskop.s autológ.ž.

5k623.31	Vytv.4-nás.aortokor.bajp.miniinv.,torakosk.s autológ.t.	5k775.0	Impl.defibr.s 1-dut.stimuláciou bez AV-sekvenč.stimul.
5k623.32	Vytv.4-nás.aortokor.bajp.miniinv.,torakosk.heterológ.ž./t.	5k776	Impl.defibrilátora s 2- dutin.stimuláciou
5k623.35	Vytv.4-nás.aortokor.bajp.miniinvazív.,torakosk.s protézou	5k777	Impl.defibr.s biventrik.resynchron.stimuláciou
5k623.3x	Vytv.4-nás.aortokoronár.bajp.miniinvaz.,torakoskopicky ost.	5k77h.1	Implant./vým.defibril.s podkož.elekt.bez vnútrošrdc.elekt.
5k624.20	Vytv.5-nás.aortokor.bajp.miniinv.,torakot.s autológ.ž.	5k785.4	Vým.prístr.bez zm.elekt.defibr.s 1-dut.sys.
5k624.21	Vytv.5-nás.aortokor.bajp.miniinv.,torakot.s autológ.t.	5k785.5	Vým.prístr.bez zm.elekt.defibr.s 2-dut.stimul.
5k624.22	Vytv.5-nás.aortokor.bajp.miniinv.,torakot.heterológ.ž./t.	5k785.6	Vým.prístr.bez zm.elekt.defibril.biventri.stim.
5k624.25	Vytv.5-nás.aortokor.bajp.miniinvazív.,torakotom.s protézou	5k785.a	Vým.pristroja b.zmeny elektródy,defibril.s podkož.elektrodou
5k624.2x	Vytv.5-nás.aortokoronár.bajp.miniinvaz.,torakotomicky ost.	5k786.4	Vým.pristroja a elektódy:defib.s 1-dut.stim.
5k624.30	Vytv.5-nás.aortokor.bajp.miniinv.,torakosk.s autológ.ž.	5k786.5	Vým.pristroja a elektódy:defib.s 2-dut.stim.
5k624.31	Vytv.5-nás.aortokor.bajp.miniinv.,torakosk.s autológ.t.	5k786.6	Vým.pristroja a elektódy:defibr.biventri.resynchr.stim.
5k624.32	Vytv.5-nás.aortokor.bajp.miniinv.,torakosk.heterológ.ž./t.	5k786.8	Vým.pristroja a elektródy,defibrilátor s podkož.elektrodou
5k624.35	Vytv.5-nás.aortokor.bajp.miniinvazív.,torakosk.s protézou	5k789.7	Rozšírenie systému,kardiostim.na defibri.s 1-dutin.stim.
5k624.3x	Vytv.5-nás.aortokoronár.bajp.miniinvaz.,torakoskopicky ost.	5k789.a	Rozšírenie syst.,kardiostim.na defibri. s 2-dutin.stimul.
5k62x.0	Vytv.iného aortokoronár.bajpasu miniinv.s autológ.žilami	5k789.b	Rozšírenie sy.,kardiostim.na defibri.s biventrik.stim.
5k62x.1	Vytv.iného aortokoronár.bajpasu miniinv.s autológ.tepn.	5k789.c	Rozš.syst., defibri.na defibri.s 2-dutin.stimul.
5k62x.2	Vytv.iného aortokoronár.bajpasu miniinv.s heterológ.ž./t.	5k789.d	Rozš.syst., defibri.na defibri. s biventrik.stimul.
5k62x.5	Vytv.iného aortokoronár.bajpasu miniinv.s protézou	5k789.e	Zúženie systému, 2-dutinový ICD systém na jednodutinový ICD
5k62x.x	Vytv.iného aortokoronárneho bajpasu miniinv.,iný mat.	5k789.f	Zúženie systému, biventrikulár.ICD syst.na 1-dutinový ICD
5k630	Patch koronárnych tepien	5k789.g	Zúženie systému, biventrikulár.ICD syst.na 2-dutinový ICD
5k631	Revízia aortokoronárneho bajpasu	5k790	Otvorená masáž srdca
5k632	Reimplantácia aortokoronárneho bajpasu	5k791.1	Operačná ligatúra uška srdca
5k633	Transpozícia koronárnych tepien	5k791.2	Exklúzia uška srdca
5k634	Revaskulariz.voľným transplant. a. mammaia interna [IMA]	5k795	Reoperácia na srdci a perikarde
5k636	Transmyokardiálna laserová revaskularizácia [TMLR]	5k796	Kardiomyoplastika
5k643	Rekonšt.koronárneho sinusu na koronárnych cievach	5k797	Implant.alebo odstr.vonkaj.podpor.systému srdca
5k700	Perikardiotómia a kardiotómia:perikardiálna drenáž	5k798.0	Implant.a výmena syst.moduluj.myokard [CCM]
5k701	Perikardiotómia a kardiotómia:perikardiotómia	5k798.1	Revízia systému modulujúceho myokard [CCM]
5k704	Perikardiotómia a kardiotómia:epikardiálna incízia	5k799.0	Implant. a vým.epikardiál.podpor.systému komory
5k705	Perikardiotómia a kardiotómia:endokardiálna incízia	5k799.1	Explantácia epikardiál.podporného systému komory
5k706	Perikardiotómia a kardiotómia:epimyokardiálna incízia	5k79a	Stentovanie predsieňového septa
5k720	Otvorená chirurgická perikardektómia, lokálna excízia	5k79b	Resekcia nádoru srdca
5k721	Torakoskopická perikardektómia, lokálna excízia	5k79c	Ošetrenie poranenia srdca
5k722.0	Čiastočná perikardektómia (perikardiálne okno), otv.chir.	5k79x	Iné operácie na srdci a perikarde, ostatné
5k722.2	Čiastoč.perikardektómia (perikardiálne okno), Isk	5i013.0	Embolektómie a trombektómie ascendent.aorty
5k722.3	Čiastočná perikardektómia (perikardiálne okno), torakosk.	5i013.1	Embolektómie a trombektómie oblúka aorty
5k724	Subtotálna perikardektómia	5i013.2	Embolektómie a trombektómie torakál.aorty
5k725	Totálna perikardektómia (dekortikácia)	5i014.0↔	Embolektómie a trombektómie a. subclavia
5k72x	Perikardektómia:ostatné	5i014.1↔	Embolekt. a trombekt.truncus brachioceph.
5k730	Excízia poškodeného tk.srdca v predsieni	5i014.2↔	Embolektómie a trombektómie a. pulmonalis
5k731	Excízia poškodeného tk.srdca v komore	5i014.3↔	Embolekt. a trombektómie tepny hrudníka,ciev.protéza
5k732	Čiastoč.f.komor.redukčná plastika (Batista) poškod.tk.srdca	5i014.x↔	Embolektómie a trombektómie tepny hrudníka,ost.
5k733	Resekcia aneuryzmy poškodeného tkaniva srdca v predsieni	5i019.a↔	Embolektómie a trombektómie v. pulmonalis
5k734	Resekcia aneuryzmy poškodeného tkaniva srdca v komore	5i019.b↔	Embolektómie a trombektómie v. subclavia
5k740	Sutúra perikardu po poranení	5i019.d↔	Embolektómie a trombektómie v. brachiocephalica
5k741	Plastická rekonštr.perikardu bez implantátu	5i019.e	Embolektómie a trombektómie v. cava superior
5k742	Plastická rekonštrukcia perikardu s implantátom	5i019.f	Embolektómie a trombektómie v. cava inferior
5k743	Sutúra myokardu po poranení	5i124.0↔	Endarterekt.a trombendarterekt. a.subclavia
5k744	Plastická rekonštr.myokardu bez implantátu	5i124.1↔	Endarterekt.a trombendarterekt. truncus brachioceph.
5k745	Plastická rekonštr.myokardu s implantátom	5i124.2↔	Endarterekt.a trombendarterekt.a.pulmonalis
5k746	Uzáver získaného defektu komorového septa	5i124.3↔	Endarterekt.a trombendarterekt.tepny hrudníka,ciev.protéza
5k762.0	Otv.chir.impl.extrakorporál.univentrikulár.pumpy	5i124.x↔	Endarterekt.a trombendarterekt.tepny hrudníka,ost.
5k762.1	Otv.chir.explantácia extrakorporál.univentrikulár.pumpy	5i133.0	Res.aneuryzmy ascendent.aorty bez použ.prot.mat
5k762.2	Izol.výmena extrakorporál.univentrikulár.pumpy,nechirurg.	5i133.1	Res.aneuryzmy torakál.aorty bez použ.prot.mat.
5k763.0	Otv.chir.implantácia extrakorporál.biventrikulár.pumpy	5i134.1↔	Res.aneuryzmy truncus brachioceph.bez použ.prot.mat.
5k763.1	Otv.chir.explantácia extrakorporál.biventrikulár.pumpy	5i134.2↔	Res.aneuryzmy a.pulmonalis bez použ.prot.mat.
5k763.2	Izolov.výmena extrakorporál.biventrikulár.pumpy, nechir.	5i134.x↔	Res.aneuryzmy tepny hrudníka bez použ.protetic.mat.,ost.
5k764.0	Otv.chir.implant.intrakorporál.univentrikulár.pumpy	5i135.0↔	Res.aneuryzmy a.iliaca comm. bez použ.prot.mat.
5k764.1	Otv.chir.explantácia intrakorporál.univentrikulár.pumpy	5i135.1↔	Res.aneuryzmy a.iliaca ext. b.použ.prot.mat.
5k765.0	Otv.chir.implantácia intrakorporál.biventrikulár.pumpy	5i135.2↔	Res.aneuryzmy a.iliaca int. b.použ.prot.mat.
5k765.1	Otv.chir.explantácia intrakorporál.biventrikulár.pumpy	5i136.0	Res.aneuryzmy truncus coeliacus bez použ.prot.mat.
5k766.0	Otv.chir.implantácia umelého srdca(totál.náhr.srdca)	5i136.1	Res.aneuryzmy a.hepatica bez použ.prot.mat.
5k766.1	Otv.chir.explantácia umelého srdca(totál.náhr.srdca)	5i136.2	Res.aneuryzmy a.gastrica bez použ.prot.mat.
5k767.0	Otv.chir.implant.parakorporál.univentrikulár.pumpy	5i136.3	Res.aneuryzmy a.lienalis bez použ.prot.mat.
5k767.1	Otv.chir.explant.parakorporál.univentrikulár.pumpy	5i136.4↔	Res.aneuryzmy a.renalis bez použ.prot.mat.
5k767.2	Izolov.výmena parakorporál.univentrikulár.pumpy, nechir.	5i136.5	Res.aneuryzmy a. mesenterica super. bez použ.prot.mat.
5k768.0	Otv.chir.implant.parakorporál.biventrikulár.pumpy	5i136.6	Res.aneuryzmy a. mesenterica inf. bez použ.prot.mat.
5k768.1	Otv.chir.explant.parakorporál.biventrikulár.pumpy	5i136.x↔	Res.aneuryzmy viscerál.tepny bez použ.prot.mat.,ost.
5k768.2	Izolov.výmena parakorporál.biventrikulár.pumpy,nechir.	5i139.a↔	Res.aneuryzmy v. pulmonalis bez použ.protet.mat.
5k76x	Otv.chir.implant. a explant.podpor.systémov srdca, ost.	5i139.d↔	Res.aneuryzmy v. brachiocephalica bez použ.protet.mat.

51139.e	Res.aneuryzmy v. cava superior bez použ.protet.mat.	51179.d↔	Ligatúra v. brachiocephalica
51139.f	Res.aneuryzmy v. cava inferior bez použ.protet.mat.	51410.00	Endov.Impl.stentg.abd.aorty:aortouniili.stg bez fen/boč.ram.
51143.01	Res.ascendent.aorty s interpozitom, lineárna protéza	51410.01	Endov.Impl.stentg.abd.aorty:aortouniiliak.stg s boč.ram.
51143.02	Res.ascendent.aorty s interpoz., lineár.protéza pri aneur.	51410.10	Endov.Impl.stentg.abd.aorty:aortobiil.bifur.stg., bez fen/boč.r
51143.0x	Res.ascendent.aorty s interpozitom, ostatné	51410.11	Endov.Implant.stentg.abd.aorty:aortobi.bifur.stg s 1 fenestr.
51143.11	Res.ascend.aorty s interp. s reimpl.koron.tepien, lineár.prot.	51410.12	Endov.Impl.stentg.abd.aorty:aortobi.bifur.stg s 2 fenestr.
51143.12	Res.asc.aor.s interp.s reimpl.koron.aa.,lin.protéza p.aneur	51410.13	Endov.Impl.stentg.abd.aorty:aortobi.bifur.stg s 3 fenestr.
51143.1x	Res.ascend. aorty s interpoz. s reimpl.koronár.tepien, ost.	51410.14	Endov.Impl.stentg.abd.aorty:aortobi.bifur.stg s 4 a v.fenes.
51143.21	Resekcia torakálnej aorty s interpozitom, lineár. protéza	51410.21	Endov.Impl.stentg.abd.aorty:aortobiil.bifur.stg s 1 boč.ram.
51143.22	Res.torak.aorty s interp.,lineár.protéza pri aneuryzme	51410.22	Endov.Impl.stentg.abd.aorty:aortobiil.bifur.stg s 2 boč.r.
51143.2x	Resekcia torakálnej aorty s interpozitom, ostatné	51410.23	Endov.Impl.stentg.abd.aorty:aortobiil.bifur.stg s 3 boč.r.
51143.31	Res.torakoabdom.aorty s interp. lineárna protéza	51410.24	Endov.Impl.stentg.abd.aorty:aortobi.bifur.stg s 4 a viac boč.r.
51143.32	Res.torakoabdom.aorty s interp., lin.protéza pri aneuryzme	51410.30	Endov.Impl.stentg.abd.aorty:aortál.stg bez fen.al.boč.r.
51143.3x	Resekcia torakoabdom.aorty s interpozitom, ostatné	51410.31	Endov.Impl.stentg.abd.aorty:aortál.stg s 1 fenestr.
51143.7	Res.ascend.aor.,aort.oblúka/descend.aor.s interpoz.,hybrid	51410.32	Endovask.Impl.stentg.abd.aorty:aortál.stg s 2 fenestr.
51143.80	Res.asc.aort,aort.obl/tor.aor.s interp:hybr,endov.impl1 st.-pr	51410.33	Endov.Impl.stentg.abd.aorty:aortál.stg 3 fenestráciami
51143.81	Res.asc.aort,aort.obl/tor.aor.s interp:hybr,endov.impl2 st.-pr	51410.34	Endov.Impl.stentg.abd.aorty:aortobi.bifur.stg s 4 a viac fenestr.
51143.82	Res.asc.aort,aor.obl/tor.aor.s interp:hybr,endov.impl3a vi.st	51410.41	Endov.Impl.stentg.abd.aorty:aortál.stentgraft s 1 boč.r.
51143.90	Res.torakoabd.aorty s interp:hybrid,endov.impl1 st.-pr.	51410.42	Endov.Impl.stentg.abd.aorty:aortál.stentgraft s 2 boč.r.
51143.91	Res.torakoabd.aorty s interp:hybrid,endov.impl2 st.-pr.	51410.43	Endov.Impl.stentg.abd.aorty:aortál.stentgraft s 3 boč.r.
51143.92	Res.torakoabd.aorty s interp:hybrid,endov.impl3 a viac st	51410.44	Endov.Impl.stentg.abd.aorty:aortál.stg s 4 a viac boč.r.
51144.0↔	Res.aneur.a.subclavia(okr.aneur.aor.)s intpoz.	51410.51	Endov.Impl.stg.abd.aorty:aortobi.bifur.stg,komb.1 boč.r,1 fen.
51144.1↔	Res.ane.truncus brachioceph.(okr.aneur.aor.)s intpoz.	51410.53	Endov.Impl.stg.abd.aorty:aortobi.bifur.stg,komb.3 b.r.,fen.rôz
51144.2↔	Res.ane.a.pulmonalis(okr.aneur.aor.)s intpoz.	51410.54	Endov.Impl.stg.abd.aorty:aortobi.bifur.stg,komb.4 a v.b.r.f.rôz
51144.x↔	Res.ane.tepien hrudníka(okr.aneur.aor.)s intpoz.,ost.	51410.60	Endov.Impl.stentg.abd.aorty:aortál.stg. v kombi.1 b.r.a 1 fen.
51149.a↔	Res.ane. v. pulmonalis (okr.aneur.aor)s interpoz.	51410.61	Endov.Impl.stg.abd.aorty:aortál.stg. v kombi.3 boč.r.a fen.rôz.
51149.b↔	Res.ane. v. subclavia(okr.aneur.aor)s interpoz.	51410.62	Endov.Impl.stg.abd.aorty:aortál.stg. v komb.4 a v.b.r.,fen.rôz
51149.d↔	Res.ane. v. brachiocephalica(okr.aneur.aor)s interpoz.	51410.x	Endovask.Implant.stentgraftu do abdomin.aorty,ost.
51149.e	Res.ane.v. cava superior(okr.aneur.aor)s interpoz.	51412.0	Endov.Impl.stentgr.torak.aorty:stg bez fenestr./b.ramena
51149.f	Res.aneur.v. cava inferior (okr.aneur.aor)s interpoz.	51412.11	Endov.Impl.stentgr.torakál.aorty:stentgraft s 1 fen.
51153.0	Resekcia pseudoaneuryziem ascendentnej aorty	51412.12	Endov.Impl.stentgr.torakál.aorty:stentgraft s 2 fen.
51153.1	Resekcia pseudoaneuryziem oblúka aorty	51412.13	Endov.Impl.stentgr.torakál.aorty:stg s 3 a viac fen.
51153.2	Resekcia pseudoaneuryziem torakálnej aorty	51412.21	Endov.Impl.stentgr.torakál.aorty:stentgraft s 1 boč.ram.
51154.0↔	Resekcia pseudoaneuryziem a. subclavia	51412.22	Endov.Impl.stentgr.torakál.aorty:stentgraft s 2 boč.ram.
51154.1↔	Resekcia pseudoaneuryziem truncus brachioceph.	51412.23	Endov.Impl.stentgr.torakál.aorty:stg s 3 a viac b.r.
51154.2↔	Resekcia pseudoaneuryziem a. pulmonalis	51412.31	Endov.Impl.stentgr.torak.aorty:stg v kombi 1 boč.r.a 1 fen.
51154.x↔	Resekcia pseudoaneuryziem tepien hrudníka, ostatné	51412.32	Endov.Impl.stentgr.torak.aorty:stg v kombi 3 boč.r.a fen.rôz.
51159.a↔	Resekcia pseudoaneuryziem v. pulmonalis	51412.33	Endov.Impl.stg.torak.aorty:stg v kombi 4a v.boč.r.a fen.rôz.
51159.b↔	Resekcia pseudoaneuryziem v. subclavia	51413.0	Endov.Impl.stentg. v torakoabd.aorte:stg bez f./b.r.
51159.d↔	Resekcia pseudoaneuryziem v. brachioceph.	51413.11	Endov.Impl.stentgr.torakoabd.aorty:stg s 1 fen.
51163.0	Sutúra ascendentnej aorty	51413.12	Endov.Impl.stentgr.torakoabd.aorty:stg s 2 fen.
51163.1	Sutúra oblúka aorty	51413.13	Endov.Impl.stentgr.torakoabd.aorty:stg s 3 fen.
51163.2	Sutúra torakálnej aorty	51413.14	Endov.Impl.stentg.torakoabd.aorty:stg so 4 a viac fen.
51164.0↔	Sutúra a. subclavia	51413.21	Endov.Impl.stentgr.torakoabd.aorty:stg,1 boč.ram.
51164.1↔	Sutúra truncus brachiocephalicus	51413.22	Endov.Impl.stentgr.torakoabd.aorty:stg,2 boč.ram.
51164.2↔	Sutúra a. pulmonalis	51413.23	Endovask.Impl.stentgr.torakoabd.aorty:stg,3 boč.ram.
51164.x↔	Sutúra tepien hrudníka, ostatné	51413.24	Endov.Impl.stentg.v torakoabd.aorty:stg,4 a viac b.r.
51165.0↔	Sutúra aa. lumbales	51413.31	Endov.Impl.stentg.torakoabd.aorty:stg kombi s 1 boč.r.a 1 fen
51165.1↔	Sutúra bližšie neurčenej časti a. iliaca	51413.32	Endov.Impl.stentg.torakoabd.aort:stg 3 boč.r.a fen.rôz.kombi
51165.2↔	Sutúra a. iliaca communis	51413.33	Endov.Impl.stentg.torakoabd.aorty:stg 4a v.boč.r.a fen.kombi
51165.3↔	Sutúra a. iliaca externa	51500.0	Vytv.anastomózy m.a.subcl.a a.pulm.(Blalock-Taussig)
51165.4↔	Sutúra a. iliaca interna	51500.1	Vytv.anastom.m.aortou a a.pulmonalis(Watson-Coolley)
51165.x↔	Sutúra tepien panvy a trupu, ostatné	51500.2	Vyt.anast.m.descendent.aortou a a.pulmon.(Potts-Smith)
51166.0	Sutúra truncus coeliacus	51500.3	Vytv.spojky pom. protézy medzi a.pulmonalis a aortou,centr.
51166.1	Sutúra a. hepatica	51500.4	Vytv.spojky pom. protézy medzi a.pulmonalis a aortou,perif.
51166.2	Sutúra a. gastrica	51500.5	Vytv.anastomózy medzi a. pulmonalis a a. pulmonalis
51166.3	Sutúra a. lienalis	51500.6	Umiestn.ventrikulo-pulmonár.arteriálneho konduitu
51166.4↔	Sutúra a. renalis	51500.7	Vytv.centráln.bandingu a. pulmonalis
51166.5	Sutúra a. mesenterica superior	51500.8	Vytv.obojstr.bandingu a. pulmonalis
51166.6	Sutúra a. mesenterica inferior	51500.x	Vytv.spojky medzi malým a veľkým obeh.(I-p shunty),ost.
51166.x↔	Sutúra viscerálnych tepien, ostatné	51501.0	Vytvor.vnútrobr.žil.spojky:splenoren.venóz.shunt
51173.0	Ligatúra ascendentnej aorty	51501.1	Vytvor.vnútrobr.žil.spojky:portokavál.venóz.shunt
51173.1	Ligatúra oblúka aorty	51501.2	Vytvor.vnútrobr.žil.spojky:mezokavál.ven.shunt
51173.2	Ligatúra torakálnej aorty	51501.3	Vyt.vnútr.bruš.žil.spojky:renoportálny ven.shunt
51174.0↔	Ligatúra a. subclavia	51501.4	Vyt.vnútr.bruš.žil.spojky:mezenterik.jump
51174.1↔	Ligatúra truncus brachiocephalicus	51501.x	Vytvor.vnútrobr.žil.spoj.(intraabd.venózný shunt):ostatné
51174.2↔	Ligatúra a. pulmonalis	51511.3	Bajpas.OP aa.hlavy a krku pom.žily:a.carotis-a.vertebralis
51174.x↔	Ligatúra tepien hrudníka, ostatné	51521.3↔	Bajpas.OP aa.hlavy,krku p.protézy:karot.-vertebr.bajp.
51179.a↔	Ligatúra v. pulmonalis	51536.0	Plastika záplatou[patch plastika]:truncus coeliacus
51179.b↔	Ligatúra v. subclavia	51536.1	Plastika záplatou[patch plastika]:a.hepatica

51536.2	Plastika záplatou[patch plastika]:a.gastrica	5n021.1	Rek.pas.paž.-sam.v.pôvod.lôžku pažer.„Gastr.p.up“s int.anst
51536.3	Plastika záplatou[patch plastika]:a.lienalis	5n021.2	Rek.pas.pažer-s.v.pôvod.lôžku paž.„Gastr.p.up“s cervik.anast
51536.5	Plastika záplatou[patch plastika]:mesenterica superior	5n021.3	Rek.pas.paž.-s.v.pôvod.lôžku pažer.vofn.interpoz.ten.čr.
51536.6	Plastika záplatou[patch plastika]:mesenterica inferior	5n021.4	Rek.pas.paž.-s.v.pôvod.lôžku pažer:s interpoz.hrub.čr.
51540.40↔	Transpozícia a. vertebralis extrakraniálnej časti	5n021.x	Rekonštr.pasáže pažer.ako sam.výk:v pôvod.lôžku pažer:ost.
51540.41↔	Transpozícia a. vertebralis do a. carotis comunis	5n022.0	Ezofagostómia ako samost.výk:cervikálna (slinná fistula)
51540.42↔	Transpozícia a. vertebralis do a. subclavia	5n022.x	Ezofagostómia ako samostatný výkon:ostatné
51544.00↔	Transpozícia a. subclavia	5n029.1	I.rekonšt.pas.pažer.,sam.v.Gastr.pull up s intratorak.anast.
51544.1↔	Transpozícia truncus brachiocephalicus	5n029.2	I.rekonšt.pas.pažer.,sam.v.Gastr.pull up s cervik.anast.
51544.2↔	Transpozícia a. pulmonalis	5n029.3	I.rekonšt.pas.pažer.ako samost.výk.s vofnou interpoz.tenk.čr
51544.x↔	Transpozícia aa.hrudníka:ostatné	5n029.4	Iná rekon.pasáže pažer.ako samost.v.s interpoziciou hr.čreva
51545.0↔	Transpozícia bližšie neurčenej časti a. iliaca	5n029.x	Iná rekonštr.pasáže pažeráka ako samost.v:ostatné
51545.1↔	Transpozícia a. iliaca externa	5n02a	Rkšt.pas.p.atr.pažer.a oš.1 vr.ezfgtrach.fis.s ez-ez.anst.b.u.fis
51545.2↔	Transpozícia a. iliaca interna	5n02b	Rkšt.pas.p.atr.pažer.a oš.1 vr.ezfgtrach.fis.s ez-ez.anst.s uz.fis
51545.x↔	Transpozícia aa.panvy a trupu:ostatné	5n02c	Rknš.pas.p.atr.pažer.a oš.1 vr.ezfgtrach.fis.s interpoz.b.u.f.
51546.0	Transpozícia a. hepatica	5n02d	Rkšt.pas.p.atr.pažer.a oš.1 vr.ezfgtrach.fis.s interpoz.s uz.fis
51546.1	Transpozícia a. gastrica	5n02e	Rkšt.pas.p.atr.pažer.a oš.1 vr.ezfgtrach.fis.trnsmdst.náh.b.uz.f
51546.2	Transpozícia a. lienalis	5n02f	Rkšt.pas.p.atr.pažer.a oš.1 vr.ezfgtrach.fis.trnsmdst.náh.uz.fis.
51546.3↔	Transpozícia a. renalis	5n02g	Rkšt.pasáže p.atr.pažer.a oš.1vr.ezfgtrach.fis:elong.pažeráka
51546.4	Transpozícia a. mesenterica superior	5n02h	Rknš.pas.p.atr.pažer.a oš.1 vr.ezfgtrach.fis:podviaz.1 H-fist.
51546.5	Transpozícia a. mesenterica inferior	5n02x	Rknš.pas.pažer.atrécie pažer.a oš.1 vr.ezfgtrach.fis:iná
51546.x↔	Transpozícia viscerálnej tepny, ostatné	5n030	Lok.excízia chor.tk.pažeráka:otvor.chir.
51553.0	Iné plast.rekonštrukcie na ascendentnej aorte	5n031	Lokálna excízia chor.tk.pažeráka:torakoskopicky
51553.1	Iné plast.rekonštrukcie oblúka aorty	5n033.0	Lok.otv.chir.deštr.ch.tk.pažer.elektrokoaguláciou
51553.2	Iné plast.rekonštrukcie torakálnej aorty	5n033.1	Lok.otv.chir.deštr.ch.tk.pažer.laser.koaguláciou
51554.2↔	Iné plastické rekonštrukcie a. pulmonalis	5n033.2	Lok.otv.chir.deštr.ch.tk.pažer.termokoaguláciou
51570.3	Rev.v cie.v.chir.pre krv:výmena cie.v.graftu	5n033.3	Lok.otv.chir.deštr.ch.tk.pažer.kryokoaguláciou
51570.4	Rev.v cie.v.chir.pre krv:odstr.cievneho graftu	5n033.4	Lok.otv.chir.deštr.ch.tk.pažer.fotodynam.liečbou
51570.7	Rev.v cie.v.chir.pre krv:výmena kardiálneho konduitu	5n033.x	Lok.otv.chir.deštrukcia ch.tk.pažer:ost.
51571.3	Rev.v cie.v.chir.pre infekciu:výmena cievneho graftu	5n034.0	Lok.torakosk.deštr.chor.tk.pažer.elektrokoaguláciou
51571.4	Rev.v cie.v.chir.pre infekciu:odstránenie cievneho graftu	5n034.1	Lok.torakosk.deštr.chor.tk.pažeráka laser.koaguláciou
5m110.1	Podviazanie ductus thoracicus, torakoskop.	5n034.2	Lok.torakosk.deštr.chor.tk.pažer.termokoaguláciou
5m110.2	Podviazanie ductus thoracicus, torakotom.	5n034.3	Lok.torakosk.deštr.chor.tk.pažer.kryokoaguláciou
5m110.x	Podviazanie ductus thoracicus, iné	5n034.4	Lok.torakosk.deštr.chor.tk.pažer.fotodynam.liečbou
5m111	Podviazanie/kanylácia ductus thoracicus	5n034.x	Lok.torakosk.deštrukcia chor.tk.pažer:ostatné
5m120.0	Disekcia retroperitoneálnych LU:lpt.	5n040	Parc.cervikálna ezofagektómia bez obnovenia kont.
5m120.3	Disekcia retroperitoneálnych LU:lsk.	5n041	Parc.torakálna ezofagektómia bez obnovenia kont.
5m121	Bloková disekcia inguinálnych LU:lpt.	5n042	Parc.torakoabd.ezofagektómia bez obnovenia kont.
5n010.0	Ezofagomyotómia:laparotomicky	5n043	Parc.abdominálna ezofagektómia bez obnovenia kont.
5n010.1	Ezofagomyotómia:torakotomicky	5n049	Iná parc.ezofagektómia bez obnovenia kont.
5n010.2	Ezofagomyotómia:laparoskopicky	5n04a	Parc.torakálna ezofagektómia s obnovením kont.
5n010.3	Ezofagomyotómia:torakoskopicky	5n04b	Parc.torakoabdominálna ezofagektómia s obnov.kont.
5n010.4	Ezofagomyotómia:konverzia laparosk.na otv.chir.	5n04c	Parc.abdominálna ezofagektómia s obnovením kont.
5n010.5	Ezofagomyotómia:konverzia torakosk.na otv.chir.	5n04x	Iná parc.ezofagektómia s obnovením kontinuity
5n010.x	Ezofagomyotómia:ostatné	5n054.1	Tot.abdmncrv.ezfgkt.bez obn.kont.tupá disek, krčná ezofagost
5n011.x	Ezofagomyotómia faryngocervikálna:ostatné	5n054.2	Tot.torakoabdm.ezfgkt.bez obn.kont. bez ly-ekt,krč.ezofagost
5n012.0	Ezofago-gastromyotómia (kardiomyotómia):lpt.	5n054.3	Tot.torakoabdm.ezfgkt.bez obn.kont.s lymfadenekt,krč.ezofgst
5n012.1	Ezofago-gastromyotómia (kardiomyotómia):torakotom.	5n054.x	Iná totál.ezofagektómia bez obnov.kontinuity,krč.ezofagost
5n012.2	Ezofago-gastromyotómia (kardiomyotómia):laparos.	5n05a.10	Tot.abdmncrv.ezfgkt.s obn.kon.G.p.u.s intrat.an.,o.ch.so sv
5n012.3	Ezofago-gastromyotómia (kardiomyotómia):torakosk.	5n05a.11	Tot.abdmncrv.ezfgkt.s obn.kon.G.p.u.s intrat.an.,hybrid so sv
5n012.4	Ezofago-gastromyotómia (kardiomyotómia):konv.lsk.-lpt.	5n05a.12	Tot.miniinv.abdmncrv.ezfgkt.s obn.kon.G.p.u.s intrat.an.,svor
5n012.5	Ezofago-gastromyotómia (kardiomyotómia):konv.torakosk.-lpt	5n05a.20	Tot.abdmncrv.ezfgkt.obn.kon.G.p.up s cervik.anst.,o.ch.svork
5n012.x	Ezofago-gastromyotómia (kardiomyotómia):ostatné	5n05a.21	Tot.abdmncrv.ezfgkt.obn.kon.G.p.up s cervik.anas.,hybrid sv
5n013.0	Divertikulektómia, ezofagomyotómia, laparotomicky	5n05a.22	Tot.miniinv.abdmncrv.ezfgkt.obn.kon.G.p.up s cervik.anst.svork
5n013.1	Divertikulektómia, ezofagomyotómia, torakotomicky	5n05a.3	Tot.abdmncrv.ezfgkt.s obn.kontin.s vof.interpoz.tenk.čr.
5n013.2	Divertikulektómia, ezofagomyotómia, laparoskopicky	5n05a.4	Tot.abdcerv.ezfgkt.s obn.kontinuity s interpoz.hr.č.
5n013.3	Divertikulektómia, ezofagomyotómia, torakoskopicky	5n05a.x	Tot.abdcerv.ezfgkt.s obnovením kontinuity:ost.
5n013.4	Divertikulektómia, ezofagomyotómia, cervikálny prístup	5n05b.10	Tot.thrkabdm.ezfgkt.obn.kont.b.LNE G.p.u.s intrat.an.,o.ch.sv
5n013.x	Divertikulektómia, ezofagomyotómia, ostatné	5n05b.11	Tot.thrkabdm.ezfgkt.obn.kont.b.LNE G.p.u.s intrat.an.,hyb.sv
5n01x.0	Iná incízia na pažeráku:laparotomicky	5n05b.12	T.miniinv.trkabdm.ezfgkt.obn.kont.b.LNE G.p.u.s intrat.an.sv
5n01x.1	Iná incízia na pažeráku:torakotomicky	5n05b.20	Tot.thrkabdm.ezfgkt.obn.kont.b.LNE G.p.u.s cervik.an.,o.ch.sv
5n01x.2	Iná incízia na pažeráku:laparoskopicky	5n05b.21	T.thrkabdm.ezfgkt.obn.kont.b.LNE G.p.u.s cervik.an.,hybr.sv.
5n01x.3	Iná incízia na pažeráku:torakoskopicky	5n05b.22	T.miniinv.torakabdm.ezfgkt.obn.kont.b.LNE G.p.u.cerv.an.sv.
5n01x.4	Iná incízia na pažeráku:konv.lsk.-lpt.	5n05b.3	Tot.thrkabdm.ezfgkt.s obn.kont.b.LNE s vof.interpoz.tenk.č.
5n01x.5	Iná incízia na pažeráku:konv.torakosk.-lpt.	5n05b.4	Tot.thrkabdm.ezfgkt.s obn.kont.bez LNE s interpoziciou hr.č.
5n020.1	Rekonštr.pas.paž.ako s.v:retrostern.„Gastr.p.up“s int.an.	5n05b.x	Tot.thrkabdm.ezfgkt.s ob.kont.b.LNE:ost.
5n020.2	Rek.pasáže pažer.ako s.v:retrostern.„Gastr.p.up“a cervik.anast	5n05c.10	T.thrkabdm.ezfgkt.obnov.kont.s LNE G.p.up:intrat.an.o.ch.sv.
5n020.3	Rek.pas.pažer.ako s.výk:retrostern:vof.interpoz.tenk.čr.	5n05c.11	T.thrkabdm.ezfgkt.obn.kont.s LNE G.p.up:intrat.an.,hybr.sv.
5n020.4	Rek.pas.pažer.ako samost.výk:retrostern:s interpoz.hrub.čr.	5n05c.12	T.miniinv.trkabdm.ezfgkt.obn.kont.s LNE G.p.up:intrat.an.svork
5n020.x	Rekonštr.pasáže pažer.ako sam.výk:retrostern.priestor:ost.	5n05c.20	T.thrkabdm.ezfgkt.obn.kont.s LNE„G.p.up“s cervik.an.,o.ch.sv.

5n05c.21	T.thrkabdm.ezfgkt.obn.kont.s LNE„G.p.up“ s cerv.an.,hybr.sv.	5n13x.2	Iné subtot.res.žalúdka (4/5) s lymfadenektómiou
5n05c.22	T.miniinv.trkabdmd.ezfgkt.obn.kont.s LNE„G.p.up“cerv.an.svork	5n140.0	Tot.GE s ezfgjjunost.analg.B-II bez tv.rezerv.bez LNE
5n05c.3	Tot.thrkabdm.ezfgkt.s obnov.kont.s LNE:s vol.interpoz.ten.č.	5n140.1	Tot.GE s ezfgjjunost.analg.B-II bez tv.rzv.so syst.čias.ods.LU
5n05c.4	Tot.thrkabdm.ezfgkt.s obnov.kont.s LNE:s interpoz.hr.č.	5n140.2	Tot.GE s ezfgjjunost.analg.B-II bez tvorby rvz.s LNE
5n05c.x	Totál.thrkabdm.ezfgkt.s obnov.kont.s LNE:ost.	5n141.0	Tot.GE s ezfgjjunost.analg.B-II s tv.rzv.bez LNE
5n05x.3	Iná tot.ezofagektómia s obnov.kont:s volnou interpoz.ten.č.	5n141.1	Tot.GE s ezfgjjunost.analg.BII s tv.rzv.so syst.č.odstr.LU
5n05x.4	Iná tot.ezofagektómia s obnovením kont:s interpoz.hr.č.	5n141.2	Tot.GE s ezfgjjunost.analg.BII s tv.rzv.s LNE
5n05x.5	Salvage ezofagektómia	5n142.0	Tot.GE s ezfgjjunost.Roux-Y anast bez tv.rezerv.bez LNE
5n05x.x	Iná totálna ezofagektómia s obnovením kont:ost.	5n142.1	Tot.GE s ezfgjjunost.Roux-Y anast bez tv.rzv.so syst.č.odstr.LU
5n060.1	Subt.ezfgkt.torakofrenolaparotom. s náhradou žal.	5n142.2	Tot.GE s ezfgjjunost.Roux-Y anast bez tv.rzv.s LNE
5n060.2	Subt.ezfgkt.torakofrenolaparot.,volnou interpoz.ten.č.	5n143.0	Tot.GE s ezfgjjunost.Roux-Y anast s tv.rzv.bez LNE
5n060.3	Subt.ezfgkt.torakofrenolaparot.,s interp.hr.čreva	5n143.1	Tot.GE s ezfgjjunost.Roux-Y anast s tv.rzv.so syst.č.odstr.LU
5n060.x	Subtotálna ezofagektómia torakofrenolaparotomicky, ost.	5n143.2	Tot.GE s ezfgjjunost.Roux-Y anast s tv.rzv.s LNE
5n092	Opich pažerák.varixov	5n144.0	Tot.GE s interpoz.tenk.čr.bez tvorby rvz bez LNE
5n094.0	Primárna sutúra na pažeráku:laparotomicky	5n144.1	Tot.GE s interpozíciou tenk.č.bez tv.rzv.so syst.č.odstr.LU
5n094.6	Primárna sutúra na pažeráku:endoskopicky	5n144.2	Tot.GE s interpoz.tenk.čreva bez tvorby rvz.s LNE
5n09j.00	Otv.chir.zav/vým.samoexp.protézy do paž:1bez antirefl.vent	5n145.0	Tot.GE s interpoz.tenk.čr.s tvorbou zv bez LNE
5n09j.01	Otv.chir.zav/vým.samoexp.pr.do pažer:2bez antirefl.vent	5n145.1	Tot.GE s interpozíciou tenk.č.s tv.rzv.so syst.čias.ods.LU
5n09j.03	Otv.chir.zav/vým.samoexp.pr.do pažer.:>3bez antirefl.ven	5n145.2	Tot.GE s interpoz.tenk.čreva s tv.rzv.s LNE
5n09k.02	Otv.chir.zav/vým.samexp.prot.do pažer:1pr.s antireflu.ven.	5n146.0	Tot.GE, ektómia zvyškového žalúdka bez LNE
5n09k.04	Otv.chir.zav/vým.samexp.prot.do pažer:1pr.s antreflux.v.2bez	5n146.1	Tot.GE, ektómia zvyšk.žalúdka so system.čias.odstr.LU
5n09k.05	Otv.chir.zav/vým.samexp.prot.pažer:>3,z toho 1s antireflux.v.	5n146.2	Tot.GE,ektómia zvyškového žalúdka s LNE
5n09l.0	Otv.chir.zav./výmena neexpandovateľnej protézy do pažer.	5n14a.0	Tot.GE so subt.res.pažer.s interpozíciou ten.čr.bez LNE
5n10a	Trunkulárna vagotómia	5n14a.1	Tot.GE so sbt.rs.pažer.s interpoz.ten.čr.so syst.čias.odstr.LU
5n10b.0	Selektívna gastrická vagotómia bez pyloroplastiky	5n14a.2	Tot.GE so subt.res.pažer.s interpozíciou ten.čr.s LNE
5n10b.1	Selektívna gastrická vagotómia s pyloroplastikou	5n14b.0	Tot.GE so subt.res.pažeráka s interpozíciou hr.čr.bez LNE
5n10c.0	Selektívna proximálna vagotómia bez pyloroplastiky	5n14b.1	Tot.GE so sbt.rs.pažer.s interpoz.hr.čr.so syst.čias.odstr.LU
5n10c.1	Selektívna proximálna vagotómia s pyloroplastikou	5n14b.2	Tot.GE so subt.resek.pažer. s interpozíciou hr.čr.s LNE
5n10d	Vagotómia žalúdočného pahýľa	5n14x.00	Iná tot.GE bez subtotál.resekcie pažer.bez LNE
5n10e	Laparoskopická vagotómia	5n14x.01	Iná tot.GE bez subtotál.resekcie pažer.so syst.čias.odstr.LU
5n10x	Iná vagotómia	5n14x.02	Iná tot.GE bez subtotál.resekcie pažer.s LNE
5n120	Atypická parc.res.žalúdka:segmentárna resekcia	5n14x.10	Iná tot.GE so subtot.res.pažeráka bez lymfadenektómie
5n121	Atypická parc.res.žalúdka:resek.kardie s vytiah.zvyš.žal.	5n14x.11	Iná tot.GE so subt.resek.pažer.so sytem.čias.syst.odstr.LU
5n122	Atypická parc.res.žalúdka:antrektómia	5n14x.12	Iná tot.GE so subt.resekciiu pažer.s lymfadenektómiou
5n123.0	Biliopankr.diverzia (Scopinaro):laparotom.	5n150.0	Rozš.subt.res.žal.s gstrjinst.analg.B-II bez LNE
5n123.2	Biliopankreat.diverzia (Scopinaro):lsk.	5n151.0	Rzš.sbt.rs.ž.s gstrjinst.Roux-Y-anst.bez LNE
5n123.4	Biliopankr.diverzia (Scopinaro):konverzia lsk-lpt.	5n152.0	Rozš.subt.res.žalúdka s interpozic.ten.čr.bez LNE
5n124.0	Biliopankreat.diverzia s duodenál.switchom:lpt.	5n159	Rozš.subt.res.žalúdka bez syst.odstr.LU:ostatné
5n124.2	Biliopankreat.diverzia s duodenál.switchom:lsk.	5n15a.2	Rozš.sbt.rs.ž.s gstrjinst.anlg.B-II so systemat.LNE
5n124.4	Biliopankreat.diverzia s duod.switch:konverzia lsk.-lpt.	5n15b.2	Rozš.sbt.res.žal.s gstrjinst.Roux-Y-anast.so systemat.LNE
5n125.0	Vytv.žal.s-priprava pre biliopankr.diver.s dd.sw(l.fáza):lpt.	5n15c.2	Rozš.subt.res.žalúdka s interpozic.ten.č:so systemat.LNE
5n125.2	Vytv.žal.s-pripr.pre biliopankr.diver.s duod.sw(l.fáza):lsk.	5n15x	Rozš.subt.res.žalúdka so syst.odstr.LU:ostatné
5n125.4	Vyt.žal.s-pripr.pre biliop.diver.s dd.sw(l.fáza):konver.lsk.-lpt.	5n160.0	Rozš.GE(s res.sused.org.)s ezfgjjinst.anlg.B-II bez tv.rzv.bez LNE
5n126.0	Duod.sw.s tv.1 spol.kan.ten.čr. po vytv.1žal.s(II.fáza):lpt.	5n160.2	Rozš.GE(s res.s.org.)s ezfgjjinst.anlg.B-II bez tv.rzv.so syst.LNE
5n126.2	Duod.sw.s tv.1 spol.kan.ten.čr. po v.1ž.s(II.f):lsk.	5n161.0	Rozš.GE(s res.sused.org.)s ezfgjjinst.anlg.B-II stv.rzv.bez LNE
5n126.4	Duod.sw.s tv.1 spol.kan.ten.čr. po v.1ž.s(II.f):konv.lsk.-lpt.	5n161.2	Rozš.GE(s res.s.org.)s ezfgjjinst.anlg.B-II s tv.rzv.so syst.LNE
5n129	Iná atypická parciálna resekcia žalúdka	5n162.0	Rozš.GE(s res.sused.o.)s ezfgjjinst.Roux-Y bez tv.rzv.bez LNE
5n12a	Revizia po.res.žal:násl.reviz.po Billroth-I res.	5n162.2	Rozš.GE(s res.s.org.)s ezfgjjinst.Roux-Y bez tv.rzv.so syst.LNE
5n12b	Rev.po.res.žal:premena Billroth-I-res.na Billroth-II rekonšt.	5n163.0	Rozš.GE(s res.sused.o.)s ezfgjjinst.Roux-Y s tv.rzv.bez LNE
5n12c	Rev.po.res.žal:premen.Billroth-I-res.na Roux-Y anast.	5n163.2	Rozš.GE(s res.s.org.)s ezfgjjinst.Roux-Y s tv.rzv.so syst.LNE
5n12d	Revizia po.res.žal:násl.resek.po Billroth-II resek.	5n164.0	Rozš.GE(s res.sused.o.)s ezfgjjinst.interp.t.č.bez tv.rzv.bez LNE
5n12e	Rev.po.res.žal:premen.Billroth-II res.na Billroth-I rekonšt.	5n164.2	Rozš.GE(s res.s.org.)s ezfgjjinst.interp.t.č.bez tv.rzv.so syst.LNE
5n12f	Rev.po.res.žal:premen.Billroth-II res.na Roux-Y anas.	5n165.0	Rozš.GE(s res.sused.o.)s ezfgjjinst.interp.t.č.s tv.rzv.bez LNE
5n12g	Rev.po.res.žal:premena s interpozíciou ten.č.	5n165.2	Rozš.GE(s res.s.org.)s ezfgjjinst.interp.t.č.s tv.rzv.so syst.LNE
5n12h	Rev.po.res.žal:revizia interponátu ten.č/Roux-Y anas.	5n166.2	Rozš.GE,ektómia zbytk.časti žalúdka so syst.LNE
5n130	Parc.2/3 resekcia žalúdka s gastroduodenostómiou [B-I]	5n16x	Rozš.GE (s res.iného sus.org.)so systematickou LNE:ost.
5n131	Parc.2/3 resekcia žalúdka s gastrojejunostómou [B-II]	5n16x.0	Rozš.GE (s res.iného sus.org.) bez lymafadektómie:ost.
5n132	Parc.2/3 resekcia žalúdka s gastrojejunostómiou cez Roux-Y	5n20a	Bajpasové anastomózy:ten.č.k ten.č
5n139	Parciálna 2/3 resekcia žalúdka:ostatné	5n20b	Bajpasové anastomózy:duodena k duodenu
5n13a.0	Subt.res.ž(4/5):s gastrojejunost.analg.B-II bez LNE	5n20c	Bajpasové anastomózy:tenk.čr. k hrubému čr.
5n13a.1	Subt.res.ž(4/5):s gstrjinst.anlg.B-II so sys.čias.odstr.LU	5n20d	Bajpasové anastomózy:hrubého čr. k hrubému čr.
5n13a.2	Subt.res.žal(4/5)s gstrjeinst.anlg.B-II s lymfaden.	5n20e	Bajpasové viacpočetné anastomózy čriev
5n13b.0	Subt.res.žal(4/5):s gastrojeinst.Roux-Y-anst:bez LNE	5n20x	Bajpasové anastomózy čriev:ost.
5n13b.1	Subt.res.ž(4/5):s gstrjjunost.Roux-Y-anast:so sys.č.ods.LU	5n250.02	Tot.kolektómia:otv.chir.s ileorek.anast.a rz.(Pouch)
5n13b.2	Subt.rs.žal(4/5):s gastrojeinst.Roux-Y-anst:s LNE	5n250.03	Tot.kolektómia:otv.chir.s ileorek.anast.bez rz.(Pouch)
5n13c.0	Subtot.res.žalúdka (4/5)s interpozíciou ten.čr.bez LNE	5n250.04	Tot.kolektómia:otv.chir.s ileoanál.anast.a rz.(Pouch)
5n13c.1	Subt.rs.žal(4/5)s interpoz.tenk.čr.so syst.čias.odstr.LU	5n250.05	Tot.kolektómia:otv.chir.s ileoanál.anast.bez rz.(Pouch)
5n13c.2	Subtot.res.žalúdka (4/5)s interpozíciou tenk.čr.s LNE	5n250.08	Tot.kolektómia:otv.ch.s ileostómiou
5n13x.0	Iné subtot.res.žalúdka (4/5) bez lymfadenektómie	5n250.26	Tot.kolektómia:lsk. s anast.a rezervoárom(Pouch)
5n13x.1	Iné subt.res.žal(4/5) so syst.čias.odstr.LU		

5n250.27	Tot.kolektómia:lsk. s anast.bez rezervoáru (Pouch)	5n264.20	Rozš.proktokolektómia s odstr.sused.org:lsk.bez anst.
5n250.28	Tot.kolektómia:laparoskopicky s ileostómiou	5n264.21	Rozš.proktokolektómia s odstr.sused.org:lsk.s anast.
5n250.4	Tot.kolektómia:konverzia lsk.-lpt.	5n264.4	Rozš.proktokolektómia s odstr.sused.org:konver.lsk.-lpt.
5n250.x	Tot.kolektómia:ostatné	5n264.x	Rozš.proktokolektómia s odstr.sused.org:ost.
5n251.02	Tot. proktokolektómia:otv.chir.s ileorek.anst.a rz.(Pouch)	5n265.01	Rozš.res.colon sigmoid.s odstr.sused.org:o.ch.s anst.
5n251.03	Tot.proktokolekt.:otv.chir.s ileorek.anst.bez rz.(Pouch)	5n265.02	Rozš.res.c.sigmoid.s odstr.sused.org:o.ch.s enterost.sl.uz.
5n251.04	Tot.proktokolektómia:otv.chir.s ileoanál.anst.a rz.(Pouch)	5n265.03	Rozš.res.colon sigmoid.s odstr.sused.org:o.ch.s2 enterost.
5n251.05	Tot.kolektómia:otv.chir.s ileoanál.anst.bez rz.(Pouch)	5n265.04	Rozš.res.c.sigmoid.s odstr.sused.org:o.ch.s anst.An.praet.
5n251.08	Tot.proktokolektómia:otv.ch.s ileostómiou	5n265.20	Rozš.res.col.sigmoideum s odstr.sus.org:lsk.bez anst.
5n251.26	Tot.proktokolektómia:lsk.s anast.a rezervoárom(Pouch)	5n265.21	Rozš.res.col.sigmoideum s odstr.sus.org:lsk.s anast.
5n251.27	Tot.proktokolekt.:lsk.s anast.bez rezervoáru (Pouch)	5n265.4	Rozš.res.col.sigmoid.s odstr.sus.org:konver.lsk.-lpt.
5n251.28	Tot.proktokolektómia:laparoskop. s ileostómiou	5n265.x	Rozš.res.col.sigmoid.s odstr.sus.org:ost.
5n251.4	Tot.proktokolektómia:konverzia lsk.-lpt.	5n26x.x	Iná rozšíř.resekcia hr.čreva s odstr.sused.org:ost.
5n251.x	Tot.proktokolektómia:ost.	5n290	Odstránenie črevného segm.duodena ako samost.výk.
5n252.02	T.kolekt.s proktomusekt:o.ch.s ilrekt.anast.a rezerv.(Pouch)	5n291	Odstr.črevného segm.jejuna/ilea ako samost.výk.
5n252.03	T.kolekt.s proktomusekt:o.ch.s ilrek.anast.b.rez(Pouch)	5n292	Odstránenie črevného segm.hrubého čreva ako samost.výk.
5n252.04	T.kolekt.s proktomusekt:o.ch.s ilan.anast.a rez.(Pouch)	5n29x	Odstránenie črevného segm.ako samost.výk:ostat.
5n252.05	T.kolekt.s proktomusekt:o.ch.s ilanal.anst.b.rez.(Pouch)	5n420.01	Pred.manžet.[segm]res.konečn.s uch.sfin:o.ch.s anast.
5n252.08	Tot.kolektómia s proktomukosektómiou:otv.ch.s ileostómiou	5n420.02	Pred.manžet.[segm]res.konečn.s uch.sfin:o.ch.s enterst.a sl.uz
5n252.26	Tot.kolekt.s proktomukosekt:lsk s anast.a rezerv.(Pouch)	5n420.21	Pred.manžet.[segm]res.konečn.s uch.sfin:lsk.s anst.
5n252.27	Tot.kolekt.s proktomukosekt:lsk s anast.bez rz.(Pouch)	5n420.22	Pred.manžet.res.[seg]konečn.s uch.sfin:lsk.s eneterst.,sl.uz
5n252.28	Tot.kolektómia s proktomukosekt:lsk s ileostómiou	5n420.x	Pred.manžet.[segm]res.konečn.s uch.sfin:lsk.ost.
5n252.4	Tot.kolektómia s proktomukosektómiou:konver.lsk.-lpt.	5n421.01	Zad.manžet.[segm]res.konečn.s uch.sfinkt:otv.ch.s anast.
5n252.x	Tot.kolektómia s proktomukosektómiou:ost.	5n421.02	Zad.manž.[seg]res.konečn.s uch.sfink:o.ch.s enterst.a sl.uz
5n25x.02	Iná tot.kolekt.a proktokolekt:otv.ch.s ileorek.anast.a rezerv.	5n421.x	Zad.manžet.[seg]rs.konečn.s uchov.sfinkt:lsk.ost.
5n25x.03	Iná tot.kolekt.a proktokolekt:otv.ch.s ileor.anast.bez rezerv.	5n422.01	Tubul.rs.konečn.s uch.sfin.pri ponech.parapr:ot.ch.s anst.
5n25x.04	Iná tot.kolekt.a proktokolekt:otv.ch.s ileoan.anast.a s rezerv	5n422.02	Tubul.rs.konečn.s uch.sfin.ponech.parapr:ot.ch.s enterst.a sl.u
5n25x.05	Iná tot.kolekt.a proktokolekt:otv.ch.s ileoan.anast.bez rezerv	5n422.21	Tubul.res.konečn.s uch.sfin.pri ponech.parapr:lsk.s anst.
5n25x.08	Iná tot.kolektómia s proktokolektómia:otv.ch.s ileostómiou	5n422.22	Tubul.res.konečn.s uch.sfin.pri ponech.parapr:lsk.s enetrst.
5n25x.26	Iná tot.kolekt.a proktokolekt:lsk.s anast.a rezerv.	5n422.7	Tubul.res.konečn.s uch.sfin.pri ponech.parapr:peranál.
5n25x.27	Iná tot.kolekt.a proktokolekt:lsk.s anast.bez rezerv.	5n422.x	Tubul.res.konečn.s uch.sfin.pri ponech.parapr:ost.
5n25x.28	Iná tot.kolekt.a proktokolekt:lsk.s ileost	5n423.01	Pred.res.konečníka pri uchovaní sfinkteru:otv.ch.s anst.
5n25x.4	Iná tot.kolektómia a proktokolektómia:konver.lsk.-lpt.	5n423.02	Predná res.konečn.pri uchov.sfinkt:otv.ch.s enetrst.a sl.uz.
5n25x.x	Iná tot.kolektómia a proktokolektómia:ost.	5n423.21	Pred.res.konečn.pri uchovaní sfinkteru:lsk.s anast.
5n260.01	Rozš.dx hemikolekt.s odstr.sused.org:otv.ch.s anast.	5n423.22	Pred.res.konečn.pri uchov.sfinkt:lsk.s enetrst.a sl.uz.
5n260.02	Rozš.dx hmklkt.s ods.sused.org:otv.ch.s eneterost.a sl.u.	5n423.x	Predná resekcia konečníka pri uchovaní sfinkteru:ost.
5n260.03	Rozš.dx hmklkt.s ods.sused.org:otv.ch.s 2 eneterost.	5n424.01	Vysoká pred.res.konečníka s uch.sfin:otv.ch.s anast.
5n260.04	Rozš.dx hmklkt.s ods.sused.org:otv.ch.s anst.An.praet	5n424.02	Vys.pred.res.konečn.s uch.sfin:otv.ch.s enterost.a sl.uzáv.
5n260.20	Rozš.dx hemikolekt.s odstr.sused.org:lsk.bez anast.	5n424.21	Vysoká predná res.konečn.pri uchov.sfin:lsk.s anast.
5n260.21	Rozš.dx hemikolektómia s ods.sused.org:lsk.s anast.	5n424.22	Vys.pred.resek.konečn.pri uch.sfins:lsk.s enterost.a sl.uz.
5n260.4	Rozš.dx hmklkt.s odstr.sused.org:konver.lsk.-lpt.	5n424.x	Vysoká predná resekcia konečníka pri uchovaní sfinkteru:ost.
5n260.x	Rozš.dx hemikolektómia s odstr.sused.org:anast.ost.	5n425.01	Hlboká pred.res.konečn.s uch.sfin:otv.ch.s anast.
5n261.01	Rozš.sin.hemikolektómia s odstr.sused.org:o.ch.s anast.	5n425.02	Hlb.pred.res.konečn.s uch.sfin:otv.ch.s enterost.a sl.uz.
5n261.02	Rozš.sin.hmklkt s odstr.sused.org:o.ch.s eneterost.sl.u.	5n425.21	Hlboká pred.res.konečn.s uch.sfin:lsk.s anst.
5n261.03	Rozš.sin.hmklkt s odstr.sused.org:o.ch.s 2 eneterost	5n425.22	Hlb.pred.res.konečn.s uch.sfin:lsk.s enterost.a sl.uz.
5n261.04	Rozš.sin.hemikolekt.s odstr.sused.org:o.ch.s anas.An.praet.	5n425.x	Hlboká predná resekcia konečníka pri uchovaní sfinkteru:ost.
5n261.20	Rozš.sin.hemikolektómia s odstr.sused.org:lsk.bez anst.	5n426.01	Hlb.pred.rs.konečn.s uchov.sfin s peran.anst:otv.ch.s anst.
5n261.21	Rozš.sin.hmklkt s odstr.sused.org:lsk.s anst.	5n426.21	Hlb.pred.res.konečn.s uch.sfin s peran.sfin s peran.anst:lsk.s anst.
5n261.4	Rozš.sin.hmklkt s odstr.sused.org:zm.lsk.-lpt.	5n426.22	Hlb.re.konečn.pri uch.sf.s peranál.anast.,lsk,esk [TaTME]
5n261.x	Rozš.sin.hemikolektómia s odstr.sused.org:ost.	5n426.x	Hlboká pred.res.konečn.s uch.sfin s peranál.anstom:ost.
5n262.01	Rozš.subt.resekcia hr.čreva s odstr.sused.org:o.ch.s anst.	5n427.01	Rozš.pred.rs.konečn.s uch.sfin s odstr.sused.org:otv.ch.s anast
5n262.02	Rozš.subt.res.hr.čr.s odstr.sused.org:o.ch.s enterost.sl.uz.	5n427.02	Rozš.pr.rs.konečn.s uch.sfin s ods.sused.o:ot.ch.s enterst,sl.uz
5n262.03	Rozš.subtot.res.hr.čreva s odstr.sused.org:o.ch.s 2 enterost	5n427.21	Rozš.pred.res.konečn.s uch.sfin s odstr.sused.org:lsk.s anast.
5n262.04	Rozš.subt.res.hr.čr.s odstr.sused.org:o.ch.s anas.An.praet.	5n427.22	Rozš.pred.rs.konečn.s uch.sfin s ods.ss:o:lsk.s enterost.,sl.uz
5n262.20	Rozš.subt.res.s hr.čreva s odstr.sused.org:lsk.bez anastom.	5n427.x	Rozšíř.pred.res.konečníka s uchov.sfin s odstr.od sused.o:ost.
5n262.21	Rozš.subt.resekcia hr.čr.s odstr.sused.org:lsk.s anast.	5n429.01	Iná res.konečn.pri uchovaní sfinkteru:otv.ch.s anast.
5n262.4	Rozš.subtot.res.hr.čreva s odstr.sused.org:konver.lsk.-lpt.	5n429.02	Iná res.konečn.pri uchov.sfinkteru:otv.ch.s enterost.,sl.uzáv.
5n262.x	Rozš.subtot.resekcia hr.čreva s odstr.sused.org:ost.	5n429.21	Iná res.konečn.pri uchovaní sfinkteru:lsk.s anast.
5n263.01	Rozšíř.kolektómia s odstr.sused.org:otv.ch.s anast.	5n429.22	Iná res.konečn.pri uchovaní sfinkteru:lsk.s enterost.,sl.uzáv.
5n263.02	Rozšíř.kolektómia s odstr.sused.org:o.ch.s enterost,sl.uzav.	5n429.x	Iná res.konečn.pri uchovaní sfinkteru:ost.
5n263.03	Rozšíř.kolektómia s odstr.sused.org:o.ch.s 2 enterost.	5n42a.0	Abdominoperineál.res.konečn.bez zachovania sfinkteru:lpt.
5n263.04	Rozšíř.kolektómia s odstr.sused.org:o.ch.s anast.An.praet.	5n42a.2	Abdominoperin.rs.konečn.b.zachov.sfinkteru:komb.otv.ch.lsk.
5n263.20	Rozšíř.kolektómia s odstr.sused.org:lsk.bez anastom.	5n42a.x	Abdominoperineál.rs.konečn.bez zachovania sfinkteru:ost
5n263.21	Rozšíř.kolektómia s odstr.sused.org:lsk.s anast.	5n42b	Abdominoper.res.konečn.bez zachov.sfinkteru s odstr.sus.org
5n263.4	Rozšíř.kolektómia s odstr.sused.org:konver.lsk.-lpt.	5n42c.1	Abdominosakr.res.konečn.bez zachov.sfinkt:lpt.abdmnsakr
5n263.x	Rozšíř.kolektómia s odstr.sused.org:ost.	5n42c.2	Abdomosakr.res.konečn.bez zach.sfinkt:komb.lpt-lsk,abdmnsakr
5n264.01	Rozš.proktokolektómia s odstr.sus.org:o.ch.s anst.	5n42c.x	Abdominosakr.res.konečn.bez zachov.sfinkt:ost.
5n264.02	Rozš.proktokolektómia s odstr.sus.org:o.ch.s enterost.sl.u	5n42d	Abdominosakr.res.konečn.bez zachov.sfinkt s odstr.sused.org
5n264.03	Rozš.proktokolektómia s odstr.sus.org:o.ch.s 2 enterostóm.	5n42e	Sakroperineálna res.konečn.bez zachovania sfinkteru
5n264.04	Rozš.proktokolektómia s odstr.sus.org:o.ch.s anst.An.praet.	5n42f	Perineálna res.konečn.bez zachovania sfinkteru

5n42x	Resekcia konečníka bez zachovania sfinkteru:ostatné	5n640.02	Vsun./vým.1samoexp.a nepokryt.stentu v žlč.c:konv.lsk-lpt.
5n43f	Grazilisova plastika anusu a sfinkterového aparátu	5n640.10	Vsun./vým.2samoexpand.a nepokryt.stentov v žlč.c:lpt.
5n510.0	Atyp.res.chor.tk. pečene, lokálna excízia:lpt.	5n640.11	Vsun./vým.2samoexp.a nepokryt.stentov v žlč.c:lsk.
5n510.2	Atyp.res.chor.tk. pečene, lokálna excízia:lsk.	5n640.12	Vsun./vým.2samoexp.a nepokryt.stentov v žlč.c:konv.lsk-lpt.
5n510.4	Atyp.res.chor.tk. pečene, lokáln.excízia:konv.lsk.-lpt.	5n640.20	Vsun./vým.3samoexpand.a nepokryt.stentov v žlč.c:lpt.
5n510.x	Atyp.res.chor.tk. pečene, lokálna excízia:ostatné	5n640.21	Vsun./vým.3samoexp.a nepokryt.stentov v žlč.c:lsk.
5n511.0	Resekcia endocysty pečene (Echinokokovej cysty):lpt.	5n640.22	Vsun./vým.3samoexp.a nepokryt.stentov v žlč.c:konv.lsk-lpt.
5n511.2	Resekcia endocysty pečene (Echinokokovej cysty):lsk.	5n640.30	Vsun./vým.4+samoexpand.a nepokryt.stentov v žlč.c:lpt.
5n511.4	Res.endocysty pečene (Echinokok.cysty):konv.lsk.-lpt.	5n640.31	Vsun./vým.4+samoexp.a nepokryt.stentov v žlč.c:lsk.
5n511.x	Res.endocysty pečene (Echinokok.cysty):ost.	5n640.32	Vsun./vým.4+samoexp.a nepokryt.stentov v žlč.c:konv.lsk-lpt.
5n512.0	Klinovitá resekcia chorého tkaniva pečene:lpt.	5n641.00	Vsun./vým.1samoexp.a pokryt.stent-prot.v žlč.c:lpt.
5n512.2	Klinovitá resekcia chorého tkaniva pečene:lsk.	5n641.01	Vsun./vým.1samoexp.a pokryt.stent-protéz.v žlč.c:lsk.
5n512.4	Klinovitá resekcia chorého tkaniva pečene:konv.lsk.-lpt.	5n641.02	Vsun./vým.1samoexp.a pokryt.stent-prot.v žlč.c:konv.lsk-lpt.
5n512.x	Klinovitá resekcia chorého tkaniva pečene:ost.	5n641.10	Vsun./vým.2samoexp.a pokryt.stent-protéz.v žlč.c:lpt.
5n514.0	Lok.deš.chor.tk.pečene alk.inj.s navádz.zobraz.postup:lpt.	5n641.11	Vsun./vým.2samoexp.a pokryt.stent-prot.v žlč.c:lsk.
5n514.2	Lok.deš.chor.tk.pečene alk.inj.s navádz.zobr.postup:lsk.	5n641.12	Vsun./vým.2samoexp.a pokryt.stent-prot.v žlč.c:konv.lsk-lpt.
5n514.4	Lok.deš.chor.tk.pečene alk.inj.s nav.zobr.p:konv.lsk-lpt	5n641.20	Vsun./vým.3samoexp.a pokryt.stent-prot.v žlč.c:lpt.
5n514.x	Lok.deš.chor.tk.pečene alkohol.inj.s navádz.zobr.p:ost	5n641.21	Vsun./vým.3samoexp.a pokryt.stent-protéz v žlč.c:lsk.
5n515.0	Lok.deštr.chor.tk.peč.induk.vysokofrekv.termoterap:lpt.	5n641.22	Vsun./vým.3samoexp.a pokryt.stent-prot.v žlč.c:konv.lsk-lpt.
5n515.2	Lok.deštr.chor.tk.pečene induk.vysokofrekv.termoterap:lsk	5n641.30	Vsun./vým.4+samoexp.a pokryt.stent-prot.v žlč.c:lpt.
5n515.4	Lok.deštr.chor.tk.peč.induk.vysokofr.termoter:zm.lsk.-lpt.	5n641.31	Vsun./vým.4+samoexp.a pokryt.stent-prot.v žlč.c:lsk.
5n515.x	Lok.deštr.chor.tk.peč.induk.vysokofrekv.termterap:ost.	5n641.32	Vsun./vým.4+samoexp.a pokryt.stent-prot.v žlč.c:konv.lsk-lpt.
5n51x.0	Iná lokálna deštr.chor.tk.pečene:lpt.	5n64x.0	Vsun./vým.samoexp.st/prot.v žlč.c:ost.stenty:lpt.
5n51x.2	Iná lokálna deštr.chor.tk.pečene:lsk.	5n64x.1	Vsun./vým.samoexp.st/prot.v žlč.c:ost.stenty:lsk.
5n51x.4	Iná lokálna deštr.chor.tk.pečene:konv.lsk.-lpt.	5n64x.2	Vsun./vým.samoexp.st/prot.v žlč.c:ost.stenty:konv.lsk.-lpt.
5n51x.x	Iná lokálna deštr.chor.tk.pečene:ost.	5n651.0	Incíz.Oddi zvier.a papilla duodeni major[papilotómia]:lpt.
5n520.0	Anatom.resekcia 1segmentu pečene, laparotom.	5n651.2	Incíz.Oddi zvier.a papilla duodeni major[papilotómia]:lsk.
5n520.2	Anatom.resekcia 1 segmentu pečene, laparoskopicky	5n651.4	Incíz.Oddi zv.a papilla d.major[papilotómia]konv.lsk.-lpt.
5n521.10	Lavostranná hemihepatektómia (res.segm.2, 3, 4a a 4b), lpt	5n651.x	Incíz.Oddi zvier.a papilla d. major[papilotómia]:ost.
5n521.12	L-str.hemihepatektómia(res.segm.2, 3, 4a a 4b),lsk	5n652.0	Ost.incízie (s duodent) na Oddi zv.a papilla d.major:lpt.
5n521.20	L-str.bisegmentekt.pečene(lobekt.l-str.,res.segm.2 a 3),lpt	5n652.2	Ost.incízie (s ddnt) na Oddi zv.a papilla d.major:lsk.
5n521.22	L-str.bisegmentekt.pečene(lobektómia l-str,res.segm.2a3),lsk	5n652.4	Ost.incízie (s ddnt) na Oddi zv.a Pap.d.major:zm.lsk.-lpt.
5n521.3	Left medial sectionectomy (segment 4)	5n652.x	Ost.incízie (s ddnt) na Oddi zv.a papilla d.major:ost.
5n522.10	Pravostranná hemihepatektómia (res.segm. 5 až 8), lpt	5n694.0	Deštrukcia žlčových ciest:lpt.
5n522.12	P-str.hemihepatektómia(resekcia segmentov 5 až 8),lsk	5n694.2	Deštrukcia žlčových ciest:lsk.
5n522.20	Trisegmentektómia pečene (res.segm.4 až 8), lpt	5n694.4	Deštrukcia žlčových ciest:konv.lsk.-lpt.
5n522.22	Trisegmentektómia pečene (resekcia segm.4 až 8),lsk	5n695.0	Drenáž na žlčových cestách:lpt.
5n522.3	Extended right hepatectomy (4,5,6,7,8) or trisectionectomy	5n695.2	Drenáž na žlčových cestách:lsk.
5n522.4	Right posterior sectionectomy (segment 6,7)	5n695.4	Drenáž na žlčových cestách:konv.lsk.-lpt.
5n522.5	Right anterior sectionectomy (segment 5,8)	5n69a.0	Odstr.aloplast.materiálu na žlč.cest:lpt.
5n523.20	Mesohepatektómia (segment 4a, 4b, 5,8), laparotomicky	5n69a.2	Odstr.aloplast.materiálu na žlč.cest:lsk.
5n523.22	Mesohepatektómia (segment 4a, 4b, 5,8), laparoskopicky	5n69a.4	Odstr.aloplast.mat.na žlč.cest:konv.lsk.-lpt.
5n523.30	Anatom.(typ)res.pečene,ďalšie segm.kombi,lpt	5n69b.0	Hemostáza žlčových ciest:lpt.
5n523.32	Anatom.(typ)resek.pečene,ďalšie segment.kombinácie,lsk	5n69b.2	Hemostáza žlčových ciest:lsk.
5n52x.0	Anatom.(typ)res.pečene,ost,lpt	5n69b.4	Hemostáza žlčových ciest:zm.lsk.-lpt.
5n52x.2	Anatomická (typická) resekcia pečene, ostatné, lsk	5n69c.0	Revízia žlč.ciest ako samost.výk:lpt.
5n531	Odstr.hepatál. transplantátu ako samostatný výkon	5n69c.2	Revízia žlč.ciest ako samost.výk:lsk.
5n532	Odstr.vlast.tkaniva pečene ako samost.výk.	5n69c.4	Revízia žlč.ciest ako samost.výk:konv.lsk.-lpt.
5n533	L-str.bisegmentekt.pečene(res.sgm2,3),org.darc.počas života	5n69d.0	Vsun.protézy bez samoexpand.schop.do žlč.ciest:lpt.
5n534	L-str.hemihepatekt.(res.sgm1,2,3,4a,4b)org.darc.počas života	5n69d.2	Vsun.protézy bez samoexpand.schop.do žlč.ciest:lsk.
5n535	P-str.hemihepatekt.(res.sgm 5-8)org.darcovstvo počas života	5n69d.4	Vsun.protézy bez samoexp.schop.do žlč.ciest:zm.lsk.-lpt.
5n536	Res.časti peč., ďalšie segm.kombi.pre org.darcov.poč.života	5n69e.0	Vsun.2/viac protéz bez samoexpand.sch.do žlč.ciest:lpt.
5n53x	Hepatektómia pre transplantáciu, ostatné	5n69e.2	Vsun.2/viac protéz bez samoexpand.sch.do žlč.ciest:lsk.
5n550.10	Sutúra a opich pečene-hemostáza v súvisl.s úrazom,lpt	5n69e.4	Vsun.2/viac protéz bez samoexp.sch.do žlč.c:zm.lsk.-lpt.
5n550.11	Sutúra a opich pečene za účel.hemostázy v súvisl.s úrazom,lsk	5n69f.0	Vým.protézy bez samoexpand.schop.v žlč.cestách:lpt.
5n550.20	Sutúra a opich pečene za účel.hemostázy v i.súvisl.ako úraz,lpt	5n69f.2	Výmena protézy bez samoexpand.schop.v žlč.cestách:lsk.
5n550.22	Sutúra a opich pečene za účel.hemostázy v i.súvisl.ako úraz,lsk	5n69f.4	Vým.protézy bez samoexpand.schop.v žlč.cest:zm.lsk.-lpt.
5n552	Rekonštrukcia pečene, plastika omenta	5n69g	Sutúra žlčovodov po poranení
5n591.0	Incízia pečene:bez ďalších výkonov	5n69x.0	Ostat.operácie na žlč.cestách:lpt.
5n591.1	Incízia pečene:drenáž	5n69x.2	Ostat.operácie na žlč.cestách:lsk.
5n591.20	Fenestrácia cysty pečene, laparotomicky	5n69x.4	Ostat.operácie na žlč.cestách:konv.lsk.-lpt.
5n591.22	Fenestrácia cysty pečene, laparoskopicky	5n720.0	Enukleácia nádoru pankreasu:laparotomicky
5n591.x	Incízia pečene:ost.	5n720.2	Enukleácia nádoru pankreasu:laparoskopicky
5n613.1	Biliodigestívna anastomóza k duodenu	5n721.0	Parciál.l-str.pankreatektómia bez anastomózy:lpt.
5n613.2	Biliodigestívna anastomóza k jejunu	5n721.2	Parciál.l-str.pankreatektómia bez anastomózy:lsk.
5n613.3	Biliodigestívna anastomóza k jejunu,interpoz.čr.klučky	5n721.4	Parciál.l-str.pankreatektómia bez anastomózy:zm.lsk.-lpt.
5n613.4	Biliodigestívna anastomóza k jejunu s Roux-Y	5n722	Parc.res.hlavy pankreasu so zachov.pyloru
5n613.5	Biliodigestívna anastomóza:ostatné	5n723	Parc.res.hlavy pankreasu so zachov.duodena
5n640.00	Vsun./vým.1samoexpand.a nepokryt.stentu v žlč.c:lpt.	5n724	Segmentárna pankreatektómia
5n640.01	Vsun./vým.1samoexp.a nepokryt.stentu v žlč.c:lsk.	5n725	Parciálna pankreatektómia s čiastočnou resekciou žalúdka

5n72a	Tot.pankreatektómia s parciálnou resekciov žalúdka	5n994	Vsunutie peritoneovaskulárneho shuntu do bruš.dut
5n72b	Tot.pankreatektómia so zachov.pyloru	5o110.1↔	Radikálna nefrektómia:lpt.
5n72c	Tot.pankreatektómia so zachov.duodena	5o110.3↔	Radikálna nefrektómia:torakoabd.
5n72d	Tot.pankreatektómia:ostránenie transplantátu pankreasu	5o111.1↔	Radikálna nefrektómia s ureterektómiou:lpt.
5n72x.1	Totálna pankreatektómia, ostatné	5o112.1↔	Radik.nefrektómia.s esk.vytiah.močovodu vr.reg.LNE:lpt.
5n740	Anastomóza ductus pankreatikus k žalúdku	5o115.01↔	Nefrektómia transplantovanej obličky:lpt.
5n741	Anastomóza ductus pankreatikus k jejunu	5o315.0	Eviscerácia malej panvy u muža:otv.chir.
5n742	Anastomóza ductus pankreatikus k duodenu	5o315.4	Eviscerácia malej panvy u muža:lsk.
5n743	Anastom.d.pancreat k jejunu s Roux-Y-anastom.	5o315.x	Eviscerácia malej panvy u muža:ostatné
5n74x	Anastomóza ductus pankreatikus:ostatné	5o330.0	Vytv.rezervoáru moč.mechúra s použ.ilea:otv.chir.
5n790.0	Incizia ductus pancreaticus:lpt.	5o330.4	Vytv.rezervoáru moč.mechúra s použ.ilea:lsk.
5n790.2	Incizia ductus pancreaticus:lsk.	5o330.x	Vytv.rezervoáru moč.mechúra s použ.ilea:ost.
5n790.4	Incizia ductus pancreaticus:konv.lsk.-lpt.	5o331.0	Vytv.rezervoáru moč.mech.s použ.hr.čreva:otv.chir.
5n790.x	Incizia ductus pancreaticus:ostatné	5o331.4	Vytv.rezervoáru moč.mech.s použ.hr.čreva:lsk.
5n791.0	Incizia papily pankreasu [papilotómia]:lpt.	5o331.x	Vytv.rezervoáru moč.mech.s použ.hr.čreva:ost.
5n791.x	Incizia papily pankreasu [papilotómia]:ostatné	5o332.0	Vytv.rezervoáru moč.mech.s použitím ileocéka:otv.chir.
5n792.0	Odstr.konkrementu z ductus pancreaticus:lpt.	5o332.4	Vytv.rezervoáru moč.mech.s použitím ileocéka:lsk.
5n792.x	Odstr.konkrementu z ductus pancreaticus:ost.	5o332.x	Vytv.rezervoáru moč.mech.s použitím ileocéka:iné
5n793.0	Excizia ductus pancreaticus:lpt.	5o333.0	Vytv.rezervoáru moč.mech.s použ.žalúdka:otv.chir.
5n793.x	Excizia ductus pancreaticus:ostatné	5o333.4	Vytv.rezervoáru moč.mech.s použ.žalúdka:lsk.
5n794.0	Deštrukcia ductus pancreaticus:lpt.	5o333.x	Vytv.rezervoáru moč.mech.s použ.žalúdka,ost.
5n794.x	Deštrukcia ductus pancreaticus:ostatné	5o334	Náhrada močového mechúra ortotopická
5n795.0	Drenáž ductus pancreaticus:lpt.	5o335.0	Konv.inej supra-vez.der.na náhr.rezerv.moč.mech:otv.chir.
5n795.x	Drenáž ductus pancreaticus:ostatné	5o335.4	Konv.inej supra-vez.deriv.na náhr.rezerv.moč.mech:lsk.
5n79a.0	Dilatácia pankreatických vývodov:lpt.	5o335.x	Konv.inej supra-vez.deriv.na náhr.rezerv.moč.mech:ost.
5n79a.x	Dilatácia pankreatických vývodov:ostatné	5o33x.0	Iná náhrada močového mechúra:otv.chir.
5n79c.0	Hemostáza na pankrease a pankreatických cestách:lpt.	5o33x.4	Iná náhrada močového mechúra:lsk.
5n79c.x	Hemostáza na pankrease a pankreatických cestách:ost.	5o33x.x	Iná náhrada močového mechúra:iné
5n79d.0	Revízia na pankrease a pankr.c.ako samost.výk:lpt.	5o906.50	Resekcia nádoru retroperitonea v bruš.obl.,laparotomicky
5n79d.x	Revízia na pankrease a pankr.c.ako samost.výk:ostatné	5o906.51	Resekcia nádoru retroperitonea v malej panve, laparotomicky
5n79g.0	Vsun.samoexp.protézy na pankrease a pankr.c:laparot.	5o907.1	Radikál.paraaortál.lymfadenektómia v kombi.s inými OP:lpt.
5n79g.x	Vsun.samoexp.protézy na pankrease a pankr.c:ost.	5o907.2	Radikál.paraaortál.lymfadenekt.kombi.s inými OP:lumbt.
5n79h.0	Vsun.protézy bez samoexp.schop.pankreas a pankr.c:láp	5o907.4	Radikál.paraaortál.lymfadenekt.kombi.s inými OP:lsk.
5n79h.x	Vsun.protézy bez samoexp.schop.pankreas a pankr.c:ost.	5o907.x	Radikál.paraaortál.lymfadenekt.kombi.s inými OP:ost.
5n79j.0	Výmena samoexp.protézy na pankrease a pankr.c:laparot.	5o908.1	Radik.panvová lymfadenektómia v kombi.s i.OP:lpt.
5n79j.x	Výmena samoexp.protézy na pankrease a pankr.c:ost.	5o908.2	Radik.panvová lymfadenektómia v kombi.s i.OP:lumbt.
5n79k.0	Vým.protézy bez samoexp.schop.pankreas a pankr.c:lpt.	5o908.4	Radik.panvová lymfadenektómia v kombi.s i.OP:lsk.
5n79k.x	Vým.protézy bez samoexp.schop.pankreas a pankr.c:ost.	5o908.x	Radik.panvová lymfadenektómia v kombi.s i.OP:iné
5n79m.0	Sutúra na pankrease a pankr.cestách po poranení:lpt.	5q741	Radikálna vulvektómia (predná, zadná)
5n79m.2	Sutúra na pankrease a pankr.cestách po poranení:lsk.	5i380	Artrodéza sakroiliakálneho spojenia
5n79m.4	Sutúra na pankrease a pankr.cestách po poran.:konv.lsk.-ltp.	5i383↔	Artrodéza kolenného kľbu
5n79m.x	Sutúra na pankrease a pankr.cestách po poranení:ost.	5i387.0↔	Artrodéza členkového kľbu bez ďalšieho kľbu
5n79x.0	Iné OP na pankrease a pankr.cest:lpt.	5i387.1↔	Artrodéza členkového kľbu so subtalárnym kľbom
5n79x.2	Iné OP na pankrease a pankr.cest:lsk.	5i387.2↔	Artrodéza členk.kľbu so subtalár.a Chopartovým kľbom
5n79x.4	Iné OP na pankrease a pankr.cest:zm.lsk.-lpt.	5i388.1↔	Artrodéza sub talo:1 časť subtalárneho kľbu
5n79x.x	Iné OP na pankrease a pankr.cest:ostatné	5i388.2↔	Artrodéza sub talo:2 časti subtalárneho kľbu
5n870	Uzavretie diafragmatickej hernie bez plastiky	5i388.3↔	Artrodéza sub talo:3 časti subtalárneho kľbu
5n871	Uzavretie diafragmatickej hernie s plastikou	5i581.g	Implantácia totálnej kostnej náhrady femuru
5n872	Uzavretie diafragmatickej hernie s autogen.m.	5i584.g	Výmena totálnej kostnej náhrady femuru
5n873	Uzavretie diafragmatickej hernie s alogén.m.	5i63x	Kostná náhrada na chrbtici:ostatné
5n874.0	Uzavr.diafragm.her.s aopl.mat:lpt.	5i641.1	Dorzálna spondylodéza:1 segment
5n874.1	Uzavr.diafr.hernie s aopl.mat:lsk.transperit	5i641.2	Dorzálna spondylodéza:2 segmenty
5n874.2	Uzav.diafr.her.s aopl.mat:esk.totál.extaperit.prist.	5i641.3	Dorzálna spondylodéza:3 segmenty
5n874.3	Uzav.diafr.hernie s aopl.mat:transtorak.	5i641.4	Dorzálna spondylodéza:4 segmenty
5n874.4	Uz.diafragmat.her.s aopl.mat:torakoabd.	5i641.5	Dorzálna spondylodéza:5 segmentov
5n874.5	Uzavr.diafr.her.s aopl.mat:torakoskop.	5i641.6	Dorzálna spondylodéza:6 a viac segmentov
5n874.x	Uzavr.diafragm.her.s aopl.mat:ost.	5i642.1	Ventrálna spondylodéza:1 segment
5n875	Uzavr.diafragm.hernie pri recidíve bez plast.	5i642.2	Ventrálna spondylodéza:2 segmenty
5n876	Uzavr.diafragm.hernie pri recidíve s plast.	5i642.3	Ventrálna spondylodéza:3 segmenty
5n877	Uzavr.diafragm.hernie pri recidíve s autológ.m.	5i642.4	Ventrálna spondylodéza:4 segmenty
5n878	Uzavr.diafragm.hernie pri recidíve s alogén.m.	5i642.5	Ventrálna spondylodéza:5 segmentov
5n879.0	Uzavr.diafragm.her.pri recidíve s aopl.mat:lpt.	5i642.6	Ventrálna spondylodéza:6 a viac segmentov
5n879.1	Uz.diafr.hernie pri recid.s aopl.mat:lsk.transperiton.	5i643.1	Dorzál.a ventrál.komb.spondylodéza medzi stavcami:1 segm.
5n879.2	Uz.diafr.hernie pri recid.s aopl.mat:esk.tot.extrperit.pris	5i643.2	Dorzál. a ventrál.komb.spondylodéza medzi stavcami:2 segm.
5n879.3	Uzavr.diafr.hernie pri recid.s aopl.mat:transtorak.	5i643.3	Dorzál. a ventrál.komb.spondylodéza medzi stavcami:3 segm.
5n879.4	Uzavr.diafr.hernie pri recid.s aopl.mat:torakoabdom.	5i643.4	Dorzál. a ventrál.komb.spondylodéza medzi stavcami:4 segm.
5n879.5	Uzavr.diafr.hernie pri recid.s aopl.mat:torakoskop.	5i643.5	Dorzál. a ventrál.komb.spondylodéza medzi stavcami:5 segm.
5n879.x	Uzavretie diafragmat.hernie pri recidíve s aopl.mat:ost.	5i643.6	Dorzál. a ventrál.komb.spondylodéza medzi stavc:6 -viac segm
5n87x	Uzavretie diafragmatickej hernie:ostatné	5i64x	Spondylodéza:ostatné
5n92d.1	Subtotál.parietál.peritoneálna ektómia peritoneál.tk.	5i650.1	Náhr.tela stavca implantátom a kompl.rek.na chrbt:1stavec

5t650.2	Náhr.tela stav.impl.a kompl.rekonštrukcia na chrbtici:2st.	5t886.2↔	Tx.septokut.lal.sv,šf.a fasc.mikrovask.anast:ram,lakeť
5t650.3	Náhr.tela stav.impl.a kompl.rekonštrukcia na chrbtici:3st.	5t886.3↔	Transpl.septokut.lal.sv,šf.a fasc.mikrovask.anast:predlakt
5t650.4	Náhr.tela stav.impl.a kompl.rekonštrukcia na chrbtici:4st.	5t886.4↔	Tx.septokut.lal.sv,šf.a fasc.mikrovask.anast:hr.sten,chrub.
5t650.5	Náhr.tela stav.impl.a kompl.rekonštr. na chrbtici:5 a v.st.	5t886.5↔	Tx.septokut.lal.sv,šf.a fasc.mikrovask.anast:bruš.stena
5t651.1	Náhr.tela stavca osobit.mat.a kompl.rek.na chrb:1st.	5t886.6↔	Tx.septokut.lal.sv,šf.a fasc.mikrovask.anast:ing.gen,gl.obl.
5t651.2	Náhr.tela stavca osobit.mat.a kompl.rek.na chrb:2st.	5t886.7↔	Tx.septokut.lal.sv,šf.a fasc.mikrovask.anast:steh.,kol.
5t651.3	Náhr.tela stavca osobit.mat.a kompl.rek.na chrb:3st.	5t886.8↔	Tx.septokut.lal.sv,šf.a fasc.mikrovask.anast:predkol
5t651.4	Náhr.tela stavca osobit.mat.a kompl.rek.na chrb:4st.	5t886.9↔	Tx.septokut.lal.sv,šf.a fasc.mikrovask.anast:noha
5t651.5	Náhr.tela stavca osobit.mat.a kompl.rek.na chrb:5 a v.st.	5t886.x↔	Tx.septokut.lal.sv,šf.a fasc.mikrovask.anast:ost.
5t652	Náhr.tela stav.a kompl.rek.na chrb:pred.podp.štep bez korek.	5t887.0↔	Tx.myokut.lal.sv,šf.a fasc.mikrovask.anast:hlava,krk
5t653	Náhr.tela stav.a kompl.rek.na chrb:pred.podp.štep s korek.	5t887.1↔	Tx.myokut.lal.sv,šf.a fasc.mikrovask.anast:rameno,axila
5t654	Kyfektómia	5t887.2↔	Tx.myokut.lal.sv,šf.a fasc.mikrovask.anast:ram,lakeť
5t655	Dorzálna korekcia na chrbtici bez ventrálneho uvoľnenia	5t887.3↔	Tx.myokut.laloka sv,šf.a fasc.mikrovask.anast:predlakt
5t656	Dorzálna korekcia na chrbtici s ventrálnym uvoľnením	5t887.4↔	Tx.myokut.lal.sv,šf.a fasc.mikrovask.anast:hr.stena,chrub.
5t657	Dorzoventrálna korekcia na chrbtici	5t887.5↔	Tx.myokut.lal.sv,šf.a fasc.mikrovask.anast:bruš.stena
5t658	Kolumnotómia a polysegm.dorzál.lord.sp[DLS] Zielke	5t887.6↔	Tx.myokut.lal.sv,šf.a fasc.mikrovask.anast:inguin.gen,gl.obl.
5t659	Kolumnotómia a transpedikul.subrakčt.osteotómia	5t887.7↔	Tx.myokut.lal.sv,šf.a fasc.mikrovask.anast:steh,kol.
5t65a	Kolumnotómia a monosegm.cervikotorak.lord.spondylodéza	5t887.8↔	Transpl.myokut.lal.sv,šf.a fasc.mikrovask.anast:predk.
5t65c	Unilater.epifyzeodéza na chrbt.s.dorzál.fúziou stavca	5t887.9↔	Tx.myokut.lal.sv,šf.a fasc.mikrovask.anastomózu:noha
5t65d	Bilaterál.epifyzeodéza na chrbt.s.dorzál.fúziou stavca	5t887.x↔	Transplantácia myokut.lal.sv,šf.a fasc.mikrovask.anast:ost.
5t65e.1	Epifyzeodéza chrbt.-usmer.rastu skobami pamäť.efekt:1skoba	5t888.0↔	Tx.osteo-myokut/fasciok.l.sv,šf.a f.mikrovask.anast:hl,krk
5t65e.2	Epifyzeodéza chrbt.-usmer.rastu skobami pamäť.efekt:2skoby	5t888.1↔	Tx.osteo-myok/fasciok.l.sv,šf.a f.mikrov.anast:rameno,axila
5t65e.3	Epifyzeodéza chrbt.-usmer.rastu skobami pamäť.efekt:3skoby	5t888.2↔	Tx.osteo-myok/fasciok.l.sv,šf.a f.mikrovask.anast:ram,lakeť
5t65e.4	Epifyzeodéza chrbt.-usmer.rastu skobami pamäť.efekt:4skoby	5t888.3↔	Tx.osteo-myokut/fasciok.l.sv,šf.a f.mikrovask.anast:predl.
5t65e.5	Epifyzeodéza chrbt.-usmer.rastu skobami pamäť.efekt:5skób	5t888.4↔	Tx.osteo-myok/fasciok.l.sv,šf.a f.mikrov.anast:hr.st,chrub.
5t65e.6	Epifyzeodéza chrbt.-usmer.rastu skobami pamäť.efekt:6skób	5t888.5↔	Tx.osteo-myokut/fasciok.l.sv,šf.a f.mikrov.anast:bruš.st.
5t65e.7	Epifyzeodéza chrbt.-usmer.rastu skobami pamäť.efekt:7skób	5t888.6↔	Tx.osteo-myok/fasciok.l.sv,šf.a f.mikro.anast:ing.gen,gl.obl.
5t65e.8	Epifyzeodéza chrbt.-usmer.rastu skobami pamäť.efekt:8skób	5t888.7↔	Tx.osteo-myok/fasciok.l.sv,šf.a f.mikrov.anas:steh,kol.
5t65e.9	Epifyzeodéza chrbt.-usmer.rastu skobami pamäť.efekt:9skób	5t888.8↔	Tx.osteo-myokut/fasciok.l.sv,šf.a f.mikrov.anas:predkol.
5t65e.a	Epifyzeodéza chrbt.-usmer.rastu skobami pamäť.efekt:10skób	5t888.9↔	Tx.osteo-myokut/fasciok.l.sv,šf.a f.mikrovask.anast:noha
5t65e.b	Epifyzeodéza chrbt.-usmer.rastu skobami pamäť.efekt:11skób	5t888.x↔	Transpl.osteo-myokut/fasciok.l.sv,šf.a f.mikrovask.anast:ost.
5t65e.c	Epifyzeodéza chrbt.-usmer.rastu skobami pamäť.efekt:12skób	5t889.0↔	Tx.iného transpl.sv,šf.a fasc.mikrovask.anast:hlava,krk
5t65e.d	Epifyzeodéza chrbt.-usmer.rastu skobami pamäť.efekt:13skób	5t889.1↔	Tx.iného transpl.sv,šf.a fasc.mikrovask.anast:rameno,axila
5t65f	Subkut.fix.na chrbtici(inštrum.)podľa Harringtona	5t889.2↔	Tx.iného transpl.sv,šf.a fasc.mikrovask.anast:ram,lakeť
5t65g.a0	Dorzál.(inštrum.)korekt.spondylodéza,3-6 segm.prim.nestab.	5t889.3↔	Tx.iného transpl.sv,šf.a fasc.mikrovask.anast:predl.
5t65g.a1	Dorzál.(inštrum.)korekt.spondylodéza,3-6 segm.prim.stabil.	5t889.4↔	Tx.iného transpl.sv,šf.a fasc.mikrovask.anast:hr.stena,chrub.
5t65g.b0	Dorzál.(inštrum.)korekt.spondylodéza,7-10 seg.prim.nest.	5t889.5↔	Tx.iného transpl.sv,šf.a fasc.mikrovask.anast:br.stena
5t65g.b1	Dorzál.(inštrum.)korekt.spondylodéza,7-10 seg.prim.stab.	5t889.6↔	Tx.i.transpl.sv,šf.a fasc.mikrovask.anast:inguin,genit,gl.obl.
5t65g.c0	Dorzál.(inštrum.)korekt.spondylodéza,11-viac.s.prim.nest	5t889.7↔	Tx.iného transpl.sv,šf.a fasc.mikrovask.anast:steh,kol.
5t65g.c1	Dorzál.(inštrum.)korekt.spondylodéza,11-viac.s.prim.stab	5t889.8↔	Tx.iného transpl.sv,šf.a fasc.mikrovask.anast:predk.
5t65h.a0	Pred(inštrum.)korektiv.spondylodéza,3-6 segm.prim.nestab.	5t889.9↔	Transplantácia i.transpl.sv,šf.a fasc.mikrovask.anast:noha
5t65h.a1	Predná(inštrum.)korektiv.spondylodéza,3-6 segm.prim.stab.	5t889.x↔	Tx.iného transplantátu sv,šf.a fasc.mikrovask.anast:ost.
5t65h.b0	Predná(inštrum.)korektiv.spondylodéza,7-10 segm.prim.nest	5t88x.0↔	Iné odobr.a tx.sv,šf.a fasc.mikrovask.anast:hlava,krk
5t65h.b1	Predná(inštrum.)korektiv.spondylodéza,7-10 segm.prim.stab	5t88x.1↔	Iné odobr.a tx.sv,šf.a fasc.mikrovask.anast:rameno,axila
5t65h.c0	Predná(inštrum.)korektiv.spondylodéza,11 a viac s.prim.nest	5t88x.2↔	Iné odobr.a tx.sv,šf.a fasc.mikrovask.anast:ram,lakeť
5t65h.c1	Predná(inštrum.)korektiv.spondylodéza,11 a viac s.prim.stab	5t88x.3↔	Iné odobr.a tx.sv,šf.a fasc.mikrovask.anast:predl.
5t65j.a0	Zad.a pred.kombi.(inštr)korekt.spondylodéza,3-6 s.prim.nest	5t88x.4	Iné odobr.a tx.sv,šf.a fasc.mikrovask.anast:hr.stena,chrub.
5t65j.a1	Zad.a pred.kombi.(inštr)korekt.spondylodéza,3-6 s.pr.stab	5t88x.5	Iné odobr.a tx.sv,šf.a fasc.mikrovask.anast:bruš.stena
5t65j.b0	Zad.a pred.komb.(inštr)korekt.spondylodéza,7-10 s.pr.nest	5t88x.6	Iné odobr.a tx.sv,šf.a fasc.mikrov.anast:inguin,gen,glut.obl.
5t65j.b1	Zad.a pred.komb.(inštr)korekt.spondylodéza,7-10 s.pr.stab	5t88x.7↔	Iné odobr.a tx.sv,šf.a fasc.mikrovask.anast:steh,kol.
5t65j.c0	Zad.a pred.komb.(inštr)korekt.spondylodéza,11-viac.s.pr.nest	5t88x.8↔	Iné odobr.a tx.sv,šf.a fasc.mikrovask.anast:predk.
5t65j.c1	Zad.a pred.komb.(inštr)korekt.spondylodéza,11-viac.s.pr.stab	5t88x.9↔	Iné odobr.a tx.sv,šf.a fasc.mikrovask.anast:noha
5t65k.1	Korekcia def.chrb.impl.vert.expan.pr.titán.r[VEPTR]:1 impl.	5t88x.x↔	Iné odobr.a transplantácia sv,šf.a fasc.mikrovask.anast:ost.
5t65k.2	Korekcia def.chrb.impl.vert.expan.pr.titán.r[VEPTR]:2 impl.	5v250.0	Lal.plast.kože a podk.prijemca:vol.lal.s mikrovask.anast:pery
5t65k.3	Korekcia def.chrb.impl.vert.expan.pr.titán.r[VEPTR]:3 impl.	5v250.4	Lal.plast.k.a podk.prijem:vol.lal.s mikrovask.anast:ost.č.hlavy
5t65k.4	Korekcia def.chrb.impl.vert.expan.pr.titán.r[VEPTR]:4,viac.i	5v250.5	Lal.plast.kože a podk.prijem:vol.lalok.s mikrovask.anast:krk
5t65x	Náhr.tela stav.a kompl.rek.na chrb:ostatné	5v250.6↔	Lal.plast.kože a podk.prijem:vol.lal.s mikrovask.anast:ram,axi
5t885.0↔	Transpl.fasciokut.lal.sv,šf.a fasc.mikrovask.anast:hl,krk	5v250.7↔	Lal.plast.kože a podk.prijem:vol.lal.s mikrovask.anast:ram,lak
5t885.1↔	Tx.fasciokut.lal.sv,šf.a fasc.mikrovask.anast:rameno,axila	5v250.8↔	Lal.plast.k.a podk.prijemca:vol.lal.s mikrovask.anast:predlakt
5t885.2↔	Tx.fasciokut.lal.sv,šf.a fasc.mikrovask.anast:ram,lakeť	5v250.9↔	Lal.plast.kože a podk.prijem:vol.lal.s mikrovask.anast:rameno,axila
5t885.3↔	Transplant.fasciokut.lal.sv,šf.a fasc.mikrovask.an:predlakt	5v250.a	Lal.plast.k.a podk.prijem:vol.lal.s mikrovask.anast:hr.st,chrub
5t885.4↔	Tx.fasciokut.lal.sv,šf.a fasc.mikrovask.anast:hr.stena,chrub.	5v250.b	Lal.plast.k.a podk.prijemca:vol.lal.s mikrovask.anast:bruš.o.
5t885.5↔	Tx.fasciokut.lal.sv,šf.a fasc.mikrovask.anast:bruš.stena	5v250.c	Lal.plast.k.a podk.prijem:vol.lal.s mikrovask.anast:ingui,gen.o.
5t885.6↔	Tx.fasciokut.l.sv,šf.a fasc.mikrovask.anast:inguin,gen,gl.obl.	5v250.d	Lalok.plast.kože a podk.prijem:vol.lal.s mikrovask.anast:glut.o.
5t885.7↔	Tx.fasciokut.lal.sv,šf.a fasc.mikrovask.anast:steh,kol.	5v250.e↔	Lalok.plast.k.a podk.prijem:vol.lal.s mikrovask.anast:steh,kol
5t885.8↔	Tx.fasciokut.lal.sv,šf.a fasc.mikrovask.anast:predk.	5v250.f↔	Lal.plast.kože a podk.prijem:vol.lal.s mikrovask.anast:predkol
5t885.9↔	Tx.fasciokut.lal.sv,šf.a fasc.mikrovask.anast:noha	5v250.g↔	Lal.plast.kože a podk.prijemca:vol.lal.s mikrovask.anast:noha
5t885.x↔	Transplantácia fasciokut.lal.sv,šf.a fasc.mikrovask.anast:ost.	5v250.x↔	Lal.plast.kože a podk.prijemca:vol.lalok.s mikrovask.anast:ost.
5t886.0↔	Transplant.septokut.lal.sv,šf.a fasc.mikrovask.anast:hlava,krk	5v554.0	Vol.tx.kože a lal.plast.k.a podk.prijem,vol.lal.mikrovask.an:pery
5t886.1↔	Tx.septokut.lal.sv,šf.a fasc.mikrovask.anast:rameno,axila	5v554.1	Vol.tx.kože a lal.pl.kože a podk.prijem,vol.lal.mikrovask.an:nos

5v554.2↔	Vof.tx.kože a lal.pl.k.a podk.prijem, vof.lal.mikrovask.an:ucho	8r430.50	Perkut.transl.impl.sten.neuv.lieky:5 sten.do intrakran.ciev
5v554.3↔	Vof.tx.kože a lal.pl.k.a podk.prijem, vof.lal.mikrovas.an:oč.vieč	8r430.60	Perkut.transl.impl.stentu neuvoľ.liek:6 a v.st.intrakr.ciev
5v554.4	Vof.tx.kože a lal.pl.k.a podk.prijemca, vof.lal.mikrovas.a:os.č.hl	8r431.10	Perkut.transl.impl.stentu uvoľn.lieky:1stent do intrakr.ciev
5v554.5	Vof.tx.kože a l.plast.k.a podk.prijemca, vof.lal.mikrovask.a:krk	8r431.20	Perkut.transl.impl.stentu uvoľn.lieky:2stenty do intrakran.ciev
5v554.6↔	Vof.tx.kože a l.pl.k.a podk.prijemca, vof.lal.mikrovas.a:ram,axi	8r431.30	Perkut.transl.impl.stentu uvoľn.lieky:3stenty do intrakr.ciev
5v554.7↔	Vof.tx.kože a lal.pl.k.a podk.prijem, vof.lal.mikrovas.a:ram,lak	8r431.40	Perkut.transl.impl.stentu uvoľn.lieky:4 sten.dointra. ciev
5v554.8↔	Vof.tx.kože a lal.pl.k.a podk.prijem, vof.lal.mikrovask.a:predlak	8r431.50	Perkut.transl.impl.stentu uvoľn.lieky:5sten.do intrakran.ciev
5v554.9↔	Vof.tx.kože a lal.plast.k.a podk.prijem, vof.lal.mikrovas.a:ruka	8r431.60	Perkut.transl.impl.stentu uvoľn.liek:6 a viac st.do intrakr.ciev
5v554.a	Vof.tx.kože a lal.pl.k.a podk.prijem, vof.lal.mikrovas.a:hr/chrb	8r432.10	Perk.transl.impl.pokr.sten.neuv.l.(stentgr):1 do intrakran.ciev
5v554.b	Vof.tx.kože a lal.pl.k.a podk.prijem, vof.lal.mikrovask.a:bruš.o	8r432.20	Perk.transl.impl.pokr.sten.neuv.liek(stentgr):2 do intrakr.ciev
5v554.c	Vof.tx.kože a lal.pl.k.a podk.prijem, vof.lal.mikrovas.a:ingv.gen	8r432.30	Perk.transl.impl.pokr.sten.neuv.l.(stentgr):3 do intrakran.ciev
5v554.d	Vof.tx.kože a lal.pl.k.a podk.prijemca, vof.lal.mikrovas.a:glut.o	8r432.40	Perkut.transl.impl.pokr.sten.neuv.l.(stentgr):4 do intrakr.ciev
5v554.e↔	Vof.tx.k.a lal.plas.k.a podk.prijem, vof.lal.mikrovas.a:stehn,kol	8r432.50	Perkut.transl.impl.pokrytého ste.neuvoľň.lieky:5 do intrakra.c
5v554.f↔	Vof.tx.kože a lal.pl.k.a podk.prijem, vof.lal.mikrovask.a:predkol	8r432.60	Perk.tr.impl.pokr.sten.neuv.l.(stentgrf):6-v.do intrakr.ciev
5v554.g↔	Vof.tx.kože a lal.plas.k.a podk.prijem, vof.lal.mikrovask.a:noha	8r433.10	Perkut.transl.impl.biorezorb.stentutu:1 do intrakraniál.ciev
5v554.x↔	Vof.tx.kože a lal.plast.k.a podk.prijemca, vof.lal.mikrovas.a:ost.	8r433.20	Perkut.transl.impl.biorezorb.stentuntu:2 do intrakraniál.ciev
8d243	Biliodigest.anastomóza ESK navigovaná s ECE-LAMS	8r433.30	Perkut.transl.impl.biorezorb.stentu:3 do intrakraniál.ciev
8d245.1	Kompresia pažerákových varixov samoexpandibilným stentom	8r433.40	Perkut.transl.impl.biorezorb.stentu:4 do intrakraniál.ciev
8r303.00	Perkutátna balónová angioplastika ciev hlavy a krku	8r433.50	Perkut.transl.impl.biorezorb.stentu:5 do intrakraniál.ciev
8r303.01↔	Perkutátna balónová angioplastika intrakraniálnych ciev	8r433.60	Perkut.transl.impl.biorezorb.stentu:6 a viac do intrakr.ciev
8r303.70	Perkut.transl.interv.intrakran.ciev:sel.embol.s kov.špirál.	8r434.00	Perkut.transl.impl.nepokryt.CP-stentu:1 do intrakran.ciev
8r303.81	Perkut.transl.int.ciev:trombektómia intrakran.ciev	8r434.10	Perkut.transl.impl.nepokryt.CP-stentu:2 a viac do intrakran.c
8r306.01	Liečba intrakraniálnej aneurizmy špirálami	8r435.00	Perkut.transl.impl.pokryt.CP-stentu:1 do intrakran.ciev
8r306.02	Liečba intrakraniálnej aneurizmy stentom	8r435.10	Perkut.transl.impl.pokr.CP-stentu:2 a viac do intrakran.ciev
8r306.03	Liečba intrakraniálnej aneurizmy Flow-diverterom	8r510	Perkut.embolizácia intrakraniálneho vaskulariz.nádoru
8r306.04	Liečba intrakraniálnej aneurizmy Flow-disrupterom	8r511	Perkutátna embolizácia intrakraniálnej aneurizmy
8r306.05	Liečba intrakraniálnej aneurizmy stentgraftom	8r512	Perkut.embolizácia intrakraniálnej A-V malformácie
8r306.06	Th intrakran.aneurizmy impantátom pre aneuriz.v bifurkáci	8r717.0	Vedenie mimotelov.obehu krvi v normotermii(>35°C)
8r306.0x	Liečba intrakraniálnej aneurizmy iným implantátom	8r717.1	Vedenie mimotelov.obehu krvi v slabej hypotermii(32-35°C)
8r308.1	Transjugul.porto-systé.spojka [TIPS]	8r717.2	Vedenie mimotelov.obehu krvi v stred.hypotermii(26-32°C)
8r417	Perkutátna impl.stentu do a.renalis	8r717.3	Vedenie mimotelov.obehu krvi v hlb.hypotermii(20-26°C)
8r41b	Implan.stentu, stentgr./tzv.flowdiv.do intrakraniál.tepny	8r717.4	Ved.mimotelov.obehu krvi v hlbokkej hepotermii(<20°C)
8r421	Endovask.terapia aneuriz./disekcie aorty stentom/stentgraft.	8r717.x	Vedenie mimotelov.obehu krvi ,ostat.
8r430.10	Perkut.transl.impl.sten.neuv.lieky:1 stent do intrakran.ciev	8r925	Perkutátna fenestrácia aortálnej disekcie
8r430.20	Perkut.transl.impl.sten.neuv.lieky:2 stenty do intrakr.ciev	8u901.1	Zavedenie epidurálneho snímača intrakraniálneho tlaku
8r430.30	Perk.transl.impl.stentu neuvoľ.lieky:3 stenty do intrakran.ciev	8u901.2	Zavedenie parenchýmového snímača intrakraniál. tlaku
8r430.40	Perkut.transl.impl.sten.neuvoľ.liek:4 sten.do intrakr.ciev	8u901.3	Zavedenie komorového snímača intrakraniál.tlaku

Výkon KOP-2

Výkon KOP-3

5n100	Gastrotómia(vrátane odstránenia cudz.t.) bez ďalš.výk.	5n173.0	Revízia gastroenterostómie bez res.žalúdka:laparot.
5n101	Gastrotómia so zavedením 1 ezofageálneho tubusu	5n173.2	Revízia gastroenterostómie bez res.žalúdka:laparos.
5n103	Iná gastrotómia	5n173.4	Revízia gastroenterostómie bez res.žalúdka:konv.lsk.-lpt.
5n110	Lok.otvorená excízia ch.zm.žalúdočného tk.	5n174.0	GEA b.res.ž.:zoš.stpl/trnss.gastrojejnst.Roux-Y:lpt.
5n111	Lok.laparoskop.excízia ch.zm.žalúdočného tk.	5n174.2	GEA b.res.žal:zoš.stpl/transs.gastrojejnst.,Roux-Y:lsk.
5n113.0	Lok.otv.chir.deštr.chor.zmen.žalúdoč.tk.elektrokoaguláciu	5n174.4	GEA b.res.žal:zoš.stpl/trnss.gastrojejnst.Roux-Y:konv.lsk.-lpt.
5n113.1	Lok.otv.chir.deštr.ch.zm.žalúd.tk.laser.koaguláciu	5n175.0	GEA b.res.ž.:zoš.stapl./transs.s gastrojejnst.analg.B-II:lpt
5n113.2	Lok.otv.chir.deštr.ch.zm.žalúd.tk.termokoaguláciu	5n175.2	GEA b.res.žal:zoš.stapl./transs.s gastrojejnst.anlg.B-II:lsk.
5n113.3	Lok.otv.chir.deštr.ch.zm.žalúd.tk.kryokoaguláciu	5n175.4	GEA b.rs.ž.:zoš.stapl/transs.s gastrojejnst.anlg.B-II:zm.lsk-lpt.
5n113.4	Lok.otv.chir.deštr.ch.zm.žalúd.tk.fotodynamic.liečbou	5n17x.0	Iná GEA bez res.žalúdka:laparot.
5n113.x	Lok.otv.chir.deštrukcia chorob.zmen.žalúdoč.tk.iným spôsob.	5n17x.2	Iná GEA bez res.žalúdka:laparosk.
5n114.0	Lok.laparosk.deštr.ch.zm.žalúd.tk.elektrokoaguláciu	5n17x.4	Iná GEA bez res.žalúdka:konv.lsk.-lpt.
5n114.1	Lok.laparosk.deštr.ch.zm.žalúd.tk.laser.koaguláciu	5n180.0	Sutúra žalúdka po poranení:otv.chirur.abdom.
5n114.2	Lok.laparosk.deštr.ch.zm.žalúd.tk.termokoaguláciu	5n180.1	Sutúra žalúdka po poranení:otv.chirur.torakál.
5n114.3	Lok.laparosk.deštr.ch.zm.žalúd.tk.kryokoaguláciu	5n180.2	Sutúra žalúdka po poranení:laparoskopicky
5n114.4	Lok.laparosk.deštr.ch.zm.žalúd.tk.fotodynam.liečbou	5n180.4	Sutúra žalúdka po poranení:konverz.laparosk-laparot.
5n114.x	Lok.laparosk.deštr.ch.zm.žalúdočného tk.,ost.	5n180.x	Sutúra žalúdka po poranení:ostatné
5n12x	Ostatná revízia po resekcii žalúdka	5n182.0	Gastropexia:otv.chir.abdomin.
5n170.0	Gastroduodenostómia:laparotomicky	5n182.1	Gastropexia:otv.ch.torakálne
5n170.2	Gastroduodenostómia:laparoskopicky	5n182.2	Gastropexia:laparoskopicky
5n170.4	Gastroduodenostómia:konv.laparosk.-laparot.	5n182.4	Gastropexia:konverzia lsk.-lpt.
5n171.0	Predná gastroenterostómia:laparotomicky	5n182.x	Gastropexia:ostatné
5n171.2	Predná gastroenterostómia:laparoskopicky	5n183.0	Kardioplastika žal(napr.Belsey):otv.chir.abd.
5n171.4	Predná gastroenterostómia:konv.laparosk.-laparot.	5n183.1	Kardioplastika žal(napr.Belsey):otv.ch.torakálne
5n172.0	Zadná gastroenterostómia:laparotomicky	5n183.2	Kardioplastika žal(napr.Belsey):lsk.
5n172.2	Zadná gastroenterostómia:laparoskopicky	5n183.4	Kardioplastika žal(napr.Belsey):konv.lsk.-lpt.
5n172.4	Zadná gastroenterostómia:konv.laparosk.-laparot.	5n183.x	Kardioplastika žal(napr.Belsey):ost.

5n184.0	Fundoplikácia žalúdka:otv.chir.abdomin.	5n19j.2	Odstrán.1 samoexpand.protézy zo žal:lsk.
5n184.1	Fundoplikácia žalúdka:otv.ch.torakálne	5n19j.4	Odstr.1 samoexpand.protézy zo žal:konver.lsk.-otv.ch.
5n184.2	Fundoplikácia žalúdka:laparoskopicky	5n19k.0	Vlož./vým.pr.bez samoexpand.schop.v žalúdku:otv.ch.
5n184.4	Fundoplikácia žalúdka:konv.lsk.-lpt.	5n19k.2	Vlož./vým.protézy bez samoexp.schop.v žalúdku:lsk.
5n184.50	Fundoplikácia žalúdka s hiátovou sutúrou, otv.chir.abdomin	5n19k.4	Vlož./vým.pr.bez samoexp.schop.v žalúdku:konv.lsk.-otv.ch.
5n184.51	Fundoplikácia žalúdka s hiátovou sutúrou, otv.chir.torakál.	5n19m.0	Odstr.protézy bez samoexpand.sch.zo žal.:lpt.
5n184.52	Fundoplikácia žalúdka s hiátovou sutúrou, lsk	5n19m.2	Odstr.protézy bez samoexpand.sch.zo žal.:lsk.
5n184.5x	Fundoplikácia žalúdka s hiátovou sutúrou, ostatné	5n19m.4	Odstr.protézy bez samoexpand.sch.zo žal.:konv.lsk.-otv.ch.
5n184.x	Fundoplikácia žalúdka:ostatné	5n19n.0	Impl.žalúd.pace-maker [KS]:impl.sondy lpt.
5n185.0	Hemifundoplikácia žalúdka:otv.chir.abd.	5n19n.1	Impl.žalúd.pace-maker [KS]:impl.sondy lsk.
5n185.1	Hemifundoplikácia žalúdka:otv.ch.torakálne	5n19n.2	Impl.žal.pace-maker[KS]:impl.sondy zm.lsk-lpt
5n185.2	Hemifundoplikácia žalúdka:laparoskopicky	5n19p.0	Revízia/odstr.sondy žalúdoč.pace-makeru[KS]:lpt.
5n185.4	Hemifundoplikácia žalúdka:konverz.lsk.-lpt.	5n19p.2	Revízia/odstr.sondy žalúdoč.pace-makeru [KS]:lsk.
5n185.x	Hemifundoplikácia žalúdka:ostatné	5n19p.4	Revízia/odstr.sondy žalúd.pace-makeru [KS]:konv.lsk.-lpt.
5n186.0	Hemifundoplik.žalúdka s hiátovou sut:otv.chir.abd.	5n19x.0	Iné OP na žalúdku:laparotomicky
5n186.1	Hemifundoplik.žalúdka s hiát.sutúrou:otv.ch.torakál.	5n19x.2	Iné OP na žalúdku:laparoskopicky
5n186.2	Hemifundoplik.žalúdka s hiát.sutúrou:lsk.	5n19x.4	Iné OP na žalúdku:konv.laparoskop.-otvor.chirur.
5n186.4	Hemifundoplik.žalúdka s hiátovou sut:zm.lsk.-lpt.	5n230.0	Segmentárna resekcia duodena:lpt.
5n186.x	Hemifundoplik.žalúdka s hiátovou sut:ost.	5n230.2	Segmentárna resekcia duodena:lsk.
5n18a.0	Vertik.gastroplas.žal.podľa Masona:ot.chir.abd.	5n230.4	Segmentárna resekcia duodena:konv.lsk.-lpt.
5n18a.1	Vertik.gastroplas.žal.podľa Masona:ot.ch.torakál.	5n231.0	Segmentárna resekcia jejun:lpt.
5n18a.2	Vertikál.gastroplast.žal.podľa Masona:lsk.	5n231.2	Segmentárna resekcia jejun:lsk.
5n18a.4	Vertik.gastroplast.žal.podľa Masona:zm.lsk.-lpt.	5n231.4	Segmentárna resekcia jejun:konv.lsk.-lpt.
5n18a.x	Vertik.gastropl.žal.podľa Masona:ost.	5n232.0	Segmentárna resekcia ilea:lpt.
5n18b.0	Impl/vým.nenastaviteľnej bandáže žalúdka:otv.chir.abd.	5n232.2	Segmentárna resekcia ilea:lsk.
5n18b.1	Impl/vým.nenastaviteľnej bandáže žalúdka:otv.ch.torakál.	5n232.4	Segmentárna resekcia ilea:konv.lsk.-lpt.
5n18b.2	Impl/vým.nenastaviteľnej bandáže žalúdka:lsk.	5n233.0	Viacnásob.segmentárna resekcia tenk.čr:lpt.
5n18b.4	Impl/vým.nenastaviteľnej bandáže žalúdka:zm.lsk.-lpt.	5n233.2	Viacnásob.segmentárna resekcia tenk.čr:lsk.
5n18b.x	Impl/vým.nenastaviteľnej bandáže žalúdka:ost.	5n233.4	Viacnásob.segmentár.resekcia tenk.čr:konver.lsk.-lpt.
5n18c.0	Impl/vým.nastaviteľnej bandáže žalúdka:otv.chir.abd.	5n234.0	Parciálna resekcia duodena:lpt.
5n18c.1	Impl/vým.nastaviteľnej bandáže žalúdka:otv.ch.torakál.	5n234.2	Parciálna resekcia duodena:lsk.
5n18c.2	Impl/vým.nastaviteľnej bandáže žalúdka:lsk.	5n234.4	Parciálna resekcia duodena:konv.lsk.-lpt.
5n18c.4	Impl/vým.nastaviteľnej bandáže žalúdka:zm.lsk.-lpt.	5n235.0	Parciálna resekcia jejun:lpt.
5n18c.x	Impl/vým.nastaviteľnej bandáže žalúdka:ost.	5n235.2	Parciálna resekcia jejun:lsk.
5n18d.0	Znovazafixovanie dislok.bandáže žalúdka:otv.chir.abd.	5n235.4	Parciálna resekcia jejun:konv.lsk.-lpt.
5n18d.1	Znovazafix.dislok.bandáže žalúdka:otv.ch.torakálne	5n236.0	Parciálna resekcia ilea:lpt.
5n18d.2	Znovazafixovanie dislokovanej bandáže žalúdka:lsk.	5n236.2	Parciálna resekcia ilea:lsk.
5n18d.4	Znovazafixovanie dislok.bandáže žalúdka:zm.lsk.-lpt.	5n236.4	Parciálna resekcia ilea:konv.lsk.-lpt.
5n18d.x	Znovazafixovanie dislokovanej bandáže žalúdka:ost.	5n238	Res.tenk.čr.,odstr.transplantátu použitého z tenk.čr.
5n18e.0	Odstránenie jednej žalúdočnej bandáže:otv.chir.abd.	5n23x	Resekcia tenkého čreva:iná
5n18e.1	Odstránenie jednej žalúdočnej bandáže:otv.ch.torakál.	5n240.01	Parciál.segment.resekcia hr.čr:laparotomicky s anast.
5n18e.2	Odstránenie jednej žalúdočnej bandáže: laparoskopicky	5n240.02	Parc.segm.res hr.čr:laparotom.s enterostóm.a slep.uzav
5n18e.4	Odstránenie jednej žalúdočnej bandáže:zm.lsk.-lpt.	5n240.03	Parc.segm.res hr.čr:laparotom.s 2 enterostóm.
5n18e.x	Odstránenie jednej žalúdočnej bandáže:ost.	5n240.04	Parc.segm.res hr.čr:laparotom.s anast.a an.praet.natur
5n18x.0	Ost.rekonštrukč. OP na žalúdku:otv.chir.abd.	5n240.21	Parciál.segment.res.hr.čreva:laparoskop.s anast.
5n18x.1	Ost. rekonštr.OP na žalúdku:otv.ch.torakálne	5n240.25	Parciál.segment.res.hr.čreva:lsk s enterostóm.
5n18x.2	Ost.rekonštrukč. OP na žalúdku:lsk.	5n240.4	Parciál.segment.res.hr.čreva:konverzia lsk.-lpt.
5n18x.4	Ost.rekonštrukč. OP na žalúdku:zm.lsk.-lpt.	5n240.x	Parciál.segment.res.hr.čreva:ostatné
5n18x.x	Ost.rekonštrukč. OP na žalúdku:ost.	5n241.01	Parc.mnohopočet.segm.res.hr.čr:laparotom.s anast.
5n191.0	Sutúra varixov žalúdka:lpt.	5n241.02	Parc.mnohopoč.segm.res.hr.čr:lpt.s enterostóm.a slep.uz.
5n191.2	Sutúra varixov žalúdka:lsk.	5n241.03	Parc.mnohopočet.segm.res.hr.čr:lpt.s 2 enterostóm.
5n191.4	Sutúra varixov žal:konver.lsk.-otv.ch.	5n241.04	Parc.mnohopočet.segm.res.hr.čr:lpt.s anast.a an.praet.
5n191.x	Sutúra varixov žal:ost.	5n241.21	Parc.mnohopočet.segm.res.hr.čr:laparok.s anast.
5n193.0	Odstránenie žalúdočného volvulu:lpt.	5n241.25	Parc.mnohopočet.segm.res.hr.čr:laparok.s enterost.
5n193.2	Odstránenie žalúdočného volvulu:lsk.	5n241.4	Parc.mnohopočet.segm.res.hr.čr:konv.lsk.-lpt.
5n193.4	Odstránenie žalúdočného volvulu:zm.lsk.-otv.ch.	5n241.x	Parc.mnohopočetná segmentárna resekcia hr.č:ostatné
5n193.x	Odstránenie žalúdočného volvulu:ostatné	5n244.01	Pravostr.hemikolektómia:laparotom.s anast.
5n194.0	Uzavretie fistuly medzi hr.črevom a žalúdkom:lpt.	5n244.02	Pravostr.hemikolektómia:lpt.s enterostóm.a slep.uz.
5n194.2	Uzavretie fistuly medzi hr.čr.a žalúdkom:lsk.	5n244.03	Pravostr.hemikolektómia:lpt.s 2 enterostóm.
5n194.4	Uzavretie fistuly medzi hr.čr.a žalúdkom:zm.lsk.-otv.ch.	5n244.04	Pravostr.hemikolektómia:lpt.s anast.a an.praet.
5n195.0	Sutúra alebo prešitie žalúdočného vredu:lpt.	5n244.21	Pravostr.hemikolektómia:lsk s anast.
5n195.2	Sutúra alebo prešitie žalúdočného vredu:lsk.	5n244.25	Pravostr.hemikolektómia:lsk s enterostómiou
5n195.4	Sutúra/prešitie žalúdočného vredu:konv.lsk.-otv.ch.	5n244.4	Pravostr.hemikolektómia:konv.lsk.-lpt.
5n195.x	Sutúra alebo prešitie žalúdočného vredu:ost.	5n244.x	Pravostr.hemikolektómia:ost.
5n199	Pyloroplastika	5n245.01	Parciál.res.colon transversum:laparotom.s anast.
5n19a	Resekcia pyloru s gastroduodenostómiou	5n245.02	Parciál.res.colon transversum:lpt.s enterostóm.a slep.uz.
5n19h.0	Vlož/vým.samoexpand.protézy v žal:lpt.	5n245.03	Parciál.res.colon transversum:lpt.s 2 enterostóm.
5n19h.2	Vlož/vým.samoexpand.protézy v žal:lsk.	5n245.04	Parciál.res.colon transversum:lpt.s anast.a an.praet.
5n19h.4	Vlož/vým.samoexpand.protézy v žal:konv.lsk.-lpt.	5n245.21	Parciál.res.colon transversum:lsk s anast.
5n19j.0	Odstrán.1 samoexpand.protézy zo žal:lpt.	5n245.25	Parciál.res.colon transversum:lsk s enterostómiou

5n245.4	Parciál.res.colon transversum:konv.lsk.-lpt.	5n716.x	Vnútor.drenáž pankreasu a derivácia pseudocysty pankr,ost.
5n245.x	Parciál.resekcia colon transversum:ost.	5n72x.0	Parciálna pankreatektómia, ostatné
5n246.01	Ľavostr.hemikolektómia:laparotom.s anast.	5n92d.0	Parciál.parietálna peritoneálna ektómia peritoneál.tk.
5n246.02	Ľavostr.hemikolektómia:lpt.s enterostóm.a slep.uz.	5n92d.2	Lok.parietálna peritoneálna ektómia peritoneál.tk.
5n246.03	Ľavostr.hemikolektómia:lpt.s 2 enterostóm.	5t500.0↔	Impl.totál.endoprotézy bedr.kĺbu,necement.
5n246.04	Ľavostr.hemikolektómia:lpt.s anast.a an.praet.	5t500.1↔	Implantácia totál.endoprotézy bedr.kĺbu, cement.
5n246.21	Ľavostr.hemikolektómia:lsk s anast.	5t500.2↔	Impl.totál.endoprotézy bedr.kĺbu,hybrid čiastoč.cement.
5n246.25	Ľavostr.hemikolektómia:lsk s enterostómiou	5t502.0↔	Impl.totál.špeciál.endoprotézy bedr.kĺbu, necementovaná
5n246.4	Ľavostr.hemikolektómia:konv.lsk.-lpt.	5t502.1↔	Impl.totál.špeciál.endoprotézy bedr.kĺbu, cementovaná
5n246.x	Ľavostr.hemikolektómia:ost.	5t502.2↔	Impl.totál.špeci.endoprotézy bedr.kĺbu, hybrid čiast.cement.
5n247.01	Parc.res.colon sigmoideum:laparotom.s anast.	5t503.0↔	Implant.cervikokapitál.protézy bedr.kĺbu,necement.
5n247.02	Parc.res.colon sigmoideum:lpt.s enterostóm.a slep.uz.	5t503.1↔	Implantácia cervikokapitálnej protézy bedr.kĺbu,cement.
5n247.03	Parc.res.colon sigmoideum:lpt.s 2 enterostóm.	5t504.0↔	Impl.bipolár.cervikokapit.protézy bedr.kĺbu,necement.
5n247.04	Parc.res.colon sigmoideum:lpt.s anast.a an.praet.	5t504.1↔	Impl.bipolár.cervikokapit.protézy bedr.kĺbu,cement.
5n247.21	Parc.res.colon sigmoideum:lsk s anast.	5t508.0↔	Impl.povrch.protézy hl.femuru hip resurfacing,necement.
5n247.25	Parc.res.colon sigmoideum:lsk s enterostómiou	5t508.1↔	Impl.povrch.protézy hlavice femuru hip resurfacing,cement.
5n247.4	Parc.res.colon sigmoideum:konv.lsk.-lpt.	5t508.2↔	Impl.povrch.protézy hlavice femuru hip resurfacing,hybrid.
5n247.x	Parc.res.colon sigmoideum:ost.	5t509.00↔	Impl.metaf.prot.hl.femuru s k.driek.bez acet.komp.,necement.
5n248.01	Res.viac.sused.č.hr.čr[subt.res.hr.č.]:lpt.s anast.	5t509.01↔	Impl.metaf.prot.hl.femuru s k.driek.bez aceta.komp.,cement.
5n248.02	Res.viac.sused.č.hr.čr[subt.res.hr.č.]:lpt.s enterost.slu.	5t509.10↔	Impl.metafyz.protézy hl.femuru.s kr.dr.s acet.komp.,necem.
5n248.03	Res.viac.sused.č.hr.čr[subt.res.hr.č.]:lpt.s 2 enterost.	5t509.11↔	Impl.metafyz.protézy hl.femuru.s kr.dr.s acet.kom.,cem.
5n248.04	Res.viac.sused.č.hr.čr[subt.res.hr.č.]:lpt.s anast.a an.praet.	5t509.12↔	Impl.metafyz.prot.hl.femuru.s kr.dr.s acet.kom.,hybrid č.cem.
5n248.21	Res.viac.sused.č.hr.čr[subt.res.hr.č.]:lsk s anast.	5t50x.0↔	Iné implant.endoprotézy bedr.kĺbu,necement
5n248.25	Res.viac.sused.č.hr.čr[subt.res.hr.č.]:lsk s enterost.	5t50x.1↔	Iné implantácie endoprotézy bedr.kĺbu,cement
5n248.4	Res.viac.sused.č.hr.čr[subt.res.hr.č.]:konv.lsk.-lpt.	5t50x.2↔	Iné implantácie endoprotézy bedr.kĺbu,hybrid
5n248.x	Res.viac.sused.č.hr.čr[subt.res.hr.č.]:ost.	5t510↔	Revízia endoprotézy bedrového kĺbu bez výmeny
5n310.0	Vytv.terminál.caecumstómie ako samost.výk:lpt.	5t511.00↔	Vým.femor.komp.protézy hl.femuru na cervikokap.nec.pr.hl.f.
5n310.2	Vytv.terminál.caecumstómie ako samost.výk:lsk.	5t511.01↔	Vým.femor.komp.protézy hl.femuru na cerv-kap.cem.pr.hl.f.
5n310.4	Vytv.terminál.caecumstómie ako samost.v.konver.lsk.-lpt.	5t511.2↔	Vým.femor.kompon.protézy hl.femuru na špeciál.prot.hl.fem.
5n311.0	Vytv.terminál.ascendostómie ako samost.v:lpt.	5t511.3↔	Vým.femor.komponen.protézy hl.femuru na bipol.prot.hl.f.
5n311.2	Vytv.terminál.ascendostómie ako samost.v:lsk.	5t511.4↔	Výmena femorálnej komponenty hlavičky protézy
5n311.4	Vytv.terminál.ascendostómie ako sam.v.konv.lsk.-lpt	5t511.80↔	Výmena femor.komp.pr.hl.fem. na tot.necem.prot.hl.fem.
5n312.0	Vytv.terminál.transverzostómie ako samost.v:lpt.	5t511.81↔	Výmena femor.komp.pr.hl.femuru na tot.cem.prot.hl.fem.
5n312.2	Vytv.terminál.transverzostómie ako samost.v:lsk.	5t511.82↔	Vým.femor.komponenty pr.hl.femuru na tot.hybrid.pr.hl.fem.
5n312.4	Vytv.termin.transverzostómie ako sam.v.konv.lsk.-lpt	5t511.x↔	Vým.femorálnej komp.protézy hl.femuru,ostatné
5n313.0	Vytv.termin.descendostómie ako samost.v:lpt.	5t512.10↔	Vým.acetab.komponenty bed.kĺbu na acetab.komp.,necem.
5n313.2	Vytv.termin.descendostómie ako samost.v:lsk.	5t512.11↔	Vým.acetabulár.komp.bed.kĺbu na acetab.komp.,cem.
5n313.4	Vytv.terminál.descendostómie ako sam.v.konv.lsk.-lpt	5t512.20↔	Vým.acet.komp.bedra na acet.komp,necem.s vým.hl.
5n314.0	Vytv.termin.sigmoideostómie ako samost.v:lpt.	5t512.21↔	Vým.acet.komp.bedra na acet.komp,cem.s vým.hl.
5n314.2	Vytv.termin.sigmoideostómie ako samost.v:lsk.	5t512.3↔	Vým.acetabulár.komponenty bedra na špeciál.prot.hl.f.
5n314.4	Vytv.termin.sigmoideostómie ako sam.v.konv.lsk.-lpt	5t512.60↔	Vým.acetab.komp.bedra, izol.inlay bez vým.jamky
5n315.0	Vytv.termin.ileostómie ako samost.v:lpt.	5t512.61↔	Vým.acet.komp.bedra,izol.inlay bez vým.jamky s vým.hlavič
5n315.2	Vytv.termin.ileostómie ako samost.v:lsk.	5t512.80↔	Vým.acetab.komp.bedra na tot.necem.prot.hl.fem.
5n315.4	Vytv.terminál.ileostómie ako sam.v.konv.lsk.-lpt.	5t512.81↔	Vým.acetab.komp.bedra na tot.cement.prot.hl.fem.
5n31x.0	Vytvorenie terminálnej enterostómie ako samost.v:ost.lpt.	5t512.82↔	Vým.acetabulár.komp.bedra na tot.hybr.pr.hl.fem.
5n31x.2	Vytvorenie terminálnej enterostómie ako samost.v:ost. lsk.	5t512.x↔	Vým.acetabulárnej komponenty bedra,ost.
5n31x.4	Vytv.terminál.enterostómie-sam.v:ost.konver.lsk.-lpt.	5t513.2↔	Vým.cement.TEP bedr.kĺbu na špec.prot.hl.femuru
5n34a.0	Longitudinálne predĺženie čreva podľa Bianchiho	5t513.80↔	Vým.cement.TEP bedr.kĺbu na tot.necem.prot.hl.fem.
5n397.0	Sutúra ulkusu na čreve:laparotomicky	5t513.81↔	Vým.cement.TEP bedr.kĺbu na tot.cem.pr.hl.fem.
5n397.2	Sutúra ulkusu na čreve:laparoskopicky	5t513.82↔	Vým.cement.TEP bedr.kĺbu na tot.hybr.pr.hl.f.
5n397.4	Sutúra ulkusu na čreve:konv.lsk.-lpt.	5t513.x↔	Výmena cement.TEP bedr.kĺbu,ostatné
5n397.x	Sutúra ulkusu na čreve:ostatné	5t514.2↔	Vým.necement.TEP bedr.kĺbu na špec.prot.hl.fem.
5n398.0	Opich ulkusu na čreve:laparotomicky	5t514.80↔	Vým.necem.TEP bedr.kĺbu na tot.necem.prot.hl.fem.
5n398.2	Opich ulkusu na čreve:laparoskopicky	5t514.81↔	Vým.necem.TEP bedr.kĺbu na tot.cem.pr.hl.fem.
5n398.4	Opich ulkusu na čreve:konv.lsk.-lpt.	5t514.82↔	Vým.necem.TEP bedr.kĺbu na totál.hybr.prot.hl.fem.
5n398.x	Opich ulkusu na čreve:ostatné	5t514.x↔	Vým.necement.totát.endoprotézy bedr.kĺbu,ostat.
5n623	Cholecystektómia:rozšírená	5t515.2↔	Vým.hybrid.TEP bedr.kĺbu na špec.prot.hl.fem.
5n710.0	Incizia pankreasu bez ďalších výkonov	5t515.80↔	Vým.hybrid.TEP bedr.kĺbu na totál.necem.prot.hl.fem.
5n710.1	Drenáž pankreasu	5t515.81↔	Vým.hybrid.TEP bedr.kĺbu na tot.cem.pr.hl.fem.
5n710.2	Incizia pankreasu s odstránením konkrementov	5t515.82↔	Vým.hybrid.TEP bedr.kĺbu na tot.hybr.prot.hl.fem.
5n710.x	Incizia, drenáž pankreasu, ostatné	5t515.x↔	Výmena hybridnej totálnej endoprotézy bedr.kĺbu,ost.
5n711	Excizia chorého tkaniva pankreasu	5t516.2↔	Vým.TEP bedr.kĺbu na špec.pr.hl.femuru
5n712.0	Deštrukcia chor.tkaniva pankreasu bez laváže	5t516.80↔	Vým.TEP bedr.kĺbu na špec.tot.necem.prot.hl.fem.
5n712.1	Deštrukcia chor.tkaniva pankreasu s lavážou	5t516.81↔	Vým.TEP bedr.kĺbu na špec.totál.cemen.prot.hl.fem.
5n715	Ost.lok.excizia a deštr.chor.tkaniv pankreasu	5t516.82↔	Vým.TEP bedr.kĺbu na špec.tot.hybr.prot.hl.fem.
5n716.1	Pankreatogastrotómia	5t516.x↔	Výmena tot.endoprotézy bedr.kĺbu na špeciálnu,ostatné
5n716.2	Pankreatoduodenostómia	5t51j.2↔	Vým.metafyz.prot.hl.fem.s krát.driek.na špec.protézu.hl.fem
5n716.3	Pankreatojejunostómia	5t51j.80↔	Vým.metafyz.prot.hl.f.s krát.driek.na tot.necem.pr.hl.fem.
5n716.40	Pseudocystogastrotómia, laparotomicky	5t51j.81↔	Vým.metafyz.prot.hl.f.s krát.driek.na tot.cem.pr.hl.fem.
5n716.41	Pseudocystogastrotómia, laparoskopicky	5t51j.82↔	Vým.metafyz.prot.hl.f.s krát.driek.na tot.hybr.pr.hl.fem.

5t51j.x↔	Vým.metafyz.protézy hl.femuru s krátkym driek.,ost.	5t531.30↔	Vým.unikond.prot.kolena na bikond.pov.pr.s patel.náhr,nec
5t520.0↔	Impl.unikondylár.protézy kolen.kíbu,necement	5t531.31↔	Vým.unikond.prot.kolena na bikond.pov.pr.s patel.náhr,cem
5t520.1↔	Impl.unikondylár.protézy kolen.kíbu,cement	5t531.50↔	Vým.unikond.protézy kolena na TEP kolena spoj,nec
5t520.2↔	Impl.unikondylár.protézy kolen.kíbu,hybrid	5t531.51↔	Vým.unikondyl.prot.kolena na TEP kolena spoj,cem.
5t521.0↔	Impl.bikond.povrch.prot.kolena bez spoj.bez pat.náhr,necem	5t531.52↔	Vým.unikond.prot.kolena na TEP kolena spoj-hybr.čiasť.cem
5t521.1↔	Impl.bikond.povr.protézy kolena bez spoj.bez pat.náhr,cem.	5t531.6↔	Výmena unikondylárnej protézy kolenného kíbu inlay
5t521.2↔	Impl.bikond.pov.pr.kolena bez spoj.bez pat.náhr,hybrid	5t531.x↔	Výmena unikondylárnej protézy kolenného kíbu, ostatné
5t522.0↔	Impl.bikond.povrch.pr.kolena bez spoj.s pat.náhr,necem	5t532.0↔	Vým.bikondyl.povrch.pr.kolena na bikond.povrch.p.rovn.typu
5t522.1↔	Impl.bik.povr.prot.kolena bez spoj.s patel.náhr,cement	5t532.40↔	Vým.bikondyl.povr.pr.kolena na bik.povr.pr.iný typ,necem.
5t522.2↔	Impl.bik.povrch.prot.kolena bez spoj.s pat.náhr,hybrid	5t532.42↔	Vým.bikondyl.povr.pr.kolena na bik.povr.p.iný typ,hybrid/cem
5t523.0↔	Impl.TEP kolen.kíbu spoj.bez patel.náhr.,necement	5t532.50↔	Vým.bikondyl.pov.pr.kolena na totál.endopr.kol.spoj.necem.
5t523.1↔	Impl.bikond.povr.pr.kolena čiast.spoj.bez patel.náhr,cem	5t532.52↔	Vým.bikondyl.pov.pr.kolena na tot.endopr.kol.spoj.hybr/cem
5t523.2↔	Impl.bikond.povr.pr.kolena čiast.spoj.bez pat.náhr,hybrid	5t532.6↔	Výmena bikondylárnej povrchovej protézy kolena inlay
5t524.0↔	Impl.bikond.povrch.pr.kolena čiast.spoj.s pat.náhr,necem	5t532.7↔	Vým.bikondyl.povr.protézy kolena, vým.femorál.komponenty
5t524.1↔	Impl.bikond.povrch.prot.kolena čiast.spoj.s pat.náhr,cem	5t532.8↔	Vým.bikondyl.povr.protézy kolena, výmena tibiál.komponenty
5t524.2↔	Impl.bikond.povrch.pr.kolena čiast.spoj.s pat.náhr,hybrid	5t532.a0↔	Vým.bikondyl.povr.pr.kolena na špeciál.endopr.kol.,necem.
5t525.0↔	Impl.TEP kolen.kíbu spoj.bez patel.náhr.,necement	5t532.a1↔	Vým.bikondyl.povr.pr.kolena na špeciál.endopr.kol.,cem.
5t525.1↔	Impl.TEP kolen.kíbu spoj.bez patel.náhr.,cement	5t532.x↔	Výmena bikondylárnej povrch.protézy kolena,ost.
5t525.2↔	Impl.TEP kolen.kíbu spojená bez pat.náhr.,hybrid	5t533.0↔	Vým.spojenej TEP kolen.kíbu rovnakého typu
5t526.0↔	Impl.TEP kolen.kíbu spoj.s patel.náhr.,necement	5t533.50↔	Vým.spojenej TEP kolen.kíbu na TEP kol.spojenú,necem
5t526.1↔	Impl.TEP kolen.kíbu spojená s patel.náhr.,cement	5t533.52↔	Vým.spojenej TEP kolen.kíbu na TEP kol.spojenú,hybrid/cem
5t526.2↔	Impl.TEP kolen.kíbu spoj.s pat.náhr.,hybrid	5t533.7↔	Výmena spoj.TEP kolena,výmena femorál.komp.
5t527.10↔	Impl.patel.náhrady kolen.kíbu,patelár.komponenta necem	5t533.8↔	Vým.spoj.TEP kolena,výmena tibiál.komp.
5t527.11↔	Impl.patel.náhrady kolen.kíbu,patel.komponenta cement	5t533.9↔	Vým.spoj.TEP kolena,výmena patelár.komp.
5t527.20↔	Impl.patel.náhrady kolen.kí,patelofemor.náhr.necem.	5t533.a0↔	Vým.spojenej TEP kolen.kí na špeciál.endopr.kolena,necem.
5t527.21↔	Impl.patel.náhrady kolen.kí,patelofemor.náhrada cem.	5t533.a1↔	Vým.spojenej TEP kolen.kí na špeciál.endopr.kol,cem.
5t527.22↔	Impl.patel.náhrady kolen.kí,patelofem.náhr.hybrid.	5t533.x↔	Výmena spojenej totálnej endoprotézy kolena,ostatné
5t527.30↔	Impl.patel.náhrady kolen.kí,izol.náhr.femor.plochy,necem.	5t534.0↔	Vým.špeciálnej protézy kolen.kíbu rovnakého typu
5t527.31↔	Impl.pat.náhrady kolen.kí,izol.náhrada femor.plochy,cemen	5t534.7↔	Vým.špec.protézy kolen.kí,výmena femor.komponenty
5t528.0↔	Impl.špeciál.protézy kolen.kíbu,necement	5t534.8↔	Vým.špec.protézy kolen.kí,výmena tibiál.komp.
5t528.1↔	Impl.špeciál.protézy kolen.kíbu,cement	5t534.9↔	Vým.špeciál.protézy kolen.kí,vým.patelár.komp.
5t528.2↔	Impl.špeciál.protézy kolenného kíbu,hybrid	5t534.x↔	Výmena špeciálnej protézy kolenného kíbu,ost.
5t529.1↔	Impl.prot.kolen.kí so zvýš.ohyb.schop.bez pat.náhr,cement	5t535.10↔	Vým.patelár.náhrady na necem.patelár.komp.
5t529.2↔	Impl.protézy kolen.kí so zvýš.ohyb.schop.bez pat.náhr,hybrid	5t535.11↔	Vým.patelár.náhrady na cement.patel.komponentu
5t52a.1↔	Impl.protézy kolen.kí so zvýš.ohyb.schop.s pat.náhr,cement	5t535.20↔	Vým.patel.náhrady na patelofemor.necem.náhr.
5t52a.2↔	Impl.protézy kolen.kí so zvýš.ohyb.schop.s pat.náhr,hybrid	5t535.21↔	Vým.patel.náhrady na patelofem.cement.náhr.
5t52b↔	Implant.interpozič.nezakotveného implantátu kolen.kíbu	5t535.22↔	Výmena patel.náhr.na patelofem.hybr.náhr.
5t52c.0↔	Impl.bikompart.protézy kolen.kíbu bez pat.náhr,necement	5t535.30↔	Výmena patelár.náhrady na necement.femorálnu náhradu
5t52c.1↔	Impl.bikompart.protézy kolen.kíbu bez pat.náhr,cement	5t535.31↔	Výmena patelár.náhrady na cement.femorálnu náhradu
5t52c.2↔	Impl.bikompart.protézy kolen.kíbu bez pat.náhr,hybrid	5t536.42↔	Vým.pr.kol.zvýš.ohyb.na p.so zvýš.ohyb.bez pat.náhr-hyb/cem
5t52d.0↔	Impl.bikompart.protézy kolen.kíbu s patel.náhr,necement	5t536.52↔	Vým.pr.kol.so zvýš.ohyb.na p.so zvýš.ohyb.s pat.náhr-hyb/cem
5t52d.1↔	Impl.bikompart.protézy kolen.kíbu s patel.náhr,cement	5t536.60↔	Vým.pr.kolena so zvýš.ohyb.na TEP spoj.bez patel.náhr,necem
5t52d.2↔	Impl.bikompart.protézy kolen.kíbu s patel.náhr,hybrid	5t536.61↔	Vým.pr.kolena so zvýš.ohyb.na TEP spoj.bez patel.n-hyb/cem
5t52e.0↔	Impl.endoprot.kíb.náhrady kolena bez pohyb.funk,necem	5t536.70↔	Vým.pr.kolena so zvýš.ohyb.sch.na TEP spoj.s pat.náhr,necem
5t52e.1↔	Impl.endoprotet.kíb.náhr.kolena bez pohyb.funk,cement	5t536.71↔	Vým.pr.kolena so zvýš.ohyb.na TEP spoj.s pat.náhr-hyb/cem
5t52e.2↔	Impl.endoprotet.kíb.náhr.kolena bez pohyb.funk,hybrid	5t536.90↔	Vým.protézy kolena so zvýš.ohyb.sch.na špec.endopr.,necem
5t52x.0↔	Ostat.implantácia endoprotézy kolen.kíbu,necement.	5t536.92↔	Vým.protézy kolena zvýš.ohyb.sch.na špec.endopr-hyb/cem.
5t52x.1↔	Ostat.implantácia endoprotézy kolen.kíbu,cement.	5t536.x↔	Výmena protézy kolena so zvýš.ohyb.schopnosťou,ost.
5t52x.2↔	Ostat.implantácia endoprotézy kolen.kíbu,hybrid.	5t560.0↔	Implantácia endoprotézy členk.kíbu,necem.
5t530↔	Revízia endoprotézy kolenného kíbu bez výmeny	5t560.1↔	Implantácia endoprotézy členk.kíbu,cement.
5t531.10↔	Vým.unikondylárnej prot.kolen.kíbu na unikond.prot.,necem	5t560.2↔	Implantácia endoprotézy členk.kíbu,hybrid.čiasť.cem
5t531.11↔	Vým.unikondylárnej prot.kolen.kíbu na unikond.prot.,cem.	5t571.00↔	Vým.endoprotézy členk.kíbu na endoprot.členk.k.,necem.
5t531.20↔	Vým.unikond.prot.kolena na bikond.pov.pr.bez pat.náhr,nec	5t571.01↔	Výmena endoprot.členk.kíbu na endoprot.členk.kíb,cement.
5t531.21↔	Vým.unikond.prot.kolena na bikond.pov.pr.bez pat.náhr,cem		

Funkcia

Komplikujúce konštelácie I



Komplikujúce konštelácie I

Komplikujúce konštelácie I

Komplikujúce konštelácie I.

(Minimálne 2 rozdielne výk. z tabuľka KKI-2 alebo (výk. v tabuľke KKI-2 alebo diagnóza v tabuľke KKI-1 alebo UPV > 48 hod. a UPV < 96 hod.) a (výk. v tabuľke KKI-3 alebo výk. v tabuľke KKI-4) alebo výk. v tabuľke KKI-2 a diagnóza v tabuľke KKI-1 alebo výk. v tabuľke KKI-2 a UPV > 48 hod. a UPV < 96 hod. alebo diagnóza v tabuľke KKI-1 a UPV > 48 hod. a UPV < 96 hod.) a (Vek < 14 r. alebo OP-výk. iba z tabuľky KKI-5) alebo minimálne 2 rozdielne výk. z tabuľka KKI-6 alebo (výk. v tabuľke KKI-6 alebo diagnóza v tabuľke KKI-1 alebo UPV > 48 hod. a UPV < 96 hod.) a (výk. v tabuľke KKI-3 alebo výk. v tabuľke KKI-4) alebo výk. v tabuľke KKI-6 a diagnóza v tabuľke KKI-1 alebo výk. v tabuľke KKI-6 a UPV > 48 hod. a UPV < 96 hod. alebo diagnóza v tabuľke KKI-1 a UPV > 48 hod. a UPV < 96 hod.

Diagnóza KKI-1

D65.0	Získaná afibrinogenémia	D69.53	Trombocytopenia zapríčinená heparínom, typ II
D65.1	Diseminovaná intravaskulárna koagulácia[DIK, DIC]	R65.1	SIRS infekčnej genézy s orgánovým zlyh.
D65.2	Získané fibrinolytické krvácanie	R65.3	SIRS neinfekčnej genézy s orgánovým zlyh.
D65.9	Defibrinačný syndróm, bližšie neurčený		

Výkon KKI-2

5I591.50†	Impl./vým.katétra v žile chirurg.	8r144.1e†	Vén.hemodiafiltr:[CVVHDF],antikoag.ost.i subst:264-432 h
5I591.51†	Impl./vým.katétra v žile USG navig.	8r144.1f†	Vén.hemodiafiltr:[CVVHDF],antikoag.ost.i subst:432-600 h
5I591.52†	Revízia katétra v žile	8r144.1g†	Vén.hemodiafiltr:[CVVHDF],antikoag.ost.i subst:600-960 h
5n695.3†	Drenáž na žilových cestách:perkut.transhep.	8r144.1h†	Vén.hemodiafiltr:[CVVHDF],antikoag.ost.i subst:960-1 320 h
8f100.11†↔	Th drenáž pohrudnic.dutiny,drenáž.systém s veľkým priesv.	8r144.1j†	Vén.hemodiafiltr:[CVVHDF],antikoag.ost.i subst:1 320-1 680 h
8r113.0†	Kontinuál.periton.dialýza,neautomatiz.[CAPD]: < 24 hod.	8r144.1k†	Vén.hemodiafiltr:[CVVHDF],antikoag.ost.i subst:1 680-2 040 h
8r114.0†	Kontinuál.periton.dialýza,automatiz.[APD]: < 24 hodín	8r144.1m†	Vén.hemodiafiltr:[CVVHDF],antikoag.ost.i subst:2040-2 400 h
8r124.0a†	Vén.hemodialýza:[CVVHD],antikoag.hep./b.antikoag: < 24 h	8r144.1n†	V.hemodiafiltr:[CVVHDF],antikoag.ost.i subst: > 2 400 hod.
8r124.0b†	Vén.hemodialýza:[CVVHD],antikoag.hep./b.antikoag:24-72 h	8r145.0a†	Kontinuál.artériovenózna hemodiafil:[CAVHDF]: < 24 hodín
8r124.0c†	Vén.hemodial:[CVVHD],antikoag.hep./b.antikoag:72-144 h	8r145.0b†	Kont.arteriiov.hemodiafil.[CAVHDF]:nad 24-72 hodín
8r124.0d†	Vén.hemodial:[CVVHD],antikoag.hep./b.antikoag:144-264 h	8r145.0c†	Kont.arteriiov.hemodiafil.[CAVHDF]:nad 72-144 hodín
8r124.0e†	Vén.hemodial:[CVVHD],antikoag.hep./b.antikoag:264-432 h	8r145.0d†	Kont.arteriiov.hemodiafil.[CAVHDF]:nad 144-264 hodín
8r124.0f†	Vén.hemodial:[CVVHD],antikoag.hep./b.antikoag:432-600 h	8r145.0e†	Kont.arteriiov.hemodiafil.[CAVHDF]:nad 264-432 hodín
8r124.0g†	Vén.hemod:[CVVHD],antikoag.hep./bez antikoag:600-960 h	8r145.0f†	Kont.arteriiov.hemodiafil.[CAVHDF]:nad 432-600 hodín
8r124.0h†	Vén.hemod:[CVVHD],antikoag.hep./b.antikoag:960-1 320 h	8r145.0g†	Kont.arteriiov.hemodiafil.[CAVHDF]:nad 600-960 hodín
8r124.0j†	Vén.hemod:[CVVHD],antikoag.hep./b.antikoag:1320-1680 h	8r145.0h†	Kont.arteriiov.hemodiafil.[CAVHDF]:nad 960-1 320 hodín
8r124.0k†	V.hemodi:[CVVHD],antikoag.hep./bez antikoag:1680-2040 h	8r145.0j†	Kont.arteriiov.hemodiafil.[CAVHDF]:nad 1 320-1 680 hodín
8r124.0m†	V.hemodiafil:[CVVHDF],antikoag.hep./b.antikoag:2040-2 400 h	8r145.0k†	Kont.arteriiov.hemodiafil.[CAVHDF]:nad 1 680-2 040 hodín
8r124.0n†	V.hemodiafil:[CVVHDF],antikoag.hep./b.antikoag: > 2400 h	8r145.0m†	Kont.arteriiov.hemodiafil.[CAVHDF]:nad 2040-2 400 hodín
8r124.1a†	Vén.hemodialýza:[CVVHD],antikoag.,ost.subst: < 24 hod.	8r145.0n†	Kontinuál.arteriiov.hemodiafiltr.[CAVHDF]: > 2 400 hodín
8r124.1b†	Vén.hemodialýza:[CVVHD],antikoag.,ost.subst:24-72 hod.	8r154.0a†	Vén.hemofiltr:[CVVH],antikoag.hep./bez antikoag: < 24 hod
8r124.1c†	Vén.hemodialýza:[CVVHD],antikoag.,ost.subst:72-144 hod.	8r154.0b†	Vén.hemofiltr:[CVVH],antikoag.hep./bez antikoag:24-72 hod
8r124.1d†	Vén.hemodialýza:[CVVHD],antikoag.,ost.subst:144-264 hod.	8r154.0c†	Vén.hemofiltr:[CVVH],antikoag.hep./bez antikoag:72-144 hod
8r124.1e†	Vén.hemodialýza:[CVVHD],antikoag.,ost.subst:264-432 hod.	8r154.0d†	Vén.hemofiltr:[CVVH],antikoag.hep./b.antikoag:144-264 hod
8r124.1f†	Vén.hemodialýza:[CVVHD],antikoag.,ost.subst:432-600 hod.	8r154.0e†	Vén.hemofiltr:[CVVH],antikoag.hep./b.antikoag:264-432 hod
8r124.1g†	Vén.hemodialýza:[CVVHD],antikoag.,ost.subst:600-960 hod.	8r154.0f†	Vén.hemofiltr:[CVVH],antikoag.hep./b.antikoag:432-600 hod
8r124.1h†	Vén.hemodial:[CVVHD],antikoag.,ost.subst:960-1 320 hod.	8r154.0g†	Vén.hemofiltr:[CVVH],antikoag.hep./b.antikoag:600-960 hod
8r124.1j†	Vén.hemodial:[CVVHD],antikoag.,ost.subst:1320-1680 hod.	8r154.0h†	Vén.hemofiltr:[CVVH],antikoag.hep./b.antikoag:960-1 320 h
8r124.1k†	Vén.hemodial:[CVVHD],antikoag.,ost.subst:1680-2040 hod.	8r154.0j†	Vén.hemofiltr:[CVVH],antikoag.hep./b.antikoag:1 320-1 680 h
8r124.1m†	Vén.hemodial:[CVVHD],antikoag.,ost.subst:2040-2400 hod.	8r154.0k†	Vén.hemofiltr:[CVVH],antikoag.hep./b.antikoag:1 680-2 040 h
8r124.1n†	Vén.hemodial:[CVVHD],antikoag.ost.subst: > 2 400 hod.	8r154.0m†	Vén.hemofiltr:[CVVH],antikoag.hep./b.antikoag:2040-2 400 h
8r144.0a†	Vén.hemodiafiltr:[CVVHDF],antikoag.hep./bez antikoag: < 24 h	8r154.0n†	Vén.hemofiltr:[CVVH],antikoag.hep./b.antikoag: > 2 400 h
8r144.0b†	Vén.hemodiafiltr:[CVVHDF],antikoag.hep./bez antikoag:24-72 h	8r154.1a†	Vén.hemofiltr[CVVH],antikoag.,ostat.subst: < 24 hod
8r144.0c†	Vén.hemodiafiltr:[CVVHDF],antikoag.hep./b.antikoag:72-144 h	8r154.1b†	Vén.hemofiltr:[CVVH],antikoag.,ost.subst:nad 24-72 hod
8r144.0d†	V.hemodiafil:[CVVHDF],antikoag.hep./bez antikoag:144-264 h	8r154.1c†	Vén.hemofiltr:[CVVH],antikoag.,ost.subst:nad 72-144 hod
8r144.0e†	V.hemodiafil:[CVVHDF],antikoag.hep./bez antikoag:264-432 h	8r154.1d†	Vén.hemofiltr:[CVVH],antikoag.,ost.subst:nad 144-264 hod
8r144.0f†	V.hemodiafil:[CVVHDF],antikoag.hep./bez antikoag:432-600 h	8r154.1e†	Vén.hemofiltr:[CVVH],antikoag.,ost.subst:nad 264-432 hod
8r144.0g†	V.hemodiafil:[CVVHDF],antikoag.hep./bez antikoag:600-960 h	8r154.1f†	Vén.hemofiltr:[CVVH],antikoag.,ost.subst:nad 432-600 hod
8r144.0h†	V.hemodiafil:[CVVHDF],antikoag.hep./b.antikoag:960-1320 h	8r154.1g†	Vén.hemofiltr:[CVVH],antikoag.,ost.subst:nad 600-960 hod
8r144.0j†	V.hemodiafil:[CVVHDF],antikoag.hep./b.antikoag:1 320-1680 h	8r154.1h†	Vén.hemofiltr:[CVVH],antikoag.,ost.subst:nad 960-1 320 hod
8r144.0k†	V.hemodiafil:[CVVHDF],antikoag.hep./b.antikoag:1680-2040 h	8r154.1j†	Vén.hemofiltr:[CVVH],antikoag.,ost.subst:nad 1 320-1 680 h
8r144.0m†	V.hemodiafil:[CVVHDF],antikoag.hep./b.antikoag:2040-2400 h	8r154.1k†	Vén.hemofiltr:[CVVH],antikoag.,ost.subst:nad 1 680-2 040 h
8r144.0n†	V.hemodiafil:[CVVHDF],antikoag.hep./b.antikoag: > 2 400 h	8r154.1m†	Vén.hemofiltr:[CVVH],antikoag.,ost.subst:nad 2040-2 400 h
8r144.1a†	Vén.hemodiafiltrácia:[CVVHDF],antikoag.ost.i subst: < 24 h	8r154.1n†	Vén.hemofiltr:[CVVH],antikoag.,ost.subst: > 2 400 h
8r144.1b†	Vén.hemodiafiltr:[CVVHDF],antikoag.ost.i subst:24-72 h	8r155.0a†	Kontinuálna arteriovenózna hemofiltrácia[CAVH]: < 24 h
8r144.1c†	Vén.hemodiafiltr:[CVVHDF],antikoag.ost.i subst:72-144 h	8r155.0b†	Kontin.arteriovenózna hemofiltrácia[CAVH]:nad 24-72 h
8r144.1d†	Vén.hemodiafiltr:[CVVHDF],antikoag.ost.i subst:144-264 h	8r155.0c†	Kontin.arteriovenózna hemofiltrácia[CAVH]:nad 72-144 h

8r155.0d‡	Kontin.arteriovenózna hemofiltrác[CAVH]:nad 144-264 h	8r176.3b‡	Prístr.lieč.plazmfer.,plazma po kryodeplécii:20 plazmaferéz
8r155.0e‡	Kontin.arteriovenózna hemofiltrác[CAVH]:nad 264-432 h	8r176.3c‡	Prístr.lieč.plazmfer.,plazma po kryodeplécii:30 plazmaferéz
8r155.0f‡	Kontin.arteriovenózna hemofiltrác[CAVH]:nad 432-600 h	8r176.3d‡	Prístr.lieč.plazmfer.,plazma po kryodeplécii:40 plazmaferéz
8r155.0g‡	Kontin.arteriovenózna hemofiltrác[CAVH]:nad 600-960 h	8r176.3e‡	Prístr.lieč.plazmfer.,plazma po kryodeplécii:50 plazmaferéz
8r155.0h‡	Kontin.arteriovenózna hemofiltrác[CAVH]:nad 960-1 320 h	8r24c.2‡	Transfúzia trombocytov z aferézy,HLA typované:2 TU (konc.)
8r155.0j‡	Kontin.arteriovenózna hemofiltrác[CAVH]:nad 1 320-1 680 h	8r250.60‡	Transf.plazmy čerstvo zmrazenej z celej krvi:6 TU
8r155.0k‡	Kontin.arteriovenózna hemofiltrác[CAVH]:nad 1 680-2 040 h	8r250.61‡	Transf.plazmy čerstvo zmraz.z celej krvi:6 TU m(malá)
8r155.0m‡	Kontin.arteriovenózna hemofiltrác[CAVH]:nad 2040-2 400 h	8r250.62‡	Transf.plazmy čerstvo zmraz.z celej krvi:6 TU p(pediatr)
8r155.0n‡	Kontin.arteriovenózna hemofiltrác[CAVH]: > 2 400 hod.	8r250.70‡	Transf.plazmy čerstvo zmrazenej z celej krvi:7 TU
8r170‡	LDL-afereza	8r250.71‡	Transf.plazmy čerstvo zmraz.z celej krvi:7 TU m(malá)
8r171.1‡	Lieč.cytafer,leuka-,trombocyta-,erytrocyta-fer(okr.špec.cytaf)	8r250.72‡	Transf.plazmy čerstvo zmraz.z celej krvi:7 TU p(pediatr)
8r171.20‡	Špeciál.cytaferéza s adsorp.granuloc.a monoc.celulóz.perličky	8r250.80‡	Transf.plazmy čerstvo zmrazenej z celej krvi:8 TU
8r171.21‡	Špec.cytafer.s adsorp.granul.,mono.a lymf.:polyprop-adsor.filt	8r250.81‡	Transf.plazmy čerstvo zmraz.z celej krvi:8 TU m(malá)
8r171.2x‡	Špeciálna cytaferéza:ostatné	8r250.82‡	Transf.plazmy čerstvo zmraz.z celej krvi:8 TU p(pediatr)
8r173‡	Extrakorporálna fotoferéza	8r250.90‡	Transf.plazmy čerstvo zmrazenej z celej krvi:9 TU
8r175.0‡	Imunoadsorpcia bez regenerovateľnej kolóny	8r250.91‡	Transf.plazmy čerstvo zmraz.z celej krvi:9 TU m(malá)
8r175.11‡	1 imunoadsorpcia s regenerovateľnou kolónou	8r250.92‡	Transf.plazmy čerstvo zmraz.z celej krvi:9 TU p(pediatr)
8r175.12‡	2 imunoadsorpcie s regenerovateľnou kolónou	8r250.a0‡	Transf.plazmy čerstvo zmrazenej z celej krvi:10 TU
8r176.01‡	1 dvojitá filtračná plazmaferéza [DFPP]bez kryofiltrácie	8r250.a1‡	Transf.plazmy čerstvo zmraz.z celej krvi:10 TU m(malá)
8r176.02‡	2 dvojité filtračné plazmaferézy [DFPP]bez kryofiltrácie	8r250.a2‡	Transf.plazmy čerstvo zmraz.z celej krvi:10 TU p(pediatr)
8r176.03‡	3 dvojité filtračné plazmaferézy [DFPP]bez kryofiltrácie	8r250.b0‡	Transf.plazmy čerstvo zmrazenej z celej krvi:20 TU
8r176.04‡	4 dvojité filtračné plazmaferézy [DFPP]bez kryofiltrácie	8r250.b1‡	Transf.plazmy čerstvo zmraz.z celej krvi:20 TU m(malá)
8r176.05‡	5 dvojitých filtračných plazmaferéz [DFPP]bez kryofiltrácie	8r250.c0‡	Transf.plazmy čerstvo zmraz.z celej krvi:30 TU
8r176.06‡	6 dvojitých filtračných plazmaferéz [DFPP]bez kryofiltrácie	8r250.c1‡	Transf.plazmy čerst.zmraz.z celej krvi:30 TU m(malá)
8r176.07‡	7 dvojitých filtračných plazmaferéz [DFPP]bez kryofiltrácie	8r250.d0‡	Transf.plazmy čerstvo zmraz.z celej krvi:40 TU
8r176.08‡	8 dvojitých filtračných plazmaferéz [DFPP]bez kryofiltrácie	8r250.d1‡	Transf.plazmy čerst.zmraz.z celej krvi:40 TU m(malá)
8r176.09‡	9 dvojitých filtračných plazmaferéz [DFPP]bez kryofiltrácie	8r250.e0‡	Transf.plazmy čerstvo zmraz.z celej krvi:50 TU
8r176.0a‡	10 dvojitých filtračných plazmaferéz [DFPP]bez kryofiltrácie	8r250.e1‡	Transf.plazmy čerst.zmraz.z celej krvi:50 TU m(malá)
8r176.0b‡	20 dvojitých filtračných plazmaferéz [DFPP]bez kryofiltrácie	8r250.f0‡	Transf.plazmy čerstvo zmraz.z celej krvi:100 TU
8r176.0c‡	30 dvojitých filtračných plazmaferéz [DFPP]bez kryofiltrácie	8r250.f1‡	Transf.plazmy čerst.zmraz.z celej krvi:100 TU m(malá)
8r176.0d‡	40 dvojitých filtračných plazmaferéz [DFPP]bez kryofiltrácie	8r250.g0‡	Transf.plazmy čerstvo zmraz.z celej krvi:200 TU
8r176.0e‡	50 dvojitých filtračných plazmaferéz [DFPP]bez kryofiltrácie	8r250.g1‡	Transf.plazmy čerst.zmraz.z celej krvi:200 TU m(malá)
8r176.11‡	1 dvojitá filtračná plazmaferéza [DFPP]s kryofiltráciou	8r251.60‡	Transf.plazmy čerstvo zmraz.z celej krvi deleukotiz:6 TU
8r176.12‡	2 dvojité filtračné plazmaferézy [DFPP]s kryofiltráciou	8r251.61‡	Transf.plazmy čerstvo zmraz.z c.krvi deleukotiz:6 TU m(malá)
8r176.13‡	3 dvojité filtračné plazmaferézy [DFPP]s kryofiltráciou	8r251.62‡	Transf.plazmy čerstvo zmraz.z celej krvi deleuko:6 TU p(ped)
8r176.14‡	4 dvojité filtračné plazmaferézy [DFPP]s kryofiltráciou	8r251.70‡	Transf.plazmy čerstvo zmraz.z celej krvi deleukotiz:7 TU
8r176.15‡	5 dvojitých filtračných plazmaferéz [DFPP]s kryofiltráciou	8r251.71‡	Transf.plazmy čerstvo zmraz.z c.krvi deleukotiz:7 TU m(malá)
8r176.16‡	6 dvojitých filtračných plazmaferéz [DFPP]s kryofiltráciou	8r251.72‡	Transf.plazmy čerstvo zmraz.z c.krvi deleuko:7 TU p(pediatr)
8r176.17‡	7 dvojitých filtračných plazmaferéz [DFPP]s kryofiltráciou	8r251.80‡	Transf.plazmy čerstvo zmraz.z celej krvi deleukotiz:8 TU
8r176.18‡	8 dvojitých filtračných plazmaferéz [DFPP]s kryofiltráciou	8r251.81‡	Transf.plazmy čerstvo zmraz.z c.krvi deleukotiz:8 TU m(malá)
8r176.19‡	9 dvojitých filtračných plazmaferéz [DFPP]s kryofiltráciou	8r251.82‡	Transf.plazmy čerstvo zmraz.z c.krvi deleuko:8 TU p(ped)
8r176.1a‡	10 dvojitých filtračných plazmaferéz [DFPP]s kryofiltráciou	8r251.90‡	Transf.plazmy čerstvo zmraz.z celej krvi deleukotiz:9 TU
8r176.1b‡	20 dvojitých filtračných plazmaferéz [DFPP]s kryofiltráciou	8r251.91‡	Transf.plazmy čerstvo zmraz.z c.krvi deleuko:9 TU m(malá)
8r176.1c‡	30 dvojitých filtračných plazmaferéz [DFPP]s kryofiltráciou	8r251.92‡	Transf.plazmy čerstvo zmraz.z celej krvi deleuko:9 TU p(ped)
8r176.1d‡	40 dvojitých filtračných plazmaferéz [DFPP]s kryofiltráciou	8r251.a0‡	Transf.plazmy čerstvo zmraz.z celej krvi deleukotiz:10 TU
8r176.1e‡	50 dvojitých filtračných plazmaferéz [DFPP]s kryofiltráciou	8r251.a1‡	Transf.plazmy čerstvo zmraz.z c.krvi deleuko:10 TU m(malá)
8r176.21‡	Prístr.liečebná plazmaferéza,normál.plazma:1 plazmaferéza	8r251.a2‡	Transf.plazmy čerstvo zmraz.z c.krvi deleuko:10 TU p(ped)
8r176.22‡	Prístr.liečebná plazmaferéza,normál.plazma:2 plazmaferézy	8r251.b0‡	Transf.plazmy čerstvo zmraz.z celej krvi deleukotiz:20 TU
8r176.23‡	Prístr.liečebná plazmaferéza,normál.plazma:3 plazmaferézy	8r251.b1‡	Transf.plazmy čerstvo zmraz.z c.krvi deleuko:20 TU m(malá)
8r176.24‡	Prístr.liečebná plazmaferéza,normál.plazma:4 plazmaferézy	8r251.b2‡	Transf.plazmy čerstvo zmraz.z celej krvi deleuko:20 TU p(ped)
8r176.25‡	Prístr.liečebná plazmaferéza,normál.plazma:5 plazmaferéz	8r251.c0‡	Transf.plazmy čerst.zmraz.z celej krvi deleukotiz:30 TU
8r176.26‡	Prístroj.liečebná plazmaferéza,normál.plazma:6 plazmaferéz	8r251.c1‡	Transf.plazmy čerst.zmraz.z c.krvi deleukotiz:30 TU m(malá)
8r176.27‡	Prístr.liečebná plazmaferéza,normál.plazma:7 plazmaferéz	8r251.c2‡	Transf.plazmy čerst.zmraz.z c. krvi deleuko:30 TU p(ped)
8r176.28‡	Prístr.liečebná plazmaferéza,normál.plazma:8 plazmaferéz	8r251.d0‡	Transf.plazmy čerst.zmraz.z celej krvi deleukotiz:40 TU
8r176.29‡	Prístr.liečebná plazmaferéza,normál.plazma:9 plazmaferéz	8r251.d1‡	Transf.plazmy čerst.zmraz.z c.krvi deleuko:40 TU m(malá)
8r176.2a‡	Prístr.liečebná plazmaferéza,normál.plazma:10 plazmaferéz	8r251.d2‡	Transf.plazmy čerst.zmraz.z c.krvi deleuko:40 TU p(ped)
8r176.2b‡	Prístr.liečebná plazmaferéza,normál.plazma:20 plazmaferéz	8r251.e0‡	Transf.plazmy čerst.zmraz.z celej krvi deleukotiz:50 TU
8r176.2c‡	Prístr.liečebná plazmaferéza,normál.plazma:30 plazmaferéz	8r251.e1‡	Transf.plazmy čerst.zmraz.z c.krvi deleukotiz:50 TU m(malá)
8r176.2d‡	Prístr.liečebná plazmaferéza,normál.plazma:40 plazmaferéz	8r251.e2‡	Transf.plazmy čerst.zmraz.z c.krvi deleuko:50 TU p(pediatr)
8r176.2e‡	Prístr.liečebná plazmaferéza,normál.plazma:50 plazmaferéz	8r251.f0‡	Transf.plazmy čerst.zmraz.z celej krvi deleukotiz:100 TU
8r176.31‡	Prístr.liečeb.plazmafer.,plazma po kryodeplécii:1 plazmafer.	8r251.f1‡	Transf.plazmy čerst.zmraz.z c.krvi deleukotiz:100 TU m(malá)
8r176.32‡	Prístr.lieč.plazmafer.,plazma po kryodeplécii:2 plazmaferézy	8r251.f2‡	Transf.plazmy čerst.zmraz.z c.krvi deleuko:100 TU p(ped)
8r176.33‡	Prístr.lieč.plazmfer.,plazma po kryodeplécii:3 plazmaferézy	8r251.g0‡	Transf.plazmy čerst.zmraz.z celej krvi deleukotiz:200 TU
8r176.34‡	Prístr.lieč.plazmfer.,plazma po kryodeplécii:4 plazmaferézy	8r251.g1‡	Transf.plazmy čerst.zmraz.z c.krvi deleuko:200 TU m(malá)
8r176.35‡	Prístr.lieč.plazmfer.,plazma po kryodeplécii:5 plazmaferéz	8r251.g2‡	Transf.plazmy čerst.zmraz.z c.krvi deleuko:200 TU p(ped)
8r176.36‡	Prístroj.lieč.plazmfer.,plazma po kryodeplécii:6 plazmaferéz	8r263.7‡	Výmenná transfúzia
8r176.37‡	Prístr.lieč.plazmfer.,plazma po kryodeplécii:7 plazmaferéz	8r280.4‡	Transfúzia granulocytov,4 granulocytové koncent.
8r176.38‡	Prístr.lieč.plazmfer.,plazma po kryodeplécii:8 plazmaferéz	8r280.5‡	Transfúzia granulocytov,5 granulocytových koncent.
8r176.39‡	Prístr.lieč.plazmfer.,plazma po kryodeplécii:9 plazmaferéz	8r280.6‡	Transfúzia granulocytov,6 granulocytových koncent.
8r176.3a‡	Prístr.lieč.plazmfer.,plazma po kryodeplécii:10 plazmaferéz	8r280.7‡	Transfúzia granulocytov,7 granulocytových koncent.

8r280.8‡ Transfúzia granulocytov,8 granulocytových koncent.
 8r280.9‡ Transfúzia granulocytov,9 granulocytových koncent.
 8r280.a‡ Transfúzia granulocytov,10 granulocytových koncent.
 8r280.b‡ Transfúzia granulocytov,20 granulocytových koncent.

8r280.c‡ Transfúzia granulocytov,30 granulocytových koncent.
 8u130‡ Monitor.satur.krvi O2 vrát.zaved.snímača do bulbus jugul.
 8u133.0‡ Monitorovanie cerebrálnej oxymetrie
 8u133.1‡ Monitorovanie somatickej oxygenácie

Výkon KKI-3

8m301.0‡ Instil.,lok.reg.lieč.cytotoxic.látk.a imunomod:intratekálne
 8m301.1‡ Instil.,lok.reg.lieč.cytotoxic.látk.a imunomod:intracerebrál.
 8m301.2‡↔ Instil.,lok.reg.lieč.cytotoxic.látk.a imunomod:do pohrud.dut.
 8m301.3‡ Instil.,lok.reg.lieč.cytotoxic.látk.a imunomod:intraperit.
 8m301.4‡ Instil.,lok.reg.lieč.cytotoxic.l.a imunomod:do moč.mechúra
 8m301.5‡↔ Instil.,lok.reg.lieč.cytotoxic.látk.a imunomod:do oblič.panv.
 8m301.6‡ Instil.,lok.reg.lieč.cytotoxic.látk.a imunomod:arteriálne
 8m301.x‡ Instilácia,lok.reg.lieč.cytotoxic.látk.a imunomodulátormi:ost
 8m311.0‡ Aplik.cytostatik selek.katetiz.metódou za liečeb.účelom
 8q111‡ Umelé dýchanie a externá masáž srdca
 8q121‡ Zatvorená masáž srdca

8q123‡ Základná kardiopulmonálna resuscitácia
 8q124‡ Rozšírená kardiopulmonálna resuscitácia
 8r110‡ Intermit.peritoneál.dialýza s podp.prístr.[IPD]
 8r121.1‡ Intermit.hemodial,antikoag.heparinóm/b.antikoagul.I: < 6 h
 8r123.1‡ Predĺžená intermit.hemodialýza,antikoag.hep./bez antikoag.
 8r123.2‡ Predlž.intermit.hemodialýza,antikoagulácia s ostat.substanc.
 8r123.3‡ Predlž.intermit.hemodial,na elim.proteí.s mol.masou < 60 001
 8r143.1‡ Predlž.intermit.hemodiafiltr,antikoagul. s hepar./b.antikoag
 8r143.2‡ Predlž.intermit.hemodiafiltr,antikoagul.s ost.substanciami
 8u906‡ Komplexná poresuscitačná starostlivosť

Výkon KKI-4

5k771 Implantácia kardiostimulátora, jednodutinový
 5k772 Impl.kardiostimul.,2-dutin.sy. s 1 kardiostimul.sondou
 5k773.0 Impl.kardiostim., 2-dut.sys. s 2 kardiost.elektrod.
 5k774 Impl.kardiostim.,biventrikulár.resynchron.systém
 5k77h.0 Implantácia bezelektrodového kardiostimulátora
 5v297.1 Impl/vým.podtl.sy.hoj.rán[NPWT]:pohrud.dut,mediast.,stern
 5v45a.2 Zav/vým.1syst.pre vákuov.tesn.hlb.siah.k hrud,mediast,ster
 8f101.0 Terapeutická drenáž pečene
 8f101.1 Terapeutická drenáž žlčníka
 8f101.2 Terapeutická drenáž pankreasu
 8f103.0 Terapeutická drenáž peritonea
 8f103.1 Terapeutická drenáž retroperitonea
 8f103.2 Frekventná maloobjemová drenáž ascitu [FMODA]
 8m110 RTG terapia
 8m131.0 Ožarovanie kobaltom:do 2 samostatných polí
 8m131.1 Ožarovanie kobaltom:3-4 samostatné polia
 8m131.2 Ožarovanie kobaltom:viac ako 4 samostatných polí
 8m131.4 Ožarovanie kobaltom s 3D plánovaním
 8m132.00 Ož.urý.do 6 MeV,fot./rých.e.,do 2 sam.ož.polí,bez obr.verif.nas
 8m132.01 Oža.urý.do 6 MeV,fot./rých.e.do 2 sam.ož.polí,s obr.ver.nas.vr
 8m132.10 Ožar.urý.do 6 MeV,fot./rých.el.,>2 sam.ož.polia,bez obr.ver.n.
 8m132.11 Ožar.urý.do 6 MeV,fot./rých.e.,>2 sam.ož.polia,s obr.verif.nast
 8m133.00 Ožar.urý.>6 MeV,fot./rých.el.,do 2 sam.ož.polí,bez obr.ver.nast
 8m133.01 Ožar.urý.>6 MeV,fotóny/rých.e.,do 2 sa.ožar.polí,s obr.ver.nast
 8m133.10 Ožar.urý.>6 MeV,fot./rých.e.,>2 sa.oža.polia,bez obraz.ver.nast
 8m133.11 Ožar.urý.>6 MeV,fotón/rých.el.,>2 sam.ož.polia,s obr.verif.nast
 8m134.0 Ožarovanie urýchľovačom [IMRT/VMAT]
 8m134.1 Ožarovanie urýchľovač. [IMRT/VMAT]so sledovaním dých.cyklu
 8m13x Iná vysokovoltová terapia zariadením
 8m140.1 Jednorázové stereotaktické ožarovanie cerebrálne
 8m140.2 Jednorázové stereotaktické ožarovanie extracerebrálne
 8m141.1 Frakcionované stereotaktické ožarovanie cerebrálne
 8m141.2 Frakcionované stereotaktické ožarovanie extracerebrálne
 8m143 Ožarovanie Gama-nožom
 8m144 Polotelové ožarovanie
 8m145.0 Celotelové ožiarovanie:celková dávka žiarenia do 4 Gy
 8m145.1 Celotelové ožiarovanie:celková dávka žiarenia od 4 do 10 Gy
 8m145.2 Celotelové ožiarovanie:celková dávka žiarenia 10 a viac Gy
 8m146 Celokožné ožiarovanie
 8m147 Intraoperačné ožarovanie
 8m148 Veľkoobjemové ožarovanie
 8m14x Iné vysokovoltové ožiarovanie
 8m150.00 Protón.th.do 2 samost.ožar.polí bez obraz.verifikácie
 8m150.01 Protón.th.do 2 samost.ožar.polí s obraz.verifikáciou
 8m150.10 Protón.th.viac ako 2 samost.ožar.polia bez obraz.verifikácie
 8m150.11 Protón.terapia > 2 samost.ožar.polia s obraz.verifikáciou
 8m151 Terapia ožarovaním uhlíkovými iónmi
 8m152 Terapia ožarovaním inými ťažkými iónmi
 8m161.0 Intrakavitárna intrauterinna brachyterapia

8m161.1 Intrakavitárna intravaginálna brachyterapia
 8m161.2 Intrakavitárna kombinovaná brachyterapia
 8m161.x Intrakavit.iná brachyter.,okrem intraut.a intravagin.brachyt.
 8m162 Intraluminálna brachyterapia
 8m163.0 Povrch.brachyterapia s využ.štand.aplikátorov
 8m163.1 Povrchová brachyter.s využ.individuál.zhotov.aplikátorov
 8m164.1 Perkutánná translúmenová koronárna brachyterapia
 8m164.2 Intravaskulárna brachyterapia v iných periférnych cievach
 8m165.01 Interstic.brachyter:1 rovinná impl:nizky dávkový príkon [LDR]
 8m165.02 Interstic.brachyt:1 rovinná impl:pulzný dávkový príkon [PDR]
 8m165.03 Interstic.brachyt:1 rovinná impl:vysoký dávkový príkon [HDR]
 8m165.0x Interstic.brachyterapia:1 rovinná implantácia:iné
 8m165.11 Interstic.brachyt:viacrovinná impl:nizky dávk.príkon[LDR]
 8m165.12 Interstic.brachyt:viacrovinná impl:pulzný dávk.príkon[PDR]
 8m165.13 Interstic.brachyt:viacrovinná impl:vysoký dávk.príkon[HDR]
 8m165.1x Intersticiál.brachyterapia:viacrovinná implantácia,iné
 8m165.21 Interstic.brachyt.s perman.impl.rádioakt.zrn:do 10 zrn
 8m165.22 Interstic.brachyt.s perman.impl.rádioakt.zrn:viac ako 10 zrn
 8m166 Brachyterapia špeciál.aplikátormi
 8m167 Odstr.uzavretých žiaričov/neaktív.aplikátorov v anestézii
 8m16x Iná brachyterapia uzavretými žiaričmi
 8m170.0 Zhotov.a aplikácia povrch.rádioakt.muláže:povrch.žiariče
 8m170.1 Zhotov.a apl.povrch.rádioa.muláže:žiar.aplik.nie na povrchu
 8m170.2 Zhotovenie a aplikácia povrch.rádioakt.muláže:žiariče v oku
 8m170.x Zhotovenie a aplikácia povrch.rádioakt.muláže:iné
 8m171.1 Fixácia jednoduchá
 8m171.2 Fixácia stredne náročná
 8m171.3 Fixácia komplexná
 8m171.4 Nasadenie stereotaktického rámu
 8m171.x Konštrukcia a nastavenie fixačných a lieč. pomôcok:ostatné
 8m172.0 1-rázové liečebné pomôcky
 8m172.11 1-razové lieč.pomôcky:kontr.markery pre verifik.cief.obj.<3ks
 8m172.20 1-razové lieč.pomôcky:kontrast.markery pre verifik.cief.obj.>3ks
 8m172.21 1-razové liečebné pomôcky:plastikové katétre do 10ks
 8m172.3 1-raz.lieč.pom:plast.ihly pre Fletcher aplik.pre uterovag.apl
 8m400.0 Lieč.rádioak.jódod do 1,0 Gbq 131I:b.pod.rekomb.thyreotrop
 8m400.1 Lieč.rádioak.jódod do 1,0 Gbq 131I:s pod.rekomb.thyreotrop
 8m401.0 Lieč.rád.jód.od1,0 GBq do5 GBq 131I:b.p.rekombi.thyreotrop
 8m401.1 Lieč.rád.jód.od1,0 GBq do5 GBq 131I:s pod.rekombi.thyreotr
 8m402.0 Lieč.rádioak.jód.nad 5 GBq 131I:bez pod.rekombin.thyreotrop
 8m402.1 Lieč.rádioak.jódod nad 5 GBq 131I:s pod.rekom.thyreotrop
 8m403 Liečba hyperfunkcie štít.zl.rádiofarmakom frakcion.
 8m412 Liečba nádorov značkovými monoklonálnymi protilátkami
 8m414.1 Rádionuklidová synoviotéza:jedna aplikácia rádiofarmaka
 8m414.2 Rádionuklidová synoviotéza:viac aplikácií rádiofarmaka
 8m415 Liečba nádorov pečene rádionuklidmi
 8m416.01 Selektív.liečba intravaskul.rádionuklid[SIRT]:90-ytrium
 8m416.02 Selektív.liečba intravaskul.rádionuklid[SIRT]:188-rénium

8m416.1	Rádionukl.liečba kost.metastáz s rádiofarm.obsah.223Ra	8m418.30	Liečba 177Lu- PSMA [Lutecium]
8m416.2	Rádionukl.liečba kost.metastáz s rádiofarm.obsah.153Sm	8m418.31	Liečba 225Ac- PSMA [Actinium]
8m416.3	Rádionukl.liečba kost.metastáz s rádiofarm.obsah.89Sr	8m419	Intrakavitárna rádionuklidová liečba
8m416.x	Rádionuklidová liečba kostných metastáz:iná	8m41a	Intracerebrálna rádionuklidová liečba
8m417	Liečba metajodobenzylguanidínom značeným 131-I	8u103	Monitorovanie intrakraniálneho tlaku:epidurálne
8m418.0	Liečba somatostatínovým analógom značeným 90-Y	8u104	Monitorovanie intrakraniálneho tlaku:parenchymatózne
8m418.1	Liečba somatostatínovým analógom značeným 177-Lu	8u105	Monitorovanie intrakraniálneho tlaku:intraventrikulárne
8m418.2	Th.otv.rá.i.v.lieč.rá-akt.subs.zamer.rcpt:radrcp.DOTA-konj.an.s	8u106	Monitor.perfúzie mozgu transkraniálnym dopplerom

Výkon KKI-5

8m110	RTG terapia	8m16x	Iná brachyterapia uzavretými žiaričmi
8m131.0	Ožarovanie kobaltom:do 2 samostatných polí	8m170.0	Zhotov.a aplikácia povrch.rádioakt.muláže:povrch.žiariče
8m131.1	Ožarovanie kobaltom:3-4 samostatné polia	8m170.1	Zhotov.a apl.povrch.rádioa.muláže:žiar.aplik.nie na povrchu
8m131.2	Ožarovanie kobaltom:viac ako 4 samostatných polí	8m170.2	Zhotovenie a aplikácia povrch.rádioakt.muláže:žiariče v oku
8m131.4	Ožarovanie kobaltom s 3D plánovaním	8m170.x	Zhotovenie a aplikácia povrch.rádioakt.muláže:iné
8m132.00	Ož.urý.do 6 MeV.fot./rých.e.,do 2 sam.ož.polí,bez obr.verif.nas	8m171.1	Fixácia jednoduchá
8m132.01	Oža.urý.do 6 MeV.fot./rých.e.,do 2 sam.ož.polí,s obr.ver.nas.vr	8m171.2	Fixácia stredne náročná
8m132.10	Ožar.urý.do 6 MeV.fot./rých.el.,>2 sam.ož.polia,bez obr.ver.n.	8m171.3	Fixácia komplexná
8m132.11	Ožar.urý.do 6 MeV.fot./rých.e.,>2 sam.ož.polia,s obr.verif.nast	8m171.4	Nasadenie stereotaktického rámu
8m133.00	Ožar.urý.>6 MeV.fot./rých.el.,do 2 sam.ož.polí,bez obr.ver.nast	8m171.x	Konštrukcia a nastavenie fixačných a lieč. pomôcok:ostatné
8m133.01	Ožar.urý.>6 MeV.fotón/rých.e.,do 2 sa.ožar.polí,s obr.ver.nast	8m172.0	1-razové lieč.pomôcky:kontr.markery pre verifik.cief.obj.<3ks
8m133.10	Ožar.urý.>6 MeV.fot./rých.e.,>2 sa.oža.polia,bez obraz.ver.nast	8m172.10	1-razové lieč.pomô:kontrast.markery pre verifik.cief.obj.>3ks
8m133.11	Ožar.urý.>6 MeV.fotón/rých.el.,>2 sam.ož.polia,s obr.verif.nast	8m172.11	Jednorazové liečebné pomôcky:plastikové katétre do 10ks
8m134.0	Ožarovanie urýchlovačom [IMRT/VMAT]	8m172.20	Jednorazové liečebné pomôcky:plastikové katétre nad 10ks
8m134.1	Ožarovanie urýchlovača. [IMRT/VMAT]so sledovaním dých.cyklu	8m172.21	1-raz.lieč.pom:plast.ihly pre Fletcher aplik.pre uterovag.apl
8m13x	Iná vysokovoltová terapia žiarením	8m172.3	Simulácia ožar.pre exter.rádioterapiu pom.RTG simulátora
8m140.1	Jednorazové stereotaktické ožarovanie cerebrálne	8m180.0	Simulácia ožar.pre exter.rádioterapiu pomocou CT simulátora
8m140.2	Jednorazové stereotaktické ožarovanie extracerebrálne	8m180.1	Simulácia ožarovania pre externú rádioterapiu: iná
8m141.1	Frakcionované stereotaktické ožarovanie cerebrálne	8m180.x	Simulácia ožarovania pre brachyterapiu pom.RTG simulátora
8m141.2	Frakcionované stereotaktické ožarovanie extracerebrálne	8m181.0	Simulácia ožar.pre brachyterapiu pomocou CT simulátora
8m143	Ožarovanie Gama-nožom	8m181.1	Simulácia ožarovania pre brachyterapiu:ostatné
8m144	Polotelové ožarovanie	8m181.x	Plánovanie ožarov.pre 3D-konformnú rádioterapiu(3D-CRT)
8m145.0	Celotelové ožiarenie:celková dávka žiarenia do 4 Gy	8m183.1	Plánovanie ožarovania pre intenzitou modulovanú RAT
8m145.1	Celotelové ožiarenie:celková dávka žiarenia od 4 do 10 Gy	8m183.2	Plánovanie ožarovania s fúziou CT,MR resp.PET zobrazenia
8m145.2	Celotelové ožiarenie:celková dávka žiarenia 10 a viac Gy	8m183.3	Plánovanie ožarovania pre 2D brachyterapiu(RTG snímky)
8m146	Celokožné ožiarenie	8m183.4	Plánovanie ožarovania pre 3D brachyterapiu(CT,MR,USG)
8m147	Intraoperačné ožarovanie	8m183.5	Rádiobiologický výpočet
8m148	Veľkoobjemové ožarovanie	8m183.7	Plánovanie ožarovania,ostatné
8m14x	Iné vysokovoltové ožiarovanie	8m183.x	Lieč.rádioak.jódom do 1,0 Gbq 131I:b.pod.rekomb.thyreotrop
8m150.00	Protón.th.do 2 samost.ožar.polí bez obraz.verifikácie	8m400.0	Lieč.rádioak.jódom do 1,0 Gbq 131I:s pod.rekomb.thyreotrop
8m150.01	Protón.th.do 2 samost.ožar.polí s obraz.verifikáciou	8m400.1	Lieč.rád.jód.od1,0 GBq do5 GBq 131I:b.p.rekombi.thyreotrop
8m150.10	Protón.th.viac ako 2 samost.ožar.polia bez obraz.verifikácie	8m401.0	Lieč.rád.jód.od1,0 GBq do5 GBq 131I:s pod.rekombi.thyreotr
8m150.11	Protón.terapia > 2 samost.ožar.polia s obraz.verifikáciou	8m401.1	Lieč.rádioak.jód.nad 5 GBq 131I:bez pod.rekombin.thyreotrop
8m151	Terapia ožarovaním uhlíkovými iónmi	8m402.0	Lieč.rádioak.jódom nad 5 GBq 131I:s pod.rekom.thyreotrop
8m152	Terapia ožarovaním inými ťažkými iónmi	8m402.1	Liečba hyperfunkcie štít.žl.rádiofarmakom frakcion.
8m161.0	Intrakavitárna intrauterinná brachyterapia	8m403	Rádionuklidová liečba polycytémie vera
8m161.1	Intrakavitárna intravaginálna brachyterapia	8m411	Liečba nádorov značkovými monoklonálnymi protilátkami
8m161.2	Intrakavitárna kombinovaná brachyterapia	8m412	Rádionuklidová synoviotéza:jedna aplikácia rádiofarmaka
8m161.x	Intrakavit.iná brachyter.,okrem intraut.a intravagin.brachyt.	8m414.1	Rádionuklidová synoviotéza:viac aplikácií rádiofarmaka
8m162	Intraluminálna brachyterapia	8m414.2	Liečba nádorov pečene rádionuklidmi
8m163.0	Povrch.brachyterapia s využ.štan.aplikátorov	8m415	Selektív.liečba intravaskul.rádionuklid[SIRT]:90-ytrium
8m163.1	Povrchová brachyter.s využ.individuál.zhotov.aplikátorov	8m416.01	Selektív.liečba intravaskul.rádionuklid[SIRT]:188-rénium
8m164.1	Perkutánna translúmenová koronárna brachyterapia	8m416.02	Rádionukl.liečba kost.metastáz s rádiofarm.obsah.223Ra
8m164.2	Intravaskulárna brachyterapia v iných periférnych cievach	8m416.1	Rádionukl.liečba kost.metastáz s rádiofarm.obsah.153Sm
8m165.01	Interstic.brachyter:1 rovinná impl:nizky dávkový príkon [LDR]	8m416.2	Rádionukl.liečba kost.metastáz s rádiofarm.obsah.89Sr
8m165.02	Interstic.brachyt:1 rovinná impl:pulzný dávkový príkon [PDR]	8m416.3	Rádionuklidová liečba kostných metastáz:iná
8m165.03	Interstic.brachyt:1 rovinná impl:vysoký dávkový príkon [HDR]	8m416.x	Liečba metajodobenzylguanidínom značeným 131-I
8m165.0x	Interstic.brachyterapia:1 rovinná implantácia:iné	8m417	Liečba somatostatínovým analógom značeným 90-Y
8m165.11	Interstic.brachyt:viacrovinná impl:nizky dávk.príkon[LDR]	8m418.0	Liečba somatostatínovým analógom značeným 177-Lu
8m165.12	Interstic.brachyt:viacrovinná impl:pulzný dávk.príkon[PDR]	8m418.1	Th.otv.rá.i.v.lieč.rá-akt.subs.zamer.rcpt:radrcp.DOTA-konj.an.s
8m165.13	Interstic.brachyt:viacrovinná impl:vysoký dávk.príkon[HDR]	8m418.2	Liečba 177Lu- PSMA [Lutecium]
8m165.1x	Intersticiál.brachyterapia:viacrovinná implantácia,iné	8m418.30	Liečba 225Ac- PSMA [Actinium]
8m165.21	Interstic.brachyt.s perman.impl.rádioakt.zfn:do 10 zfn	8m418.31	Intrakavitárna rádionuklidová liečba
8m165.22	Interstic.brachyt.s perman.impl.rádioakt.zfn:viac ako 10 zfn	8m419	Intracerebrálna rádionuklidová liečba
8m166	Brachyterapia špeciál.aplikátormi	8m41a	
8m167	Odstr.zavretých žiaričov/neaktív.aplikátorov v anestézii		

Výkon KKI-6

5I591.50†	Impl./vým.katétra v žile chirurg.	8r154.0b†	Vén.hemofilt:[CVVH],antikoag.hep./bez antikoag:24-72 hod
5I591.51†	Impl./vým.katétra v žile USG navig.	8r154.0c†	Vén.hemofilt:[CVVH],antikoag.hep./bez antikoag:72-144 hod
5I591.52†	Revízia katétra v žile	8r154.0d†	Vén.hemofilt:[CVVH],antikoag.hep./b.antikoag:144-264 hod
5n695.3†	Drenáž na žilových cestách:perkut.transhep.	8r154.0e†	Vén.hemofilt:[CVVH],antikoag.hep./b.antikoag:264-432 hod
8f100.11†↔	Th drenáž pohrudnic.dutiny,drenáž.systém s veľkým priesv.	8r154.0f†	Vén.hemofilt:[CVVH],antikoag.hep./b.antikoag:432-600 hod
8r113.0†	Kontinuál.periton.dialýza,neautomatiz.[CAPD]: < 24 hod.	8r154.0g†	Vén.hemofilt:[CVVH],antikoag.hep./b.antikoag:600-960 hod
8r114.0†	Kontinuál.periton.dialýza,automatiz.[APD]: < 24 hodín	8r154.0h†	Vén.hemofilt:[CVVH],antikoag.hep./b.antikoag:960-1 320 h
8r124.0a†	Vén.hemodialýza:[CVVHD],antikoag.hep./b.antikoag: < 24 h	8r154.0j†	Vén.hemofilt:[CVVH],antikoag.hep./b.antikoag:1 320-1 680 h
8r124.0b†	Vén.hemodialýza:[CVVHD],antikoag.hep./b.antikoag:24-72 h	8r154.0k†	Vén.hemofilt:[CVVH],antikoag.hep./b.antikoag:1 680-2 040 h
8r124.0c†	Vén.hemodial:[CVVHD],antikoag.hep./b.antikoag:72-144 h	8r154.0m†	Vén.hemofilt:[CVVH],antikoag.hep./b.antikoag:2040-2 400 h
8r124.0d†	Vén.hemodial:[CVVHD],antikoag.hep./b.antikoag:144-264 h	8r154.0n†	Vén.hemofilt:[CVVH],antikoag.hep./b.antikoag: > 2 400 h
8r124.0e†	Vén.hemodial:[CVVHD],antikoag.hep./b.antikoag:264-432 h	8r154.1a†	Vén.hemofilt:[CVVH],antikoag.,ostat.subst: < 24 hod
8r124.0f†	Vén.hemodial:[CVVHD],antikoag.hep./b.antikoag:432-600 h	8r154.1b†	Vén.hemofilt:[CVVH],antikoag.,ost.subst:nad 24-72 hod
8r124.0g†	Vén.hemod:[CVVHD],antikoag.hep./bez antikoag:600-960 h	8r154.1c†	Vén.hemofilt:[CVVH],antikoag.,ost.subst:nad 72-144 hod
8r124.0h†	Vén.hemod:[CVVHD],antikoag.hep./b.antikoag:960-1 320 h	8r154.1d†	Vén.hemofilt:[CVVH],antikoag.,ost.subst:nad 144-264 hod
8r124.0j†	Vén.hemod:[CVVHD],antikoag.hep./b.antikoag:1320-1680 h	8r154.1e†	Vén.hemofilt:[CVVH],antikoag.,ost.subst:nad 264-432 hod
8r124.0k†	V.hemodi:[CVVHD],antikoag.hep./bez antikoag:1680-2040 h	8r154.1f†	Vén.hemofilt:[CVVH],antikoag.,ost.subst:nad 432-600 hod
8r124.0m†	V.hemodial:[CVVHD],antikoag.hep./b.antikoag:2040-2 400 h	8r154.1g†	Vén.hemofilt:[CVVH],antikoag.,ost.subst:nad 600-960 hod
8r124.0n†	V.hemodial:[CVVHD],antikoag.hep./b.antikoag: > 2400 h	8r154.1h†	Vén.hemofilt:[CVVH],antikoag.,ost.subst:nad 960-1 320 hod
8r124.1a†	Vén.hemodialýza:[CVVHD],antikoag.,ost.subst: < 24 hod.	8r154.1j†	Vén.hemofilt:[CVVH],antikoag.,ost.subst:nad 1 320-1 680 h
8r124.1b†	Vén.hemodialýza:[CVVHD],antikoag.,ost.subst:24-72 hod.	8r155.0d†	Vén.hemofilt:[CVVH],antikoag.,ost.subst:nad 1 680-2 040 h
8r124.1c†	Vén.hemodialýza:[CVVHD],antikoag.,ost.subst:72-144 hod.	8r154.1m†	Vén.hemofilt:[CVVH],antikoag.,ost.subst:nad 2040-2 400 h
8r124.1d†	Vén.hemodialýza:[CVVHD],antikoag.,ost.subst:144-264 hod.	8r154.1n†	Vén.hemofiltr:[CVVH],antikoag.,ost.subst: > 2 400 h
8r124.1e†	Vén.hemodialýza:[CVVHD],antikoag.,ost.subst:264-432 hod.	8r155.0a†	Kontinuálna arteriovenózna hemofiltrácia[CAVH]: < 24 h
8r124.1f†	Vén.hemodialýza:[CVVHD],antikoag.,ost.subst:432-600 hod.	8r155.0b†	Kontin.arteriovenózna hemofiltrácia[CAVH]:nad 24-72 h
8r124.1g†	Vén.hemodialýza:[CVVHD],antikoag.,ost.subst:600-960 hod.	8r155.0c†	Kontin.arteriovenózna hemofiltrácia[CAVH]:nad 72-144 h
8r124.1h†	Vén.hemodial:[CVVHD],antikoag.,ost.subst:960-1 320 hod.	8r155.0d†	Kontin.arteriovenózna hemofiltrácia[CAVH]:nad 144-264 h
8r124.1j†	Vén.hemodial:[CVVHD],antikoag.,ost.subst:1320-1680 hod.	8r155.0e†	Kontin.arteriovenózna hemofiltrácia[CAVH]:nad 264-432 h
8r124.1k†	Vén.hemodial:[CVVHD],antikoag.,ost.subst:1680-2040 hod.	8r155.0f†	Kontin.arteriovenózna hemofiltrácia[CAVH]:nad 432-600 h
8r124.1m†	Vén.hemodial:[CVVHD],antikoag.,ost.subst:2040-2400 hod.	8r155.0g†	Kontin.arteriovenózna hemofiltrácia[CAVH]:nad 600-960 h
8r124.1n†	Vén.hemodial:[CVVHD],antikoag.ost.subst: > 2 400 hod.	8r155.0h†	Kontin.arteriovenózna hemofiltrácia[CAVH]:nad 960-1 320 h
8r144.0a†	Vén.hemodiafilt:[CVVHDF],antikoag.hep./bez antikoag: < 24 h	8r155.0j†	Kontin.arteriovenózna hemofiltrácia[CAVH]:nad 1 320-1 680 h
8r144.0b†	Vén.hemodiafilt:[CVVHDF],antikoag.hep./bez antikoag:24-72 h	8r155.0k†	Kontin.arteriovenózna hemofiltrácia[CAVH]:nad 1 680-2 040 h
8r144.0c†	Vén.hemodiafilt:[CVVHDF],antikoag.hep./b.antikoag:72-144 h	8r155.0m†	Kontin.arteriovenózna hemofiltrácia[CAVH]:nad 2040-2 400 h
8r144.0d†	V.hemodiafil:[CVVHDF],antikoag.hep./bez antikoag:144-264 h	8r155.0n†	Kontin.arteriovenózna hemofiltrácia[CAVH]: > 2 400 hod.
8r144.0e†	V.hemodiafil:[CVVHDF],antikoag.hep./bez antikoag:264-432 h	8r170†	LDL-aférez
8r144.0f†	V.hemodiafil:[CVVHDF],antikoag.hep./bez antikoag:432-600 h	8r171.1†	Lieč.cytafer,leuka-,trombocyta-,erytrocyta-fer(okr.špec.cytaf)
8r144.0g†	V.hemodiafil:[CVVHDF],antikoag.hep./bez antikoag:600-960 h	8r171.20†	Špeciál.cytaferéza s adsorp.granuloc.a monoc,celulóz.perličky
8r144.0h†	V.hemodiafil:[CVVHDF],antikoag.hep./b.antikoag:960-1320 h	8r171.21†	Špec.cytafer.s adsorp.granul.,mono.a lymf.:polyprop.adsorp.filt
8r144.0j†	V.hemodiafil:[CVVHDF],antikoag.hep./b.antikoag:1 320-1680 h	8r171.2x†	Špeciálna cytaferéza:ostatné
8r144.0k†	V.hemodiafil:[CVVHDF],antikoag.hep./b.antikoag:1680-2040 h	8r173†	Extrakorporálna fotoferéza
8r144.0m†	V.hemodiafil:[CVVHDF],antikoag.hep./b.antikoag:2040-2400 h	8r175.0†	Imunoadsorpcia bez regenerovateľnej kolóny
8r144.0n†	V.hemodiafil:[CVVHDF],antikoag.hep./b.antikoag: > 2 400 h	8r175.11†	1 imunoadsorpcia s regenerovateľnou kolónou
8r144.1a†	Vén.hemodiafiltrácia:[CVVHDF],antikoag.ost.i subst: < 24 h	8r175.12†	2 imunoadsorpcie s regenerovateľnou kolónou
8r144.1b†	Vén.hemodiafiltr:[CVVHDF],antikoag.ost.i subst:24-72 h	8r176.01†	1 dvojité filtračné plazmaferéza [DFPP]bez kryofiltrácie
8r144.1c†	Vén.hemodiafiltr:[CVVHDF],antikoag.ost.i subst:72-144 h	8r176.02†	2 dvojité filtračné plazmaferézy [DFPP]bez kryofiltrácie
8r144.1d†	Vén.hemodiafiltr:[CVVHDF],antikoag.ost.i subst:144-264 h	8r176.03†	3 dvojité filtračné plazmaferézy [DFPP]bez kryofiltrácie
8r144.1e†	Vén.hemodiafiltr:[CVVHDF],antikoag.ost.i subst:264-432 h	8r176.04†	4 dvojité filtračné plazmaferézy [DFPP]bez kryofiltrácie
8r144.1f†	Vén.hemodiafiltr:[CVVHDF],antikoag.ost.i subst:432-600 h	8r176.05†	5 dvojitých filtračných plazmaferéz [DFPP]bez kryofiltrácie
8r144.1g†	Vén.hemodiafiltr:[CVVHDF],antikoag.ost.i subst:600-960 h	8r176.06†	6 dvojitých filtračných plazmaferéz [DFPP]bez kryofiltrácie
8r144.1h†	Vén.hemodiafiltr:[CVVHDF],antikoag.ost.i subst:960-1 320 h	8r176.07†	7 dvojitých filtračných plazmaferéz [DFPP]bez kryofiltrácie
8r144.1j†	Vén.hemodiafiltr:[CVVHDF],antikoag.ost.i subst:1 320-1 680 h	8r176.08†	8 dvojitých filtračných plazmaferéz [DFPP]bez kryofiltrácie
8r144.1k†	Vén.hemodiafiltr:[CVVHDF],antikoag.ost.i subst:1 680-2 040 h	8r176.09†	9 dvojitých filtračných plazmaferéz [DFPP]bez kryofiltrácie
8r144.1m†	Vén.hemodiafiltr:[CVVHDF],antikoag.ost.i subst:2040-2 400 h	8r176.0a†	10 dvojitých filtračných plazmaferéz [DFPP]bez kryofiltrácie
8r144.1n†	V.hemodiafiltr:[CVVHDF],antikoag.ost.i subst: > 2 400 hod.	8r176.0b†	20 dvojitých filtračných plazmaferéz [DFPP]bez kryofiltrácie
8r145.0a†	Kontinuál.arteriovenózna hemodiafil:[CAVHDF]: < 24 hodín	8r176.0c†	30 dvojitých filtračných plazmaferéz [DFPP]bez kryofiltrácie
8r145.0b†	Kont.arteriov.hemodiafil.[CAVHDF]:nad 24-72 hodín	8r176.0d†	40 dvojitých filtračných plazmaferéz [DFPP]bez kryofiltrácie
8r145.0c†	Kont.arteriov.hemodiafil.[CAVHDF]:nad 72-144 hodín	8r176.0e†	50 dvojitých filtračných plazmaferéz [DFPP]bez kryofiltrácie
8r145.0d†	Kont.arteriov.hemodiafil.[CAVHDF]:nad 144-264 hodín	8r176.11†	1 dvojité filtračné plazmaferéza [DFPP]s kryofiltráciou
8r145.0e†	Kont.arteriov.hemodiafil.[CAVHDF]:nad 264-432 hodín	8r176.12†	2 dvojité filtračné plazmaferézy [DFPP]s kryofiltráciou
8r145.0f†	Kont.arteriov.hemodiafil.[CAVHDF]:nad 432-600 hodín	8r176.13†	3 dvojité filtračné plazmaferézy [DFPP]s kryofiltráciou
8r145.0g†	Kont.arteriov.hemodiafil.[CAVHDF]:nad 600-960 hodín	8r176.14†	4 dvojité filtračné plazmaferézy [DFPP]s kryofiltráciou
8r145.0h†	Kont.arteriov.hemodiafil.[CAVHDF]:nad 960-1 320 hodín	8r176.15†	5 dvojitých filtračných plazmaferéz [DFPP]s kryofiltráciou
8r145.0j†	Kont.arteriov.hemodiafil.[CAVHDF]:nad 1 320-1 680 hodín	8r176.16†	6 dvojitých filtračných plazmaferéz [DFPP]s kryofiltráciou
8r145.0k†	Kont.arteriov.hemodiafil.[CAVHDF]:nad 1 680-2 040 hodín	8r176.17†	7 dvojitých filtračných plazmaferéz [DFPP]s kryofiltráciou
8r145.0m†	Kont.arteriov.hemodiafil.[CAVHDF]:nad 2040-2 400 hodín	8r176.18†	8 dvojitých filtračných plazmaferéz [DFPP]s kryofiltráciou
8r145.0n†	Kontinuál.arteriov.hemodiafiltr.[CAVHDF]: > 2 400 hodín	8r176.19†	9 dvojitých filtračných plazmaferéz [DFPP]s kryofiltráciou
8r154.0a†	Vén.hemofilt:[CVVH],antikoag.hep./bez antikoag: < 24 hod	8r176.1a†	10 dvojitých filtračných plazmaferéz [DFPP]s kryofiltráciou

8r176.1b†	20 dvojitých filtračných plazmaferéz [DFPP]s kryofiltráciou	8r250.d1†	Transf.plazmy čerst.zmráz.z celej krvi:40 TU m(malá)
8r176.1c†	30 dvojitých filtračných plazmaferéz [DFPP]s kryofiltráciou	8r250.e0†	Transf.plazmy čerstvo zmráz.z celej krvi:50 TU
8r176.1d†	40 dvojitých filtračných plazmaferéz [DFPP]s kryofiltráciou	8r250.e1†	Transf.plazmy čerst.zmráz.z celej krvi:50 TU m(malá)
8r176.1e†	50 dvojitých filtračných plazmaferéz [DFPP]s kryofiltráciou	8r250.f0†	Transf.plazmy čerstvo zmráz.z celej krvi:100 TU
8r176.21†	Pristr.liečebná plazmaferéza,normál.plazma:1 plazmaferéza	8r250.f1†	Transf.plazmy čerst.zmráz.z celej krvi:100 TU m(malá)
8r176.22†	Pristr.liečebná plazmaferéza,normál.plazma:2 plazmaferézy	8r250.g0†	Transf.plazmy čerstvo zmráz.z celej krvi:200 TU
8r176.23†	Pristr.liečebná plazmaferéza,normál.plazma:3 plazmaferézy	8r250.g1†	Transf.plazmy čerst.zmráz.z celej krvi:200 TU m(malá)
8r176.24†	Pristr.liečebná plazmaferéza,normál.plazma:4 plazmaferézy	8r251.60†	Transf.plazmy čerstvo zmráz.z celej krvi deleukotiz:6 TU
8r176.25†	Pristr.liečebná plazmaferéza,normál.plazma:5 plazmaferéz	8r251.61†	Transf.plazmy čerstvo zmráz.z c.krvi deleukotiz:6 TU m(malá)
8r176.26†	Prístroj.liečebná plazmaferéza,normál.plazma:6 plazmaferéz	8r251.62†	Transf.plazmy čerstvo zmráz.z celej krvi deleuko:6 TU p(ped)
8r176.27†	Pristr.liečebná plazmaferéza,normál.plazma:7 plazmaferéz	8r251.70†	Transf.plazmy čerstvo zmráz.z celej krvi deleukotiz:7 TU
8r176.28†	Pristr.liečebná plazmaferéza,normál.plazma:8 plazmaferéz	8r251.71†	Transf.plazmy čerstvo zmráz.z c.krvi deleukotiz:7 TU m(malá)
8r176.29†	Pristr.liečebná plazmaferéza,normál.plazma:9 plazmaferéz	8r251.72†	Transf.plazmy čerstvo zmráz.z c.krvi deleuko:7 TU p(pediatr)
8r176.2a†	Pristr.liečebná plazmaferéza,normál.plazma:10 plazmaferéz	8r251.80†	Transf.plazmy čerstvo zmráz.z celej krvi deleukotiz:8 TU
8r176.2b†	Pristr.liečebná plazmaferéza,normál.plazma:20 plazmaferéz	8r251.81†	Transf.plazmy čerstvo zmráz.z c.krvi deleukotiz:8 TU m(malá)
8r176.2c†	Pristr.liečebná plazmaferéza,normál.plazma:30 plazmaferéz	8r251.82†	Transf.plazmy čerstvo zmráz.z c.krvi deleuko:8 TU p(ped)
8r176.2d†	Pristr.liečebná plazmaferéza,normál.plazma:40 plazmaferéz	8r251.90†	Transf.plazmy čerstvo zmráz.z celej krvi deleukotiz:9 TU
8r176.2e†	Pristr.liečebná plazmaferéza,normál.plazma:50 plazmaferéz	8r251.91†	Transf.plazmy čerstvo zmráz.z c.krvi deleuko:9 TU m(malá)
8r176.31†	Pristr.liečeb.plazmafer.,plazma po kryodeplécii:1 plazmafer.	8r251.92†	Transf.plazmy čerstvo zmráz.z celej krvi deleuko:9 TU p(ped)
8r176.32†	Pristr.lieč.plazmafer.,plazma po kryodeplécii:2 plazmaferézy	8r251.a0†	Transf.plazmy čerstvo zmráz.z celej krvi deleukotiz:10 TU
8r176.33†	Pristr.lieč.plazmafer.,plazma po kryodeplécii:3 plazmaferézy	8r251.a1†	Transf.plazmy čerstvo zmráz.z c.krvi deleuko:10 TU m(malá)
8r176.34†	Pristr.lieč.plazmafer.,plazma po kryodeplécii:4 plazmaferézy	8r251.a2†	Transf.plazmy čerstvo zmráz.z c.krvi deleuko:10 TU p(ped)
8r176.35†	Pristr.lieč.plazmafer.,plazma po kryodeplécii:5 plazmaferéz	8r251.b0†	Transf.plazmy čerstvo zmráz.z celej krvi deleukotiz:20 TU
8r176.36†	Prístroj.lieč.plazmafer.,plazma po kryodeplécii:6 plazmaferéz	8r251.b1†	Transf.plazmy čerstvo zmráz.z c.krvi deleuko:20 TU m(malá)
8r176.37†	Pristr.lieč.plazmafer.,plazma po kryodeplécii:7 plazmaferéz	8r251.b2†	Transf.plazmy čerstvo zmráz.z celej krvi deleuko:20 TU p(ped)
8r176.38†	Pristr.lieč.plazmafer.,plazma po kryodeplécii:8 plazmaferéz	8r251.c0†	Transf.plazmy čerst.zmráz.z celej krvi deleukotiz:30 TU
8r176.39†	Pristr.lieč.plazmafer.,plazma po kryodeplécii:9 plazmaferéz	8r251.c1†	Transf.plazmy čerst.zmráz.z c.krvi deleukotiz:30 TU m(malá)
8r176.3a†	Pristr.lieč.plazmafer.,plazma po kryodeplécii:10 plazmaferéz	8r251.c2†	Transf.plazmy čerst.zmráz.z c. krvi deleuko:30 TU p(ped)
8r176.3b†	Pristr.lieč.plazmafer.,plazma po kryodeplécii:20 plazmaferéz	8r251.d0†	Transf.plazmy čerst.zmráz.z celej krvi deleukotiz:40 TU
8r176.3c†	Pristr.lieč.plazmafer.,plazma po kryodeplécii:30 plazmaferéz	8r251.d1†	Transf.plazmy čerst.zmráz.z c.krvi deleuko:40 TU m(malá)
8r176.3d†	Pristr.lieč.plazmafer.,plazma po kryodeplécii:40 plazmaferéz	8r251.d2†	Transf.plazmy čerst.zmráz.z c.krvi deleuko:40 TU p(ped)
8r176.3e†	Pristr.lieč.plazmafer.,plazma po kryodeplécii:50 plazmaferéz	8r251.e0†	Transf.plazmy čerst.zmráz.z celej krvi deleukotiz:50 TU
8r24c.2†	Transfúzia trombocytov z aferézy,HLA typované:2 TU (konc.)	8r251.e1†	Transf.plazmy čerst.zmráz.z c.krvi deleukotiz:50 TU m(malá)
8r250.60†	Transf.plazmy čerstvo zmrázenej z celej krvi:6 TU	8r251.e2†	Transf.plazmy čerst.zmráz.z c.krvi deleuko:50 TU p(pediatr)
8r250.61†	Transf.plazmy čerstvo zmráz.z celej krvi:6 TU m(malá)	8r251.f0†	Transf.plazmy čerst.zmráz.z celej krvi deleukotiz:100 TU
8r250.62†	Transf.plazmy čerstvo zmráz.z celej krvi:6 TU p(pediatr)	8r251.f1†	Transf.plazmy čerst.zmráz.z c.krvi deleukotiz:100 TU m(malá)
8r250.70†	Transf.plazmy čerstvo zmrázenej z celej krvi:7 TU	8r251.f2†	Transf.plazmy čerst.zmráz.z c.krvi deleuko:100 TU p(ped)
8r250.71†	Transf.plazmy čerstvo zmráz.z celej krvi:7 TU m(malá)	8r251.g0†	Transf.plazmy čerst.zmráz.z celej krvi deleukotiz:200 TU
8r250.72†	Transf.plazmy čerstvo zmráz.z celej krvi:7 TU p(pediatr)	8r251.g1†	Transf.plazmy čerst.zmráz.z c.krvi deleuko:200 TU m(malá)
8r250.80†	Transf.plazmy čerstvo zmrázenej z celej krvi:8 TU	8r251.g2†	Transf.plazmy čerst.zmráz.z c.krvi deleuko:200 TU p(ped)
8r250.81†	Transf.plazmy čerstvo zmráz.z celej krvi:8 TU m(malá)	Výmenná transfúzia	
8r250.82†	Transf.plazmy čerstvo zmráz.z celej krvi:8 TU p(pediatr)	8r263.7†	Transfúzia granulocytov,4 granulocytové koncentr.
8r250.90†	Transf.plazmy čerstvo zmrázenej z celej krvi:9 TU	8r280.4†	Transfúzia granulocytov,5 granulocytových koncentr.
8r250.91†	Transf.plazmy čerstvo zmráz.z celej krvi:9 TU m(malá)	8r280.5†	Transfúzia granulocytov,6 granulocytových koncentr.
8r250.92†	Transf.plazmy čerstvo zmráz.z celej krvi:9 TU p(pediatr)	8r280.6†	Transfúzia granulocytov,7 granulocytových koncentr.
8r250.a0†	Transf.plazmy čerstvo zmrázenej z celej krvi:10 TU	8r280.7†	Transfúzia granulocytov,8 granulocytových koncentr.
8r250.a1†	Transf.plazmy čerstvo zmráz.z celej krvi:10 TU m(malá)	8r280.8†	Transfúzia granulocytov,9 granulocytových koncentr.
8r250.a2†	Transf.plazmy čerstvo zmráz.z celej krvi:10 TU p(pediatr)	8r280.9†	Transfúzia granulocytov,10 granulocytových koncentr.
8r250.b0†	Transf.plazmy čerstvo zmrázenej z celej krvi:20 TU	8r280.a†	Transfúzia granulocytov,20 granulocytových koncentr.
8r250.b1†	Transf.plazmy čerstvo zmráz.z celej krvi:20 TU m(malá)	8r280.b†	Transfúzia granulocytov,30 granulocytových koncentr.
8r250.c0†	Transf.plazmy čerstvo zmráz.z celej krvi:30 TU	8r280.c†	Monitor.satur.krvi O2 vrát.zaved.snímača do bulbus jugul.
8r250.c1†	Transf.plazmy čerst.zmráz.z celej krvi:30 TU m(malá)	8u130†	Monitorovanie cerebrálnej oxymetrie
8r250.d0†	Transf.plazmy čerstvo zmráz.z celej krvi:40 TU	8u133.0†	Monitorovanie somatickej oxygenácie
		8u133.1†	

Funkcia

Dialýza



Dialýza

Dialýza

Dialýza

Výk. v tabuľke DIAL-1

Výkon DIAL-1

8r110†	Intermit.peritoneál.dialýza s podp.prístr.[IPD]	8r144.1j†	Vén.hemodiafilt:[CVVHDF],antikoag.ost.i subst:1 320-1 680 h
8r113.0†	Kontinuál.periton.dialýza,neautomatiz.[CAPD]: < 24 hod.	8r144.1k†	Vén.hemodiafilt:[CVVHDF],antikoag.ost.i subst:1 680-2 040 h
8r114.0†	Kontinuál.periton.dialýza,automatiz.[APD]: < 24 hodín	8r144.1m†	Vén.hemodiafiltr:[CVVHDF],antikoag.ost.i subst:2040-2 400 h
8r121.1†	Intermit.hemodial,antikoag.heparinomb./b.antikoagul.i: < 6 h	8r144.1n†	V.hemodiafilt:[CVVHDF],antikoag.ost.i subst: > 2 400 hod.
8r123.1†	Predĺžená intermit.hemodialýza,antikoag.hep./bez antikoag.	8r145.0a†	Kontinuál.artériovenózna hemodiafil:[CAVHDF]: < 24 hodín
8r123.2†	Predĺž.intermit.hemodialýza,antikoagulácia s ostat.substanc.	8r145.0b†	Kont.arteriiov.hemodiafil.[CAVHDF]:nad 24-72 hodín
8r123.3†	Predĺž.intermit.hemodial,na elim.proteí.s mol.masou < 60 001	8r145.0c†	Kont.arteriiov.hemodiafil.[CAVHDF]:nad 72-144 hodín
8r124.0a†	Vén.hemodialýza:[CVVHD],antikoag.hep./b.antikoag: < 24 h	8r145.0d†	Kont.arteriiov.hemodiafil.[CAVHDF]:nad 144-264 hodín
8r124.0b†	Vén.hemodialýza:[CVVHD],antikoag.hep./b.antikoag:24-72 h	8r145.0e†	Kont.arteriiov.hemodiafil.[CAVHDF]:nad 264-432 hodín
8r124.0c†	Vén.hemodial:[CVVHD],antikoag.hep./b.antikoag:72-144 h	8r145.0f†	Kont.arteriiov.hemodiafil.[CAVHDF]:nad 432-600 hodín
8r124.0d†	Vén.hemodial:[CVVHD],antikoag.hep./b.antikoag:144-264 h	8r145.0g†	Kont.arteriiov.hemodiafil.[CAVHDF]:nad 600-960 hodín
8r124.0e†	Vén.hemodial:[CVVHD],antikoag.hep./b.antikoag:264-432 h	8r145.0h†	Kont.arteriiov.hemodiafil.[CAVHDF]:nad 960-1 320 hodín
8r124.0f†	Vén.hemodial:[CVVHD],antikoag.hep./b.antikoag:432-600 h	8r145.0j†	Kont.arteriiov.hemodiafil.[CAVHDF]:nad 1 320-1 680 hodín
8r124.0g†	Vén.hemod:[CVVHD],antikoag.hep./bez antikoag:600-960 h	8r145.0k†	Kont.arteriiov.hemodiafil.[CAVHDF]:nad 1 680-2 040 hodín
8r124.0h†	Vén.hemod:[CVVHD],antikoag.hep./b.antikoag:960-1 320 h	8r145.0m†	Kont.arteriiov.hemodiafil.[CAVHDF]:nad 2040-2 400 hodín
8r124.0j†	Vén.hemodial:[CVVHD],antikoag.hep./b.antikoag:1320-1680 h	8r145.0n†	Kontinuál.arteriiov.hemodiafiltr.[CAVHDF]: > 2 400 hodín
8r124.0k†	V.hemodi:[CVVHD],antikoag.hep./bez antikoag:1680-2040 h	8r154.0a†	Vén.hemofilt:[CVVH],antikoag.hep./bez antikoag: < 24 hod
8r124.0m†	V.hemodial:[CVVHD],antikoag.hep./b.antikoag:2040-2 400 h	8r154.0b†	Vén.hemofilt:[CVVH],antikoag.hep./bez antikoag:24-72 hod
8r124.0n†	V.hemodial:[CVVHD],antikoag.hep./b.antikoag: > 2400 h	8r154.0c†	Vén.hemofilt:[CVVH],antikoag.hep./bez antikoag:72-144 hod
8r124.1a†	Vén.hemodialýza:[CVVHD],antikoag.,ost.subst: < 24 hod.	8r154.0d†	Vén.hemofilt:[CVVH],antikoag.hep./b.antikoag:144-264 hod
8r124.1b†	Vén.hemodialýza:[CVVHD],antikoag.,ost.subst:24-72 hod.	8r154.0e†	Vén.hemofilt:[CVVH],antikoag.hep./b.antikoag:264-432 hod
8r124.1c†	Vén.hemodialýza:[CVVHD],antikoag.,ost.subst:72-144 hod.	8r154.0f†	Vén.hemofilt:[CVVH],antikoag.hep./b.antikoag:432-600 hod
8r124.1d†	Vén.hemodialýza:[CVVHD],antikoag.,ost.subst:144-264 hod.	8r154.0g†	Vén.hemofilt:[CVVH],antikoag.hep./b.antikoag:600-960 hod
8r124.1e†	Vén.hemodialýza:[CVVHD],antikoag.,ost.subst:264-432 hod.	8r154.0h†	Vén.hemofilt:[CVVH],antikoag.hep./b.antikoag:960-1 320 h
8r124.1f†	Vén.hemodialýza:[CVVHD],antikoag.,ost.subst:432-600 hod.	8r154.0j†	Vén.hemofilt:[CVVH],antikoag.hep./b.antikoag:1 320-1 680 h
8r124.1g†	Vén.hemodialýza:[CVVHD],antikoag.,ost.subst:600-960 hod.	8r154.0k†	Vén.hemofilt:[CVVH],antikoag.hep./b.antikoag:1 680-2 040 h
8r124.1h†	Vén.hemodial:[CVVHD],antikoag.,ost.subst:960-1 320 hod.	8r154.0m†	Vén.hemofilt:[CVVH],antikoag.hep./b.antikoag:2040-2 400 h
8r124.1j†	Vén.hemodialýza:[CVVHD],antikoag.,ost.subst:1320-1680 hod.	8r154.0n†	Vén.hemofilt:[CVVH],antikoag.hep./b.antikoag: > 2 400 h
8r124.1k†	Vén.hemodial:[CVVHD],antikoag.,ost.subst:1680-2040 hod.	8r154.1a†	Vén.hemofilt:[CVVH],antikoag.,ostat.subst: < 24 hod
8r124.1m†	Vén.hemodial:[CVVHD],antikoag.,ost.subst:2040-2400 hod.	8r154.1b†	Vén.hemofilt:[CVVH],antikoag.,ost.subst:nad 24-72 hod
8r124.1n†	Vén.hemodial:[CVVHD],antikoag.ost.subst: > 2 400 hod.	8r154.1c†	Vén.hemofilt:[CVVH],antikoag.,ost.subst:nad 72-144 hod
8r143.1†	Predĺž.intermit.hemodiafiltr,antikoagul. s hepar./b.antikoag	8r154.1d†	Vén.hemofilt:[CVVH],antikoag.,ost.subst:nad 144-264 hod
8r143.2†	Predĺž.intermit.hemodiafiltr,antikoagul.s ost.substanciami	8r154.1e†	Vén.hemofilt:[CVVH],antikoag.,ost.subst:nad 264-432 hod
8r144.0a†	Vén.hemodiafiltr:[CVVHDF],antikoag.hep./bez antikoag: < 24 h	8r154.1f†	Vén.hemofilt:[CVVH],antikoag.,ost.subst:nad 432-600 hod
8r144.0b†	Vén.hemodiafiltr:[CVVHDF],antikoag.hep./bez antikoag:24 -72 h	8r154.1g†	Vén.hemofilt:[CVVH],antikoag.,ost.subst:nad 600-960 hod
8r144.0c†	Vén.hemodiafiltr:[CVVHDF],antikoag.hep./b.antikoag:72-144 h	8r154.1h†	Vén.hemofilt:[CVVH],antikoag.,ost.subst:nad 960-1 320 hod
8r144.0d†	V.hemodiafil:[CVVHDF],antikoag.hep./bez antikoag:144 -264 h	8r154.1j†	Vén.hemofilt:[CVVH],antikoag.,ost.subst:nad 1 320-1 680 h
8r144.0e†	V.hemodiafil:[CVVHDF],antikoag.hep./bez antikoag:264 -432 h	8r154.1k†	Vén.hemofilt:[CVVH],antikoag.,ost.subst:nad 1 680-2 040 h
8r144.0f†	V.hemodiafil:[CVVHDF],antikoag.hep./bez antikoag:432-600 h	8r154.1m†	Vén.hemofilt:[CVVH],antikoag.,ost.subst:nad 2040-2 400 h
8r144.0g†	V.hemodiafil:[CVVHDF],antikoag.hep./bez antikoag:600-960 h	8r154.1n†	Vén.hemofiltr:[CVVH],antikoag.,ost.subst: > 2 400 h
8r144.0h†	V.hemodiafil:[CVVHDF],antikoag.hep./b.antikoag:960-1320 h	8r155.0a†	Kontinuálna arteriovenózna hemofiltrácia[CAVH]: < 24 h
8r144.0j†	V.hemodiafil:[CVVHDF],antikoag.hep./b.antikoag:1 320-1680 h	8r155.0b†	Kontin.arteriovenózna hemofiltrácia[CAVH]:nad 24-72 h
8r144.0k†	V.hemodiafil:[CVVHDF],antikoag.hep./b.antikoag:1680 -2040 h	8r155.0c†	Kontin.arteriovenózna hemofiltrácia[CAVH]:nad 72-144 h
8r144.0m†	V.hemodiafil:[CVVHDF],antikoag.hep./b.antikoag:2040-2400 h	8r155.0d†	Kontin.arteriovenózna hemofiltrácia[CAVH]:nad 144-264 h
8r144.0n†	V.hemodiafil:[CVVHDF],antikoag.hep./b.antikoag: > 2 400 h	8r155.0e†	Kontin.arteriovenózna hemofiltrácia[CAVH]:nad 264-432 h
8r144.1a†	Vén.hemodiafiltrácia:[CVVHDF],antikoag.ost.i subst: < 24 h	8r155.0f†	Kontin.arteriovenózna hemofiltrácia[CAVH]:nad 432-600 h
8r144.1b†	Vén.hemodiafiltr:[CVVHDF],antikoag.ost.i subst:24-72 h	8r155.0g†	Kontin.arteriovenózna hemofiltrácia[CAVH]:nad 600-960 h
8r144.1c†	Vén.hemodiafiltr:[CVVHDF],antikoag.ost.i subst:72-144 h	8r155.0h†	Kontin.arteriovenózna hemofiltrácia[CAVH]:nad 960-1 320 h
8r144.1d†	Vén.hemodiafiltr:[CVVHDF],antikoag.ost.i subst:144-264 h	8r155.0j†	Kontin.arteriovenózna hemofiltrácia[CAVH]:nad 1 320-1 680 h
8r144.1e†	Vén.hemodiafiltr:[CVVHDF],antikoag.ost.i subst:264-432 h	8r155.0k†	Kontin.arteriovenózna hemofiltrácia[CAVH]:nad 1 680-2 040 h
8r144.1f†	Vén.hemodiafiltr:[CVVHDF],antikoag.ost.i subst:432-600 h	8r155.0m†	Kontin.arteriovenózna hemofiltrácia[CAVH]:nad 2040-2 400 h
8r144.1g†	Vén.hemodiafiltr:[CVVHDF],antikoag.ost.i subst:600-960 h	8r155.0n†	Kontin.arteriovenózna hemofiltrácia[CAVH]: > 2 400 hod.
8r144.1h†	Vén.hemodiafiltr:[CVVHDF],antikoag.ost.i subst:960-1 320 h		

Funkcia

Polytrauma



Polytrauma

Polytrauma

Polytrauma

HDg v tabuľke PTR-1 a 1 diagnóza v minimálne 1 z tabuliek PTR-2, PTR-3, PTR-4, PTR-5, PTR-6, PTR-7, PTR-8, PTR-9, PTR-10, PTR-11

Hlavná diagnóza PTR-1

S02.0	Zlomenina lebkovkej klenby	S06.6	Subarachnoidálne krvácanie po úraze
S02.1	Zlomenina spodiny lebky	S06.8	Iné vnútrolebkové poranenie
S02.2	Zlomenina nosových kostí	S06.9	Vnútrolebkové poranenie, bližšie neurčené
S02.3	Zlomenina spodiny očnice	S07.0	Drvivé poranenie tváre
S02.4	Zlomenina jarmovej kosti a hornej čeľuste	S07.1	Drvivé poranenie lebky
S02.5	Zlomenina zuba	S07.8	Drvivé poranenie iných častí hlavy
S02.60	Zlomenina sánky: bližšie neurčená časť	S07.9	Drvivé poranenie hlavy, časť bližšie neurčená
S02.61	Zlomenina sánky: processus condylaris	S08.0	Avulzia (odtrhnutie) vlasatej časti hlavy
S02.62	Zlomenina sánky: subkondylová	S08.1	Úrazová amputácia ucha
S02.63	Zlomenina sánky: processus coronoideus	S08.8	Úrazová amputácia inej časti hlavy
S02.64	Zlomenina sánky: ramus mandibulae, bližšie neurčený	S08.9	Úrazová amputácia bližšie neurčenej časti hlavy
S02.65	Zlomenina sánky: angulus mandibulae	S09.0	Poranenie cievy hlavy, nezatriedené inde
S02.66	Zlomenina sánky: symphysis mandibulae	S09.1	Poranenie svalu a šľachy hlavy
S02.67	Zlomenina sánky: pars alveolaris	S09.2	Úrazové roztrhnutie ušného bubienka
S02.68	Zlom.sánky:corpus mandibulae,iné a bližšie neurčené časti	S09.7	Viaceré poranenia hlavy
S02.69	Zlomenina sánky: viaceré časti	S09.8	Iné poranenie hlavy, bližšie určené
S02.7	Viaceré zlomeniny lebky a tvárových kostí	S09.9	Poranenie hlavy, bližšie neurčené
S02.8	Zlomenina inej kosti lebky a tváre	S10.0	Pomliaždenie hrdla
S02.9	Zlomenina kosti lebky a tváre, bližšie neurčená časť	S10.10	Iné a bl.neurč.povrch.poranenie hrdla:druh poranenia bl.neurč.
S03.0	Vykĺbenie sánky	S10.11	Iné a bl.neurč.povrch.poranenie hrdla:odrenina
S03.1	Dislokácia chrupkovej časti nosovej priehradky	S10.12	Iné a bl.neurč.povrch.poranenie hrdla:tvorba pľuzg.(neterm.)
S03.2	Dislokácia zuba	S10.13	Iné a bl.neurč.povrch.poranenie hrdla:uštip.hmyz,vpich(nejed.)
S03.3	Vykĺbenie inej a bližšie neurčenej časti hlavy	S10.14	Iné a bl.neurč.povrch.poranen.hrdla:povrch.cudz.telesá(úlomky)
S03.4	Vyvrtnutie a natiahnutie sánky	S10.18	Iné a bl.neurč.povrch.poranenie hrdla:iné
S03.5	Vyvrtnutie a natiahnutie kíbov a väzov iných,bl.neurč.č.hlavy	S10.7	Viaceré povrchové poranenia krku
S04.0	Poranenie zrakového nervu(n.opticus) a zrakových dráh	S10.80	Povrch.poran.i.č.krku:druh poran.b.,n.
S04.1	Poranenie okohybného nervu(n.oculomotorius)	S10.81	Povrchové poranenie inej časti krku: odrenina
S04.2	Poranenie kladkového nervu(n.trochlearis)	S10.82	Povrch.poranenie inej.časti krku:tvorba pľuzg.(netermických)
S04.3	Poranenie trojklaného nervu(n.trigeminus)	S10.83	Povrch.poranenie iných častí krku:uštip.hmyz,vpich(nejedovaty)
S04.4	Poranenie odťahujúceho nervu(n.abducens)	S10.84	Povrch.poranenie iných častí krku:povrch.cudz.teleso(črepina)
S04.5	Poranenie tvárového nervu(n.facialis)	S10.85	Povrchové poranenie inej časti krku: pomliaždenie
S04.6	Poranenie sluchového nervu(n.acusticus)	S10.88	Povrchové poranenie inej časti krku: iné
S04.7	Poranenie prídavného nervu(n.accessorius)	S10.90	Povrch.poranenie krku,bl.neurč.časť:druh poranenia bl.neurč.
S04.8	Poranenie iného hlavového nervu	S10.91	Povrchové poranenie krku, bližšie neurčená časť: odrenina
S04.9	Poranenie bližšie neurčeného hlavového nervu	S10.92	Povrchové poranenie krku,bl.neurč.časť:tvorba pľuzg.(neterm.)
S05.0	Poranenie spojovky, abrázia rohovky bez zmiienky o cudz. telesa	S10.93	Povrch.poranenie krku,bl.neurč.časť:uštip.hmyz,vpich(nejed.)
S05.1	Pomliaždenie očnej gule a tkaniv očnice	S10.94	Povrch.poranenie krku,bl.neurč.časť:povrch.cudz.telesá(úlomky)
S05.2	Trzná rana, roztrhnutie oka s prolapsom/stratou vnútrooč.tk.	S10.95	Povrch.poranenie krku, bližšie neurčená časť: pomliaždenie
S05.3	Trzná rana oka bez prolapsu al.straty vnútroočného tkaniva	S10.98	Povrchové poranenie krku, bližšie neurčená časť: iné
S05.4	Penetrujúca rana očnice s cudzím telesom/bez cudzieh.telesa	S11.01	Otvorená rana hrtana
S05.5	Penetrujúca rana očnej gule s cudzím telesom	S11.02	Otvorená rana krčnej časti priedušnice
S05.6	Penetrujúca rana očnej gule bez cudzieho telesa	S11.1	Otvorená rana postihujúca štítnu žľazu
S05.7	Avulzia (vytrhnutie) oka	S11.21	Otvorená rana hltana
S05.8	Iné poranenie oka a očnice	S11.22	Otvorená rana krčnej časti pažeráka
S05.9	Poranenie oka a očnice, bližšie neurčené	S11.7	Viaceré otvorené rany krku
S06.1	Pourazový opuch mozgu	S11.80	Bližšie neurčená otvorená rana iných častí krku
S06.20	Difúzne poranenie mozgu a mozočka, bližšie neurčené	S11.87	Poškodenie mäkkých č.II.st.pri otvor.zlomenine, vykĺbení na krku
S06.21	Difúzne pomliaždenie mozgu	S11.88	Poškodenie mäk.č.II.st.pri otvor.zlomenine, vykĺbení na krku
S06.22	Difúzne pomliaždenie mozočka	S11.89	Poškodenie mäk.č.III.st.pri otvor.zlomenine, vykĺbení na krku
S06.23	Viaceré vnútromozgové a mozočkové hematómy	S11.9	Otvorená rana krku, bližšie neurčenej časti
S06.28	Iné difúzne poranenie mozgu a mozočka	S12.0	Zlomenina 1.krčného stavca
S06.30	Ložiskové poranenie mozgu a mozočkabližšie neurčené	S12.1	Zlomenina 2.krčného stavca
S06.31	Ložiskové pomliaždenie mozgu	S12.21	Zlomenina 3.krčného stavca
S06.32	Ložiskové pomliaždenie mozočka	S12.22	Zlomenina 4. krčného stavca
S06.33	Ložiskový hematóm mozgu	S12.23	Zlomenina 5. krčného stavca
S06.34	Ložiskový hematóm mozočka	S12.24	Zlomenina 6. krčného stavca
S06.38	Iné ložiskové poranenie mozgu a mozočka	S12.25	Zlomenina 7. krčného stavca
S06.4	Epidurálne krvácanie	S12.7	Viaceré zlomeniny krčnej chrbtice
S06.5	Subdurálne krvácanie po úraze	S12.8	Zlomenina iných častí krku

S12.9	Zlomenina krku, bližšie neurčenej časti	S20.43	Iné povrch.poranenie zad.steny hrud.:uštip.hmyz, vpich(nejed.)
S13.0	Úrazové natrhnutie krčnej medzistavcovej platničky	S20.44	Iné povrch.poranenie zad.steny hrud.:povr.cudz.telesá(úlomky)
S13.10	Vykĺbenie krčného stavca v bližšie neurčenej úrovni	S20.48	Iné povrchové poranenie zadnej steny hrudníka: iné
S13.11	Vykĺbenie krčného stavca v úrovni C1/C2	S20.7	Viacere povrchové poranenia hrudníka
S13.12	Vykĺbenie krčného stavca v úrovni C2/C3	S20.80	Povrch.poranenie i.a bliž.neurč.časti hrud.:druh poran.,b.n.
S13.13	Vykĺbenie krčného stavca v úrovni C3/C4	S20.81	Povrch.poranenie i.a bliž.neurč.časti hrud.:odrenina
S13.14	Vykĺbenie krčného stavca v úrovni C4/C5	S20.82	Povrch.poran. i.a bliž.neurč.časti hrud.:tvor.pluzg.(neterm.)
S13.15	Vykĺbenie krčného stavca v úrovni C5/C6	S20.83	Povrch.poran.i.a bliž.neurč.čas.hrud.:uštip.hmyz./vpich (nejed.)
S13.16	Vykĺbenie krčného stavca v úrovni C6/C7	S20.84	Povrch.poran.i.a bliž.neu.čas.hrud.:povrch.cudz.teleso(úlom.)
S13.17	Vykĺbenie krčného stavca v úrovni C7/Th1	S20.85	Povrch.poranenie i.a bliž.neurč.časti hrud.:pomliaždenie
S13.18	Vykĺbenie krčného stavca v inej úrovni	S20.88	Povrch.poranenie i.a bliž.neurč.časti hrud.:iné
S13.2	Vykĺbenie inej a bližšie neurčenej časti krku	S21.0	Otvorená rana prsníka
S13.3	Viacere vykĺbenia v oblasti krku	S21.1	Otvorená rana prednej steny hrudníka
S13.4	Vyvrtnutie a natiahnutie krčnej chrbtice	S21.2	Otvorená rana zadnej steny hrudníka
S13.5	Vyvrtnutie a natiahnutie krku v oblasti štítnej žľazy	S21.7	Viacere otvorené rany steny hrudníka
S13.6	Vyvrtnutie a natiahnutie kĺbov a väzov iných a b.n.častí krku	S21.80	Otvor.rana i.časti hrudníka,b.n.
S14.0	Otras a opuch krčnej miechy	S21.83	Otvor.rana každej č.hrud.v spojení s vnútrohrud.por.
S14.10	Poranenie krčnej miechy, bližšie neurčené	S21.87	Poškodenie mäk.č.I.st.pri otvor.zlomeninách,vykĺben.na hrud.
S14.11	Kompletné priečne poranenie krčnej miechy	S21.88	Poškodenie mäk.č.II.st.pri otvor.zlomeninách,vykĺben.na hrud.
S14.12	Poranenie centr.časti krč.miechy(nekompletné prieč.poranenie)	S21.89	Poškodenie mäk.č.III.st.pri otvor.zlomeninách,vykĺben.na hrud.
S14.13	Iné nekompletné priečne poranenie krčnej miechy	S21.9	Otvorená rana hrudníka, bližšie neurčenej časti
S14.2	Poranenie krčného nervového koreňa	S22.00	Zlomenina hrudníkového stavca,úroveň bližšie neurčená
S14.3	Poranenie plexus brachialis	S22.01	Zlomenina hrudníkového stavca Th1 a Th2
S14.4	Poranenie periférnych krčných nervov	S22.02	Zlomenina hrudníkového stavca Th3 a Th4
S14.5	Poranenie nervov krčného sympatika	S22.03	Zlomenina hrudníkového stavca Th5 a Th6
S14.6	Poranenie iných a bližšie neurčených krčných nervov	S22.04	Zlomenina hrudníkového stavca Th7 a Th8
S14.70	Funkčná úroveň pri poranení krčnej miechy:bližšie neurčená	S22.05	Zlomenina hrudníkového stavca Th9 a Th10
S14.71	Funkčná úroveň pri poranení krčnej miechy: C1	S22.06	Zlomenina hrudníkového stavca Th11 a Th12
S14.72	Funkčná úroveň pri poranení krčnej miechy: C2	S22.1	Viacere zlomeniny hrudníkovej chrbtice
S14.73	Funkčná úroveň pri poranení krčnej miechy: C3	S22.2	Zlomenina mostíka (sterna)
S14.74	Funkčná úroveň pri poranení krčnej miechy: C4	S22.31	Zlomenina prvého rebra
S14.75	Funkčná úroveň pri poranení krčnej miechy: C5	S22.32	Zlomenina iného rebra
S14.76	Funkčná úroveň pri poranení krčnej miechy: C6	S22.40	Sériová zlomenina rebier,bližšie neurčená
S14.77	Funkčná úroveň pri poranení krčnej miechy: C7	S22.41	Sériová zlomenina rebier s postihnutím prvého rebra
S14.78	Funkčná úroveň pri poranení krčnej miechy: C8	S22.42	Sériová zlomenina rebier s postihnutím dvoch rebier
S15.00	Poranenie a.carotis, časť bližšie neurčená	S22.43	Sériová zlomenina rebier s postihnutím troch rebier
S15.01	Poranenie a.carotis communis	S22.44	Sériová zlomen.rebier s postih.štyroch a viac.rebier
S15.02	Poranenie a.carotis externa	S22.5	Instabilný(vlajúci)hrudník
S15.03	Poranenie a.carotis interna	S22.8	Zlomenina inej kostnej časti hrudníka
S15.1	Poranenie a.vertebralis	S22.9	Zlomenina bližšie neurčenej kostnej časti hrudníka
S15.2	Poranenie v.jugularis externa	S23.0	Úrazové natrhnutie hrudníkovej medzistavcovej platničky
S15.3	Poranenie v.jugularis interna	S23.10	Vykĺbenie hrudníkového stavca v bližšie neurčenej úrovni
S15.7	Poranenie viacerých krvných ciev v úrovni krku	S23.11	Vykĺbenie hrudníkového stavca v úrovni Th1/Th2 a Th2/Th3
S15.8	Poranenie iných krvných ciev v úrovni krku	S23.12	Vykĺbenie hrudníkového stavca v úrovni Th3/Th4 a Th4/Th5
S15.9	Poranenie krvných ciev v úrovni krku,bližšie neurčených	S23.13	Vykĺbenie hrudníkového stavca v úrovni Th5/Th6 a Th6/Th7
S16	Poranenie svalov a šliach v úrovni krku	S23.14	Vykĺbenie hrudníkového stavca v úrovni Th7/Th8 a Th8/Th9
S17.0	Drvivé poranenie hrtana a priedušnice	S23.15	Vykĺbenie hrudníkového stavca v úrovni Th9/Th10 a Th10/Th11
S17.8	Drvivé poranenie inej časti krku	S23.16	Vykĺbenie hrudníkového stavca v úrovni Th11/Th12
S17.9	Drvivé poranenie bližšie neurčenej časti krku	S23.17	Vykĺbenie hrudníkového stavca v úrovni Th12/L1
S18	Úrazová amputácia v úrovni krku	S23.2	Vykĺbenie iných a bližšie neurčených častí hrudníka
S19.7	Viacere poranenia krku	S23.3	Vyvrtnutie a natiahnutie hrudníkovej chrbtice
S19.8	Iné poranenie krku, bližšie určené	S23.4	Vyvrtnutie a natiahnutie rebier a hrudnej kosti
S19.9	Poranenie krku, bližšie neurčené	S23.5	Vyvrtnutie a natiahnutie iných a bližšie neurč.častí hrudníka
S20.0	Pomliaždenie prsníka	S24.0	Otras a opuch hrudníkovej miechy
S20.10	Iné a bl.neurč.povrch.poranenia prsníka:druh poranen.bl.neurč.	S24.10	Poranenie hrudníkovej miechy,bližšie neurčené
S20.11	Iné a bl.neurč.povrch.poranenia prsníka:odrenina	S24.11	Kompletné priečne poranenie hrudníkovej miechy
S20.12	Iné a bl.neurč.povrch.poranenia prsníka:tvorba pluzg.(neterm.)	S24.12	Nekompletné priečne poranenie hrudníkovej miechy
S20.13	Iné a b.n.povrch.poranenia prsníka:uštip.hmyz, vpich(nejed.)	S24.2	Poranenie hrudníkového nervového koreňa
S20.14	Iné a b.n.povrch.poranenia prsníka:povrch.cudz.telesá(úlomky)	S24.3	Poranenie periférnych nervov hrudníka
S20.18	Iné a bližšie neurčené povrchové poranenia prsníka:iné	S24.4	Poranenie nervov hrudníkového sympatika
S20.2	Pomliaždenie hrudníka	S24.5	Poranenie iných nervov hrudníka
S20.30	Iné povrch.poranenie prednej steny hrud.:druh poranenia b.n.	S24.6	Poranenie bližšie neurčeného nervu hrudníka
S20.31	Iné povrch.poranenie pred.steny hrud.:odrenina	S24.70	Funkčná výška pri poranení hrudníkovej miechy: úroveň b.n.
S20.32	Iné povrch.poranenie pred.steny hrud.:tvor.pluzg.(neterm.)	S24.71	Funkčná výška pri poranení hrudníkovej miechy:Th1
S20.33	Iné povrch.poranenie pred.steny hrud.:uštip.hmyz, vpich(nejed.)	S24.72	Funkčná výška pri poranení hrudníkovej miechy:Th2/Th3
S20.34	Iné povrch.poranenie pred.steny hrud.:povr.cudz.telesá(úlomky)	S24.73	Funkčná výška pri poranení hrudníkovej miechy:Th4/Th5
S20.38	Iné povrchové poranenie prednej steny hrudníka: iné	S24.74	Funkčná výška pri poranení hrudníkovej miechy:Th6/Th7
S20.40	Iné povrch.poranenie zad.steny hrud.:druh poranenia bl.neurč.	S24.75	Funkčná výška pri poranení hrudníkovej miechy:Th8/Th9
S20.41	Iné povrch.poranenie zad.steny hrud.:odrenina	S24.76	Funkčná výška pri poranení hrudníkovej miechy:Th10/Th11
S20.42	Iné povrch.poranenie zad.steny hrud.:tvorba pluzg.(neterm.)	S24.77	Funkčná výška pri poranení hrudníkovej miechy:Th12

S25.0	Poranenie hrudnikovej aorty	S32.03	Zlomenina driekového stavca L3
S25.1	Poranenie truncus brachiocephalicus alebo a.subclavia	S32.04	Zlomenina driekového stavca L4
S25.2	Poranenie hornej dutej žily	S32.05	Zlomenina driekového stavca L5
S25.3	Poran.v.innominata(v.brachiocephalica)alebo v.subclavia	S32.1	Zlomenina krížovej kosti
S25.4	Poranenie pľúcnych krvných ciev	S32.2	Zlomenina kostrče
S25.5	Poranenie medzirebrových ciev	S32.3	Zlomenina os ilium
S25.7	Poranenie viacerých krvných ciev hrudníka	S32.4	Zlomenina acetabula
S25.8	Poranenie iných krvných ciev hrudníka	S32.5	Zlomenina os pubis
S25.9	Poranenie bližšie neurčenej krvnej cievy hrudníka	S32.7	Viacere zlomeniny driekovej chrbtice a panvy
S26.0	Poran.srdca so zakrvác.do osrdcovnik.vaku	S32.81	Zlomenina os ischium
S26.81	Pomliaždenie srdca	S32.82	Zlomenina driekovej chrbtice a krížovej kosti,bl.neurč.časť
S26.82	Tržné poranenie srdca bez otvorenia srdcovej dutiny	S32.83	Zlomenina panvy,bližšie neurčená časť
S26.83	Tržné poranenie srdca s otvorením srdcovej dutiny	S32.89	Zlomenina iných a viacerých častí panvy
S26.88	Iné poranenia srdca	S33.0	Úrazové natrhnutie driekovej medzistavcovej platničky
S26.9	Poranenie srdca,bližšie neurčené	S33.10	Vykĺb.driek.stavca,úroveň b.n.
S27.0	Úrazový pneumotorax	S33.11	Vykĺbenie driekového stavca L1/L2
S27.1	Úrazový hemotorax	S33.12	Vykĺbenie driekového stavca L2/L3
S27.2	Úrazový hemopneumotorax	S33.13	Vykĺbenie driekového stavca L3/L4
S27.31	Pomliaždenie a hematóm pľúc	S33.14	Vykĺbenie driekového stavca L4/L5
S27.32	Tržné poranenie pľúc	S33.15	Vykĺbenie driekového stavca L5/S1
S27.38	Iné a bližšie neurčené poranenie pľúc	S33.2	Vykĺbenie sakroiliakálneho kĺbu a krížovokostrčového spojenia
S27.4	Poranenie priedušky	S33.3	Vykĺbenie iných a bl.neurč.častí driekovej chrbtice a panvy
S27.5	Poranenie priedušnice v oblasti hrudníka	S33.4	Úrazové natrhnutie(pretrhnutie)lonovej spony(symfýzy)
S27.6	Poranenie pohrudnice	S33.50	Vyvrtnutie a natiahnutie driekovej chrbtice:bl.neurč.
S27.7	Viacere poranenia vnútrohrudníkových orgánov	S33.51	Vyvrtnutie a natiahnutie driekovokrížového spoj.a jeho väzov
S27.81	Poranenie bránice	S33.6	Vyvrtnutie a natiahnutie sakroiliakálneho kĺbu
S27.82	Poranenie ductus thoracicus	S33.7	Vyvrtnutie a natiahnutie iných.bl.neurč.č.driek.chrbtice,panvy
S27.83	Poranenie hrudnej časti pažeráka	S34.0	Otras a opuch driekovej časti miechy
S27.84	Poranenie dojčenskej žlazy [týmusu]	S34.10	Kompletné priečne poranenie driekovej časti miechy
S27.88	Poran.iných b.u.vnútrohrud.org.a štruktúr	S34.11	Nekompletné priečne poranenie driekovej časti miechy
S27.9	Poran.vnútrohrudníkového orgánu,b.n.	S34.18	Iné poranenie driekovej časti miechy
S28.0	Rozdrvený hrudník	S34.2	Poranenie driekového a krížového nervového koreňa
S28.1	Úrazová amputácia časti hrudníka	S34.30	Kompletný úrazový syndróm cauda equina
S29.0	Poranenie svalu a šlachy v úrovni hrudníka	S34.31	Nekompletný úrazový syndróm cauda equina
S29.7	Viacere poranenia hrudníka	S34.38	Iné a bližšie neurčené poranenie cauda equina
S29.8	Iné poranenie hrudníka,bližšie určené	S34.4	Poranenie plexus lumbosacralis
S29.9	Poranenie hrudníka,bližšie neurčené	S34.5	Poranenie nervov driek.a kríž.sympatika.a panvov.sympat.n.
S30.0	Pomliaždenie driekovokrížovej oblasti a panvy	S34.6	Poranenie periférneho nervu (nervov)brucha,drieku a panvy
S30.1	Pomliaždenie brušnej steny	S34.70	Funkčná úroveň pri poranení driekovokrížovej miechy: b.ne.
S30.2	Pomliaždenie vonkajších pohlavných orgánov	S34.71	Funkčná úroveň pri poranení driekovokrížovej miechy: L1
S30.7	Viacere povrchové poranenia brucha,drieku a panvy	S34.72	Funkčná úroveň pri poranení driekovokrížovej miechy: L2
S30.80	Iné povrch.poranenia brucha,driek.a panvy:druh poran.bl.neurč.	S34.73	Funkčná úroveň pri poranení driekovokrížovej miechy: L3
S30.81	Iné povrch.poranenia brucha,drieku a panvy:odrenina	S34.74	Funkčná úroveň pri poranení driekovokrížovej miechy: L4
S30.82	Iné povrch.poranenia brucha,drieku,panvy:tvorba pluzg(neterm.)	S34.75	Funkčná úroveň pri poranení driekovokrížovej miechy: L5
S30.83	Iné povrch.poran.brucha,drieku,panvy:uštip.hmyz,vpich(nejed.)	S34.76	Funkčná úroveň pri poranení driekovokrížovej miechy: S1
S30.84	Iné povrch.poran.brucha,driek.a panv.:povrch.cudz.tel.(úlomky)	S34.77	Funkčná úroveň pri poranení driekovokrížovej miechy: S2 – S5
S30.85	Iné povrchové poranenia brucha,drieku a panvy:pomliaždenie	S34.8	Poranenie iných a bl.neurč.nervov brucha,drieku a panvy
S30.88	Iné povrchové poranenia brucha,drieku a panvy: iné	S35.0	Poranenie brušnej aorty
S30.90	Povrch.poranenie b.n.časti brucha,drieku,panvy:druh poran.b.n.	S35.1	Poranenie dolnej dutej žily
S30.91	Povrch.poranenie b.n.časti brucha,drieku a panvy:odrenina	S35.2	Poranenie truncus coeliacus alebo a.mesenterica
S30.92	Povrch.poranen.b.n.č.brucha,drieku,panvy:tvor.pluzg.(neterm.)	S35.3	Poranenie v. portae alebo v. lienalis
S30.93	Povrch.por.b.n.č.brucha,drieku,panvy:uštip.hmyz,vpich(nejed.)	S35.4	Poranenie krvných ciev obličky
S30.94	Povrch.poranen.b.n.č.brucha,driek,panvy:povr.cudz.tel.(úlomky)	S35.5	Poranenie iliakálnych krvných ciev
S30.95	Povrch.poranenie b.n.č.brucha,drieku a panvy:pomliaždenie	S35.7	Poranenie viacerých krvných ciev brucha,drieku a panvy
S30.98	Povrch.poranenie b.n.č.brucha,drieku a panvy:iné	S35.8	Poranenie iných krvných ciev brucha,drieku a panvy
S31.0	Otvorená rana drieku a panvy	S35.9	Poranenie bl.neurč.krvnej cievy v úrovni brucha,drieku a panvy
S31.1	Otvorená rana brušnej steny	S36.00	Poranenie slezinybližšie neurčené
S31.2	Otvorená rana penisu	S36.01	Hematóm sleziny
S31.3	Otvorená rana skróta a semenníkov	S36.02	Roztrhnutie puzdra sleziny,bez väčších trhlín parenchýmu
S31.4	Otvorená rana pošvy a vulvy	S36.03	Tržné poranenie sleziny vrátane parenchýmu
S31.5	Otvorená rana iných a bl.neurč.častí vonk.pohlavných orgánov	S36.04	Masívna ruptúra parenchýmu sleziny
S31.7	Viacere otvorené rany brucha, drieku a panvy	S36.08	Iné poranenie sleziny
S31.80	Otvorená rana inej a bližšie neurčenej časti brucha	S36.10	Poranenie pečene,bližšie neurčené
S31.83	Otvor.rana(kaž.č.brucha,drieku,panvy)spoj.s vnútrobruš.poran.	S36.11	Pomliaždenie a hematóm pečene
S31.87	Poškodenie mäk.č.II.st.pri otv.zlom.,vykĺb.driek.chrbtice,panvy	S36.12	Tržné poranenie pečene,bližšie neurčené
S31.88	Poškoden.mäk.č.II.st.pri otv.zlom.,vykĺb.driek.chrbtice,panvy	S36.13	Lahké tržné poranenie pečene
S31.89	Poškoden.mäk.č.III.st.pri otv.zlom.,vykĺb.driek.chrbtice,panvy	S36.14	Stredne ťažké poranenie pečene
S32.00	Zlomenina driekového stavca,úroveň bližšie neurčená	S36.15	Ťažké tržné poranenie pečene
S32.01	Zlomenina driekového stavca L1	S36.16	Iné poranenie pečene
S32.02	Zlomenina driekového stavca L2	S36.17	Poranenie žlčníka

S36.18	Poranenie žlčových ciest	S41.88	Poškodenie mäk.č.II.st.pri otvor.zlomenine,vyklbení ramena
S36.20	Poranenie pankreasu,časť bližšie neurčená	S41.89	Poškodenie mäk.č.III.st.pri otvor.zlomenine,vyklbení ramena
S36.21	Poranenie hlavy pankreasu	S42.00	Zlomenina kľúčnej kosti,časť bližšie neurčená
S36.22	Poranenie tela pankreasu	S42.01	Zlomenina kľúčnej kosti,mediálna tretina
S36.23	Poranenie chvosta pankreasu	S42.02	Zlomenina kľúčnej kosti,stredná tretina
S36.29	Poranenie inej a viacerých častí pankreasu	S42.03	Zlomenina kľúčnej kosti,laterálna tretina
S36.3	Poranenie žalúdka	S42.09	Zlomenina kľúčnej kosti,viacnásobná
S36.40	Poranenie tenkého čreva,časť bližšie neurčená	S42.10	Zlomenina lopatky,časť bližšie neurčená
S36.41	Poranenie duodena	S42.11	Zlomenina lopatky,telo
S36.49	Poranenie iných a viacerých častí tenkého čreva	S42.12	Zlomenina lopatky,akromion
S36.50	Poranenie hrubého čreva,časť bližšie neurčená	S42.13	Zlomenina lopatky,processus coracoideus
S36.51	Poranenie colon ascendens	S42.14	Zlomen.lopatky,cavitas glenoidalis a krčok lopatky
S36.52	Poranenie colon transversum	S42.19	Zlomenina lopatky,viacnásobná
S36.53	Poranenie colon descendens	S42.20	Zlomenina horného konca ramennej kosti,časť bl.neurč.
S36.54	Poranenie colon sigmoideum	S42.21	Zlomenina horného konca ramennej kosti,hlava
S36.59	Poranenie iných a viacerých častí hrubého čreva	S42.22	Zlomenina hor.konca ramennej kosti,collum chirurgicum
S36.6	Poranenie konečníka	S42.23	Zlomenina hor.konca ramennej kosti,epicondylus lateralis
S36.7	Poranenie viacerých vnútrobrušných orgánov	S42.24	Zlomenina hor.konca ramennej kosti,tuberculum majus
S36.81	Poranenie pobrušnice	S42.29	Zlomenina hor.konca ramennej kosti,iné a mnohopoč.časti
S36.82	Poranenie mezentéria	S42.3	Zlomenina diafýzy ramennej kosti
S36.83	Poranenie retroperitonea	S42.40	Zlomenina dol.konca ramennej kosti,časť bl.neurč.
S36.88	Poranenie iných vnútrobrušných orgánov	S42.41	Zlomenina dol.konca ramennej kosti,suprakondylová
S36.9	Poranenie bližšie neurčeného vnútrobrušného orgánu	S42.42	Zlomenina dol.konca ramennej kosti,epicondylus lateralis
S37.00	Poranenie obličky,bližšie neurčené	S42.43	Zlomenina dol.konca ramennej kosti,epicondylus medialis
S37.01	Pomliaždenie a hematóm obličky	S42.44	Zlomenina dol.konca ramen.kosti,epicondylus,epicondylus,b.n.
S37.02	Tržné poranenie obličky	S42.45	Zlomenina dol.konca ramennej kosti,transkondylová (tvaru T/Y)
S37.03	Kompletná ruptúra parenchýmu obličky	S42.49	Zlomenina dol.konca ramennej kosti,iných a viacerých častí
S37.1	Poranenie močovodu	S42.7	Viacere zlomeniny kľúčnej kosti,lopatky a ramennej kosti
S37.20	Poranenie močového mechúra,bližšie neurčené	S42.8	Zlomenina iných častí pleca a ramena
S37.21	Pomliaždenie močového mechúra	S42.9	Zlomenina plecového pletenca
S37.22	Roztrhnutie močového mechúra	S43.00	Vyklbenie plecového kľbu,bližšie neurčené
S37.28	Iné poranenie močového mechúra	S43.01	Vyklbenie ramennej kosti dopredu
S37.30	Poranenie močovej rúry,bližšie neurčené	S43.02	Vyklbenie ramennej kosti dozadu
S37.31	Poranenie močovej rúry,pars membranacea	S43.03	Vyklbenie ramennej kosti dole
S37.32	Poranenie močovej rúry,pars spongiosa	S43.08	Vyklbenie iných častí ramena
S37.33	Poranenie močovej rúry,pars prostatica	S43.1	Vyklbenie akromioklavikulárneho kľbu
S37.38	Poranenie močovej rúry,iná časť	S43.2	Vyklbenie sternoklavikulárneho kľbu
S37.4	Poranenie vaječníka	S43.3	Vyklbenie iných a bliž.neurč.častí plecového pletenca
S37.5	Poranenie vajčkovodu	S43.4	Vyvrnutie a natiahnutie plecového kľbu
S37.6	Poranenie matrice	S43.5	Vyvrnutie a natiahnutie akromioklavikulárneho kľbu
S37.7	Poranenie viacerých panvových orgánov	S43.6	Vyvrnutie a natiahnutie sternoklavikulárneho kľbu
S37.81	Poranenie nadobličky	S43.7	Vyvrnutie,natiahnut.inej a bliž.neurč.časti pleco.pletenca
S37.82	Poranenie prostaty	S44.0	Poranenie n.ulnaris v úrovni ramena
S37.83	Poranenie semenného váčka	S44.1	Poranenie n.medianus v úrovni ramena
S37.84	Poranenie semenovodu	S44.2	Poranenie n.radialis v úrovni ramena
S37.88	Poranenie iných panvových orgánov	S44.3	Poranenie n.axillaris
S37.9	Poranenie bližšie neurčeného panvového orgánu	S44.4	Poranenie n.musculocutaneus
S38.0	Drvivé poranenie vonkajších pohlavných orgánov	S44.5	Poranenie kožného senzorickeho nervu v úrovni pleca a ramena
S38.1	Drvivé poranenie iných a bl.neurč.častí brucha,drieku a panvy	S44.7	Poranenie viacerých nervov v úrovni pleca a ramena
S38.2	Úrazová amputácia vonkajších pohlavných orgánov	S44.8	Poranenie iných nervov v úrovni pleca a ramena
S38.3	Úrazová amputácia iných a bl.neurč.častí brucha,drieku a panvy	S44.9	Poranenie bl.neurč.nervu v úrovni pleca a ramena
S39.0	Poranenie svalu a šľachy brucha, drieku a panvy	S45.0	Poranenie a.axillaris
S39.6	Poranenie vnútrobruš.orgánov s poranením panvových orgánov	S45.1	Poranenie a.brachialis
S39.7	Viacere poranenia brucha, drieku a panvy	S45.2	Poranenie v.axillaris a v.brachialis
S39.80	Zlomenina penisu	S45.3	Poranenie povrchovej žily v úrovni pleca a ramena
S39.88	Iné poranenie brucha,driekovokřízovej oblasti a panvy,bl.urč.	S45.7	Poranenie viacerých krvných ciev v úrovni pleca a ramena
S39.9	Poranenie brucha, drieku a panvy, bližšie neurčené	S45.8	Poranenie iných krvných ciev v úrovni pleca a ramena
S40.0	Pomliaždenie pleca a ramena	S45.9	Poranenie bliž.neurč.krvnej cievy v úrovni pleca a ramena
S40.7	Viacere povrchové poranenia pleca a ramena	S46.0	Poranenie svalu a šľachy rotátorovej manžety ramena
S40.81	Iné povrchové poranenia pleca a ramena: odrenina	S46.1	Poran.svalu a šľachy dlhey hlavy dvojhlav.svalu ram.
S40.82	Iné povrchové poranenia pleca a ramena:tvorba pluzg.(neterm.)	S46.2	Poran.svalu a šľachy i.časti dvojhlav.svalu ram.
S40.83	Iné povrch.poranenia pleca a ramena:uštip,hmyz,vpich(nejed.)	S46.3	Poranenie svalu a šľachy trojhlavého svalu ramena
S40.84	Iné povrch.poranenia pleca a ramena:povrch.cudz.tel.(úlomky)	S46.7	Poranenie viacerých svalov a šliach v úrovni pleca a ramena
S40.88	Iné povrchové poranenia pleca a ramena:iné	S46.8	Poran.iného svalu a šľachy v úrov.pleca a ram.
S40.9	Povrchové poranenie pleca a ramena,bližšie neurčené	S46.9	Poran.b.n.svalu a šľachy v úrov.pleca a ram.
S41.0	Otvorená rana pleca	S47	Drvivé poranenie pleca a ramena
S41.1	Otvorená rana ramena	S48.0	Úrazová amputácia v plecovom kĺbe
S41.7	Viacere otvorené rany pleca a ramena	S48.1	Úrazová amputácia v úrovni medzi plecóm a laktóm
S41.80	Bl.neurč.otvor.rana inej a bl.neurč.časti plecového pletenca	S48.9	Úrazová amputácia v obl.pleca a ram.,úroveň b.n.
S41.87	Poškodenie mäk.č.I.st.pri otvor.zlomenine,vyklbení ramena	S49.7	Viacere poranenia pleca a ramena

S49.8	Iné poranenie pleca a ramena, bližšie určené	S56.3	Poran.svalu a šľachy vystier./odťa.palca v úr.predlak.
S49.9	Poranenie pleca a ramena, bližšie neurčené	S56.4	Poran.svalu šľachy vystier.i.prstov v úr.predlak.
S50.0	Pomliaždenie lakťa	S56.5	Poran.iného svalu a šľachy vystier.v úrovni predlak.
S50.1	Pomliaždenie iných a bliž.neurč častí predlaktia	S56.7	Poran.viac.svalu a šliach v úrovni predlak.
S50.7	Viaceré povrchové poranenia predlaktia	S56.8	Poran.i.a bliž.neurč.svalu a šliach v úrovni predlak.
S50.81	Iné povrchové poranenie predlaktia: odrenina	S57.0	Drvivé poranenie lakťa
S50.82	Iné povrch.poranenie predlaktia:tvorba pluzg.(neterm.)	S57.8	Drvivé poranenie iných častí predlaktia
S50.83	Iné povrch.poranenie predlaktia:uštip.hmyz,vpich(nejed.)	S57.9	Drvivé poranenie predlaktia,bliž.neurč.časti
S50.84	Iné povrch.poran.predlak.:povrch.cudz.teleso(úlomky)	S58.0	Úrazová amputácia v lakti
S50.88	Iné povrch.poran.predlak.ostatné povrch.poran.lakťa	S58.1	Úrazová amputácia medzi laktom a zápästím
S50.9	Povrchové poranenie predlaktia, bližšie neurčené	S58.9	Úraz.amput.predlak.,úroveň b.n.
S51.0	Otvorená rana lakťa	S59.7	Viaceré poranenia lakťa a predlaktia
S51.7	Viaceré otvorené rany predlaktia	S59.8	Iné a bližšie určené poranenie predlaktia
S51.80	Otvor.rana i.časti predlakt.,b.n.	S59.9	Poranenie predlaktia, bližšie neurčené
S51.87	Poškodenie mäk.č.I.st.pri otvor.zlom./vyklb.predlak.	S60.0	Pomliaž.prsta (prstov)ruky bez poškod.nechta
S51.88	Poškodenie mäk.č.II.st.pri otvor.zlom./vyklb.predlak.	S60.1	Pomliaž.prsta (prstov)ruky s poškod.nechta
S51.89	Poškodenie mäk.č.III.st.pri otvor.zlom./vyklb.predlak.	S60.2	Pomliaždenie iných častí zápästia a ruky
S51.9	Otvorená rana predlaktia bližšie neurčenej časti	S60.7	Viaceré povrchové poranenia zápästia a ruky
S52.00	Zlomen.hor.konca lakt'.kosti :časť bliž.neurč.	S60.81	Iné povrchové poranenia zápästia a ruky: odrenina
S52.01	Zlomenina horného konca lakt'ovej kosti: olekranon	S60.82	Iné povrch.poran.zápäs.a ruky:tvor.pluzg.(neterm.)
S52.02	Zlomen.horného konca lakt'.kosti :processus coronoideus	S60.83	Iné povrch.poran.zápäs.a ruky:ušť.hmyz./vpich (nejed.)
S52.09	Zlomen.horného konca lakt'.kosti :iné a mnohopoč.č.	S60.84	Iné povrch.poran.zápäs.a ruky:povrch.cudz.telesá (úlomky)
S52.10	Zlomenina horného konca vreten.kosti :časť bliž.neurč.	S60.88	Iné povrchové poranenia zápästia a ruky: iné
S52.11	Zlomenina horného konca vretennej kosti: hlava	S60.9	Povrchové poranenie zápäs.a ruky,b.n.
S52.12	Zlomenina horného konca vretennej kosti: collum	S61.0	Otvorená rana prsta (prstov) ruky bez poškod.nechta
S52.19	Zlomen.horného konca vreten.kosti :iné a mnohopoč.č.	S61.1	Otvorená rana prsta (prstov) ruky s poškod.nechta
S52.20	Zlomenina diaľy.lakt'.kosti,časť b.n.	S61.7	Viaceré otvorené rany zápästia a ruky
S52.21	Zlomenina prox.časti diaľy.lakt'.kosti s lux.hlavič. vret.kosti	S61.80	Otvorená rana i.časti zápäs.a ruky,b.n.
S52.30	Zlomenina diaľy.vreten.kosti:časť b.n.	S61.87	Pošk.mäk.č.I.st.pri otvor.zlom./vyklb.zápäs.a ruky
S52.31	Zlomenina dol.časti diaľy. vret.kosti s lux.hlavič.lakt'.kosti	S61.88	Pošk.mäk.č.II.st.pri otvor.zlom./vyklb.zápäs.a ruky
S52.4	Zlomenina diaľy lakt'ovej a vretennej kosti	S61.89	Pošk.mäk.č.III.st.pri otvor.zlom./vyklb.zápäs.a ruky
S52.50	Zlomenina dol.konca vreten.kosti:b.n.	S61.9	Otvorená rana časti zápäs.a ruky,b.n.
S52.51	Zlomenina dol.konca vreten.kosti:extenzný typ	S62.0	Zlomenina os naviculare
S52.52	Zlomenina dol.konca vreten.kosti:flekčný typ	S62.10	Zlomenina zápästnej kosti,bližšie neurčená
S52.59	Zlomenina dol.konca vreten.kosti:iné a mnohopoč.č.	S62.11	Zlomenina os lunatum
S52.6	Zlomenina dolného konca lakt'ovej a vretennej kosti	S62.12	Zlomenina os triquetrum
S52.7	Viaceré zlomeniny predlaktia	S62.13	Zlomenina os pisiforme
S52.8	Zlomenina inej časti predlaktia	S62.14	Zlomenina os trapezium
S52.9	Zlomenina predlaktia, bližšie neurčenej časti	S62.15	Zlomenina os trapezoideum
S53.0	Vykĺbenie hlavice vretennej kosti	S62.16	Zlomenina os capitatum
S53.10	Vykĺbenie lakťa:bližšie neurčené	S62.17	Zlomenina os hamatum
S53.11	Iné a bližšie neurčené vykĺbenie lakťa: dopredu	S62.19	Zlomenina inej a viacerých zápästných kostí
S53.12	Iné a bližšie neurčené vykĺbenie lakťa: dozadu	S62.20	Zlomen.prvej záprs.kosti,časť b.n.
S53.13	Iné a bližšie neurčené vykĺbenie lakťa: mediálne	S62.21	Zlomenina prvej záprstnej kosti,báza
S53.14	Iné a bližšie neurčené vykĺbenie lakťa: laterálne	S62.22	Zlomenina prvej záprstnej kosti,diaľyza
S53.18	Vykĺbenie lakťa: iné	S62.23	Zlomenina prvej záprstnej kosti,krčok
S53.2	Úrazová ruptúra lig.collaterale radiale	S62.24	Zlomenina prvej záprstnej kosti,hlava
S53.3	Úrazová ruptúra lig.collaterale ulnare	S62.30	Zlomenina inej záprstnej kosti,časť b.n.
S53.40	Vyvrnutie a natiah.lakťa:časť b.n.	S62.31	Zlomenina inej záprstnej kosti,báza
S53.41	Vyvrnutie a natiah.lakťa:lig.collaterale radiale	S62.32	Zlomenina inej záprstnej kosti,diaľyza
S53.42	Vyvrnutie a natiah.lakťa:lig.collaterale ulnare	S62.33	Zlomenina inej záprstnej kosti,krčok
S53.43	Vyvrnutie a natiahnutie lakťa: humeroradiálny kĺb	S62.34	Zlomenina inej záprstnej kosti,hlava
S53.44	Vyvrnutie a natiahnutie lakťa: humeroulnárny kĺb	S62.4	Viaceré zlomeniny záprstných kostí
S53.48	Vyvrnutie a natiahnutie lakťa: iné časti	S62.50	Zlomenina palca,časť bližšie neurčená
S54.0	Poranenie n.ulnaris v úrovni predlaktia	S62.51	Zlomenina palca,horný článok
S54.1	Poranenie n.medianus v úrovni predlaktia	S62.52	Zlomenina palca,dolný článok
S54.2	Poranenie n.radialis v úrovni predlaktia	S62.60	Zlomenina iného prsta ruky,časť bližšie neurčená
S54.3	Poranenie kožného sensor.nervu v úr.predlak.	S62.61	Zlomenina iného prsta ruky,horný článok
S54.7	Poranenie viacerých nervov v úrovni predlaktia	S62.62	Zlomenina iného prsta ruky,streďný článok
S54.8	Poranenie iných nervov v úrovni predlaktia	S62.63	Zlomenina iného prsta ruky,dolný článok
S54.9	Poranenie bliž.neurč.nervu v úrovni predlak.	S62.7	Viaceré zlomeniny prstov ruky
S55.0	Poranenie a.ulnaris v úrovni predlaktia	S62.8	Zlomenina iných.a bliž.neurč.častí zápäs.a ruky
S55.1	Poranenie a.radialis v úrovni predlaktia	S63.00	Vykĺbenie zápästia,časť bližšie neurčená
S55.2	Poranenie žily v úrovni predlaktia	S63.01	Vykĺbenie zápästia,radioulnárny kĺb
S55.7	Poranenie viac.krvných ciev v úrovni predlak.	S63.02	Vykĺbenie zápästia,radiokarpový kĺb
S55.8	Poranenie iných krvných ciev v úrovni predlaktia	S63.03	Vykĺbenie zápästia,mediokarpový kĺb
S55.9	Poranenie bliž.neurč.krvnej cievy v úrovni predlak.	S63.04	Vykĺbenie zápästia,karpometakarpový kĺb
S56.0	Poran.svalu a šľachy ohýbača palca v úr.predlak.	S63.08	Vykĺbenie zápästia,iné
S56.1	Poran.svalu a šľachy ohýbača i.prsta/prstov v úr.predlak.	S63.10	Vykĺbenie prsta ruky,časť bližšie neurčená
S56.2	Poran.svalu a šľachy i.ohýbača v úr.predlak.	S63.11	Vykĺbenie prsta ruky,metakarpofalangový kĺb

S63.12	Vykĺbenie prsta ruky,interfalangový kĺb	S72.01	Zlomenina krčka stehnovej kosti, intrakapsulárna
S63.2	Viaceré vykĺbenia prstov ruky	S72.02	Zlomenina krčka stehn.kosti,prox.epifýza (rozp.epifýzy)
S63.3	Úrazové roztrhnutie väzu zápästia a ruky	S72.03	Zlomenina krčka stehnovej kosti,subkapitálna
S63.4	Úraz.roztrh.väzu prsta ruky,metakarpo-a interfalang.kĺb	S72.04	Zlomenina krčka stehnovej kosti,mediocervikálna
S63.50	Vyvrtnutie a natiahnutie zápästia časť b.n.	S72.05	Zlomenina krčka stehnovej kosti,báza
S63.51	Vyvrtnutie a natiahnutie zápästia,karpový kĺb	S72.08	Zlomenina krčka stehnovej kosti,iná časť
S63.52	Vyvrtnutie a natiahnutie zápästia,radiokarpový kĺb	S72.10	Zlomenina stehnovej kosti,trochanterová,b.n.
S63.53	Vyvrtnutie a natiahnutie zápästia,karpometakarpový kĺb	S72.11	Zlomenina stehnovej kosti, intertrochanterová
S63.58	Vyvrtnutie a natiahnutie zápästia, ná časť	S72.2	Subtrochanterová zlomenina
S63.60	Vyvrť.a natiah.jedného/viac.prstov,časť bliž.neurč.	S72.3	Zlomenina diafýzy stehnovej kosti
S63.61	Vyvrť.a natiah.jedného/viac.prstov,metakarpofalang.kĺb	S72.40	Zlomen.dolného konca stehn.kosti,č.b.n.
S63.62	Vyvrť.a natiah.jedného/viac.prstov,interfalangový kĺb	S72.41	Zlomen.dolné.konca stehn.kosti,condylus (lateralis)(medialis)
S63.68	Vyvrť.a natiah.jedného /viac.prstov,i.č.	S72.42	Zlomen.dolného konca stehn.kosti,epifýza (rozpustenie epifýzy)
S63.7	Vyvrtnutie a natiahnutie iných a bliž.neurč.časti ruky	S72.43	Zlomen.dolného konca stehn.kosti,suprakondylová
S64.0	Poranenie n.ulnaris v úrovni zápästia a ruky	S72.44	Zlomen.dolného konca stehn.kosti,interkondylová
S64.1	Poranenie n.medianus v úrovni zápästia a ruky	S72.7	Viaceré zlomeniny stehnovej kosti
S64.2	Poranenie n.radialis v úrovni zápästia a ruky	S72.8	Zlomenina inej časti stehnovej kosti
S64.3	Poranenie n.digitalis palca	S72.9	Zlomenina stehnovej kosti,časť bližšie neurčená
S64.4	Poranenie n.digitalis iného prsta ruky	S73.00	Vykĺbenie bedra,bližšie neurčené
S64.7	Poranenie viacerých nervov v úrovni zápästia a ruky	S73.01	Vykĺbenie bedra,dozadu
S64.8	Poranenie iného nervu v úrovni zápästia a ruky	S73.02	Vykĺbenie bedra,dopredu
S64.9	Poranenie bliž.neurč.nervu v úrovni zápäs.a ruky	S73.08	Vykĺbenie bedra,iné
S65.0	Poranenie a.ulnaris v úrovni zápästia a ruky	S73.10	Vyvrtnutie a natiahnutie bedro.kĺbu,časť bliž.neurč.
S65.1	Poranenie a.radialis v úrovni zápästia a ruky	S73.11	Vyvrtnutie a natiahnutie bedro.kĺbu,iliofemorálny väz
S65.2	Poranenie ciev povrchového dlaňového oblúka	S73.12	Vyvrtnutie a natiahnutie bedro.kĺbu,ischiokapsulárny väz
S65.3	Poranenie ciev hĺbkového dlaňového oblúka	S73.18	Vyvrtnutie a natiahnutie bedrového kĺbu, iná časť
S65.4	Poranenie krvnej cievy (ciev) palca	S74.0	Poranenie sedac.ervu (n. ischiadicus) v úrovni bedra a stehna
S65.5	Poranenie krvnej cievy (ciev) iného prsta ruky	S74.1	Poranenie stehn.nervu (n. femoralis) v úrovni bedra a stehna
S65.7	Poranenie viacerých krvných ciev v úrov.zápäs.a ruky	S74.2	Poranenie senzor.kožných nervov v úrovni bedra a stehna
S65.8	Poranenie i.krvnej cievy v úrov.zápäs.a ruky	S74.7	Poranenie viacerých nervov v úrovni bedra a stehna
S65.9	Poranenie bliž.neurč.krvnej cievy v úrov.zápäs.a ruky	S74.8	Poranenie iných nervov v úrovni bedra a stehna
S66.0	Poran.svalu a šľachy dlh.ohýb.palca v úrov.zápäs.a ruky	S74.9	Poran.bliž.neurč.nervu v úrovni bedra a stehna
S66.1	Poran.svalu a šľachy ohýb.i.prsta v úrov.zápäs.a ruky	S75.0	Poranenie a.femoralis
S66.2	Poran.svalu a šľachy vyst.palca v úrov.zápäs.a ruky	S75.1	Poranenie v.femoralis v úrovni bedra a stehna
S66.3	Poran.svalu a šľachy vyst.i.prsta v úrov.zápäs.a ruky	S75.2	Poranenie v.saphena magna v úrovni bedra a stehna
S66.4	Poran.vnúť.svalu a šľachy palca v úrov.zápäs.a ruky	S75.7	Poranenie viacerých krvných ciev v úrovni bedra a stehna
S66.5	Poran.vnúť.svalu a šľachy i.prsta v úrov.zápäs.a ruky	S75.8	Poranenie iných krvných ciev v úrovni bedra a stehna
S66.6	Poran.viac.svalu a šliach ohýb.v úrov.zápäs.a ruky	S75.9	Poran.enie bliž.neurč.krvných ciev v úrovni bedra a stehna
S66.7	Poran.viac.svalu a šliach vyst.v úrov.zápäs.a ruky	S76.0	Poranenie svalu a šľachy bedra
S66.8	Poran.i.svalu a šľachy v úrov.zápäs.a ruky	S76.1	Poran.štvorhlavého svalu stehna a jeho šľachy
S66.9	Poran.bliž.n.eurč.svalu a šľachy v úrov.zápäs.a ruky	S76.2	Poran.svalu a šľachy priťahovača (adduktora) stehna
S67.0	Drvivé poran.palca a iného prsta/prstov ruky	S76.3	Poranenie svalu a šľachy zad.sval.skup.v úr.stehna
S67.8	Drvivé poran.i.a bliž.neurč.časti zápäs.a ruky	S76.4	Poranenie iných a bliž.neurč.svalov a šliach v úr.stehna
S68.0	Úrazová amputácia palca (kompletná) (čiastočná)	S76.7	Poranenie viac.svalov a šliach v úrovni bedra a stehna
S68.1	Úrazová amput.iného (jed.)prsta ruky (komplet.)(čiast.)	S77.0	Drvivé poranenie bedra
S68.2	Samost.úraz.amput.dvoch/viac.prstov ruky (kompl.)(čiast.)	S77.1	Drvivé poranenie stehna
S68.3	Kombinovaná úraz.amput.(č.)prsta (prstov)s i.č.zápäs.a ruky	S77.2	Drvivé poranenie bedra a stehna
S68.4	Úrazová amputácia ruky v úrovni zápästia	S78.0	Úrazová amputácia v bedrovom kĺbe
S68.8	Úrazová amputácia inej časti zápästia a ruky	S78.1	Úrazová amputácia v úrovni medzi bedrom a kolenom
S68.9	Úraz.amput.zápäs.a ruky v b.n.úr.	S78.9	Úrazová amput.bedra a stehna v b.n.úrovni
S69.7	Viaceré poranenia zápästia a ruky	S79.7	Viaceré poranenia bedra a stehna
S69.8	Iné poranenia zápästia a ruky,bližšie určené	S79.8	Iné a bližšie určené poranenie bedra a stehna
S69.9	Poranenie zápästia a ruky,bližšie neurčené	S79.9	Poranenie bedra a stehna,bližšie neurčené
S70.0	Pomliaždenie bedra	S80.0	Pomliaždenie kolena
S70.1	Pomliaždenie stehna	S80.1	Pomliaždenie iných a bliž.neurč.časti predkol.
S70.7	Viaceré povrchové poranenia bedra a stehna	S80.7	Viaceré povrchové poranenia predkolenia
S70.81	Iné povrchové poranenia bedra a stehna: odrenina	S80.81	Iné povrchové poranenie predkolenia: odrenina
S70.82	Iné povrch.poran.bedra a stehna:tvor.pluzg.(neterm.)	S80.82	Iné povrch.poran.predkol.:tvorba pluzg.(neterm.)
S70.83	Iné povrch.poran.bedra a stehna:ušť.hmyz./vpich (nejed.)	S80.83	Iné povrch.poran.predkol.:ušť.hmyz./vpich (nejed.)
S70.84	Iné povrch.poran.bedra a stehna:povrch.cudz.teleso(črepina)	S80.84	Iné povrch.poran.predkol.:povrch.cudz.teleso (úlomok)
S70.88	Iné povrchové poranenia bedra a stehna: iné	S80.88	Iné povrchové poranenie predkolenia: iné
S70.9	Povrchové poranenie bedra a stehna,b.n.	S80.9	Povrchové poranenie predkolenia, bližšie neurčené
S71.0	Otvorená rana bedra	S81.0	Otvorená rana kolena
S71.1	Otvorená rana stehna	S81.7	Viaceré otvorené rany predkolenia
S71.7	Viaceré otvorené rany bedra a stehna	S81.80	Otvorená rana i.časti predkol.,b.n.
S71.80	Otvorená rana i.a bliž.neurč.časti panv.pletenca	S81.87	Pošk.mäk.č.I.st.pri otvor.zlom./vykĺb.predkol.
S71.87	Pošk.mäk.č.I.st.pri otvor.zlom./vykĺb.bedra a stehna	S81.88	Pošk.mäk.č.II.st.pri otvor.zlom./vykĺb.predkol.
S71.88	Pošk.mäk.č.II.st.pri otvor.zlom./vykĺb.bedra a stehna	S81.89	Pošk.mäk.č.III.st.pri otvor.zlom./vykĺb.predkol.
S71.89	Pošk.mäk.č.III.st.pri otvor.zlom./vykĺb.bedra a stehna	S81.9	Otvorená rana bližšie neurčenej časti predkolenia
S72.00	Zlomenina krčka stehn.kosti,časť b.n.	S82.0	Zlomenina jabĺčka [patella]

S82.11	Zlomenina hor.konca pištaly,so zlom.ihlice (každá č.)	S90.2	Pomliaž.prsta (prstov) nohy s poškod.nechta
S82.18	Zlomenina horného konca pištaly,iná	S90.3	Pomliaženie iných a bližšie neurčených častí nohy
S82.21	Zlomenina diafýzy pištaly,so zlom.ihlice (každá č.)	S90.7	Viaceré povrchové poranenia členka a nohy
S82.28	Zlomenina diafýzy pištaly,iná	S90.81	Iné povrchové poranenie členka a nohy: odrenina
S82.31	Zlomenina dol.konca pištaly,so zlom.ihlice (každá č.)	S90.82	Iné povrch.poran.čl.a nohy:tvor.pluzg.(neterm.)
S82.38	Zlomenina dolného konca pištaly,iná	S90.83	Iné povrch.poran.čl.a nohy:ušť.hmyz./vpich (nejed.)
S82.40	Zlomenina ihlice, izolovaná,časť bližšie neurčená	S90.84	Iné povrch.poran.čl.a nohy:povrch.cudz.teleso (úlomok)
S82.41	Zlomenina ihlice, izolovaná,horný koniec	S90.88	Iné povrchové poranenie členka a nohy: iné
S82.42	Zlomenina ihlice, izolovaná,diafýza	S90.9	Povrchové poranenie členka a nohy, bližšie neurčené
S82.49	Zlomenina ihlice, izolovaná,viaceré miesta	S91.0	Otvorená rana členka
S82.5	Zlomenina vnútorného členka	S91.1	Otvorená rana prsta (prstov) nohy bez poškod.nechta
S82.6	Zlomenina vonkajšieho členka	S91.2	Otvorená rana prsta (prstov) nohy s poškod.nechta
S82.7	Viaceré zlomeniny predkolenia	S91.3	Otvorená rana inej časti nohy
S82.81	Bimaleolárna zlomenina	S91.7	Viaceré otvorené rany členka a nohy
S82.82	Trimaleolárna zlomenina	S91.80	Otvorená rana inej časti členka a nohy
S82.88	Zlomenina iných častí predkolenia	S91.87	Poškodenie mäk.č.I.st.pri otvor.zlom./vykĺb.nohy
S82.9	Zlomenina bližšie neurčenej časti predkolenia	S91.88	Poškodenie mäk.č.II.st.pri otvor.zlom./vykĺb.nohy
S83.0	Vykĺbenie jabĺčka (patella)	S91.89	Poškodenie mäk.č.III.st.pri otvor.zlom./vykĺb.nohy
S83.10	Vykĺbenie kolenného kĺbu,bližšie neurčené	S92.0	Zlomenina pätovej kosti
S83.11	Vykĺb.kolen.kĺbu,vykĺb.hor.konca pištaly dopredu	S92.1	Zlomenina členkovej kosti
S83.12	Vykĺb.kolen.kĺbu,vykĺb.hor.konca pištaly dozadu	S92.20	Zlomenina jednej/viac.ostatných priehlav.kostí,b.n.
S83.13	Vykĺb.kolen.kĺbu,vykĺb.hor.konca pištaly mediálne	S92.21	Zlomenina os naviculare
S83.14	Vykĺb.kolen.kĺbu,vykĺb.hor.konca pištaly laterálne	S92.22	Zlomenina os cuboideum
S83.18	Vykĺbenie kolenného kĺbu,iné	S92.23	Zlomenina os cuneiforme (interm.)(later.)(med.)
S83.2	Trhlina menisku,akútna	S92.28	Zlomenina iných priehlavkových kostí
S83.3	Čerstvá trhlina kĺbovej chrupky kolena	S92.3	Zlomenina predpriehlavkovej kosti
S83.40	Vyvrť.a natiah.kolen.kĺbu b.n.bočný väz	S92.4	Zlomenina prvého prsta nohy
S83.41	Vyvrť.a natiah.kolen.kĺbu,distor.fib.vonk.boč.väzu	S92.5	Zlomenina iného prsta nohy
S83.42	Vyvrť.a natiah.kolen.kĺbu,distor.tib.vnúť.boč.väzu	S92.7	Viaceré zlomeniny nohy
S83.43	Vyvrť.a natiah.kolen.kĺbu,natrh.fib.vonk.boč.väzu	S92.9	Zlomenina nohy,bližšie neurčená
S83.44	Vyvrť.a natiah.kolen.kĺbu,natrh.tib.vnúť.boč.väzu	S93.0	Vykĺbenie členkového kĺbu
S83.50	Vyvrť.a natiah.kolen.kĺbu b.n.skríž.väz	S93.10	Vykĺb.jedného/viac.prstov nohy,b.n.
S83.51	Vyvrť.a natiah.kolen.kĺbu,distor.pred.skríž.väzu	S93.11	Vykĺb.jedného/viac.prstov nohy,metatarzofalangový kĺb
S83.52	Vyvrť.a natiah.kolen.kĺbu,distor.zad.skríž.väzu	S93.12	Vykĺb.jedného/viac.prstov nohy,interfalangový kĺb
S83.53	Vyvrť.a natiah.kolen.kĺbu,natrh.pred.skríž.väzu	S93.2	Roztrhnutie väzov v úrovni členka a nohy
S83.54	Vyvrť.a natiah.kolen.kĺbu,natrh.zad.skríž.väzu	S93.30	Vykĺb.iných a bliž.neurč.častí nohy,časť bliž.neurč.
S83.6	Vyvrť.a natiah.inej a bliž.neurč.časti kolena	S93.31	Vykĺb.iných a bliž.neurč.častí nohy,priehlav.kosti,kĺb b.n.
S83.7	Poranenie viacerých útvarov kolena	S93.32	Vykĺb.iných a bliž.neurč.častí nohy,mediotarzálny kĺb
S84.0	Poranenie n.tibialis v úrovni predkolenia	S93.33	Vykĺb.iných a bliž.neurč.častí nohy,tarzometatarzálny kĺb
S84.1	Poranenie n.peroneus v úrovni predkolenia	S93.34	Vykĺb.iných a bliž.neurč.č.nohy,metatarzálna(kosti),kĺb b.n.
S84.2	Poranenie senzor.kožných nervov úrov.predkol.	S93.38	Vykĺb.iných a bliž.neurč.častí nohy,iné
S84.7	Poranenie viacerých nervov v úrovni predkolenia	S93.40	Vyvrtnutie a natiahnutie členka,časť bliž.neurč.
S84.8	Poranenie iných nervov v úrovni predkolenia	S93.41	Vyvrtnutie a natiahnutie členka,lig.deloideum
S84.9	Poranenie bliž.neurč.nervu v úrov.predkol.	S93.42	Vyvrť.a natiah.členka,lig.calcaneofibulare
S85.0	Poranenie zákolennej tepny [a.poplitea]	S93.43	Vyvrť.a natiah.členka,lig.tibiofibulare(ant.)(post.),dist.
S85.1	Poranenie (pred.)(zad.)pištál.tepny	S93.48	Vyvrtnutie a natiahnutie členka,iná časť
S85.2	Poranenie ihlicovej tepny [a.peronea]	S93.5	Vyvrtnutie a natiahnutie prsta (prstov) nohy
S85.3	Poranenie veľkej skrytej žily v úrov.predkol.	S93.6	Vyvrť.a natiah.inej a bliž.neurč.častí nohy
S85.4	Poranenie malej skrytej žily v úrov.predkol.	S94.0	Poranenie n.plantaris lateralis
S85.5	Poranenie zákolennej žily [v. poplitea]	S94.1	Poranenie n.plantaris medialis
S85.7	Poranenie viac.krv.ciev v úrov.predkol.	S94.2	Poranenie.n. peroneus profundus v úrov.čl.a nohy
S85.8	Poranenie iných krvných ciev v úrovni predkolenia	S94.3	Poranenie.senzor.kož.nervu v úrov.čl.a nohy
S85.9	Poranenie bliž.neurč.krv.ciev v úrov.predkol.	S94.7	Poranenie viacerých nervov v úrovni členka a nohy
S86.0	Poranenie Achillovej šľachy	S94.8	Poranenie iného nervu v úrovni členka a nohy
S86.1	Poranenie i.svalu a šľach.zad.sval.skup.v úrov.predkol.	S94.9	Poranenie bliž.neurč.nervu v úrov.členka a nohy
S86.2	Poranenie svalu a šľach.pred.sval.skup.v úrov.predkol.	S95.0	Poranenie a.dorsalis pedis
S86.3	Poranenie svalu a šľach.ihlic.sval.skup.v úrov.predkol.	S95.1	Poranenie a.plantaris pedis
S86.7	Poranenie viac.svalov a šľach v úrov.predkol.	S95.2	Poranenie v. dorsalis pedis
S86.8	Poranenie iného svalu a šľachy v úrovni predkolenia	S95.7	Poranenie viac.krných .ciev v úrov.členka a nohy
S86.9	Poranenie bliž.neurč.svalu a šľachy v úrov.predkol.	S95.8	Poranenie inej krvnej cievy v úrovni členka a nohy
S87.0	Drvivé poranenie kolena	S95.9	Poranenie bliž.neurč.krvnej cievy v úrov.členka a nohy
S87.8	Drvivé poranenie i.a bliž.neurč.časti predkol.	S96.0	Poranenie svalu a šľachy dlh.ohýb.palca v úrov.čl.a nohy
S88.0	Úrazová amputácia v úrovni kolena	S96.1	Poranenie svalu a šľachy dlh.vyst. palca v úrov.čl.a nohy
S88.1	Úrazová amputácia v úrovni medzi kolenom a členkom	S96.2	Poranenie vnút.krátkeho svalu a šľachy čl.a nohy
S88.9	Úrazová amputácia predkol.v bliž.neurč.úrovni	S96.7	Poranenie viac.svalov a šľach v úrov.čl.a nohy
S89.7	Viaceré poranenia predkolenia	S96.8	Poranenie iného svalu a šľachy v úrov.čl.a nohy
S89.8	Iné poranenie predkolenia,bližšie určené	S96.9	Poranenie bliž.neurč.svalu a šľachy v úrov.čl.a nohy
S89.9	Poranenie predkolenia,bližšie neurčené	S97.0	Drvivé poranenie členka
S90.0	Pomliaženie členka	S97.1	Drvivé poranenie prsta (prstov) nohy
S90.1	Pomliaž.prsta (prstov) nohy bez poškod. nechta	S97.8	Drvivé poranenie inej časti členka a nohy

S98.0	Úrazová amputácia nohy v úrovni členka	T06.4	Poran.svalov a šliach postih.viac.obl.tela
S98.1	Úrazová amputácia jedného prsta nohy	T06.5	Poran.vnútrohrud.aj vnútrobruš.org./vn-hrud.aj panv.org.
S98.2	Úrazová amputácia dvoch alebo viacerých prstov nohy	T06.8	Iné bliž.urč.poranenie postih.viac.obl.tela
S98.3	Úrazová amputácia inej časti nohy	T07	Viaceré poranenia,bližšie neurčené
S98.4	Úrazová amputácia nohy v bližšie neurčenej úrovni	T08.0	Zlomenina chrčtice v bliž.neuč.úrovni,zatvor./bez b.u.
S99.7	Viaceré poranenia členka a nohy	T08.1	Zlomenina chrčtice v bliž.neuč.úrovni,otvorená
S99.8	Iné poranenie členka a nohy,bližšie určené	T09.00	Povrch.poran.trupu v bliž.neuč.úrovni,druh poran.b.n.
S99.9	Poranenie členka a nohy,bližšie neurčené	T09.01	Povrch.poran.trupu v bliž.neuč.úrovni:odrenina
T00.0	Povrchové poranenie postihujúce hlavu aj krk	T09.02	Povrch.poran.trupu v bliž.neuč.úrovni:tvor.pľuzg.(neterm.)
T00.1	Povrchové poran.post.hrud.a bruch.,hrud.a drie./hrud.a panv.	T09.03	Povrch.poran.trupu v bliž.n.úrovni:ušť.hmyz./vpich (nejed.)
T00.2	Povrchové poran.postih.viac.obl.HK	T09.04	Povrch.poran.trupu v bliž.n.úrovni:povrch.cudz.teleso (úlomok)
T00.3	Povrchové poran.postih.viac.obl.DK	T09.05	Povrch.poran.trupu v bliž.neuč.úrovni:pomliaž.
T00.6	Povrchové poran.postih.viac.obl.HK a viac.obl.DK	T09.08	Povrch.poran.trupu v bliž.neuč.úrovni:iné
T00.8	Povrchové poran.postih.i.komb.obl.tela	T09.1	Otvorená rana trupu v bližšie neurčenej úrovni
T00.9	Viaceré povrchové poranenia,bližšie neurčené	T09.2	Vykĺb.,vyvrt.a natiah.bliž.neuč.kĺbu a väzu trupu
T01.0	Otvorená rana postihujúca hlavu aj krk	T09.3	Poranenie miechy v bližšie neurčenej úrovni
T01.1	Otvorená rana post.hrud.a brucho,hrud.a driek./hrud.a panvu	T09.4	Poran.bliž.neuč.nervu,miech.koreňa a nerv.spleť trupu
T01.2	Otvorená rana post.viac.obl.HK	T09.5	Poranenie bližšie neurčeneho svalu a šľachy trupu
T01.3	Otvorená rana post.viac.obl.DK	T09.6	Úrazová amputácia trupu v bližšie neurčenej úrovni
T01.6	Otvorená rana post.viac.obl.HK a viac.obl.DK	T09.8	Iné bliž.určené poran.trupu v bliž.neuč.úrovni
T01.8	Otvorená rana post.i.kombináciu oblastí tela	T09.9	Poranenie trupu v bliž.neuč.úrovni,bliž.neuč.
T01.9	Viaceré otvorené rany,bližšie neurčené	T10.0	Zlomenina HK v bliž.neuč.úrovni,zatvor./bez bliž.určenia
T02.00	Zlomeniny postih.hlavu aj krk,zatv./bez b.u.	T10.1	Zlomenina HK v bliž.neuč.úrovni,otvorená
T02.01	Zlomeniny postihujúce hlavu aj krk, otvorené	T11.00	Povrch.poran.HK v bliž.neuč.úrovni,druh poran.b.n.
T02.10	Zlom.postih.hrud.-driek.križ.obl./hrud.aj panv.zatv./bez b.u.	T11.01	Povrch.poran.HK v bliž.neuč.úrovni:odrenina
T02.11	Zlom.postih.hrud.-driek.križ.obl./hrud.aj panv.,otvor.	T11.02	Povrch.poran.HK v bliž.neuč.úrovni:tvor.pľuzg.(neterm.)
T02.20	Zlomeniny postih.viac.obl.jednej HK,zatv./bez b.u.	T11.03	Povrch.poran.HK v bliž.neuč.úrovni:ušť.hmyz./vpich (nejed.)
T02.21	Zlomeniny postih.viac.obl.jednej HK,otvor.	T11.04	Povrch.poran.HK v bliž.neuč.úrovni:povrch.cudz.teleso(úlomok)
T02.30	Zlomeniny postih.viac.obl.jednej DK,zatv./bez b.u.	T11.05	Povrch.poran.HK v bliž.neuč.úrovni:pomliaž.
T02.31	Zlomeniny postih.viac.obl.jednej DK,otvor.	T11.08	Povrch.poran.HK v bliž.neuč.úrovni:iné
T02.40	Zlomeniny postih.viac.obl.oboch HK,zatv./bez b.u.	T11.1	Otvorená rana HK v bliž.neuč.úrovni
T02.41	Zlomeniny postih.viac.obl.oboch HK,otvor.	T11.2	Vykĺb.vyvrt.a natiah.bliž.neuč.kĺbu a väzu HK v bliž.n.úrov.
T02.50	Zlomeniny viac.obl.oboch DK,zatv./bez b.u.	T11.3	Poranenie bliž.neuč.nervu HK,v bliž.neuč.úrovni
T02.51	Zlomeniny viac.obl.oboch DK,otvor.	T11.4	Poranenie bliž.neuč.ciev HK,v bliž.neuč.úrovni
T02.60	Zlomeniny postih viac.obl.HK a DK,zatv./bez b.u.	T11.5	Poranenie bliž.neuč.svalu a šľachy HK,v bliž.neuč.úrovni
T02.61	Zlomeniny viac.obl.HK,DK,otvor.	T11.6	Úrazová amputácia HK,v bliž.neuč.úrovni
T02.70	Zlomen.postih.hrud.driek.končat./hrud.panv.konč.zatv./bez b.u.	T11.8	Iné bliž.urč.poranenie HK,v bliž.neuč.úrovni
T02.71	Zlomen.postih.hrud.s driek.a konč./hrud.s panv.a konč.,otvor.	T11.9	Bližšie neurčené poranenie HK,v bliž.neuč.úrovni
T02.80	Zlomeniny postih.i.komb.obl.tela,zatv./bez b.u.	T12.0	Zlomenina DK,v bliž.neuč.úrovni,zatvor./bez bliž.určenia
T02.81	Zlomeniny postih.i.komb.obl.tela,otvor.	T12.1	Zlomeniny DK,v bliž.neuč.úrovni,otvorená
T02.90	Bližšie neurč.viaceré zlomeniny,zatvor./bez bliž.urč.	T13.00	Povrch.poran.DK,v bl.neuč.úrovni,druh poranenia bl.neuč.
T02.91	Bližšie neurčené viaceré zlomeniny,otvorené	T13.01	Povrch.poran.DK,v bliž.neuč.úrovni:odrenina
T03.0	Vykĺb.,vyvrt.a natiah.postih.hlavu aj krk	T13.02	Povrch.poran.DK,v bliž.neuč.úrovni:tvor.pľuzg.(neterm.)
T03.1	Vykĺb.,vyvrt.a natiah.postih.hrud.aj driek./hrud.aj panvu	T13.03	Povrch.poran.DK,v bliž.neuč.úrovni:ušť.hmyz./vpich(nejed.)
T03.2	Vykĺb.,vyvrt.a natiah.postih.viac.obl.HK	T13.04	Povrch.poran.DK,v bliž.neuč.úrovni:povrch.cudz.teleso(úlomok)
T03.3	Vykĺb.,vyvrt.a natiah.postih.viac.obl.DK	T13.05	Povrch.poran.DK,v bliž.neuč.úrovni.:pomliaž.
T03.4	Vykĺb.,vyvrt.a natiah.postih.viac.obl.HK aj DK	T13.08	Povrch.poran.DK,v bliž.neuč.úrovni:iné
T03.8	Vykĺb.,vyvrt.a natiah.postih.i.komb.telesných obl.	T13.1	Otvorená rana DK,v bliž.neuč.úrovni
T03.9	Viac.ykĺb.,vyvrt.a natiah,b.n.	T13.2	Vykĺb.vyvrt.a natiah.bliž.neuč.kĺbu a väzu DK,v bliž.n.úr.
T04.0	Drvivé poranenie postihujúce hlavu aj krk	T13.3	Poranenie bliž.neuč.nervu DK,v bliž.neuč.úrovni
T04.1	Drvivé poran.postih.hrud.aj brucho,hrud.aj driek,hrud.aj panvu	T13.4	Poranenie bliž.neuč.krv.ciev DK,v bliž.neuč.úrovni
T04.2	Drvivé poran.postih.viac.obl.HK	T13.5	Poranenie bliž.neuč.svalu a šľachy DK,v bliž.neuč.úrovni
T04.3	Drvivé poran.postih.viac.obl.DK	T13.6	Úrazová amputácia DK,v bliž.neuč.úrovni
T04.4	Drvivé poran.postih.viac.obl.HK.aj DK	T13.8	Iné bliž.urč.poranenie DK,v bliž.neuč.úrovni
T04.7	Drv.por.pos.hr.,bru.a konč./hr.,drie.a konč./hr.,pan.a kon.	T13.9	Bliž.neu.poranenie DK,v bliž.neuč.úrovni
T04.8	Drvivé poran.postih.i.komb.telesných obl.	T14.00	Povrch.poran.oblasť bliž.neuč.tela,druh poran.b.n.
T04.9	Viaceré drvivé poranenia,bližšie neurčené	T14.01	Povrch.poran.oblasť bliž.neuč.tela:odrenina
T05.0	Úrazová amputácia oboch rúk	T14.02	Povrch.poran.oblasť bliž.neuč.tela:tvor.pľuzg.(neterm.)
T05.1	Úrazová amput.jednej ruky a druhej HK(okr.ruky)	T14.03	Povrch.poran.oblasť bliž.neuč.tela:ušť.hmyz./vpich (nejed.)
T05.2	Úrazová amput.oboch HK (ktorákoľvek úr.)	T14.04	Povrch.poran.oblasť bliž.n.tela:povrch.cudz.teleso (úlomok)
T05.3	Úrazová amputácia oboch nôh	T14.05	Povrch.poran.oblasť bliž.neuč.tela:pomliaž.
T05.4	Úrazová amput.jednej nohy a druhej DK(okr.nohy)	T14.08	Povrch.poran.oblasť bliž.neuč.telaa:iné
T05.5	Úrazová amput.oboch DK	T14.1	Otvorená rana:oblasť bližšie neurčená tela
T05.6	Úrazová amput.HK.aj DKv akejkoľvek komb.	T14.20	Zlomenina.oblasť bliž.neuč.tela,zatvor./bez bliž.urč.
T05.8	Úrazová amput.post.i.komb.telesných obl.	T14.21	Zlomenina.oblasť bližšie neurčená tela, otvorená
T05.9	Viaceré úrazové amputácie,bližšie neurčené	T14.3	Vykĺb.vyvrt.a natiah.:oblasť bliž.neuč.tela
T06.0	Poran.mozg.a hlav.nerv.komb.s por.nerv.a miechy v úr.krku	T14.4	Poranenie nervu (nervov):oblasť bliž.neuč.tela
T06.1	Poran.nervov a miechy postih.i.viac.telesné obl.	T14.5	Poranenie krvnej cievy (ciev):oblasť bliž.neuč.tela
T06.2	Poranenie nervov postihujúce viaceré oblasti tela	T14.6	Poranenie svalov a šliach:oblasť bliž.neuč.tela
T06.3	Poranenie krvných ciev postihujúce viaceré oblasti	T14.7	Drvivé poran.a úraz.amput.oblasť bliž.neuč.tela

T14.8	Iné poranenie: oblasť bližšie neurčená tela	T79.6	Pourazová ischémia svalu
T14.9	Poranenie, bližšie neurčené	T79.7	Pourazový podkožný emfyzém
T79.0	Vzduchová embólia (pourazová)	T79.8	Iná včasná komplikácia úrazu
T79.1	Tuková embólia (pourazová)	T79.9	Včasná komplikácia úrazu, bližšie neurčená
T79.2	Pourazové druhotné a opakované krvácanie	T89.00	Komplikácia otvorenej rany, bližšie neurčená
T79.3	Pourazová infekcia rany, nezatriedená inde	T89.01	Komplikácia otvor. rany, cudzie teleso (s infek./bez infek.)
T79.4	Úrazový šok	T89.02	Komplikácia otvorenej rany, infekcia
T79.5	Úrazová anúria	T89.03	Komplikácia otvorenej rany, iná

Diagnóza PTR-2

S01.83	Otvor.rana (obl.hlavy) v spojení s intrakraniál.poranením	S06.30	Ložiskové poranenie mozgu a mozočkabližšie neurčené
S01.87	Poškod.mäkkých častí I.st.pri otvor.zlom., vyklbení na hlave	S06.31	Ložiskové pomliaždenie mozgu
S01.88	Poškod.mäkkých častí II.st.pri otvor.zlom., vyklbení na hlave	S06.32	Ložiskové pomliaždenie mozočka
S01.89	Poškod.mäkkých častí III.st.pri otvor.zlom., vyklbení na hlave	S06.33	Ložiskový hematóm mozgu
S02.61	Zlomenina sánky: processus condylaris	S06.34	Ložiskový hematóm mozočka
S02.62	Zlomenina sánky: subkondylová	S06.38	Iné ložiskové poranenie mozgu a mozočka
S02.63	Zlomenina sánky: processus coronoideus	S06.4	Epidurálne krvácanie
S02.64	Zlomenina sánky: ramus mandibulae, bližšie neurčený	S06.5	Subdurálne krvácanie po úraze
S02.65	Zlomenina sánky: angulus mandibulae	S06.6	Subarachnoidálne krvácanie po úraze
S02.66	Zlomenina sánky: symphysis mandibulae	S06.72	Bezvedom.s poran.lebky a mozgu, viac ako 24 h, návrat pôv.st.v
S02.67	Zlomenina sánky: pars alveolaris	S06.8	Iné vnútrolebkové poranenie
S02.68	Zlom.sánky: corpus mandibulae, iné a bližšie neurčené časti	S07.0	Drvivé poranenie tváre
S02.69	Zlomenina sánky: viaceré časti	S07.1	Drvivé poranenie lebky
S04.0	Poranenie zrakového nervu (n.opticus) a zrakových dráh	S07.8	Drvivé poranenie iných častí hlavy
S04.1	Poranenie okoohybného nervu (n.oculomotorius)	S07.9	Drvivé poranenie hlavy, časť bližšie neurčená
S04.2	Poranenie kladkového nervu (n.trochlearis)	S11.87	Poškodenie mäkkých č.l.st.pri otvor.zlomenine, vyklbení na krku
S04.3	Poranenie trojklaného nervu (n.trigeminus)	S11.88	Poškodenie mäč.č.II.st.pri otvor.zlomenine, vyklbení na krku
S04.4	Poranenie odťahujúceho nervu (n.abducens)	S11.89	Poškodenie mäč.č.III.st.pri otvor.zlomenine, vyklbení na krku
S04.6	Poranenie sluchového nervu (n.acusticus)	S15.01	Poranenie a. carotis communis
S05.2	Tržná rana, roztrhnutie oka s prolapsom/stratou vnútrooč.tk.	S15.02	Poranenie a. carotis externa
S05.4	Penetrujúca rana očnice s cudzím telesom/bez cudzieh.telesa	S15.03	Poranenie a. carotis interna
S05.7	Avulzia (vytrhnutie) oka	S15.2	Poranenie v.jugularis externa
S06.1	Pourazový opuch mozgu	S15.3	Poranenie v.jugularis interna
S06.20	Difúzne poranenie mozgu a mozočka, bližšie neurčené	S15.7	Poranenie viacerých krvných ciev v úrovni krku
S06.21	Difúzne pomliaždenie mozgu	S17.0	Drvivé poranenie hrtana a priedušnice
S06.22	Difúzne pomliaždenie mozočka	S17.8	Drvivé poranenie inej časti krku
S06.23	Viaceré vnútromozgové a mozočkové hematómy	S17.9	Drvivé poranenie bližšie neurčenej časti krku
S06.28	Iné difúzne poranenie mozgu a mozočka	T04.0	Drvivé poranenie postihujúce hlavu aj krk

Diagnóza PTR-3

S12.8	Zlomenina iných častí krku	S27.1	Úrazový hemotorax
S21.83	Otvor.rana každej č.hrud.v spojení s vnútrohrud.por.	S27.2	Úrazový hemopneumotorax
S21.87	Poškodenie mäč.č.I.st.pri otvor.zlomeninách, vyklben.na hrud.	S27.31	Pomliaždenie a hematóm pľúc
S21.88	Poškodenie mäč.č.II.st.pri otvor.zlomeninách, vyklben.na hrud.	S27.32	Tržné poranenie pľúc
S21.89	Poškodenie mäč.č.III.st.pri otvor.zlomeninách, vyklben.na hrud.	S27.38	Iné a bližšie neurčené poranenie pľúc
S22.5	Instabilný (vlajúci) hrudník	S27.4	Poranenie priedušky
S25.0	Poranenie hrudníkovej aorty	S27.5	Poranenie priedušnice v oblasti hrudníka
S25.1	Poranenie truncus brachiocephalicus alebo a.subclavia	S27.6	Poranenie pohrudnice
S25.2	Poranenie hornej dutej žily	S27.7	Viaceré poranenia vnútrohrudníkových orgánov
S25.3	Poran.v.innominata(v.brachiocephalica) alebo v.subclavia	S27.81	Poranenie bránice
S25.4	Poranenie pľúcnych krvných ciev	S27.82	Poranenie ductus thoracicus
S25.7	Poranenie viacerých krvných ciev hrudníka	S27.83	Poranenie hrudnej časti pažeráka
S26.0	Poran.srdca so zakrvác.do osrdcovník.vaku	S27.84	Poranenie dojčenskej žľazy [týmusu]
S26.81	Pomliaždenie srdca	S27.88	Poran.iných b.u.vnútrohrud.org.a štruktúr
S26.82	Tržné poranenie srdca bez otvorenia srdcovej dutiny	S28.0	Rozdrvený hrudník
S26.83	Tržné poranenie srdca s otvorením srdcovej dutiny	S28.1	Úrazová amputácia časti hrudníka
S26.88	Iné poranenia srdca	T02.71	Zlomen.postih.hrud.s driek.a konč./hrud.s panv.a konč., otvor.
S26.9	Poranenie srdca, bližšie neurčené	T79.0	Vzduchová embólia (pourazová)
S27.0	Úrazový pneumotorax	T79.1	Tuková embólia (pourazová)

Diagnóza PTR-4

S35.0	Poranenie brušnej aorty	S35.7	Poranenie viacerých krvných ciev brucha, drieku a panvy
S35.1	Poranenie dolnej dutej žily	S35.8	Poranenie iných krvných ciev brucha, drieku a panvy
S35.2	Poranenie truncus coeliacus alebo a.mesenterica	S36.00	Poranenie sleziny bližšie neurčené
S35.3	Poranenie v. portae alebo v. lienalis	S36.01	Hematóm sleziny
S35.4	Poranenie krvných ciev obličky	S36.02	Roztrhnutie puzdra sleziny, bez väčších trhlín parenchýmu
S35.5	Poranenie iliakálnych krvných ciev	S36.03	Tržné poranenie sleziny vrátane parenchýmu

S36.04	Masívna ruptúra parenchýmu sleziny	S36.3	Poranenie žalúdka
S36.08	Iné poranenie sleziny	S36.40	Poranenie tenkého čreva, časť bližšie neurčená
S36.10	Poranenie pečene, bližšie neurčené	S36.41	Poranenie duodena
S36.11	Pomliaždenie a hematóm pečene	S36.49	Poranenie iných a viacerých častí tenkého čreva
S36.12	Tržné poranenie pečene, bližšie neurčené	S36.50	Poranenie hrubého čreva, časť bližšie neurčená
S36.14	Stredne ťažké poranenie pečene	S36.51	Poranenie colon ascendens
S36.15	Ťažké tržné poranenie pečene	S36.52	Poranenie colon transversum
S36.16	Iné poranenie pečene	S36.53	Poranenie colon descendens
S36.17	Poranenie žlčníka	S36.54	Poranenie colon sigmoideum
S36.18	Poranenie žlčových ciest	S36.59	Poranenie iných a viacerých častí hrubého čreva
S36.20	Poranenie pankreasu, časť bližšie neurčená	S36.6	Poranenie konečníka
S36.21	Poranenie hlavy pankreasu	S36.7	Poranenie viacerých vnútrob brušných orgánov
S36.22	Poranenie tela pankreasu	S36.82	Poranenie mezentéria
S36.23	Poranenie chvosta pankreasu	S36.88	Poranenie iných vnútrob brušných orgánov
S36.29	Poranenie inej a viacerých častí pankreasu		

Diagnóza PTR-5

S37.00	Poranenie obličky, bližšie neurčené	S37.03	Kompletná ruptúra parenchýmu obličky
S37.01	Pomliaždenie a hematóm obličky	S37.81	Poranenie nadobličky
S37.02	Tržné poranenie obličky		

Diagnóza PTR-6

S37.1	Poranenie močovodu	S37.5	Poranenie vajíčkovodu
S37.22	Roztrhnutie močového mechúra	S37.6	Poranenie maternice
S37.30	Poranenie močovej rúry, bližšie neurčené	S37.7	Poranenie viacerých panvových orgánov
S37.31	Poranenie močovej rúry, pars membranacea	S37.82	Poranenie prostaty
S37.32	Poranenie močovej rúry, pars spongiosa	S37.83	Poranenie semenného vďaka
S37.33	Poranenie močovej rúry, pars prostatica	S37.84	Poranenie semenovodu
S37.38	Poranenie močovej rúry, iná časť	S39.6	Poranenie vnútrob bruš. orgánov s poranением panvových orgánov
S37.4	Poranenie vaječníka		

Diagnóza PTR-7

S14.3	Poranenie plexus brachialis	S57.0	Drvivé poranenie lakťa
S41.87	Poškodenie mäk. č. I. st. pri otvor. zlomenine, vyklbení ramena	S57.8	Drvivé poranenie iných častí predlaktia
S41.88	Poškodenie mäk. č. II. st. pri otvor. zlomenine, vyklbení ramena	S57.9	Drvivé poranenie predlaktia, bliž. neurč. časti
S41.89	Poškodenie mäk. č. III. st. pri otvor. zlomenine, vyklbení ramena	S58.0	Úrazová amputácia v lakti
S44.0	Poranenie n. ulnaris v úrovni ramena	S58.1	Úrazová amputácia medzi lakťom a zápästím
S44.1	Poranenie n. medianus v úrovni ramena	S58.9	Úraz. amput. predlak., úroveň b.n.
S44.2	Poranenie n. radialis v úrovni ramena	S64.0	Poranenie n. ulnaris v úrovni zápästia a ruky
S44.3	Poranenie n. axillaris	S64.1	Poranenie n. medianus v úrovni zápästia a ruky
S44.7	Poranenie viacerých nervov v úrovni pleca a ramena	S64.2	Poranenie n. radialis v úrovni zápästia a ruky
S45.0	Poranenie a. axillaris	S64.7	Poranenie viacerých nervov v úrovni zápästia a ruky
S45.1	Poranenie a. brachialis	S65.0	Poranenie a. ulnaris v úrovni zápästia a ruky
S45.2	Poranenie v. axillaris a v. brachialis	S65.1	Poranenie a. radialis v úrovni zápästia a ruky
S45.7	Poranenie viacerých krvných ciev v úrovni pleca a ramena	S65.7	Poranenie viacerých krvných ciev v úrov. zápäs. a ruky
S45.8	Poranenie iných krvných ciev v úrovni pleca a ramena	S65.8	Poranenie i. krvnej cievy v úrov. zápäs. a ruky
S47	Drvivé poranenie pleca a ramena	S68.3	Kombinovaná úraz. amput. (č.) prsta (prstov) s i.č. zápäs. a ruky
S48.0	Úrazová amputácia v plecovom kĺbe	S68.4	Úrazová amputácia ruky v úrovni zápästia
S48.1	Úrazová amputácia v úrovni medzi plec a lakťom	S68.8	Úrazová amputácia inej časti zápästia a ruky
S48.9	Úrazová amputácia v obl. pleca a ram., úroveň b.n.	S68.9	Úraz. amput. zápäs. a ruky v b.n. úr.
S51.88	Poškodenie mäk. č. II. st. pri otvor. zlom./vyklb. predlak.	T02.21	Zlomeniny postih. viac. obl. jednej HK, otvor.
S51.89	Poškodenie mäk. č. III. st. pri otvor. zlom./vyklb. predlak.	T02.41	Zlomeniny postih. viac. obl. oboch HK, otvor.
S54.0	Poranenie n. ulnaris v úrovni predlaktia	T04.2	Drvivé poran. postih. viac. obl. HK
S54.1	Poranenie n. medianus v úrovni predlaktia	T05.0	Úrazová amputácia oboch rúk
S54.2	Poranenie n. radialis v úrovni predlaktia	T05.1	Úrazová amput. jednej ruky a druhej HK (okr. ruky)
S54.7	Poranenie viacerých nervov v úrovni predlaktia	T05.2	Úrazová amput. oboch HK (ktorákoľvek úr.)
S55.0	Poranenie a. ulnaris v úrovni predlaktia	T10.1	Zlomenina HK v bliž. neurč. úrovni, otvorená
S55.1	Poranenie a. radialis v úrovni predlaktia	T11.4	Poranenie bliž. neurč. cievy HK, v bliž. neurč. úrovni
S55.2	Poranenie žily v úrovni predlaktia	T11.6	Úrazová amputácia HK, v bliž. neurč. úrovni
S55.7	Poranenie viac. krvných ciev v úrovni predlak.	T79.6	Poúrazová ischémia svalu
S55.8	Poranenie iných krvných ciev v úrovni predlaktia		

Diagnóza PTR-8

S71.87	Pošk. mäk. č. I. st. pri otvor. zlom./vyklb. bedra a stehna	S72.00	Zlomenina krčka stehn. kosti, časť b.n.
S71.88	Pošk. mäk. č. II. st. pri otvor. zlom./vyklb. bedra a stehna	S72.01	Zlomenina krčka stehnovkej kosti, intrakapsulárna
S71.89	Pošk. mäk. č. III. st. pri otvor. zlom./vyklb. bedra a stehna	S72.02	Zlomenina krčka stehn. kosti, prox. epifýza (rozp. epifýzy)

S72.03	Zlomenina krčka stehnej kosti, subkapitálna	S84.1	Poranenie n. peroneus v úrovni predkolenia
S72.04	Zlomenina krčka stehnej kosti, mediocervikálna	S84.7	Poranenie viacerých nervov v úrovni predkolenia
S72.05	Zlomenina krčka stehnej kosti, báza	S84.9	Poranenie bliž. neurč. nervu v úrov. predkol.
S72.08	Zlomenina krčka stehnej kosti, iná časť	S85.0	Poranenie zákolennej tepny [a. poplitea]
S72.10	Zlomenina stehnej kosti, trochanterová, b.n.	S85.1	Poranenie (pred.) (zad.) pištoľ. tepny
S72.11	Zlomenina stehnej kosti, intertrochanterová	S85.2	Poranenie ihlicovej tepny [a. peronea]
S72.2	Subtrochanterová zlomenina	S85.5	Poranenie zákolennej žily [v. poplitea]
S72.3	Zlomenina diafýzy stehnej kosti	S85.7	Poranenie viac. krv. ciev v úrov. predkol.
S72.40	Zlomen. dolného konca stehn. kosti, č. b.n.	S85.8	Poranenie iných krvných ciev v úrovni predkolenia
S72.41	Zlomen. dolné. konca stehn. kosti, condylus (lateralis)(medialis)	S87.0	Drvivé poranenie kolena
S72.42	Zlomen. dolného konca stehn. kosti, epifýza (rozpustenie epifýzy)	S87.8	Drvivé poranenie i. a bliž. neurč. časti predkol.
S72.43	Zlomen. dolného konca stehn. kosti, suprakondylová	S88.0	Úrazová amputácia v úrovni kolena
S72.44	Zlomen. dolného konca stehn. kosti, interkondylová	S88.1	Úrazová amputácia v úrovni medzi kolenom a členkom
S72.8	Zlomenina inej časti stehnej kosti	S88.9	Úrazová amputácia predkol. v bliž. neurč. úrovni
S72.9	Zlomenina stehnej kosti, časť bližšie neurčená	S94.2	Poranenie n. peroneus profundus v úrov. čl. a nohy
S74.0	Poranenie sedac. ervu (n. ischiadicus) v úrovni bedra a stehna	S94.7	Poranenie viacerých nervov v úrovni členka a nohy
S74.1	Poranenie stehn. nervu (n. femoralis) v úrovni bedra a stehna	S94.9	Poranenie bliž. neurč. nervu v úrov. členka a nohy
S74.7	Poranenie viacerých nervov v úrovni bedra a stehna	S95.0	Poranenie a. dorsalis pedis
S74.9	Poran. bliž. neurč. nervu v úrovni bedra a stehna	S95.7	Poranenie viac. krvných ciev v úrov. členka a nohy
S75.0	Poranenie a. femoralis	S95.8	Poranenie inej krvnej cievy v úrovni členka a nohy
S75.1	Poranenie v. femoralis v úrovni bedra a stehna	S98.0	Úrazová amputácia nohy v úrovni členka
S75.7	Poranenie viacerých krvných ciev v úrovni bedra a stehna	S98.3	Úrazová amputácia inej časti nohy
S75.8	Poranenie iných krvných ciev v úrovni bedra a stehna	S98.4	Úrazová amputácia nohy v bližšie neurčenej úrovni
S77.0	Drvivé poranenie bedra	T02.50	Zlomeniny viac. obl. oboch DK, zatv./bez b.u.
S77.1	Drvivé poranenie stehna	T02.51	Zlomeniny viac. obl. oboch DK, otvor.
S77.2	Drvivé poranenie bedra a stehna	T02.60	Zlomeniny postih. viac. obl. Hk a DK, zatv./bez b.u.
S78.0	Úrazová amputácia v bedrovom kĺbe	T02.61	Zlomeniny viac. obl. HK, DK, otvor.
S78.1	Úrazová amputácia v úrovni medzi bedrom a kolenom	T04.3	Drvivé poran. postih. viac. obl. DK
S78.9	Úrazová amput. bedra a stehna v b.n. úrovni	T05.3	Úrazová amputácia oboch nôh
S81.87	Pošk. mäk. č. I. st. pri otvor. zlom./vyklb. predkol.	T05.4	Úrazová amput. jednej nohy a druhej DK (okr. nohy)
S81.88	Pošk. mäk. č. II. st. pri otvor. zlom./vyklb. predkol.	T05.5	Úrazová amput. oboch DK
S81.89	Pošk. mäk. č. III. st. pri otvor. zlom./vyklb. predkol.	T05.6	Úrazová amput. HK. aj DKv akejkolvek komb.
S84.0	Poranenie n. tibialis v úrovni predkolenia	T13.6	Úrazová amputácia DK, v bliž. neurč. úrovni

Diagnóza PTR-9

S13.0	Úrazové natrhnutie krčnej medzistavcovej platničky	S14.10	Poranenie krčnej miechy, bližšie neurčené
S13.10	Vyklbenie krčného stavca v bližšie neurčenej úrovni	S14.11	Kompletné priečne poranenie krčnej miechy
S13.11	Vyklbenie krčného stavca v úrovni C1/C2	S14.12	Poranenie centr. časti krč. miechy (nekompletné prieč. poranenie)
S13.12	Vyklbenie krčného stavca v úrovni C2/C3	S14.13	Iné nekompletné priečne poranenie krčnej miechy
S13.13	Vyklbenie krčného stavca v úrovni C3/C4	S14.70	Funkčná úroveň pri poranení krčnej miechy: bližšie neurčená
S13.14	Vyklbenie krčného stavca v úrovni C4/C5	S14.71	Funkčná úroveň pri poranení krčnej miechy: C1
S13.15	Vyklbenie krčného stavca v úrovni C5/C6	S14.72	Funkčná úroveň pri poranení krčnej miechy: C2
S13.16	Vyklbenie krčného stavca v úrovni C6/C7	S14.73	Funkčná úroveň pri poranení krčnej miechy: C3
S13.17	Vyklbenie krčného stavca v úrovni C7/Th1	S14.74	Funkčná úroveň pri poranení krčnej miechy: C4
S13.18	Vyklbenie krčného stavca v inej úrovni	S14.75	Funkčná úroveň pri poranení krčnej miechy: C5
S13.2	Vyklbenie inej a bližšie neurčenej časti krku	S14.76	Funkčná úroveň pri poranení krčnej miechy: C6
S13.3	Viacere vyklbenia v oblasti krku	S14.77	Funkčná úroveň pri poranení krčnej miechy: C7
S14.0	Otras a opuch krčnej miechy	S14.78	Funkčná úroveň pri poranení krčnej miechy: C8

Diagnóza PTR-10

S23.0	Úrazové natrhnutie hrudníkovej medzistavcovej platničky	S24.12	Nekompletné priečne poranenie hrudníkovej miechy
S23.11	Vyklbenie hrudníkovej stavca v úrovni Th1/Th2 a Th2/Th3	S24.3	Poranenie periférnych nervov hrudníka
S23.12	Vyklbenie hrudníkovej stavca v úrovni Th3/Th4 a Th4/Th5	S24.5	Poranenie iných nervov hrudníka
S23.13	Vyklbenie hrudníkovej stavca v úrovni Th5/Th6 a Th6/Th7	S24.70	Funkčná výška pri poranení hrudníkovej miechy: úroveň b.n.
S23.14	Vyklbenie hrudníkovej stavca v úrovni Th7/Th8 a Th8/Th9	S24.71	Funkčná výška pri poranení hrudníkovej miechy: Th1
S23.15	Vyklbenie hrudníkovej stavca v úrovni Th9/Th10 a Th10/Th11	S24.72	Funkčná výška pri poranení hrudníkovej miechy: Th2/Th3
S23.16	Vyklbenie hrudníkovej stavca v úrovni Th11/Th12	S24.73	Funkčná výška pri poranení hrudníkovej miechy: Th4/Th5
S23.17	Vyklbenie hrudníkovej stavca v úrovni Th12/L1	S24.74	Funkčná výška pri poranení hrudníkovej miechy: Th6/Th7
S24.0	Otras a opuch hrudníkovej miechy	S24.75	Funkčná výška pri poranení hrudníkovej miechy: Th8/Th9
S24.10	Poranenie hrudníkovej miechy, bližšie neurčené	S24.76	Funkčná výška pri poranení hrudníkovej miechy: Th10/Th11
S24.11	Kompletné priečne poranenie hrudníkovej miechy	S24.77	Funkčná výška pri poranení hrudníkovej miechy: Th12

Diagnóza PTR-11

S31.87	Poškodenie mäk. č. I. st. pri otv. zlom., vyklb. driek. chrbtice, panvy	S32.2	Zlomenina kostrče
S31.88	Poškodenie mäk. č. II. st. pri otv. zlom., vyklb. driek. chrbtice, panvy	S32.3	Zlomenina os ilium
S31.89	Poškodenie mäk. č. III. st. pri otv. zlom., vyklb. driek. chrbtice, panvy	S32.4	Zlomenina acetabula
S32.1	Zlomenina krížovej kosti	S32.5	Zlomenina os pubis

Funkcia: Polytrauma: Definície

S32.81	Zlomenina os ischium	S34.4	Poranenie plexus lumbosacralis
S32.83	Zlomenina panvy, bližšie neurčená časť	S34.6	Poranenie periférneho nervu (nervov) brucha, drieku a panvy
S32.89	Zlomenina iných a viacerých častí panvy	S34.70	Funkčná úroveň pri poranení driekovokrížovej miechy: b.ne.
S33.0	Úrazové natrhnutie driekovej medzistavcovej platničky	S34.71	Funkčná úroveň pri poranení driekovokrížovej miechy: L1
S33.4	Úrazové natrhnutie(pretrhnutie)lonovej spony(symfýzy)	S34.72	Funkčná úroveň pri poranení driekovokrížovej miechy: L2
S34.0	Otras a opuch driekovej časti miechy	S34.73	Funkčná úroveň pri poranení driekovokrížovej miechy: L3
S34.10	Kompletné priečne poranenie driekovej časti miechy	S34.74	Funkčná úroveň pri poranení driekovokrížovej miechy: L4
S34.11	Nekompletné priečne poranenie driekovej časti miechy	S34.75	Funkčná úroveň pri poranení driekovokrížovej miechy: L5
S34.18	Iné poranenie driekovej časti miechy	S34.76	Funkčná úroveň pri poranení driekovokrížovej miechy: S1
S34.30	Kompletný úrazový syndróm cauda equina	S34.77	Funkčná úroveň pri poranení driekovokrížovej miechy: S2 – S5
S34.31	Nekompletný úrazový syndróm cauda equina	S34.8	Poranenie iných a bl.neurč.nervov brucha,drieku a panvy
S34.38	Iné a bližšie neurčené poranenie cauda equina		

Funkcia

Výkon na viacerých
lokalizáciach



Výkon na viacerých lokalizáciach

Výkon na viacerých lokalizáciach

Zárok na viacerých lokalizáciach

1 výk. v minimálne 1 z tabuliek VIAL-1, VIAL-2, VIAL-3, VIAL-4, VIAL-5 alebo 1 výk. v minimálne 1 z tabuliek VIAL-1, VIAL-2, VIAL-3, VIAL-4, VIAL-6 alebo 1 výk. v minimálne 1 z tabuliek VIAL-3, VIAL-7, VIAL-8, VIAL-9, VIAL-10 alebo 1 výk. v minimálne 1 z tabuliek VIAL-1, VIAL-7, VIAL-9 alebo 1 výk. v minimálne 1 z tabuliek VIAL-1, VIAL-6, VIAL-11, VIAL-9 alebo 1 výk. v minimálne 1 z tabuliek VIAL-12, VIAL-5, VIAL-11, VIAL-9, VIAL-10 alebo 1 výk. v minimálne 1 z tabuliek VIAL-2, VIAL-12, VIAL-7, VIAL-10 alebo 1 výk. v minimálne 1 z tabuliek VIAL-2, VIAL-10 alebo 1 výk. v minimálne 1 z tabuliek VIAL-3, VIAL-12, VIAL-4, VIAL-7, VIAL-10 alebo 1 výk. v minimálne 1 z tabuliek VIAL-8, VIAL-5 alebo 1 výk. v minimálne 1 z tabuliek VIAL-12, VIAL-4, VIAL-6, VIAL-11 alebo výk. v tabuľke VIAL-1 a (výk. v tabuľke VIAL-13 alebo výk. v tabuľke VIAL-14) alebo výk. v tabuľke VIAL-1 a (výk. v tabuľke VIAL-15 alebo výk. v tabuľke VIAL-16) alebo obojstr. výk. v tabuľke VIAL-17

Výkon VIAL-1

5t003.d	Drenáž:panva	5t17s	Otv.rep.zlom: zadná č.panv.kruhu:dlahou
5t004.d	Sept.,asept.inciz.-komb.s ďal.inciz.s vlož.nosiča s liek:panva	5t17t	Otv.rep.zlom.panv.kostí a panv.kruhu:vonk.skelet.fix
5t005.d	Odstránenie cudz.telesa:panva	5t17u	Otv.rep.panv.kostí a panv.kruhu:vnút.skeletár.fixátorom
5t006.d	Debridement (odstr.nekrotickej kosti):panva	5t17x	Otv.rep.zl.panv.kostí a panv.kruhu:iným osteos.m.
5t007.d	Odstr.sekvestrov:panva	5t17z	Otv.rep.zl.panv.kostí a panv.kruhu:resorb.mat.
5t008.d	Odstr.sekvestrov a vloženie nosiča s liekom:panva	5t18x↔	Otv.rep.zl.acetabula a hlavy femuru:iným osteos.mat.
5t00a.d	Vloženie nosiča s liekom:panva	5t190.f	Otv.rep.luxácie:symfýza:bez osteosyntézy
5t00b.d	Odstr.nosiča s liekom:panva	5t191.f	Otv.rep.luxácie:symfýza:skrutkou
5t00x.d	Iné septické a aseptické incízie:panva	5t193.f	Otv.rep.luxácie:symfýza:skrutkou
5t010.d	Valgotizačná osteotómia:panva	5t194.f	Otv.rep.luxácie:symfýza:drôt/serkláž
5t011.d	Varotizačná osteotómia:panva	5t19b.f	Otv.rep.luxácie:symfýza:uhlo.stabil.dlahou
5t012.d	(De)-rotačná osteotómia:panva	5t19d.f	Otv.rep.luxácie:symfýza:skobou
5t013.d	Skracovacia osteotómia:panva	5t19t.f	Otv.rep.luxácie:symfýza:vonk.skelet.fix
5t014.d	Predĺžovacia osteotómia:panva	5t19x.f	Otv.rep.luxácie:symfýza:iným osteos.mat
5t015.d	Osteotómia s valgotizáciou a (de)-rotáciou:panva	5t19z.f	Otv.rep.luxácie:symfýza:rezorb.mat
5t016.d	Osteotómia s varotizáciou a (de)-rotáciou:panva	5t211.d	Zat.rep.zl./epifyzeolýzy:panva:skrutkou
5t017.d	Osteotómia bez úpravy osi:panva	5t213.d	Zat.rep.zl./epifyzeolýzy:panva:štandard.dlahou
5t018.d	Kompl.osteotómia vo viac.rovinách:panva	5t214.d	Zat.rep.zl./epifyzeolýzy:panva:drôt./serkláž
5t019.d	Kompl.osteotómia vo viac.rov.s úpravou osi:panva	5t219.d	Zatvv.repoz.zlom./epifyzeolýzy:panva:transfix.klin
5t01a.d	Kortikotómia pri prenose kost.segm:panva	5t21b.d	Zatv.repoz.zl./epifyzeol:panva:uhlo.stab.dlahou
5t01x.d	Iné osteotómie a korektívne osteotómie:panva	5t21t.d	Zatv.repoz.zl./epifyzeol:panva:vonk.skelet.fix
5t040.d	Autológ.transplantácia spongióz.kostí:panva	5t21v.d	Zatv.repoz.zl./epifyzeol:panva:kruh.vonkaj.fix
5t041.d	Autológna transpl.kortiko-spongióz.štep:panva	5t21x.d	Zatv.repoz.zl./epifyzeol:panva:iným osteosynt.mat.
5t042.d	Autológ.rozšír.transpl.>4cm)kortiko-spongióz.št.-panva	5t21z.d	Zatv.repoz.zl./epifyzeol:panva:rezorb.mat
5t043.d	Transpl.kostného tk.bez cievej stopky:panva	5t300.f	O.ch.artrotómia,kapsulotómia:symfýza
5t044.d	Transpl.kost.tk.s cie.v.stopk.s mikrovask.anast:panva	5t301.f	Otv.chir.asept.preplach.drenáž:symfýza
5t045.d	Autológna transpl.chrupav.-kostn.transpl:panva	5t302.f	Otv.chir.sept.preplach.drenáž:symfýza
5t046.d	Alogénna transpl.chrupav.-kostn.transpl:panva	5t303.f	Otv.chir.debridement:symfýza
5t047.d	Alogénna transpl.spongióznej kosti:panva	5t304.f	Otv.chir.parc.synovektómia:symfýza
5t048.d	Alogénna transpl.kortiko-spongióz.štep:panva	5t305.f	O.ch.totálna synovektómia:symfýza
5t049.d	Alogén.transplantácia rúrovitej kosti:panva	5t307.f	O.ch.odstr.periartikulár.osifikácií:symfýza
5t04a.d	Transpozícia kost.tk.s cievnou stopkou:panva	5t308.f	Otv.chir.odstr.volných telies:symfýza
5t04b.d	Transplantácia humán.demineraliz.kost.matrix:panva	5t309.f	Otv.ch.exstirp.cysty(Baker.cysta):symfýza
5t04x.d	Iné transplantácie/transpozície kostného tk:panva	5t30a.f	O.ch.vloženie nosiča lieku:symfýza
5t050.d	Implant.kost.cementu bez prísady ATB:panva	5t30b.f	O.ch.odstránenie nosiča lieku:symfýza
5t051.d	Implant.kost.cementu s prísadou ATB:panva	5t30c.f	O.ch.odstr.častí a zvyškov väzov:symfýza
5t052.d	Impl.keramickej kostnej náhrady:panva	5t30x.f	Iné otv.ch.revízie:symfýza
5t053.d	Impl.resorb.keramic.kost.náhrady:panva	5t310.f	O.ch.excízia chor.zmen.č.kĺb.chrup:symfýza
5t054.d	Impl.kovovej kost.náhrady:panva	5t311.f	O.ch.refixácia osteochondrál.fragmentu:symfýza
5t05x.d	Implantácia inej aloplast.kostnej náhrady:panva	5t312.f	O.ch.subchondrál.spongioplast.s fix.fragm:symfýza
5t070.d	Revízia osteosyntet.materiálu bez jeho výmeny:panva	5t31j.f	O.ch.impl.neindivid.metal.náhrady chrupav:symfýza
5t091.d	Dočasná epifyzeodéza:panva	5t31x.f	Iné otv.chir.OP na kĺbe a menisk:symfýza
5t092.d	Stála epifyzeodéza:panva	5t381	Artrodéza symfýzy lonových kostí
5t093.d	Liečebná epifyzeolýza:panva	5t390.f	O.ch.rozdel/prerušenie väzu:symfýza
5t172	Otv.repoz.zl.panv.kostí a panv.kruhu:drôtom	5t391.f	Otv.ch.artroríza:symfýza
5t174	Otv.rep.zl.panv.kostí a panv.kruhu:řahovou/serklážou	5t392.f	O.ch.dočasné fixácie:symfýza
5t17g	Otv.rep.zl.panv.kostí a panvového kruhu:závitnicou	5t39x.f	Iné otv.ch.OP na kĺboch:symfýza
5t17h	Otv.rep.zlom.:okraj panv.kostí:skrutkou	5t400.f	ASK asept.výplach kĺbu s drenážou:symfýza
5t17k	Otv.rep.zlom:zadná č.panv.kruhu:skrutkou	5t401.f	ASK sept.výplach kĺbu s drenážou:symfýza
5t17n	Otv.rep.zlom:pred. č.panv.kruhu:uhlovost.dl	5t405.f	ASK odstr.periartikul.kalcifikátov:symfýza
5t17o	Otv.rep.zlom:zadná č.panv.kruhu:uhlovost.dl	5t407.f	Artroskop.vloženie liek.nosiča:symfýza
5t17r	Otv.repoz.zlom:predná č.panv.kruhu:dlahou	5t408.f	Artroskop.odstránenie liek.nosiča:symfýza

5t409.f	ASK resek.časti ligament,zbytkov ligament:symfýza	5t420.f	ASK exc.pošk.tk.kĺb.chrupavky:symfýza
5t40x.f	Iné ASK revízie kĺbu:symfýza	5t42h.f	ASK resekcia 1/viac.osteofytov:symfýza
5t414.f	ASK el.-termoter.dener.syn.a tk.kĺb.púzdra:symfýza	5t42i.f	Iné artroskop.OP na chrup.a menisk:symfýza
5t41x.f	Iné artroskop.OP na synovii:symfýza	5t49x.f	Ostatné artroskopické OP:symfýza

Výkon VIAL-2

5t003.s↔	Drenáž:talus	5t015.t↔	Osteotómia s valgotizáciou a (de-)rotáciou:kalkaneus
5t003.t↔	Drenáž:kalkaneus	5t015.u↔	Osteotómia s valgotizáciou a (de-)rotáciou:tarzálne k.
5t003.u↔	Drenáž:tarzálne kosti	5t016.s↔	Osteotómia s varotizáciou a (de-)rotáciou:talus
5t003.v↔	Drenáž:metatarzálne kosti	5t016.t↔	Osteotómia s varotizáciou a (de-)rotáciou:kalkaneus
5t003.w↔	Drenáž:falangy prstov nohy	5t016.u↔	Osteotómia s varotizáciou a (de-)rotáciou:tarzálne k.
5t004.s↔	Sept.,asept.incíz.-komb.s ďal.incíz.s vlož.nosiča s liekom:talus	5t017.s↔	Osteotómia bez úpravy osi:talus
5t004.t↔	Sept.,asept.incíz.-komb.s ď.incíz.s vlož.nosiča s liek:kalkaneus	5t017.t↔	Osteotómia bez úpravy osi:kalkaneus
5t004.u↔	Sept,asept.incíz.-komb.s ď.incíz.s vlož.nosiča s liek:tarzálne k.	5t017.u↔	Osteotómia bez úpravy osi:tarzálne kosti
5t004.v↔	Sept,asept.incí.-komb.s ď.incí.s vlož.nosiča s liek:mttarzál.k.	5t018.s↔	Kompl.osteotómia vo viac.rov:talus
5t004.w↔	Sept,asept.incí.-komb.s ď.incí.s vlož.nosiča s liek:falangy pr.n.	5t018.t↔	Kompl.osteotómia vo viac.rov:kalkaneus
5t005.s↔	Odstr.cudz.telesa:talus	5t018.u↔	Kompl.osteotómia vo viac.rov:tarzálne k.
5t005.t↔	Odstr.cudz.telesa:kalkaneus	5t019.t↔	Kompl.osteotómia vo viac.rov.s úpravou osi:kalkaneus
5t005.u↔	Odstr.cudz.telesa:tarzálne kosti	5t019.u↔	Kompl.osteotómia vo viac.rov.s úpravou osi:tarzálne k.
5t005.v↔	Odstr.cudz.tel.:metatarzálne k.	5t01a.s↔	Kortikotómia pri prenose kost.segm:talus
5t005.w↔	Odstr.cudz.telesa:falangy prstov nohy	5t01a.t↔	Kortikotómia pri prenose kost.segm:kalkaneus
5t006.s↔	Debridement (odstr.nekrotickej kosti):talus	5t01a.u↔	Kortikotómia pri prenose kost.segm:tarzálne k.
5t006.t↔	Debridement (odstr.nekrotickej kosti):kalkaneus	5t01x.s↔	Iné osteotómie a korektívne osteotómie:talus
5t006.u↔	Debridement (odstr.nekrotickej k.):tarzálne k.	5t01x.t↔	Iné osteotómie a korektívne osteotómie:kalkaneus
5t006.v↔	Debridement (odstr.nekrotickej k.):metatarzálne k.	5t01x.u↔	Iné osteotómie a korektívne osteotómie:tarzálne k.
5t006.w↔	Debridement (odstr.nekrotickej kosti):falangy prstov n.	5t040.s↔	Autológ.transplant.spongióz.kosti:talus
5t007.s↔	Odstr.sekvestrov:talus	5t040.t↔	Autológ.transplant.spongióz.kosti:kalkaneus
5t007.t↔	Odstr.sekvestrov:kalkaneus	5t040.u↔	Autológ. transpl.spongióz.:tarzálne k.
5t007.u↔	Odstr.sekvestrov:tarzálne kosti	5t040.v↔	Autológ.transplant.spongióz.kosti:metatarzálne k.
5t007.v↔	Odstr.sekvestrov:metatarzálne kosti	5t040.w↔	Autológ.transplant.spongióz.kosti:falangy prstov n.
5t007.w↔	Odstr.sekvestrov:falangy prstov nohy	5t041.s↔	Autológna transpl.kortiko-spongióz.štep:talus
5t008.s↔	Odstr.sekvestrov a vloženie nosiča s liekom:talus	5t041.t↔	Autológna transpl.kortiko-spongióz.štep:kalkaneus
5t008.t↔	Odstr.sekvestrov a vlož.nosiča s liekom:kalkaneus	5t041.u↔	Autológna transpl.kortiko-spongióz.štep:tarzálne k.
5t008.u↔	Odstr.sekvestrov a vlož.nosiča s liekom:tarzálne k.	5t041.v↔	Autológna transpl.kortiko-spongióz.štep:metatarz.k.
5t008.v↔	Odstr.sekvestrov a vlož.nosiča s liekom:metatarzálne k.	5t041.w↔	Autológna transpl.kortiko-spongióz.štep:falangy pr.n.
5t008.w↔	Odstr.sekvestrov a vlož.nosiča s liekom:falangy pr.n.	5t042.s↔	Autológ.rozšír.transpl.(>4cm)kortiko-spongióz.št.-talus
5t00a.s↔	Vloženie nosiča s liekom:talus	5t042.t↔	Autológ.rozš.transpl.(>4cm)kortiko-spongióz.št.:kalkaneus
5t00a.t↔	Vloženie nosiča s liekom:kalkaneus	5t042.u↔	Autológ.rozš.transpl.(>4cm)kortiko-spongióz.št.:tarzálne k.
5t00a.u↔	Vloženie nosiča s liekom:tarzálne kosti	5t042.v↔	Autológ.rozš.transpl.(>4cm)kortiko-spongióz.št.:metatarz.k.
5t00a.v↔	Vloženie nosiča s liekom:metatarzálne kosti	5t042.w↔	Autológ.rozš.transpl.(>4cm)kortiko-spongióz.št.:fal.pr.n.
5t00a.w↔	Vloženie nosiča s liekom:falangy prstov nohy	5t043.s↔	Transpl.kostného tk.bez cievnej stopky:talus
5t00b.s↔	Odstr.nosiča s liekom:talus	5t043.t↔	Transpl.kost.tk.bez cievnej stopky:kalkaneus
5t00b.t↔	Odstr.nosiča s liekom:kalkaneus	5t043.u↔	Transpl.kost.tk.bez cievnej stopky:tarzálne k.
5t00b.u↔	Odstr.nosiča s liekom:tarzálne kosti	5t043.v↔	Transpl.kost.tk.bez cievnej stopky:metatarzálne k.
5t00b.v↔	Odstr.nosiča s liekom:metatarzálne kosti	5t043.w↔	Transpl.kost.tk.bez cievnej stopky:falangy prstov n.
5t00b.w↔	Odstr.nosiča s liekom:falangy prstov nohy	5t044.s↔	Transpl.kost.tk.s ciev.stopk.s mikrovask.anast:talus
5t00x.s↔	Iné septické a aseptické incízie:talus	5t044.t↔	Transpl.k.tk.s ciev.stopk.s mikrovask.anast:kalkaneus
5t00x.t↔	Iné septické a aseptické incízie:kalkaneus	5t044.u↔	Transpl.k.tk.s ciev.stopk.s mikrovask.anast:tarzálne k.
5t00x.u↔	Iné septické a aseptické incízie:tarzálne k.	5t044.v↔	Transpl.k.tk.s ciev.stopk.s mikrovask.anast:metatarz.k.
5t00x.v↔	Iné sept. a asept.incízie:metatarzálne k.	5t044.w↔	Transpl.k.tk.s ciev.stopk.s mikrovask.anast:falangy pr.n.
5t00x.w↔	Iné septické a aseptické incízie:falangy prstov nohy	5t045.s↔	Autológna transpl.chrupav.-kostn.transpl:talus
5t010.s↔	Valgotizačná osteotómia:talus	5t045.t↔	Autológna transpl.chrupav.-kostn.transpl:kalkaneus
5t010.t↔	Valgotizačná osteotómia:kalkaneus	5t045.u↔	Autológna transpl.chrupav.-kostn.transpl:tarzálne k.
5t010.u↔	Valgotizačná osteotómia:tarzálne kosti	5t045.v↔	Autológna transpl.chrupav.-kostn.transpl:metatarz.k.
5t010.v↔	Valgotizačná osteotómia metatarzálnych kostí	5t045.w↔	Autológ.transpl.chrupav.-kostn.transpl:falangy pr.n.
5t010.w↔	Valgotizačná osteotómia falangov prstov nohy	5t046.s↔	Alogénna transpl.chrupav.-kostn.transpl:talus
5t011.s↔	Varotizačná osteotómia:talus	5t046.t↔	Alogénna transpl.chrupav.-kostn.transpl:kalkaneus
5t011.t↔	Varotizačná osteotómia:kalkaneus	5t046.u↔	Alogénna transpl.chrupav.-kostn.transpl:tarzálne k.
5t011.u↔	Varotizačná osteotómia:tarzálne kosti	5t046.v↔	Alogénna transpl.chrupav.-kostn.transpl:metatarz.k.
5t012.s↔	(De)-rotačná osteotómia:talus	5t046.w↔	Alog.transpl.chrupav.-kostn.transpl:falangy pr.n.
5t012.t↔	(De)-rotačná osteotómia:kalkaneus	5t047.s↔	Alogénna transpl.spongióznej kosti:talus
5t012.u↔	(De)-rotačná osteotómia:tarzálne kosti	5t047.t↔	Alogénna transpl.spongióznej kosti:kalkaneus
5t013.s↔	Skracovacia osteotómia:talus	5t047.u↔	Alogénna transpl.spongióznej kosti:tarzálne k.
5t013.t↔	Skracovacia osteotómia:kalkaneus	5t047.v↔	Alogénna transpl.spongióznej kosti:metatarzálne k.
5t013.u↔	Skracovacia osteotómia:tarzálne kosti	5t047.w↔	Alogénna transpl.spongióznej kosti:falangy prstov n.
5t014.s↔	Predĺžovacia osteotómia:talus	5t048.s↔	Alogénna transpl.kortiko-spongióz.št:talus
5t014.t↔	Predĺžovacia osteotómia:kalkaneus	5t048.t↔	Alogénna transpl.kortiko-spongióz.št:kalkaneus
5t014.u↔	Predĺžovacia osteotómia:tarzálne kosti	5t048.u↔	Alogénna transpl.kortiko-spongióz.št:tarzálne k.
5t015.s↔	Osteotómia s valgotizáciou a (de-)rotáciou:talus	5t048.v↔	Alogénna transpl.kortiko-spongióz.št:metatarz.k.

5t048.w↔	Alogénna transpl.kortiko-spongióz.št.falagy pr.n.	5t081.2↔	Korekt.OP mäč.č.MTT:výška 2.-5.MTT.-fl.lúč:2 MTT-fl.lúče
5t049.s↔	Alogénna transplantácia rúrovitej kosti:talus	5t081.3↔	Korekt.OP mäč.č.MTT:výška 2.-5.MTT-fl.lúč:3 MTT-fl.lúče
5t049.t↔	Alogénna transpl.rúrovitej kosti:kalkaneus	5t081.4↔	Korekt.OP mäč.č.MTT:výška 2.-5.MTT-fl.lúč:4 MTT-fl.lúče
5t049.u↔	Alogénna transpl.rúrovitej kosti:tarzáne k.	5t082.01	Osteotomia os metatarsale I
5t049.v↔	Alogénna transpl.rúrovitej kosti:metatarsale k.	5t082.02↔	Osteotomia os metatarsale I,dvojité osteotómia
5t049.w↔	Alogénna transpl.rúrovitej kosti:falagy prstov n.	5t082.1↔	Osteotomia ossa metatarsalia II-V:1 metatarzána kost'
5t04a.s↔	Transpozícia kost.tk.s cievnou stopkou:talus	5t082.2↔	Osteotomia ossa metatarsalia II-V:2 metatarzáne k.
5t04a.t↔	Transpozícia kost.tk.s cievnou stopkou:kalkaneus	5t082.3↔	Osteotomia ossa metatarsalia II-V:3 metatarzáne k.
5t04a.u↔	Transpozícia kost.tk.s cievnou stopkou:tarzáne k.	5t082.4↔	Osteotomia ossa metatarsalia II-V:4 metatarzáne k.
5t04a.v↔	Transpozícia kost.tk.s cievnou stopkou:metatarzáne k.	5t082.a↔	Osteotomia čl.prstov nohy:digitus I
5t04a.w↔	Transpozícia kost.tk.s cievnou stopkou:falagy prstov n.	5t082.b↔	Osteotomia čl.prstov nohy:digitus II-V,1 falanx
5t04b.s↔	Transpl.humán.demineraliz.kostnej matrix:talus	5t082.c↔	Osteotomia čl.prstov nohy:digitus II-V,2 falagy
5t04b.t↔	Transpl.humán.demineraliz.kost.matrix:kalkaneus	5t082.d↔	Osteotomia čl.prstov nohy:digitus II-V,3 falagy
5t04b.u↔	Transpl.humán.demineraliz.kost.matrix:tarzáne k.	5t082.e↔	Osteotomia čl.prstov nohy:digitus II-V,4 falagy
5t04b.v↔	Transpl.humán.demineraliz.kost.matrix:metatarz.k.	5t082.f↔	Osteotomia čl.prstov nohy:digitus II-V,5 a viac falagov
5t04b.w↔	Transpl.humán.demineraliz.kost.matrix:falagy pr.n.	5t082.x↔	Osteotomia MTT kostí a článkov prstov nohy:ostatné
5t04x.s↔	Iné transplantácie/transpozície kost.tk:talus	5t083.0↔	Artroplastika metatarzofalangeál.kľú I
5t04x.t↔	Iné transplantácie/transpozície kost.tk:kalkaneus	5t083.1↔	Artroplastika metatarzofalangeál.kľú II-V:1 kľb
5t04x.u↔	Iné transplantácie/transpozície kost.tk:tarzáne k.	5t083.2↔	Artroplastika metatarzofalangeál.kľú II-V:2 kľby
5t04x.v↔	Iné transplantácie/transpozície kost.tk:metatarzáne k.	5t083.3↔	Artroplastika metatarzofalangeál.kľú II-V:3 kľby
5t04x.w↔	Iné transplantácie/transpozície kost.tk:falagy pr.n.	5t083.4↔	Artroplastika metatarzofalangeál.kľú II-V:4 kľby
5t050.s↔	Impl.kost.cementu bez prísady ATB:talus	5t083.a↔	Artroplastika interfalangeálny kľú I
5t050.t↔	Impl.kost.cementu bez prísady ATB:kalkaneus	5t083.b↔	Artroplastika interfalangeál.kľú II-V:1 kľb
5t050.u↔	Impl.kost.cementu bez prísady ATB:tarzáne k.	5t083.c↔	Artroplast.interfalangeál.kľú II-V:2 kľby
5t050.v↔	Impl.kost.cementu bez prísady ATB:metatarz.k.	5t083.d↔	Artroplast.interfalangeál.kľú II-V:3 kľby
5t050.w↔	Impl.kost.cementu bez prísady ATB:falagy pr.n.	5t083.e↔	Artroplast.interfalangeál.kľú II-V:4 kľby
5t051.s↔	Impl.kost.cementu s prísadou ATB:talus	5t08x↔	Ostat.OP metatarzálnych kostí a článkov prstov nohy
5t051.t↔	Impl.kost.cementu s prísadou ATB:kalkaneus	5t091.s↔	Dočasná epifyzeodéza:talus
5t051.u↔	Impl.kost.cementu s prísadou ATB:tarzáne k.	5t091.t↔	Dočasná epifyzeodéza:kalkaneus
5t051.v↔	Impl.kost.cementu s prísadou ATB:metatarz.k.	5t091.v↔	Dočasná epifyzeodéza:metatarzáne kosti
5t051.w↔	Impl.kost.cementu s prísadou ATB:falagy pr.n.	5t091.w↔	Dočasná epifyzeodéza:falagy prstov nohy
5t052.s↔	Impl.keramickej kostnej náhrady:talus	5t092.s↔	Stála epifyzeodéza:talus
5t052.t↔	Impl.keram.kost.náhrady:kalkaneus	5t092.t↔	Stála epifyzeodéza:kalkaneus
5t052.u↔	Impl.keram.kost.náhrady:tarzáne k.	5t092.u↔	Stála epifyzeodéza:tarzáne kosti
5t052.v↔	Impl.keram.kost.náhrady:metatarzáne k.	5t092.v↔	Stála epifyzeodéza:metatarzáne kosti
5t052.w↔	Impl.keram.kost.náhrady:falagy pr.n.	5t092.w↔	Stála epifyzeodéza:falagy prstov nohy
5t053.s↔	Impl.resorb.keramic.kost.náhrady:talus	5t093.s↔	Liečebná epifyzeolýza:talus
5t053.t↔	Impl.resorb.keramic.kost.náhrady:kalkaneus	5t093.t↔	Liečebná epifyzeolýza:kalkaneus
5t053.u↔	Impl.resorb.keramic.kost.náhrady:tarzáne k.	5t093.u↔	Liečebná epifyzeolýza:tarzáne kosti
5t053.v↔	Impl.resorb.keramic.kost.náhrady:metatarz.k.	5t093.v↔	Liečebná epifyzeolýza:metatarzáne kosti
5t053.w↔	Impl.resorb.keramic.kost.náhrady:falagy pr.n.	5t093.w↔	Liečebná epifyzeolýza:falagy prstov nohy
5t054.s↔	Impl.kovovej kost.náhrady:talus	5t140.u↔	Otv.repoz.jedn.zl:tarzáne k.:bez osteosyntézy
5t054.t↔	Impl.kovovej kost.náhrady:kalkaneus	5t140.v↔	Otv.repoz.jedn.zl:metatarz.k.:bez osteosyntézy
5t054.u↔	Impl.kovovej kost.náhrady:tarzáne k.	5t140.w↔	Otv.repoz.jedn.zl:falagy pr.nohy:bez osteosyntézy
5t054.v↔	Impl.kovovej kost.náhrady:metatarz.k.	5t141.u↔	Otv.repoz.jednoduch.zlom:tarzáne k.:skrutkou
5t054.w↔	Impl.kovovej kost.náhrady:falagy pr.n.	5t141.v↔	Otv.repoz.jedn.zlom:metatarz.k.:skrutkou
5t05x.s↔	Implantácia inej aloplast.kostnej náhrady:talus	5t141.w↔	Otv.repoz.jedn.zlom:falagy pr.nohy:skrutkou
5t05x.t↔	Implantácia inej aloplast.kostnej náhrady:kalkaneus	5t143.u↔	Otv.repoz.jedn.zl:tarzáne k.:štandard.dlahou
5t05x.u↔	Impl.inej alopl.kost.náhr:tarzáne k.	5t143.v↔	Otv.repoz.jedn.zl:metatarz.k.:štandard.dlahou
5t05x.v↔	Impl.inej alopl.kost.náhr:metatarzáne k.	5t143.w↔	Otv.repoz.jedn.zl:falagy pr.nohy:štandard.dlahou
5t05x.w↔	Impl.inej alopl.kost.náhr:falagy pr.n.	5t144.u↔	Otv.repoz.jedn.zlom:tarzáne k.:drôt/serkláž
5t070.s↔	Revízia osteosyntetického materiálu bez jeho výmeny:talus	5t144.v↔	Otv.repoz.jedn.zlom:metatarz.k.:drôt/serkláž
5t070.t↔	Revízia osteos.m.bez jeho výmeny:kalkaneus	5t144.w↔	Otv.repoz.jedn.zlom:falagy pr.nohy:drôt/serkláž
5t070.u↔	Revízia osteos.m.bez jeho výmeny:tarzáne k.	5t14b.u↔	Otv.repoz.jedn.zl:tarzáne k.:uhlo.stabil.dlahou
5t070.v↔	Revízia osteos.m.bez jeho výmeny:metatarz.k.	5t14b.v↔	Otv.repoz.jedn.zl:metatarz.k.:uhlo.stabil.dlahou
5t070.w↔	Revízia osteos.m.bez jeho výmeny:falagy pr.n.	5t14b.w↔	Otv.repoz.jedn.zl:falagy pr.nohy:uhlo.stabil.dlahou
5t080.0↔	Resekcie (exostózy):os metatarsale I	5t14d.u↔	Otv.repoz.jedn.zlom:tarzáne k.:skobou
5t080.1↔	Resekcie (exostózy):ossa mtrrs.II-V,1 mtrrz.kost'	5t14d.v↔	Otv.repoz.jedn.zlom:metatarz.k.:skobou
5t080.2↔	Resekcie (exostózy):ossa metatarsalia II-V,2 metatarz.k.	5t14t.u↔	Otv.repoz.jedn.zl:tarzáne k.:vonk.skelet.fix
5t080.3↔	Resekcie (exostózy):ossa metatarsalia II-V,3 metatarz.k.	5t14t.v↔	Otv.repoz.jedn.zl:metatarz.k.:vonk.skelet.fix
5t080.4↔	Resekcie (exostózy):ossa metatarsalia II-V,4 metatarz.k.	5t14t.w↔	Otv.repoz.jedn.zl:falagy pr.nohy:vonk.skelet.fix
5t080.a↔	Resekcie (exostózy) čl.prst.nohy:digitus I	5t14v.u↔	Otv.repoz.jedn.zl:tarzáne k.:kruh.vonk.skelet.fix
5t080.b↔	Resekcie (exostózy)čl.prst.nohy:digitus II-V,1 falanx	5t14v.v↔	Otv.repoz.jedn.zl:metatarz.k.:kruh.vonk.skelet.fix
5t080.c↔	Resekcie (exostózy)čl.prst.nohy:digitus II-V,2 falangov	5t14x.u↔	Otv.repoz.jedn.zl:tarzáne k.:iným osteos.m
5t080.d↔	Resekcie (exostózy)čl.prst.nohy:digitus II-V,3 falangov	5t14x.v↔	Otv.repoz.jedn.zl:metatarz.k.:iným osteos.m
5t080.e↔	Resekcie (exostózy)čl.prst.nohy:digitus II-V,4 falangov	5t14x.w↔	Otv.repoz.jedn.zl:falagy pr.nohy:iným osteos.m
5t080.f↔	Resekcie (exostózy)čl.prst.nohy:digitus II-V,5 a viac falagov	5t14z.j↔	Otv.rep.jedn.zl:patela:rezorb.mat
5t080.x↔	Resekcie (exostózy) MTT kostí a čl.prstov nohy:ostatné	5t14z.u↔	Otv.repoz.jedn.zl:tarzáne k.:rezorb.mat
5t081.0↔	Korekt.OP mäč.č.MTT:výška 1.MTT-falangeál.lúč	5t14z.v↔	Otv.repoz.jedn.zl:metatarz.k.:rezorb.mat
5t081.1↔	Korekt.OP mäč.č.MTT:výška 2.-5.MTT-fl.lúč:1.MTT.-fl.lúč	5t14z.w↔	Otv.repoz.jedn.zl:falagy pr.nohy:rezorb.mat

5t150.u↔	Otv.repoz.triešt.zl:tarzálne k.:bez osteosyntézy	5t19b.k↔	Otv.rep.luxácie:členkový kĺb horný:uhlo.stabil.dlahou
5t150.v↔	Otv.repoz.triešt.zlom:metatarz.k.:bez osteosyntézy	5t19b.m↔	Otv.rep.luxácie:členkový kĺb dolný:uhlo.stabil.dlahou
5t150.w↔	Otv.repoz.triešt.zl:falangy pr.nohy:bez osteosyntézy	5t19b.n↔	Otv.rep.luxácie:tarzálne kĺby:uhlo.stabil.dlahou
5t151.u↔	Otv.repoz.triešt.zl:tarzálne k.:skrutkou	5t19b.p↔	Otv.rep.luxácie:tarzometatarzálne kĺby:uhlo.stabil.dlahou
5t151.v↔	Otv.repoz.triešt.zl:metatarz.k.:skrutkou	5t19b.r↔	Otv.rep.luxácie:interfalangeálny kĺb nohy:uhlo.stabil.dlahou
5t151.w↔	Otv.repoz.triešt.zl:falangy pr.nohy:skrutkou	5t19d.k↔	Otv.rep.luxácie:členkový kĺb horný:skobou
5t153.u↔	Otv.repoz.triešt.zl:tarzálne k.:štanď.dlahou	5t19d.m↔	Otv.rep.luxácie:členkový kĺb dolný:skobou
5t153.v↔	Otv.repoz.triešt.zl:metatarz.k.:štanď.dlahou	5t19d.n↔	Otv.rep.luxácie:tarzálne kĺby:skobou
5t153.w↔	Otv.repoz.triešt.zl:falangy pr.nohy:štanď.dlahou	5t19d.p↔	Otv.rep.luxácie:tarzometatarzálne kĺby:skobou
5t154.u↔	Otv.repoz.triešt.zl:tarzálne k.:drôt/serkláž	5t19d.r↔	Otv.rep.luxácie:interfalangeálny kĺb nohy:skobou
5t154.v↔	Otv.repoz.triešt.zl:metatarz.k.:drôt/serkláž	5t19t.k↔	Otv.rep.luxácie:členkový kĺb horný:vonk.skelet.fix
5t154.w↔	Otv.repoz.triešt.zl:falangy pr.nohy:drôt/serkláž	5t19t.m↔	Otv.rep.luxácie:členkový kĺb dolný:vonk.skelet.fix
5t15b.u↔	Otv.repoz.triešt.zl:tarzálne k.:uhlo.stabil.dlahou	5t19t.n↔	Otv.rep.luxácie:tarzálne kĺby:vonk.skelet.fix
5t15b.v↔	Otv.repoz.triešt.zl:metatarz.k.:uhlo.stabil.dlahou	5t19t.p↔	Otv.rep.luxácie:tarzometatarzálne kĺby:vonk.skelet.fix
5t15b.w↔	Otv.repoz.triešt.zl:falangy pr.nohy:uhlo.stabil.dlahou	5t19t.r↔	Otv.rep.luxácie:interfalangeálny kĺb n.:vonk.skelet.fix
5t15d.u↔	Otv.repoz.triešt.zlom.:tarzálne k.:skobou	5t19x.k↔	Otv.rep.luxácie:členkový kĺb horný:iným osteos.mat
5t15d.v↔	Otv.repoz.triešt.zlom.:metatarz.k.:skobou	5t19x.m↔	Otv.rep.luxácie:členkový kĺb dolný:iným osteos.mat
5t15v.u↔	Otv.repoz.triešt.zlom:tarzálne k.:kruh.vonk.skelet.fix.	5t19x.n↔	Otv.rep.luxácie:tarzálne kĺby:iným osteos.mat
5t15v.v↔	Otv.repoz.triešt.zlom:metatarz.k.:kruh.vonk.skelet.fix.	5t19x.p↔	Otv.rep.luxácie:tarzometatarzálne kĺby:iným osteos.mat
5t15x.u↔	Otv.repoz.triešt.zl:tarzálne k.:iným osteos.m	5t19x.r↔	Otv.rep.luxácie:interfalangeálny kĺb nohy:iným osteos.mat
5t15x.v↔	Otv.repoz.triešt.zl:metatarz.k.:iným osteos.m	5t19z.k↔	Otv.rep.luxácie:členkový kĺb horný:rezorb.mat
5t15x.w↔	Otv.repoz.triešt.zl:falangy pr.nohy:iným osteos.m	5t19z.m↔	Otv.rep.luxácie:členkový kĺb dolný:rezorb.mat
5t15z.u↔	Otv.repoz.triešt.zl:tarzálne k.:rezorb.mat	5t19z.n↔	Otv.rep.luxácie:tarzálne kĺby:rezorb.mat
5t15z.v↔	Otv.repoz.triešt.zl:metatarz.k.:rezorb.mat	5t19z.p↔	Otv.rep.luxácie:tarzometatarzálne kĺby:rezorb.mat
5t15z.w↔	Otv.repoz.triešt.zl:falangy pr.nohy:rezorb.mat	5t19z.r↔	Otv.rep.luxácie:interfalangeálny kĺb nohy:rezorb.mat
5t16s.0↔	Otv.repoz.zlom.talu bez osteosyntézy	5t211.s↔	Zat.rep.zl./epifyzeolýzy:talus:skrutkou
5t16s.1↔	Otv.repoz.zlom.talu:osteosyntéza skrutkou	5t211.t↔	Zat.rep.zl./epifyzeolýzy:kalkaneus:skrutkou
5t16s.3↔	Otv.repoz.zlom.talu:osteosyntéza štanď.dlahou	5t211.u↔	Zat.rep.zl./epifyzeolýzy:tarzálne k.:skrutkou
5t16s.4↔	Otv.repoz.zlom.talu:osteosyntéza drôtom/ťah.serklážou	5t211.v↔	Zat.rep.zl./epifyzeolýzy:metatarzálne k.:skrutkou
5t16s.b↔	Otv.repoz.zlom.talu:osteosyntéza uhlovostabilnou dlahou	5t211.w↔	Zat.rep.zl./epifyzeolýzy:falangy prstov nohy:skrutkou
5t16s.d↔	Otv.repoz.zlom.talu:osteosyntéza skobou	5t213.s↔	Zat.rep.zl./epifyzeolýzy:talus:štanď.dlahou
5t16s.v↔	Otv.repoz.zlom.talu:osteosyntéza kruh.vonkaj.fixátor	5t213.t↔	Zat.rep.zl./epifyzeolýzy:kalkaneus:štanď.dlahou
5t16s.x↔	Otv.repoz.zlom.talu:osteosyntéza iným osteosy.mat.	5t213.u↔	Zat.rep.zl./epifyzeolýzy:tarzálne k.:štanď.dlahou
5t16s.z↔	Otv.repoz.zlom.talu:osteosyntéza resorb.materiálom	5t213.v↔	Zat.rep.zl./epifyzeolýzy:metatarzálne k.:štanď.dlahou
5t16t.0↔	Otv.repoz.zlom.kalkanea bez osteosyntézy	5t213.w↔	Zat.rep.zl./epifyzeolýzy:falangy prstov nohy:štanď.dlahou
5t16t.1↔	Otv.repoz.zlom.kalkanea:osteosyntéza skrutkou	5t214.s↔	Zat.rep.zl./epifyzeolýzy:talus:drôt./serkláž
5t16t.3↔	Otv.repoz.zlom.kalkanea:osteosyntéza štanď.dlahou	5t214.t↔	Zat.rep.zl./epifyzeolýzy:kalkaneus:drôt./serkláž
5t16t.4↔	Otv.repoz.zlom.kalkanea:osteosyntéza drôtom/ťah.serkl.	5t214.u↔	Zat.rep.zl./epifyzeolýzy:tarzálne k.:drôt./serkláž
5t16t.7↔	Otv.repoz.zlom.kalkanea:osteosyntéza zaisteným klincom	5t214.v↔	Zat.rep.zl./epifyzeolýzy:metatarzálne k.:drôt./serkláž
5t16t.b↔	Otv.repoz.zlom.kalkanea:osteosyntéza uhlovostab.dlahou	5t214.w↔	Zat.rep.zl./epifyzeolýzy:falangy prstov nohy:drôt./serkláž
5t16t.d↔	Otv.repoz.zlom.kalkanea:osteosyntéza skobou	5t216.t↔	Zat.rep.zl./epifyzeol:kalkaneus:nezaist.predvřt.im klin
5t16t.v↔	Otv.repoz.zlom.kalkanea:osteosy.kruh.vonkaj.fixátor	5t217.t↔	Zat.rep.zl./epifyzeol:kalkaneus:zaist.intramedul.kl
5t16t.x↔	Otv.repoz.zlom.kalkanea:osteosyn.iným osteosynt.mat.	5t219.s↔	Zatv.rep.zl./epifyzeolýzy:talus:transf.kl.
5t16t.z↔	Otv.repoz.zlom.kalkanea:osteosyn.resorbovatel.materiálom	5t219.t↔	Zatv.rep.zl./epifyzeolýzy:kalkaneus:transf.kl.
5t190.k↔	Otv.rep.luxácie:členkový kĺb horný:bez osteosyn.	5t21a.v↔	Zatv.repoz.zl./epifyzeol:metatarz.k:iM drôt,průt
5t190.m↔	Otv.rep.luxácie:členkový kĺb dolný:bez osteosyn.	5t21a.w↔	Zatv.repoz.zl./epifyzeol:falangy.p.nohy:iM drôt,průt
5t190.n↔	Otv.rep.luxácie:tarzálne kĺby:bez osteosyntézy	5t21b.s↔	Zatv.repoz.zl./epifyzeol:talus:uhlo.stab.dl
5t190.p↔	Otv.rep.luxácie:tarzometatarzálne kĺby:bez osteos	5t21b.t↔	Zat.rep.zl./epifyzeol:kalkaneus:uhlo.stab.dl
5t190.r↔	Otv.rep.luxácie:interfalangeálny kĺb nohy:bez osteos.	5t21b.u↔	Zat.rep.zl./epifyzeol:tarzálne k.:uhlo.stab.dl
5t191.k↔	Otv.rep.luxácie:členkový kĺb horný:skrutkou	5t21b.v↔	Zatv.repoz.zl./epifyzeol:metatarz.k:uhlo.stab.dl
5t191.m↔	Otv.rep.luxácie:členkový kĺb dolný:skrutkou	5t21b.w↔	Zat.rep.zl./epifyzeol:falangy pr.nohy:uhlo.stab.dl
5t191.n↔	Otv.rep.luxácie:tarzálne kĺby:skrutkou	5t21t.s↔	Zatv.repoz.zl./epifyzeol:talus:vonk.skelet.fix
5t191.p↔	Otv.rep.luxácie:tarzometatarzálne kĺby:skrutkou	5t21t.t↔	Zatv.repoz.zl./epifyzeol:kalkaneus:vonk.skelet.fix
5t191.r↔	Otv.rep.luxácie:interfalangeálny kĺb nohy:skrutkou	5t21t.u↔	Zatv.repoz.zl./epifyzeol:tarzálne k.:vonk.skelet.fix
5t193.k↔	Otv.rep.luxácie:členkový kĺb horný:skrutkou	5t21t.v↔	Zat.rep.zl./epifyzeol:metatarzálne k.:vonk.skelet.fix
5t193.m↔	Otv.rep.luxácie:členkový kĺb dolný:skrutkou	5t21t.w↔	Zatv.repoz.zl./epifyzeol:falangy prst.nohy:vonk.skelet.fix
5t193.n↔	Otv.rep.luxácie:tarzálne kĺby:skrutkou	5t21v.s↔	Zatv.repoz.zl./epifyzeol:talus.kruh.vonkaj.fix
5t193.p↔	Otv.rep.luxácie:tarzometatarzálne kĺby:skrutkou	5t21v.t↔	Zatv.repoz.zl./epifyzeol:kalkaneus:kruh.vonkaj.fix
5t193.r↔	Otv.rep.luxácie:interfalangeálny kĺb nohy:skrutkou	5t21v.u↔	Zatv.repoz.zl./epifyzeol:tarzálne k.:kruh.vonkaj.fix
5t194.k↔	Otv.rep.luxácie:členkový kĺb horný:drôt/serkláž	5t21v.v↔	Zatv.repoz.zl./epifyzeol:metatarz.k:kruh.vonkaj.fix
5t194.m↔	Otv.rep.luxácie:členkový kĺb dolný:drôt/serkláž	5t21x.s↔	Zatv.repoz.zl./epifyzeol:talus:iným osteos.m.
5t194.n↔	Otv.rep.luxácie:tarzálne kĺby:drôt/serkláž	5t21x.t↔	Zatv.repoz.zl./epifyzeol:kalkaneus:iným osteos.m.
5t194.p↔	Otv.rep.luxácie:tarzometatarzálne kĺby:drôt/serkláž	5t21x.u↔	Zatv.repoz.zl./epifyzeol:tarzálne k.:iným osteos.m.
5t194.r↔	Otv.rep.luxácie:interfalangeálny kĺb nohy:drôt/serkláž	5t21x.v↔	Zat.rep.zl./epifyzeol:metatarzálne k.:iným osteos.m.
5t199.k↔	Otv.rep.luxácie:členkový kĺb horný:transfix.klincom	5t21x.w↔	Zatv.repoz.zl./epifyzeol:falangy prst.nohy:iným osteos.m.
5t199.m↔	Otv.rep.luxácie:členkový kĺb dolný:transfix.klincom	5t21z.s↔	Zatv.repoz.zl./epifyzeol:talus:rezorb.mat
5t19a.k↔	Otv.rep.luxácie:členk.kĺb horný:intramedul.klin	5t21z.t↔	Zatv.repoz.zl./epifyzeol:kalkaneus:rezorb.mat
5t19a.m↔	Otv.rep.luxácie:členk.kĺb dolný:intramedul.klin	5t21z.u↔	Zatv.repoz.zl./epifyzeol:tarzálne k.:rezorb.mat
5t19a.p↔	Otv.rep.luxácie:tarzometatarzálne kĺby:intramedul.klin	5t21z.v↔	Zat.rep.zl./epifyzeol:metatarzálne k.:rezorb.mat
5t19a.r↔	Otv.rep.luxácie:interfalangeál.kĺb nohy:intramedul.klin	5t21z.w↔	Zatv.repoz.zl./epifyzeol:falangy prst.nohy:rezorb.mat



5t221.k↔	Zatv.rep.luxácie:členkový kĺb horný:skrutkou	5t308.m↔	O.ch.odstránenie voľných telies:členk.kĺb d.
5t221.n↔	Zatv.rep.luxácie:tarzálne kĺby:skrutkou	5t308.n↔	O.ch.odstránenie voľných telies:tarzálne kĺby
5t221.p↔	Zatv.rep.luxácie:tarzometatarzálne kĺby:skrutkou	5t308.p↔	O.ch.odstránenie voľných telies:tarzometatarz. kĺby
5t221.r↔	Zatv.rep.luxácie:interfalang.kĺb nohy:skrutkou	5t308.r↔	O.ch.odstránenie voľných telies:interfalang.kĺb n.
5t224.k↔	Zatv.rep.luxácie:členkový kĺb horný:drôt/serkláž	5t309.k↔	O.ch.exstirpácia cysty(Baker.cysta):členk.kĺb h.
5t224.n↔	Zatv.rep.luxácie:tarzálne kĺby:drôt/serkláž	5t309.m↔	O.ch.exstirpácia cysty(Baker.cysta):členk.kĺb d.
5t224.p↔	Zatv.rep.luxácie:tarzometatarzálne kĺby:drôt/serkláž	5t309.n↔	O.ch.exstirpácia cysty(Baker.cysta):tarzálne kĺby
5t224.r↔	Zatv.rep.luxácie:interfalang.kĺb nohy:drôt/serkláž	5t309.p↔	O.ch.exstirpácia cysty(Baker.cysta):tarzometatarz. kĺby
5t229.k↔	Zatv.rep.luxácie:členkový kĺb horný:transfix.klin	5t309.r↔	O.ch.exstirpácia cysty(Baker.cysta):interfalang.kĺb n.
5t22a.k↔	Zatv.rep.luxácie:členkový kĺb horný:intramedulár.klin	5t30a.k↔	O.ch.vloženie nosiča lieku:členkový kĺb horný
5t22a.n↔	Zatv.rep.luxácie:tarzálne kĺby:intramedulár.klin	5t30a.m↔	O.ch.vlož.nosiča lieku:členkový kĺb dolný
5t22a.p↔	Zatv.rep.luxácie:tarzometatarzálne kĺby:intramedulár.klin	5t30a.n↔	O.ch.vloženie nosiča lieku:tarzálne kĺby
5t22a.r↔	Zatv.rep.luxácie:interfalang.kĺb nohy:intramedulár.klin	5t30a.p↔	O.ch.vloženie nosiča lieku:tarzometatarzálne kĺby
5t22d.k↔	Zatv.rep.luxácie:členkový kĺb horný:skobou	5t30a.r↔	O.ch.vloženie nosiča lieku:interfalang.kĺb n.
5t22d.n↔	Zatv.rep.luxácie:tarzálne kĺby:skobou	5t30b.k↔	O.ch.odstránenie nosiča lieku:členk.kĺb h.
5t22d.p↔	Zatv.rep.luxácie:tarzometatarzálne kĺby:skobou	5t30b.m↔	O.ch.odstránenie nosiča lieku:členk.kĺb d.
5t22t.k↔	Zatv.rep.luxácie:členkový kĺb horný:vonk.skelet.fix	5t30b.n↔	O.ch.odstránenie nosiča lieku:tarzálne kĺby
5t22t.n↔	Zatv.rep.luxácie:tarzálne kĺby:vonk.skelet.fix	5t30b.p↔	O.ch.odstránenie nosiča lieku:tarzometatarz. kĺby
5t22t.p↔	Zatv.rep.luxácie:tarzometatarzálne kĺby:vonk.skelet.fix	5t30b.r↔	O.ch.odstránenie nosiča lieku:interfalang.kĺb n.
5t22t.r↔	Zatv.rep.luxácie:interfalang.kĺb nohy:vonk.skelet.fix	5t30c.k↔	O.ch.odstr.častí a zvyškov väzov:členk.kĺb h.
5t22x.k↔	Zatv.rep.luxácie:členkový kĺb horný:iným osteos.mat	5t30c.m↔	O.ch.odstr.častí a zvyškov väzov:členk.kĺb d.
5t22x.n↔	Zatv.rep.luxácie:tarzálne kĺby:iným osteos.mat	5t30c.n↔	O.ch.odstr.častí a zvyškov väzov:tarzálne kĺby
5t22x.p↔	Zatv.rep.luxácie:tarzometatarzálne kĺby:iným osteos.mat	5t30c.p↔	O.ch.odstr.častí a zvyškov väzov:tarzometatarz. kĺby
5t22x.r↔	Zatv.rep.luxácie:interfalang.kĺb nohy:iným osteos.mat	5t30c.r↔	O.ch.odstr.častí a zvyškov väzov:interfalang.kĺb n.
5t22z.k↔	Zatv.rep.luxácie:členkový kĺb horný:rezorb.mat	5t30x.k↔	Iné otv.ch.revízie:členkový kĺb horný
5t22z.m↔	Zatv.rep.luxácie:členkový kĺb dolný:rezorb.mat	5t30x.m↔	Iné otv.ch.revízie:členkový kĺb dolný
5t22z.n↔	Zatv.rep.luxácie:tarzálne kĺby:rezorb.mat	5t30x.n↔	Iné otv.ch.revízie:tarzálne kĺby
5t22z.p↔	Zatv.rep.luxácie:tarzometatarzálne kĺby:rezorb.mat	5t30x.p↔	Iné otv.ch.revízie:tarzometatarzálne kĺby
5t22z.r↔	Zatv.rep.luxácie:interfalang.kĺb nohy:rezorb.mat	5t30x.r↔	Iné otv.ch.revízie:interfalangeálny kĺb n.
5t300.k↔	O.ch.artrotómia,kapsulotómia:členk.kĺb h.	5t310.k↔	O.ch.excizia chor.zmen.č.kĺb.chrup:členk.kĺb h.
5t300.m↔	O.ch.artrotómia,kapsulotómia:členk.kĺb d.	5t310.m↔	O.ch.excizia chor.zmen.č.kĺb.chrup:členk.kĺb d.
5t300.n↔	O.ch.artrotómia,kapsulotómia:tarzálne kĺby	5t310.n↔	O.ch.excizia chor.zmen.č.kĺb.chrup:tarzálne kĺby
5t300.p↔	O.ch.artrotómia,kapsulotómia:tarzometatarz. kĺby	5t310.p↔	O.ch.excizia chor.zmen.č.kĺb.chrup:tarzometatarz. kĺby
5t300.r↔	O.ch.artrotómia,kapsulotómia:interfalang.kĺb n.	5t310.r↔	O.ch.excizia chor.zmen.č.kĺb.chrup:interfal.kĺb n.
5t301.k↔	O.ch.aseptická preplach.drenáž:členk.kĺb h.	5t311.k↔	O.ch.refixácia osteochondrál.fragmentu:členk.kĺb h.
5t301.m↔	O.ch.aseptická preplach.drenáž:členk.kĺb d.	5t311.m↔	O.ch.refixácia osteochondrál.fragmentu:členk.kĺb d.
5t301.n↔	O.ch.aseptická preplach.drenáž:tarzálne kĺby	5t311.n↔	O.ch.refixácia osteochondrál.fragmentu:tarzál.kĺby
5t301.p↔	O.ch.aseptická preplach.drenáž:trmt.kĺby	5t311.p↔	O.ch.refixácia osteochondrál.fragmentu:tarzometat.kĺby
5t301.r↔	O.ch.aseptická preplach.drenáž:intrfal.kĺb n.	5t311.r↔	O.ch.refixácia osteochondrál.fragmentu:interfal.kĺb nohy
5t302.k↔	O.ch.septická preplach.drenáž:členk.kĺb h.	5t312.k↔	O.ch.subchondrál.spongioplast.s fix.fragm:členk.kĺb h.
5t302.m↔	O.ch.septická preplach.drenáž:členk.kĺb d.	5t312.m↔	O.ch.subchondrál.spongioplast.s fix.fragm:členk.kĺb d.
5t302.n↔	O.ch.septická preplach.drenáž:tarzálne kĺby	5t312.n↔	O.ch.subchondrál.spongioplast.s fix.fragm:tarzál.kĺby
5t302.p↔	O.ch.septická preplach.drenáž:trmt.kĺby	5t312.p↔	O.ch.subchondrál.spongioplast.s fix.fragm:tarzometat.k
5t302.r↔	O.ch.septická preplach.drenáž:intrfal.kĺb n.	5t312.r↔	O.ch.subchondrál.spongioplast.s fix.fragm:interfal.k.n.
5t303.k↔	O.ch.debridement:členkový kĺb horný	5t317.k↔	O.ch.transplant.chrupavky:členk.kĺb h.
5t303.m↔	O.ch.debridement:členkový kĺb dolný	5t317.n↔	O.ch.transplant.chrupavky:tarzálne kĺby
5t303.n↔	O.ch.debridement:tarzálne kĺby	5t317.p↔	O.ch.transplant.chrupavky:tarzometatarz.kĺby
5t303.p↔	O.ch.debridement:tarzometatarzálne kĺby	5t317.r↔	O.ch.transplant.chrupavky:interfal.kĺb nohy
5t303.r↔	O.ch.debridement:interfalangeálny kĺb n.	5t318.k↔	O.ch.odobratie chrupavk.transplantátu:členk.kĺb h.
5t304.k↔	O.ch.parcial.synovektómia:členk.kĺb h.	5t31a.k↔	O.ch.implant.in vitro vytvor.tk.kultúry:členk.kĺb h
5t304.m↔	O.ch.parcial.synovektómia:členk.kĺb d.	5t31a.n↔	O.ch.implant.in vitro vytvor.tk.kultúry:tarzál.kĺby
5t304.n↔	Otv.ch.parcial.synovektómia:tarzálne kĺby	5t31a.p↔	O.ch.implant.in vitro vytvor.tk.kultúry:tarzometat.k
5t304.p↔	O.ch.parcial.synovektómia:tarzometatarz. kĺby	5t31a.r↔	O.ch.implant.in vitro vytvor.tk.kultúry:interf.kĺb n.
5t304.r↔	O.ch.parcial.synovektómia:interfalang.kĺb n.	5t31b.m	Implant.kostno-chrupavk.náhrady defektu kĺb.plochy členka
5t305.k↔	O.ch.totálna synovektómia:členk.kĺb h.	5t31c.k↔	O.ch.vyhľad.chrupav[chondroplast]:členk.kĺb horný
5t305.m↔	O.ch.totálna synovektómia:členk.kĺb d.	5t31c.m↔	O.ch.vyhľad.chrupav[chondroplast]:členk.kĺb dolný
5t305.n↔	O.ch.totálna synovektómia:tarzálne kĺby	5t31c.n↔	O.ch.vyhľad.chrupav[chondroplast]:tarzálne kĺby
5t305.p↔	O.ch.totálna synovektómia:tarzometatarz. kĺby	5t31c.p↔	O.ch.vyhľad.chrupav[chondroplast]:tarzometatarz. kĺby
5t305.r↔	O.ch.totálna synovektómia:interfalang.kĺb n.	5t31c.r↔	O.ch.vyhľad.chrupav[chondroplast]:interfalang.kĺb n.
5t306.k↔	O.ch.mobilizácia kĺbu(artrolýza):členk.kĺb h.	5t31d.k↔	Subchondr.otvor.kosti:členk.kĺb h.
5t306.m↔	O.ch.mobilizácia kĺbu(artrolýza):členk.kĺb d.	5t31d.m↔	Subchondr.otvor.kosti:členk.kĺb d.
5t306.n↔	O.ch.mobilizácia kĺbu(artrolýza):tarzálne kĺby	5t31d.n↔	Subchondr.otvor.kosti:tarzál.kĺby
5t306.p↔	O.ch.mobilizácia kĺbu(artrolýza):tarzomet.kĺby	5t31d.p↔	Subchondr.otvor.kosti:tarzometat.k.
5t306.r↔	O.ch.mobilizácia kĺbu(artrolýza):interfalang.kĺb nohy	5t31d.r↔	Subchondr.otvor.kosti:interf.kĺb n.
5t307.k↔	O.ch.odstr.periartikulár.osifikácii:členk.kĺb h.	5t31h.k↔	O.ch.OP chrupavky s tx.chondroc.autol.ind.matrix:člen.k.h.
5t307.m↔	O.ch.odstr.periartikulár.osifikácii:členk.kĺb d.	5t31h.n↔	O.ch.OP chrupavky s tx.chondroc.autol.ind.matrix:tarz.k
5t307.n↔	O.ch.odstr.periartikulár.osifikácii:tarzálne kĺby	5t31h.p↔	O.ch.OP chrup.s tx.chondroc.autol.ind.matrix:tarzomet.k
5t307.p↔	O.ch.odstr.periartik.osifikácii:tarzometatarz. kĺby	5t31h.r↔	O.ch.OP chrupavky s tx.chondroc.autol.ind.matrix:interf.k.n
5t307.r↔	O.ch.odstr.periartik.osifikácii:interfalang.kĺb nohy	5t31j.k↔	O.ch.impl.neindivid.metal.náhrady chrupav:členk.k.h.
5t308.k↔	O.ch.odstránenie voľných telies:členk.kĺb h.	5t31j.m↔	O.ch.impl.neindivid.metal.náhrady chrupav:členk.k.d.

5t31j.n↔	O.ch.impl.neindivid.metal.náhrady chrupav:tarzál.kí	5t402.r↔	ASK mobilizácia kĺbu(artrolýza):interfalang.kĺb n.
5t31j.p↔	O.ch.impl.neindivid.metal.náhrady chrupav:tarzom.kĺb	5t403.k↔	ASK odstránenie OSM:členkový kĺb horný
5t31j.r↔	O.ch.impl.neindivid.metal.náhrady chrupav:interf.k.n	5t403.m↔	ASK odstránenie OSM:členkový kĺb dolný
5t31k.k↔	O.ch.subchodrál.otv.kosti s vlož.nebunk.impl:členk.kĺb h.	5t403.n↔	ASK odstránenie OSM:tarzálne kĺby
5t31k.m↔	O.ch.subchodrál.otv.kosti s vlož.nebunk.impl:členk.k.d.	5t403.p↔	ASK odstránenie OSM:tarzometatarzálne kĺby
5t31k.n↔	O.ch.subchodrál.otv.kosti s vlož.nebunk.impl:tarzál.k	5t403.r↔	ASK odstránenie OSM:interfalangeálny kĺb n.
5t31k.p↔	O.ch.subchodrál.otv.kosti s vlož.nebunk.impl:tarzometat.k	5t404.k↔	ASK odstr.volných telies:členk.kĺb h.
5t31k.r↔	O.ch.subchodrál.otv.kosti s vlož.nebunk.impl:interf.k.n.	5t404.m↔	ASK odstr.volných telies:členk.kĺb d.
5t31x.k↔	Iné otv.chir.OP na kĺbe a menisk:členk.kĺb h.	5t404.n↔	ASK odstr.volných telies:tarzálne kĺby
5t31x.m↔	Iné otv.chir.OP na kĺbe a menisk:členk.kĺb d.	5t404.p↔	ASK odstr.volných telies:tarzometatarz.kĺby
5t31x.n↔	Iné otv.chir.OP na kĺbe a menisk:tarzálne kĺby	5t404.r↔	ASK odstr.volných telies:interfalang.kĺb n.
5t31x.p↔	Iné otv.chir.OP na kĺbe a menisk:tarzometatarz.kĺby	5t405.k↔	ASK odstr.periartikul.kalcifikátov:členk.kĺb h.
5t31x.r↔	Iné otv.chir.OP na kĺbe a menisk:interfalang.kĺb n.	5t405.m↔	ASK odstr.periartikulár.kalcifikátov:členkový kĺb dolný
5t361↔	Otv.ch.sutúra viacerých fibulár.vázov členk.kĺbu	5t405.n↔	ASK odstr.periartikulár.kalcifikátov:tarzálne kĺby
5t362↔	Otv.ch.sutúra mediál.a laterál.väziv.ap.členk.kĺbu	5t405.p↔	ASK odstr.periartikulárnych kalcifikátov:tarzometatarz.kĺby
5t363↔	Otv.ch.sutúra syndesmózy členkového kĺbu	5t405.r↔	ASK odstr.periartikul.kalcifikátov:interfalang.kĺb n.
5t364↔	Otv.ch.plastika fibulár.väziv.ap.autológnuo šľachou	5t406.k↔	ASK asistov.ošetrenie zlomeniny:členk.kĺb horný
5t365↔	Otv.ch.plastika fibulár.väziv.aparátu periostál.lalokom	5t406.n↔	ASK asistov.ošetrenie zlomeniny:tarzálne kĺby
5t366↔	Otv.ch.plastika fibulár.väziv.ap.aloplastickou väz.náhradou	5t406.p↔	ASK asistov.ošetrenie zlomeniny:tarzometatarz.kĺby
5t367↔	Otv.ch.fixácia peroneál.šľach väziv.ap.členk.kĺbu	5t406.r↔	ASK asistov.ošetrenie zlomeniny:interfalang.kĺb nohy
5t36x↔	Ost.refixácie a plastiky väziv.aparátu členk.kĺbu	5t407.k↔	Artroskop.vlož.liek.nosiča:členk.kĺb h.
5t387.0↔	Artrodéza členkového kĺbu bez ďalšieho kĺbu	5t407.m↔	Artroskop.vlož.liek.nosiča:členk.kĺb d.
5t387.1↔	Artrodéza členkového kĺbu so subtalárnym kĺbom	5t407.n↔	Artroskop.vlož.liek.nosiča:tarzálne kĺby
5t387.2↔	Artrodéza členk.kĺbu so subtalár.a Chopartovým kĺbom	5t407.p↔	Artroskop.vlož.liek.nosiča:tarzometatarz.kĺby
5t388.1↔	Artrodéza sub talo:1 časť subtalárneho kĺbu	5t407.r↔	Artroskop.vlož.liek.nosiča:interfalang.kĺb n.
5t388.2↔	Artrodéza sub talo:2 časti subtalárneho kĺbu	5t408.k↔	Artroskop.odstr.liek.nosiča:členk.kĺb h.
5t388.3↔	Artrodéza sub talo:3 časti subtalárneho kĺbu	5t408.m↔	Artroskop.odstr.liek.nosiča:členk.kĺb d.
5t389.1↔	Artrodéza priehlavku a stredonožia:1 al.2 kĺby	5t408.n↔	Artroskop.odstr.liek.nosiča:tarzálne kĺby
5t389.3↔	Artrodéza prieh.a stredon:najm.3kl.vr.kompl.artod.Lisf.kí.	5t408.p↔	Artroskop.odstr.liek.nosiča:tarzometatarz.kĺby
5t38a.1↔	Artrodézy metatarzofal.a interfal.kĺb prsta nohy:1kĺb	5t408.r↔	Artroskop.odstr.liek.nosiča:interfalang.kĺb n.
5t38a.2↔	Artrodézy metatarzofal.a interfal.kĺb prsta nohy:2kĺby	5t409.k↔	ASK resekcia častí ligament,zbytkov ligament:členk.kĺb h.
5t38a.3↔	Artrodézy metatarzofal.a interfal.kĺb prsta nohy:3kĺby	5t409.m↔	ASK resek.častí ligament,zbytkov ligament:členk.kĺb dolný
5t38a.4↔	Artrodézy metatarzofal.a interfal.kĺb prsta nohy:4kĺby	5t409.n↔	ASK resek.častí ligament,zbytkov ligament:tarzálne kĺby
5t38a.5↔	Artrodézy metatarzofal.a interfal.kĺb prsta nohy:5/viac.kĺb	5t409.p↔	ASK resek.č.ligament,zbytkov ligament:tarzometatarz.kĺby
5t38a.a↔	Artrodézy metatarzofal.kĺb palca nohy	5t409.r↔	ASK resek.častí ligament,zbytk.ligament:interfalan.kĺb nohy
5t38a.b↔	Artrodézy interfalangeálneho kĺbu palca nohy	5t40x.k↔	Iné ASK revízie kĺbu:členk.kĺb h.
5t390.k↔	O.ch.rozdel/prerušenie väzu:členk.kĺb h.	5t40x.m↔	Iné ASK revízie kĺbu:členk.kĺb d.
5t390.m↔	O.ch.rozdel/prerušenie väzu:členk.kĺb d.	5t40x.n↔	Iné ASK revízie kĺbu:tarzálne kĺby
5t390.n↔	O.ch.rozdel/prerušenie väzu:tarzálne kĺby	5t40x.p↔	Iné ASK revízie kĺbu:tarzometatarz.kĺby
5t390.p↔	O.ch.rozdel/prerušenie väzu:tarzometatarz.kĺby	5t40x.r↔	Iné ASK revízie kĺbu:interfalang.kĺb n.
5t390.r↔	O.ch.rozdel/prerušenie väzu:interfalang.kĺb n.	5t412.k↔	Artroskop.parc.synovektómia:členk.kĺb h.
5t391.k↔	Otv.ch.artroríza:členk.kĺb h.	5t412.m↔	Artroskop.parc.synovektómia:členk.kĺb d.
5t391.m↔	Otv.ch.artroríza:členk.kĺb d.	5t412.n↔	Artroskop.parc.synovektómia:tarzálne kĺby
5t391.n↔	Otv.ch.artroríza:tarzálne kĺby	5t412.p↔	Artroskop.parc.synovektómia:tarzometatarz.kĺby
5t391.p↔	Otv.ch.artroríza:tarzometatarzálne kĺby	5t412.r↔	Artroskop.parc.synovektómia:interfalang.kĺb n.
5t391.r↔	Otv.ch.artroríza:interfalang.kĺb n.	5t413.k↔	Artroskop.totál.synovektómia:členk.kĺb h.
5t392.k↔	O.ch.dočasné fixácie:členk.kĺb h.	5t413.m↔	Artroskop.totál.synovektómia:členk.kĺb d.
5t392.m↔	O.ch.dočasné fixácie:členk.kĺb d.	5t413.n↔	Artroskop.totál.synovektómia:tarzálne kĺby
5t392.n↔	O.ch.dočasné fixácie:tarzálne kĺby	5t413.p↔	Artroskop.totál.synovektómia:tarzometatarz.kĺby
5t392.p↔	O.ch.dočasné fixácie:tarzometatarz.kĺby	5t413.r↔	Artroskop.totál.synovektómia:interfalang.kĺb n.
5t392.r↔	O.ch.dočasné fixácie:interfalang.kĺb n.	5t414.k↔	ASK el.-term.dener.vácia syn.a tk.kĺb.púz:členk.kĺb horný
5t39x.k↔	Iné otv.ch.OP na kĺboch:členk.kĺb h.	5t414.m↔	ASK el.-term.dener.syn.a tk.kĺb.púz:členk.kĺb dolný
5t39x.m↔	Iné otv.ch.OP na kĺboch:členk.kĺb d.	5t414.n↔	ASK el.-term.dener.synov.a tk.kĺb.púz:tarzálne kĺby
5t39x.n↔	Iné otv.ch.OP na kĺboch:tarzálne kĺby	5t414.p↔	ASK el.-term.dener.syn.a tk.kĺb.púz:tarzometat.kĺby
5t39x.p↔	Iné otv.ch.OP na kĺboch:tarzometatarzálne kĺby	5t414.r↔	ASK el.-term.den.synov.tk.kĺb.púz:interfal.kĺb nohy
5t39x.r↔	Iné otv.ch.OP na kĺboch:interfalangeálny kĺb n.	5t41x.k↔	Iné ASK OP na synovii:členkový kĺb horný
5t400.k↔	ASK asept.výplach kĺbu s drenážou:členk.kĺb h.	5t41x.m↔	Iné ASK OP na synovii:členkový kĺb dolný
5t400.m↔	ASK asept.výplach kĺbu s drenážou:členk.kĺb d.	5t41x.n↔	Iné artroskop.OP na synovii:tarzálne kĺby
5t400.n↔	ASK asept.výplach kĺbu s drenážou:tarzálne kĺby	5t41x.p↔	Iné ASK OP na synovii:tarzometatarzálne kĺby
5t400.p↔	ASK asept.výplach kĺbu s drenážou:tarzometatarz.kĺby	5t41x.r↔	Iné ASK OP na synovii:interfalangeálny kĺb n.
5t400.r↔	ASK asept.výplach kĺbu s drenážou:interfalang.kĺb n.	5t420.k↔	ASK exc.pošk.tk.kĺb.chrup:členk.kĺb horný
5t401.k↔	ASK sept.výplach kĺbu s drenážou:členk.kĺb h.	5t420.m↔	ASK exc.pošk.tk-kĺb.chrup:členk.kĺb dolný
5t401.m↔	ASK sept.výplach kĺbu s drenážou:členk.kĺb d.	5t420.n↔	ASK exc.pošk.tk-kĺb.chrup:tarzálne kĺby
5t401.n↔	ASK sept.výplach kĺbu s drenážou:tarzálne kĺby	5t420.p↔	ASK exc.pošk.tk-kĺb.chrup:tarzometatarz.kĺby
5t401.p↔	ASK sept.výplach kĺbu s drenážou:tarzometatarz.kĺby	5t420.r↔	ASKexc.pošk.tk-kĺb.chrup:interfalang.kĺb nohy
5t401.r↔	ASK sept.výplach kĺbu s drenážou:interfalang.kĺb n.	5t421.k↔	ASK refix.osteochondr.fragm:členk.kĺb horný
5t402.k↔	ASK mobilizácia kĺbu(artrolýza):členk.kĺb h.	5t421.m↔	ASK refixácia osteochondr.fragm:členk.kĺb dolný
5t402.m↔	ASK mobilizácia kĺbu(artrolýza):členk.kĺb d.	5t421.n↔	ASK refixácia osteochondr.fragm:tarzálne kĺby
5t402.n↔	ASK mobilizácia kĺbu(artrolýza):tarzálne kĺby	5t421.p↔	ASK refixácia osteochondr.fragm:tarzometatar.kĺby
5t402.p↔	ASK mobilizácia kĺbu(artrolýza):tarzometatarz.kĺby	5t421.r↔	ASK refix.osteochon.fragm:interfalan.kĺb nohy



5t422.k↔	ASK subchondr.spongioplastika:členk.kĺb horný	5t42h.m↔	ASK resekcia 1/viac.osteofytov:členk.kĺb dolný
5t422.m↔	ASK subchondr.spongioplastika:členk.kĺb dolný	5t42h.n↔	ASK resekcia 1/viac.osteofytov:tarzálné kĺby
5t422.n↔	ASK subchondr.spongioplast:tarzálné kĺby	5t42h.p↔	ASK resekcia 1/viac.osteofytov:tarzometatar.kĺby
5t422.p↔	ASK subchond.spongiopl:tarzometatar.kĺb	5t42h.r↔	ASK resekcia 1/viac.osteofytov:interfalang.kĺb nohy
5t422.r↔	ASK subchon.spongioplas:interfalang.kĺb n.	5t42i.k↔	Iné artroskop.OP na chrup.a menisk:členk.kĺb h.
5t426.k↔	ASK odber chondrálného transpl:členk.kĺb h.	5t42i.m↔	Iné artroskop.OP na chrup.a menisk:členk.kĺb d.
5t427.k↔	Artroskop.transpl.chrupavky:členk.kĺb h.	5t42i.n↔	Iné artroskop.OP na chrup.a menisk:tarzálné kĺby
5t427.n↔	Artroskop.transpl.chrupavky:tarzálné kĺby	5t42i.p↔	Iné artroskop.OP na chrup.a menisk:tarzometatar.kĺby
5t427.p↔	ASK transplantácia chrupavky:tarzometatar.kĺby	5t42i.r↔	Iné artroskop.OP na chrup.a menisk:interfalang.kĺb n.
5t427.r↔	ASK transpl.chrupavky:interfalang.kĺb nohy	5t490.k↔	Artroskopické rozdel./preruš.väzu:členk.kĺb h.
5t428.k↔	ASK impl.in.vitr.vypes.tk.kultúr:členk.kĺb hor.	5t490.m↔	ASK rozdelenie/preruš.väzu:členk.kĺb d.
5t428.n↔	ASK impl.in.vitr.vypes.tk.kultúr:tarzálné kĺby	5t490.n↔	ASK rozdelenie/preruš.väzu:tarzálné kĺby
5t428.p↔	ASK impl.in.vitr.vypes.tk.kul:tarzometatar.kĺby	5t490.p↔	ASK rozdelenie/preruš.väzu:tarzometatar.kĺby
5t428.r↔	ASK impl.in.vitr.vypes.tk.kul:interfalang.kĺb n.	5t490.r↔	ASK rozdelenie/preruš.väzu:interfalang.kĺb n.
5t42c.k↔	ASK vyhladenie chrup[chondrop]:členk.kĺb hor.	5t491.k↔	ASK debridement šľachy:členk.kĺb h.
5t42c.m↔	ASK vyhladenie chrup[chondrop]:členk.kĺb dol.	5t49x.k↔	Ostatné artroskopické OP:členk.kĺb h.
5t42c.n↔	ASK vyhladenie chrup[chondrop]:tarzálné kĺby	5t49x.m↔	Ostatné artroskopické OP:členk.kĺb d.
5t42c.p↔	ASK vyhlad.chrupav[chondrop]:tarzometatar.kĺby	5t49x.n↔	Ostatné artroskopické OP:tarzálné kĺby
5t42c.r↔	ASK vyhlad.chrupav[chondrop]:interfalang.kĺb nohy	5t49x.p↔	Ostatné artroskopické OP:tarzometatarzálné kĺby
5t42d.k↔	ASK subchondr.otv.kosti:členk.kĺb horný	5t49x.r↔	Ostatné artroskopické OP:interfalangeálny kĺb n.
5t42d.m↔	ASK subchondr.otv.kosti:členk.kĺb dolný	5t561↔	Implantácia endoprotézy priehlavku
5t42d.n↔	ASK subchondr.otv.kosti:tarzálné kĺby	5t562↔	Implantácia endoprotézy prednožia a prstov nohy
5t42d.p↔	ASK subch.otv.kosti:tarzometatar.kĺby	5t571.00↔	Vým.endoprotézy členk.kĺbu na endoprot.členk.k.,necem.
5t42d.r↔	ASK subch.otv.kosti:interfalan.kĺb nohy	5t571.01↔	Výmena endoprot.členk.kĺbu na endoprot.členk.kĺb,cement.
5t42e.k↔	ASK subch.otv.kost-ancelul.implant:členk.kĺb horný	5t572↔	Výmena endoprotézy priehlavku
5t42e.m↔	ASK subch.otv.kost-ancelul.implant:členk.kĺb dol.	5t573↔	Výmena endoprotézy prednožia a prstov nohy
5t42e.n↔	ASK subch.otv.kost-ancelul.implant:tarzálné kĺby	5t575↔	Odstránenie endoprotézy členkového kĺbu
5t42e.p↔	ASK subch.otv.kost-ancelul.implant:tarzometatar.kĺby	5t576↔	Odstránenie endoprotézy priehlavku
5t42e.r↔	ASK subch.otv.kost-ancelul.implant:interfalang.kĺb n.	5t577↔	Odstránenie endoprotézy prednožia a prstov nohy
5t42f.k↔	ASK OP chrup.s.tx.chondr-autol.Ind.matrix:členk.kĺb hor.	5t597↔	Resekčná artroplastika na členku
5t42f.n↔	ASK OP chrup.s.tx.chondr-autol.Ind.matr:tarzálné kĺby	5t598↔	Resekčná artroplastika na kĺboch šľapy
5t42f.p↔	ASK OP chrup.s.tx.chondr-autol.Ind.matr:tarzometat.kĺby	5t913↔	Replantácia v oblasti členka
5t42f.r↔	ASK OP chr.s.tx.chon-autol.Ind.mat:interfalang.kĺb nohy	5t914↔	Replantácia v oblasti stredu šľapy
5t42h.k↔	ASK resekcia 1/viac.osteofytov:členk.kĺb horný	5t915↔	Replantácia prstu nohy

Výkon VIAL-3

5t003.a↔	Drenáž:karpálne kosti	5t012.c↔	(De)-rotačná osteotómia:falangy prstov ruky
5t003.b↔	Drenáž:metakarpálne kosti	5t013.b↔	Skracovacia osteotómia:metakarpálne kosti
5t003.c↔	Drenáž:falangy prstov ruky	5t013.c↔	Skracovacia osteotómia:falangy prstov ruky
5t004.a↔	Sept.,asept.inciz.-komb.s d'al.inciz.s vlož.nosiča s liek:karpál.k.	5t014.b↔	Predlžovacia osteotómia:metakarpálne kosti
5t004.b↔	Sept.,asept.inciz.-komb.s d'.inciz.s vlož.nos.s liek:metakarp.k.	5t014.c↔	Predlžovacia osteotómia:falangy prstov ruky
5t004.c↔	Sept.,asept.inciz.-komb.s d'al.inciz.s vlož.nosiča s liek:fal.pr.r.	5t015.b↔	Osteotómia s valgotizáciou a (de)-rotáciou:metakarp.k.
5t005.a↔	Odstr.cudz.telesa:karpálne kosti	5t015.c↔	Osteotómia s valgotizáciou a (de)-rotáciou:falangy pr.r.
5t005.b↔	Odstr.cudz.tel.z k:metakarpálne k.	5t016.b↔	Osteotómia s varotizáciou a (de)-rotáciou:metakarpálne k.
5t005.c↔	Odstr.cudz.telesa:falangy prstov ruky	5t016.c↔	Osteotómia s varotizáciou a (de)-rotáciou:falangy pr.r.
5t006.a↔	Debridement (odstr.nekrotickej k.):karpálne k.	5t017.a↔	Osteotómia bez úpravy osi:karpálne kosti
5t006.b↔	Debridement (odstr.nekrotickej k.):metakarpálne k.	5t017.b↔	Osteotómia bez úpravy osi:metakarpálne kosti
5t006.c↔	Debridement (odstr.nekrotickej kosti):falangy prstov r.	5t017.c↔	Osteotómia bez úpravy osi:falangy prstov ruky
5t007.a↔	Odstr.sekvestrov:karpálne kosti	5t018.a↔	Kompl.osteotómia vo viac.rov:karpálne k.
5t007.b↔	Odstr.sekvestrov:metakarpálne kosti	5t018.b↔	Kompl.osteotómia vo viac.rov:metakarpálne k.
5t007.c↔	Odstr.sekvestrov:falangy prstov ruky	5t018.c↔	Kompl.osteotómia vo viac.rov:falangy prstov r.
5t008.a↔	Odstr.sekvestrov a vlož.nosiča s liekom:karpálne k.	5t019.b↔	Kompl.osteotómia vo viac.rov.s úpravou osi:metakarp.k.
5t008.b↔	Odstr.sekvestrov a vlož.nosiča s liekom:metakarpálne k.	5t019.c↔	Kompl.osteotómia vo viac.rov.s úpravou osi:falangy pr.r.
5t008.c↔	Odstr.sekvestrov a vlož.nosiča s liekom:falangy pr.r.	5t01x.a↔	Iné osteotómie a korektívne osteotómie:karpálne k.
5t00a.a↔	Vloženie nosiča s liekom:karpálne kosti	5t01x.b↔	Iné osteotómie a korektívne osteotómie:metakarpálne k.
5t00a.b↔	Vloženie nosiča s liekom:metakarpálne kosti	5t01x.c↔	Iné osteotómie a korektívne osteotómie:falangy prstov r.
5t00a.c↔	Vloženie nosiča s liekom:falangy prstov ruky	5t040.a↔	Autológ.transplant.spongióz.kostikosti:karpálne k.
5t00b.a↔	Odstr.nosiča s liekom:karpálne kosti	5t040.b↔	Autológ.transpl.spongióz.kosti:metakarpálne k.
5t00b.b↔	Odstr.nosiča s liekom:metakarpálne kosti	5t040.c↔	Autológ.transplant.spongióz.kosti:falangy prstov r.
5t00b.c↔	Odstr.nosiča s liekom:falangy prstov ruky	5t041.a↔	Autológna transpl.kortiko-spongióz.štep:karpálne k.
5t00x.a↔	Iné septické a aseptické incízie:karpálne k.	5t041.b↔	Autológna transpl.kortiko-spongióz.štep:metakarp.k.
5t00x.b↔	Iné sept. a asept. incízie:metakarpálne k.	5t041.c↔	Autológna transpl.kortiko-spongióz.štep:falangy pr.r.
5t00x.c↔	Iné septické a aseptické incízie:falangy prstov r.	5t042.a↔	Autológ.rozšír.transpl.(>4cm)kortiko-spongióz.št.:karpálne k.
5t010.b↔	Valgotizačná osteotómia:metakarpálne kosti	5t042.b↔	Autológ.rozšír.transpl.(>4cm)kortiko-spongióz.št.:metakarp.k.
5t010.c↔	Valgotizačná osteotómia:falangy prstov ruky	5t042.c↔	Autológ.rozšír.transpl.(>4cm)kortiko-spongióz.št:fal.pr.r.
5t011.b↔	Varotizačná osteotómia:metakarpálne kosti	5t043.a↔	Transplantácia kost.tk.bez cievej stopky:karpálne k.
5t011.c↔	Varotizačná osteotómia:falangy prstov ruky	5t043.b↔	Transpl.kost.tk.bez cievej stopky:metakarpálne k.
5t012.a↔	(De)-rotačná osteotómia:karpálne kosti	5t043.c↔	Transpl.kost.tk.bez cievej stopky:falangy prstov r.
5t012.b↔	(De)-rotačná osteotómia:metakarpálne kosti	5t044.a↔	Transpl.k.tk.s.ciev.stopk.s.mikrovask.anast:karpálne k.

5t044.b↔	Transpl.k.tk.s cie.v.stopk.s mikrovask.anast:metakarp.k.	5t151.b↔	Otv.repoz.triešt.zl:metakarp.k.:skrutkou
5t044.c↔	Transpl.k.tk.s cie.v.stopk.s mikrovask.anast:falangy pr.r.	5t151.c↔	Otv.repoz.triešt.zl:falangy pr.ruky:skrutkou
5t047.a↔	Alogénna transpl.spongióznej kosti:karpálne k.	5t153.a↔	Otv.repoz.triešt.zl:karpálne k.:štand.dlahou
5t047.b↔	Alogénna transpl.spongióznej kosti:metakarpálne k.	5t153.b↔	Otv.repoz.triešt.zl:metakarp.k.:štand.dlahou
5t047.c↔	Alogénna transpl.spongióznej kosti:falangy prstov r.	5t153.c↔	Otv.repoz.triešt.zl:falangy pr.ruky:štand.dlahou
5t048.a↔	Alogénna transpl.kortiko-spongióz.št:karpálne k.	5t154.a↔	Otv.repoz.triešt.zl:karpálne k.:drôt/serkláž
5t048.b↔	Alogénna transpl.kortiko-spongióz.št:metakarp.k.	5t154.b↔	Otv.repoz.triešt.zl:metakarp.k.:drôt/serkláž
5t048.c↔	Alogénna transpl.kortiko-spongióz.št:falangy pr.r.	5t154.c↔	Otv.repoz.triešt.zl:falangy pr.ruky:drôt/serkláž
5t04a.a↔	Transpozícia kost.tk.s cievnou stopkou:karpálne k.	5t15b.a↔	Otv.repoz.triešt.zl:karpálne k.:uhlo.stabil.dlahou
5t04b.a↔	Transpl.humán.demineraliz.kost.matrix:karpálne k.	5t15b.b↔	Otv.repoz.triešt.zl:metakarp.k.:uhlo.stabil.dlahou
5t04b.b↔	Transpl.humán.demineraliz.kost.matrix:metakarp.k.	5t15b.c↔	Otv.repoz.triešt.zl:falangy pr.ruky:uhlo.stabil.dlahou
5t04b.c↔	Transpl.humán.demineraliz.kost.matrix:falangy pr.r.	5t15v.a↔	Otv.repoz.triešt.zlom:karpálne k.:kruh.vonk.skelet.fix.
5t04x.a↔	Iné transplantácie/transpozície kost.tk:karpálne k.	5t15v.b↔	Otv.repoz.triešt.zlom:metakarp.k.:kruh.vonk.skelet.fix.
5t04x.b↔	Iné transplantácie/transpozície kost.tk:metakarpálne k.	5t15x.a↔	Otv.repoz.triešt.zl:karpálne k.:iným osteos.m
5t04x.c↔	Iné transplantácie/transpozície kost.tk:falangy pr.r.	5t15x.b↔	Otv.repoz.triešt.zl:metakarp.k.:iným osteos.m
5t050.a↔	Impl.kost.cementu bez prísady ATB:karpálne k.	5t15x.c↔	Otv.repoz.triešt.zl:falangy pr.ruky:iným osteos.m
5t051.a↔	Impl.kost.cementu s prísadou ATB:karpálne k.	5t15z.a↔	Otv.repoz.triešt.zl:karpálne k.:rezorb.mat
5t051.b↔	Impl.kost.cementu s prísadou ATB:metakarp.k.	5t15z.b↔	Otv.repoz.triešt.zl:metakarp.k.:rezorb.mat
5t051.c↔	Impl.kost.cementu s prísadou ATB:falangy pr.r.	5t15z.c↔	Otv.repoz.triešt.zl:falangy pr.ruky:rezorb.mat
5t052.a↔	Impl.keram.kost.náhrady:karpálne k.	5t190.8↔	Otv.rep.luxácie:radiokarpál.klb:bez osteosyntézy
5t052.b↔	Impl.keram.kost.náhrady:metakarpálne k.	5t190.9↔	Otv.rep.luxácie:ulnokarpálny klb:bez osteosyntézy
5t052.c↔	Impl.keram.kost.náhrady:falangy pr.r.	5t190.a↔	Otv.rep.luxácie:karpálne kĺby:bez osteosyntézy
5t053.a↔	Impl.resorb.keramic.kost.náhrady:karpálne k.	5t190.b↔	Otv.rep.luxácie:karpometakarpál.klb:bez osteosyn.
5t053.b↔	Impl.resorb.keramic.kost.náhrady:metakarp.k.	5t190.c↔	Otv.rep.luxácie:metakarpofalangeálny klb:bez osteos.
5t053.c↔	Impl.resorb.keramic.kost.náhrady:falangy pr.r.	5t190.d↔	Otv.rep.luxácie:interfalang.klb ruky:bez osteosynt.
5t054.a↔	Impl.kovovej kost.náhrady:karpálne k.	5t190.q↔	Otv.rep.luxácie:metatarzofalang.kl.:bez osteosyn.
5t054.b↔	Impl.kovovej kost.náhrady:metakarp.k.	5t191.8↔	Otv.rep.luxácie:radiokarpál.klb:skrutkou
5t054.c↔	Impl.kovovej kost.náhrady:falangy pr.r.	5t191.9↔	Otv.rep.luxácie:ulnokarpálny klb:skrutkou
5t05x.a↔	Impl.inej alopl.kost.náhr:karpálne k.	5t191.a↔	Otv.rep.luxácie:karpálne kĺby:skrutkou
5t05x.b↔	Impl.inej alopl.kost.náhr:metakarpálne k.	5t191.b↔	Otv.rep.luxácie:karpometakarpál.klb:skrutkou
5t05x.c↔	Impl.inej alopl.kost.náhr:falangy prstov r.	5t191.c↔	Otv.rep.luxácie:metakarpofalangeálny klb:skrutkou
5t070.a↔	Revízia osteos.m.bez jeho výmeny:karpálne k.	5t191.d↔	Otv.rep.luxácie:interfalang.klb ruky:skrutkou
5t070.b↔	Revízia osteos.m.bez jeho výmeny:metakarp.k.	5t191.q↔	Otv.rep.luxácie:metatarzofalang.klb:skrutkou
5t070.c↔	Revízia osteos.m.bez jeho výmeny:falangy pr.r.	5t193.8↔	Otv.rep.luxácie:radiokarpál.klb:skrutkou
5t091.b↔	Dočasná epifyzeodéza:metakarpálne kosti	5t193.9↔	Otv.rep.luxácie:ulnokarpálny klb:skrutkou
5t091.c↔	Dočasná epifyzeodéza:falangy prstov ruky	5t193.a↔	Otv.rep.luxácie:karpálne kĺby:skrutkou
5t092.b↔	Stála epifyzeodéza:metakarpálne kosti	5t193.b↔	Otv.rep.luxácie:karpometakarpál.klb:skrutkou
5t092.c↔	Stála epifyzeodéza:falangy prstov ruky	5t193.c↔	Otv.rep.luxácie:metakarpofalangeálny klb:skrutkou
5t093.b↔	Liečebná epifyzeolýza:metakarpálne kosti	5t193.d↔	Otv.rep.luxácie:interfalang.klb ruky:skrutkou
5t093.c↔	Liečebná epifyzeolýza:falangy prstov ruky	5t193.q↔	Otv.rep.luxácie:metatarzofalang.klb:skrutkou
5t140.a↔	Otv.repoz.jedn.zl:karpálne k.:bez osteosyntézy	5t194.8↔	Otv.rep.luxácie:radiokarpál.klb:drôt/serkláž
5t140.b↔	Otv.repoz.jedn.zl:metakarp.k.:bez osteosyntézy	5t194.9↔	Otv.rep.luxácie:ulnokarpálny klb:drôt/serkláž
5t140.c↔	Otv.repoz.jedn.zl:falangy pr.ruky:bez osteosyntézy	5t194.a↔	Otv.rep.luxácie:karpálne kĺby:drôt/serkláž
5t141.a↔	Otv.repoz.jedn.zlom:karpálne k.:skrutkou	5t194.b↔	Otv.rep.luxácie:karpometakarpál.klb:drôt/serkláž
5t141.b↔	Otv.repoz.jedn.zlom:metakarp.k.:skrutkou	5t194.c↔	Otv.rep.luxácie:metakarpofalangeálny klb:drôt/serkláž
5t141.c↔	Otv.repoz.jedn.zlom:falangy pr.ruky:skrutkou	5t194.d↔	Otv.rep.luxácie:interfalang.klb ruky:drôt/serkláž
5t143.a↔	Otv.repoz.jedn.zl:karpálne k.:štandard.dlahou	5t194.q↔	Otv.rep.luxácie:metatarzofalang.klb:drôt/serkláž
5t143.b↔	Otv.repoz.jedn.zl:metakarp.k.:štandard.dlahou	5t19a.8↔	Otv.rep.luxácie: radiokarpálny klb:intramedul.klin
5t143.c↔	Otv.repoz.jedn.zl:falangy pr.ruky:štandard.dlahou	5t19a.9↔	Otv.rep.luxácie:ulnokarpálny klb:intramedul.klin
5t144.a↔	Otv.repoz.jedn.zlom:karpálne k.:drôt/serkláž	5t19a.a↔	Otv.rep.luxácie:karpálne kĺby:intramedul.klin
5t144.b↔	Otv.repoz.jedn.zlom:metakarp.k.:drôt/serkláž	5t19a.b↔	Otv.rep.luxácie:karpometakarpálny klb:intramedul.klin
5t144.c↔	Otv.repoz.jedn.zlom:falangy pr.ruky:drôt/serkláž	5t19a.c↔	Otv.rep.luxácie:metakarpofalangeálny klb:intramedul.klin
5t14b.a↔	Otv.repoz.jedn.zl:karpálne k.:uhlo.stabil.dlahou	5t19a.d↔	Otv.rep.luxácie:interfalang.klb ruky:intramedulár.klin
5t14b.b↔	Otv.repoz.jedn.zl:metakarp.k.:uhlo.stabil.dlahou	5t19a.q↔	Otv.rep.luxácie:metatarzofalang.kl.:intramedul.klin
5t14b.c↔	Otv.repoz.jedn.zl:falangy pr.ruky:uhlo.stabil.dlahou	5t19b.8↔	Otv.rep.luxácie:radiokarpál.klb:uhlo.stabil.dlahou
5t14t.a↔	Otv.repoz.jedn.zl:karpálne k.:vonk.skelet.fix	5t19b.9↔	Otv.rep.luxácie:ulnokarpálny klb:uhlo.stabil.dlahou
5t14t.b↔	Otv.repoz.jedn.zl:metakarp.k.:vonk.skelet.fix	5t19b.a↔	Otv.rep.luxácie:karpálne kĺby:uhlo.stabil.dlahou
5t14t.c↔	Otv.repoz.jedn.zl:falangy pr.ruky:vonk.skelet.fix	5t19b.b↔	Otv.rep.luxácie:karpometakarpál.klb:uhlo.stabil.dlahou
5t14v.a↔	Otv.repoz.jedn.zl:karpálne k.:kruh.vonk.skelet.fix	5t19b.c↔	Otv.rep.luxácie:metakarpofalangeálny klb:uhlo.stabil.dlahou
5t14v.b↔	Otv.repoz.jedn.zl:metakarp.k.:kruh.vonk.skelet.fix	5t19b.d↔	Otv.rep.luxácie:interfalang.klb ruky:uhlo.stabil.dlahou
5t14x.a↔	Otv.repoz.jedn.zl:karpálne k.:iným osteos.m	5t19b.q↔	Otv.rep.luxácie:metatarzofalang.klb:uhlo.stabil.dlahou
5t14x.b↔	Otv.repoz.jedn.zl:metakarp.k.:iným osteos.m	5t19d.8↔	Otv.rep.luxácie:radiokarpál.klb:skobou
5t14x.c↔	Otv.repoz.jedn.zl:falangy pr.ruky:iným osteos.m	5t19d.9↔	Otv.rep.luxácie:ulnokarpálny klb:skobou
5t14z.a↔	Otv.repoz.jedn.zl:karpálne k.:rezorb.mat	5t19d.a↔	Otv.rep.luxácie:karpálne kĺby:skobou
5t14z.b↔	Otv.repoz.jedn.zl:metakarp.k.:rezorb.mat	5t19d.b↔	Otv.rep.luxácie:karpometakarpál.klb:skobou
5t14z.c↔	Otv.repoz.jedn.zl:falangy pr.ruky:rezorb.mat	5t19d.c↔	Otv.rep.luxácie:metakarpofalangeálny klb:skobou
5t150.a↔	Otv.repoz.triešt.zl:karpálne k.:bez osteosyntézy	5t19d.d↔	Otv.rep.luxácie:interfalang.klb ruky:skobou
5t150.b↔	Otv.repoz.triešt.zl:metakarp.k.:bez osteosyntézy	5t19d.q↔	Otv.rep.luxácie:metatarzofalang.klb:skobou
5t150.c↔	Otv.repoz.triešt.zl:falangy pr.ruky:bez osteosyntézy	5t19t.8↔	Otv.rep.luxácie:radiokarpálny klb:vonk.skelet.fix
5t151.a↔	Otv.repoz.triešt.zl:karpálne k.:skrutkou	5t19t.9↔	Otv.rep.luxácie:ulnokarpálny klb:vonk.skelet.fix



5t19t.a↔	Otv.rep.luxácie:karpálne kĺby:vonk.skelet.fix	5t306.9↔	O.ch.mobilizácia kĺbu(artrolýza):ulnokarp.kĺb
5t19t.b↔	Otv.rep.luxácie:karpometakarpálny kĺb:vonk.skelet.fix	5t306.q↔	O.ch.mobilizácia kĺbu(artrolýza):metatarzofal.kĺby
5t19t.c↔	Otv.rep.luxácie:metakarpofalangeálny kĺb:vonk.skelet.fix	5t307.8↔	O.ch.odstr.periartikulár.osifikácií:radiokarp.kĺb
5t19t.d↔	Otv.rep.luxácie:interfalang.kĺb r.:vonk.skelet.fix	5t307.9↔	O.ch.odstr.periartikulár.osifikácií:ulnokarpál.kĺb
5t19t.q↔	Otv.rep.luxácie:metatarzofalang.kĺ.vonk.skelet.fix	5t307.q↔	O.ch.odstr.periartikul.osifikácií:metatarzofalang.kĺ.
5t19x.8↔	Otv.rep.luxácie:radiokarpál.kĺb:iným osteos.mat	5t308.8↔	O.ch.odstránenie voľných telies:radiokarpálny kĺb
5t19x.9↔	Otv.rep.luxácie:ulnokarpálny kĺb:iným osteos.mat	5t308.9↔	O.ch.odstránenie voľných telies:ulnokarpálny kĺb
5t19x.a↔	Otv.rep.luxácie:karpálne kĺby:iným osteos.mat	5t308.q↔	O.ch.odstránenie voľných telies:metatarzofalang.kĺ.
5t19x.b↔	Otv.rep.luxácie:karpometakarpál.kĺb:iným osteos.mat	5t309.8↔	O.ch.exstirpácia cysty(Baker.cysta):radiokarpál.kĺb
5t19x.c↔	Otv.rep.luxácie:metakarpofalangeálny kĺb:iným osteos.mat	5t309.9↔	O.ch.exstirpácia cysty(Baker.cysta):ulnokarpálny kĺb
5t19x.d↔	Otv.rep.luxácie:interfalang.kĺb ruky:iným osteos.mat	5t309.q↔	O.ch.exstirpácia cysty(Baker.cysta):metatarzofalang.kĺ.
5t19x.q↔	Otv.rep.luxácie:metatarzofalang.kĺb:iným osteos.mat	5t30a.8↔	O.ch.vloženie nosiča lieku:radiokarpálny kĺb
5t19z.8↔	Otv.rep.luxácie:radiokarpál.kĺb:rezorb.mat	5t30a.9↔	O.ch.vloženie nosiča lieku:ulnokarpálny kĺb
5t19z.9↔	Otv.rep.luxácie:ulnokarpálny kĺb:rezorb.mat	5t30a.q↔	O.ch.vloženie nosiča lieku:metatarzofalang.kĺ.
5t19z.a↔	Otv.rep.luxácie:karpálne kĺby:rezorb.mat	5t30b.8↔	O.ch.odstránenie nosiča lieku:radiokarpálny kĺb
5t19z.b↔	Otv.rep.luxácie:karpometakarpál.kĺb:rezorb.mat	5t30b.9↔	O.ch.odstránenie nosiča lieku:ulnokarpálny kĺb
5t19z.c↔	Otv.rep.luxácie:metakarpofalangeálny kĺb:rezorb.mat	5t30b.q↔	O.ch.odstránenie nosiča lieku:metatarzofalang.kĺ.
5t19z.d↔	Otv.rep.luxácie:interfalang.kĺb ruky:rezorb.mat	5t30c.8↔	O.ch.odstr.častí a zvyškov väzov:radiokarpálny kĺb
5t19z.q↔	Otv.rep.luxácie:metatarzofalang.kĺb:rezorb.mat	5t30c.9↔	O.ch.odstr.častí a zvyškov väzov:ulnokarpálny kĺb
5t211.a↔	Zat.rep.zl.epifyzeolýzy:karpálne k.:skrutkou	5t30c.q↔	O.ch.odstr.častí a zvyškov väzov:metatarzofal.kĺ.
5t211.b↔	Zat.rep.zl.epifyzeolýzy:metakarpálne k.:skrutkou	5t30x.8↔	Iné otv.ch.revízie:radiokarpálny kĺb
5t211.c↔	Zat.rep.zl.epifyzeolýzy:falangy prstov ruky:skrutkou	5t30x.9↔	Iné otv.ch.revízie:ulnokarpálny kĺb
5t213.a↔	Zat.rep.zl.epifyzeolýzy:karpálne k.:štandard.dlahou	5t30x.q↔	Iné otv.ch.revízie:metatarzofalang.kĺ.
5t213.b↔	Zat.rep.zl.epifyzeolýzy:metakarpálne k.:štandard.dlahou	5t310.7↔	O.ch.excizia chor.zmen.č.kĺb.chrup:kĺby ruky b.n.
5t213.c↔	Zat.rep.zl.epifyzeolýzy:falangy prstov ruky:štandard.dlahou	5t310.8↔	O.ch.excizia chor.zmen.č.kĺb.chrup:radiokarpálny kĺb
5t214.a↔	Zat.rep.zl.epifyzeolýzy:karpálne k.:drôt./serkláž	5t310.9↔	O.ch.excizia chor.zmen.č.kĺb.chrup:ulnokarpálny kĺb
5t214.b↔	Zat.rep.zl.epifyzeolýzy:metakarpálne k.:drôt./serkláž	5t310.q↔	O.ch.excizia chor.zmen.č.kĺb.chrup:metatarzofal.kĺ.
5t214.c↔	Zat.rep.zl.epifyzeolýzy:falangy prstov ruky:drôt./serkláž	5t311.7↔	O.ch.refixácia osteochondrál.fragmentu:kĺb ruky b.n.
5t21a.b↔	Zatv.repoz.zl.epifyzeol:metakarp.k:iM drôt.prút	5t311.8↔	O.ch.refixácia osteochondrál.fragmentu:adiokarp.kĺb
5t21a.c↔	Zatv.repoz.zl.epifyzeol:falangy p.ruky:iM drôt.prút	5t311.9↔	O.ch.refixácia osteochondrál.fragmentu:ulnokarp.kĺb
5t21b.a↔	Zatv.repoz.zl.epifyzeol:karpálne k:uhlo.stab.dlahou	5t311.q↔	O.ch.refixácia osteochondrál.fragmentu:metatarzof.kĺb
5t21b.b↔	Zatv.repoz.zl.epifyzeol:metakarp.k:uhlo.stab.dlahou	5t312.7↔	O.ch.subchondrál.spongioplast.s fix.fragm:iný k.ru.b.n.
5t21b.c↔	Zatv.repoz.zl.epifyzeol:falangy pr.ruky:uhlo.stab.dl	5t312.8↔	O.ch.subchondrál.spongioplast.s fix.fragmradiokar.k.
5t21t.a↔	Zatv.repoz.zl.epifyzeol:karpálne k:vonk.skelet.fix	5t312.9↔	O.ch.subchondrál.spongioplast.s fix.fragmulnokarp.kĺb
5t21t.b↔	Zatv.repoz.zl.epifyzeol:metakarp.k:vonk.skelet.fix	5t312.q↔	O.ch.subchondrál.spongioplast.s fix.fragm:metatarzof.k.
5t21t.c↔	Zatv.repoz.zl.epifyzeol:falangy p.ruky:vonk.skelet.fix	5t317.7↔	O.ch.transplant.chrupavky:kĺby ruky b.n.
5t21v.a↔	Zatv.repoz.zl.epifyzeol:karpálne k.kruh.vonkaj.fix	5t317.8↔	O.ch.transplant.chrupavky:radiokarpálny kĺb
5t21v.b↔	Zatv.repoz.zl.epifyzeol:metakarp.k.:kruh.vonkaj.fix	5t317.q↔	O.ch.transplant.chrupavky:metatarzofalang.kĺ.
5t21x.a↔	Zatv.repoz.zl.epifyzeol:karpálne k:iným osteos.m.	5t318.7↔	O.ch.odobratie chrupavk.transplantátu:kĺby ruky b.n
5t21x.b↔	Zatv.repoz.zl.epifyzeol:metakarp.k:iným osteos.m.	5t319↔	Otv.chirur.resekcia discus trianguláry
5t21x.c↔	Zatv.repoz.zl.epifyzeol:falangy p.ruky:iným osteos.m.	5t31a.7↔	O.ch.implant.in vitro vytvor.tk.kultúry k.ruky b.n
5t21z.a↔	Zatv.repoz.zl.epifyzeol:karpálne k:rezorb.mat	5t31a.8↔	O.ch.implant.in vitro vytvor.tk.kultúry:radiokarp.kĺb
5t21z.b↔	Zatv.repoz.zl.epifyzeol:metakarp.k:rezorb.mat	5t31a.q↔	O.ch.implant.in vitro vytvor.tk.kultúry:metatarzof.k
5t21z.c↔	Zatv.repoz.zl.epifyzeol:falangy p.ruky:rezorb.mat	5t31c.7↔	O.ch.vyhľad.chrupav[chondroplast]:kĺby ruky
5t221.q↔	Zatv.rep.luxácie:metatarzofalang.kĺb:skrutkou	5t31c.8↔	O.ch.vyhľad.chrupav[chondroplast]:radiokarpálny kĺb
5t224.q↔	Zatv.rep.luxácie:metatarzofalang.kĺb:drôt/serkláž	5t31c.9↔	O.ch.vyhľad.chrupav[chondroplast]:ulnokarpálny kĺb
5t22a.q↔	Zatv.rep.luxácie:metatarzofalang.kĺb:intramedulár.klin	5t31c.q↔	O.ch.vyhľad.chrupav[chondroplast]:metatarzofalang.kĺ.
5t22d.q↔	Zatv.rep.luxácie:metatarzofalang.kĺb:skobou	5t31d.7↔	Subchondr.otvor.kosti:iný k.ruky b.n.
5t22t.q↔	Zatv.rep.luxácie:metatarzofalang.kĺb:vonk.skelet.fix	5t31d.8↔	Subchondr.otvor.kosti:radiokarp.kĺb
5t22x.q↔	Zatv.rep.luxácie:metatarzofalang.kĺb:iným osteos.mat	5t31d.9↔	Subchondr.otvor.kosti:ulnokarpál.kĺb
5t22z.q↔	Zatv.rep.luxácie:metatarzofalang.kĺb:rezorb.mat	5t31d.q↔	Subchondr.otvor.kosti:metatarzof.k.
5t300.8↔	O.ch.artrotómia,kapsulotómia:radiokarpálny kĺb	5t31h.7↔	O.ch.OP chrupavky s tx.chondroc.autol.ind.matrix:i.k.ruk.b.n
5t300.9↔	O.ch.artrotómia,kapsulotómia:ulnokarpálny kĺb	5t31h.8↔	O.ch.OP chrupavky s tx.chondroc.autol.ind.matrix:radiok.k
5t300.q↔	O.ch.artrotómia,kapsulotómia:metatarzofal.kĺb	5t31h.q↔	O.ch.OP chrupavky s tx.chondroc.autol.ind.matrix:mttarz.k
5t301.8↔	O.ch.aseptická preplach.drenáž:radiokarpálny kĺb	5t31j.7↔	O.ch.impl.neindivid.metal.náhrady chrupav:kĺ.ruky
5t301.9↔	O.ch.aseptická preplach.drenáž:ulnokarpálny kĺb	5t31j.8↔	O.ch.impl.neindivid.metal.náhrady chrupav:radiokar.k
5t301.q↔	O.ch.aseptická preplach.drenáž:mttrzfal.kĺb	5t31j.9↔	O.ch.impl.neindivid.metal.náhrady chrupav:ulnokarp.k
5t302.8↔	O.ch.septická preplach.drenáž:radiokarpálny kĺb	5t31j.q↔	O.ch.impl.neindivid.metal.náhrady chrupav:mttarz.k
5t302.9↔	O.ch.septická preplach.drenáž:ulnokarpálny kĺb	5t31k.7↔	O.ch.subchondrál.otv.kosti s vlož.nebunk.impl:k.ruky b.n
5t302.q↔	O.ch.septická preplach.drenáž:mttrzfal.kĺb	5t31k.8↔	O.ch.subchondrál.otv.kosti s vlož.nebunk.impl:radiokar.k
5t303.8↔	O.ch.debridement:radiokarpálny kĺb	5t31k.9↔	O.ch.subchondrál.otv.kosti s vlož.nebunk.impl:ulnokarp.k
5t303.9↔	O.ch.debridement:ulnokarpálny kĺb	5t31k.q↔	O.ch.subchondrál.otv.kosti s vlož.nebunk.impl:mttarzof.k
5t303.q↔	O.ch.debridement:metatarzofalang.kĺ.	5t31x.7↔	Iné otv.chir.OP na kĺbe a menisk:kĺby ruky b.n.
5t304.8↔	O.ch.parciál.synovektómia:radiokarpálny kĺb	5t31x.8↔	Iné otv.chir.OP na kĺbe a menisk:radiokarpálny kĺb
5t304.9↔	O.ch.parciál.synovektómia:ulnokarpálny kĺb	5t31x.9↔	Iné otv.chir.OP na kĺbe a menisk:ulnokarpálny kĺb
5t304.q↔	O.ch.parciál.synovektómia:metatarzofalang.kĺ.	5t31x.q↔	Iné otv.chir.OP na kĺbe a menisk:metatarzofalang.kĺ.
5t305.8↔	O.ch.totálna synovektómia:radiokarpálny kĺb	5t340↔	Otv.chir.release laterálneho retinaku pately
5t305.9↔	O.ch.totálna synovektómia:ulnokarpálny kĺb	5t386↔	Artrodéza zápästných kĺbov
5t305.q↔	O.ch.totálna synovektómia:metatarzofalang.kĺ.	5t390.7↔	O.ch.rozdel/prerušenie väzu:kĺby ruky b.n.
5t306.8↔	O.ch.mobilizácia kĺbu(artrolýza):radiokarp.kĺb	5t390.8↔	O.ch.rozdel/prerušenie väzu:radiokarpálny kĺb

5t390.9↔	O.ch.rozdel/prerušenie väzu:ulnokarpálny kĺb	5t427.q↔	ASK transplantácia chrupavky:metatarzofalang.kĺby
5t390.q↔	O.ch.rozdel/prerušenie väzu:metatarzofalang.kí.	5t428.8↔	ASK impl.in.vitr.vypes.tk.kultúr:radiokarpál.kĺb
5t391.7↔	Otv.ch.artroriza:kĺby ruky b.n.	5t428.9↔	ASK impl.in.vitr.vypest.tk.kultúr:ulnokarpál.kĺb
5t391.8↔	Otv.ch.artroriza:radiokarpálny kĺb	5t428.q↔	ASK impl.in.vitr.vypes.tkaniv.kul:metatarzofalang.kí.
5t391.9↔	Otv.ch.artroriza:ulnokarpálny kĺb	5t429↔	ASK resekcia discus triangularis
5t391.q↔	Otv.ch.artroriza:metatarzofalang.kí.	5t42c.8↔	ASK vyhled.chrupav[chondrop]:radiokarpálny kĺb
5t392.7↔	O.ch.dočasné fixácie:kĺby ruky b.n.	5t42c.9↔	ASK vyhladenie chrup[chondrop]:ulnokarpálny kĺb
5t392.8↔	O.ch.dočasné fixácie:radiokarpálny kĺb	5t42c.q↔	ASK vyhled.chrupav[chondrop]:metatarzofalang.kĺby
5t392.9↔	O.ch.dočasné fixácie:ulnokarpálny kĺb	5t42d.8↔	ASK subchon.otv.kosti:radiokarp.kĺb
5t392.q↔	O.ch.dočasné fixácie:metatarzofalang.kí.	5t42d.9↔	ASK subchondr.otv.kosti:ulnokarpál.kĺb
5t39x.7↔	Iné otv.ch.OP na kĺboch:kĺby ruky b.n.	5t42d.q↔	ASK subch.otv.kosti:metatarzofalang.kĺb
5t39x.8↔	Iné otv.ch.OP na kĺboch:radiokarpálny kĺb	5t42e.8↔	ASK subch.otv.kosti-acelul.impl:radiokarpál.kĺb
5t39x.9↔	Iné otv.ch.OP na kĺboch:ulnokarpálny kĺb	5t42e.9↔	ASK subch.otv.kosti-acelul.impl:ulnokarpál.kĺb
5t39x.q↔	Iné otv.ch.OP na kĺboch:metatarzofalang.kí.	5t42e.q↔	ASK subch.otv.kost-acelul.implant:metatarzofalan.kí.
5t400.8↔	ASK asept.výplach kĺbu s drenážou:radiokarpálny kĺb	5t42f.8↔	ASK OP chrup.s tx.chondr-autológ.ind.matr:radiokarpál.kĺb
5t400.9↔	ASK asept.výplach kĺbu s drenážou:ulnokarpálny kĺb	5t42f.9↔	ASK OP chrup.s tx.chondr-autológ.ind.matr:ulnokarpál.kĺb
5t400.q↔	ASK asept.výplach kĺbu s drenážou:metatarzofalang.kí.	5t42f.q↔	ASK OP chrup.s tx.chondr-autológ.ind.mat:mttarzofag.kĺby
5t401.8↔	ASK sept.výplach kĺbu s drenážou:radiokarpálny kĺb	5t42g↔	ASK sutúra/napnutie disc.triangularis
5t401.9↔	ASK sept.výplach kĺbu s drenážou:ulnokarpálny kĺb	5t42h.8↔	ASK resekcia 1/viac.osteofytov:radiokarpálny kĺb
5t401.q↔	ASK sept.výplach kĺbu s drenážou:metatarzofalang.kí.	5t42h.9↔	ASK resekcia 1/viac.osteofytov:ulnokarpálny kĺb
5t402.8↔	ASK mobilizácia kĺbu(artrólyza):radiokarpálny kĺb	5t42h.q↔	ASK resekcia 1/viac.osteofytov:metatarzofalan.kĺby
5t402.9↔	ASK mobilizácia kĺbu(artrólyza):ulnokarpálny kĺb	5t42i.8↔	Iné artroskop.OP na chrup.a menisk:radiokarpálny kĺb
5t402.q↔	ASK mobilizácia kĺbu(artrólyza):metatarzofalang.kí.	5t42i.9↔	Iné artroskop.OP na chrup.a menisk:ulnokarpálny kĺb
5t403.8↔	ASK odstránenie OSM:radiokarpálny kĺb	5t42i.q↔	Iné ASK OP na chrup.a menisk:metatarzofalang.kí.
5t403.9↔	ASK odstránenie OSM:ulnokarpálny kĺb	5t490.8↔	ASK rozdel/preruš.väzu:radiokarpálny kĺb
5t403.q↔	ASK odstránenie OSM:metatarzofalang.kí.	5t490.9↔	ASK rozdelenie/preruš.väzu:ulnokarpálny kĺb
5t404.8↔	ASK odstr.volných telies:radiokarpálny kĺb	5t490.q↔	ASK rozdelenie/preruš.väzu:metatarzofalang.kĺbov
5t404.9↔	ASK odstr.volných telies:ulnokarpálny kĺb	5t49x.8↔	Ostatné artroskopické OP:radiokarpálny kĺb
5t404.q↔	ASK odstr.volných telies:metatarzofalang.kí.	5t49x.9↔	Ostatné artroskopické OP:ulnokarpálny kĺb
5t405.8↔	ASK odstr.periartikul.kalcifikátov:radiokarpálny kĺb	5t49x.q↔	Ostatné artroskopické OP:metatarzofalang.kí.
5t405.9↔	ASK odstr.periartikul.kalcifikátov:ulnokarpálny kĺb	5t548↔	Implantácia endoprotézy zápastia
5t405.q↔	ASK odstr.periartikul.kalcifikátov:metatarzofalang.kí.	5t549.1↔	Impl.endopr.na kĺboch prstov HK:1 protéza
5t406.8↔	ASK asistov.ošetrovanie zlomeniny:radiokarpálny kĺb	5t549.2↔	Impl.endopr.na kĺboch prstov HK:2 protézy
5t406.9↔	ASK asistov.ošetrovanie zlomeniny:ulnokarpálny kĺb	5t549.3↔	Impl.endopr.na kĺboch prstov HK:3protézy
5t406.q↔	ASK asistov.ošetrovanie zlomeniny:metatarzofala.kĺby	5t549.4↔	Impl.endopr.na kĺboch prstov HK:4 protézy
5t407.8↔	Artroskop.vlož.liek.nosiča:radiokarpálny kĺb	5t549.5↔	Impl.endopr.na kĺboch prstov HK:5 protéz
5t407.9↔	Artroskop.vlož.liek.nosiča:ulnokarpálny kĺb	5t549.6↔	Impl.endopr.na kĺboch prstov HK:6 a viac protéz
5t407.q↔	Artroskop.vlož.liek.nosiča:metatarzofalang.kí.	5t555↔	Výmena endoprotézy zápastia
5t408.8↔	Artroskop.odstr.liek.nosiča:radiokarpálny kĺb	5t556↔	Výmena endoprotézy kĺbu prsta
5t408.9↔	Artroskop.odstr.liek.nosiča:ulnokarpálny kĺb	5t55b↔	Odstránenie endoprotézy zápastia ruky
5t408.q↔	Artroskop.odstr.liek.nosiča:metatarzofalang.kí.	5t55c↔	Odstránenie endoprotézy kĺbu prsta HK
5t409.8↔	ASK resek.č.ligament,zbytkov ligament:radiokarpálny kĺb	5t595↔	Resekčná artroplastika na zápästi
5t409.9↔	ASK resek.č.ligament,zbytkov ligament:ulnokarpálny kĺb	5t701.0↔	Incizia ohýbača zápastia
5t409.q↔	ASK resek.č.ligament,zbytk.ligament:metatarzofalang.kĺby	5t701.1↔	Incizia ohýbača prsta
5t40x.8↔	Iné ASK revízie kĺbu:radiokarpálny kĺb	5t701.2↔	Incizia ohýbača palca
5t40x.9↔	Iné ASK revízie kĺbu:ulnokarpálny kĺb	5t701.3↔	Incizia vystierača zápastia
5t40x.q↔	Iné ASK revízie kĺbu:metatarzofalang.kí.	5t701.4↔	Incizia vystierača prsta
5t412.8↔	Artroskop.parc.synovektómia:radiokarpálny kĺb	5t701.5↔	Incizia vystierača palca
5t412.9↔	Artroskop.parc.synovektómia:ulnokarpálny kĺb	5t701.6↔	Incizia šľachových pošiev zápastia
5t412.q↔	Artroskop.parc.synovektómia:metatarzofalang.kí.	5t701.7↔	Incizia šľachových pošiev prsta
5t413.8↔	Artroskop.totál.synovektómia:radiokarpálny kĺb	5t701.8↔	Incizia šľachových pošiev palca
5t413.9↔	Artroskop.totál.synovektómia:ulnokarpálny kĺb	5t701.9↔	Incizia šľachových pošiev dlane
5t413.q↔	Artroskop.totál.synovektómia:metatarzofalang.kí.	5t702.0↔	Discizia šľachových pošiev ohýbača zápastia
5t414.8↔	ASK elektroterm.dener.syn.a tk.kĺb.púz:radiokarp.kĺb	5t702.1↔	Discizia šľachových pošiev ohýbača prsta
5t414.9↔	ASK el.-termote.den.syn.a tk.kĺb.púz:ulnokarpál.kĺb	5t702.2↔	Discizia šľachových pošiev ohýbača palca
5t414.q↔	ASK el.-term.den.syn.a tk.kĺb.púz:metatarzofal.kĺby	5t702.3↔	Discizia šľachových pošiev vystierača zápastia
5t41x.8↔	Iné artrosk.OP na synovii:radiokarpálny kĺb	5t702.4↔	Discizia šľachových pošiev vystierača prsta
5t41x.9↔	Iné artrosk.OP na synovii:ulnokarpálny kĺb	5t702.5↔	Discizia šľachových pošiev vystierača palca
5t41x.q↔	Iné ASK OP na synovii:metatarzofalang.kí.	5t702.6↔	Discizia šľachových pošiev zápastia
5t420.8↔	ASK excizia poškod.tk.kĺb.chrup:radiokarpálny kĺb	5t702.7↔	Discizia šľachových pošiev prsta
5t420.9↔	ASK excizia poškod.tk.kĺb.chrup:ulnokarpálny kĺb	5t702.8↔	Discizia šľachových pošiev palca
5t420.q↔	ASK exc.pošk.tk-kĺb.chrup:metatarzofalang.kĺb	5t702.9↔	Discizia šľachových pošiev dlane
5t421.8↔	ASK refix.osteochon.fragm:radiokarpálny kĺb	5t703.0↔	Debridement ohýbača zápastia
5t421.9↔	ASK refix.osteochondr.fragm:ulnokarpálny kĺb	5t703.1↔	Debridement ohýbača prsta
5t421.q↔	ASK refix.osteochon.fragm:metatarzofalang.kí.	5t703.2↔	Debridement ohýbača palca
5t422.8↔	ASK subchondr.spongioplastika:radiokarp.kĺb	5t703.3↔	Debridement vystierača zápastia
5t422.9↔	ASK subchondr.spongioplastika:ulnokarpálny kĺb	5t703.4↔	Debridement vystierača prsta
5t422.q↔	ASK subchondr.spongioplastika:metatarzofala.kí.	5t703.5↔	Debridement vystierača palca
5t427.8↔	ASK transplantácia chrupavky:radiokarpálny kĺb	5t703.6↔	Debridement šľachových pošiev zápastia
5t427.9↔	ASK transplantácia chrupavky:ulnokarpálny kĺb	5t703.7↔	Debridement šľachových pošiev prsta



5t703.8↔	Debridement šlachových pošiev palca	5t70d.2↔	Transplantácia ohýbača palca
5t703.9↔	Debridement šlachových pošiev dlane	5t70d.3↔	Transplantácia vystierača zápästia
5t704.0↔	Excízia ohýbača zápästia	5t70d.4↔	Transplantácia vystierača prsta
5t704.1↔	Excízia ohýbača prsta	5t70d.5↔	Transplantácia vystierača palca
5t704.2↔	Excízia ohýbača palca	5t70e.0↔	Revízia implantátu (bez výmeny) ohýbača zápästia
5t704.3↔	Excízia vystierača zápästia	5t70e.1↔	Revízia implantátu (bez výmeny) ohýbača prsta
5t704.4↔	Excízia vystierača prsta	5t70e.2↔	Revízia implantátu (bez výmeny) ohýbača palca
5t704.5↔	Excízia vystierača palca	5t70e.3↔	Revízia implantátu (bez výmeny) vystierača zápästia
5t704.6↔	Excízia šlachových pošiev zápästia	5t70e.4↔	Revízia implantátu (bez výmeny) vystierača prsta
5t704.7↔	Excízia šlachových pošiev prsta	5t70e.5↔	Revízia implantátu (bez výmeny) vystierača palca
5t704.8↔	Excízia šlachových pošiev palca	5t70f.0↔	Výmena implantátu ohýbača zápästia
5t704.9↔	Excízia šlachových pošiev dlane	5t70f.1↔	Výmena implantátu ohýbača prsta
5t705.0↔	Primárna sutúra ohýbača zápästia	5t70f.2↔	Výmena implantátu ohýbača palca
5t705.1↔	Primárna sutúra ohýbača prsta	5t70f.3↔	Výmena implantátu vystierača zápästia
5t705.2↔	Primárna sutúra ohýbača palca	5t70f.4↔	Výmena implantátu vystierača prsta
5t705.3↔	Primárna sutúra vystierača zápästia	5t70f.5↔	Výmena implantátu vystierača palca
5t705.4↔	Primárna sutúra vystierača prsta	5t70g.0↔	Odstr. dens epistrophei implantátu ohýbača zápästia
5t705.5↔	Primárna sutúra vystierača palca	5t70g.1↔	Odstránenie implantátu ohýbača prsta
5t705.6↔	Primárna sutúra šlachových pošiev zápästia	5t70g.2↔	Odstránenie implantátu ohýbača palca
5t705.7↔	Primárna sutúra šlachových pošiev prsta	5t70g.3↔	Odstránenie implantátu vystierača zápästia
5t705.8↔	Primárna sutúra šlachových pošiev palca	5t70g.4↔	Odstránenie implantátu vystierača prsta
5t705.9↔	Primárna sutúra šlachových pošiev dlane	5t70g.5↔	Odstránenie implantátu vystierača palca
5t706.0↔	Sekundárna sutúra ohýbača zápästia	5t70h.0↔	Plastika šlachy ohýbača zápästia
5t706.1↔	Sekundárna sutúra ohýbača prsta	5t70h.1↔	Plastika šlachy ohýbača prsta
5t706.2↔	Sekundárna sutúra ohýbača palca	5t70h.2↔	Plastika šlachy ohýbača palca
5t706.3↔	Sekundárna sutúra vystierača zápästia	5t70h.3↔	Plastika šlachy vystierača zápästia
5t706.4↔	Sekundárna sutúra vystierača prsta	5t70h.4↔	Plastika šlachy vystierača prsta
5t706.5↔	Sekundárna sutúra vystierača palca	5t70h.5↔	Plastika šlachy vystierača palca
5t706.6↔	Sekundárna sutúra šlachových pošiev zápästia	5t70j.0↔	Spájanie šliach (previazanie) ohýbača zápästia
5t706.7↔	Sekundárna sutúra šlachových pošiev prsta	5t70j.1↔	Spájanie šliach (previazanie) ohýbača prsta
5t706.8↔	Sekundárna sutúra šlachových pošiev palca	5t70j.2↔	Spájanie šliach (previazanie) ohýbača palca
5t706.9↔	Sekundárna sutúra šlachových pošiev dlane	5t70j.3↔	Spájanie šliach (previazanie) vystierača zápästia
5t707.0↔	Tenolýza ohýbača zápästia	5t70j.4↔	Spájanie šliach (previazanie) vystierača prsta
5t707.1↔	Tenolýza ohýbača prsta	5t70j.5↔	Spájanie šliach (previazanie) vystierača palca
5t707.2↔	Tenolýza ohýbača palca	5t70k.0↔	Refixácia ohýbača zápästia ku kosti vrát. kovovej kotvy
5t707.3↔	Tenolýza vystierača zápästia	5t70k.1↔	Refixácia ohýbača prsta ku kosti vrátane kovovej kotvy
5t707.4↔	Tenolýza vystierača prsta	5t70k.2↔	Refixácia ohýbača palca ku kosti vrátane kovovej kotvy
5t707.5↔	Tenolýza vystierača palca	5t70k.3↔	Refixácia vystierača zápästia ku kosti vrát.kov.kotvy
5t708.0↔	Tenodéza ohýbača zápästia	5t70k.4↔	Refixácia vystierača prsta ku kosti vrát.kov.kotvy
5t708.1↔	Tenodéza ohýbača prsta	5t70k.5↔	Refixácia vystierača palca ku kosti vrát.kov. kotvy
5t708.2↔	Tenodéza ohýbača palca	5t70l.0↔	Perkutánná tenotómia ohýbača zápästia
5t708.3↔	Tenodéza vystierača zápästia	5t70l.1↔	Perkutánná tenotómia ohýbača prsta
5t708.4↔	Tenodéza vystierača prsta	5t70l.2↔	Perkutánná tenotómia ohýbača palca
5t708.5↔	Tenodéza vystierača palca	5t70l.3↔	Perkutánná tenotómia vystierača zápästia
5t709.0↔	Transpozícia ohýbača zápästia	5t70l.4↔	Perkutánná tenotómia vystierača prsta
5t709.1↔	Transpozícia ohýbača prsta	5t70l.5↔	Perkutánná tenotómia vystierača palca
5t709.2↔	Transpozícia ohýbača palca	5t70m.0↔	Otvorená chirurgická tenotómia ohýbača zápästia
5t709.3↔	Transpozícia vystierača zápästia	5t70m.1↔	Otvorená chirurgická tenotómia ohýbača prsta
5t709.4↔	Transpozícia vystierača prsta	5t70m.2↔	Otvorená chirurgická tenotómia ohýbača palca
5t709.5↔	Transpozícia vystierača palca	5t70m.3↔	Otvorená chirurgická tenotómia vystierača zápästia
5t70a.0↔	Predĺženie ohýbača zápästia	5t70m.4↔	Otvorená chirurgická tenotómia vystierača prsta
5t70a.1↔	Predĺženie ohýbača prsta	5t70m.5↔	Otvorená chirurgická tenotómia vystierača palca
5t70a.2↔	Predĺženie ohýbača palca	5t70n.0↔	Tenotómia s obmedzeným prístupom ohýbača zápästia
5t70a.3↔	Predĺženie vystierača zápästia	5t70n.1↔	Tenotómia s obmedzeným prístupom ohýbača prsta
5t70a.4↔	Predĺženie vystierača prsta	5t70n.2↔	Tenotómia s obmedzeným prístupom ohýbača palca
5t70a.5↔	Predĺženie vystierača palca	5t70n.3↔	Tenotómia s obmedzeným prístupom vystierača zápästia
5t70b.0↔	Skrátenie ohýbača zápästia	5t70n.4↔	Tenotómia s obmedzeným prístupom vystierača prsta
5t70b.1↔	Skrátenie ohýbača prsta	5t70n.5↔	Tenotómia s obmedzeným prístupom vystierača palca
5t70b.2↔	Skrátenie ohýbača palca	5t70x.0↔	Ostatné operácie ohýbača zápästia
5t70b.3↔	Skrátenie vystierača zápästia	5t70x.1↔	Ostatné operácie ohýbača prsta
5t70b.4↔	Skrátenie vystierača prsta	5t70x.2↔	Ostatné operácie ohýbača palca
5t70b.5↔	Skrátenie vystierača palca	5t70x.3↔	Ostatné operácie vystierača zápästia
5t70c.0↔	Vytvorenie lôžka transplantátu ohýbača zápästia	5t70x.4↔	Ostatné operácie vystierača prsta
5t70c.1↔	Vytvorenie lôžka transplantátu ohýbača prsta	5t70x.5↔	Ostatné operácie vystierača palca
5t70c.2↔	Vytvorenie lôžka transplantátu ohýbača palca	5t70x.6↔	Ostatné operácie šlachových pošiev zápästia
5t70c.3↔	Vytvorenie lôžka transplantátu vystierača zápästia	5t70x.7↔	Ostatné operácie šlachových pošiev prsta
5t70c.4↔	Vytvorenie lôžka transplantátu vystierača prsta	5t70x.8↔	Ostatné operácie šlachových pošiev palca
5t70c.5↔	Vytvorenie lôžka transplantátu vystierača palca	5t70x.9↔	Ostatné operácie šlachových pošiev dlane
5t70d.0↔	Transplantácia ohýbača zápästia	5t710.0↔	Incízie radiokarpálneho väzu vrátane drenáže
5t70d.1↔	Transplantácia ohýbača prsta	5t710.1↔	Incízie retinaculum flexorum vrátane drenáže

5t710.2↔	Incízie ostatných väzov zápastia vrátane drenáže	5t718.7↔	Plast.rek.váz.interfal.kl.palca:autol.mat.a transos.fix
5t710.3↔	Incízie väzov stredoručia vrátane drenáže	5t719.0↔	Odstr.transplantátu:radiokarpálny väz
5t710.4↔	Inciz.väzov metakarpofalang.kĺbov prstov ruky vrát.drenáže	5t719.1↔	Odstr.transpl:retinaculum flexorum
5t710.5↔	Incízie väzov metakarpofalangeál.kĺbu palca vrát.drenáže	5t719.2↔	Odstr.transpl:ostatné väzy zápastia
5t710.6↔	Inciz.väzov interfalangeál.kĺbov prstov ruky vrát.drenáže	5t719.3↔	Odstr.transplantátu:väzy stredoručia
5t710.7↔	Inciz.väzov interfalangeál.kĺbu palca vrát.drenáže	5t719.4↔	Odstr.transpl:väzy metakarpofal.kĺbov prstov ruky
5t711.0↔	Prerušenie radiokarpálneho väzu	5t719.5↔	Odstr.transpl:väzy metakarpofalangeál.kĺbu palca
5t711.10↔	Prerušenie väzu retinaculum flexorum	5t719.6↔	Odstr.transpl:väzy interfalangeál.kĺbov prst.ruky
5t711.11↔	Prerušenie väzu retinac.flex.s epineurolyzou n. medianus	5t719.7↔	Odstr.transpl:väzy interfalangeál.kĺbu palca
5t711.2↔	Prerušenie ostatných väzov zápastia	5t71a.0↔	Refixácia radiokarpál.váz ku kosti
5t711.3↔	Prerušenie väzov stredoručia	5t71a.1↔	Refixácia retinaculum flexorum ku kosti
5t711.4↔	Prerušenie väzov metakarpofalangeál.kĺbov prstov ruky	5t71a.2↔	Refix.ostat.väzov zápastia ku kosti
5t711.5↔	Prerušenie väzov metakarpofalangeálneho kĺbu palca	5t71a.3↔	Refixácia väz.stredoručia ku kosti
5t711.6↔	Prerušenie väzov interfalangeálnych kĺbov prstov ruky	5t71a.4↔	Refix.váz.metakarpofal.kĺbov pr.ruky ku kosti
5t711.7↔	Prerušenie väzov interfalangeálneho kĺbu palca	5t71a.5↔	Refix.váz. metakarpofal.kĺbu palca ku kosti
5t712.0↔	Parciálna excízia radiokarpálneho väzu	5t71a.6↔	Refix.váz.interfalangeál.kĺbov prst.ruky ku kosti
5t712.1↔	Parciálna excízia väzov retinaculum flexorum	5t71a.7↔	Refix.váz.interfalangeál.kĺbu palca ku kosti
5t712.2↔	Parciálna excízia ostatných väzov zápastia	5t71x.0↔	Ostatné OP radiokarpálneho väzu
5t712.3↔	Parciálna excízia väzov stredoručia	5t71x.1↔	Ostatné OP retinaculum flexorum
5t712.4↔	Parciálna excízia väzov metakarpofalang.kĺbov prstov ruky	5t71x.2↔	Ostatné OP ostatných väzov zápastia
5t712.5↔	Parciálna excízia väzov metakarpofalangeál.kĺbu palca	5t71x.3↔	Ostatné OP väzov stredoručia
5t712.6↔	Parciálna excízia väzov interfalangeál.kĺbov prstov ruky	5t71x.4↔	Ostatné OP väzov metakarpofalang.kĺb.prstov ruky
5t712.7↔	Parciálna excízia väzov interfalangeálneho kĺbu palca	5t71x.5↔	Ostatné OP väzov metakarpofalang.kĺbu palca
5t713.0↔	Totálna excízia radiokarpálneho väzu	5t71x.6↔	Ostatné OP väzov interfalang.kĺbov prstov ruky
5t713.1↔	Totálna excízia retinaculum flexorum	5t71x.7↔	Ostatné OP väzov interfalangeál.kĺbu palca
5t713.2↔	Totálna excízia ostatných väzov zápastia	5t720.1↔	Otvorená chirurgická fasciotómia jedného prsta
5t713.3↔	Totálna excízia väzov stredoručia	5t720.2↔	Otvorená chirurgická fasciotómia viac ako 1 prsta
5t713.4↔	Totál.excízia väzov metakarpofalangeál.kĺbov prstov ruky	5t721.1↔	Perkutánná fasciotómia jedného prsta
5t713.5↔	Totál.excízia väzov metakarpofalangeál.kĺbu palca	5t721.2↔	Perkutánná fasciotómia viac ako jedného prsta
5t713.6↔	Totálna excízia väzov interfalangeálnych kĺbov prstov ruky	5t722.0↔	Parciálna fasciektómia izolovaná na dlani
5t713.7↔	Totálna excízia väzov interfalangeálneho kĺbu palca	5t722.3↔	Parciálna fasciektómia 1 alebo 2 prstov
5t714.0↔	Primárna sutúra radiokarpálneho väzu	5t723.0↔	Totálna fasciektómia izolovaná na dlani
5t714.1↔	Primárna sutúra retinaculum flexorum	5t723.4↔	Totálna fasciektómia 3 a viac prstov
5t714.2↔	Primárna sutúra ostatných väzov zápastia	5t724.1↔	Fasciektómia jedného prsta s jednou neurolyzou
5t714.3↔	Primárna sutúra väzov stredoručia	5t724.2↔	Fasciektómia viac prstov s jednou neurolyzou
5t714.4↔	Primár.sutúra väzov metakarpofalangeál.kĺbov prstov ruky	5t725.1↔	Fasciektómia jedného prsta s viacerými neurolyzami
5t714.5↔	Primárna sutúra väzov metakarpofalangeálneho kĺbu palca	5t725.2↔	Fasciektómia viac prstov s viacerými neurolyzami
5t714.6↔	Primárna sutúra väzov interfalangeálnych kĺbov prstov ruky	5t726.1↔	Fasciektómia 1 prsta s 1 neurolyzou a s 1 arteriolýzou
5t714.7↔	Primárna sutúra väzov interfalangeálneho kĺbu palca	5t726.2↔	Fasciektómia viac prstov s 1 neurolyzou a s 1 arteriolýzou
5t715.0↔	Sekundárna sutúra radiokarpálneho väzu	5t727.1↔	Fasciektómia 1 prsta s viac.neurolyzami a viac.arteriolýzami
5t715.1↔	Sekundárna sutúra retinaculum flexorum	5t727.2↔	Fasciekt.viac prstov s viac.neurolyzami a viac.arteriolýz.
5t715.2↔	Sekundárna sutúra ostatných väzov zápastia	5t728.1↔	Fasciektómia 1 prsta s artrolýz.(vr.neurolyzy a arteriolýzy)
5t715.3↔	Sekundárna sutúra väzov stredoručia	5t728.2↔	Fasciekt.viac prstov s artrolýzou (vr.neurolyzy a arteriolýzy)
5t715.4↔	Sekund.sutúra väzov metakarpofalangeál.kĺbov prstov ruky	5t729.3↔	Parciálna dermofasciektómia
5t715.5↔	Sekundár.sutúra väzov metakarpofalangeál.kĺbu palca	5t729.4↔	Celková dermofasciektómia
5t715.6↔	Sekundárna sutúra väzov interfalangeál.kĺbov prstov ruky	5t72a.3↔	Parciálna fasciolýza 1al.2 prstov inj.kolagen.clostr.histol.
5t715.7↔	Sekundárna sutúra väzov interfalangeál.kĺbu palca	5t72a.4↔	Celk.fasciolýza 3 a viac prst inj.kolagenázou clostr.histol.
5t716.0↔	Plast.rekonštr.radiokarpál.väzu s autológnym materiálom	5t72x.1↔	Ostatné operácie na fasciách dlane a prstov, 1 prst
5t716.1↔	Plast.rekonštr.retinaculum flexorum s autológ.materiálom	5t730↔	Incízia svalov ruky
5t716.2↔	Plast.rekonštr.ostatných väzov zápastia s autológ.mat.	5t731↔	Čiastočné prerušenie svalov ruky
5t716.3↔	Plast.rekonštr.väzov stredoručia s autológnym materiálom	5t732↔	Totálne prerušenie svalov ruky
5t716.4↔	Plast.rekonštr.váz.metakarpofalang.k.prstov ruky autol.mat.	5t733↔	Čiastočná excízia svalov ruky
5t716.5↔	Plast.rekonštr.väzov metakarpofalang.k.palca autológ.mat.	5t734↔	Totálna excízia svalov ruky
5t716.6↔	Plast.rekonštr.väzov interfalangeál.k.prstov ruky autológ.mat	5t735↔	Desinzercia svalu ruky
5t716.7↔	Plast.rekonštr.väzov interfalangeál.k.palca autológ.mat.	5t736↔	Sutúra svalu ruky
5t717.0↔	Plast.rekonštr.radiokarpál.váz:autológ.mat.a interlig.fix	5t737↔	Reinzercia svalu ruky
5t717.1↔	Plast.rek.retinacul.flex:autol.mat.a interlig.fix	5t738↔	Transpozícia svalu ruky
5t717.2↔	Plast.rek.ost.väzy zápastia:autol.mat.a interlig.fix	5t739↔	Transplantácia svalu ruky
5t717.3↔	Plast.rek.väzy stredoručia:autol.mat.a interlig.fix	5t73a↔	Predĺženie svalu ruky
5t717.4↔	Plast.rek.váz.metakarpof.klb.prst.r:autol.mat.a interlig.fix	5t73b↔	Skrátenie svalu ruky
5t717.5↔	Plast.rek.váz.metakarpof.k.palec:aut.mat.a interlig.fix	5t73x↔	Ostatné operácie svalov ruky
5t717.6↔	Plast.rek.váz.interfal.kl.prst.ruky:aut.mat.a interlig.fix	5t740.0↔	Artrotómia zápastia, jeden zákrok
5t717.7↔	Plast.rek.váz.interfal.kl.palca:aut.mat.a interlig.fix	5t740.1↔	Artrotómia zápastia, viaceré zákroky
5t718.0↔	Plast.rek.radiokarp.väzu:autológ.mat.a transoseál.fix	5t740.2↔	Artrotómia karpometakarpálneho kĺbu palca
5t718.1↔	Plast.rek.retinacul.flexorum:autol.mat.a transos.fix	5t740.3↔	Artrotómia na metakarpofalangeálnom kĺbe:1 zákrok
5t718.2↔	Plast.rek.ost.váz.zápastia:autol.mat.a transoseál.fix	5t740.4↔	Artrotómia na metakarpofalangeál.kĺboch:viaceré zákroky
5t718.3↔	Plast.rek.väzy stredoručia:autol.mat.a transos.fixácioz	5t740.5↔	Artrotómia na medzicičankovom kĺbe ruky:1zákrok
5t718.4↔	Plast.rek.váz.metakarpofal.kl.prst.ru:aut.mat.a transos.fix	5t740.6↔	Artrotómia na interfalang. kĺboch 1 prsta ruky:viac.zákr.
5t718.5↔	Plast.rek.váz.metakarpofa.klb.palec:aut.mat.a transos.fix	5t740.7↔	Artrotómia na interfalang.kĺboch viac.prstov ruky:viac.zákr.
5t718.6↔	Plast.rek.váz.interfal.kl.prst.ru:autol.mat.a transos.fix	5t740.x↔	Artrotómia ostatných kĺbov ruky

5t741.0↔	Exc.chor.tk.(vrát.kapsulektom):zápästie:1 zákrok	5t74x.7↔	Ost.revízie interfalang.kĺb.viac.prstov ruky:viac.zákr.
5t741.1↔	Exc.chor.tk.(vrát.kapsulektom):zápästie:viac.zákr.	5t74x.x↔	Ostatné revízie ostatných kĺbov ruky
5t741.2↔	Exc.chor.tk.(vr.kapsulekt):karpometakarp.kĺb palca	5t750.0↔	Parc.synovektómia šľachy,šľach.pošvy:ohýbač zápäst.
5t741.3↔	Exc.chor.tk(kapsulekt):metakarpofal.kĺb:1 zákrok	5t750.1↔	Parc.synov.šľachy,šľach.pošvy:ohýbač prsta
5t741.4↔	Exc.chor.tk(kapsulekt):metakarpof.k:viac.zákr.	5t750.2↔	Parc.synovektómia šľachy,šľach.pošvy:ohýbač palca
5t741.5↔	Exc.chor.tk(kapsulekt):interfal.kĺb ruky:1 zákrok	5t750.3↔	Parc.synovektómia šľachy,šľach.pošvy:vystierač zápäst
5t741.6↔	Exc.chor.tk(kapsulekt):interfal.kĺby 1 prst ruky:viac.zákrakov	5t750.4↔	Parc.synovektómia šľachy,šľach.pošvy:vystierač prsta
5t741.7↔	Exc.chor.tk(kapsulekt):interfal.kĺby viac.prst ruky:viac.zákr.	5t750.5↔	Parc.synovektómia šľachy,šľach.pošvy:vystierač palca
5t741.x↔	Exc.chor.tk.(vr.kapsulektomie):ost.kĺby ruky	5t750.x↔	Parc.synovektómia šľachy,šľach.pošvy:ostatné
5t742.0↔	Preplach zápästia s drenážou:1 zákrok	5t751.0↔	Totál.synovektómia šľachy,šľach.pošvy:ohýbač zápästia
5t742.1↔	Preplach zápästia s drenážou: viac.zákroky	5t751.1↔	Totál.synovektómia šľachy,šľach.pošvy:ohýbač prsta
5t742.2↔	Preplach karpometakarp.kĺbu palca s drenážou	5t751.2↔	Totál.synovektómia šľachy,šľach.pošvy:ohýbač palca
5t742.3↔	Prepl.metakarpofal.kĺbu s drenáž:1 zákrok	5t751.3↔	Totál.synovektómia šľachy,šľach.pošvy:vystierač zápäs
5t742.4↔	Preplach metakarpofal.kĺb.s drenáž:viac.zákr.	5t751.4↔	Totál.synovektómia šľachy,šľach.pošvy:vystierač prsta
5t742.5↔	Preplach interfalang.kĺbu ruky s drenáž:1 zákrok	5t751.5↔	Totál.synovektómia šľachy,šľach.pošvy:vystierač palca
5t742.6↔	Prepl.interfal.kĺb.1 prst s drenáž:viac.zákrakov	5t751.x↔	Totál.synovektómia šľachy,šľach.pošvy:ostatné
5t742.7↔	Prepl.interfal.kĺb.viac.prst s drenáž:viac.zákrakov	5t752↔	Jednotlivá synovektómia kĺbov zápästia
5t742.x↔	Preplach ost.kĺb.s drenážou	5t753↔	Viacnásobná synovektómia kĺbov zápästia
5t743.0↔	Debridement zápästia:1zákr	5t754↔	Synovektómia karpometakarpálneho kĺbu palca ruky
5t743.1↔	Debridement zápästia:viaceré zákroky	5t755↔	Jednotlivá synovektómia metakarpofalangeál. kĺbu ruky
5t743.2↔	Debridement karpometakarpál.kĺbu palca	5t756↔	Viacpočet.synovektómie metakarpofalang.kĺbov ruky
5t743.3↔	Debridement metakarpofal.kĺbu:1zákr	5t757↔	Jednotlivá synovektómia interfalangeálneho kĺbu ruky
5t743.4↔	Debridement metakarpofal.kĺbov:viac.zákr.	5t758↔	Viacpočet.synovektómie interfalang.kĺbov na 1 prste ruky
5t743.5↔	Debridement interfalang.kĺbu ruky:1zákr	5t759↔	Viacpoč.synovektómie interfalang.kĺbov na viac.prstoch ruky
5t743.6↔	Debridement:interfalang.kĺb.1prst ruky:viac.zákr.	5t75x↔	Ostatné synovektómie ruky
5t743.7↔	Debridement interfalang.kĺb.viac prstov ruky:viac.zákr.	5t760↔	Jednotlivá artrodéza na zápästí
5t743.x↔	Debridement:ostatné kĺby ruky	5t761↔	Jednot.artrod.na zápästí so spongioplast.
5t744.0↔	Vyhľad.(vyrovnanie)povrchu:zápästie:1zákr	5t762↔	Viacpočetné artrodézy na zápästí
5t744.1↔	Vyhľad.(vyrovnanie)povrchu:zápästie:viac.výk.	5t763↔	Viacpoč.artrod.na zápästí so spongioplast.
5t744.2↔	Vyhľad.(vyrov)povrchu:karpometakarp.kĺb palca	5t764↔	Jednotlivá artrodéza interfalang.kĺbu ruky
5t744.3↔	Vyhľad.(vyrov)povrchu:metakarpofal.kĺb:1zákr.	5t765↔	Jednot.artrodéza interfalang.kĺbu ruky so spongioplast.
5t744.4↔	Vyhľad.povrchu:metakarpof.kĺby:viac.zákr.	5t766↔	Viacpočet.artrodézy interfalng.kĺbov ruky
5t744.5↔	Vyhľad.povrchu:interfalang.kĺb ruky:1zákr	5t767↔	Viacpoč.artrod.medzičl.kĺb.so spongioplast.
5t744.6↔	Vyhľad.povrchu:interfal.kĺb 1prst ruky:viac.zákr.	5t76x↔	Artrodéza kĺbov ruky:Ostatné
5t744.7↔	Vyhľad.povrchu:interfal.kĺb.viac.prst.ruky:viac.zákr.	5t770.0↔	Resekcioartropl.zápästia:rek.s autológ.mat:1zákr
5t744.x↔	Vyhľadenie(vyrovnanie)povrchu:ost.kĺby ruky	5t770.1↔	Resekcioartropl.zápästia:rek.s autol.mat:viac.zákr.
5t745.0↔	Uvoľnenie(artrolýza):zápästie:1zákr	5t770.2↔	Resekcioartropl.karpometak.kĺb palca:rek.s aut.mat.
5t745.1↔	Uvoľnenie(artrolýza):zápästie:viac.zákr.	5t770.3↔	Resekcioartroplna metakarpof.kĺb:rek.autológ.m:1zákr.
5t745.2↔	Uvoľnenie(artrolýza):karpometakarp.kĺb palca	5t770.4↔	Resekcioartroplna metakarpof.kĺb:rek.autológ.m:viac.zákr.
5t745.3↔	Uvoľnenie(artrolýza):metakarpofal.kĺb:1zákr	5t770.5↔	Resekcioartropl.interfal.kĺb.ruky:rek.aut.mat:1zákr
5t745.4↔	Uvoľnenie(artrolýza):metakarpofal.kĺb:viac.zákr.	5t770.6↔	Res-artropl.interfalang.kĺb.1prst ru:rek.aut.ma:viac.zákr.
5t745.5↔	Uvoľnenie(artrolýza):interfal.kĺb.ruky:1zákr	5t770.7↔	Res-artropl.interfalang.kĺb.viac prst ru:re.aut.m:viac.zákr.
5t745.6↔	Uvoľnen.(artrolýza):interfal.kĺb 1prst ruky:viac.zákr.	5t770.x↔	Resekcioartropl.kĺbov ruky:rek.s autológ.mat:ostatné
5t745.7↔	Uvoľnen.(artrolýza):interfal.kĺb viac.prst.ru:viac.zákr.	5t771.0↔	Resekcioartropl.zápäs:rek.autol.mat.interpoz.šf:1zákr
5t745.x↔	Uvoľnenie(artrolýza):ostatné kĺby ruky	5t771.1↔	Resekcioartropl.zápäs:rek.aut.mat.interpoz.šf:viac.zákr
5t746.0↔	Odstr.uvoľnenej kĺb.chrupav:zápästie:1zákr	5t771.2↔	Res-artropl.karpomet.kĺb palca ruky:rek.autol.mat.interp.šf
5t746.1↔	Odstr.uvoľnen.kĺb.chrupav:zápästie:viac.zákr.	5t771.3↔	Resekcioartropl.metakarpofal.kĺb:rek.aut.m.interp.šf:1zákr.
5t746.2↔	Odstr.uvoľnen.kĺb.chrupav:karpometakarp.k.palca	5t771.4↔	Res-artropl.metakarpofal.kĺb:rek.autol.m.interp.šf:viac.zákr.
5t746.3↔	Odstr.uvoľn.kí.chrupav:metakarpofal.kĺb:1zákr	5t771.5↔	Resekcioartropl.interfal.kí.r:rek.aut.m.interp.šf:1zákr.
5t746.4↔	Odstr.uvoľn.kí.chrupav:metakarpofal.kĺb:viac.zákr.	5t771.6↔	Res-artropl.interf.kĺb 1prst ru:re.aut.m.interp.šf:viac.zákr.
5t746.5↔	Odstr.uvoľn.kĺb.chrupav:interfalag.kĺb ruky:1zákr	5t771.7↔	Res-artropl.interf.kĺb viac.prst ru:re.aut.m.interp.šf:viac.zákr
5t746.6↔	Odstr.uvoľ.kí.chrupav:interfalag.kĺb 1prst ruky:viac.zákr.	5t771.x↔	Resekcioartropl.kĺb.ruky:rek.aut.mat.interpoz.šľachy:ostat
5t746.7↔	Odstr.uvoľ.kĺb.chrupav:interfalag.kĺb viac.prst.ru:viac.zákr	5t772.0↔	Resekcioartropl.zápäs:rek.aut.mat.zaves.šf:1zákr
5t746.x↔	Odstánenie uvoľnenej kĺbovej chrupavky:ost.kĺb.ruky	5t772.1↔	Resekcioartropl.zápäs:rek.aut.mat.zaves.šf:viac.zákr
5t747.0↔	Odstr.cudz.telesa:zápästie:1zákr	5t772.2↔	Res-artropl.karpometakarp.kĺb palca:rek.aut.mat.zaves.šf.
5t747.1↔	Odstr.cudz.telesa:zápästie:viac.zákroky	5t772.3↔	Resekcioartropl.metakarpof.kí.r:re.aut.mat.zaves.šf:1zákr.
5t747.2↔	Odstr.cudz.telesa:karpometakarpálny kĺb palca	5t772.4↔	Resekcioartropl.metakarpof.kí.r:re.aut.m.zaves.šf:viac.zákr.
5t747.3↔	Odstr.cudz.tel:metakarpofalan.kĺb:1zákr	5t772.5↔	Resekcioartropl.interfalang.kí.r:re.aut.m.zaves.šf:1zákr.
5t747.4↔	Odstr.cudz.tel:metakarpofalan.kĺb:viac.zákr.	5t772.6↔	Res-artropl.interf.kĺb 1prst ru:re.aut.m.zaves.šf:viac.zákr.
5t747.5↔	Odstr.cudz.tel:interfalang.kĺb.ruky:1zákr.	5t772.7↔	Res-artropl.interf.kĺb viac.prst ru:re.aut.m.zaves.šf:viac.zák.
5t747.6↔	Odstr.cudz.tel:interfalang.kĺb.1 prst ruky:viac.zákr.	5t772.x↔	Resekcioartropl.kĺb.ruky:rek.aut.mat.zaves.šľachy:ostat
5t747.7↔	Odstr.cudz.tel:interfalang.kĺb.viac.prst ruky:viac.zákr.	5t773.0↔	Resekcioartropl.zápäs:rek.aut.mat.interpoz.a zaves.šf:1zákr
5t747.x↔	Odstánenie cudzieho telesa z ostatných kĺbov ruky	5t773.1↔	Res-artropl.zápäs:rek.autol.mat.interpoz.a zaves.šf:viac.zákr
5t74x.0↔	Ostatné revízie zápästia:1zákr	5t773.2↔	Res-artropl.karpomet.kĺb palca:rek.aut.mat.interp.a zaves.šf
5t74x.1↔	Ostatné revízie zápästia:viaceré zákroky	5t773.3↔	Res-artropl.mtkarpof.kĺb:rek.autol.m.interp.a zaves.šf:1zákr.
5t74x.2↔	Ostatné revízie karpometakarpálneho kĺbu palca	5t773.4↔	Res-artropl.mtkarpof.kí.r:re.aut.m.interp.a zaves.šf:viac.zá.
5t74x.3↔	Ostatné revízie metakarpofalangeál.kĺbu:jeden zákrok	5t773.5↔	Res-artropl.interfal.kí.r:re.aut.m.s interpo.a zaves.šf:1zákr.
5t74x.4↔	Ostatné revízie metakarpofalang.kĺbov:viac.zákr.	5t773.6↔	Res-artropl.intrf.kĺb 1pr.r:re.aut.m.s interpo.a zav.šf:viac.zá
5t74x.5↔	Ostatné revízie interfalangeálneho kĺbu ruky:1zákr	5t773.7↔	Res-artropl.intrf.kí.viac.prst r:re.aut.m.s interp.a zav.šf:viac.z
5t74x.6↔	Ost.revízie interfalang.kĺbov 1 prsta ruky:viac.zákr.	5t773.x↔	Res-artropl.kĺb.ruky:rek.aut.mat.s interpoz a zaves.šľachy:ost.

5t774.0↔	Resekcioartropl.zápäst:rek.autol.m.a rek.klb.plochy:1zákr.	5t787.01↔	Rozpojenie parc.syndaktýlie pri vrod.anom.ruky,m.lal.pl.
5t774.1↔	Res-artropl.zápäst:rek.autol.m.a rekon.klb.ploch:viac.zákr	5t787.03↔	Rozp.parc.synd.pri vrod.anom.ruky,m.lal.pl.a vof.k.tr.
5t774.2↔	Res-artropl.karpometk.klb palca:rek.autol.m.a rek.klb.pl	5t787.0x↔	Rozpojenie parc.syndaktýlie pri vrod.anom.ruky:ost.
5t774.3↔	Res-artropl.metakarpofal.klb:rek.autol.m.a rek.kl.pl:1zákr.	5t787.11↔	Rozpoj.parc.syndaktýlie pri vrod.anom.nohy,miest.lal.pl.
5t774.4↔	Res-artropl.metakarpof.klb:rek.autol.m.a rek.klb.pl:viac.zákr	5t787.13↔	Rozp.parc.synd.pri vrod.anom.nohy,miest.lal.pl.a vof.kož.tr.
5t774.5↔	Res-artropl.interfal.klb ru:rek.autol.m.a rek.klb.pl:1zákr	5t787.1x↔	Rozpojenie parc.syndaktýlie pri vrod.anom.nohy,ost.
5t774.6↔	Resekcioartropl.interfal.klb1prst.r.r.a.m.a rek.kl.pl:viac.z.	5t788.01↔	Rozpoj.komplet.syndakt.pri vrod.anom.ruky,miest.lal.pl.
5t774.7↔	Res-artropl.interf.klb.viac.prst r.r.a.m.a rek.kl.pl:viac.zákr.	5t788.03↔	Rozpoj.kompl.synd.pri vrod.anom.ruky,m.lal.pl.a vof.kož.tr.
5t774.x↔	Resekcioartropl.klb.ruk:rekon.aut.mat.a rek.klb.plochy:ost.	5t788.04↔	Rozp.kompl.synd.pri vrod.anom.ruky s rekon.kolater.vázov
5t775.0↔	Resekcioartropl.zápäst:rekonštr.aloplast.mat:1zákr.	5t788.0x↔	Rozpojenie kompletnej syndaktýlie pri vrod.anom.ruky:ost.
5t775.1↔	Resekcioartropl.zápäst:rek.alopl.m:viac.zákr.	5t788.11↔	Rozpoj.kompl.synd.pri vrod.anom.nohy,miest.lal.pl.
5t775.2↔	Resekcioartropl.karpometakarp.klb palca:rek.aloplast.mat	5t788.13↔	Rozp.komp.synd.pri vrod.anom.nohy,miest.lal.pl.a vof.k.tr.
5t775.3↔	Resekcioartropl.metakarpof.klbe r:rek.alopl.m:1zákr.	5t788.14↔	Rozp.komp.synd.pri vrod.anom.nohy s rekonšt.kolat.vázov
5t775.4↔	Resekcioartropl.metakarpof.klb.r:rek.alopl.m:viac.zákr.	5t788.1x↔	Rozpojenie kompletnej syndaktýlie pri vrod.anom.nohy,ost.
5t775.5↔	Resekcioartropl.interfalang.klb ru:rekonštr.alopl.m:1zákr.	5t789.01↔	Redukcia dupl.falangu pri vrod.anom.ruky,1 falang
5t775.6↔	Resekcioartropl.interfal.klb1prst.r:rek.alopl.m:viac.z.	5t789.02↔	Reduk.dupl.fal.pri vrod.anom.ruky:1falang s rekonštr.klbu
5t775.7↔	Resekcioartropl.interf.klb.viac.prst r:rek.alopl.m:viac.zákr.	5t789.03↔	Redukcia dupl.falangu pri vrod.anom.nohy:viac.falangov
5t775.x↔	Resekcioartropl.klb.ruk:rek.aloplast.m:ostat.	5t789.04↔	Reduk.dupl.fal.pri vrod.anom.ruky:viac.fal.s rekon.klbov
5t776.0↔	Res-artropl.zápäst:rek.aloplast.mat.a rek.klb.puzdra:1zákr.	5t789.05↔	Reduk.dupl.fal.pri vrod.anom.ruky:viac.falang.a metakarp
5t776.1↔	Resekcioartropl.zápäs:rek.alopl.m. a r.klb.puzdra:viac.zákr.	5t789.06↔	Red.dupl.fal.pri vrod.anom.ruky:viac.fal.a MTC s rekonštr.klb
5t776.2↔	Res-artropl.karpometk.klb palca r:rek.alopl.m.a klb.puzdra	5t789.11↔	Redukcia dupl.falangu pri vrod.anom.nohy:1 falang
5t776.3↔	Res-artropl.metakarpofal.klb:rek.alopl.m. a r.klb.puzdra:1zákr	5t789.12↔	Red.dupl.fal.pri vrod.anom.nohy:1 falang,s rekon.klbu
5t776.4↔	Res-artropl.mtkarpof.klb.r:rek.alopl.m.a r.kl.puzdra:viac.zá.	5t789.13↔	Redukcia dupl.falangu pri vrod.anom.nohy:viac.falangov
5t776.5↔	Resekcioartropl.medzičl.klbe r:rek.alopl.m.a r.kl.puzdr:1zákr.	5t789.14↔	Red.dupl.fal.pri vrod.anom.nohy:viac.fal.s rekon.klbov
5t776.6↔	Res-artropl.interfal.klb1prst.r:rek.alopl.m.a.r.kl.pu:viac.z.	5t789.15↔	Red.dupl.fal.pri vrod.anom.nohy:viac.fal.a metakarp
5t776.7↔	Res-artropl.interf.klb.viac.prst r:rek.alopl.m.ar.kl.pu:viac.zá.	5t789.16↔	Red.dupl.fal.pri vrod.anom.nohy:viac.fal.a metak.,s r.k.
5t776.x↔	Resekcioartropl.kl.ruk:rek.aloplast.m:ostat.	5t78a.0↔	Osteodistrakcia postihnúťého segmentu pri vrod.anom.ruky
5t77x.0↔	Iná resekcioartroplastika zápäst.,1zákr.	5t78a.1↔	Osteodistrakcia postihnúťého segmentu pri vrod.anom.nohy
5t77x.1↔	Iná resekcioartroplastika zápästia,viac.zákr.	5t78b.00↔	Osteotómia postih.segmentu s osteosynt.pri VVCH ruky
5t77x.2↔	Iná resekcioartropl.karpometakarp.klb palca	5t78b.01↔	Osteotóm.postih.sgm.s autol.kost.št.s osteosy.pri VVCH ruky
5t77x.3↔	Iná resekcioartropl.na metakarpoflg.klbe ruk:1zákr.	5t78b.10↔	Osteotómia postih.segm.s osteosynt.pri vrod.anom.nohy
5t77x.4↔	Iná resekcioartropl.na metakarpoflg.klbe ruk:viac.zákr.	5t78b.11↔	Osteotóm.postih.sgm.s autol.kost.štep.s osteos.VVCH nohy
5t77x.5↔	Iná resekcioartropl.na medzičl.klbe:1zákr.	5t78c.0↔	Rekonš.absend./hypopl.segm.s mikrovas.vof.lal.pri VVCH ruky
5t77x.6↔	Iná resekcioartropl.interfalang.klb.1prst.ru:viac.zákr	5t78c.1↔	Rekonšt.abs./hyp.seg.s mikr.vof.lal.pri vrod.anom.nohy
5t77x.7↔	Iná resekcioartropl.interfalang.klb.viac.prst.ru:viac.zákr	5t78x.0↔	Iné operácie pri vrodených anomáliách ruky, ostatné
5t77x.x↔	Iná resekcioartroplastika klbov ruky:ostatné	5t78x.1↔	Iné operácie pri vrodených anomáliách nohy, ostatné
5t780.0↔	Distrakcia mäkkých častí presahujúce kĺb na ruke	5t790↔	Excízia gangliómu na ruke
5t780.1↔	Distrakcia mäkkých častí presahujúce kĺb na nohe	5t791↔	Dočasná fixácia kĺbu na ruke
5t781.0↔	Radializácia pri vrodených anomáliách ruky	5t792↔	Radikálna excízia chorobne poškodeného tkaniva na ruke,iné
5t782.0↔	Res.zužuj.prstena s plast.rekonšt.pri vrod.anomál.ruky	5t793↔	Radik.excízia ch.tk.na ruke s špec.prepar.ciev a nervov
5t782.1↔	Res.zužuj.prstena s plast.rekonštr.pri vrod.anomál.nohy	5t794↔	Rad.excízia ch.tk.na ruke s rozš.preparáciou
5t783.0↔	Redukcia mäkkých častí pri vrodených anomáliách ruky	5t795↔	Artroríza na kĺboch ruky
5t783.1↔	Redukcia mäkkých častí pri vrodených anomáliách nohy	5t796↔	Transpozícia prsta k prstu na ruke
5t784.01↔	Prehĺb.komisúry s miest.lalok.plastikou pri vrod.anomál.ruky	5t797.0↔	Transpoz.prsta k palcu na ruke bez rek.metakarp.I
5t784.0x↔	Prehĺbenie komisúry pri vrodených anomáliách ruky,ostatné	5t797.1↔	Transpoz.prsta k palcu na ruke s rek.metakarp.I
5t784.11↔	Prehĺb.komisúry s miest.lalok.plastikou pri vrod.anomál.nohy	5t798↔	Voľná transplantácia prsta na ruke
5t784.1x↔	Prehĺbenie komisúry pri vrodených anomáliách nohy,ostatné	5t799↔	Voľná transpl.prsta nohy ako náhr.prsta ruky
5t785.03↔	Uvof.kož.kontrakt.pri vrod.anom.ruky,m.lal.pl.a vof.kož.tr.	5t79x↔	Iné OP na ruke:ostatné
5t785.0x↔	Uvof.kož.kont.pri vrod.anom.ruky,Z-pl.,W-pl.,i.miest.lal.plast.	5t903↔	Replantácia v oblasti zápästia
5t785.13↔	Uvof.kož.kontr.pri vrod.anom.nohy,miest.lal.pl.a vof.kož.trans	5t904↔	Replantácia v oblasti strednej časti ruky
5t785.1x↔	Uvof.kož.k.pri vrod.anom.nohy,Zplast.Wplast,i.miest.lal.pl.	5t905↔	Replantácia palca ruky
5t786.01↔	Rozpojenie mäkkých častí pri vrod.anom.ruky,miest.lal.pl.	5t906↔	Replantácia v oblasti prstov ruky
5t786.03↔	Rozp.mäk.čas.pri vrod.anom.ruky,m.lal.pl.a vof.kož.tran.	5t994.2↔	Viaczákr.OP stredy ruky,prst v 1sed:2lúč.str.ruky/2lúč.prst.ru
5t786.0x↔	Rozpojenie mäkkých častí ruky pri vrod.anomáliách,ost.	5t994.3↔	Viaczákr.OP stredy ruky,prst v 1sed:3lúč.str.ruky/3lúč.prst.ru
5t786.11↔	Rozpojenie mäkkých častí nohy pri vrod.anom,miest.lal.pl.	5t994.4↔	Viaczákr.OP str.ruky,prst v 1sed:4lúč.str.ruky/4lúč.prst.ru.
5t786.13↔	Rozpoj.mäkkých č.nohy pri vrod.an,miest.lal.pl.a vof.kož.tr.	5t994.5↔	Viaczákr.OP str.ruky,prst v 1sed:5lúč.stredy r./5lúč.prst.ru.
5t786.1x↔	Rozpojenie mäkkých častí nohy pri vrod.anomáliách,ost.	5t994.6↔	Viacz.OP str.ruky a prst v 1sedeni:6 a viac lúč.str.r./ lúč.prst.r.

Výkon VIAL-4

5t003.j↔	Drenáž:patela	5t041.j↔	Autológná transpl.kortiko-spongióz.štep:patela
5t004.j↔	Sept.,asept.inciz.-komb.s ďal.inciz.s vlož.nosiča s liek:patela	5t042.j↔	Autológ.rozšír.transpl.>4cm)kortiko-spongióz.št:patela
5t005.j↔	Odstr.cudz.telesa:patela	5t043.j↔	Transpl.kost.tk.bez cievnéj stopky:patela
5t006.j↔	Debridement (odstr.nekrotickej kosti):patela	5t045.j↔	Autológná transpl.chrupav.-kostn.transpl:patela
5t007.j↔	Odstr.sekvestrov:patela	5t047.j↔	Alogénna transpl.spongióznej kosti:patela
5t008.j↔	Odstr.sekvestrov a vloženie nosiča s liekom:patela	5t048.j↔	Alogénna transpl.kortiko-spongióz.št:patela
5t00a.j↔	Vloženie nosiča s liekom:patela	5t04b.j↔	Transpl.humán.demineralizovanej kost.matrix:patela
5t00b.j↔	Odstr.nosiča s liekom:patela	5t04x.j↔	Iné transplantácie/transpozície kostného tk:patela
5t00x.j↔	Iné septické a aseptické incízie:patela	5t050.j↔	Impl.kost.cementu bez prísady ATB:patela
5t040.j↔	Autológ.transplant.spongióz.kosti:patela	5t051.j↔	Impl.kost.cementu s prísadou ATB:patela

5t052.j↔	Impl.keramickej kostnej náhrady:patela	5t313.6↔	Otv.chir.odstránenie umelého (syntet.)menisku
5t053.j↔	Impl.resorb.keramic.kost.náhrady:patela	5t317.h↔	O.ch.transplant.chrupavky:kolen.kĺb
5t054.j↔	Impl.kovovej kost.náhrady:patela	5t318.h↔	O.ch.odobratie chrupavk.transplantátu:kolen.kĺb
5t05x.j↔	Implantácia inej aloplast.kost.náhrady:patela	5t31a.h↔	O.ch.implant.in vitro vytvor.tk.kultúry:kolen.kĺb
5t070.j↔	Revízia osteos.m.bez jeho výmeny:patela	5t31c.h↔	O.ch.vyhľad.chrupav[chondroplast]:kolen.kĺb
5t120.j↔	Otv.rep.jedn.zl.v kĺb.obl.patela:bez osteosyntézy	5t31d.h↔	Subchondr.otv.kosti:kolen.kĺb
5t121.j↔	Otv.rep.jedn.zl.v kĺb.obl.patela:skrutkou	5t31g↔	Otv.chir.impl.indiv.metal.náhr.chrupavky kolena
5t124.j↔	Otv.rep.jedn.zl.v kĺb.obl.patela:drôt/serkláž	5t31h.h↔	O.ch.OP chrupavky s tx.chondroc.autol.ind.matrix:kol.k
5t12a.j↔	Otv.rep.jedn.zl.v kĺb.obl.patela:iM drôt,prút	5t31j.h↔	O.ch.impl.neindivid.metal.náhrady chrupav:kolen.k
5t12d.j↔	Otv.rep.jedn.zl.v kĺb.obl.patela:skobou	5t31k.h↔	O.ch.subchodrál.otv.kosti s vloz.nebunk.impl:kolen.kĺb
5t12t.j↔	Otv.rep.jedn.zl.v kĺb.obl.patela:vonk.skelet.fix	5t31x.h↔	Iné otv.chir.OP na kĺbe a menisk:kolen.kĺb
5t12v.j↔	Otv.rep.jedn.zl.v kĺb.obl.patela:kruh.vonk.skelet.fix	5t320↔	Otv.ch.sutúra predného skriž.väzu
5t12x.j↔	Otv.rep.jedn.zl.v kĺb.obl.patela:iným osteos.m	5t321↔	Otv.chir.sutúra zadného skriž.väzu
5t12z.j↔	Otv.rep.jedn.zl.v kĺb.obl.patela:resorb.mat	5t322↔	Otv.ch.kost.refixácia pred.skriž.väzu
5t131.j↔	Otv.rep.triešt.zl.v kĺb.obl.patela:skrutkou	5t323↔	Otv.ch.kost.refixácia zadného skriž.väzu
5t134.j↔	Otv.rep.triešt.zl.v kĺb.obl.patela:drôt/serkláž	5t324↔	Otv.ch.sutúra mediál.kapsulár.komplexu boč.väzu kolena
5t138.j↔	Otv.rep.triešt.zl.v kĺbe patela:iM klin.so zaist.pre kĺb.k	5t325↔	O.ch.sutúra mediál.kapsul.kompl.kolena so zák.na menisku
5t13a.j↔	Otv.rep.triešt.zl.v kĺb.obl.patela:intramed.drôt a prút	5t326↔	Otv.ch.sutúra later.kapsul.komplexu bočného väzu kolena
5t13d.j↔	Otv.rep.triešt.zl.v kĺb.obl.patela:skobou	5t327↔	O.ch.sutúra later.kapsul.kompl.kolena so zák.na menisku
5t13v.j↔	Otv.rep.triešt.zl.v kĺb.obl.patela:kruh.vonk.sk.fix	5t328↔	Otv.ch.kombinov.rekonštr.väziv.aparátu kolena
5t13x.j↔	Otv.rep.triešt.zl.v kĺb.obl.patela:iným osteos.m	5t329↔	Otv.ch.sutúra dorzál.č.väziv.aparátu kolena
5t13z.j↔	Otv.rep.triešt.zl.v kĺb.obl.patela:resorb.mat	5t330↔	Otv.ch.plast.pred.skriž.väzu s autológ.patelár.šlachou
5t190.h↔	Otv.rep.luxácie:kolený kĺb:bez osteosyntézy	5t331↔	Otv.ch.plast. pred.skriž.väzu s inou autológ.šlachou
5t191.h↔	Otv.rep.luxácie:kolený kĺb:skrutkou	5t332↔	Otv.ch.plastika pred.skriž.väzu s aloplast.väziv.náhr.
5t193.h↔	Otv.rep.luxácie:kolený kĺb:skrutkou	5t333↔	Otv.ch.plast.zad.skriž.väzu s autológ.patelár.šlachou
5t194.h↔	Otv.rep.luxácie:kolený kĺb:drôt/serkláž	5t334↔	Otv.ch.plast.zad.skriž.väzu s inou autológ.šlachou
5t199.h↔	Otv.rep.luxácie:kolený kĺb:transfix.klincom	5t335↔	Otv.ch.plast.zad.skriž.väzu s aloplast.väziv.náhr.
5t19a.h↔	Otv.rep.luxácie:kolen.kĺb:intramedulár.klin	5t336↔	Otv.ch.plastika mediál.väziv.komplexu kolena
5t19b.h↔	Otv.rep.luxácie:kolený kĺb:uhlo.stabil.dlahou	5t337↔	Otv.ch.plastika laterál.väziv.komplexu kolena
5t19d.h↔	Otv.rep.luxácie:kolený kĺb:skobou	5t338↔	Otv.ch.kombinovaná plastika väzov kolena
5t19t.h↔	Otv.rep.luxácie:kolen.kĺb:vonk.skelet.fix	5t339↔	Otv.ch.plast.väziv.aparátu dorzo-mediál.č.kolen.kĺbu
5t19x.h↔	Otv.rep.luxácie:kolený kĺb:iným osteos.mat	5t33a↔	Otv.ch.plast.väziv.aparátu dorzo-lat.č.kolen.kĺbu
5t19z.h↔	Otv.rep.luxácie:kolený kĺb:rezorb.mat	5t33x↔	Ost.otv.chirurgické plastiky väzov kolena
5t211.j↔	Zat.rep.zl./epifyzeolýzy:patela:skrutkou	5t341↔	Otv.chir.release laterál.retinakula pately s fix.závesu
5t213.j↔	Zat.rep.zl./epifyzeolýzy:patela:štandard.dlahou	5t342↔	Otv.chir.preloženie úponu patelár.šf.(napr.Bandi)
5t214.j↔	Zat.rep.zl./epifyzeolýzy:patela:drôt./serkláž	5t343↔	Otv.ch.preloženie úponu patelár.šf.achy s kost.blokom
5t21b.j↔	Zatv.repoz.zl./epifyzeol:patela:uhlo.stab.dl	5t34x↔	Ost.otv.chir.zákroky na patele a závesnom aparáte
5t21t.j↔	Zatv.repoz.zl./epifyzeol:patela:vonk.skelet.fix	5t383↔	Artrodéza kolenného kĺbu
5t21x.j↔	Zatv.repoz.zl./epifyzeol:patela:iným osteos.m	5t390.h↔	O.ch.rozdel/prerušenie väzu:kolen.kĺb
5t21z.j↔	Zatv.repoz.zl./epifyzeol:patela:rezorb.mat	5t391.h↔	Otv.ch.artroriza:kolen.kĺb
5t224.h↔	Zatv.rep.luxácie:kolen.kĺb:drôt/serkláž	5t392.h↔	O.ch.dočasné fixácie:kolen.kĺb
5t229.h↔	Zatv.rep.luxácie:kolen.kĺb:transfix.klin	5t39x.h↔	Iné otv.ch.OP na kĺboch:kolen.kĺb
5t22a.h↔	Zatv.rep.luxácie:kolen.kĺb:intramedulár.klin	5t400.h↔	ASK asept.výplach kĺbu s drenážou:kolen.kĺb
5t22d.h↔	Zatv.repozícia luxácie:kolen.kĺb:skobou	5t401.h↔	ASK sept.výplach kĺbu s drenážou:kolen.kĺb
5t22t.h↔	Zatv.rep.luxácie:kolen.kĺb:vonk.skelet.fix	5t402.h↔	ASK mobilizácia kĺbu:artrolýza:kolený kĺb
5t22x.h↔	Zatv.rep.luxácie:kolen.kĺb:iným osteos.mat	5t403.h↔	ASK odstránenie OSM:kolen.kĺb
5t22z.h↔	Zatv.rep.luxácie:kolen.kĺb:rezorb.mat	5t404.h↔	ASK odstr.volných telies:kolený kĺb
5t300.h↔	O.ch.artrotómia,kapsulotómia:kolen.kĺb	5t405.h↔	ASK odstr.periartikul.kalcifikátov:kolen.kĺb
5t301.h↔	O.ch.aseptická preplach.drenáž:kolen.kĺb	5t406.h↔	ASK asistov.ošetrovanie zlomeniny:kolen.kĺb
5t302.h↔	O.ch.septická preplach.drenáž:kolen.kĺb	5t407.h↔	Artroskop.vlož.liek.nosiča:kolen.kĺb
5t303.h↔	O.ch.debridement:kolenný kĺb	5t408.h↔	Artroskop.odstr.liek.nosiča:kolen.kĺb
5t304.h↔	O.ch.parciál.synovektómia:kolen.kĺb	5t409.h↔	ASK resekcia časti ligament,zbytkov ligament:kolen.kĺb
5t305.h↔	O.ch.totálna synovektómia:kolenný kĺb	5t40x.h↔	Iné ASK revízie kĺbu:kolen.kĺb
5t306.h↔	O.ch.mobilizácia kĺbu(artrolyza):kolen.kĺb	5t410.h↔	Artroskopická resekcia plica synovialis kolen.kĺbu
5t307.h↔	O.ch.odstr.periartikulár.osifikácií:kolen.kĺb	5t411.h↔	ASK resekcia tuk.telesa:kolen.kĺb
5t308.h↔	O.ch.odstránenie volných telies:kolen.kĺb	5t412.h↔	Artroskop.parc.synovektómia:kolen.kĺb
5t309.h↔	O.ch.exstirpácia cysty(Baker.cysta):kolen.kĺb	5t413.h↔	Artroskop.totálna synovektómia:kolen.kĺb
5t30a.h↔	O.ch.vloženie nosiča lieku:kolenný kĺb	5t414.h↔	ASK el.-term.dener.synovie a tk.kĺb.púzdr:kolen.kĺb
5t30b.h↔	O.ch.odstránenie nosiča lieku:kolenný kĺb	5t41x.h↔	Iné artroskop.OP na synovii:kolen.kĺb
5t30c.h↔	O.ch.odstr.časti a zvyškov väzov:kolen.kĺb	5t420.h↔	ASK excízia poškod.tk.kĺb.chrup:kolen.kĺb
5t30x.h↔	Iné otv.ch.revízie:kolen.kĺb	5t421.h↔	ASK refix.osteochondr.fragm:kolen.kĺb
5t310.h↔	O.ch.excízia chor.zmen.č.kĺb.chrup:kolen.kĺb	5t422.h↔	ASK subchondr.spongioplastika:kolen.kĺb
5t311.h↔	O.ch.refixácia osteochondrál.fragmentu:kolen.kĺb	5t423.10↔	Artroskopická parciálna resekcia menisku
5t312.h↔	O.ch.subchondrál.spongioplast.s fix.fragmkolen.kĺb	5t423.11↔	Artroskopická totálna resekcia menisku
5t313.0↔	Otv.chir.parciálna resekcia menisku	5t423.20↔	Artroskopická refixácia menisku
5t313.1↔	Otv.chir.totálna resekcia menisku	5t423.21↔	Artroskopická sutúra menisku, jednoduchá
5t313.2↔	Otv.chir.refixácia menisku	5t423.22↔	Artroskopická sutúra menisku, zložitá
5t313.3↔	Otv.chir.excízia ganglia menisku	5t423.3↔	Artroskopická implantácia umelého menisku
5t313.4↔	Otv.chir.transplantácia menisku	5t423.4↔	Artroskopické odstránenie umelého menisku
5t313.5↔	Otv.chir.implantácia umelého (syntet.)menisku	5t423.x↔	Ostatné artroskopické operácie menisku

5t426.h↔	ASK odber chondrálneho transpl:kolen.kĺb	5t527.20↔	Impl.patel.náhrady kolen.kí,patelofemor.náhr.necem.
5t427.h↔	Artroskop.transpl.chrupavky:kolen.kĺb	5t527.21↔	Impl.patel.náhrady kolen.kí,patelofemor.náhrada.cem.
5t428.h↔	ASK impl.in vitro vypes.tk.kultúr:kolen.kĺb	5t527.22↔	Impl.patel.náhrady kolen.kí,patelofem.náhr.hybrid.
5t42c.h↔	ASK vyhladenie chrup[chondropil]:kolen.kĺb	5t527.30↔	Impl.patel.náhrady kolen.kí,izol.náhr.femor.plochy.necem.
5t42d.h↔	ASK subchon.otv.kosti:kolený kĺb	5t527.31↔	Impl.pat.náhrady kolen.kí,izol.náhrada.femor.plochy,cemen
5t42e.h↔	ASK subch.otv.kost.acelul.implant:kolen.kĺb	5t528.0↔	Impl.špeciál.protézy kolen.kĺbu,necement
5t42f.h↔	ASK OP chrup.s.tx.chond-autológ.induk.matrix:kolen.kĺb	5t528.1↔	Impl.špeciál.protézy kolen.kĺbu,cement
5t42h.h↔	ASK resekcia 1/viac.osteofytov:kolen.kĺb	5t528.2↔	Impl.špeciál.protézy kolenného kĺbu,hybrid
5t42i.h↔	Iné artroskop.OP na chrup.a menisk:kolen.kĺb	5t529.1↔	Impl.prot.kolen.kí so zvýš.ohyb.schop.bez pat.náhr,cement
5t430↔	Artroskopická sutúra predného skříženého väzu	5t529.2↔	Impl.protézy kolen.kí so zvýš.ohyb.schop.bez pat.náhr,hybrid
5t431↔	Artroskopická sutúra zadného skříženého väzu	5t52d.0↔	Impl.protézy kolen.kí so zvýš.ohyb.schop.s patel.náhr,necement
5t432↔	Artroskopická kostná refixácia skříženého väzu	5t52a.2↔	Impl.protézy kolen.kí so zvýš.ohyb.schop.s pat.náhr,hybrid
5t433↔	ASK plastika predného skříž.väzu autológ.patelár.ligament	5t52b↔	Implant.interpozicí.nezakotveného implantátu kolen.kĺbu
5t434↔	ASK plastika pred.skříž. väzu iným autológ.ligamentom	5t52c.0↔	Impl.bikompart.protézy kolen.kĺbu bez pat.náhr,necement
5t435↔	ASK plastika pred.skříženého väzu s aloplastickou náhradou	5t52c.1↔	Impl.bikompart.protézy kolen.kĺbu bez pat.náhr,cement
5t436↔	ASK plastika zad.skříž.väzu s autogénnou Patelár.šľachou	5t52c.2↔	Impl.bikompart.protézy kolen.kĺbu bez pat.náhr,hybrid
5t437↔	ASK plastika zad.skříženého väzu s iným autológ.ligamentom	5t52d.0↔	Impl.bikompart.protézy kolen.kĺbu s patel.náhr,necement
5t438↔	ASK plastika zadného skříženého väzu s aloplast.náhradou	5t52d.1↔	Impl.bikompart.protézy kolen.kĺbu s patel.náhr,cement
5t439↔	Artroskop.uvoľnenie kolenného púzdra (lateral release)	5t52d.2↔	Impl.bikompart.protézy kolen.kĺbu s patel.náhr,hybrid
5t43a↔	ASK sutúra mediál.kapsuloligamentóz.aparátu kolen.kĺbu	5t52e.0↔	Impl.endoprotet.kĺb.náhrady kolena bez pohyb.funk,necem
5t43b↔	ASK sutúra laterál.kapsuloligamentóz.aparátu kolen.kĺbu	5t52e.1↔	Impl.endoprotet.kĺb.náhr.kolena bez pohyb.funk,cement
5t43c↔	ASK sutúra dorzál.kapsuloligamentóz.aparátu kolen.kĺbu	5t52e.2↔	Impl.endoprotet.kĺb.náhr.kolena bez pohyb.funk,hybrid
5t43d↔	ASK sutúra mediál.kapsuloligamentóz.aparátu kolen.kĺbu	5t52x.0↔	Ostat.implantácia endoprotézy kolen.kĺbu,necement.
5t43e↔	ASK plastika laterál.kapsuloligamentóz.aparátu kolen.kĺbu	5t52x.1↔	Ostat.implantácia endoprotézy kolen.kĺbu,cement.
5t43f↔	ASK plastika dorzál.kapsuloligamentóz.aparátu kolen.kĺbu	5t52x.2↔	Ostat.implantácia endoprotézy kolen.kĺbu,hybrid.
5t43g↔	ASK plastika pred.skříženého väzu s alogénnym ligamentom	5t530↔	Revizia endoprotézy kolenného kĺbu bez výmeny
5t43h↔	ASK plastika zadného skříž. väzu s alogénnym ligamentom	5t531.10↔	Vým.unikondylárnej prot.kolen.kĺbu na unikond.prot.,necem
5t43x↔	Ost.ASK refix.a plastiky na kapsuloligament.ap.kolen.kĺbu	5t531.11↔	Vým.unikondylárnej prot.kolen.kĺbu na unikond.prot.,cem.
5t442↔	Artroskopická refixácia kost.defektu labra	5t531.20↔	Vým.unikond.prot.kolena na bikond.pov.pr.bez pat.náhr,nec
5t450↔	ASK odstr.transplantátu predného skříženého väzu	5t531.21↔	Vým.unikond.prot.kolena na bikond.pov.pr.bez pat.náhr,cem
5t451↔	ASK odstr.transplantátu zadného skříženého väzu	5t531.30↔	Vým.unikond.prot.kolena na bikond.pov.pr.s patel.náhr,nec
5t452.0↔	ASK výmena.transpl.p.skříž.väzu:autológ.patel.šľ.	5t531.31↔	Vým.unikond.prot.kolena na bikond.pov.pr.s patel.náhr,cem
5t452.1↔	ASK výmena transpl.pred.skříž.väzu:i.autológ.šľach	5t531.50↔	Vým.unikond.protézy kolena na TEP kolena spoj,nec
5t452.2↔	ASK výmena transpl.pred.skříž.v:alopl.náhr.väzu	5t531.51↔	Vým.unikondyl.prot.kolena na TEP kolena spoj,cem.
5t452.3↔	Artrosk.výmena transplantátu pred.skříž.väzu:alog.šľ.	5t531.6↔	Výmena unikondylárnej protézy kolenného kĺbu inlay
5t452.x↔	Artros.výmena transpl.predného skříž.väzu:iné	5t531.x↔	Výmena unikondylárnej protézy kolenného kĺbu, ostatné
5t453.0↔	ASK výmena transpl.zad.skříž.väzu:autológ.patel.šľach.	5t532.0↔	Vým.bikondyl.povrch.pr.kolena na bikond.povrch.p.rovn.typu
5t453.1↔	ASK výmena transpl.zad.skříž.väzu:i.autol.šľachou	5t532.40↔	Vým.bikondyl.povr.pr.kolena na bik.povr.pr.iný typ,necem.
5t453.2↔	ASK výmena transpl.zad.skříž.väzu:alopl.náhr.väzu	5t532.42↔	Vým.bikondyl.povr.pr.kolena na bik.povr.p.iný typ,hybrid/cem
5t453.3↔	ASK výmena transpl.zad.skříž.väzu:alog.šľachou	5t532.50↔	Vým.bikondyl.povr.pr.kolena na totál.endopr.kol,spoj,necem.
5t453.x↔	ASK výmena transpl.zad.skříž.väzu:iné	5t532.52↔	Vým.bikondyl.povr.pr.kolena na tot.endopr.kol,spoj,hybr/cem
5t45x↔	Ost.ASK odstr.výmena transplantátu väzu na kolene	5t532.6↔	Výmena bikondylárnej povrchovej protézy kolena inlay
5t490.h↔	ASK rozdelenie/preruš.väzu:kolen.kĺb	5t532.8↔	Vým.bikondyl.povr.protézy kolena, výmena tibiál.komponenty
5t491.h↔	ASK debridement šľachy:kolen.kĺb	5t532.a0↔	Vým.bikondyl.povr.pr.kolena na špeciál.endopr.kol.,necem.
5t492.h↔	ASK resekcia ganglia:kolen.kĺb	5t532.a1↔	Vým.bikondyl.povr.pr.kolena na špeciál.endopr.kol.,cem.
5t49x.h↔	Ostatné artroskopické OP:kolen.kĺb	5t532.x↔	Výmena bikondylárnej povrch.protézy kolena,ost.
5t51b↔	Odstránenie acetabulárnej komponenty bedr.kĺbu	5t533.0↔	Vým.spojenej TEP kolen.kĺbu rovnakého typu
5t520.0↔	Impl.unikondylár.protézy kolen.kĺbu,necement	5t533.50↔	Vým.spojenej TEP kolen.kĺbu na TEP kol.spojenú,necem
5t520.1↔	Impl.unikondylár.protézy kolen.kĺbu,cement	5t533.52↔	Vým.spojenej TEP kolen.kĺbu na TEP kol.spojenú,hybrid/cem
5t520.2↔	Impl.unikondylár.protézy kolen.kĺbu,hybrid	5t533.8↔	Vým.spoj.TEP kolena,výmena tibiál.komp.
5t521.0↔	Impl.bikond.povrch.prot.kolena bez spoj.bez pat.náhr,necem	5t533.9↔	Vým.spoj.TEP kolena,výmena Patelár.komp.
5t521.1↔	Impl.bikond.povr.protézy kolena bez spoj.bez pat.náhr,cem.	5t533.a0↔	Vým.spojenej TEP kolen.kí na špeciál.endopr.kolena,necem.
5t521.2↔	Impl.bikond.pov.pr.kolena bez spoj.bez pat.náhr,hybrid	5t533.a1↔	Vým.spojenej TEP kolen.kí na špeciál.endopr.kol,cem.
5t522.0↔	Impl.bikond.povrch.pr.kolena bez spoj.s pat.náhr,necem	5t533.x↔	Výmena spojenej totálnej endoprotézy kolena,ostatné
5t522.1↔	Impl.bik.povr.prot.kolena bez spoj.s patel.náhr,cement	5t534.0↔	Vým.špeciálnej protézy kolen.kĺbu rovnakého typu
5t522.2↔	Impl.bik.povrch.prot.kolena bez spoj.s pat.náhr,hybrid	5t534.8↔	Vým.spec.protézy kolen.kí,výmena tibiál.komp.
5t523.0↔	Impl.bikond.povr.pr.kolena čiast.spoj.bez pat.náhr,necem	5t534.9↔	Vým.špeciál.protézy kolen.kí,vým.patelár.komp.
5t523.1↔	Impl.bikond.povr.pr.kolena čiast.spoj.bez patel.náhr,cem	5t534.x↔	Výmena špeciálnej protézy kolenného kĺbu,ost.
5t523.2↔	Impl.bikond.povr.pr.kolena čiast.spoj.bez pat.náhr,hybrid	5t535.10↔	Vým.patelár.náhrady na necem.patelár.komp.
5t524.0↔	Impl.bikond.povrch.pr.kolena čiast.spoj.s pat.náhr,necem	5t535.11↔	Vým.patelár.náhrady na cement.patel.komponentu
5t524.1↔	Impl.bikond.povrch.prot.kolena čiast.spoj.s pat.náhr,cem	5t535.20↔	Vým.patel.náhrady na patelofemor.necem.náhr.
5t524.2↔	Impl.bikond.povrch.pr.kolena čiast.spoj.s pat.náhr,hybrid	5t535.21↔	Vým.patel.náhrady na patelofem.cement.náhr.
5t525.0↔	Impl.TEP kolen.kĺbu spoj.bez patel.náhr.,necement	5t535.22↔	Výmena patel.náhr.na patelofem.hybr.náhr.
5t525.1↔	Impl.TEP kolen.kĺbu spoj.bez patel.náhr.,cement	5t535.30↔	Výmena patelár.náhrady na necem.femorálnu náhradu
5t525.2↔	Impl.TEP kolen.kĺbu spojená bez pat.náhr.,hybrid	5t535.31↔	Výmena patelár.náhrady na cement.femorálnu náhradu
5t526.0↔	Impl.TEP kolen.kĺbu spoj.s patel.náhr.,necement	5t536.42↔	Vým.pr.kol.zvýš.ohyb.na p.so zvýš.ohyb.bez pat.náhr-hyb/cem
5t526.1↔	Impl.TEP kolen.kĺbu spojená s patel.náhr.,cement	5t536.52↔	Vým.pr.kol.so zvýš.ohyb.na p.so zvýš.ohyb.s pat.náhr-hyb/cem
5t526.2↔	Impl.TEP kolen.kĺbu spoj.s pat.náhr.,hybrid	5t536.60↔	Vým.pr.kolena so zvýš.ohyb.na TEP spoj.bez patel.náhr,necem
5t527.10↔	Impl.patel.náhrady kolen.kĺbu,patelár.komponenta necem	5t536.61↔	Vým.pr.kolena so zvýš.ohyb.na TEP spoj.bez patel.n-hyb/cem
5t527.11↔	Impl.patel.náhrady kolen.kĺbu,patel.komponenta cement	5t536.70↔	Vým.pr.kolena so zvýš.ohyb.sch.na TEP spoj.s pat.náhr,necem



5t536.71↔	Vým.pr.kolena so zvýš.ohyb.na TEP spoj.s pat.náhr-hyb/cem	5t538.c↔	Vým.bikompartment.protézy kolena,výmena inlay
5t536.90↔	Vým.protézy kolena so zvýš.ohyb.sch.na špec.endopr.,necem	5t538.x↔	Výmena bikompartment.protézy kolena,ost.
5t536.92↔	Vým.protézy kolena zvýš.ohyb.sch.na špec.endopr-hyb/cem.	5t539.0↔	Vým.endopr.kĺb.náhr.kolena bez pohyb.f-č.vým.s obn.f.kĺbu
5t536.x↔	Výmena protézy kolena so zvýš.ohyb.schopnosťou,ost.	5t539.1↔	Vým.endopr.kĺb.náhr.kolena bez pohyb.f-č.vým.s obn.f.kĺbu
5t537↔	Výmena interpozíč.nezakotveného implantátu kolen.kĺbu	5t53a↔	Odstránenie unikondylárnej protézy kolenného kĺbu
5t538.20↔	Vým.bikompart.pr.kolena na bikond.p.p.bez pat.náhr-necem.	5t53b↔	Odstr.bikondylárnej povrchovej protézy kolenného kĺbu
5t538.22↔	Vým.bikompart.pr.kolena na bikond.p.p.bez pat.náhr-hyb/cem	5t53c↔	Odstránenie spojenej totálnej endoprotézy kolena
5t538.30↔	Vým.bikompart.pr.kolena na bikond.p.p.s patel.náhr-necem.	5t53d↔	Odstránenie patelárnej náhrady
5t538.32↔	Vým.bikompart.pr.kolena na bikond.p.p.s patel.náhr-hyb/cem	5t53e↔	Odstránenie špeciálnej protézy kolenného kĺbu
5t538.60↔	Vým.bikompart.prot.kolena na TEP spoj.bez pat.n-necem	5t53f↔	Odstr.protézy kolena so zvýšenou ohybovou schopnosťou
5t538.62↔	Vým.bikompart.prot.kolena na TEP spoj.bez pat.n-hyb/cem	5t53g↔	Odstr.interpozíč.nezakotveného implant.kolenného kĺbu
5t538.70↔	Vým.bikompart.prot.kolena na TEP spoj.s pat.náhr-cem	5t53h↔	Odstránenie bikompartmentálnej protézy kolenného kĺbu
5t538.72↔	Vým.bikompart.pr.kolena na TEP spoj.s pat.náhr-hyb/cem.	5t53j↔	Odstr.endoprotet.kĺb.náhrady kolena bez pohyb.funkcie
5t538.8↔	Vým.bikompartment.prot.kolena,výmena.tibiál.komp.	5t53x↔	Revízia, výmena a odstr.endoprotézy kolena,ostatné
5t538.9↔	Vým.bikompartment.prot.kolena,výmena.femor.komp.	5t596↔	Resekčná artroplastika na kolene
5t538.a↔	Vým.bikompartment.pr.kol. na bikomp.prot.bez patel.náhr.	5t911↔	Replantácia v oblasti kolena
5t538.b↔	Vým.bikompartment.pr.kolena na bikomp.prot.s patel.náhr.		

Výkon VIAL-5

5t003.0↔	Drenáž:klavikula	5t051.0↔	Impl.kost.cementu s prísadou ATB:klavikula
5t003.z↔	Drenáž:skapula	5t051.z↔	Impl.kost.cementu s prísadou ATB:skapula
5t004.0↔	Sept,asept.inci.-komb.s ď.incíz.s vlož.nosiča s liek:klavikula	5t052.0↔	Impl.keram.kost.náhrady:klavikula
5t004.z↔	Sept,asept.inci.-komb.s ď.incíz.s vlož.nosiča s liek:skapula	5t052.z↔	Impl.keramickej kostnej náhrady:skapula
5t005.0↔	Odstr.cudz.telesa:klavikula	5t053.0↔	Impl.resorb.keramic.kost.náhrady:klavikula
5t005.z↔	Odstr.cudz.telesa:skapula	5t053.z↔	Impl.resorb.keramic.kost.náhrady:skapula
5t006.0↔	Debridement (odstr.nekrotickej kosti):klavikula	5t054.0↔	Impl.kovovej kost.náhrady:klavikula
5t006.z↔	Debridement (odstr.nekrotickej kosti):skapula	5t054.z↔	Impl.kovovej kost.náhrady:skapula
5t007.0↔	Odstr.sekvestrov:klavikula	5t05x.0↔	Implantácia inej aloplast.kostnej náhrady:klavikula
5t007.z↔	Odstr.sekvestrov:skapula	5t05x.z↔	Implantácia inej aloplast.kostnej náhrady:skapula
5t008.0↔	Odstr.sekvestrov a vlož.nosiča s liekom:klavikula	5t070.0↔	Revízia osteos.m.bez jeho výmeny:klavikula
5t008.z↔	Odstr.sekvestrov a vloženie nosiča s liekom:skapula	5t070.z↔	Revízia osteos.m.bez jeho výmeny:skapula
5t00a.0↔	Vloženie nosiča s liekom:klavikula	5t092.0↔	Stála epifyzeodéza:klavikula
5t00a.z↔	Vloženie nosiča s liekom:skapula	5t092.z↔	Stála epifyzeodéza:skapula
5t00b.0↔	Odstr.nosiča s liekom:klavikula	5t093.0↔	Liečebná epifyzeolýza:klavikula
5t00b.z↔	Odstr.nosiča s liekom:skapula	5t093.z↔	Liečebná epifyzeolýza:skapula
5t00x.0↔	Iné septické a aseptické incízie:klavikula	5t140.0↔	Otv.repoz.jednoduch.zl:klavikula:bez osteosyntézy
5t00x.z↔	Iné septické a aseptické incízie:skapula	5t140.z↔	Otv.repoz.jedn.zl:skapula:bez osteosyntézy
5t012.0↔	(De)-rotačná osteotómia:klavikula	5t141.0↔	Otv.repoz.jedn.zlom:klavikula:skrutkou
5t012.z↔	(De)-rotačná osteotómia:skapula	5t141.z↔	Otv.repoz.jedn.zlom:skapula:skrutkou
5t013.0↔	Skracovacia osteotómia:klavikula	5t143.0↔	Otv.repoz.jedn.zl:klavikula:štandard.dlahou
5t013.z↔	Skracovacia osteotómia:skapula	5t143.z↔	Otv.repoz.jedn.zl:skapula:štandard.dlahou
5t014.0↔	Predĺžovacia osteotómia:klavikula	5t144.0↔	Otv.repoz.jedn.zlom:klavikula:drôt/serkláž
5t014.z↔	Predĺžovacia osteotómia:skapula	5t144.z↔	Otv.repoz.jedn.zlom:skapula:drôt/serkláž
5t017.0↔	Osteotómia bez úpravy osi:klavikula	5t14a.0↔	Otv.repoz.jedn.zl:klavikula:iM drôt,prút
5t017.z↔	Osteotómia bez úpravy osi:skapula	5t14b.0↔	Otv.repoz.jedn.zl:klavikula:uhlo.stabil.dlahou
5t018.0↔	Komplex.osteotómia vo viac.rov:klavikula	5t14b.z↔	Otv.repoz.jedn.zl:skapula:uhlo.stabil.dlahou
5t018.z↔	Kompl.osteotómia vo viac.rov:skapula	5t14d.0↔	Otv.repoz.jedn.zlom:klavikula:skobou
5t019.0↔	Kompl.osteotómia vo viac.rov.s úpravou osi:klavikula	5t14d.z↔	Otv.repoz.jedn.zlom:skapula:skobou
5t019.z↔	Kompl.osteotómia vo viac.rov.s úpravou osi:skapula	5t14t.0↔	Otv.repoz.jedn.zl:klavikula:vonk.skelet.fix
5t01x.0↔	Iné osteotómie a korektívne osteotómie:klavikula	5t14t.z↔	Otv.repoz.jedn.zl:skapula:vonk.skelet.fix
5t01x.z↔	Iné osteotómie a korektívne osteotómie:skapula	5t14x.0↔	Otv.repoz.jedn.zl:klavikula:iným osteos.m
5t040.0↔	Autológ.transplantácia spongióz.kosti:klavikula	5t14x.z↔	Otv.repoz.jedn.zl:skapula:iným osteos.m
5t040.z↔	Autológ.transplant.spongióz.kosti:skapula	5t14z.0↔	Otv.repoz.jedn.zl:klavikula:rezorb.mat
5t041.0↔	Autológna transpl.kortiko-spongióz.štep:klavikula	5t14z.z↔	Otv.repoz.jedn.zl:skapula:rezorb.mat
5t041.z↔	Autológna transpl.kortiko-spongióz.štep:skapula	5t150.0↔	Otv.repoz.triešt.zl:klavikula:bez osteosyntézy
5t042.0↔	Autológ.rozšír.transpl.>4cm)kortiko-spongióz.št.:klavikula	5t150.z↔	Otv.repoz.triešt.zl:skapula:bez osteosyntézy
5t042.z↔	Autológ.rozš.transpl.>4cm)kortiko-spongióz.št.:skapula	5t151.0↔	Otv.repoz.triešt.zlom:klavikula:skrutkou
5t043.0↔	Transpl.kost.tk.bez cievej stopky:klavikula	5t151.z↔	Otv.repoz.triešt.zl:skapula:skrutkou
5t043.z↔	Transpl.kost.tk.bez cievej stopky:skapula	5t153.0↔	Otv.repoz.triešt.zl:klavikula:štand.dlahou
5t047.0↔	Alogénna transpl.spongióznej kosti:klavikula	5t153.z↔	Otv.repoz.triešt.zl:skapula:štand.dlahou
5t047.z↔	Alogénna transpl.spongióznej kosti:skapula	5t154.0↔	Otv.repoz.triešt.zl:klavikula:drôt/serkláž
5t048.0↔	Alogénna transpl.kortiko-spongióz.št:klavikula	5t154.z↔	Otv.repoz.triešt.zl:skapula:drôt/serkláž
5t048.z↔	Alogénna transpl.kortiko-spongióz.št:skapula	5t15b.0↔	Otv.repoz.triešt.zl:klavikula:uhlo.stabil.dlahou
5t04b.0↔	Transpl.humán.demineralizovanej kost.matrix:klavikula	5t15b.z↔	Otv.repoz.triešt.zl:skapula:uhlo.stabil.dlahou
5t04b.z↔	Transpl.humán.demineraliz.kost.matrix:skapula	5t15d.0↔	Otv.repoz.triešt.zlom.:klavikula:skobou
5t04x.0↔	Iné transplantácie/transpozície kost.tk:klavikula	5t15d.z↔	Otv.repoz.triešt.zlom.:skapula:skobou
5t04x.z↔	Iné transplantácie/transpozície kostného tk:skapula	5t15x.0↔	Otv.repoz.triešt.zl:klavikula:iným osteos.m
5t050.0↔	Impl.kost.cementu bez prísady ATB:klavikula	5t15x.z↔	Otv.repoz.triešt.zl:skapula:iným osteos.m
5t050.z↔	Impl.kost.cementu bez prísady ATB:skapula	5t15z.0↔	Otv.repoz.triešt.zl:klavikula:rezorb.mat

5t15z.z↔	Otv.repoz.triešt.zl:skapula:rezorb.mat	5t308.3↔	O.ch.odstránenie voľných telies:sternoklavikul.kĺb
5t190.1↔	Otv.rep.luxácie:akromioklavikulárny kĺb:bez osteos.	5t309.1↔	O.ch.exstirpácia cysty(Baker.cysta):akromioklavikul.kĺb
5t190.2↔	Otv.rep.luxácie:torakoskop.kĺb:bez osteosyntézy	5t309.2↔	O.ch.exstirpácia cysty(Baker.cysta):torakoskopulár.kĺb
5t190.3↔	Otv.rep.luxácie:sternoklavikulárny kĺb:bez osteos	5t309.3↔	O.ch.exstirpácia cysty(Baker.cysta):sternoklavikul.kĺb
5t191.1↔	Otv.rep.luxácie:akromioklavikulárny kĺb:skrutkou	5t30a.1↔	O.ch.vloženie nosiča lieku:akromioklavikul.kĺb
5t191.2↔	Otv.rep.luxácie:torakoskop.kĺb:skrutkou	5t30a.2↔	O.ch.vloženie nosiča lieku:torakoskopulárny kĺb
5t191.3↔	Otv.rep.luxácie:sternoklavikulárny kĺb:skrutkou	5t30a.3↔	O.ch.vloženie nosiča lieku:sternoklavikulárny kĺb
5t193.1↔	Otv.rep.luxácie:akromioklavikulárny kĺb:skrutkou	5t30b.1↔	O.ch.odstránenie nosiča lieku:akromioklavikul.kĺb
5t193.2↔	Otv.rep.luxácie:torakoskop.kĺb:skrutkou	5t30b.2↔	O.ch.odstránenie nosiča lieku:torakoskopulár.kí
5t193.3↔	Otv.rep.luxácie:sternoklavikulárny kĺb:skrutkou	5t30b.3↔	O.ch.odstránenie nosiča lieku:sternoklavikul.kĺb
5t194.1↔	Otv.rep.luxácie:akromioklavikulárny kĺb:drôt/serkláž	5t30c.1↔	O.ch.odstr.častí a zvyškov väzov:akromioklavik.kĺb
5t194.2↔	Otv.rep.luxácie:torakoskop.kĺb:drôt/serkláž	5t30c.2↔	O.ch.odstr.častí a zvyškov väzov:torakoskopulár.kí
5t194.3↔	Otv.rep.luxácie:sternoklavikulárny kĺb:drôt/serkláž	5t30c.3↔	O.ch.odstr.častí a zvyškov väzov:sternoklavikul.kĺb
5t19a.1↔	Otv.rep.luxácie:akromioklavikulárny kĺb:intramedul.klin	5t30x.1↔	Iné otv.ch.revízie:akromioklavikulárny kĺb
5t19a.3↔	Otv.rep.luxácie:sternoklavikulárny kĺb:intramedul.klin	5t30x.2↔	Iné otv.ch.revízie:torakoskopulárny kĺb
5t19b.1↔	Otv.rep.luxácie:akromioklavikulárny kĺb:uhlo.stabil.dlahou	5t30x.3↔	Iné otv.ch.revízie:sternoklavikulárny kĺb
5t19b.2↔	Otv.rep.luxácie:torakoskop.kĺb:uhlo.stabil.dlahou	5t310.1↔	O.ch.excízia chor.zmen.č.kĺb.chrup:akromiokl.kĺb
5t19b.3↔	Otv.rep.luxácie:sternoklavikulárny kĺb:uhlo.stabil.dlahou	5t310.3↔	O.ch.excízia chor.zmen.č.kĺb.chrup:sternoklav.kĺb
5t19d.1↔	Otv.rep.luxácie:akromioklavikulárny kĺb:skobou	5t31c.1↔	O.ch.vyhľad.chrupav[chondroplast]:akromioklav.kĺb
5t19d.2↔	Otv.rep.luxácie:torakoskop.kĺb:skobou	5t31c.3↔	O.ch.vyhľad.chrupav[chondroplast]:sternoklavikul.kĺb
5t19d.3↔	Otv.rep.luxácie:sternoklavikulárny kĺb:skobou	5t31d.1↔	O.ch.subchondr.otvor.kosti(Pridie):akromiokl.k
5t19t.1↔	Otv.rep.luxácie:akromioklavikulárny kĺb:vonk.skelet.fix	5t31d.3↔	Subchondr.otvor.kosti:sternokl.k
5t19x.1↔	Otv.rep.luxácie:akromioklavikulárny kĺb:iným osteos.mat	5t31j.1↔	O.ch.impl.neindivid.metal.náhrady chrupav:akromiok.k
5t19x.2↔	Otv.rep.luxácie:torakoskop.kĺb:iným osteos.mat	5t31j.2↔	O.ch.impl.neindivid.metal.náhrady chrupav:torakos.k
5t19x.3↔	Otv.rep.luxácie:sternoklavikulárny kĺb:iným osteos.mat	5t31j.3↔	O.ch.impl.neindivid.metal.náhrady chrupav:sternokl.k
5t19z.1↔	Otv.rep.luxácie:akromioklavikulárny kĺb:rezorb.mat	5t31k.1↔	O.ch.subchodrál.otv.kosti s vlož.nebunk.impl:akromiokl.k
5t19z.2↔	Otv.rep.luxácie:torakoskop.kĺb:rezorb.mat	5t31k.3↔	O.ch.subchodrál.otv.kosti s vlož.nebunk.impl:sternokl.k
5t19z.3↔	Otv.rep.luxácie:sternoklavikulárny kĺb:rezorb.mat	5t31x.1↔	Iné otv.chir.OP na kĺbe a menisk:akromioklavikul.kĺb
5t211.0↔	Zat.rep.zl.epifyzeolýzy:klavikula:skrutkou	5t31x.2↔	Iné otv.chir.OP na kĺbe a menisk:torakoskopulár.kí
5t211.z↔	Zat.rep.zl.epifyzeolýzy:skapula:skrutkou	5t31x.3↔	Iné otv.chir.OP na kĺbe a menisk:sternoklavikul.kĺb
5t213.0↔	Zat.rep.zl.epifyzeolýzy:klavikula:štandard.dlahou	5t374↔	Otv.ch. sutúra väzivového aparátu klavikuly
5t213.z↔	Zat.rep.zl.epifyzeolýzy:skapula:štandard.dlahou	5t375↔	Otv.ch. sutúra väz.ap.klavikuly s dlah.stabilizáciou
5t214.0↔	Zat.rep.zl.epifyzeolýzy:klavikula:drôt/serkláž	5t376↔	Otv.ch. sutúra väz.ap. klavikuly so stabil.skrutka/drôt
5t214.z↔	Zat.rep.zl.epifyzeolýzy:skapula:drôt/serkláž	5t390.1↔	O.ch.rozdel/prerušenie väzu:akromioklavikul.kĺb
5t21a.0↔	Zatv.repoz.zl.epifyzeol:klavikul:iM drôt,prút	5t390.3↔	O.ch.rozdel/prerušenie väzu:sternoklavikul.kĺb
5t21a.z↔	Zatv.repoz.zl.epifyzeol:skapula:iM drôt,prút	5t391.1↔	Otv.ch.artroríza:akromioklavikul.kĺb
5t21b.0↔	Zatv.repoz.zl.epifyzeol:klavikula:uhlo.stab.dlahou	5t391.2↔	Otv.ch.artroríza:torakoskopulárny kĺb
5t21b.z↔	Zatv.repoz.zl.epifyzeol:skapula:uhlo.stab.dl	5t391.3↔	Otv.ch.artroríza:sternoklavikulárny kĺb
5t21t.0↔	Zatv.repoz.zl.epifyzeol:klavikula:vonk.skelet.fix	5t392.2↔	O.ch.dočasné fixácie:torakoskopul.kĺb
5t21t.z↔	Zatv.repoz.zl.epifyzeol:skapula:vonk.skelet.fix	5t392.3↔	O.ch.dočasné fixácie:sternoklavikul.kĺb
5t21x.0↔	Zatv.repoz.zl.epifyzeol:klavikula:iným osteos.m.	5t39x.1↔	Iné otv.ch.OP na kĺboch:akromioklavikulárny kĺb
5t21x.z↔	Zatv.repoz.zl.epifyzeol:skapula:iným osteos.m.	5t39x.2↔	Iné otv.ch.OP na kĺboch:torakoskopulárny kĺb
5t21z.0↔	Zatv.repoz.zl.epifyzeol:klavikula:rezorb.mat	5t39x.3↔	Iné otv.ch.OP na kĺboch:sternoklavikulárny kĺb
5t21z.z↔	Zatv.repoz.zl.epifyzeol:skapula:rezorb.mat	5t400.1↔	ASK asept.výplach kĺbu s drenážou:akromioklavikul.kĺb
5t300.1↔	O.ch.artrotómia,kapsulotómia:akromioklav.kĺb	5t400.2↔	ASK asept.výplach kĺbu s drenážou:torakoskopulár.kĺb
5t300.2↔	O.ch.artrotómia,kapsulotómia:torakoskop.kĺb	5t400.3↔	ASK asept.výplach kĺbu s drenážou:sternoklavikul.kĺb
5t300.3↔	O.ch.artrotómia,kapsulotómia:sternoklavikul.kĺb	5t401.1↔	ASK sept.výplach kĺbu s drenážou:akromioklavikul.kĺb
5t301.1↔	O.ch.aseptická preplach.drenáž:akromioklav.kĺb	5t401.2↔	ASK sept.výplach kĺbu s drenážou:torakoskopulár.kĺb
5t301.2↔	O.ch.aseptická preplach.drenáž:torakosk.kĺb	5t401.3↔	ASK sept.výplach kĺbu s drenážou:sternoklavikul.kĺb
5t301.3↔	O.ch.aseptická preplach.drenáž:sternkl.kĺb	5t402.1↔	ASK mobilizácia kĺbu(artrolýza):akromioklavikul.kĺb
5t302.1↔	O.ch.septická preplach.drenáž:akrklav.kĺb	5t402.2↔	ASK mobilizácia kĺbu(artrolýza):torakoskopulár.kĺb
5t302.2↔	O.ch.septická preplach.drenáž:torakoskop.kĺb	5t404.1↔	ASK odstr.voľných telies:akromioklavikul.kĺb
5t302.3↔	O.ch.septická preplach.drenáž:sternkl.kĺb	5t404.3↔	ASK odstr.voľných telies:sternoklavikul.kĺb
5t303.1↔	O.ch.debridement:akromioklavikulárny kĺb	5t407.1↔	Artroskop.vlož.liek.nosiča:akromioklavikul.kĺb
5t303.2↔	O.ch.debridement:torakoskopulárny kĺb	5t407.2↔	Artroskop.vlož.liek.nosiča:torakoskopulár.kí
5t303.3↔	O.ch.debridement:sternoklavikulárny kĺb	5t407.3↔	Artroskop.vlož.liek.nosiča:sternoklavikul.kĺb
5t304.1↔	O.ch.parciál.synovektómia:akromioklavikul.kĺb	5t408.1↔	Artroskop.odstr.liek.nosiča:akromioklavikul.kĺb
5t304.2↔	O.ch.parciál.synovektómia:torakoskopulár.kĺb	5t408.2↔	Artroskop.odstr.liek.nosiča:torakoskopulár.kí
5t304.3↔	O.ch.parciál.synovektómia:sternoklavikul.kĺb	5t408.3↔	Artroskop.odstr.liek.nosiča:sternoklavikul.kĺb
5t305.1↔	O.ch.totálna synovektómia:akromioklavikul.kĺb	5t409.1↔	ASK resek.častí ligament,zbytkov ligament:akromioklavik.k
5t305.2↔	O.ch.totálna synovektómia:torakoskopulár.kí	5t409.3↔	ASK resek.častí ligament,zbytkov ligament:sternoklavikul.k
5t305.3↔	O.ch.totálna synovektómia:sternoklavikul.kĺb	5t40x.1↔	Iné ASK revízie kĺbu:akromioklavikul.kĺb
5t306.1↔	O.ch.mobilizácia kĺbu(artrolýza):akromioklav.kĺb	5t40x.2↔	Iné artroskopické revízie kĺbu:torakoskopulár.kĺb
5t306.2↔	O.ch.mobilizácia kĺbu(artrolýza):torakoskop.kĺb	5t40x.3↔	Iné ASK revízie kĺbu:sternoklavikul.kĺb
5t306.3↔	O.ch.mobilizácia kĺbu(artrolýza):sternoklav.kĺb	5t412.1↔	Artroskop.parc.synovektómia:akromioklavikul.kĺb
5t307.1↔	O.ch.odstr.periartikulár.osifikácií:akromioklavikul.kĺb	5t412.3↔	Artroskop.parc.synovektómia:sternoklavikul.kĺb
5t307.2↔	O.ch.odstr.periartikulár.osifikácií:torakoskopulár.kĺb	5t413.1↔	Artroskop.totál.synovektómia:akromioklavikul.kĺb
5t307.3↔	O.ch.odstr.periartikulár.osifikácií:sternoklavikul.kĺb	5t413.3↔	Artroskop.totál.synovektómia:sternoklavikul.kĺb
5t308.1↔	O.ch.odstránenie voľných telies:akromioklavikul.kĺb	5t414.1↔	ASK el.-term.denerv.synovie a tk.kĺb.púzdra:akromiokl.kĺb
5t308.2↔	O.ch.odstránenie voľných telies:torakoskopulár.kí	5t414.2↔	ASK el.-term.denerv.syn.a tk.kĺb.púzdra:torakosk.kĺb

5t414.3↔	ASK el.-term.denerv.syn.a tk.kĺb.púzdra:sternoklavik.kĺb	5t42e.3↔	ASK subch.otv.kosti-acelul.impl:sternoklaviku.kĺb
5t41x.1↔	Iné ASK OP na synovii:akromioklavikulárny kĺb	5t42h.1↔	ASK resekcia 1/viac.osteofytov:akromioklavikul.kĺb
5t41x.2↔	Iné ASK OP na synovii:torakoskopulárny kĺb	5t42h.2↔	ASK resekcia 1/viac.osteofytov:torakoskopul.kĺb
5t41x.3↔	Iné ASK OP na synovii:sternoklavikulárny kĺb	5t42h.3↔	ASK resekcia 1/viac.osteofytov:sternoklavikulá.kĺb
5t420.1↔	ASK excízia poškod.tk.kĺb.chrup:akromioklavikul.kĺb	5t42i.1↔	Iné ASK OP na chrup.a menisk:akromioklavikul.kĺb
5t420.3↔	ASK excízia poškod.tk.kĺb.chrup:sternoklavikul.kĺb	5t42i.2↔	Iné artroskop.OP na chrup.a menisk:torakoskop.kĺb
5t421.1↔	ASK refixácia osteochondr.fragm:akromioklavik.kĺb	5t42i.3↔	Iné artroskop.OP na chrup.a menisk:sternoklavikul.kĺb
5t422.1↔	ASK subchondr.spongioplastika:akromioklav.kĺb	5t490.1↔	ASK rozdelenie/preruš.vázu:akromioklavikul.kĺb
5t42c.1↔	ASK vyhled.chrupav[chondrop]:akromioklavikul.kĺb	5t490.3↔	ASK rozdelenie/preruš.vázu:sternoklavikul.kĺb
5t42c.3↔	ASK vyhled.chrupav[chondrop]:sternoklavikul.kĺb	5t49x.1↔	Ostatné artroskopické OP:akromioklavikulárny kĺb
5t42d.1↔	ASK subchondr.otv.kosti:akromioklav.kĺb	5t49x.2↔	Ostatné artroskopické OP:torakoskopulárny kĺb
5t42d.3↔	ASK subchondr.otv.kosti:sternoklavik.kĺb	5t49x.3↔	Ostatné artroskopické OP:sternoklavikulárny kĺb
5t42e.1↔	ASK subch.otv.kosti-acelul.impl:akromioklavik.kĺb		

Výkon VIAL-6

5t190.0↔	Otv.rep.luxácie:humerglenoid.kĺb:bez osteosyn.	5t401.0↔	ASK sept.výplach kĺbu s drenážou:humerglenoid.kĺb
5t191.0↔	Otv.rep.luxácie:humerglenoid.kĺb:skrutkou	5t402.0↔	ASK mobilizácia kĺbu(artrólyza):humerglenoid.kĺb
5t193.0↔	Otv.rep.luxácie:humerglenoid.kĺb:skrutkou	5t403.0↔	ASK odstránenie OSM:humerglenoidálny kĺb
5t194.0↔	Otv.rep.luxácie:humerglenoid.kĺb:drôt/serkláž	5t404.0↔	ASK odstr.volných telies:humerglenoidálny kĺb
5t19a.0↔	Otv.rep.luxácie:humerglenoid.kĺb:intramedul.klin	5t405.0↔	ASK odstr.periartikul.kalcifikátov:humergl.kĺb
5t19b.0↔	Otv.rep.luxácie:humerglenoid.kĺb:uhlo.stabil.dlahou	5t406.0↔	ASK asistov.ošetrovanie zlomeniny:humerglenoid.kĺbu
5t19d.0↔	Otv.rep.luxácie:humerglenoid.kĺb:skobou	5t407.0↔	Artroskop.vlož.liek.nosiča:humerglenoid.kĺb
5t19t.0↔	Otv.rep.luxácie:humerglenoidálny kĺb:vonk.skelet.fix	5t408.0↔	Artroskop.odstr.liek.nosiča:humerglenoid.kĺb
5t19x.0↔	Otv.rep.luxácie:humerglenoid.kĺb:iným osteos.mat	5t409.0↔	ASK resek.častí ligament,zbytkov ligament:humerglen.kĺb
5t19z.0↔	Otv.rep.luxácie:humerglenoid.kĺb:rezorb.mat	5t40x.0↔	Iné ASK revízie kĺbu:humerglenoid.kĺb
5t300.0↔	Otv.chir.artrotómia,kapsulotómia:humerglenoid.kĺb	5t412.0↔	Artroskop.parc.synovektómia:humerglenoid.kĺb
5t301.0↔	Otv.ch.asept.preplach.drenáž:humerglenoid.kĺb	5t413.0↔	Artroskop.totál.synovektómia:humerglenoid.kĺb
5t302.0↔	Otv.ch.sept.preplach.drenáž:humerglenoid.kĺb	5t414.0↔	ASK el.-term.denerv.syn.a tk.kĺb.púzdra:humerglen.kĺb
5t303.0↔	O.ch.debridement:humerglenoidálny kĺb	5t41x.0↔	Iné ASK OP na synovii:humerglenoidálny kĺb
5t304.0↔	Otv.ch.parc.synovektómia:humerglenoid.kĺb	5t420.0↔	ASK excízia poškod.tk.kĺb.chrup:humerglenoid.kĺb
5t305.0↔	Otv.chir.totál.synovektómia:humerglenoid.kĺb	5t421.0↔	ASK refixácia osteochondr.fragm:humerglenoid.kĺb
5t306.0↔	O.ch.mobilizácia kĺbu(artrólyza):humerglen.kĺb	5t422.0↔	ASK subchondr.spongioplastika:humerglen.kĺb
5t307.0↔	O.ch.odstr.periartikulár.osifikácií:humerglen.kĺb	5t426.0↔	ASK odber chondrál.transplantátu:humerglenoid.kĺb
5t308.0↔	Otv.chir.odstr.vol.telies z kĺbu:humerglenoid.kĺb	5t427.0↔	ASK transpl.chrupavky:humerglenoid.kĺb
5t309.0↔	Otv.ch.exstirp.cysty(Baker.cysta):humergl.kĺb	5t428.0↔	ASK impl.in vitro.vypest.tk.kult:humerglenoid.kĺb
5t30a.0↔	Otv.ch.vlož.nosiča lieku:humerglenoidálny kĺb	5t42c.0↔	ASK vyhled.chrupav[chondrop]:humerglenoid.kĺb
5t30b.0↔	Otv.ch.odstr.nosiča lieku:humerglenoid.kĺb	5t42d.0↔	ASK subchondr.otv.kosti:humergl.kĺb
5t30c.0↔	O.ch.odstr.častí a zvyškov väzov:humerglenoid.kĺb	5t42e.0↔	ASK subch.otv.kosti-acelul.impl:humerglen.kĺb
5t30x.0↔	Iné otv.ch.revízie:humerglenoidálny kĺb	5t42f.0↔	ASK OP chrup.s tx.chondr-autológ.ind.matr:humerglen.kĺb
5t310.0↔	Otv.chir.exciz.chor.zm.č.kĺb.chrup:humergl.kĺb	5t42h.0↔	ASK resekcia 1/viac.osteofytov:humerglenoid.kĺb
5t311.0↔	Otv.chir.refix.osteochondrál.fragmentu:humergl.kĺb	5t42i.0↔	Iné artroskop.OP na chrup.a menisk:humerglenoid.kĺb
5t312.0↔	Otv.chir.subchondr.spongiopl.s fix.frag:humergl.kĺb	5t440↔	Artroskopická refixácia labrum glenoidale stehom
5t317.0↔	Otv.chir.transplantácia chrupavky:humerglenoid.kĺb	5t441↔	Artroskopická refixácia labrum glenoidale inými metódami
5t318.0↔	Otv.chir.odobratie chrupavk.transpl:humergl.kĺb	5t443↔	Artroskopická zväčšenie subakromiálneho priestoru
5t31a.0↔	Otv.chir.impl.in vitro.vytv.tk.kultúry:humergl.k.	5t444.0↔	ASK rekonštrukcia rotátorovej manžety, jednoduchá
5t31c.0↔	Otv.ch.vyhľad.chrupav[chondrop]:humerglenoid.kĺb	5t444.1↔	ASK rekonštrukcia rotátorovej manžety, zložitá
5t31d.0↔	Subchondr.otvor.kosti:humergl.k	5t444.2↔	ASK implant.vstrebateľ.fyzickej bariéry pri sy rotátor.manžety
5t31h.0↔	O.ch.OP chrup.s transpl.chondroc.autol.ind.mtrix:humergl.k	5t444.x↔	Artroskopická OP rotátorovej manžety, iná
5t31j.0↔	Otv.chir.impl.neindiv.metal.náhr.chrupav:humergl.k	5t445↔	ASK spevnenie púzdra s fixáciou na glenoid stehom
5t31k.0↔	Otv.ch.subchondr.otv.kosti s vlož.neb.impl:humergl.kĺb	5t446↔	ASK rekonštrukcia rotátor.manžety pomocou transplantátu
5t31x.0↔	Iné otv.chir.OP na kĺbe a menisk:humerglenoid.kĺb	5t447↔	Artroskopická tenotómia šľachy dlhej hlavy bicepsu
5t350↔	Otv.chir.refixácia labra	5t448↔	Artroskopická sutúra šľachy dlhej hlavy bicepsu
5t351↔	Otv.ch.refixácia okraj.kost.lézií obl.labrum glenoidale	5t449↔	Artroskopická tenodéza šľachy dlhej hlavy bicepsu
5t352↔	Otv.ch.plastika predného okraja glenoidu	5t44a↔	Artroskopická laterálna resekcia klavikuly
5t353↔	Otv.ch.plastika zadného okraja glenoidu	5t44b↔	ASK stabilizácia akromionklavik.kĺbu fixač.výkonom
5t354↔	Otv.ch.plastika pred.č.kĺb.púzdra ramen.kĺbu	5t44x↔	Ost.ASK refix.a plastiky na kapsuloligam.ap.ramen.kĺbu
5t355↔	Otv.ch.plastika zad.č.kĺb.púzdra ramen.kĺbu	5t490.0↔	ASK rozdelenie/preruš.vázu:humerglenoid.kĺb
5t356↔	Otv.ch.akromioplastika s preruš.Lig.coracoacromiale	5t491.0↔	ASK debridement šľachy:humerglenoid.kĺb
5t357↔	Otv.ch.rekonštrukcia rotát.manžety ramen.k. sutúrou	5t492.0↔	ASK resekcia ganglia:humerglenoid.kĺb
5t358↔	Otv.ch.rekonštr.rotátor.manžety ramen.k.transpozíciou šf.	5t49x.0↔	Ostatné artroskopické OP:humerglenoidálny kĺb
5t359↔	Otv.ch.rekonštr.rotátor.manžety ramen.kĺbu transpl.	5t540.0↔	Impl.čiasť.protézy humeru-povr.prot.hl.humeru resurf.
5t35a↔	Otv.ch.rekonšt.rotát.manžety ramen.kĺbu implantát.	5t540.1↔	Impl.čiasť.protézy humeru-cervikokap.prot.hl.humeru
5t35x↔	Ost.refix.a plastiky väz.aparátu ramen.kĺbu	5t540.x↔	Implantácia čiastočnej protézy v oblasti humeru, ostatné
5t384↔	Artrodéza ramenného kĺbu	5t541↔	Implantácia protézy glenoidu ramenného kĺbu
5t390.0↔	O.ch.rozdel/prerušenie väzu:humerglenoid.kĺb	5t542.0↔	Impl.TEP ramen.kĺbu,konvenč.totál.protéza ramena
5t391.0↔	Otv.ch.artroríza:humerglenoidálny kĺb	5t542.1↔	Implant.TEP ramen.kĺbu,reverz.totál.protéza ramena
5t392.0↔	Otv.ch.dočas.fixácie:humerglenoid.kĺb	5t552.0↔	Vým.TEP ramen.kĺbu na konvenč.tot.protézu ramena
5t39x.0↔	Iné otv.ch.OP na kĺboch:humerglenoidálny kĺb	5t552.1↔	Vým.TEP ram.kĺbu na reverz.tot.protézu ramena
5t400.0↔	ASK asept.výplach kĺbu s drenážou:humerglenoid.kĺb	5t558↔	Odstánenie TEP ramenného kĺbu

5t55h↔ Výmena endoprotézy glenoidu ramen.kĺbu
 5t55k.1↔ Čiastočná vým.TEP ramen.kĺbu,1 protéza
 5t55k.2↔ Čiastočná vým.TEP ramen.kĺbu,2 protézy

5t55k.3↔ Čiastočná výmena TEP ramen.kĺbu,3 protézy
 5t593↔ Resekčná artroplastika na ramennom kĺbe

Výkon VIAL-7

5t003.1↔ Drenáž:humerus proximál.
 5t003.2↔ Drenáž:humerus diafýz.
 5t003.3↔ Drenáž:humerus distál.
 5t004.1↔ Sept,asept.inciz.-komb.s ď.inciz.s vlož.nosiča s liek:hum.prox.
 5t004.2↔ Sept,asept.inciz.-komb.s ď.inciz.s vlož.nosiča s liek:humer diaf.
 5t004.3↔ Sept,asept.inci.-komb.s ď.inciz.s vlož.nosiča s liek:humer dist.
 5t005.1↔ Odstr.cudz.telesa:humerus proxim.
 5t005.2↔ Odstr.cudz.telesa:humerus diafýz.
 5t005.3↔ Odstr.cudz.telesa:humerus distál.
 5t006.1↔ Debridement (odstr.nekrotickej kosti):humerus prox.
 5t006.2↔ Debridement (odstr.nekrotickej kosti):humerus diafýz.
 5t006.3↔ Debridement (odstr.nekrotickej kosti):humerus dist.
 5t007.1↔ Odstr.sekvestrov:humerus proximál.
 5t007.2↔ Odstr.sekvestrov:humerus diafýz.
 5t007.3↔ Odstr.sekvestrov:humerus distál.
 5t008.1↔ Odstr.sekvestrov a vlož.nosiča s liekom:humerus prox.
 5t008.2↔ Odstr.sekvestrov a vlož.nosiča s liekom:humerus diafýz.
 5t008.3↔ Odstr.sekvestrov a vlož.nosiča s liekom:humerus dist.
 5t00a.1↔ Vloženie nosiča s liekom:humerus proximál.
 5t00a.2↔ Vloženie nosiča s liekom:humerus diafýz.
 5t00a.3↔ Vloženie nosiča s liekom:humerus distál.
 5t00b.1↔ Odstr.nosiča s liekom:humerus proximálny
 5t00b.2↔ Odstr.nosiča s liekom:humerus diafýza
 5t00b.3↔ Odstr.nosiča s liekom:humerus distál.
 5t00x.1↔ Iné septické a aseptické incízie:humerus proximálny
 5t00x.2↔ Iné septické a aseptické incízie:humerus diafýza
 5t00x.3↔ Iné septické a aseptické incízie:humerus distál.
 5t010.1↔ Valgotizačná osteotómia:humerus proximálny
 5t010.2↔ Valgotizačná osteotómia:humerus diafýza
 5t010.3↔ Valgotizačná osteotómia:humerus distál.
 5t011.1↔ Varotizačná osteotómia:humerus proximálny
 5t011.2↔ Varotizačná osteotómia:humerus diafýza
 5t011.3↔ Varotizačná osteotómia:humerus distál.
 5t012.1↔ (De)-rotačná osteotómia:humerus proximálny
 5t012.2↔ (De)-rotačná osteotómia:humerus diafýza
 5t012.3↔ (De)-rotačná osteotómia:humerus distál.
 5t013.1↔ Skracovacia osteotómia:humerus proximálny
 5t013.2↔ Skracovacia osteotómia:humerus diafýza
 5t013.3↔ Skracovacia osteotómia:humerus distál.
 5t014.1↔ Predlžovacia osteotómia:humerus proximálny
 5t014.2↔ Predlžovacia osteotómia:humerus diafýza
 5t014.3↔ Predlžovacia osteotómia:humerus distál.
 5t015.1↔ Osteotómia s valgotizáciou a (de-)rotáciou:humerus prox.
 5t015.2↔ Osteotómia s valgotizáciou a (de-)rotáciou:humerus diaf.
 5t015.3↔ Osteotómia s valgotizáciou a (de-)rotáciou:humerus dist.
 5t016.1↔ Osteotómia s varotizáciou a (de-)rotáciou:humerus prox.
 5t016.2↔ Osteotómia s varotizáciou a (de-)rotáciou:humerus diafýza
 5t016.3↔ Osteotómia s varotizáciou a (de-)rotáciou:humerus dist.
 5t017.1↔ Osteotómia bez úpravy osi:humerus proximálny
 5t017.2↔ Osteotómia bez úpravy osi:humerus diafýza
 5t017.3↔ Osteotómia bez úpravy osi:humerus distál.
 5t018.1↔ Kompl.osteotómia vo viac.rov:humerus prox.
 5t018.2↔ Kompl.osteotómia vo viac.rov:humerus diafýza
 5t018.3↔ Kompl.osteotómia vo viac.rov:humerus dist.
 5t019.1↔ Kompl.osteotómia vo viac.rov.s úpravou osi:humerus prox.
 5t019.2↔ Kompl.osteotómia vo viac.rov.s úpravou osi:humerus diaf.
 5t019.3↔ Kompl.osteotómia vo viac.rov.s úpravou osi:humerus dist.
 5t01a.1↔ Kortikotómia pri prenose kostn.segm:humerus prox.
 5t01a.2↔ Kortikotómia pri prenose kostn.segm:humerus diaf.
 5t01a.3↔ Kortikotómia pri prenose kostn.segm:humerus dist.
 5t01x.1↔ Iné osteotómie a korektívne osteotómie:humerus prox.
 5t01x.2↔ Iné osteotómie a korekt.osteot:humerus diafýza
 5t01x.3↔ Iné osteotómie a korektívne osteotómie:humerus dist.
 5t040.1↔ Autológ.transplant.spongióz.kosti:humerus prox.

5t040.2↔ Autológ.transplant.spongióz.kosti:humerus diafýza
 5t040.3↔ Autológ.transplant.spongióz.kosti:humerus dist.
 5t041.1↔ Autológna transpl.kortiko-spongióz.štep:humerus prox.
 5t041.2↔ Autológna transpl.kortiko-spongióz.štep:humerus diaf.
 5t041.3↔ Autológna transpl.kortiko-spongióz.štep:humerus dist.
 5t042.1↔ Autológ.rozšír.transpl.(>4cm)kortiko-spongióz.št:hum.prox.
 5t042.2↔ Autológ.rozšír.transpl.(>4cm)kortiko-spongióz.št:hum.diaf.
 5t042.3↔ Autológ.rozšír.transpl.(>4cm)kortiko-spongióz.št:hum.dis.
 5t043.1↔ Transpl.kost.tk.bez cievej stopky:humerus prox.
 5t043.2↔ Transpl.kost.tk.bez cievej stopky:humerus diafýza
 5t043.3↔ Transpl.kost.tk.bez cievej stopky:humerus dist.
 5t044.1↔ Transpl.k.tk.s cie.v.stopk.s mikrovask.anast:humerus prox.
 5t044.2↔ Transpl.k.tk.s cie.v.stopk.s mikrovask.anast:humerus diaf.
 5t044.3↔ Transpl.k.tk.s cie.v.stopk.s mikrovask.anast:humerus dist.
 5t045.1↔ Autológna transpl.chrupav.-kostn.transpl:humerus prox.
 5t045.3↔ Autológ.transpl.chrupav.-kostn.transpl:humerus dist.
 5t046.1↔ Alog.transpl.chrupav.-kostn.transpl:humerus prox.
 5t046.3↔ Alog.transpl.chrupav.-kostn.transpl:humerus dist.
 5t047.1↔ Alogénna transpl.spongióznej kosti:humerus prox.
 5t047.2↔ Alogénna transpl.spongióznej kosti:humerus diafýza
 5t047.3↔ Alogénna transpl.spongióznej kosti:humerus dist.
 5t048.1↔ Alogénna transpl.kortiko-spongióz.št:humerus prox.
 5t048.2↔ Alogénna transpl.kortiko-spongióz.št:humerus diaf.
 5t048.3↔ Alogénna transpl.kortiko-spongióz.št:humerus dist.
 5t049.2↔ Alogénna transpl.rúrovitej kosti:humerus diafýza
 5t04a.1↔ Transpozícia kost.tk.s cievnou stopkou:humerus prox.
 5t04a.2↔ Transpozícia kost.tk.s cievnou stopkou:humerus diafýza
 5t04a.3↔ Transpozícia kost.tk.s cievnou stopkou:humerus dist.
 5t04b.1↔ Transpl.humán.demineraliz.kost.matrix:humerus prox.
 5t04b.2↔ Transpl.humán.demineraliz.kost.matrix:humerus diaf.
 5t04b.3↔ Transpl.humán.demineraliz.kost.matrix:humerus dist.
 5t04x.1↔ Iné transplantácie/transpozície kost.tk:humerus prox.
 5t04x.2↔ Iné transplantácie/transpozície kost.tk:humerus diafýza
 5t04x.3↔ Iné transplantácie/transpozície kost.tk:humerus dist.
 5t050.1↔ Impl.kost.cementu bez prísady ATB:humerus prox.
 5t050.2↔ Impl.kost.cementu bez prísady ATB:humerus diaf.
 5t050.3↔ Impl.kost.cementu bez prísady ATB:humerus dist.
 5t051.1↔ Impl.kost.cementu s prísadou ATB:humerus pr.
 5t051.2↔ Impl.kost.cementu s prísadou ATB:humerus diaf.
 5t051.3↔ Impl.kost.cementu s prísadou ATB:humerus dist.
 5t052.1↔ Impl.keram.kost.náhrady:humerus prox.
 5t052.2↔ Impl.keram.kost.náhrady:humerus diaf.
 5t052.3↔ Impl.keram.kost.náhrady:humerus dist.
 5t053.1↔ Impl.resorb.keramic.kost.náhrady:humerus pr.
 5t053.2↔ Impl.resorb.keramic.kost.náhrady:humerus diaf.
 5t053.3↔ Impl.resorb.keramic.kost.náhrady:humerus dist.
 5t054.1↔ Impl.kovovej kost.náhrady:humerus prox.
 5t054.2↔ Impl.kovovej kost.náhrady:humerus diaf.
 5t054.3↔ Impl.kovovej kost.náhrady:humerus dist.
 5t05x.1↔ Impl.inej alopl.kost.náhr:humerus prox.
 5t05x.2↔ Impl.inej alopl.kost.náhr:humerus diaf.
 5t05x.3↔ Impl.inej alopl.kost.náhr:humerus dist.
 5t070.1↔ Revízia osteos.m.bez jeho výmeny:humerus prox.
 5t070.2↔ Revízia osteos.m.bez jeho výmeny:humerus diaf.
 5t070.3↔ Revízia osteos.m.bez jeho výmeny:humerus dist.
 5t091.1↔ Dočasná epifyzeodéza:humerus proxim.
 5t091.3↔ Dočasná epifyzeodéza:humerus dist.
 5t092.1↔ Stála epifyzeodéza:humerus proxim.
 5t092.3↔ Stála epifyzeodéza:humerus dist.
 5t093.1↔ Liečebná epifyzeolýza:humerus proxim.
 5t093.3↔ Liečebná epifyzeolýza:humerus dist.
 5t100.2↔ Otv.rep. jednoduch.zlom.v diafýze:humerus:bez osteos.
 5t101.2↔ Otv.rep. jednoduch.zlom.v diafýze:humerus:osteosy.skrutkou
 5t103.2↔ Otv.rep. jednoduch.zlom.v diafýze:humerus:št.dlahou

5t104.2↔	Otv.rep.jednoduch.zlom.v diafýze:humerus:drôtom/serkl	5t138.1↔	Otv.rep.triešt.zl.v kĺbe humer.prox:iM klin.so zaist.pre kĺb.k
5t105.2↔	Otv.rep.jednod.zlom.v diafý:humer:dyn.kompr.skrutka v dl.	5t138.3↔	Otv.rep.triešt.zl.v kĺbe humer.dist:iM klin.so zaist.pre kĺb.k
5t106.2↔	Otv.rep.jednod.zlom.v diafý:humer:nezaist.predvrt.intrm.kl	5t13a.3↔	Otv.rep.triešt.zl.v kĺb.obl.humer.dist:intramed.drôt a prút
5t107.2↔	Otv.rep.jednod.zlom.v diafýze:humerus:zaist.predvrt.intrm.kl	5t13b.1↔	Otv.rep.triešt.zl.v kĺb.obl.humer.prox:uhlo.stabil.dlahou
5t108.2↔	Otv.rep.jedn.zlom.v diafýze:humerus:iM kl.so zaist.pre kĺb.k	5t13b.3↔	Otv.rep.triešt.zl.v kĺb.obl.humer.dist:uhlo.stabil.dlahou
5t10a.2↔	Otv.rep.jednod.zlom.v diafýz:humerus:iM drôt.a prút	5t13c.1↔	Otv.rep.triešt.zl.v kĺb.obl.humer.prox:uhl./kondyl.dl
5t10b.2↔	Otv.rep.jednod.zlom.v diafýz:humerus:uhlo.stab.dlahou	5t13c.3↔	Otv.rep.triešt.zl.v kĺb.obl.humer.dist:uhl./kondyl.dl
5t10c.2↔	Otv.rep.jednod.zlom.v diafýz:humerus:uhl./kondyl.dl	5t13v.1↔	Otv.rep.triešt.zl.v kĺb.obl.humer.prox:kruh.vonk.skel.fix
5t10t.2↔	Otv.rep.jednod.zlom.v diafýz:humerus:vonk.skelet.fix	5t13v.3↔	Otv.rep.triešt.zl.v kĺb.obl.humer.dist:kruh.vonk.skel.fix
5t10v.2↔	Otv.rep.jednod.zlom.v diafýz:humerus:kruh.vonk.skelet.fix	5t13x.1↔	Otv.rep.triešt.zl.v kĺb.obl.humer.prox:iným osteos.m
5t10x.2↔	Otv.rep.jednod.zlom.v diafýz:humerus:iným osteos.m	5t13x.3↔	Otv.rep.triešt.zl.v kĺb.obl.humer.dist:iným osteos.m
5t10z.2↔	Otv.rep.jednod.zlom.v diafýz:humerus:rezorb.mat	5t13z.1↔	Otv.rep.triešt.zl.v kĺb.obl.humer.prox:resorb.mat
5t110.2↔	Otv.rep.triešt.zlom.v diafýze:humerus:bez osteosynt	5t13z.3↔	Otv.rep.triešt.zl.v kĺb.obl.humer.dist:resorb.mat
5t113.2↔	Otv.rep.triešt.zlom.v diafýze:humerus:št.dlahou	5t211.1↔	Zat.rep.zl./epifyzeolýzy:humerus prox.:skrutkou
5t114.2↔	Otv.rep.triešt.zlom.v diafýze:humerus:drôtom/serkl	5t211.2↔	Zat.rep.zl./epifyzeolýzy:humerus diafýza:skrutkou
5t115.2↔	Otv.rep.triešt.zlom.v diafýz:humerus:dyn.kompr.skr.v dl.	5t211.3↔	Zat.rep.zl./epifyzeolýzy:humerus distál.:skrutkou
5t116.2↔	Otv.rep.triešt.zlom.v diafýz:humer:nezaist.predvrt.iM.kl	5t213.1↔	Zat.rep.zl./epifyzeolýzy:humerus diafýza:štandard.dlahou
5t117.2↔	Otv.rep.triešt.zlom.v diafýz:humerus:zaist.predvrt.iM.kl	5t213.2↔	Zat.rep.zl./epifyzeolýzy:humerus diafýza:štandard.dlahou
5t118.2↔	Otv.rep.triešt.zlom.v diafýz:humer:iM klin.so zaist.pre kĺb.k	5t213.3↔	Zat.rep.zl./epifyzeolýzy:humerus distál.:štandard.dlahou
5t11a.2↔	Otv.rep.triešt.zlom.v diafýz:humerus:iM.drôt.a prút	5t214.1↔	Zat.rep.zl./epifyzeolýzy:humerus prox.:drôt./serkláž
5t11b.2↔	Otv.rep.triešt.zlom.v diafýz:humerus:uhlo.stab.dlahou	5t214.2↔	Zat.rep.zl./epifyzeolýzy:humerus diafýza:drôt./serkláž
5t11c.2↔	Otv.rep.triešt.zlom.v diafýz:humerus:uhlo./kondyl.dl	5t214.3↔	Zat.rep.zl./epifyzeolýzy:humerus distál.:drôt./serkláž
5t11t.2↔	Otv.rep.triešt.zlom.v diafýz:humerus:vonk.skelet.fix	5t215.1↔	Zat.rep.zl./epifyzeolýzy:humerus prox:dyn.kompr.skr.v dl
5t11v.2↔	Otv.rep.triešt.zlom.v diafýz:humerus:kruh.vonk.skelet.fix	5t215.2↔	Zat.rep.zl./epifyzeolýzy:humerus diaf:dyn.kompr.skr.v dl
5t11x.2↔	Otv.rep.triešt.zlom.v diafýz:humerus:iným osteos.m	5t216.1↔	Zat.rep.zl./epifyzeol:humerus prox.:nezaist.predvrt.iM klin
5t11y.2↔	Otv.rep.triešt.zlom.v diafýz:humerus:blížšie neuč.mat	5t216.2↔	Zat.rep.zl./epifyzeol:humerus diaf:nezaist.predvrt.iM klin
5t120.1↔	Otv.rep.jedn.zl.v kĺb.obl.humer.prox:bez osteosyntézy	5t216.3↔	Zat.rep.zl./epifyzeol:humerus dist.:nezaist.predvrt.iM klin
5t120.3↔	Otv.rep.jedn.zl.v kĺb.obl.humer.dist:bez osteosyntézy	5t217.1↔	Zat.rep.zl./epifyzeol:humerus prox.:zaist.intramedul.kl
5t121.1↔	Otv.rep.jedn.zl.v kĺb.obl.humer.prox:skrutkou	5t217.2↔	Zat.rep.zl./epifyzeol:humerus diafýza:zaist.intramedul.kl
5t121.3↔	Otv.rep.jedn.zl.v kĺb.obl.humer.dist:skrutkou	5t217.3↔	Zat.rep.zl./epifyzeol:humerus distál.:zaist.intramedul.kl
5t123.1↔	Otv.rep.jedn.zl.v kĺb.obl.humer.prox:štand.dlahou	5t218.1↔	Zat.rep.zl./epifyzeol:humerus prox.:iM klin so zaist.kĺb.k
5t123.3↔	Otv.rep.jedn.zl.v kĺb.obl.humer.dist:štand.dlahou	5t218.2↔	Zat.rep.zl./epifyzeol:humerus diafýza:iM klin so zaist.kĺb.k
5t124.1↔	Otv.rep.jedn.zl.v kĺb.obl.humer.prox:drôt/serkláž	5t218.3↔	Zat.rep.zl./epifyzeol:humerus distál.:iM klin so zaist.kĺb.k
5t124.3↔	Otv.rep.jedn.zl.v kĺb.obl.humer.dist:drôt/serkláž	5t21a.1↔	Zatv.repoz.zl./epifyzeol:humer.prox:iM drôt,prút
5t125.1↔	Otv.rep.jedn.zl.v kĺb.obl.humer.prox:dyn.kompr.skrutka v dl	5t21a.2↔	Zatv.repoz.zl./epifyzeol:humer.diaf:iM drôt,prút
5t128.1↔	Otv.rep.jedn.zl.v kĺbe humer.prox:iM.klin.so zaist.pre kĺb.k	5t21a.3↔	Zatv.repoz.zl./epifyzeol:humer.dist:iM drôt,prút
5t12a.1↔	Otv.rep.jedn.zl.v kĺb.obl.humer.prox.:iM drôt,prút	5t21b.1↔	Zatv.repoz.zl./epifyzeol:humerus prox:uhlo.stab.dlahou
5t12a.3↔	Otv.rep.jedn.zl.v kĺb.obl.humer.dist.:iM drôt,prút	5t21b.2↔	Zatv.repoz.zl./epifyzeol:humerus diaf:uhlo.stab.dlahou
5t12b.1↔	Otv.rep.jedn.zl.v kĺb.obl.humer.prox:uhlo.stab.dlahou	5t21b.3↔	Zatv.repoz.zl./epifyzeol:humerus dist.:uhlo.stab.dl
5t12b.3↔	Otv.rep.jedn.zl.v kĺb.obl.humer.dist:uhlo.stab.dlahou	5t21c.1↔	Zatv.repoz.zl./epifyzeol:humerus prox:uhl./kondyl.dl
5t12c.1↔	Otv.rep.jedn.zl.v kĺb.obl.humer.prox:uhlo./kondyl.dl	5t21c.3↔	Zatv.repoz.zl./epifyzeol:humerus dist:uhl./kondyl.dl
5t12c.3↔	Otv.rep.jedn.zl.v kĺb.obl.humer.dist:uhlo./kondyl.dl	5t21t.1↔	Zatv.repoz.zl./epifyzeol:humerus prox:vonk.skelet.fix
5t12t.1↔	Otv.rep.jedn.zl.v kĺb.obl.humer.prox:vonk.skelet.fix	5t21t.2↔	Zatv.repoz.zl./epifyzeol:humerus diaf:vonk.skelet.fix
5t12t.3↔	Otv.rep.jedn.zl.v kĺb.obl.humer.dist:vonk.skelet.fix	5t21t.3↔	Zatv.repoz.zl./epifyzeol:humerus dist:vonk.skelet.fix
5t12v.1↔	Otv.rep.jedn.zl.v kĺb.obl.humer.prox:kruh.vonk.skelet.fix	5t21v.1↔	Zatv.repoz.zl./epifyzeol:hum.prox:kruh.vonkaj.fix
5t12v.3↔	Otv.rep.jedn.zl.v kĺb.obl.humer.dist:kruh.vonk.skelet.fix	5t21v.2↔	Zatv.repoz.zl./epifyzeol:hum.diaf.:kruh.vonkaj.fix
5t12x.1↔	Otv.rep.jedn.zl.v kĺb.obl.humer.prox:iným osteos.m	5t21v.3↔	Zatv.repoz.zl./epifyzeol:humerus dist:kruh.vonkaj.fix
5t12x.3↔	Otv.rep.jedn.zl.v kĺb.obl.humer.dist:iným osteos.m	5t21x.1↔	Zatv.repoz.zl./epifyzeol:humerus prox:iným osteos.m.
5t12z.1↔	Otv.rep.jedn.zl.v kĺb.obl.humer.prox:resorb.mat	5t21x.2↔	Zatv.repoz.zl./epifyzeol:humerus diaf:iným osteos.m.
5t12z.3↔	Otv.rep.jedn.zl.v kĺb.obl.humer.dist:resorb.mat	5t21x.3↔	Zatv.repoz.zl./epifyzeol:humerus dist:iným osteos.m.
5t131.1↔	Otv.rep.triešt.zl.v kĺb.obl.humer.prox:skrutkou	5t21z.1↔	Zatv.repoz.zl./epifyzeol:humerus prox:rezorb.mat
5t131.3↔	Otv.rep.triešt.zl.v kĺb.obl.humer.dist:skrutkou	5t21z.2↔	Zatv.repoz.zl./epifyzeol:humerus diaf:rezorb.mat
5t133.1↔	Otv.rep.triešt.zl.v kĺb.obl.humer.prox:št.dlahou	5t21z.3↔	Zatv.repoz.zl./epifyzeol:humerus dist:rezorb.mat
5t133.3↔	Otv.rep.triešt.zl.v kĺb.obl.humer.dist:št.dlahou	5t546↔	Implantácia náhrady distálnej humerálnej kĺbnej plochy
5t134.1↔	Otv.rep.triešt.zl.v kĺb.obl.humer.prox:drôt/serkláž	5t551↔	Výmena endoprotézy hlavice humeru
5t134.3↔	Otv.rep.triešt.zl.v kĺb.obl.humer.dist:drôt/serkláž	5t557↔	Odstránenie endoprotézy hlavice humeru
5t135.1↔	Otv.rep.triešt.zl.v kĺbe humer.prox:dyn.kompr.skrutka v dl	5t55f↔	Výmena povrchovej endoprotézy ramena typu resurfacing
5t135.3↔	Otv.rep.triešt.zl.v kĺbe humer.dist:dyn.kompr.skrut.v dlahou	5t55g↔	Odstr. povrchovej endoprotézy ramena typu resurfacing
5t137.1↔	Otv.rep.triešt.zl.v kĺb.obl.humer.prox:zaist.intramed.kl	5t900↔	Replantácia v oblasti nad laktóm
5t137.3↔	Otv.rep.triešt.zl.v kĺb.obl.humer.dist:zaist.intramed.kl		

Výkon VIAL-8

5t003.e↔	Drenáž:krčok stehennej kosti	5t004.h↔	Sept,asept.inci.-komb.s d'.inciz.s vlož.nosiča s liek:femur dist.
5t003.f↔	Drenáž:femur proximál.	5t005.e↔	Odstr.cudz.tel.:krčok steh.k.
5t003.g↔	Drenáž:femur diafyz.	5t005.f↔	Odstr.cudz.telesa:femur proximál.
5t003.h↔	Drenáž:femur distál.	5t005.g↔	Odstr.cudz.telesa:femur diafyz.
5t004.e↔	Sept,asept.inci.-komb.s d'.inciz.s vlož.nos.liek:krčok steh.k.	5t005.h↔	Odstr.cudz.telesa:femur distál.
5t004.f↔	Sept,asept.inci.-komb.s d'.inciz.s vlož.nosiča s liek:femur prox	5t006.e↔	Debridement (odstr.nekrotickej k.):krčok steh.k.
5t004.g↔	Sept.,asept.inci.-komb.s d'.inciz.s vlož.nosiča s liek:femur diaf	5t006.f↔	Debridement (odstr.nekrotickej kosti):femur prox.

5t006.g↔	Debridement (odstr.nekrotickej kosti):femur diaf.	5t040.e↔	Autológ.transpl.spongióz.kosti:krčok steh.k.
5t006.h↔	Debridement (odstr.nekrotickej kosti):femur dist.	5t040.f↔	Autológ.transplant.spongióz.kosti:femur prox.
5t007.e↔	Odstr.sekvestrov:krčok stehennej kosti	5t040.g↔	Autológ.transplant.spongióz.kosti:femur diaf.
5t007.f↔	Odstr.sekvestrov:femur proximálny.	5t040.h↔	Autológ.transplant.spongióz.kosti:femur dist.
5t007.g↔	Odstr.sekvestrov:femur diafyz.	5t041.e↔	Autológna transpl.kortiko-spongióz.štep:krčok steh.k.
5t007.h↔	Odstr.sekvestrov:femur distál.	5t041.f↔	Autológna transpl.kortiko-spongióz.štep:femur prox.
5t008.e↔	Odstr.sekvestrov a vlož.nosiča s liekom:krčok steh.k.	5t041.g↔	Autológna transpl.kortiko-spongióz.štep:femur diaf.
5t008.f↔	Odstr.sekvestrov a vlož.nosiča s liekom:femur prox.	5t041.h↔	Autológna transpl.kortiko-spongióz.štep:femur dist.
5t008.g↔	Odstr.sekvestrov a vlož.nosiča s liekom:femur diaf.	5t042.e↔	Autológ.rozšír.transpl.>4cm)kortiko-spongióz.št:krč.st.k.
5t008.h↔	Odstr.sekvestrov a vlož.nosiča s liekom:femur dist.	5t042.f↔	Autológ.rozš.transpl.>4cm)kortiko-spongióz.št.:femur prox.
5t00a.e↔	Vloženie nosiča s liekom:krčok steh.k.	5t042.g↔	Autológ.rozš.transpl.>4cm)kortiko-spongióz.št.:femur diaf.
5t00a.f↔	Vloženie nosiča s liekom:femur proximálny	5t042.h↔	Autológ.rozš.transpl.>4cm)kortiko-spongióz.št.:femur dist.
5t00a.g↔	Vloženie nosiča s liekom:femur diafyzárny	5t043.e↔	Transpl.kost.tkaniva bez cievej stopky:krčok steh.k.
5t00a.h↔	Vloženie nosiča s liekom:femur distál.	5t043.f↔	Transpl.kost.tk.bez cievej stopky:femur prox.
5t00b.e↔	Odstr.nosiča s liekom:krčok stehennej kosti	5t043.g↔	Transpl.kost.tk.bez cievej stopky:femur diaf.
5t00b.f↔	Odstr.nosiča s liekom:femur proximálny	5t043.h↔	Transpl.kost.tk.bez cievej stopky:femur dist.
5t00b.g↔	Odstr.nosiča s liekom:femur diafyzárny	5t044.e↔	Transpl.k.tk.s cie.v.stopk.s mikrovask.anast:krčok steh.k.
5t00b.h↔	Odstr.nosiča s liekom:femur distál.	5t044.f↔	Transpl.k.tk.s cie.v.stopk.s mikrovask.anast:femur prox.
5t00x.e↔	Iné incízie k.septické a aseptické:krčok steh.k.	5t044.g↔	Transpl.k.tk.s cie.v.stopk.s mikrovask.anast:femur diaf.
5t00x.f↔	Iné septické a aseptické incízie:femur proximálny	5t044.h↔	Transpl.k.tk.s cie.v.stopk.s mikrovask.anast:femur dist.
5t00x.g↔	Iné septické a aseptické incízie:femur diafyzárny	5t045.e↔	Autológ.transpl.chrupav.-kostn.transpl:krčok steh.k.
5t00x.h↔	Iné septické a aseptické incízie:femur distál.	5t045.h↔	Autológna transpl.chrupav.-kostn.transpl:femur dist.
5t010.e↔	Valgotizačná osteotómia:krčok steh.k.	5t046.e↔	Alog.transpl.chrupav.-kostn.transpl:krčok steh.k.
5t010.f↔	Valgotizačná osteotómia:femur proximálny	5t046.h↔	Alogéna transpl.chrupav.-kostn.transpl:femur dist.
5t010.g↔	Valgotizačná osteotómia:femur diafyzárny	5t047.e↔	Alogéna transpl.spongióznej kosti:krčok steh.k.
5t010.h↔	Valgotizačná osteotómia:femur distál.	5t047.f↔	Alogéna transpl.spongióznej kosti:femur prox.
5t011.e↔	Varotizačná osteotómia:krčok stehennej kosti	5t047.g↔	Alogéna transpl.spongióznej kosti:femur diaf.
5t011.f↔	Varotizačná osteotómia:femur proximálny	5t047.h↔	Alogéna transpl.spongióznej kosti:femur dist.
5t011.g↔	Varotizačná osteotómia:femur diafyzárny	5t048.e↔	Alogéna transpl.kortiko-spongióz.št:krčok steh.k.
5t011.h↔	Varotizačná osteotómia:femur distál.	5t048.f↔	Alogéna transpl.kortiko-spongióz.št:femur prox.
5t012.e↔	(De)-rotačná osteotómia:krčok stehennej kosti	5t048.g↔	Alogéna transpl.kortiko-spongióz.št:femur diaf.
5t012.f↔	(De)-rotačná osteotómia:femur proximálny	5t048.h↔	Alogéna transpl.kortiko-spongióz.št:femur dist.
5t012.g↔	(De)-rotačná osteotómia:femur diafyzárny	5t049.g↔	Alogéna transpl.rúrovitej kosti:femur diaf.
5t012.h↔	(De)-rotačná osteotómia:femur distál.	5t04a.e↔	Transpozícia kost.tk.s cievnou stopkou:krčok steh.k.
5t013.e↔	Skracovacia osteotómia:krčok stehennej kosti	5t04a.f↔	Transpozícia kost.tk.s cievnou stopkou:femur prox.
5t013.f↔	Skracovacia osteotómia:femur proximálny	5t04a.g↔	Transpozícia kost.tk.s cievnou stopkou:femur diaf.
5t013.g↔	Skracovacia osteotómia:femur diafyzárny	5t04a.h↔	Transpozícia kost.tk.s cievnou stopkou:femur dist.
5t013.h↔	Skracovacia osteotómia:femur distál.	5t04b.e↔	Transpl.humán.demineraliz.kost.matrix:krčok steh.k.
5t014.e↔	Predĺžovacia osteotómia:krčok stehennej kosti	5t04b.f↔	Transpl.humán.demineraliz.kost.matrix:femur prox.
5t014.f↔	Predĺžovacia osteotómia:femur proximálny	5t04b.g↔	Transpl.humán.demineraliz.kost.matrix:femur diaf.
5t014.g↔	Predĺžovacia osteotómia:femur diafyzárny	5t04b.h↔	Transpl.humán.demineraliz.kost.matrix:femur dist.
5t014.h↔	Predĺžovacia osteotómia:femur distál.	5t04x.e↔	Iné transplantácie/transpozície kost.tk:krčok steh.k.
5t015.e↔	Osteotómia s valgotizáciou a (de)-rotáciou:krčok steh.k.	5t04x.f↔	Iné transplantácie/transpozície kost.tk:femur prox.
5t015.f↔	Osteotómia s valgotizáciou a (de)-rotáciou:femur prox.	5t04x.g↔	Iné transplantácie/transpozície kost.tk:femur diaf.
5t015.g↔	Osteotómia s valgotizáciou a (de)-rotáciou:femur diaf.	5t04x.h↔	Iné transplantácie/transpozície kost.tk:femur dist.
5t015.h↔	Osteotómia s valgotizáciou a (de)-rotáciou:femur dist.	5t050.e↔	Impl.kost.cementu bez prísady ATB:krčok steh.k.
5t016.e↔	Osteotómia s varotizáciou a (de)-rotáciou:krčok steh.k.	5t050.f↔	Impl.kost.cementu bez prísady ATB:femur prox.
5t016.f↔	Osteotómia s varotizáciou a (de)-rotáciou:femur prox.	5t050.g↔	Impl.kost.cementu bez prísady ATB:femur diaf.
5t016.g↔	Osteotómia s varotizáciou a (de)-rotáciou:femur diaf.	5t050.h↔	Impl.kost.cementu bez prísady ATB:femur dist.
5t016.h↔	Osteotómia s varotizáciou a (de)-rotáciou:femur dist.	5t051.e↔	Impl.kost.cementu s prísadou ATB:krčok steh.k.
5t017.e↔	Osteotómia bez úpravy osi:krčok steh.kosti	5t051.f↔	Impl.kost.cementu s prísadou ATB:femur prox.
5t017.f↔	Osteotómia bez úpravy osi:femur proximálny	5t051.g↔	Impl.kost.cementu s prísadou ATB:femur diaf.
5t017.g↔	Osteotómia bez úpravy osi:femur diafyzárny	5t051.h↔	Impl.kost.cementu s prísadou ATB:femur dist.
5t017.h↔	Osteotómia bez úpravy osi:femur distál.	5t052.e↔	Impl.keram.kost.náhrady:krčok steh.k.
5t018.e↔	Kompl.osteotómia vo viac.rov:krčok steh.k.	5t052.f↔	Impl.keram.kost.náhrady:femur prox.
5t018.f↔	Kompl.osteotómia vo viac.rov:femur proximálny	5t052.g↔	Impl.keram.kost.náhrady:femur diaf.
5t018.g↔	Kompl.osteotómia vo viac.rov:femur diafyzárny	5t052.h↔	Impl.keram.kost.náhrady:femur dist.
5t018.h↔	Kompl.osteotómia vo viac.rov:femur distál.	5t053.e↔	Impl.resorb.keramic.kost.náhrady:krčok steh.k.
5t019.e↔	Kompl.osteotómia vo viac.rov.s úpravou osi:krčok steh.k.	5t053.f↔	Impl.resorb.keramic.kost.náhrady:femur prox.
5t019.f↔	Kompl.osteotómia vo viac.rov.s úpravou osi:femur prox.	5t053.g↔	Impl.resorb.keramic.kost.náhrady:femur diaf.
5t019.g↔	Kompl.osteotómia vo viac.rov.s úpravou osi:femur diaf.	5t053.h↔	Impl.resorb.keramic.kost.náhrady:femur dist.
5t019.h↔	Kompl.osteotómia vo viac.rov.s úpravou osi:femur dist.	5t054.e↔	Impl.kovovej kost.náhrady:krčok steh.k.
5t01a.e↔	Kortikotómia pri prenose kostn.segm:krčok steh.k.	5t054.f↔	Impl.kovovej kost.náhrady:femur prox.
5t01a.f↔	Kortikotómia pri prenose kost.segm:femur prox.	5t054.g↔	Impl.kovovej kost.náhrady:femur diaf.
5t01a.g↔	Kortikotómia pri prenose kost.segm:femur diaf.	5t054.h↔	Impl.kovovej kost.náhrady:femur dist.
5t01a.h↔	Kortikotómia pri prenose kost.segm:femur dist.	5t05x.e↔	Impl.inej alopl.kost.náhr:krčok steh.k.
5t01x.e↔	Iné osteotómie a korektívne osteotómie:krčok steh.k.	5t05x.f↔	Impl.inej alopl.kost.náhr:femur prox.
5t01x.f↔	Iné osteotómie a korektívne osteotómie:femur prox.	5t05x.g↔	Impl.inej alopl.kost.náhr:femur diaf.
5t01x.g↔	Iné osteotómie a korektívne osteotómie:femur diaf.	5t05x.h↔	Impl.inej alopl.kost.náhr:femur dist.
5t01x.h↔	Iné osteotómie a korektívne osteotómie:femur dist.	5t070.e↔	Revízia osteos.m.bez jeho výmeny:krčok steh.k.

5t070.f←→	Revízia osteos.m.bez jeho výmeny:femur prox.	5t12c.h←→	Otv.rep.jedn.zl.v kĺb.obl.femur dist:uhlo./kondyl.dl
5t070.g←→	Revízia osteos.m.bez jeho výmeny:femur diaf.	5t12d.h←→	Otv.rep.jedn.zl.v kĺb.obl.femur dist:skobou
5t070.h←→	Revízia osteos.m.bez jeho výmeny:femur dist.	5t12t.e←→	Otv.rep.jedn.zl.v kĺb.obl.krčok steh.k:vonk.skelet.fix
5t091.e←→	Dočasná epifyzeodéza:krčok steh.kosti	5t12t.f←→	Otv.rep.jedn.zl.v kĺb.obl.femur prox:vonk.skelet.fix
5t091.f←→	Dočasná epifyzeodéza:femur proxim.	5t12t.h←→	Otv.rep.jedn.zl.v kĺb.obl.femur dist:vonk.skelet.fix
5t091.h←→	Dočasná epifyzeodéza:femur dist.	5t12v.e←→	Otv.rep.jedn.zl.v kĺb.obl.krčok steh.k:kruh.vonk.skelet.fix
5t092.e←→	Stála epifyzeodéza:krčok steh.kosti	5t12v.f←→	Otv.rep.jedn.zl.v kĺb.obl.femur prox:kruh.vonk.skelet.fix
5t092.f←→	Stála epifyzeodéza:femur proxim.	5t12v.h←→	Otv.rep.jedn.zl.v kĺb.obl.femur dist:kruh.vonk.skelet.fix
5t092.h←→	Stála epifyzeodéza:femur dist.	5t12x.e←→	Otv.rep.jedn.zl.v kĺb.obl.krčok steh.k:iným osteos.m
5t093.e←→	Liečebná epifyzeolýza:krčok steh.kosti	5t12x.f←→	Otv.rep.jedn.zl.v kĺb.obl.femur prox:iným osteos.m
5t093.f←→	Liečebná epifyzeolýza:femur proxim.	5t12x.h←→	Otv.rep.jedn.zl.v kĺb.obl.femur dist:iným osteos.m
5t093.h←→	Liečebná epifyzeolýza:femur dis.	5t12z.e←→	Otv.rep.jedn.zl.v kĺb.obl.krčok steh.k:resorb.mat
5t100.g←→	Otv.rep.jednoduch.zlom.v diafýze:femur:bez osteos.	5t12z.f←→	Otv.rep.jedn.zl.v kĺb.obl.femur prox:resorb.mat
5t101.g←→	Otv.rep.jednoduch.zlom.v diafýze:femur:skrutkou	5t12z.h←→	Otv.rep.jedn.zl.v kĺb.obl.femur dist:resorb.mat
5t103.g←→	Otv.rep.jednoduch.zlom.v diafýze:femur:št.dlahou	5t131.e←→	Otv.rep.triešt.zl.v kĺb.obl.krčok steh.k:skrutkou
5t104.g←→	Otv.rep.jednoduch.zlom.v diafýze:femur:drôtom/serkl	5t131.f←→	Otv.rep.triešt.zl.v kĺb.obl.femur prox:skrutkou
5t105.g←→	Otv.rep.jednoduch.zlom.v diafýze:femur:dyn.kompr.skrut.v dl.	5t131.h←→	Otv.rep.triešt.zl.v kĺb.obl.femur dist:skrutkou
5t106.g←→	Otv.rep.jednod.zlom.v diafýze:femur:nezaist.predvřt.intrm.kl	5t133.e←→	Otv.rep.triešt.zl.v kĺb.obl.krčok steh.k:št.dlahou
5t107.g←→	Otv.rep.jednod.zlom.v diafýze:femur:zaist.predvřt.intrm.kl	5t133.f←→	Otv.rep.triešt.zl.v kĺb.obl.femur prox:št.dlahou
5t108.g←→	Otv.rep.jednod.zlom.v diafýze:femur:iM kl.so zaist.pre kĺb.k	5t133.h←→	Otv.rep.triešt.zl.v kĺb.obl.femur dist:št.dlahou
5t109.g←→	Otv.rep.jednod.zlom.v diafýze:femur:transfix.kl	5t134.e←→	Otv.rep.triešt.zl.v kĺb.obl.krčok steh.k:drôt/serkláž
5t10a.g←→	Otv.rep.jednod.zlom.v diafýze:femur:iM drôt.a prút	5t134.f←→	Otv.rep.triešt.zl.v kĺb.obl.femur prox:drôt/serkláž
5t10b.g←→	Otv.rep.jednod.zlom.v diafýze:femur:uhlo.stab.dlahou	5t134.h←→	Otv.rep.triešt.zl.v kĺb.obl.femur dist:drôt/serkláž
5t10c.g←→	Otv.rep.jednod.zlom.v diafýze:femur:uhl./kondyl.dl	5t135.e←→	Otv.rep.triešt.zl.v kĺbe krčok steh.k:dyn.kompr.skrutka v dl
5t10t.g←→	Otv.rep.jednod.zlom.v diafýze:femur:vonk.skelet.fix	5t135.f←→	Otv.rep.triešt.zl.v kĺbe femur prox:dyn.kompr.skrutka v dl
5t10v.g←→	Otv.rep.jednod.zlom.v diafýze:femur:kruh.vonk.skelet.fix	5t135.h←→	Otv.rep.triešt.zl.v kĺbe femur dist:dyn.kompr.skrutka v dl
5t10x.g←→	Otv.rep.jednod.zlom.v diafýze:femur:iným osteos.m	5t137.e←→	Otv.rep.triešt.zl.v kĺb.obl.krčok steh.k:zaist.intramed.kl
5t10z.g←→	Otv.rep.jednod.zlom.v diafýze:femur:rezorb.mat	5t137.f←→	Otv.rep.triešt.zl.v kĺb.obl.femur prox:zaist.intramed.kl
5t110.g←→	Otv.rep.triešt.zlom.v diafýze:femur:bez osteosynt	5t137.h←→	Otv.rep.triešt.zl.v kĺb.obl.femur dist:zaist.intramed.kl
5t113.g←→	Otv.rep.triešt.zlom.v diafýze:femur:št.dlahou	5t138.e←→	Otv.rep.triešt.zl.v kĺbe krčok steh.k:iM klin.so zaist.pre kĺb.k
5t114.g←→	Otv.rep.triešt.zlom.v diafýze:femur:drôtom/serkl	5t138.f←→	Otv.rep.triešt.zl.v kĺbe femur prox:iM klin.so zaist.pre kĺb.k
5t115.g←→	Otv.rep.triešt.zlom.v diafýze:femur:dyn.kompr.skr.v dl.	5t138.h←→	Otv.rep.triešt.zl.v kĺbe femur dist:iM klin.so zaist.pre kĺb.k
5t116.g←→	Otv.rep.triešt.zlom.v diafýze:femur:nezaist.predvřt.iM.kl	5t139.e←→	Otv.rep.triešt.zl.v kĺb.obl.krčok steh.k:transfix.klin.
5t117.g←→	Otv.rep.triešt.zlom.v diafýze:femur:zaist.predvřt.intramed.kl	5t139.f←→	Otv.rep.triešt.zl.v kĺb.obl.femur prox:transfix.klin.
5t118.g←→	Otv.rep.triešt.zlom.v diafýze:femur:iM klin.so zaist.pre kĺb.k	5t139.h←→	Otv.rep.triešt.zl.v kĺb.obl.femur dist:transfix.klin.
5t11a.g←→	Otv.rep.triešt.zlom.v diafýze:femur:iM.drôt.a prút	5t13a.e←→	Otv.rep.triešt.zl.v kĺb.obl.krčok steh.k:intramed.drôt.a prút
5t11b.g←→	Otv.rep.triešt.zlom.v diafýze:femur:uhlo.stab.dlaha	5t13a.f←→	Otv.rep.triešt.zl.v kĺb.obl.femur prox:intramed.drôt.a prút
5t11c.g←→	Otv.rep.triešt.zlom.v diafýze:femur:uhlo./kondyl.dlaha	5t13a.h←→	Otv.rep.triešt.zl.v kĺb.obl.femur dist:intramed.drôt.a prút
5t11t.g←→	Otv.rep.triešt.zlom.v diafýze:femur:vonk.skelet.fix	5t13b.e←→	Otv.rep.triešt.zl.v kĺb.obl.krčok steh.k:uhlo.stabil.dlahou
5t11v.g←→	Otv.rep.triešt.zlom.v diafýze:femur:kruh.vonk.skelet.fix	5t13b.f←→	Otv.rep.triešt.zl.v kĺb.obl.femur prox:uhlo.stabil.dlahou
5t11x.g←→	Otv.rep.triešt.zlom.v diafýze:femur:iným osteos.mat	5t13b.h←→	Otv.rep.triešt.zl.v kĺb.obl.femur dist:uhlo.stabil.dlahou
5t11y.g←→	Otv.rep.triešt.zlom.v diafýze:femur:blížšie neuč.mat	5t13c.e←→	Otv.rep.triešt.zl.v kĺb.obl.krčok steh.k:uhl./kondyl.dl
5t120.e←→	Otv.rep.jedn.zl.v kĺb.obl.krčok steh.k:bez osteosyntézy	5t13c.f←→	Otv.rep.triešt.zl.v kĺb.obl.femur prox:uhl./kondyl.dl
5t120.f←→	Otv.rep.jedn.zl.v kĺb.obl.femur prox:bez osteosyntézy	5t13c.h←→	Otv.rep.triešt.zl.v kĺb.obl.femur dist:uhl./kondyl.dl
5t120.h←→	Otv.rep.jedn.zl.v kĺb.obl.femur dist.:bez osteosyntézy	5t13d.h←→	Otv.rep.triešt.zl.v kĺb.obl.femur dist:skobou
5t121.e←→	Otv.rep.jedn.zl.v kĺb.obl.krčok steh.k:skrutkou	5t13v.e←→	Otv.rep.triešt.zl.v kĺb.obl.krčok steh.k:kruh.vonk.skel.fix
5t121.f←→	Otv.rep.jedn.zl.v kĺb.obl.femur prox:skrutkou	5t13v.f←→	Otv.rep.triešt.zl.v kĺb.obl.femur prox:kruh.vonk.skel.fix
5t121.h←→	Otv.rep.jedn.zl.v kĺb.obl.femur dist:skrutkou	5t13v.h←→	Otv.rep.triešt.zl.v kĺb.obl.femur dist:kruh.vonk.skel.fix
5t123.e←→	Otv.rep.jedn.zl.v kĺb.obl.krčok steh.k:štan.dlahou	5t13x.e←→	Otv.rep.triešt.zl.v kĺb.obl.krčok steh.k:iným osteos.m
5t123.f←→	Otv.rep.jedn.zl.v kĺb.obl.femur prox:štan.dlahou	5t13x.f←→	Otv.rep.triešt.zl.v kĺb.obl.femur prox:iným osteos.m
5t123.h←→	Otv.rep.jedn.zl.v kĺb.obl.femur dist:štan.dlahou	5t13x.h←→	Otv.rep.triešt.zl.v kĺb.obl.femur dist:iným osteos.m
5t124.e←→	Otv.rep.jedn.zl.v kĺb.obl.krčok steh.k:drôt/serkláž	5t13z.e←→	Otv.rep.triešt.zl.v kĺb.obl.krčok steh.k:resorb.mat
5t124.f←→	Otv.rep.jedn.zl.v kĺb.obl.femur prox:drôt/serkláž	5t13z.f←→	Otv.rep.triešt.zl.v kĺb.obl.femur prox:resorb.mat
5t124.h←→	Otv.rep.jedn.zl.v kĺb.obl.femur dist:drôt/serkláž	5t13z.h←→	Otv.rep.triešt.zl.v kĺb.obl.femur dist:resorb.mat
5t125.e←→	Otv.rep.jedn.zl.v kĺb.obl.krčok steh.k:dyn.kompr.skrutka v dl	5t211.e←→	Zat.rep.zl./epifyzeolýzy:krčok steh.k.:skrutkou
5t125.f←→	Otv.rep.jedn.zl.v kĺb.obl.femur prox:dyn.kompr.skrutka v dl	5t211.f←→	Zat.rep.zl./epifyzeolýzy:femur prox.:skrutkou
5t125.h←→	Otv.rep.jedn.zl.v kĺb.obl.femur dist:dyn.kompr.skrutka v dl	5t211.g←→	Zat.rep.zl./epifyzeolýzy:femur diafyzárny:skrutkou
5t128.e←→	Otv.rep.jedn.zl.v kĺbe krčok steh.k:iM.klin.so zaist.pre kĺb.k	5t211.h←→	Zat.rep.zl./epifyzeolýzy:femur distál.:skrutkou
5t128.f←→	Otv.rep.jedn.zl.v kĺbe femur prox:iM.klin.so zaist.pre kĺb.k	5t213.e←→	Zat.rep.zl./epifyzeolýzy:krčok steh.k.:štan.dlahou
5t129.e←→	Otv.rep.jedn.zl.v kĺb.obl.krčok steh.k.:transfix.klin.	5t213.f←→	Zat.rep.zl./epifyzeolýzy:femur prox:štan.dlahou
5t129.f←→	Otv.rep.jedn.zl.v kĺb.obl.femur prox:transfix.klin.	5t213.g←→	Zat.rep.zl./epifyzeolýzy:femur diafyzárny:štan.dlahou
5t129.h←→	Otv.rep.jedn.zl.v kĺb.obl.femur dist:transfix.klin.	5t213.h←→	Zat.rep.zl./epifyzeolýzy:femur distál.:štan.dlahou
5t12a.e←→	Otv.rep.jedn.zl.v kĺb.obl.krčok steh.k.:iM drôt,prút	5t214.e←→	Zat.rep.zl./epifyzeolýzy:krčok steh.k.:drôt./serkláž
5t12a.f←→	Otv.rep.jedn.zl.v kĺb.obl.femur prox.:iM drôt,prút	5t214.f←→	Zat.rep.zl./epifyzeolýzy:femur prox.:drôt./serkláž
5t12a.h←→	Otv.rep.jedn.zl.v kĺb.obl.femur dist.:iM drôt,prút	5t214.g←→	Zat.rep.zl./epifyzeolýzy:femur diafyzárny:drôt./serkláž
5t12b.e←→	Otv.rep.jedn.zl.v kĺb.obl.krčok steh.k:uhlo.stab.dlaha	5t214.h←→	Zat.rep.zl./epifyzeolýzy:femur distál.:drôt./serkláž
5t12b.f←→	Otv.rep.jedn.zl.v kĺb.obl.femur prox:uhlo.stab.dlaha	5t215.e←→	Zat.rep.zl./epifyzeolýzy:krčok steh.k:dyn.kompr.skr.v dl.
5t12b.h←→	Otv.rep.jedn.zl.v kĺb.obl.femur dist:uhlo.stab.dlaha	5t215.f←→	Zat.rep.zl./epifyzeolýzy:femur prox:dyn.kompr.skr.v dl.
5t12c.e←→	Otv.rep.jedn.zl.v kĺb.obl.krčok steh.k:uhlo./kondyl.dl	5t215.g←→	Zat.rep.zl./epiphyzeol:femur diaf:dyn.kompr.skrutka v dl.
5t12c.f←→	Otv.rep.jedn.zl.v kĺb.obl.femur prox:uhlo./kondyl.dl	5t215.h←→	Zat.rep.zl./epifyzeolýzy:femur dist:dyn.kompr.skr.v dl.

5t216.e↔	Zat.rep.zl./epifyzeol:krčok steh.k.:nezaist.predvrt.iM klin	5t21c.e↔	Zatv.repoz.zl./epifyzeol:krčok steh.k.:uhl./kondyl.dl
5t216.f↔	Zat.rep.zl./epifyzeol:femur prox.:nezaist.predvrt.iM klin	5t21c.f↔	Zatv.repoz.zl./epifyzeol:femur prox:uhl./kondyl.dlahou
5t216.g↔	Zat.rep.zl./epifyzeol:femur diafyz:nezaist.predvrt.iM klin	5t21c.g↔	Zatv.repoz.zl./epifyzeol:femur diaf:uhl./kondyl.dl
5t216.h↔	Zat.rep.zl./epifyzeol:femur distál.:nezaist.predvrt.iM klin	5t21c.h↔	Zatv.repoz.zl./epifyzeol:femur dist:uhl./kondyl.dl
5t217.e↔	Zat.rep.zl./epifyzeol:krčok steh.k.:zaist.intramedul.kl	5t21t.e↔	Zatv.repoz.zl./epifyzeol:krčok steh.k.:vonk.skelet.fix
5t217.f↔	Zat.rep.zl./epifyzeol:femur prox.:zaist.intramedul.kl	5t21t.f↔	Zatv.repoz.zl./epifyzeol:femur prox:vonk.skelet.fix
5t217.g↔	Zat.rep.zl./epifyzeol:femur diafyzárny:zaist.intramedul.kl	5t21t.g↔	Zatv.repoz.zl./epifyzeol:femur diaf:vonk.skelet.fix
5t217.h↔	Zat.rep.zl./epifyzeol:femur distál.:zaist.intramedul.kl	5t21t.h↔	Zatv.repoz.zl./epifyzeol:femur dist:vonk.skelet.fix
5t218.e↔	Zat.rep.zl./epifyzeol:krčok steh.k.:iM klin so zaist.klb.k	5t21v.f↔	Zatv.repoz.zl./epifyzeol:femur prox.:kruh.vonkaj.fix
5t218.f↔	Zat.rep.zl./epifyzeol:femur prox.:iM klin so zaist.klb.k	5t21v.g↔	Zatv.repoz.zl./epifyzeol:femur diaf.:kruh.vonkaj.fix
5t218.g↔	Zat.rep.zl./epifyzeol:femur diafyzárny:iM klin so zaist.klb.k	5t21v.h↔	Zatv.repoz.zl./epifyzeol:femur dist:kruh.vonkaj.fix
5t218.h↔	Zat.rep.zl./epifyzeol:femur distál.:iM klin so zaist.klb.k	5t21x.e↔	Zatv.repoz.zl./epifyzeol:krčok steh.k.:iným osteos.m.
5t219.e↔	Zatv.rep.zl./epifyzeolýzy:krčok steh.k.:transf.kl.	5t21x.f↔	Zatv.repoz.zl./epifyzeol:femur prox:iným osteos.m.
5t219.f↔	Zatv.rep.zl./epifyzeolýzy:femur prox.:transf.kl.	5t21x.g↔	Zatv.repoz.zl./epifyzeol:femur diaf:iným osteos.m.
5t219.g↔	Zatv.rep.zl./epifyzeolýzy:femur diafyz:transfix.kl.	5t21x.h↔	Zatv.repoz.zl./epifyzeol:femur dist:iným osteos.m.
5t219.h↔	Zatv.rep.zl./epifyzeolýzy:femur distál:transf.kl.	5t21z.e↔	Zatv.repoz.zl./epifyzeol:krčok steh.k.:rezorb.mat
5t21a.e↔	Zatv.repoz.zl./epifyzeol:krčok.st.k.:iM drôt,prút	5t21z.f↔	Zatv.repoz.zl./epifyzeol:femur prox:rezorb.mat
5t21a.f↔	Zatv.repoz.zl./epifyzeol:femur prox:iM drôt,prút	5t21z.g↔	Zatv.repoz.zl./epifyzeol:femur diaf:rezorb.mat
5t21a.g↔	Zatv.repoz.zl./epifyzeol:fem.diaf:iM drôt,prút	5t21z.h↔	Zatv.repoz.zl./epifyzeol:femur dist:rezorb.mat
5t21a.h↔	Zatv.repoz.zl./epifyzeol:fem.dist:iM drôt,prút	5t51a↔	Odstr.povrch.protézy.hl.femuru typu hip resurf.
5t21b.e↔	Zatv.repoz.zl./epifyzeol:krčok steh.k.:uhlo.stab.dl	5t532.7↔	Vým.bikondyl.povr.protézy kolena, vým.femorál.komponenty
5t21b.f↔	Zatv.repoz.zl./epifyzeol:femur prox:uhlo.stab.dl	5t533.7↔	Výmena spoj.TEP kolena,výmena femorál.komp.
5t21b.g↔	Zatv.repoz.zl./epifyzeol:femur diaf:uhlo.stab.dl	5t534.7↔	Vým.špec.protézy kolen.kl,výmena femor.komponenty
5t21b.h↔	Zatv.repoz.zl./epifyzeol:femur dist:uhlo.stab.dl	5t910↔	Replantácia v oblasti stehna

Výkon VIAL-9

5t003.k↔	Drenáž:tibia proximál.	5t00b.m↔	Odstr.nosiča s liekom:tibia diafyzárna
5t003.m↔	Drenáž:tibia diafyz.	5t00b.n↔	Odstr.nosiča s liekom:tibia distálna
5t003.n↔	Drenáž:tibia distál.	5t00b.p↔	Odstr.nosiča s liekom:fibula proximálna
5t003.p↔	Drenáž:fibula proximál.	5t00b.q↔	Odstr.nosiča s liekom:fibula diafyzárna
5t003.q↔	Drenáž:fibula diafyz.	5t00b.r↔	Odstr.nosiča s liekom:fibula distálna
5t003.r↔	Drenáž:fibula distál.	5t00x.k↔	Iné septické a aseptické incízie:tibia proximálna
5t004.k↔	Sept.,asept.inciz.-komb.s d.inciz.s vlož.nosiča s liek:tibia prox.	5t00x.m↔	Iné septické a aseptické incízie:tibia diaf.
5t004.m↔	Sept,asept.inciz.-komb.s d.inciz.s vlož.nosiča s liek:tibia diaf.	5t00x.n↔	Iné septické a aseptické incízie:tibia distálna
5t004.n↔	Sept,asept.inciz.-komb.s d.inciz.s vlož.nosiča s liek:tibia dist.	5t00x.p↔	Iné septické a aseptické incízie:fibula proxim.
5t004.p↔	Sept.,asept.inciz.-komb.s d.inciz.s vlož.nosiča s liek:fib.prox	5t00x.q↔	Iné septické a aseptické incízie:fibula diafyz.
5t004.q↔	Sept.,asept.inciz.-komb.s d.inciz.s vlož.nosiča s liek:fib.diaf	5t00x.r↔	Iné septické a aseptické incízie:fibula distálna
5t004.r↔	Sept.,asept.inciz.-komb.s d.inciz.s vlož.nos.s liek:fib.dist.	5t010.k↔	Valgotizačná osteotómia:tibia proximálna
5t005.k↔	Odstr.cudz.telesa:tibia proximál.	5t010.m↔	Valgotizačná osteotómia:tibia diafyzárna
5t005.m↔	Odstr.cudz.telesa:tibia diafyz.	5t010.n↔	Valgotizačná osteotómia:tibia distálna
5t005.n↔	Odstr.cudz.telesa:tibia distál.	5t010.p↔	Valgotizačná osteotómia:fibula proximálna
5t005.p↔	Odstr.cudz.telesa:fibula proximál.	5t010.q↔	Valgotizačná osteotómia:fibula diafyzárna
5t005.q↔	Odstr.cudz.telesa:fibula diafyz.	5t010.r↔	Valgotizačná osteotómia:fibula distálna
5t005.r↔	Odstr.cudz.telesa:fibula distál.	5t011.k↔	Varotizačná osteotómia:tibia proximálna
5t006.k↔	Debridement (odstr.nekrotickej kosti):tibia prox.	5t011.m↔	Varotizačná osteotómia:tibia diafyzárna
5t006.m↔	Debridement (odstr.nekrotickej kosti):tibia diafyz.	5t011.n↔	Varotizačná osteotómia:tibia distálna
5t006.n↔	Debridement (odstr.nekrotickej kosti):tibia distal.	5t011.p↔	Varotizačná osteotómia:fibula proximálna
5t006.p↔	Debridement (odstr.nekrotickej kosti):fibula prox.	5t011.q↔	Varotizačná osteotómia:fibula diafyzárna
5t006.q↔	Debridement (odstr.nekrotickej kosti):fibula diaf.	5t011.r↔	Varotizačná osteotómia:fibula distálna
5t006.r↔	Debridement (odstr.nekrotickej kosti):fibula dist.	5t012.k↔	(De)-rotačná osteotómia:tibia proximálna
5t007.k↔	Odstr.sekvestrov:tibia proximál.	5t012.m↔	(De)-rotačná osteotómia:tibia diafyzárna
5t007.m↔	Odstr.sekvestrov:tibia diafyz.	5t012.n↔	(De)-rotačná osteotómia:tibia distálna
5t007.n↔	Odstr.sekvestrov:tibia distál.	5t012.r↔	(De)-rotačná osteotómia:fibula distálna
5t007.p↔	Odstr.sekvestrov:fibula proximál.	5t013.k↔	Skracovacia osteotómia:tibia proximálna
5t007.q↔	Odstr.sekvestrov:fibula diafyz.	5t013.m↔	Skracovacia osteotómia:tibia diafyzárna
5t007.r↔	Odstr.sekvestrov:fibula distál.	5t013.n↔	Skracovacia osteotómia:tibia distálna
5t008.k↔	Odstr.sekvestrov a vlož.nosiča s liekom:tibia prox.	5t013.p↔	Skracovacia osteotómia:fibula proximálna
5t008.m↔	Odstr.sekvestrov a vlož.nosiča s liekom:tibia diaf.	5t013.q↔	Skracovacia osteotómia:fibula diafyzárna
5t008.n↔	Odstr.sekvestrov a vlož.nosiča s liekom:tibia dist.	5t013.r↔	Skracovacia osteotómia:fibula distálna
5t008.p↔	Odstr.sekvestrov a vlož.nosiča s liekom:fibula prox.	5t014.k↔	Predlžovacia osteotómia:tibia proximálna
5t008.q↔	Odstr.sekvestrov a vlož.nosiča s liekom:fibula diaf.	5t014.m↔	Predlžovacia osteotómia:tibia diafyzárna
5t008.r↔	Odstr.sekvestrov a vlož.nosiča s liekom:fibula dist.	5t014.n↔	Predlžovacia osteotómia:tibia distálna
5t00a.k↔	Vloženie nosiča s liekom:tibia proximálna	5t014.p↔	Predlžovacia osteotómia:fibula proximálna
5t00a.m↔	Vloženie nosiča s liekom:tibia diafyzárna	5t014.q↔	Predlžovacia osteotómia:fibula diafyzárna
5t00a.n↔	Vloženie nosiča s liekom:tibia distálna	5t014.r↔	Predlžovacia osteotómia:fibula distálna
5t00a.p↔	Vloženie nosiča s liekom:fibula proximálna	5t015.k↔	Osteotómia s valgotizáciou a (de)-rotáciou:tibia prox.
5t00a.q↔	Vloženie nosiča s liekom:fibula diafyzárna	5t015.m↔	Osteotómia s valgotizáciou a (de)-rotáciou:tibia diaf.
5t00a.r↔	Vloženie nosiča s liekom:fibula distálna	5t015.n↔	Osteotómia s valgotizáciou a (de)-rotáciou:tibia dist.
5t00b.k↔	Odstr.nosiča s liekom:tibia proximálna	5t015.r↔	Osteotómia s valgotizáciou a (de)-rotáciou:fibula dist.

5t016.k↔	Osteotómia s varotizáciou a (de-)rotáciou:tibia prox.	5t046.p↔	Alogénna transpl.chrupav.-kostn.transpl.fibula prox.
5t016.m↔	Osteotómia s varotizáciou a (de-)rotáciou:tibia diaf.	5t046.r↔	Alogénna transpl.chrupav.-kostn.transpl.fibula dist.
5t016.n↔	Osteotómia s varotizáciou a (de-)rotáciou:tibia dist.	5t047.k↔	Alogénna transpl.spongióznej kosti:tibia prox.
5t016.r↔	Osteotómia s varotizáciou a (de-)rotáciou:fibula dist.	5t047.m↔	Alogénna transpl.spongióznej kosti:tibia diaf.
5t017.k↔	Osteotómia bez úpravy osi:tibia proximálna	5t047.n↔	Alogénna transpl.spongióznej kosti:tibia dist.
5t017.m↔	Osteotómia bez úpravy osi:tibia diafyzárna	5t047.p↔	Alogénna transpl.spongióznej kosti:fibula prox.
5t017.n↔	Osteotómia bez úpravy osi:tibia distálna	5t047.q↔	Alogénna transpl.spongióznej kosti:fibula diaf.
5t017.p↔	Osteotómia bez úpravy osi:fibula proximálna	5t047.r↔	Alogénna transpl.spongióznej kosti:fibula dist.
5t017.q↔	Osteotómia bez úpravy osi:fibula diafyz.	5t048.k↔	Alogénna transpl.kortiko-spongióz.št:tibia prox.
5t017.r↔	Osteotómia bez úpravy osi:fibula distálna	5t048.m↔	Alogénna transpl.kortiko-spongióz.št:tibia diaf.
5t018.k↔	Kompl.osteotómia vo viac.rov:tibia proximálna	5t048.n↔	Alogénna transpl.kortiko-spongióz.št:tibia prox.
5t018.m↔	Kompl.osteotómia vo viac.rov:tibia diafyz.	5t048.p↔	Alogénna transpl.kortiko-spongióz.št:fibula prox.
5t018.n↔	Kompl.osteotómia vo viac.rov:tibia distálna	5t048.q↔	Alogénna transpl.kortiko-spongióz.št:fibula diaf.
5t018.p↔	Kompl.osteotómia vo viac.rov:fibula proxim.	5t048.r↔	Alogénna transpl.kortiko-spongióz.št:fibula dist.
5t018.q↔	Kompl.osteotómia vo viac.rov:fibula diafyz.	5t049.m↔	Alogénna transpl.rúrovitej kosti:tibia diaf.
5t018.r↔	Kompl.osteotómia vo viac.rov:fibula distálna	5t049.q↔	Alogénna transpl.rúrovitej kosti:fibula diaf.
5t019.k↔	Kompl.osteotómia vo viac.rov.s úpravou osi:tibia prox.	5t04a.k↔	Transpozícia kost.tk.s cievnou stopkou:tibia prox.
5t019.m↔	Kompl.osteotómia vo viac.rov.s úpravou osi:tibia diaf.	5t04a.m↔	Transpozícia kost.tk.s cievnou stopkou:tibia diaf.
5t019.n↔	Kompl.osteotómia vo viac.rov.s úpravou osi:tibia dist.	5t04a.n↔	Transpozícia kost.tk.s cievnou stopkou:tibia dist.
5t019.p↔	Kompl.osteotómia vo viac.rov.s úpravou osi:fibula prox.	5t04a.p↔	Transpozícia kost.tk.s cievnou stopkou:fibula prox.
5t019.q↔	Kompl.osteotómia vo viac.rov.s úpravou osi:fibula diaf.	5t04a.q↔	Transpozícia kost.tk.s cievnou stopkou:fibula diaf.
5t019.r↔	Kompl.osteotómia vo viac.rov.s úpravou osi:fibula dist.	5t04a.r↔	Transpozícia kost.tk.s cievnou stopkou:fibula dist.
5t01a.k↔	Kortikotómia pri prenose kost.segm:tibia prox.	5t04b.k↔	Transpl.humán.demineraliz.kost.matrix:tibia prox.
5t01a.m↔	Kortikotómia pri prenose kost.segm:tibia diaf.	5t04b.m↔	Transpl.humán.demineraliz.kost.matrix:tibia diaf.
5t01a.n↔	Kortikotómia pri prenose kost.segm:tibia dist.	5t04b.n↔	Transpl.humán.demineraliz.kost.matrix:tibia dist.
5t01a.p↔	Kortikotómia pri prenose kost.segm:fibula prox.	5t04b.p↔	Transpl.humán.demineraliz.kost.matrix:fibula prox.
5t01a.q↔	Kortikotómia pri prenose kost.segm:fibula diaf.	5t04b.q↔	Transpl.humán.demineraliz.kost.matrix:fibula diaf.
5t01a.r↔	Kortikotómia pri prenose kost.segm:fibula dist.	5t04b.r↔	Transpl.humán.demineraliz.kost.matrix:fibula dist.
5t01x.k↔	Iné osteotómie a korektívne osteotómie:tibia prox.	5t04x.k↔	Iné transplantácie/transpozície kost.tk:tibia prox.
5t01x.m↔	Iné osteotómie a korektívne osteotómie:tibia diaf.	5t04x.m↔	Iné transplantácie/transpozície kost.tk:tibia dist.
5t01x.n↔	Iné osteotómie a korektívne osteotómie:tibia dist.	5t04x.n↔	Iné transplantácie/transpozície kost.tk:fibula prox.
5t01x.p↔	Iné osteotómie a korektívne osteotómie:fibula prox.	5t04x.q↔	Iné transplantácie/transpozície kost.tk:fibula diaf.
5t01x.q↔	Iné osteotómie a korektívne osteotómie:fibula diaf.	5t04x.r↔	Iné transplantácie/transpozície kost.tk:fibula dist.
5t01x.r↔	Iné osteotómie a korektívne osteotómie:fibula dist.	5t050.k↔	Impl.kost.cementu bez prísady ATB:tibia prox.
5t040.k↔	Autológ.transplant.spongióz.kosti:tibia prox.	5t050.m↔	Impl.kost.cementu bez prísady ATB:tibia diaf.
5t040.m↔	Autológ.transplant.spongióz.kosti:tibia diaf.	5t050.n↔	Impl.kost.cementu bez prísady ATB:tibia dist.
5t040.n↔	Autológ.transplant.spongióz.kosti:tibia dist.	5t050.p↔	Impl.kost.cementu bez prísady ATB:fibula prox.
5t040.p↔	Autológ.transplant.spongióz.kosti:fibula prox.	5t050.q↔	Impl.kost.cementu bez prísady ATB:fibula diaf.
5t040.q↔	Autológ.transplant.spongióz.kosti:fibula diaf.	5t050.r↔	Impl.kost.cementu bez prísady ATB:fibula dist.
5t040.r↔	Autológ.transplant.spongióz.kosti:fibula dist.	5t051.k↔	Impl.kost.cementu s prísadou ATB:tibia prox.
5t041.k↔	Autológna transpl.kortiko-spongióz.štep:tibia prox.	5t051.m↔	Impl.kost.cementu s prísadou ATB:tibia diaf.
5t041.m↔	Autológna transpl.kortiko-spongióz.štep:tibia diaf.	5t051.n↔	Impl.kost.cementu s prísadou ATB:tibia dist.
5t041.n↔	Autológna transpl.kortiko-spongióz.štep:tibia dist.	5t051.p↔	Impl.kost.cementu s prísadou ATB:fibula prox.
5t041.p↔	Autológna transpl.kortiko-spongióz.štep:fibula prox.	5t051.q↔	Impl.kost.cementu s prísadou ATB:fibula diaf.
5t041.q↔	Autológna transpl.kortiko-spongióz.štep:fibula diaf.	5t051.r↔	Impl.kost.cementu s prísadou ATB:fibula dist.
5t041.r↔	Autológna transpl.kortiko-spongióz.štep:fibula dist.	5t052.k↔	Impl.keram.kost.náhrady:tibia prox.
5t042.k↔	Autológ.rozšír.transpl.>4cm)kortiko-spongióz.št.:tibia prox.	5t052.m↔	Impl.keram.kost.náhrady:tibia diaf.
5t042.m↔	Autológ.rozšír.transpl.>4cm)kortiko-spongióz.št.:tibia diaf.	5t052.n↔	Impl.keram.kost.náhrady:tibia dist.č.
5t042.n↔	Autológ.rozšír.transpl.>4cm)kortiko-spongióz.št.:tibia dist.	5t052.p↔	Impl.keram.kost.náhrady:fibula prox.
5t042.p↔	Autológ.rozšír.transpl.>4cm)kortiko-spongióz.št.:fibula prox.	5t052.q↔	Impl.keram.kost.náhrady:fibula diaf.
5t042.q↔	Autológ.rozšír.transpl.>4cm)kortiko-spongióz.št.:fibula diaf.	5t052.r↔	Impl.keram.kost.náhrady:fibula dist.
5t042.r↔	Autológ.rozšír.transpl.>4cm)kortiko-spongióz.št.:fibula dist.	5t053.k↔	Impl.resorb.keramic.kost.náhrady:tibia prox.
5t043.k↔	Transpl.kost.tk.bez cievnnej stopky:tibia prox.	5t053.m↔	Impl.resorb.keramic.kost.náhrady:tibia diaf.
5t043.m↔	Transpl.kost.tk.bez cievnnej stopky:tibia diaf.	5t053.n↔	Impl.resorb.keramic.kost.náhrady:tibia dist.
5t043.n↔	Transpl.kost.tk.bez cievnnej stopky:tibia dist.	5t053.p↔	Impl.resorb.keramic.kost.náhrady:fibula prox.
5t043.p↔	Transpl.kost.tk.bez cievnnej stopky:fibula prox.	5t053.q↔	Impl.resorb.keramic.kost.náhrady:fibula diaf.
5t043.q↔	Transpl.kost.tk.bez cievnnej stopky:fibula diaf.	5t053.r↔	Impl.resorb.keramic.kost.náhrady:fibula dist.
5t043.r↔	Transpl.kost.tk.bez cievnnej stopky:fibula dist.	5t054.k↔	Impl.kovovej kost.náhrady:tibia prox.
5t044.k↔	Transpl.k.tk.s cievn.stopk.s mikrovask.anast:tibia prox.	5t054.m↔	Impl.kovovej kost.náhrady:tibia diaf.
5t044.m↔	Transpl.k.tk.s cievn.stopk.s mikrovask.anast:tibia diaf.	5t054.n↔	Impl.kovovej kost.náhrady:tibia dist.
5t044.n↔	Transpl.k.tk.s cievn.stopk.s mikrovask.anast:tibia dist.	5t054.p↔	Impl.kovovej kost.náhrady:fibula prox.
5t044.p↔	Transpl.k.tk.s cievn.stopk.s mikrovask.anast:fibula prox.	5t054.q↔	Impl.kovovej kost.náhrady:fibula diaf.
5t044.q↔	Transpl.k.tk.s cievn.stopk.s mikrovask.anast:fibula diaf.	5t054.r↔	Impl.kovovej kost.náhrady:fibula dist.
5t044.r↔	Transpl.k.tk.s cievn.stopk.s mikrovask.anast:fibula dist.	5t05x.k↔	Impl.inej aopl.kost.náhr:tibia prox.
5t045.k↔	Autológna transpl.chrupav.-kostn.transpl:tibia prox.	5t05x.m↔	Impl.inej aopl.kost.náhr:tibia diaf.
5t045.n↔	Autológna transpl.chrupav.-kostn.transpl:tibia dist.	5t05x.n↔	Impl.inej aopl.kost.náhr:tibia dist.č.
5t045.p↔	Autológ.transpl.chrupav.-kostn.transpl:fibula prox.	5t05x.p↔	Impl.inej aopl.kost.náhr:fibula prox.
5t045.r↔	Autológ.transpl.chrupav.-kostn.transpl:fibula dist.	5t05x.q↔	Impl.inej aopl.kost.náhr:fibula diaf.
5t046.k↔	Alogénna transpl.chrupav.-kostn.transpl:tibia prox.	5t05x.r↔	Impl.inej aopl.kost.náhr:fibula dist.č.
5t046.n↔	Alogénna transpl.chrupav.-kostn.transpl:tibia dist.		

5t070.k↔	Revízia osteos.m.bez jeho výmeny:tibia prox.	5t120.r↔	Otv.rep.jedn.zl.v kĺb.obl.fibula dist:bez osteosyntézy
5t070.m↔	Revízia osteos.m.bez jeho výmeny:tibia diaf.	5t121.k↔	Otv.rep.jedn.zl.v kĺb.obl.tibia prox:skrutkou
5t070.n↔	Revízia osteos.m.bez jeho výmeny:tibia dist.	5t121.n↔	Otv.rep.jedn.zl.v kĺb.obl.tibia dist:skrutkou
5t070.p↔	Revízia osteos.m.bez jeho výmeny:fibula prox.	5t121.p↔	Otv.rep.jedn.zl.v kĺb.obl.fibula prox:skrutkou
5t070.q↔	Revízia osteos.m.bez jeho výmeny:fibula diaf.	5t121.r↔	Otv.rep.jedn.zl.v kĺb.obl.fibula dist:skrutkou
5t070.r↔	Revízia osteos.m.bez jeho výmeny:fibula dist.	5t123.k↔	Otv.rep.jedn.zl.v kĺb.obl.tibia prox:štand.dlahou
5t091.k↔	Dočasná epifyzeodéza:tibia proxim.	5t123.n↔	Otv.rep.jedn.zl.v kĺb.obl.tibia dist:štand.dlahou
5t091.n↔	Dočasná epifyzeodéza:tibia dist.	5t123.p↔	Otv.rep.jedn.zl.v kĺb.obl.fibula prox:štand.dlahou
5t091.p↔	Dočasná epifyzeodéza:fibula proxim.	5t123.r↔	Otv.rep.jedn.zl.v kĺb.obl.fibula dist:štand.dlahou
5t091.r↔	Dočasná epifyzeodéza:fibula dist.	5t124.k↔	Otv.rep.jedn.zl.v kĺb.obl.tibia prox:drôt/serkláž
5t092.k↔	Stála epifyzeodéza:tibia proxim.	5t124.n↔	Otv.rep.jedn.zl.v kĺb.obl.fibula prox:drôt/serkláž
5t092.n↔	Stála epifyzeodéza:tibia dist.	5t124.p↔	Otv.rep.jedn.zl.v kĺb.obl.fibula dist:drôt/serkláž
5t092.p↔	Stála epifyzeodéza:fibula proxim.	5t124.r↔	Otv.rep.jedn.zl.v kĺb.obl.fibula dist:drôt/serkláž
5t092.r↔	Stála epifyzeodéza:fibula dist.	5t125.k↔	Otv.rep.jedn.zl.v kĺb.obl.tibia prox:dyn.kompr.skrutka v dl
5t093.k↔	Liečebná epifyzeolýza:tibia proxim.	5t129.k↔	Otv.rep.jedn.zl.v kĺb.obl.tibia prox:transfix.klin.
5t093.n↔	Liečebná epifyzeolýza:tibia dist.	5t129.n↔	Otv.rep.jedn.zl.v kĺb.obl.tibia dist:transfix.klin.
5t093.p↔	Liečebná epifyzeolýza:fibula proxim.	5t12a.k↔	Otv.rep.jedn.zl.v kĺb.obl.tibia prox:iM drôt,prút
5t093.r↔	Liečebná epifyzeolýza:fibula dist.	5t12a.n↔	Otv.rep.jedn.zl.v kĺb.obl.tibia dist:iM drôt,prút
5t100.m↔	Otv.rep.jednoduch.zlom.v diafýze:tibia:bez osteos.	5t12a.p↔	Otv.rep.jedn.zl.v kĺb.obl.fibula prox:iM drôt,prút
5t100.q↔	Otv.rep.jednoduch.zlom.v diafýze:fibula:bez osteos.	5t12a.r↔	Otv.rep.jedn.zl.v kĺb.obl.fibula dist:iM drôt,prút
5t101.m↔	Otv.rep.jednoduch.zlom.v diafýze:tibia:skrutkou	5t12b.k↔	Otv.rep.jedn.zl.v kĺb.obl.tibia prox:uhlo.stab.dlaha
5t101.q↔	Otv.rep.jednoduch.zlom.v diafýze:fibula:skrutkou	5t12b.n↔	Otv.rep.jedn.zl.v kĺb.obl.tibia dist:uhlo.stab.dlaha
5t103.m↔	Otv.rep.jednoduch.zlom.v diafýze:tibia:št.dlahou	5t12b.p↔	Otv.rep.jedn.zl.v kĺb.obl.fibula prox:uhlo.stab.dlaha
5t103.q↔	Otv.rep.jednoduch.zlom.v diafýze:fibula:št.dlahou	5t12b.r↔	Otv.rep.jedn.zl.v kĺb.obl.fibula dist:uhlo.stab.dl
5t104.m↔	Otv.rep.jednoduch.zlom.v diafýze:tibia:drôtom/serkl	5t12c.k↔	Otv.rep.jedn.zl.v kĺb.obl.tibia prox:uhlo./kondyl.dl
5t104.q↔	Otv.rep.jednoduch.zlom.v diafýze:fibula:drôtom/serkl	5t12d.k↔	Otv.rep.jedn.zl.v kĺb.obl.tibia prox:skobou
5t106.m↔	Otv.rep.jednod.zlom.v diafýze:tibia:nezaist.predvřt.intrm.kl	5t12d.n↔	Otv.rep.jedn.zl.v kĺb.obl.tibia dist:skobou
5t106.q↔	Otv.rep.jednod.zlom.v diafýze:fibula:nezaist.predvřt.intrm.kl	5t12d.p↔	Otv.rep.jedn.zl.v kĺb.obl.fibula prox:skobou
5t107.m↔	Otv.rep.jednod.zlom.v diafýze:tibia:zaist.predvřt.intrm.kl	5t12d.r↔	Otv.rep.jedn.zl.v kĺb.obl.fibula dist:skobou
5t107.q↔	Otv.rep.jednod.zlom.v diafýze:fibula:zaist.predvřt.intrm.kl	5t12t.k↔	Otv.rep.jedn.zl.v kĺb.obl.tibia prox:vonk.skelet.fix
5t108.m↔	Otv.rep.jednod.zlom.v diafýze:tibia:iM kl.so zaist.pre kĺb.k	5t12t.n↔	Otv.rep.jedn.zl.v kĺb.obl.tibia dist:vonk.skelet.fix
5t109.m↔	Otv.rep.jednod.zlom.v diafýze:tibia:transfix.kl	5t12t.p↔	Otv.rep.jedn.zl.v kĺb.obl.fibula prox:vonk.skelet.fix
5t10a.m↔	Otv.rep.jednod.zlom.v diafýz:tibia:iM drôt.a prút	5t12t.r↔	Otv.rep.jedn.zl.v kĺb.obl.fibula dist:vonk.skelet.fix
5t10a.q↔	Otv.rep.jednod.zlom.v diafýz:fibula:iM drôt.a prút	5t12v.k↔	Otv.rep.jedn.zl.v kĺb.obl.tibia prox:kruh.vonk.skelet.fix
5t10b.m↔	Otv.rep.jednod.zlom.v diafýz:tibia:uhlo.stab.dlahou	5t12v.n↔	Otv.rep.jedn.zl.v kĺb.obl.fibula dist:kruh.vonk.skelet.fix
5t10b.q↔	Otv.rep.jednod.zlom.v diafýz:fibula:uhlo.stab.dlahou	5t12v.p↔	Otv.rep.jedn.zl.v kĺb.obl.fibula prox:kruh.vonk.skelet.fix
5t10t.m↔	Otv.rep.jednod.zlom.v diafýz:tibia:vonk.skelet.fix	5t12v.r↔	Otv.rep.jedn.zl.v kĺb.obl.fibula dist:kruh.vonk.skelet.fix
5t10t.q↔	Otv.rep.jednod.zlom.v diafýz:fibula:vonk.skelet.fix	5t12x.k↔	Otv.rep.jedn.zl.v kĺb.obl.tibia prox:iným osteos.m
5t10v.m↔	Otv.rep.jednod.zlom.v diafýz:tibia:kruh.vonk.skelet.fix	5t12x.n↔	Otv.rep.jedn.zl.v kĺb.obl.tibia dist:iným osteos.m
5t10v.q↔	Otv.rep.jednod.zlom.v diafýz:fibula:kruh.vonk.skelet.fix	5t12x.p↔	Otv.rep.jedn.zl.v kĺb.obl.fibula prox:iným osteos.m
5t10x.m↔	Otv.rep.jednod.zlom.v diafýz:tibia:iným osteos.m	5t12x.r↔	Otv.rep.jedn.zl.v kĺb.obl.fibula dist:iným osteos.m
5t10x.q↔	Otv.rep.jednod.zlom.v diafýz:fibula:iným osteos.m	5t12z.k↔	Otv.rep.jedn.zl.v kĺb.obl.tibia prox:resorb.mat
5t10z.m↔	Otv.rep.jednod.zlom.v diafýz:tibia:rezorb.mat	5t12z.n↔	Otv.rep.jedn.zl.v kĺb.obl.tibia dist:resorb.mat
5t10z.q↔	Otv.rep.jednod.zlom.v diafýz:fibula:rezorb.mat	5t12z.p↔	Otv.rep.jedn.zl.v kĺb.obl.fibula prox:resorb.mat
5t110.m↔	Otv.rep.triešt.zlom.v diafýz:tibia:bez osteosynt	5t12z.r↔	Otv.rep.jedn.zl.v kĺb.obl.fibula dist:resorb.mat
5t110.q↔	Otv.rep.triešt.zlom.v diafýz:fibula:bez osteosynt	5t131.k↔	Otv.rep.triešt.zl.v kĺb.obl.tibia prox:skrutkou
5t113.m↔	Otv.rep.triešt.zlom.v diafýz:tibia:št.dlahou	5t131.n↔	Otv.rep.triešt.zl.v kĺb.obl.tibia dist:skrutkou
5t113.q↔	Otv.rep.triešt.zlom.v diafýz:fibula:št.dlahou	5t131.p↔	Otv.rep.triešt.zl.v kĺb.obl.fibula prox:skrutkou
5t114.m↔	Otv.rep.triešt.zlom.v diafýz:tibia:drôtom/serkl	5t131.r↔	Otv.rep.triešt.zl.v kĺb.obl.fibula dist:skrutkou
5t114.q↔	Otv.rep.triešt.zlom.v diafýz:fibula:drôtom/serkl	5t133.k↔	Otv.rep.triešt.zl.v kĺb.obl.tibia prox:št.dlahou
5t116.m↔	Otv.rep.triešt.zlom.v diafýz:tibia:nezaist.predvřt.iM.kl	5t133.n↔	Otv.rep.triešt.zl.v kĺb.obl.tibia dist:št.dlahou
5t116.q↔	Otv.rep.triešt.zlom.v diafýz:fibula:nezaist.predvřt.iM.kl	5t133.p↔	Otv.rep.triešt.zl.v kĺb.obl.fibula prox:št.dlahou
5t117.m↔	Otv.rep.triešt.zlom.v diafýz:tibia:zaist.predvřt.intramed.kl	5t133.r↔	Otv.rep.triešt.zl.v kĺb.obl.fibula dist:št.dlahou
5t117.q↔	Otv.rep.triešt.zlom.v diafýz:fibula:zaist.predvřt.intramed.kl	5t134.k↔	Otv.rep.triešt.zl.v kĺb.obl.tibia prox:drôt/serkláž
5t118.m↔	Otv.rep.triešt.zlom.v diafýz:tibia:iM klin.so zaist.pre kĺb.k	5t134.n↔	Otv.rep.triešt.zl.v kĺb.obl.tibia dist:drôt/serkláž
5t11a.m↔	Otv.rep.triešt.zlom.v diafýz:tibia:iM.drôt.a prút	5t134.p↔	Otv.rep.triešt.zl.v kĺb.obl.fibula prox:drôt/serkláž
5t11a.q↔	Otv.rep.triešt.zlom.v diafýz:fibula:iM.drôt.a prút	5t134.r↔	Otv.rep.triešt.zl.v kĺb.obl.fibula dist:drôt/serkláž
5t11b.m↔	Otv.rep.triešt.zlom.v diafýz:tibia:uhlo.stab.dlaha	5t135.k↔	Otv.rep.triešt.zl.v kĺb.obl.tibia prox:dyn.kompr.skrutka v dl
5t11b.q↔	Otv.rep.triešt.zlom.v diafýz:fibula:uhlo.stab.dlaha	5t137.k↔	Otv.rep.triešt.zl.v kĺb.obl.tibia prox:zaist.intramed.kl
5t11t.m↔	Otv.rep.triešt.zlom.v diafýz:tibia:vonk.skelet.fix	5t137.n↔	Otv.rep.triešt.zl.v kĺb.obl.fibula prox:zaist.intramed.kl
5t11t.q↔	Otv.rep.triešt.zlom.v diafýz:fibula:vonk.skelet.fix	5t137.p↔	Otv.rep.triešt.zl.v kĺb.obl.fibula prox:zaist.intramed.kl
5t11v.m↔	Otv.rep.triešt.zlom.v diafýz:tibia:kruh.vonk.skelet.fix	5t137.r↔	Otv.rep.triešt.zl.v kĺb.obl.fibula dist:zaist.intramed.kl
5t11v.q↔	Otv.rep.triešt.zlom.v diafýz:fibula:kruh.vonk.skelet.fix	5t138.k↔	Otv.rep.triešt.zl.v kĺbe tibia prox:iM klin.so zaist.pre kĺb.k
5t11x.m↔	Otv.rep.triešt.zlom.v diafýz:tibia:iným osteos.m	5t138.n↔	Otv.rep.triešt.zl.v kĺbe tibia dist:iM klin.so zaist.pre kĺb.k
5t11x.q↔	Otv.rep.triešt.zlom.v diafýz:fibula:iným osteos.m	5t138.p↔	Otv.rep.triešt.zl.v kĺbe fibula prox:iM klin.so zaist.pre kĺb.k
5t11y.m↔	Otv.rep.triešt.zlom.v diafýz:tibia:blížšie neuč.mat	5t138.r↔	Otv.rep.triešt.zl.v kĺbe fibula dist:iM klin.so zaist.pre kĺb.k
5t11y.q↔	Otv.rep.triešt.zlom.v diafýz:fibula:blížšie neuč.mat	5t139.k↔	Otv.rep.triešt.zl.v kĺb.obl.tibia prox:transfix.klin.
5t120.k↔	Otv.rep.jedn.zl.v kĺb.obl.tibia prox:bez osteosyntézy	5t139.n↔	Otv.rep.triešt.zl.v kĺb.obl.tibia dist:transfix.klin.
5t120.n↔	Otv.rep.jedn.zl.v kĺb.obl.tibia dist:bez osteosyntézy	5t13a.k↔	Otv.rep.triešt.zl.v kĺb.obl.tibia prox:intramed.drôt.a prút
5t120.p↔	Otv.rep.jedn.zl.v kĺb.obl.fibula prox:bez osteosyntézy	5t13a.n↔	Otv.rep.triešt.zl.v kĺb.obl.tibia dist:intramed.drôt.a prút

5t13a.p↔	Otv.rep.triešt.zl.v kĺb.obl.fibula prox:intramed.drôt a prút	5t218.r↔	Zat.rep.zl./epifyzeol:fibula distál:iM klin so zaist.kĺb.k
5t13a.r↔	Otv.rep.triešt.zl.v kĺb.obl.fibula dist:intramed.drôt a prút	5t219.k↔	Zatv.rep.zl./epifyzeolýzy:tibia proximálna:transf.kl.
5t13b.k↔	Otv.rep.triešt.zl.v kĺb.obl.tibia prox:uhlo.stabil.dlahou	5t219.m↔	Zatv.repoz.zl./epifyzeolýzy:tibia diaf:transf.klin
5t13b.n↔	Otv.rep.triešt.zl.v kĺb.obl.tibia dist:uhlo.stabil.dlahou	5t219.n↔	Zatv.rep.zlom./epifyzeolýzy:tibia distál:transf.kl.
5t13b.p↔	Otv.rep.triešt.zl.v kĺb.obl.fibula prox:uhlo.stabil.dlahou	5t21a.k↔	Zatv.repoz.zl./epifyzeol:tibia prox:iM drôt,prút
5t13b.r↔	Otv.rep.triešt.zl.v kĺb.obl.fibula dist:uhlo.stabil.dlahou	5t21a.m↔	Zatv.repoz.zl./epifyzeol:tib.diaf:iM drôt,prút
5t13c.k↔	Otv.rep.triešt.zl.v kĺb.obl.tibia prox:uhl./kondyl.dl	5t21a.n↔	Zatv.repoz.zl./epifyzeol:tib.dist:iM drôt,prút
5t13d.k↔	Otv.rep.triešt.zl.v kĺb.obl.tibia prox:skobou	5t21a.p↔	Zatv.repoz.zl./epifyzeol:fibula prox:iM drôt,prút
5t13d.n↔	Otv.rep.triešt.zl.v kĺb.obl.tibia dist:skobou	5t21a.q↔	Zatv.repoz.zl./epifyzeol:fib.diaf:iM drôt,prút
5t13d.p↔	Otv.rep.triešt.zl.v kĺb.obl.fibula prox:skobou	5t21a.r↔	Zatv.repoz.zl./epifyzeol:fib.dist:iM drôt,prút
5t13d.r↔	Otv.rep.triešt.zl.v kĺb.obl.fibula dist:skobou	5t21b.k↔	Zatv.repoz.zl./epifyzeol:tibia prox:uhl./kondyl.dl
5t13v.k↔	Otv.rep.triešt.zl.v kĺb.obl.tibia prox:kruh.vonk.skel.fix	5t21b.m↔	Zatv.repoz.zl./epifyzeol:tibia diaf:uhlo.stab.dl
5t13v.n↔	Otv.rep.triešt.zl.v kĺb.obl.tibia dist:kruh.vonk.skel.fix	5t21b.n↔	Zatv.repoz.zl./epifyzeol:tibia dist:uhlo.stab.dl
5t13v.p↔	Otv.rep.triešt.zl.v kĺb.obl.fibula prox:kruh.vonk.skel.fix	5t21b.p↔	Zatv.repoz.zl./epifyzeol:fibula prox:uhlo.stab.dl
5t13v.r↔	Otv.rep.triešt.zl.v kĺb.obl.fibula dist:kruh.vonk.skel.fix	5t21b.q↔	Zatv.repoz.zl./epifyzeol:fibula diaf:uhlo.stab.dl
5t13x.k↔	Otv.rep.triešt.zl.v kĺb.obl.tibia prox:iným osteos.m	5t21b.r↔	Zatv.repoz.zl./epifyzeol:fibula dist:uhlo.stab.dl
5t13x.n↔	Otv.rep.triešt.zl.v kĺb.obl.fibula dist:iným osteos.m	5t21c.k↔	Zatv.repoz.zl./epifyzeol:tibia prox:uhl./kondyl.dl
5t13x.p↔	Otv.rep.triešt.zl.v kĺb.obl.fibula prox:iným osteos.m	5t21c.n↔	Zatv.repoz.zl./epifyzeol:tibia dist:uhl./kondyl.dl
5t13x.r↔	Otv.rep.triešt.zl.v kĺb.obl.fibula dist:iným osteos.m	5t21t.k↔	Zatv.repoz.zl./epifyzeol:tibia prox:vonk.skelet.fix
5t13z.k↔	Otv.rep.triešt.zl.v kĺb.obl.tibia prox:resorb.mat	5t21t.m↔	Zatv.repoz.zl./epifyzeol:tibia diaf:vonk.skelet.fix
5t13z.n↔	Otv.rep.triešt.zl.v kĺb.obl.tibia dist:resorb.mat	5t21t.n↔	Zatv.repoz.zl./epifyzeol:tibia dist:vonk.skelet.fix
5t13z.p↔	Otv.rep.triešt.zl.v kĺb.obl.fibula prox:resorb.mat	5t21t.p↔	Zatv.repoz.zl./epifyzeol:fibula prox:vonk.skelet.fix
5t13z.r↔	Otv.rep.triešt.zl.v kĺb.obl.fibula dist:resorb.mat	5t21t.q↔	Zatv.repoz.zl./epifyzeol:fibula prox:vonk.skelet.fix
5t190.j↔	Otv.rep.luxácie:prox.tibiofibulárny kĺb:bez osteos.	5t21t.r↔	Zatv.repoz.zl./epifyzeol:fibula distál:vonk.skelet.fix
5t191.j↔	Otv.rep.luxácie:prox.tibiofibulárny kĺb:skrutkou	5t21v.k↔	Zatv.repoz.zl./epifyzeol:tibia prox:kruh.vonkaj.fix
5t193.j↔	Otv.rep.luxácie:prox.tibiofibulárny kĺb:skrutkou	5t21v.m↔	Zat.rep.zl./epifyzeol:tibia diaf:kruh.vonkaj.fix
5t194.j↔	Otv.rep.luxácie:prox.tibiofibulárny kĺb:drôt/serkláž	5t21v.n↔	Zatv.rep.zl./epifyzeol:tib.dist:kruh.vonkaj.fix
5t199.j↔	Otv.rep.luxácie:prox.tibiofibulárny kĺb:transfix.klincom	5t21v.p↔	Zatv.rep.zl./epifyzeol:fibula prx:kruh.vonkaj.fix
5t19a.j↔	Otv.rep.luxácie:prox.tibiofibulárny kĺb:intramedul.klin	5t21v.q↔	Zatv.repoz.zl./epifyzeol:fib.diaf:kruh.vonkaj.fix
5t19b.j↔	Otv.rep.luxácie:prox.tibiofibulárny kĺb:uhlo.stabil.dlahou	5t21v.r↔	Zatv.repoz.zl./epifyzeol:fib.dist:kruh.vonkaj.fix
5t19d.j↔	Otv.rep.luxácie:prox.tibiofibulárny kĺb:skobou	5t21x.k↔	Zatv.repoz.zl./epifyzeol:tibia prox:iným osteos.m
5t19j.j↔	Otv.rep.luxácie:prox.tibiofibulárny kĺb:vonk.skelet.fix	5t21x.m↔	Zatv.repoz.zl./epifyzeol:tibia diaf:iným osteos.m
5t19x.j↔	Otv.rep.luxácie:prox.tibiofibulárny kĺb:iným osteos.mat	5t21x.n↔	Zatv.repoz.zl./epifyzeol:tibia dist:iným osteos.m
5t19z.j↔	Otv.rep.luxácie:prox.tibiofibulárny kĺb:rezorb.mat	5t21x.p↔	Zatv.repoz.zl./epifyzeol:fibula prox:iným osteos.m
5t211.k↔	Zat.rep.zl./epifyzeolýzy:tibia proxim:skrutkou	5t21x.q↔	Zatv.repoz.zl./epifyzeol:fibula diaf:iným osteos.m
5t211.m↔	Zat.rep.zl./epifyzeolýzy:tibia diaf:skrutkou	5t21x.r↔	Zatv.repoz.zl./epifyzeol:fibula distál:iným osteos.m
5t211.n↔	Zat.rep.zl./epifyzeolýzy:tibia distál:skrutkou	5t21z.k↔	Zatv.repoz.zl./epifyzeol:tibia prox:rezorb.mat
5t211.p↔	Zat.rep.zl./epifyzeolýzy:fibula proximál:skrutkou	5t21z.m↔	Zatv.repoz.zl./epifyzeol:tibia diaf:rezorb.mat
5t211.q↔	Zat.rep.zl./epifyzeolýzy:fibula diaf:skrutkou	5t21z.n↔	Zatv.repoz.zl./epifyzeol:tibia dist:rezorb.mat
5t211.r↔	Zat.rep.zl./epifyzeolýzy:fibula distál:skrutkou	5t21z.p↔	Zatv.repoz.zl./epifyzeol:fibula prox:rezorb.mat
5t213.k↔	Zat.rep.zl./epifyzeolýzy:tibia proxim:štandard.dlahou	5t21z.q↔	Zatv.repoz.zl./epifyzeol:fibula diaf:rezorb.mat
5t213.m↔	Zat.rep.zl./epifyzeolýzy:tibia diaf:štandard.dlahou	5t21z.r↔	Zatv.repoz.zl./epifyzeol:fibula distál:rezorb.mat
5t213.n↔	Zat.rep.zl./epifyzeolýzy:tibia distál:štandard.dlahou	5t224.j↔	Zatv.rep.luxácie:prox.tibiofibulárny kĺb:drôt/serkláž
5t213.p↔	Zat.rep.zl./epifyzeolýzy:fibula proximál:štandard.dlahou	5t22a.j↔	Zatv.rep.luxácie:prox.tibiofibulárny kĺb:intramedulár.klin
5t213.q↔	Zat.rep.zl./epifyzeolýzy:fibula diaf:štandard.dlahou	5t22d.j↔	Zatv.rep.luxácie:prox.tibiofibul.kĺb:skobou
5t213.r↔	Zat.rep.zl./epifyzeolýzy:fibula distál:štandard.dlahou	5t22t.j↔	Zatv.rep.luxácie:prox.tibiofibulárny kĺb:vonk.skelet.fix
5t214.k↔	Zat.rep.zl./epifyzeolýzy:tibia proxim:drôt./serkláž	5t22x.j↔	Zatv.rep.luxácie:prox.tibiofibulárny kĺb:iným osteos.mat
5t214.m↔	Zat.rep.zl./epifyzeolýzy:tibia diaf:drôt./serkláž	5t22z.j↔	Zatv.rep.luxácie:prox.tibiofibulárny kĺb:rezorb.mat
5t214.n↔	Zat.rep.zl./epifyzeolýzy:tibia distál:drôt./serkláž	5t300.j↔	O.ch.artrotómia,kapsulotómia:prox.tibfib.kĺb
5t214.p↔	Zat.rep.zl./epifyzeolýzy:fibula proximál:drôt./serkláž	5t301.j↔	O.ch.aseptická preplach.drenáž:prx.tibfib.kĺb
5t214.q↔	Zat.rep.zl./epifyzeolýzy:fibula diaf:drôt./serkláž	5t302.j↔	O.ch.septická preplach.drenáž:prx.tibfib.kĺb
5t214.r↔	Zat.rep.zl./epifyzeolýzy:fibula distál:drôt./serkláž	5t303.j↔	O.ch.debridement:prox.tibiofibulárny kĺb
5t215.k↔	Zat.rep.zl./epifyzeolýzy:tibia prox:dyn.kompr.skr.v dl.	5t304.j↔	O.ch.parcial.synovektómia:prx.tibfib.kĺb
5t216.k↔	Zat.rep.zl./epifyzeol:tibia proxim:nezaist.predvrt.iM klin	5t305.j↔	O.ch.totálna synovektómia:prx.tibfib.kĺb
5t216.m↔	Zat.rep.zl./epifyzeol:tibia diaf:nezaist.predvrt.iM klin	5t306.j↔	O.ch.mobilizácia kľbu(artrolýza):prx.tibfib.kĺb
5t216.n↔	Zat.rep.zl./epifyzeol:tibia distál:nezaist.predvrt.iM klin	5t307.j↔	O.ch.odstr.periartik.osifikácii:prox.tibiofibulár.kĺb
5t216.p↔	Zat.rep.zl./epifyzeol:fibula prox:nezaist.predvrt.iM klin	5t308.j↔	O.ch.odstránenie voľných telies:prox.tibiofibulárny kĺb
5t216.q↔	Zat.rep.zl./epifyzeol:fibula diaf:nezaist.predvrt.iM klin	5t309.j↔	O.ch.exstirpácia cysty(Baker.cysta):prox.tibiofibulárny kĺb
5t216.r↔	Zat.rep.zl./epifyzeol:fibula distál:nezaist.predvrt.iM klin	5t30a.j↔	O.ch.vloženie nosiča lieku:prox.tibiofibulárny kĺb
5t217.k↔	Zat.rep.zl./epifyzeol:tibia proxim:zaist.intramedul.kl	5t30b.j↔	O.ch.odstránenie nosiča lieku:prox.tibiofibulár.kĺb
5t217.m↔	Zat.rep.zl./epifyzeol:tibia diaf:zaist.intramedul.kl	5t30c.j↔	O.ch.odstr.častí a zvyškov väzov:prox.tibiofib.kĺb
5t217.n↔	Zat.rep.zl./epifyzeol:tibia distál:zaist.intramedul.kl	5t30x.j↔	Iné otv.ch.revízie:prox.tibiofibulárny kĺb
5t217.p↔	Zat.rep.zl./epifyzeol:fibula proximál:zaist.intramedul.kl	5t310.j↔	O.ch.excizia chor.zmen.č.kĺb.chrup:prox.tibiof.kĺb
5t217.q↔	Zat.rep.zl./epifyzeol:fibula diaf:zaist.intramedul.kl	5t311.j↔	O.ch.refixácia osteochondrál.fragmentu:prox.tibiof.kĺb
5t217.r↔	Zat.rep.zl./epifyzeol:fibula distál:zaist.intramedul.kl	5t312.j↔	O.ch.subchondrál.spongioplast.s fix.fragm:prox.tibiof.k
5t218.k↔	Zat.rep.zl./epifyzeol:tibia proxim:iM klin so zaist.kĺb.k	5t317.j↔	O.ch.transplant.chrupavky:prox.tibiofib.kĺb
5t218.m↔	Zat.rep.zl./epifyzeol:tibia diaf:iM klin so zaist.kĺb.k	5t31a.j↔	O.ch.implant.in vitro vytvor.tk.kultúry:prox.tibiof.k
5t218.n↔	Zat.rep.zl./epifyzeol:tibia distál:iM klin so zaist.kĺb.k	5t31b.h	Implant.kostno-chrupavk.náhrady defektu kĺb.plochy kolena
5t218.p↔	Zat.rep.zl./epifyzeol:fibula proximál:iM klin so zaist.kĺb.k	5t31c.j↔	O.ch.vyhľad.chrupav[chondroplast]:prox.tibiofibulár.kĺb
5t218.q↔	Zat.rep.zl./epifyzeol:fibula diaf:iM klin so zaist.kĺb.k	5t31d.j↔	Subchondr.otvor.kosti:prox.tibiof.k

5t31h.j↔ O.ch.OP chrupav.s.tx.chondroc.autol.ind.matrix:p.tibiof.k
 5t31j.j↔ O.ch.impl.neindivid.metal.náhrady chrupav:p.tibiof.k
 5t31k.j↔ O.ch.subchodrál.otv.kosti s.vlož.nebunk.impl:p.tibiof.k
 5t31x.j↔ Iné otv.chir.OP na kĺbe a menisk:prox.tibiofibul.kĺb
 5t360↔ Otv.ch.sutúra 1.fibulárneho väzku členk.kĺbu
 5t390.j↔ O.ch.rozdel/prerušenie väzu:prox.tibiofibul.kĺb
 5t391.j↔ Otv.ch.artroriza:prox.tibiofibulárny kĺb
 5t392.j↔ O.ch.dočasné fixácie:prox.tibiofibulár.kĺb
 5t39x.j↔ Iné otv.ch.OP na kĺboch:prox.tibiofibulárny kĺb
 5t400.j↔ ASK asept.výplach kĺbu s.drenážou:prox.tibiofib.kĺb
 5t401.j↔ ASK sept.výplach kĺbu s.drenážou:prox.tibiofib.kĺb
 5t402.j↔ ASK mobilizácia kĺbu(artrólyza):prox.tibiofibulár.kĺb
 5t403.j↔ ASK odstránenie OSM:prox.tibiofibulárny kĺb
 5t404.j↔ ASK odstr.volných telies:prox.tibiofibulárny kĺb
 5t405.j↔ ASK odstr.periartikul.kalcifikátov:prox.tibiofibulár.kĺb
 5t407.j↔ Artroskop.vlož.liek.nosiča:prox.tibiofibulárny kĺb
 5t408.j↔ ASK odstr.liek.nosiča:prox.tibiofibulárny kĺb
 5t409.j↔ ASK resek.častí ligament.zbytk.ligament:prox.tibiofibul.kĺb
 5t40x.j↔ Iné ASK revízie kĺbu:prox.tibiofibulárny kĺb
 5t412.j↔ Artroskop.parc.synovektómia:prox.tibiofibulár.kĺb

5t413.j↔ Artroskop.totál.synovektómia:prox.tibiofibulár.kĺb
 5t414.j↔ ASK el.-term.den.syn.a.tk.kĺb.púz:prox.tibiofib.kĺb
 5t41x.j↔ Iné ASK OP na synovii:prox.tibiofibulárny kĺb
 5t420.j↔ ASK exc.pošk.tk.kĺb.chrup:prox.tibiofibul.kĺb
 5t421.j↔ ASK refix.osteochoch.fragm:prox.tibiofibul.kĺb
 5t422.j↔ ASK subchondr.spongioplast:prox.tibiofibul.kĺb
 5t427.j↔ ASK transpl.chrupavky:prox.tibiofibulárny kĺb
 5t428.j↔ ASK impl.in.vitr.vypes.tk.kult:prox.tibiofib.kĺb
 5t42c.j↔ ASK vyhladenie chrup[chondrop]:prox.tibiofibulár.kĺb
 5t42d.j↔ ASK subch.otv.kosti:prox.tibiofib.kĺb
 5t42e.j↔ ASK subch.otv.kost-aceul.implant:prox.tibiofib.kĺb
 5t42f.j↔ ASK OP chrup.s.tx.chondroc.-autol.ind.matr:prox.tibiofib.kĺb
 5t42h.j↔ ASK resekcia 1/viac.osteofytov:prox.tibiofibul.kĺb
 5t42i.j↔ Iné ASK OP na chrup.a.menisk:prox.tibiofibulár.kĺb
 5t490.j↔ ASK rozdelenie/preruš.väzu:prox.tibiofibulár.kĺb
 5t49x.j↔ Ostatné artroskopické OP:prox.tibiofibulárny kĺb
 5t560.0↔ Implantácia endoprotézy členk.kĺbu.necem.
 5t560.1↔ Implantácia endoprotézy členk.kĺbu.cement.
 5t560.2↔ Implantácia endoprotézy členk.kĺbu.hybrid.čiasť.cem
 5t912↔ Replantácia v oblasti predkolenia

Výkon VIAL-10

5a30j Použ.stabilizač.osteosynt.mat.po plast.defektu neurál.rúry
 5t190.e↔ Otv.rep.luxácie:iliosakrálny kĺb:bez osteosyntézy
 5t191.e↔ Otv.rep.luxácie:iliosakrálny kĺb:skrutkou
 5t193.e↔ Otv.rep.luxácie:iliosakrálny kĺb:skrutkou
 5t194.e↔ Otv.rep.luxácie:iliosakrálny kĺb:drôt/serkláž
 5t19b.e↔ Otv.rep.luxácie:iliosakrálny kĺb:uhlo.stabil.dlahou
 5t19d.e↔ Otv.rep.luxácie:iliosakrálny kĺb:skobou
 5t19t.e↔ Otv.rep.luxácie:iliosakrálny kĺb:vonk.skelet.fix
 5t19x.e↔ Otv.rep.luxácie:iliosakrálny kĺb:iným osteos.mat
 5t19z.e↔ Otv.rep.luxácie:iliosakrálny kĺb:rezorb.mat
 5t221.e↔ Zatv.rep.luxácie.iliosakrálny kĺb:skrutkou
 5t224.e↔ Zatv.rep.luxácie.iliosakrálny kĺb:drôt/serkláž
 5t22t.e↔ Zatv.rep.luxácie.iliosakrálny kĺb:vonk.skelet.fix
 5t22x.e↔ Zatv.rep.luxácie.iliosakrálny kĺb:iným osteos.mat
 5t22z.e↔ Zatv.rep.luxácie.iliosakrálny kĺb:rezorb.mat
 5t300.e↔ O.ch.artrotómia,kapsulotómia:iliosakrálny kĺb
 5t301.e↔ O.ch.aseptická preplach.drenáž:iliosakrálny kĺb
 5t302.e↔ O.ch.septická preplach.drenáž:iliosakrálny kĺb
 5t303.e↔ O.ch.debridement:iliosakrálny kĺb
 5t304.e↔ O.ch.parc.iál.synovektómia:iliosakrálny kĺb
 5t305.e↔ O.ch.totálna synovektómia:iliosakrálny kĺb
 5t306.e↔ O.ch.mobilizácia kĺbu(artrólyza):ilios.kĺb
 5t307.e↔ O.ch.odstr.periartikulár.osifikácií:iliosakrál.kĺb
 5t308.e↔ O.ch.odstránenie volných telies:iliosakrálny kĺb
 5t309.e↔ O.ch.exstirpácia cysty(Baker.cysta):iliosakrálny kĺb
 5t30a.e↔ O.ch.vlož.nosiča lieku:iliosakrálny kĺb
 5t30b.e↔ O.ch.odstránenie nosiča lieku:iliosakrálny kĺb
 5t30c.e↔ O.ch.odstr.častí a.zvyškov väzov:iliosakrálny kĺb
 5t30x.e↔ Iné otv.ch.revízie:iliosakrálny kĺb
 5t310.e↔ O.ch.excízia chor.zmen.č.kĺb.chrup:iliosakrálny kĺb
 5t311.e↔ O.ch.refixácia osteochondrál.fragmentu:iliosakr.kĺb
 5t312.e↔ O.ch.subchondrál.spongioplast.s.fix.fragm:iliosakr.kĺb
 5t317.e↔ O.ch.transplant.chrupavky:iliosakrálny kĺb
 5t31a.e↔ O.ch.implant.in vitro vytvor.tk.kultúry:iliosakr.kĺb
 5t31c.e↔ O.ch.vyhľad.chrupav[chondroplast]:iliosakrálny kĺb
 5t31d.e↔ Subchondr.otvor.kosti:iliosakrál.kĺb
 5t31h.e↔ O.ch.OP chrupav.s.tx.chondroc.autol.ind.matrix:iliosakr.k.
 5t31j.e↔ O.ch.impl.neindivid.metal.náhrady chrupav:iliosakr.k
 5t31k.e↔ O.ch.subchodrál.otv.kosti s.vlož.nebunk.impl:iliosakr.k
 5t31x.e↔ Iné otv.chir.OP na kĺbe a menisk:iliosakrálny kĺb
 5t380 Artrodéza sakroiliakálneho spojenia
 5t390.e↔ O.ch.rozdel/prerušenie väzu:iliosakrálny kĺb
 5t391.e↔ Otv.ch.artroriza:iliosakrálny kĺb
 5t392.e↔ O.ch.dočasné fixácie:iliosakrálny kĺb
 5t39x.e↔ Iné otv.ch.OP na kĺboch:iliosakrálny kĺb
 5t400.e↔ ASK asept.výplach kĺbu s.drenážou:iliosakrálny kĺb
 5t401.e↔ ASK sept.výplach kĺbu s.drenážou:iliosakrálny kĺb

5t402.e↔ ASK mobilizácia kĺbu(artrólyza):iliosakrálny kĺb
 5t405.e↔ ASK odstr.periartikul.kalcifikátov:iliosakrálny kĺb
 5t407.e↔ Artroskop.vlož.liek.nosiča:iliosakrálny kĺb
 5t408.e↔ Artroskop.odstr.liek.nosiča:iliosakrálny kĺb
 5t409.e↔ ASK resek.č.ligament.zbytkov ligament:iliosakrálny kĺb
 Iné ASK revízie kĺbu:iliosakrálny kĺb
 5t414.e↔ ASK el.-termoter.den.syn.a.tk.kĺb.púz:iliosakr.kĺb
 5t41x.e↔ Iné artroskop.OP na synovii:iliosakrálny kĺb
 5t420.e↔ ASK excízia poškod.tk.kĺb.chrup:iliosakrálny kĺb
 5t421.e↔ ASK refix.osteochoch.fragm:iliosakrálny kĺb
 5t42c.e↔ ASK vyhladenie chrup[chondrop]:iliosakrálny kĺb
 5t42d.e↔ ASK subchondr.otv.kosti:iliosakrál.kĺb
 5t42e.e↔ ASK subch.otv.kosti-aceul.impl:iliosakrál.kĺb
 5t42h.e↔ ASK resekcia 1/viac.osteofytov:iliosakrálny kĺb
 5t42i.e↔ Iné artroskop.OP na chrup.a.menisk:iliosakrálny kĺb
 5t49x.e↔ Ostatné artroskopické OP:iliosakrálny kĺb
 5t600 Incízie pri chorob.zmen.kost.a.kĺb.tk.chrb:debridem.
 5t601 Incízie pri chorob.zmen.kost.a.kĺb.tk.chrb:sekvester.
 5t602 Incízie pri chorob.zmen.kost.a.kĺb.tk.chrb:denerv.faciét
 5t603 Incízie pri chorob.zmen.kost.a.kĺb.tk.chrb:odstr.cudz.tel.
 5t604 Incízie pri chorob.zmen.kost.a.kĺb.tk.chrb:drenáž
 5t605 Incízie pri chorob.zmen.kost.a.kĺb.tk.chrb:rev.fist.
 5t606 Incízie pri chorob.zmen.kost.a.kĺb.tk.chrb:rev.fist.sekvestrot.
 5t60x Incízie pri chorob.zmen.kost.a.kĺb.tk.chrb:ostatné
 5t61a.1 Excízia z poškod.medzistavc.platničky(bez ďalších op.)
 5t61a.2 Exc.z poškod.medzistavc.platn.,odstr.volného sekvestra
 5t61a.3 Exc.z poškod.medzistavc.plat. s radikulár.dekompresiou
 5t61a.4 Exc.z poškod.extraforaminál.ulož.medzistavc.platničky
 5t61b.1 Perkut.exc.z poškod.medzistavc.platničky bez esk
 5t61b.2 Perkut.exc.z poškod.medzistavc.platničky s esk
 5t61c.1 Reoperácia medzistavcovej platničky pri recidive
 5t61c.2 Reoperácia medzistavc.platn.s radikulólózou pri recidive
 5t61c.3 Reviz.OP medzistavc.plat.pre poop.kompl.v rane(hem., inf)
 5t61d Perkutánná redukcia objemu platničky
 5t61x Ost.OP z poškodenej medzistavcovej platničky
 5t620 Excízia spondylolyfytu (osteofyту)
 5t621 Parciálna excízia tela stavca chrbtice
 5t622 Totálna excízia tela stavca chrbtice
 5t623 Resekcia Dens epistrophei pošk.kost.a.kĺb.tkaniva chrbtice
 5t624 Parciálna artrektómia
 5t625 Totálna artrektómia
 5t626 Foraminektómia
 5t627 Exc.z pošk.kost.a.kĺb.tkan.viac.segm.stavcov a.nalieh.štrukt
 5t628 Exc.z pošk.kost.a.kĺb.tkan.stavc.oblúka
 5t629 Exc.z pošk.kost.a.kĺb.tkan.chrb:stav.oblúk a.nalieh.štr.
 5t62x Exc.z pošk.kost.a.kĺb.tkan.chrb:ostatné
 5t63x Kostná náhrada na chrbtici:ostatné



5t641.1	Dorzálna spondylodéza:1 segment	5t65g.a1	Dorzál.(inštrum.)korekt.spondylodéza,3-6 segm.prim.stabil.
5t641.2	Dorzálna spondylodéza:2 segmenty	5t65g.b0	Dorzál.(inštrum.)korekt.spondylodéza,7-10 seg.prim.nest.
5t641.3	Dorzálna spondylodéza:3 segmenty	5t65g.b1	Dorzál.(inštrum.)korekt.spondylodéza,7-10 seg.prim.stab.
5t641.4	Dorzálna spondylodéza:4 segmenty	5t65g.c0	Dorzál.(inštrum.)korekt.spondylodéza,11-viac.s.prim.nest
5t641.5	Dorzálna spondylodéza:5 segmentov	5t65g.c1	Dorzál.(inštrum.)korekt.spondylodéza,11-viac.s.prim.stab
5t641.6	Dorzálna spondylodéza:6 a viac segmentov	5t65h.a0	Predná(inštrum.)korektiv.spondylodéza,3-6 segm.prim.nestab.
5t642.1	Ventrálna spondylodéza:1 segment	5t65h.a1	Predná(inštrum.)korektiv.spondylodéza,3-6 segm.prim.stab.
5t642.2	Ventrálna spondylodéza:2 segmenty	5t65h.b0	Predná(inštrum.)korektiv.spondylodéza,7-10 segm.prim.nest
5t642.3	Ventrálna spondylodéza:3 segmenty	5t65h.b1	Predná(inštrum.)korektiv.spondylodéza,7-10 segm.prim.stab
5t642.4	Ventrálna spondylodéza:4 segmenty	5t65h.c0	Predná(inštrum.)korektiv.spondylodéza,11 a viac s.prim.nest
5t642.5	Ventrálna spondylodéza:5 segmentov	5t65h.c1	Predná(inštrum.)korektiv.spondylodéza,11 a viac s.prim.stab
5t642.6	Ventrálna spondylodéza:6 a viac segmentov	5t65j.a0	Zad.a pred.kombi.(inštr)korekt.spondylodéza,3-6 s.prim.nest
5t643.1	Dorzál.a ventrál.komb.spondylodéza medzi stavcami:1 segm.	5t65j.a1	Zad.a pred.kombi.(inštr)korekt.spondylodéza,3-6 s.p.stab
5t643.2	Dorzál. a ventrál.komb.spondylodéza medzi stavcami:2 segm.	5t65j.b0	Zad.a pred.komb.(inštr)korekt.spondylodéza,7-10 s.p.nest
5t643.3	Dorzál. a ventrál.komb.spondylodéza medzi stavcami:3 segm.	5t65j.b1	Zad.a pred.komb.(inštr)korekt.spondylodéza,7-10 s.p.stab
5t643.4	Dorzál. a ventrál.komb.spondylodéza medzi stavcami:4 segm.	5t65j.c0	Zad.a pred.komb.(inštr)korekt.spondylodéza,11-viac.s.p.nest
5t643.5	Dorzál. a ventrál.komb.spondylodéza medzi stavcami:5 segm.	5t65j.c1	Zad.a pred.komb.(inštr)korekt.spondylodéza,11-viac.s.p.stab
5t643.6	Dorzál. a ventrál.komb.spondylodéza medzi stavc:6 -viac segm	5t65k.1	Korekcia def.chrb.impl.vert.expan.pr.titán.r[VEPTR]:1 impl.
5t64x	Spondylodéza:ostatné	5t65k.2	Korekcia def.chrb.impl.vert.expan.pr.titán.r[VEPTR]:2 impl.
5t650.1	Náhr.tela stavca implantátom a kompl.rek.na chrbt:1stavec	5t65k.3	Korekcia def.chrb.impl.vert.expan.pr.titán.r[VEPTR]:3 impl.
5t650.2	Náhr.tela stav.impl.a kompl.rekonštrukcia na chrbtici:2st.	5t65k.4	Korekcia def.chrb.impl.vert.expan.pr.titán.r[VEPTR]:4.viac.i
5t650.3	Náhr.tela stav.impl.a kompl.rekonštrukcia na chrbtici:3st.	5t65x	Náhr.tela stav.a kompl.rek.na chrb:ostatné
5t650.4	Náhr.tela stav.impl.a kompl.rekonštrukcia na chrbtici:4st.	5t690	Odstránenie osteosyntetického materiálu z chrbtice
5t650.5	Náhr.tela stav.impl.a kompl.rekonštr.na chrbtici:5 a v.st.	5t691.1	Implantácia platničkovej endoprotézy:1 segment
5t651.1	Náhr.tela stavca osobit.mat.a kompl.rek.na chrb:1st.	5t691.2	Implantácia platničkovej endoprotézy:2 segmenty
5t651.2	Náhr.tela stavca osobit.mat.a kompl.rek.na chrb:2st.	5t691.3	Implantácia platničkovej endoprotézy:3 segmenty
5t651.3	Náhr.tela stavca osobit.mat.a kompl.rek.na chrb:3st.	5t691.4	Implantácia platničkovej endoprotézy:4 a viac segm.
5t651.4	Náhr.tela stavca osobit.mat.a kompl.rek.na chrb:4st.	5t692	Revízia náhrady medzistavcovej platničky (bez výmeny)
5t651.5	Náhr.tela stavca osobit.mat.a kompl.rek.na chrb:5 a v.st.	5t693	Výmena endoprotézy medzistavcovej platničky
5t652	Náhr.tela stav.a kompl.rek.na chrb:pred.podp.štep bez korek.	5t694	Odstránenie endoprotézy medzistavcovej platničky
5t653	Náhr.tela stav.a kompl.rek.na chrb:pred.podp.štep s korek.	5t695	Revízia po operácii chrbtice
5t654	Kyfektómia	5t696.1	Dekompresia miešneho kanála uvoľnením kosti:1 segment
5t655	Dorzálna korekcia na chrbtici bez ventrálneho uvoľnenia	5t696.2	Dekompresia miešneho kanála uvoľnením kosti:2 segmenty
5t656	Dorzálna korekcia na chrbtici s ventrálnym uvoľnením	5t696.3	Dekompresia miešneho kanála uvoľnením kosti:3 segmenty
5t657	Dorzoventrálna korekcia na chrbtici	5t696.4	Dekompresia mieš.kanála uvoľnením kosti:4 a v.segm.
5t658	Kolumnotómia a polysegm.dorzál.lord.sp[DLS] Zielke	5t697	Uvoľnenie mieš.kanála po korekcii deformít v prvom sedení
5t659	Kolumnotómia a transpedikul.subrakčt.osteotómia	5t698	Kompex.kombi.ventr.a dorz.rekonšt.chrbt.s fúziou(360st.)
5t65a	Kolumnotómia a monosegm.cervikotorak.lord.spondylodéza	5t699.1	Vertebroplastika:1stavec
5t65b	Dorzo-ventrálna epifyzeodéza na chrbtici	5t699.2	Vertebroplastika:2stavce
5t65c	Unilater.epifyzeodéza na chrbt.s dorzál.fúziou stavca	5t699.3	Vertebroplastika:3stavce
5t65d	Bilaterál.epifyzeodéza na chrbt.s dorzál.fúziou stavca	5t699.4	Vertebroplastika:4 a viac stavcov
5t65e.1	Epifyzeodéza chrbt.-usmer.rastu skobami pamäť.efekt:1skoba	5t69a.1	Kyfoplastika:1stavec
5t65e.2	Epifyzeodéza chrbt.-usmer.rastu skobami pamäť.efekt:2skoby	5t69a.2	Kyfoplastika:2stavce
5t65e.3	Epifyzeodéza chrbt.-usmer.rastu skobami pamäť.efekt:3skoby	5t69a.3	Kyfoplastika:3stavce
5t65e.4	Epifyzeodéza chrbt.-usmer.rastu skobami pamäť.efekt:4skoby	5t69a.4	Kyfoplastika:4 a viac stavcov.
5t65e.5	Epifyzeodéza chrbt.-usmer.rastu skobami pamäť.efekt:5skób	5t69d.1	Odstr.medzitřř.rozvierača z chrbtice:1 segm.
5t65e.6	Epifyzeodéza chrbt.-usmer.rastu skobami pamäť.efekt:6skób	5t69d.2	Odstr.medzitřř.rozvierača z chrbtice:2 segm.
5t65e.7	Epifyzeodéza chrbt.-usmer.rastu skobami pamäť.efekt:7skób	5t69d.3	Odstr.medzitřř.rozvierača z chrbtice:3 a v.segm.
5t65e.8	Epifyzeodéza chrbt.-usmer.rastu skobami pamäť.efekt:8skób	5t69e	Odobr.chondrocyt.z chrbtice na kultiváciu ako samost.zákrok
5t65e.9	Epifyzeodéza chrbt.-usmer.rastu skobami pamäť.efekt:9skób	5t69f.1	Impl.in vitro vypest.tk.kult.do medzist.platničky:1seg.
5t65e.a	Epifyzeodéza chrbt.-usmer.rastu skobami pamäť.efekt:10skób	5t69f.2	Impl.in vitro vypest.tk.kult.do medzist.platničky:2seg.
5t65e.b	Epifyzeodéza chrbt.-usmer.rastu skobami pamäť.efekt:11skób	5t69f.3	Impl.in vitro vypest.tk.kult.do medzist.platničky:3 a viac seg.
5t65e.c	Epifyzeodéza chrbt.-usmer.rastu skobami pamäť.efekt:12skób	5t69x.1	Iné operácie na chrbtici, HALO fixácia
5t65e.d	Epifyzeodéza chrbt.-usmer.rastu skobami pamäť.efekt:13skób	5t69x.x	Iné operácie na chrbtici, ostatné
5t65f	Subkut.fix.na chrbtici(inštrument.)podľa Harringtona	8f606.4	RF ablácia stavca transpedikulárnym prístupom
5t65g.a0	Dorzál.(inštrum.)korekt.spondylodéza,3-6 segm.prim.nestab.		

Výkon VIAL-11

5t003.4↔	Drenáž:radius proximal.	5t004.9↔	Sept.,asept.inciz.-komb.s d.inciz.s vlož.nosiča s liek:ulna dist
5t003.5↔	Drenáž:radius diafyz.	5t005.4↔	Odstr.cudz.telesa:radius prox.
5t003.6↔	Drenáž:radius distál.	5t005.5↔	Odstr.cudz.telesa:radius diafyz.
5t003.7↔	Drenáž:ulna proximál.	5t005.6↔	Odstr.cudz.telesa:radius distál.
5t003.8↔	Drenáž:ulna diafyz.	5t005.7↔	Odstr.cudz.telesa:ulna proximál.
5t003.9↔	Drenáž:ulna distál.	5t005.8↔	Odstr.cudz.telesa:ulna diafyz.
5t004.4↔	Sept,asept.inciz.-komb.s d.inciz.s vlož.nosiča s liek:radius pr.	5t005.9↔	Odstr.cudz.telesa:ulna distál.
5t004.5↔	Sept,asept.inciz.-komb.s d.inciz.s vlož.nosiča s liek:rad.diaf.	5t006.4↔	Debridement (odstr.nekrotickej kosti):radius prox.
5t004.6↔	Sept,asept.inciz.-komb.s d.inciz.s vlož.nosiča s liek:radius dist.	5t006.5↔	Debridement (odstr.nekrotickej kosti):radius diaf.
5t004.7↔	Sept,asept.inciz.-komb.s d.inciz.s vlož.nosiča s liek:ulna prox.	5t006.6↔	Debridement (odstr.nekrotickej kosti):radius distál.
5t004.8↔	Sept,asept.inciz.-komb.s d.inciz.s vlož.nosiča s liek:ulna diaf.	5t006.7↔	Debridement (odstr.nekrotickej kosti):ulna prox.

5t006.8↔	Debridement (odstr.nekrotickej kosti):ulna diafyz.	5t016.8↔	Osteotómia s varotizáciou a (de-)rotáciou:ulna diafyzárna
5t006.9↔	Debridement (odstr.nekrotickej kosti):ulna distálna	5t016.9↔	Osteotómia s varotizáciou a (de-)rotáciou:ulna distálna
5t007.4↔	Odstr.sekvestrov:radius proximal.	5t017.4↔	Osteotómia bez úpravy osi:radius proximal
5t007.5↔	Odstr.sekvestrov:radius diafyz.	5t017.5↔	Osteotómia bez úpravy osi:radius diafýza
5t007.6↔	Odstr.sekvestrov:radius distál.	5t017.6↔	Osteotómia bez úpravy osi:radius distál.
5t007.7↔	Odstr.sekvestrov:ulna proximál.	5t017.7↔	Osteotómia bez úpravy osi:ulna proximálna
5t007.8↔	Odstr.sekvestrov:ulna diafyz.	5t017.8↔	Osteotómia bez úpravy osi:ulna diafyzárna
5t007.9↔	Odstr.sekvestrov:ulna distál.	5t017.9↔	Osteotómia bez úpravy osi:ulna distálna
5t008.4↔	Odstr.sekvestrov a vlož.nosiča s liekom:radius prox.	5t018.4↔	Kompl.osteotómia vo viac.rov:radius prox.
5t008.5↔	Odstr.sekvestrov a vlož.nosiča s liekom:radius diaf.	5t018.5↔	Kompl.osteotómia vo viac.rov:radius diafýza
5t008.6↔	Odstr.sekvestrov a vlož.nosiča s liekom:radius distál.	5t018.6↔	Kompl.osteotómia vo viac.rov:radius distál.
5t008.7↔	Odstr.sekvestrov a vlož.nosiča s liekom:ulna prox.	5t018.7↔	Kompl.osteotómia vo viac.rov:ulna proximálna
5t008.8↔	Odstr.sekvestrov a vlož.nosiča s liekom:ulna diafyz.	5t018.8↔	Kompl.osteotómia vo viac.rov:ulna diafyzárna
5t008.9↔	Odstr.sekvestrov a vlož.nosiča s liekom:ulna distál.	5t018.9↔	Kompl.osteotómia vo viac.rov:ulna distálna
5t00a.4↔	Vloženie nosiča s liekom:radius proximal	5t019.4↔	Kompl.osteotómia vo viac.rov.s úpravou osi:radius prox.
5t00a.5↔	Vloženie nosiča s liekom:radius diafýza	5t019.5↔	Kompl.osteotómia vo viac.rov.s úpravou osi:radius diaf.
5t00a.6↔	Vloženie nosiča s liekom:radius distál.	5t019.6↔	Kompl.osteotómia vo viac.rov.s úpravou osi:radius distál.
5t00a.7↔	Vloženie nosiča s liekom:ulna proximálna	5t019.7↔	Kompl.osteotómia vo viac.rov.s úpravou osi:ulna prox.
5t00a.8↔	Vloženie nosiča s liekom:ulna diafyzárna	5t019.8↔	Kompl.osteotómia vo viac.rov.s úpravou osi:ulna diaf.
5t00a.9↔	Vloženie nosiča s liekom:ulna distálna	5t019.9↔	Kompl.osteotómia vo viac.rov.s úpravou osi:ulna dist.
5t00b.4↔	Odstr.nosiča s liekom:radius proximal	5t01a.5↔	Kortikotómia pri prenose kost.segm:radius diaf.
5t00b.5↔	Odstr.nosiča s liekom:radius diafýza	5t01a.6↔	Kortikotómia pri prenose kostn.segm:radius distál.
5t00b.6↔	Odstr.nosiča s liekom:radius distál.	5t01a.8↔	Kortikotómia pri prenose kost.segm:ulna diaf.
5t00b.7↔	Odstr.nosiča s liekom:ulna proximálna	5t01x.4↔	Iné osteotómie a korektívne osteotómie:radius prox.
5t00b.8↔	Odstr.nosiča s liekom:ulna diafyzárna	5t01x.5↔	Iné osteotómie a korektívne osteotómie:radius diaf.
5t00b.9↔	Odstr.nosiča s liekom:ulna distálna	5t01x.6↔	Iné osteotómie a korektívne osteotómie:radius distál.
5t00x.4↔	Iné septické a aseptické incízie:radius prox.	5t01x.7↔	Iné osteotómie a korektívne osteotómie:ulna prox.
5t00x.5↔	Iné septické a aseptické incízie:radius diafýza	5t01x.8↔	Iné osteotómie a korektívne osteotómie:ulna diafyzárna
5t00x.6↔	Iné septické a aseptické incízie:radius distál.	5t01x.9↔	Iné osteotómie a korektívne osteotómie:ulna distálna
5t00x.7↔	Iné septické a aseptické incízie:ulna proximálna	5t040.4↔	Autológ.transplant.spongióz.kosti:radius prox.
5t00x.8↔	Iné septické a aseptické incízie:ulna diafyzárna	5t040.5↔	Autológ.transplant.spongióz.kosti:radius diaf.
5t00x.9↔	Iné septické a aseptické incízie:ulna distálna	5t040.6↔	Autológ.transplant.spongióz.kosti:radius distál.
5t010.4↔	Valgotizačná osteotómia:radius proximal	5t040.7↔	Autológ.transplant.spongióz.kosti:ulna prox.
5t010.5↔	Valgotizačná osteotómia:radius diafýza	5t040.8↔	Autológ.transplant.spongióz.kosti:ulna diafyzárna
5t010.6↔	Valgotizačná osteotómia:radius distál.	5t040.9↔	Autológ.transplant.spongióz.kosti:ulna distálna
5t010.7↔	Valgotizačná osteotómia:ulna proximálna	5t041.4↔	Autológna transpl.kortiko-spongióz.štep:radius prox.
5t010.8↔	Valgotizačná osteotómia:ulna diafyzárna	5t041.5↔	Autológna transpl.kortiko-spongióz.štep:radius diaf.
5t010.9↔	Valgotizačná osteotómia:ulna distálna	5t041.6↔	Autológna transpl.kortiko-spongióz.štep:radius distál.
5t011.4↔	Varotizačná osteotómia:radius proximal	5t041.7↔	Autológna transpl.kortiko-spongióz.štep:ulna prox.
5t011.5↔	Varotizačná osteotómia:radius diafýza	5t041.8↔	Autológ.transplantácia kortiko-spongióz.štep:ulna diaf.
5t011.6↔	Varotizačná osteotómia:radius distál.	5t041.9↔	Autológna transpl.kortiko-spongióz.štep:ulna distálna
5t011.7↔	Varotizačná osteotómia:ulna proximálna	5t042.4↔	Autológ.rozšír.transpl.>4cm)kortiko-spongióz.št.:radius prox.
5t011.8↔	Varotizačná osteotómia:ulna diafyzárna	5t042.5↔	Autológ.rozšír.transpl.>4cm)kortiko-spongióz.št.:radius diaf.
5t011.9↔	Varotizačná osteotómia:ulna distálna	5t042.6↔	Autológ.rozšír.transpl.>4cm)kortiko-spongióz.št.:rad.dis.
5t012.5↔	(De)-rotačná osteotómia:radius diafýza	5t042.7↔	Autológ.rozš.transpl.>4cm)kortiko-spongióz.št.:ulna prox.
5t012.6↔	(De)-rotačná osteotómia:radius distál.	5t042.8↔	Autológ.rozš.transpl.>4cm)kortiko-spongióz.št.:ulna diaf.
5t012.8↔	(De)-rotačná osteotómia:ulna diafyzárna	5t042.9↔	Autológ.rozš.transpl.>4cm)kortiko-spongióz.št.:ulna dist.
5t012.9↔	(De)-rotačná osteotómia:ulna distálna	5t043.4↔	Transpl.kost.tk.bez cievej stopky:radius prox.
5t013.4↔	Skracovacia osteotómia:radius proximal	5t043.5↔	Transpl.kost.tk.bez cievej stopky:radius diaf.
5t013.5↔	Skracovacia osteotómia:radius diafýza	5t043.6↔	Transpl.kost.tk.bez cievej stopky:radius distál.
5t013.6↔	Skracovacia osteotómia:radius distál.	5t043.7↔	Transpl.kost.tk.bez cievej stopky:ulna prox.
5t013.7↔	Skracovacia osteotómia:ulna proximálna	5t043.8↔	Transpl.kost.tk.bez cievej stopky:ulna diafyzárna
5t013.8↔	Skracovacia osteotómia:ulna diafyzárna	5t043.9↔	Transpl.kost.tk.bez cievej stopky:ulna distálna
5t013.9↔	Skracovacia osteotómia:ulna distálna	5t044.4↔	Transpl.k.tk.s cie.v.stopk.s mikrovask.anast:radius prox.
5t014.4↔	Predlžovacia osteotómia:radius proximal	5t044.5↔	Transpl.k.tk.s cie.v.stopk.s mikrovask.anast:radius diaf.
5t014.5↔	Predlžovacia osteotómia:radius diafýza	5t044.6↔	Transpl.k.tk.s cie.v.stopk.s mikrovask.anast:radius distál.
5t014.6↔	Predlžovacia osteotómia:radius distál.	5t044.7↔	Transpl.k.tk.s cie.v.stopk.s mikrovask.anast:ulna prox.
5t014.7↔	Predlžovacia osteotómia:ulna proximálna	5t044.8↔	Transpl.k.tk.s cie.v.stopk.s mikrovask.anast:ulna diaf.
5t014.8↔	Predlžovacia osteotómia:ulna diafyzárna	5t044.9↔	Transpl.k.tk.s cie.v.stopk.s mikrovask.anast:ulna dist.
5t014.9↔	Predlžovacia osteotómia:ulna distálna	5t045.4↔	Autológ.transpl.chrupav.-kostn.transpl:radius prox.
5t015.4↔	Osteotómia s valgotizáciou a (de-)rotáciou:radius prox.	5t047.4↔	Alogénna transpl.spongióznej kosti:radius prox.
5t015.5↔	Osteotómia s valgotizáciou a (de-)rotáciou:radius diaf.	5t047.5↔	Alogénna transpl.spongióznej kosti:radius diaf.
5t015.6↔	Osteotómia s valgotizáciou a (de-)rotáciou:radius distál.	5t047.6↔	Alogénna transpl.spongióznej kosti:radius distál.
5t015.7↔	Osteotómia s valgotizáciou a (de-)rotáciou:ulna prox.	5t047.7↔	Alogénna transpl.spongióznej kosti:ulna prox.
5t015.8↔	Osteotómia s valgotizáciou a (de-)rotáciou:ulna diaf.	5t047.8↔	Alogénna transpl.spongióznej kosti:ulna diafyzárna
5t015.9↔	Osteotómia s valgotizáciou a (de-)rotáciou:ulna distálna	5t047.9↔	Alogénna transpl.spongióznej kosti:ulna distálna
5t016.4↔	Osteotómia s varotizáciou a (de-)rotáciou:radius prox.	5t048.4↔	Alogénna transpl.kortiko-spongióz.št.:radius prox.
5t016.5↔	Osteotómia s varotizáciou a (de-)rotáciou:radius diaf.	5t048.5↔	Alogénna transpl.kortiko-spongióz.št.:radius diaf.
5t016.6↔	Osteotómia s varotizáciou a (de-)rotáciou:radius distál.	5t048.6↔	Alogénna transpl.kortiko-spongióz.št.:radius distál.
5t016.7↔	Osteotómia s varotizáciou a (de-)rotáciou:ulna prox.	5t048.7↔	Alogénna transpl.kortiko-spongióz.štep:ulna prox.



5t048.8↔	Alogénna transpl.kortiko-spongióz.št.ulna diaf.	5t092.7↔	Stála epifyzeodéza:ulna proxim.
5t048.9↔	Alogénna transpl.kortiko-spongióz.št.ulna distálna	5t092.9↔	Stála epifyzeodéza:ulna dist.
5t049.5↔	Alogénna transpl.rúrovitej kosti:radius diaf.	5t093.4↔	Liečebná epifyzeolýza:radius proxim.
5t049.8↔	Alogénna transpl.rúrovitej kosti:ulna diafyzárna	5t093.6↔	Liečebná epifyzeolýza:radius dist.
5t04a.4↔	Transpozícia kost.tk.s cievnou stopkou:radius prox.	5t093.7↔	Liečebná epifyzeolýza:ulna proxim.
5t04a.5↔	Transpozícia kost.tk.s cievnou stopkou:radius diaf.	5t093.9↔	Liečebná epifyzeolýza:ulna dist.
5t04a.6↔	Transpozícia kost.tk.s cievnou stopkou:radius distál.	5t100.5↔	Otv.rep.jednoduch.zlom.v diafýze:radius:bez osteos.
5t04a.7↔	Transpozícia kost.tk.s cievnou stopkou:ulna prox.	5t100.8↔	Otv.rep.jednoduch.zlom.v diafýze:ulna:bez osteosynt.
5t04a.8↔	Transpozícia kost.tk.s cievnou stopkou:ulna diafyzárna	5t101.5↔	Otv.rep.jednoduch.zlom.v diafýze:radius:skrutkou
5t04a.9↔	Transpozícia kost.tk.s cievnou stopkou:ulna distálna	5t101.8↔	Otv.rep.jednoduch.zlom.v diafýze:ulna:skrutkou
5t04b.4↔	Transpl.humán.demineraliz.kost.matrix:radius prox.	5t103.5↔	Otv.rep.jednoduch.zlom.v diafýze:radius:št.dlahou
5t04b.5↔	Transpl.humán.demineraliz.kost.matrix:radius diaf.	5t103.8↔	Otv.rep.jednoduch.zlom.v diafýze:ulna:osteosy.št.dlahou
5t04b.6↔	Transpl.humán.demineraliz.kost.matrix:radius distál.	5t104.5↔	Otv.rep.jednoduch.zlom.v diafýze:radius:drôtom/serkl
5t04b.7↔	Transpl.humán.demineraliz.kost.matrix:ulna prox.	5t104.8↔	Otv.rep.jednoduch.zlom.v diafýze:ulna:drôtom/serkl
5t04b.8↔	Transpl.humán.demineraliz.kost.matrix:ulna diaf.	5t106.5↔	Otv.rep.jednod.zlom.v diafýze:radius:nezaist.predvrt.intrm.kl
5t04b.9↔	Transpl.humán.demineraliz.kost.matrix:ulna dist.	5t106.8↔	Otv.rep.jednod.zlom.v diafýze:ulna:nezaist.predvrt.intrm.kl
5t04x.4↔	Iné transplantácie/transpozície kost.tk:radius prox.	5t107.5↔	Otv.rep.jednod.zlom.v diafýze:radius:zaist.predvrt.intrm.kl
5t04x.5↔	Iné transplantácie/transpozície kost.tk:radius diaf.	5t107.8↔	Otv.rep.jednod.zlom.v diafýze:ulna:zaist.predvrt.intrm.kl
5t04x.6↔	Iné transplantácie/transpozície kost.tk:radius distál.	5t10a.5↔	Otv.rep.jednod.zlom.v diafýz:radius:iM drôt.a prút
5t04x.7↔	Iné transplantácie/transpozície kost.tk:ulna prox.	5t10a.8↔	Otv.rep.jednod.zlom.v diafýz:ulna:iM drôt.a prút
5t04x.8↔	Iné transplantácie/transpozície kost.tk:ulna diafyzárna	5t10b.5↔	Otv.rep.jednod.zlom.v diafýz:radius:uhlo.stab.dlahou
5t04x.9↔	Iné transplantácie/transpozície kost.tk:ulna distálna	5t10b.8↔	Otv.rep.jednod.zlom.v diafýz:ulna:uhlo.stab.dlahou
5t050.4↔	Impl.kost.cementu bez prísady ATB:radius prox.	5t10t.5↔	Otv.rep.jednod.zlom.v diafýz:radius:vonk.skelet.fix
5t050.5↔	Impl.kost.cementu bez prísady ATB:radius diaf.	5t10t.8↔	Otv.rep.jednod.zlom.v diafýz:ulna:vonk.skelet.fix
5t050.6↔	Impl.kost.cementu bez prísady ATB:radius dist.	5t10v.5↔	Otv.rep.jednod.zlom.v diafýz:radius:kruh.vonk.skelet.fix
5t050.7↔	Impl.kost.cementu bez prísady ATB:ulna prox.	5t10v.8↔	Otv.rep.jednod.zlom.v diafýz:ulna:kruh.vonk.skelet.fix
5t050.8↔	Impl.kost.cementu bez prísady ATB:ulna diaf.	5t10x.5↔	Otv.rep.jednod.zlom.v diafýz:radius:iným osteos.m
5t050.9↔	Impl.kost.cementu bez prísady ATB:ulna dist.	5t10x.8↔	Otv.rep.jednod.zlom.v diafýz:ulna:iným osteos.m
5t051.4↔	Impl.kost.cementu s prísadou ATB:radius prox.	5t10z.5↔	Otv.rep.jednod.zlom.v diafýz:radius:rezorb.mat
5t051.5↔	Impl.kost.cementu s prísadou ATB:radius diaf.	5t10z.8↔	Otv.rep.jednod.zlom.v diafýz:ulna:ostesyn.rezorb.mat
5t051.6↔	Impl.kost.cementu s prísadou ATB:radius dist.	5t110.5↔	Otv.rep.triešt.zlom.v diafýz:radius:bez osteosynt
5t051.7↔	Impl.kost.cementu s prísadou ATB:ulna prox.	5t110.8↔	Otv.rep.triešt.zlom.v diafýz:ulna:bez osteosynt
5t051.8↔	Impl.kost.cementu s prísadou ATB:ulna diaf.	5t113.5↔	Otv.rep.triešt.zlom.v diafýze:radius:št.dlahou
5t051.9↔	Impl.kost.cementu s prísadou ATB:ulna dist.	5t113.8↔	Otv.rep.triešt.zlom.v diafýze:ulna:št.dlahou
5t052.4↔	Impl.keram.kost.náhrady:radius prox.	5t114.5↔	Otv.rep.triešt.zlom.v diafýze:radius:drôtom/serkl
5t052.5↔	Impl.keram.kost.náhrady:radius diaf.	5t114.8↔	Otv.rep.triešt.zlom.v diafýze:ulna:drôtom/serkl
5t052.6↔	Impl.keram.kost.náhrady:radius distál.	5t116.5↔	Otv.rep.triešt.zlom.v diafýz:radius:nezaist.predvrt.iM.kl
5t052.7↔	Impl.keram.kost.náhrady:ulna prox.	5t116.8↔	Otv.rep.triešt.zlom.v diafýz:ulna:nezaist.predvrt.iM.kl
5t052.8↔	Impl.keram.kost.náhrady:ulna diaf.	5t117.5↔	Otv.rep.triešt.zlom.v diafýz:radius:zaist.predvrt.iM.kl
5t052.9↔	Implant.keram.kost.náhrady:ulna dist.	5t117.8↔	Otv.rep.triešt.zlom.v diafýz:ulna:zaist.predvrt.iM.kl
5t053.4↔	Impl.resorb.keramic.kost.náhrady:radius pr.	5t11a.5↔	Otv.rep.triešt.zlom.v diafýz:radius:iM.drôt.a prút
5t053.5↔	Impl.resorb.keramic.kost.náhrady:radius diaf.	5t11a.8↔	Otv.rep.triešt.zlom.v diafýz:ulna:iM.drôt.a prút
5t053.6↔	Impl.resorb.keramic.kost.náhrady:radius distál.	5t11b.5↔	Otv.rep.triešt.zlom.v diafýz:radius:uhlo.vostab.dl
5t053.7↔	Impl.resorb.keramic.kost.náhrady:ulna prox.	5t11b.8↔	Otv.rep.triešt.zlom.v diafýz:ulna:uhlo.stab.dlaha
5t053.8↔	Impl.resorb.keramic.kost.náhrady:ulna diaf.	5t11t.5↔	Otv.rep.triešt.zlom.v diafýz:radius:vonk.skelet.fix
5t053.9↔	Impl.resorb.keramic.kost.náhrady:ulna dist.	5t11t.8↔	Otv.rep.triešt.zlom.v diafýz:ulna:vonk.skelet.fixátor
5t054.4↔	Impl.kovovej kost.náhrady:radius prox.	5t11v.5↔	Otv.rep.triešt.zlom.v diafýz:radius:kruh.vonk.skelet.fix
5t054.5↔	Impl.kovovej kost.náhrady:radius diaf.	5t11v.8↔	Otv.rep.triešt.zlom.v diafýz:ulna:kruh.vonk.skelet.fixátor
5t054.6↔	Impl.kovovej kost.náhrady:radius distál.	5t11x.5↔	Otv.rep.triešt.zlom.v diafýz:radius:iným osteos.m
5t054.7↔	Impl.kovovej kost.náhrady:ulna prox.	5t11x.8↔	Otv.rep.triešt.zlom.v diafýz:ulna:iným osteosyntet.m
5t054.8↔	Impl.kovovej kost.náhrady:ulna diaf.	5t11y.5↔	Otv.rep.triešt.zlom.v diafýz:radius:blížšie neuč.mat
5t054.9↔	Impl.kovovej kost.náhrady:ulna dist.	5t11y.8↔	Otv.rep.triešt.zlom.v diafýz:ulna:blížšie neuč.mat
5t05x.4↔	Impl.inej alopl.kost.náhr:radius prox.	5t120.4↔	Otv.rep.jedn.zl.v kĺb.obl.radius prox:bez osteosyntézy
5t05x.5↔	Impl.inej alopl.kost.náhr:radius diaf.	5t120.6↔	Otv.rep.jedn.zl.v kĺb.obl.radius dist:bez osteosyntézy
5t05x.6↔	Impl.inej alopl.kost.náhr:radius distál.	5t120.7↔	Otv.repoz.jednoduch.zl.v kĺb.obl.ulna prox:bez osteosyntézy
5t05x.7↔	Impl.inej alopl.kost.náhr:ulna prox.	5t120.9↔	Otv.repoz.jedn.zl.v kĺb.obl.ulna dist:bez osteosyntézy
5t05x.8↔	Implantácia inej aloplast.kostnej náhrady:ulna diaf.	5t121.4↔	Otv.rep.jedn.zl.v kĺb.obl.radius prox:skrutkou
5t05x.9↔	Implantácia inej aloplast.kostnej náhrady:ulna dist.	5t121.6↔	Otv.rep.jedn.zl.v kĺb.obl.radius dist:skrutkou
5t070.4↔	Revízia osteos.m.bez jeho výmeny:radius prox.	5t121.7↔	Otv.repoz.jedn.zl.v kĺb.obl.ulna prox:skrutkou
5t070.5↔	Revízia osteos.m.bez jeho výmeny:radius diaf.	5t121.9↔	Otv.rep.jednoduch.zl.v kĺb.obl.ulna dist:skrutkou
5t070.6↔	Revízia osteos.m.bez jeho výmeny:radius distál.	5t123.4↔	Otv.rep.jedn.zl.v kĺb.obl.radius prox:štand.dlahou
5t070.7↔	Revízia osteos.m.bez jeho výmeny:ulna prox.	5t123.6↔	Otv.rep.jedn.zl.v kĺb.obl.radius dist:štand.dlahou
5t070.8↔	Revízia osteos.m.bez jeho výmeny:ulna diaf.	5t123.7↔	Otv.rep.jedn.zl.v kĺb.obl.ulna prox:štand.dlahou
5t070.9↔	Revízia osteos.m.bez jeho výmeny:ulna dist.	5t123.9↔	Otv.rep.jedn.zl.v kĺb.obl.ulna dist:štand.dlahou
5t091.4↔	Dočasná epifyzeodéza:radius proxim.	5t124.4↔	Otv.rep.jedn.zl.v kĺb.obl.radius prox:drôt/serkláž
5t091.6↔	Dočasná epifyzeodéza:radius dist.	5t124.6↔	Otv.rep.jedn.zl.v kĺb.obl.radius dist:drôt/serkláž
5t091.7↔	Dočasná epifyzeodéza:ulna proxim.	5t124.7↔	Otv.rep.jedn.zl.v kĺb.obl.ulna prox:drôt/serkláž
5t091.9↔	Dočasná epifyzeodéza:ulna dist.	5t124.9↔	Otv.rep.jedn.zl.v kĺb.obl.ulna dist:drôt/serkláž
5t092.4↔	Stála epifyzeodéza:radius proxim.	5t12a.4↔	Otv.rep.jedn.zl.v kĺb.obl.radius prox:iM drôt.prút
5t092.6↔	Stála epifyzeodéza:radius distál.	5t12a.6↔	Otv.rep.jedn.zl.v kĺb.obl.radius dist:iM drôt.prút

5t12a.7↔	Otv.rep.jedn.zl.v kĺb.obl.ulna prox.:iM drôt,prút	5t193.6↔	Otv.rep.luxácie.dist.radioulnárny kĺb:skrutkou
5t12a.9↔	Otv.rep.jedn.zl.v kĺb.obl.ulna dist.:iM drôt,prút	5t194.4↔	Otv.rep.luxácie:laktový kĺb:drôt/serkláž
5t12b.4↔	Otv.rep.jedn.zl.v kĺb.obl.radius prox:uhlo.stab.dlaho	5t194.5↔	Otv.rep.luxácie:prox.radioulnárny kĺb:drôt/serkláž
5t12b.6↔	Otv.rep.jedn.zl.v kĺb.obl.radius dist:uhlo.stab.dlaho	5t194.6↔	Otv.rep.luxácie:dist.radioulnárny kĺb:drôt/serkláž
5t12b.7↔	Otv.rep.jedn.zl.v kĺb.obl.ulna prox:uhlo.stab.dlaho	5t19a.4↔	Otv.rep.luxácie:laktový kĺb:intramedul.klinom
5t12b.9↔	Otv.rep.jedn.zl.v kĺb.obl.ulna dist:uhlo.stab.dlaho	5t19a.5↔	Otv.rep.luxácie:prox.radioulnárny kĺb:intramedul.klin
5t12t.4↔	Otv.rep.jedn.zl.v kĺb.obl.radius prox:vonk.skelet.fix	5t19a.6↔	Otv.rep.luxácie:dist.radioulnárny kĺb:intramedul.klin
5t12t.6↔	Otv.rep.jedn.zl.v kĺb.obl.radius dist:vonk.skelet.fix	5t19b.4↔	Otv.rep.luxácie:laktový kĺb:uhlo.stabil.dlahou
5t12t.7↔	Otv.rep.jedn.zl.v kĺb.obl.ulna prox:vonk.skelet.fix	5t19b.5↔	Otv.rep.luxácie:prox.radioulnárny kĺb:uhlo.stabil.dlahou
5t12t.9↔	Otv.rep.jedn.zl.v kĺb.obl.ulna dist:vonk.skelet.fix	5t19b.6↔	Otv.rep.luxácie:dist.radioulnárny kĺb:uhlo.stabil.dlahou
5t12v.4↔	Otv.rep.jedn.zl.v kĺb.obl.radius prox:kruh.vonk.skelet.fix	5t19d.4↔	Otv.rep.luxácie:laktový kĺb:skobou
5t12v.6↔	Otv.rep.jedn.zl.v kĺb.obl.radius dist:kruh.vonk.skelet.fix	5t19d.5↔	Otv.rep.luxácie:prox.radioulnárny kĺb:skobou
5t12v.7↔	Otv.rep.jedn.zl.v kĺb.obl.ulna prox:kruh.vonk.skelet.fix	5t19d.6↔	Otv.rep.luxácie:dist.radioulnárny kĺb:skobou
5t12v.9↔	Otv.rep.jedn.zl.v kĺb.obl.ulna dist:kruh.vonk.skelet.fix	5t19t.4↔	Otv.rep.luxácie:laktový kĺb:vonk.skelet.fix
5t12x.4↔	Otv.rep.jedn.zl.v kĺb.obl.radius prox:iným osteos.m	5t19t.5↔	Otv.rep.luxácie:prox.radioulnárny kĺb.vonk.skelet.fix
5t12x.6↔	Otv.rep.jedn.zl.v kĺb.obl.radius dist:iným osteos.m	5t19t.6↔	Otv.rep.luxácie:dist.radioulnárny kĺb:vonk.skelet.fix
5t12x.7↔	Otv.rep.jedn.zl.v kĺb.obl.ulna prox:iným osteos.m	5t19x.4↔	Otv.rep.luxácie:laktový kĺb:iným osteos.mat
5t12x.9↔	Otv.rep.jedn.zl.v kĺb.obl.ulna dist:iným osteos.m	5t19x.5↔	Otv.rep.luxácie:prox.radioulnárny kĺb:iným osteos.mat
5t12z.4↔	Otv.rep.jedn.zl.v kĺb.obl.radius prox:resorb.mat	5t19x.6↔	Otv.rep.luxácie:dist.radioulnárny kĺb:iným osteos.mat
5t12z.6↔	Otv.rep.jedn.zl.v kĺb.obl.radius dist:resorb.mat	5t19z.4↔	Otv.rep.luxácie:laktový kĺb:rezorb.mat
5t12z.7↔	Otv.rep.jedn.zl.v kĺb.obl.ulna prox:resorb.mat	5t19z.5↔	Otv.rep.luxácie:prox.radioulnárny kĺb:rezorb.mat
5t12z.9↔	Otv.rep.jedn.zl.v kĺb.obl.ulna dist:resorb.mat	5t19z.6↔	Otv.rep.luxácie:dist.radioulnárny kĺb:rezorb.mat
5t131.4↔	Otv.rep.triešt.zl.v kĺb.obl.radius prox:skrutkou	5t211.4↔	Zat.rep.zl./epifyzeolýzy:radius prox.:skrutkou
5t131.6↔	Otv.rep.triešt.zl.v kĺb.obl.radius dist:skrutkou	5t211.5↔	Zat.rep.zl./epifyzeolýzy:radius diafýza:skrutkou
5t131.7↔	Otv.rep.triešt.zl.v kĺb.obl.ulna prox:skrutkou	5t211.6↔	Zat.rep.zl./epifyzeolýzy:radius distál:skrutkou
5t131.9↔	Otv.rep.triešt.zl.v kĺb.obl.ulna dist:skrutkou	5t211.7↔	Zat.rep.zl./epifyzeolýzy:ulna proximálna:skrutkou
5t133.4↔	Otv.rep.triešt.zl.v kĺb.obl.radius prox:št.dlahou	5t211.8↔	Zat.rep.zl./epifyzeolýzy:ulna diaf.:skrutkou
5t133.6↔	Otv.rep.triešt.zl.v kĺb.obl.radius dist:št.dlahou	5t211.9↔	Zat.rep.zl./epifyzeolýzy:ulna distálna:skrutkou
5t133.7↔	Otv.rep.triešt.zl.v kĺb.obl.ulna prox:št.dlahou	5t213.4↔	Zat.rep.zl./epifyzeolýzy:radius prox.:standard.dlahou
5t133.9↔	Otv.rep.triešt.zl.v kĺb.obl.ulna dist:št.dlahou	5t213.5↔	Zat.rep.zl./epifyzeolýzy:radius diafýza:standard.dlahou
5t134.4↔	Otv.rep.triešt.zl.v kĺb.obl.radius prox:drôt/serkláž	5t213.6↔	Zat.rep.zl./epifyzeolýzy:radius distál:standard.dlahou
5t134.6↔	Otv.rep.triešt.zl.v kĺb.obl.radius dist:drôt/serkláž	5t213.7↔	Zat.rep.zl./epifyzeolýzy:ulna proximálna:standard.dlahou
5t134.7↔	Otv.rep.triešt.zl.v kĺb.obl.ulna prox:drôt/serkláž	5t213.8↔	Zat.rep.zl./epifyzeolýzy:ulna diaf.:standard.dlahou
5t134.9↔	Otv.rep.triešt.zl.v kĺb.obl.ulna dist:drôt/serkláž	5t213.9↔	Zat.rep.zl./epifyzeolýzy:ulna distálna:standard.dlahou
5t137.4↔	Otv.rep.triešt.zl.v kĺb.obl.radius prox:zaist.intramed.kl	5t214.4↔	Zat.rep.zl./epifyzeolýzy:radius prox.:drôt./serkláž
5t137.6↔	Otv.rep.triešt.zl.v kĺb.obl.radius dist:zaist.intramed.kl	5t214.5↔	Zat.rep.zl./epifyzeolýzy:radius diafýza:drôt./serkláž
5t137.7↔	Otv.rep.triešt.zl.v kĺb.obl.ulna prox:zaist.intramed.kl	5t214.6↔	Zat.rep.zl./epifyzeolýzy:radius distál:drôt./serkláž
5t137.9↔	Otv.rep.triešt.zl.v kĺb.obl.ulna dist:zaist.intramed.kl	5t214.7↔	Zat.rep.zl./epifyzeolýzy:ulna proximálna:drôt./serkláž
5t138.4↔	Otv.rep.triešt.zl.v kĺbe radius prox:iM klin.so zaist.pre kĺb.k	5t214.8↔	Zat.rep.zl./epifyzeolýzy:ulna diaf.:drôt./serkláž
5t138.6↔	Otv.rep.triešt.zl.v kĺbe radius dist:iM klin.so zaist.pre kĺb.k	5t214.9↔	Zat.rep.zl./epifyzeolýzy:ulna distálna:drôt./serkláž
5t138.7↔	Otv.rep.triešt.zl.v kĺbe ulna prox:iM klin.so zaist.pre kĺb.k	5t216.4↔	Zat.rep.zl./epifyzeol:radius prox:nezaist.predvrt.iM klin
5t138.9↔	Otv.rep.triešt.zl.v kĺbe ulna dist:iM klin.so zaist.pre kĺb.k	5t216.5↔	Zat.rep.zl./epifyzeol:radius diaf:nezaist.predvrt.iM klin
5t13a.4↔	Otv.rep.triešt.zl.v kĺb.obl.radius prox:intramed.drôt a prút	5t216.6↔	Zat.rep.zl./epifyzeol:radius distál:nezaist.predvrt.iM klin
5t13a.6↔	Otv.rep.triešt.zl.v kĺb.obl.radius dist:intramed.drôt a prút	5t216.7↔	Zat.rep.zl./epifyzeol:ulna proxim:nezaist.predvrt.iM klin
5t13a.7↔	Otv.rep.triešt.zl.v kĺb.obl.ulna prox:intramed.drôt a prút	5t216.8↔	Zat.rep.zl./epifyzeol:ulna diaf.:nezaist.predvrt.iM klin
5t13a.9↔	Otv.rep.triešt.zl.v kĺb.obl.ulna dist:intramed.drôt a prút	5t216.9↔	Zat.rep.zl./epifyzeol:ulna distálna:nezaist.predvrt.iM klin
5t13b.4↔	Otv.rep.triešt.zl.v kĺb.obl.radius prox:uhlo.stabil.dlahou	5t217.4↔	Zat.rep.zl./epifyzeol:radius prox.:zaist.intramedul.kl
5t13b.6↔	Otv.rep.triešt.zl.v kĺb.obl.radius dist:uhlo.stabil.dlahou	5t217.5↔	Zat.rep.zl./epifyzeol:radius diafýza:zaist.intramedul.kl
5t13b.7↔	Otv.rep.triešt.zl.v kĺb.obl.ulna prox:uhlo.stabil.dlahou	5t217.6↔	Zat.rep.zl./epifyzeol:radius distál:zaist.intramedul.kl
5t13b.9↔	Otv.rep.triešt.zl.v kĺb.obl.ulna dist:uhlo.stabil.dlahou	5t217.7↔	Zat.rep.zl./epifyzeol:ulna proximálna:zaist.intramedul.kl
5t13v.4↔	Otv.rep.triešt.zl.v kĺb.obl.radius prox:kruh.vonk.skel.fix	5t217.8↔	Zat.rep.zl./epifyzeol:ulna diaf.:zaist.intramedul.kl
5t13v.6↔	Otv.rep.triešt.zl.v kĺb.obl.radius dist:kruh.vonk.skel.fix	5t217.9↔	Zat.rep.zl./epifyzeol:ulna distálna:zaist.intramedul.kl
5t13v.7↔	Otv.rep.triešt.zl.v kĺb.obl.ulna prox:kruh.vonk.skel.fix	5t218.4↔	Zat.rep.zl./epifyzeol:radius prox.:iM klin so zaist.kĺb.k
5t13v.9↔	Otv.rep.triešt.zl.v kĺb.obl.ulna dist:kruh.vonk.skel.fix	5t218.5↔	Zat.rep.zl./epifyzeol:radius diafýza:iM klin so zaist.kĺb.k
5t13x.4↔	Otv.rep.triešt.zl.v kĺb.obl.radius prox:iným osteos.m	5t218.6↔	Zat.rep.zl./epifyzeol:radius distál:iM klin so zaist.kĺb.k
5t13x.6↔	Otv.rep.triešt.zl.v kĺb.obl.radius dist:iným osteos.m	5t218.7↔	Zat.rep.zl./epifyzeol:ulna proximálna:iM klin so zaist.kĺb.k
5t13x.7↔	Otv.rep.triešt.zl.v kĺb.obl.ulna prox:iným osteos.m	5t218.8↔	Zat.rep.zl./epifyzeol:ulna diaf.:iM klin so zaist.kĺb.k
5t13x.9↔	Otv.rep.triešt.zl.v kĺb.obl.ulna dist:iným osteos.m	5t218.9↔	Zat.rep.zl./epifyzeol:ulna distálna:iM klin so zaist.kĺb.k
5t13z.4↔	Otv.rep.triešt.zl.v kĺb.obl.radius prox:resorb.mat	5t21a.4↔	Zatv.repoz.zl./epifyzeol:radius prox:iM drôt,prút
5t13z.6↔	Otv.rep.triešt.zl.v kĺb.obl.radius dist:resorb.mat	5t21a.5↔	Zatv.repoz.zl./epifyzeol:rad.diaf:iM drôt,prút
5t13z.7↔	Otv.rep.triešt.zl.v kĺb.obl.ulna prox:resorb.mat	5t21a.6↔	Zatv.repoz.zl./epifyzeol:rad.dist:iM drôt,prút
5t13z.9↔	Otv.rep.triešt.zl.v kĺb.obl.ulna dist:resorb.mat	5t21a.7↔	Zatv.repoz.zl./epifyzeol:ulna prox:iM drôt,prút
5t190.4↔	Otv.rep.luxácie:laktový kĺb:bez osteosyntézy	5t21a.8↔	Zatv.repoz.zl./epifyzeol:ulna diaf:iM drôt,prút
5t190.5↔	Otv.rep.luxácie:prox.radioulnárny kĺb:bez osteos.	5t21a.9↔	Zatv.repoz.zl./epifyzeol:ulna dist:iM drôt,prút
5t190.6↔	Otv.rep.luxácie:dist.radioulnárny kĺb:bez osteos.	5t21b.4↔	Zatv.repoz.zl./epifyzeol:radius prox:uhlo.stab.dlahou
5t191.4↔	Otv.rep.luxácie:laktový kĺb:skrutkou	5t21b.5↔	Zatv.repoz.zl./epifyzeol:radius diaf:uhlo.stab.dlahou
5t191.5↔	Otv.rep.luxácie:prox.radioulnárny kĺb:skrutkou	5t21b.6↔	Zatv.repoz.zl./epifyzeol:radius distál.:uhlo.stab.dl
5t191.6↔	Otv.rep.luxácie:dist.radioulnárny kĺb:skrutkou	5t21b.7↔	Zatv.repoz.zl./epifyzeol:ulna prox:uhlo.stab.dlahou
5t193.4↔	Otv.rep.luxácie:laktový kĺb:skrutkou	5t21b.8↔	Zatv.repoz.zl./epifyzeol:ulna diaf:uhlo.stab.dlahou
5t193.5↔	Otv.rep.luxácie:prox.radioulnárny kĺb:skrutkou	5t21b.9↔	Zatv.repoz.zl./epifyzeol:ulna dist:uhlo.stab.dlahou

5t21t.4↔	Zatv.repoz.zl./epifyzeol:radius prox:vonk.skelet.fix	5t311.5↔	O.ch.refixácia osteochondrál.fragmentu:prox.radiou.kĺb
5t21t.5↔	Zatv.repoz.zl./epifyzeol:radius diaf:vonk.skelet.fix	5t311.6↔	O.ch.refixácia osteochondrál.fragmentu:dist.radiou.kĺb
5t21t.6↔	Zatv.repoz.zl./epifyzeol:radius dist:vonk.skelet.fix	5t312.4↔	O.ch.subchondrál.spongioplast.s fix.fragm:laktový kĺb
5t21t.7↔	Zatv.repoz.zl./epifyzeol:ulna prox:vonk.skelet.fix	5t312.5↔	O.ch.subchondrál.spongioplast.s fix.fragm:prox.radiou.k
5t21t.8↔	Zatv.repoz.zl./epifyzeol:ulna diaf:vonk.skelet.fixátor	5t312.6↔	O.ch.subchondrál.spongioplast.s fix.fragm:dist.radiou.k
5t21t.9↔	Zatv.repoz.zl./epifyzeol:ulna dist:vonk.skelet.fix	5t317.4↔	O.ch.transplant.chrupavky:laktový kĺb
5t21v.4↔	Zatv.repoz.zl./epifyzeol:radius prx:kruh.vonkaj.fix	5t317.5↔	O.ch.transplant.chrupavky:prox.radioulnár.kĺb
5t21v.5↔	Zatv.repoz.zl./epifyzeol:rad.diaf:kruh.vonkaj.fix	5t318.4↔	O.ch.odobratie chrupavk.transplantátu:laktový kĺb
5t21v.6↔	Zatv.repoz.zl./epifyzeol:rad.dis.:kruh.vonkaj.fixátor	5t31a.4↔	O.ch.implant.in vitro vytvor.tk.kultúry:lakt.kĺb
5t21v.7↔	Zatv.repoz.zl./epifyzeol:ulna prox.:kruh.vonkaj.fix.	5t31a.5↔	O.ch.implant.in vitro vytvor.tk.kultúry:prox.radiou.k
5t21v.8↔	Zatv.repoz.zl./epifyzeol:ulna diaf:kruh.vonkaj.fix	5t31c.4↔	O.ch.vyhľad.chrupav[chondroplast]:laktový kĺb
5t21v.9↔	Zatv.repoz.zl./epifyzeol:ulna dist:kruh.vonkaj.fix	5t31c.5↔	O.ch.vyhľad.chrupav[chondroplast]:prox.radioulnár.kĺb
5t21x.4↔	Zatv.repoz.zl./epifyzeol:radius prox:iným osteos.m.	5t31c.6↔	O.ch.vyhľad.chrupav[chondroplast]:dist.radioulnár.kĺb
5t21x.5↔	Zatv.repoz.zl./epifyzeol:radius diaf:iným osteos.m.	5t31d.4↔	Subchondr.otvor.kosti:lakt.kĺb
5t21x.6↔	Zatv.repoz.zl./epifyzeol:radius dist:iným osteos.m.	5t31d.5↔	Subchondr.otvor.kosti:prox.radiou.k
5t21x.7↔	Zatv.repoz.zl./epifyzeol:ulna prox:iným osteos.m.	5t31d.6↔	Subchondr.otvor.kosti:dist.radiou.k
5t21x.8↔	Zatv.repoz.zl./epifyzeol:ulna diaf:iným osteos.m.	5t31h.4↔	Otv.ch.OP chrup.s transpl.chondroc.autológ.ind.matrix:lakt.k
5t21x.9↔	Zatv.repoz.zl./epifyzeol:ulna dist:iným osteos.m.	5t31h.5↔	O.ch.OP chrup.s tx.chondroc.autol.ind.matrix:p.radiou.k
5t21z.4↔	Zatv.repoz.zl./epifyzeol:radius prox:rezorb.mat	5t31j.4↔	Otv.ch.impl.neindiv.metalic.náhrady chrupav:lakt.k
5t21z.5↔	Zatv.repoz.zl./epifyzeol:radius diaf:rezorb.mat	5t31j.5↔	O.ch.impl.neindiv.metal.náhrady chrupav:pr.radiou.k
5t21z.6↔	Zatv.repoz.zl./epifyzeol:radius dist:rezorb.mat	5t31j.6↔	O.ch.impl.neindiv.metal.náhrady chrupav:d.radiou.k
5t21z.7↔	Zatv.repoz.zl./epifyzeol:ulna prox:rezorb.mat	5t31k.4↔	Otv.chir.subch.otv.kosti vlož.nebunk.impl:lakt.kĺb
5t21z.8↔	Zatv.repoz.zl./epifyzeol:ulna diaf:rezorb.mat	5t31k.5↔	O.ch.subchondrál.otv.kosti s vlož.nebunk.impl:p.radiou.k
5t21z.9↔	Zatv.repoz.zl./epifyzeol:ulna dist:rezorb.mat	5t31k.6↔	O.ch.subchondrál.otv.kosti s vlož.nebunk.impl:d.radiou.k
5t300.4↔	O.ch.artrotómia,kapsulotómia:laktový kĺb	5t31x.4↔	Iné otv.chir.OP na kĺbe a menisk:laktový kĺb
5t300.5↔	O.ch.artrotómia,kapsulotómia:prox.raduln.kĺb	5t31x.5↔	Iné otv.chir.OP na kĺbe a menisk:prox.radioulnár.kĺb
5t300.6↔	O.ch.artrotómia,kapsulotómia:dis.raduln.kĺb	5t31x.6↔	Iné otv.chir.OP na kĺbe a menisk:dist.radioulnár.kĺb
5t301.4↔	O.ch.aseptická preplach.drenáž:laktový kĺb	5t372↔	Otv.ch. sutúra prstenc.radioulnár.vázu(lig.anulare)
5t301.5↔	O.ch.aseptická preplach.drenáž:prx.raduln.kĺb	5t373.0↔	Otv.ch. sutúra distál.radioulnár.váz.ap.bez stabilizácie
5t301.6↔	O.ch.aseptická preplach.drenáž:dis.raduln.kĺb	5t385↔	Artrodéza laktového kĺbu
5t302.4↔	O.ch.septická preplach.drenáž:laktový kĺb	5t390.4↔	Otv.ch.rozdel/preruš.vázu:laktový kĺb
5t302.5↔	O.ch.septická preplach.drenáž:prx.raduln.kĺb	5t390.5↔	O.ch.rozdel/prerušenie vázu:prox.radioulnár.kĺb
5t302.6↔	O.ch.septická preplach.drenáž:dis.raduln.kĺb	5t390.6↔	O.ch.rozdel/prerušenie vázu:dist.radioulnár.kĺb
5t303.4↔	Otv.chir.debridement:laktový kĺb	5t391.4↔	Otv.ch.artroríza:laktový kĺb
5t303.5↔	O.ch.debridement:prox.radioulnárny kĺb	5t391.5↔	Otv.ch.artroríza:prox.radioulnárny kĺb
5t303.6↔	O.ch.debridement:dist.radioulnárny kĺb	5t391.6↔	Otv.ch.artroríza:dist.radioulnárny kĺb
5t304.4↔	Otv.ch.parciálna synovektómia:laktový kĺb	5t392.4↔	Otv.ch.dočasné fixácie:laktový kĺb
5t304.5↔	O.ch.parciál.synovektómia:prox.radioulnár.kĺb	5t392.5↔	O.ch.dočasné fixácie:prox.radioulnár.kĺb
5t304.6↔	O.ch.parciál.synovektómia:dist.radioulnár.kĺb	5t392.6↔	O.ch.dočasné fixácie:dist.radioulnár.kĺb
5t305.4↔	O.ch.totálna synovektómia:laktový kĺb	5t39x.4↔	Iné otv.ch.OP na kĺboch:laktový kĺb
5t305.5↔	O.ch.totálna synovektómia:prox.radioulnár.kĺb	5t39x.5↔	Iné otv.ch.OP na kĺboch:prox.radioulnárny kĺb
5t305.6↔	O.ch.totálna synovektómia:dist.radioulnár.kĺb	5t39x.6↔	Iné otv.ch.OP na kĺboch:dist.radioulnárny kĺb
5t306.4↔	O.ch.mobilizácia kĺbu(artrolýza):laktový kĺb	5t400.4↔	ASK aseptický výplach kĺbu s drenážou:laktový kĺb
5t306.5↔	O.ch.mobilizácia kĺbu(artrolýza):prx.raduln.kĺb	5t400.5↔	ASK asept.výplach kĺbu s drenážou:prox.radioulnár.kĺb
5t306.6↔	O.ch.mobilizácia kĺbu(artrolýza):dis.raduln.kĺb	5t400.6↔	ASK asept.výplach kĺbu s drenážou: dist.radioulnár.kĺb
5t307.4↔	Otv.chir.odstr.periartikulár.osifikácii:laktový kĺb	5t401.4↔	ASK septický výplach kĺbu s drenážou:laktový kĺb
5t307.5↔	O.ch.odstr.periartikulár.osifikácii:prox.radioulnár.kĺb	5t401.5↔	ASK sept.výplach kĺbu s drenážou:prox.radioulnár.kĺb
5t307.6↔	O.ch.odstr.periartikulár.osifikácii:dist.radioulnár.kĺb	5t401.6↔	ASK sept.výplach kĺbu s drenážou: dist.radioulnár.kĺb
5t308.4↔	Otv.chir.odstr.volných telies:laktový kĺb	5t402.4↔	ASK mobilizácia kĺbu(artrolýza):laktový kĺb
5t308.5↔	O.ch.odstránenie volných telies:prox.radioulnár.kĺb	5t402.5↔	ASK mobilizácia kĺbu(artrolýza):prox.radioulnár.kĺb
5t308.6↔	O.ch.odstránenie volných telies:dist.radioulnár.kĺb	5t402.6↔	ASK mobilizácia kĺbu(artrolýza):dist.radioulnár.kĺb
5t309.4↔	O.ch.exstirpácia cysty(Baker.cysta):laktový kĺb	5t403.4↔	ASK odstránenie OSM:laktový kĺb
5t309.5↔	O.ch.exstirpácia cysty(Baker.cysta):prox.radioulnár.kĺb	5t403.5↔	ASK odstránenie OSM:prox.radioulnárny kĺb
5t309.6↔	O.ch.exstirpácia cysty(Baker.cysta):dist.radioulnár.kĺb	5t404.4↔	ASK odstr.volných telies:laktový kĺb
5t30a.4↔	Otv.chir.vloženie nosiča lieku:laktový kĺb	5t404.5↔	ASK odstr.volných telies:prox.radioulnár.kĺb
5t30a.5↔	O.ch.vloženie nosiča lieku:prox.radioulnárny kĺb	5t404.6↔	ASK odstr.volných telies:dist.radioulnár.kĺb
5t30a.6↔	O.ch.vloženie nosiča lieku:dist.radioulnárny kĺb	5t405.4↔	ASK odstr.periartikul.kalcifikátov:laktový kĺb
5t30b.4↔	O.ch.odstránenie nosiča lieku:laktový kĺb	5t405.5↔	ASK odstr.periartikul.kalcifikátov:prox.radioulnár.kĺb
5t30b.5↔	O.ch.odstránenie nosiča lieku:prox.radioulnár.kĺb	5t405.6↔	ASK odstr.periartikul.kalcifikátov:dist.radioulnár.kĺb
5t30b.6↔	O.ch.odstránenie nosiča lieku:dist.radioulnár.kĺb	5t406.4↔	ASK asistov.ošetrovanie zlomeniny:laktový kĺb
5t30c.4↔	Otv.ch.odstr.častí a zvyškov väzov:laktový kĺb	5t406.5↔	ASK asistov.ošetrovanie zlomeniny:prox.radioulnár.kĺb
5t30c.5↔	O.ch.odstr.častí a zvyškov väzov:prox.radiouln.kĺb	5t406.6↔	ASK asistov.ošetrovanie zlomeniny:dist.radioulnár.kĺb
5t30c.6↔	O.ch.odstr.častí a zvyškov väzov:dist.radioulnr.kĺb	5t407.4↔	Artroskop.vlož.liek.nosiča:laktový kĺb
5t30x.4↔	Iné otv.ch.revízie:laktový kĺb	5t407.5↔	Artroskop.vlož.liek.nosiča:prox.radioulnár.kĺb
5t30x.5↔	Iné otv.ch.revízie:prox.radioulnárny kĺb	5t407.6↔	Artroskop.vlož.liek.nosiča:dist.radioulnár.kĺb
5t30x.6↔	Iné otv.ch.revízie:dist.radioulnárny kĺb	5t408.4↔	Artroskop.odstr.liek.nosiča:laktový kĺb
5t310.4↔	O.ch.excízia chor.zmen.č.kĺb.chrup:laktový kĺb	5t408.5↔	Artroskop.odstr.liek.nosiča:prox.radioulnár.kĺb
5t310.5↔	O.ch.excízia chor.zmen.č.kĺb.chrup:prox.radiouln.kĺb	5t408.6↔	Artroskop.odstr.liek.nosiča:dist.radioulnár.kĺb
5t310.6↔	O.ch.excízia chor.zmen.č.kĺb.chrup:dist.radiouln.kĺb	5t409.4↔	ASK resekcia častí ligament,zbytkov ligament:lakt.kĺb
5t311.4↔	O.ch.refixácia osteochondrál.fragmentu:lakt.kĺb	5t409.5↔	ASK resek.č.ligament,zbytkov ligament:prox.radioulná.kĺb

5t409.6↔	ASK resek.č.ligament,zbytkov ligament:dist.radioulná.kĺb	5t42d.4↔	ASK subchondr.otv.kosti:laktový kĺb
5t40x.4↔	Iné ASK revízie kĺbu:laktový kĺb	5t42d.5↔	ASK subchondrál.otv.kosti:prox.radioul.kĺb
5t40x.5↔	Iné ASK revízie kĺbu:prox.radioulnár.kĺb	5t42d.6↔	ASK subch.otvorenie kosti:dist.radiouln.kĺb
5t40x.6↔	Iné ASK revízie kĺbu:dist.radioulnár.kĺb	5t42e.4↔	ASK subch.otv.kosti-aceul.impl:laktový kĺb
5t412.4↔	Artroskop.parc.synovektómia:laktový kĺb	5t42e.5↔	ASK subch.otv.kosti-aceul.impl:prox.radiouln.kĺb
5t412.5↔	Artroskop.parc.synovektómia:prox.radioulnár.kĺb	5t42e.6↔	ASK subch.otv.kosti-aceul.impl:dist.radiouln.kĺb
5t412.6↔	Artroskop.parc.synovektómia:dist.radioulnár.kĺb	5t42f.4↔	ASK OP chrup.s transpl.chondr-autológ.ind.matrix:lakt.kĺb
5t413.4↔	Artroskop.totál.synovektómia:laktový kĺb	5t42f.5↔	ASK OP chrup.s tx.chondr-autológ.ind.matr:prox.radioul.k
5t413.5↔	Artroskop.totál.synovektómia:prox.radioulnár.kĺb	5t42f.6↔	ASK OP chrup.s tx.chondr-autológ.ind.matr:dist.radiouln.kĺb
5t413.6↔	Artroskop.totál.synovektómia:dist.radioulnár.kĺb	5t42h.4↔	ASK resekcia 1/viac.osteofytov:laktový kĺb
5t414.4↔	ASK el.-term.dener.syn.a tk.kĺb.púzdra:laktový kĺb	5t42h.5↔	ASK resekcia 1/viac.osteofytov:prox.radioulnár.kĺb
5t414.5↔	ASK el.-term.dener.syn.a tk.kĺb.púz:prox.radioul.kĺb	5t42h.6↔	ASK resekcia 1/viac.osteofytov:dist.radioulnár.kĺb
5t414.6↔	ASK el.-term.dene.syn.a tk.kĺb.púz:dist.radioul.kĺb	5t42i.4↔	Iné artroskop.OP na chrup.a menisk:laktový kĺb
5t41x.4↔	Iné artroskop.OP na synovii:laktový kĺb	5t42i.5↔	Iné ASK OP na chrup.a menisk:prox.radioulnár.kĺb
5t41x.5↔	Iné ASK OP na synovii:prox.radioulnárny kĺb	5t42i.6↔	Iné ASK OP na chrup.a menisk:dist.radioulnár.kĺb
5t41x.6↔	Iné ASK OP na synovii:dist.radioulnárny kĺb	5t490.4↔	ASK rozdel/prerušenie väzu:laktový kĺb
5t420.4↔	ASK exc.pošk.tk.kĺb.chrupavky:laktový kĺb	5t490.5↔	ASK rozdelenie/preruš.väzu:prox.radioulnár.kĺb
5t420.5↔	ASK excízia poškod.tk.kĺb.chrup:prox.radioulná.kĺb	5t490.6↔	ASK rozdelenie/preruš.väzu:dist.radioulnár.kĺb
5t420.6↔	ASK excízia poškod.tk.kĺb.chrup:dist.radioulnár.kĺb	5t491.4↔	ASK debridement šľachy:laktový kĺb
5t421.4↔	ASK refixácia osteochondr.fragm.:laktový kĺb	5t491.5↔	ASK debridement šľachy:prox.radioulnár.kĺb
5t421.5↔	ASK refix.osteochon.fragm:prox.radioulná.kĺb	5t49x.4↔	Ostatné artroskopické OP:laktový kĺb
5t421.6↔	ASK refix.osteochon.fragm:dist.radioulná.kĺb	5t49x.5↔	Ostatné artroskopické OP:prox.radioulnárny kĺb
5t422.4↔	ASK subchondrál.spongioplastika:laktový kĺb	5t49x.6↔	Ostatné artroskopické OP:dist.radioulnárny kĺb
5t422.5↔	ASK subchondr.spongioplastika:prox.radiouln.kĺb	5t543↔	Implantácia protézy hlavičky rádia
5t422.6↔	ASK subchondr.spongioplastika:dist.radiouln.kĺb	5t544↔	Implantácia TEP lakťa, nespojená
5t426.4↔	ASK odber chondrál.transpl:laktový kĺb	5t545↔	Implantácia TEP lakťa, spojená
5t427.4↔	Artroskop.transpl.chrupav:laktový kĺb	5t547↔	Implantácia protézy hlavičky ulny
5t427.5↔	ASK transplantácia chrupavky:prox.radioulnár.kĺb	5t553↔	Výmena endoprotézy hlavičky rádia
5t427.6↔	ASK transplantácia chrupavky:dist.radioulnár.kĺb	5t554↔	Výmena TEP lakťa
5t428.4↔	ASK impl.in vitro vypest.tk.kultúr:laktový kĺb	5t559↔	Odstránenie endoprotézy hlavičky rádia
5t428.5↔	ASK impl.in.vitr.vypest.tk.kult:prox.radioul.kĺb	5t55a↔	Odstránenie TEP lakťa
5t428.6↔	ASK impl.in.vitr.vypes.tk.kult:dist.radiouln.kĺb	5t594↔	Resekčná artroplastika na lakti
5t42c.4↔	ASK vyhled.chrup[chondroplastika]:laktový kĺb	5t901↔	Replantácia v oblasti lakťa
5t42c.5↔	ASK vyhled.chrupav[chondropl]:prox.radioulnár.kĺb	5t902↔	Replantácia v oblasti predlaktia
5t42c.6↔	ASK vyhled.chrupav[chondropl]:dist.radioulnár.kĺb		

Výkon VIAL-12

5t18i↔	Otv.repoz.zl:predná č.acetabula a hlavy femuru:skrutkou	5t310.g↔	O.ch.excízia chor.zmen.č.kĺb.chrup:bedr.kĺb
5t18j↔	Otv.repoz.zl:zadná č.acetabula a hlavy femuru:skrutkou	5t311.g↔	O.ch.refixácia osteochondrál.fragmentu:bedr.kĺb
5t18n↔	Otv.repoz.zl:pred.č.acetabula a hl.femuru:uhlo.stab.dlahou	5t312.g↔	O.ch.subchondrál.spongioplast.s fix.fragmbedr.kĺb
5t18o↔	Otv.repoz.zl:zad.č.acetabula a hlavy femuru:uhlo.stabil.dl.	5t317.g↔	O.ch.transplant.chrupavky:bedr.kĺb
5t18p↔	Otv.repoz.zl:predná č.acetabula a hlavy femuru:dlahou	5t318.g↔	O.ch.odobratie chrupavk.transplantátu:bedr.kĺb
5t18q↔	Otv.repoz.zl:zadná č.acetabula a hlavy femuru:dlahou	5t31a.g↔	O.ch.implant.in vitro vytvor.tk.kultúry:bedr.kĺb
5t18t↔	Otv.rep.zl.acetabula a hlavy femuru:vonk.skelet.fixátorom	5t31c.g↔	O.ch.vyhľad.chrupav[chondroplast]:bedr.kĺb
5t18y↔	Otv.rep.zl.acetabula a hlavy femuru:bližšie nešpec.mat.	5t31d.g↔	Subchondr.otvor.kosti:bedr.kĺb
5t190.g↔	Otv.rep.luxácie:bedrový kĺb:bez osteosyntézy	5t31h.g↔	O.ch.OP chrupavky s tx.chondroc.autol.ind.matrix:bedr.k
5t191.g↔	Otv.rep.luxácie:bedrový kĺb:skrutkou	5t31j.g↔	O.ch.impl.neindivid.metal.náhrady chrupav:bedr.k
5t193.g↔	Otv.rep.luxácie:bedrový kĺb:skrutkou	5t31k.g↔	O.ch.subchondrál.otv.kosti s vlož.nebunk.impl:bedr.kĺb
5t194.g↔	Otv.rep.luxácie:bedrový kĺb:drôt/serkláž	5t31x.g↔	Iné otv.chir.OP na kĺbe a menisk:bedr.kĺb
5t19a.g↔	Otv.rep.luxácie:bedr.kĺb:intramedulárnym klin	5t382↔	Artrodéza bedrového kĺbu
5t19b.g↔	Otv.rep.luxácie:bedrový kĺb:uhlo.stabil.dlahou	5t390.g↔	O.ch.rozdel/prerušenie väzu:bedr.kĺb
5t19d.g↔	Otv.rep.luxácie:bedrový kĺb:skobou	5t391.g↔	Otv.ch.artroríza:bedr.kĺb
5t19t.g↔	Otv.rep.luxácie:bedr.kĺb:vonk.skelet.fix	5t392.g↔	O.ch.dočasné fixácie:bedr.kĺb
5t19x.g↔	Otv.rep.luxácie:bedrový kĺb:iným osteos.mat	5t39x.g↔	Iné otv.ch.OP na kĺboch:bedr.kĺb
5t19z.g↔	Otv.rep.luxácie:bedrový kĺb:rezorb.mat	5t400.g↔	ASK asept.výplach kĺbu s drenážou:bedr.kĺb
5t300.g↔	O.ch.artrotómia,kapsulotómia:bedr.kĺb	5t401.g↔	ASK sept.výplach kĺbu s drenážou:bedr.kĺb
5t301.g↔	O.ch.aseptická preplach.drenáž:bedr.kĺb	5t402.g↔	ASK mobilizácia kĺbu(artrolýza):bedrový kĺb
5t302.g↔	O.ch.septická preplach.drenáž:bedr.kĺb	5t403.g↔	ASK odstránenie OSM:bedr.kĺb
5t303.g↔	O.ch.debridement:bedrový kĺb	5t404.g↔	ASK odstr.volných telies:bedrový kĺb
5t304.g↔	O.ch.parcial.synovektómia:bedr.kĺb	5t405.g↔	ASK odstr.periartikul.kalcifikátov:bedr.kĺb
5t305.g↔	O.ch.totálna synovektómia:bedrový kĺb	5t406.g↔	ASK asistov.ošetrovanie zlomeniny:bedr.kĺb
5t306.g↔	O.ch.mobilizácia kĺbu(artrolýza):bedr.kĺb	5t407.g↔	Artroskop.vlož.liekového nosiča:bedr.kĺb
5t307.g↔	O.ch.odstr.periartikulár.osifikácií:bedr.kĺb	5t408.g↔	Artroskop.odstr.liek.nosiča:bedr.kĺb
5t308.g↔	O.ch.odstránenie volných telies:bedr.kĺb	5t409.g↔	ASK resekcia častí ligament,zbytkov ligament:bedr.kĺb
5t309.g↔	O.ch.exstirpácia cysty(Baker.cysta):bedr.kĺb	5t40x.g↔	Iné ASK revízie kĺbu:bedr.kĺb
5t30a.g↔	O.ch.vloženie nosiča lieku:bedrový kĺb	5t411.g↔	ASK resekcia tuk.telesa:bedr.kĺb
5t30b.g↔	O.ch.odstránenie nosiča lieku:bedrový kĺb	5t412.g↔	Artroskop.parc.synovektómia:bedr.kĺb
5t30c.g↔	O.ch.odstr.častí a zvyškov väzov:bedr.kĺb	5t413.g↔	Artroskop.totál.synovektómia:bedr.kĺb
5t30x.g↔	Iné otv.ch.revízie:bedr.kĺb	5t414.g↔	ASK el.-term.dener.synoviea tk.kĺb.púzdra:bedr.kĺb



5t41x.g↔	Iné artroskop.OP na synovii:bedr.kĺb	5t512.80↔	Vým.acetab.komp.bedra na tot.necem.prot.hl.fem.
5t420.g↔	ASK excízia poškod.tk.kĺb.chrup:bedr.kĺb	5t512.81↔	Vým.acetab.komp.bedra na tot.cement.prot.hl.fem.
5t421.g↔	ASK refix.osteochondr.fragm:bedr.kĺb	5t512.82↔	Vým.acetabulár.komp.bedra na tot.hybr.pr.hl.fem.
5t422.g↔	ASK subchondr.spongioplastika:bedr.kĺb	5t512.x↔	Vým.acetabulárnej komponenty bedra,ost.
5t426.g↔	ASK odber chondrálneho transpl:bedr.kĺb	5t513.2↔	Vým.cement.TEP bedr.kĺbu na špec.prot.hl.femuru
5t427.g↔	Artroskop.transpl.chrupavky:bedr.kĺb	5t513.80↔	Vým.cement.TEP bedr.kĺbu na tot.necem.prot.hl.fem.
5t428.g↔	ASK implantácia in vitro vypes.tk.kultúr:bedr.kĺb	5t513.81↔	Vým.cement.TEP bedr.kĺbu na tot.cem.pr.hl.fem.
5t42c.g↔	ASK vyhladenie chrup[chondrop]:bedr.kĺb	5t513.82↔	Vým.cement.TEP bedr.kĺbu na tot.hybr.pr.hl.f.
5t42d.g↔	ASK subchon.otv.kosti:bedrový kĺb	5t513.x↔	Výmena cement.TEP bedr.kĺbu,ostatné
5t42e.g↔	ASK subch.otv.kosti-aceul.implant:bedr.kĺb	5t514.2↔	Vým.necement.TEP bedr.kĺbu na špec.prot.hl.fem.
5t42f.g↔	ASK OP chrup.s.tx.chondr-autológ.induk.matrix:::bedr.kĺb	5t514.80↔	Vým.necem.TEP bedr.kĺbu na tot.necem.prot.hl.fem.
5t42h.g↔	ASK resekcia 1/viac.osteofytov:bedr.kĺb	5t514.81↔	Vým.necem.TEP bedr.kĺbu na tot.cem.pr.hl.fem.
5t42i.g↔	Iné artroskop.OP na chrup.a menisk:bedr.kĺb	5t514.82↔	Vým.necem.TEP bedr.kĺbu na totál.hybr.prot.hl.fem.
5t490.g↔	ASK rozdelenie/preruš.vázu:bedr.kĺb	5t514.x↔	Vým.necement.totát.endoprotézy bedr.kĺbu,ostat.
5t49x.g↔	Ostatné artroskopické OP:bedr.kĺb	5t515.2↔	Vým.hybrid.TEP bedr.kĺbu na špec.prot.hl.fem.
5t500.0↔	Impl.totál.endoprotézy bedr.kĺbu,necement.	5t515.80↔	Vým.hybrid.TEP bedr.kĺbu na totál.necem.prot.hl.fem.
5t500.1↔	Implantácia totál.endoprotézy bedr.kĺbu, cement.	5t515.81↔	Vým.hybrid.TEP bedr.kĺbu na tot.cem.pr.hl.fem.
5t500.2↔	Impl.totál.endoprotézy bedr.kĺbu,hybrid čiastoč.cement.	5t515.82↔	Vým.hybrid.TEP bedr.kĺbu na tot.hybr.prot.hl.fem.
5t502.0↔	Impl.totál.špeciál.endoprotézy bedr.kĺbu, necementovaná	5t515.x↔	Výmena hybridnej totálnej endoprotézy bedr.kĺbu,ost.
5t502.1↔	Impl.totál.špeciál.endoprotézy bedr.kĺbu, cementovaná	5t516.2↔	Vým.TEP bedr.kĺbu na špec.pr.hl.femuru
5t502.2↔	Impl.totál.špeci.endoprotézy bedr.kĺbu, hybrid.čiasť.cement.	5t516.80↔	Vým.TEP bedr.kĺbu na špec.tot.necem.prot.hl.fem.
5t503.0↔	Implant.cervikokapitál.protézy bedr.kĺbu,necement.	5t516.81↔	Vým.TEP bedr.kĺbu na špec.totál.cemen.prot.hl.fem.
5t503.1↔	Implantácia cervikokapitálnej protézy bedr.kĺbu,cement.	5t516.82↔	Vým.TEP bedr.kĺbu na špec.tot.hybr.prot.hl.fem.
5t504.0↔	Impl.bipolár.cervikokapit.protézy bedr.kĺbu,necement.	5t516.x↔	Výmena tot.endoprotézy bedr.kĺbu na špeciálnu,ostatné
5t504.1↔	Impl.bipolár.cervikokapit.protézy bedr.kĺbu,cement.	5t517↔	Odstránenie totálnej endoprotézy hlavice femuru
5t505.0↔	Impl.antiluxač.acetabulár.komponenty bedr.kĺbu,necement.	5t518↔	Odstr.cervikokapitálnej endoprotézy bedrového kĺbu
5t505.1↔	Impl.antiluxačnej acetabulár.komponenty bedr.kĺbu,cement.	5t519↔	Odstránenie bipolárnej endoprotézy bedrového kĺbu
5t507.0↔	Impl.snap fit acetabulár.komponenty bedr.kĺbu,necement.	5t51c↔	Odstr.antiluxačnej acetabulár.komponenty bedr.kĺbu
5t507.1↔	Impl.snap fit acetabulár.komponenty bedr.kĺbu,cement.	5t51d↔	Odstr.snap fit acetabulárnej komponenty bedrového kĺbu
5t507.2↔	Impl.snap fit acetabulár.komponenty bedr.kĺbu, hybridná	5t51e↔	Odstr.totálnej špeciálnej endoprotézy bedrového kĺbu
5t508.0↔	Impl.povrch.protézy hl.femuru hip resurfacing,necement.	5t51f.2↔	Vým.bipol.cervikap.prot.bedr.kĺbu na špec.prot.hl.fem.
5t508.1↔	Impl.povrch.protézy hlavice femuru hip resurfacing,cement.	5t51f.31↔	Vým.bipol.cervikap.prot.bedr.kĺbu na bip.cem.cervikap.prot.
5t508.2↔	Impl.povrch.protézy hlavice femuru hip resurfacing,hybrid.	5t51f.80↔	Vým.bipol.cervikap.prot.bedr.kĺ na tot.necem.pr.hl.fem.
5t509.00↔	Impl.metaf.prot.hl.femuru s k.driek.bez acet.komp.,necemen.	5t51f.81↔	Vým.bipol.cervikap.prot.bedr.kĺ na tot.cemen.pr.hl.f.
5t509.01↔	Impl.metaf.prot.hl.femuru s k.driek.bez acet.komp.,cement.	5t51f.82↔	Vým.bipol.cervikap.prot.bedr.kĺ na tot.hybr.pr.hl.fem.
5t509.10↔	Impl.metafyz.protézy hl.femuru.s kr.dr.s acet.komp.,necem.	5t51f.x↔	Vým.bipol.cervikokap.protézy bedr.kĺbu,ostatné
5t509.11↔	Impl.metafyz.protézy hl.femuru.s kr.dr.s acet.kom.,cem.	5t51g.2↔	Výmena povrch.pr.hl.f.hip resurf.na špec.protézu hl.femuru
5t509.12↔	Impl.metafyz.prot.hl.femuru.s kr.dr.s acet.kom.,hybrid č.cem.	5t51g.50↔	Vým.povrch.pr.hl.f.hip resurf.na povr.pr.hl.f.hip resurf,necem
5t50x.0↔	Iné implant.endoprotézy bedr.kĺbu,necement	5t51g.51↔	Vým.povrch.pr.hl.f.hip resurf.na povr.pr.hl.f.hip resurf,cem
5t50x.1↔	Iné implantácie endoprotézy bedr.kĺbu,cement	5t51g.80↔	Vým.povrch.pr.hl.fem.hip resurf.na tot.necem.prot.hl.fem.
5t50x.2↔	Iné implantácie endoprotézy bedr.kĺbu,hybrid	5t51g.81↔	Vým.povrch.protézy hl.f.hip resurf.na totál.cem.prot.hl.fem.
5t510↔	Revízia endoprotézy bedrového kĺbu bez výmeny	5t51g.82↔	Vým.povrch.pr.hl.f.hip resurf.na tot.hybr.prot.hl.fem.
5t511.00↔	Vým.femor.komp.protézy hl.femuru na cervikokap.nec.pr.hl.f.	5t51g.x↔	Vým.povrch.protézy hl.femuru typ.hip resurf.,ost.
5t511.01↔	Vým.femor.komp.protézy hl.femuru na cerv-kap.cem.pr.hl.f.	5t51h↔	Odstránenie povrchovej náhradnej protézy bedrového kĺbu
5t511.2↔	Vým.femor.kompon.protézy hl.femuru na špeciál.prot.hl.fem.	5t51j.2↔	Vým.metafyz.prot.hl.fem.s krát.driek.na špec.protézu.hl.fem
5t511.3↔	Vým.femor.komponen.protézy hl.femuru na bipol.prot.hl.f.	5t51j.80↔	Vým.metafyz.prot.hl.f.s krát.driek.na tot.necem.pr.hl.fem.
5t511.4↔	Výmena femorálnej komponenty hlavičky protézy	5t51j.81↔	Vým.metafyz.prot.hl.f.s krát.driek.na tot.cem.pr.hl.fem.
5t511.80↔	Výmena femor.komp.pr.hl.fem.na tot.necem.prot.hl.fem.	5t51j.82↔	Vým.metafyz.prot.hl.f.s krát.driek.na tot.hybr.pr.hl.fem.
5t511.81↔	Výmena femor.komp.pr.hl.femuru na tot.cem.prot.hl.fem.	5t51j.x↔	Vým.metafyz.protézy hl.femuru s krátkym driek.,ost.
5t511.82↔	Vým.femor.komponenty pr.hl.femuru na tot.hybrid.pr.hl.fem.	5t51k↔	Odstr.metafyzár.protézy hlavice femuru s krátkym driekom
5t511.x↔	Vým.femorálnej komp.protézy hl.femuru,ostatné	5t51x↔	Ostatné revízie, výmeny/odstr.endoprotézy bedr.kĺbu
5t512.10↔	Vým.acetab.komponenty bed.kĺbu na acetab.komp.,necem.	5t531.52↔	Vým.unikond.prot.kolena na TEP kolena spoj-hybr.čiasť.cem
5t512.11↔	Vým.acetabulár.komp.bed.kĺbu na acetab.komp.,cem.	5t590.0↔	Artroplast.bedr.kĺbu s osteotómiou bedra;jednoduchá ost.
5t512.20↔	Vým.acet.komp.bedra na acet.komp,necem.s vým.hl.	5t590.1↔	Artroplast.bedr.kĺbu s osteotómiou bedra:tripleosteotómia
5t512.21↔	Vým.acet.komp.bedra na acet.komp,cem.s vým.hl.	5t590.x↔	Artroplastika bedrového kĺbu s osteotómiou bedra:ostatné
5t512.3↔	Vým.acetabulár.komponenty bedra na špeciál.prot.hl.f.	5t591↔	Plastika striešky acetabula
5t512.60↔	Vým.acetab.komp.bedra, izol.inlay bez vým.jamky	5t592↔	Girdlestonova resekcia na bedr.kĺbe, primárna
5t512.61↔	Vým.acet.komp.bedra,izol.inlay bez vým.jamky s vým.hlavič		

Výkon VIAL-13

5a902.11	Laminotómia krčnej chrbtice,1 segment	5a902.23	Hemilaminektómia krčnej chrbtice,viac ako 2 segmenty
5a902.12	Laminotómia krčnej chrbtice,2 segmenty	5a902.31	Laminektómia krčnej chrbtice,1 segment
5a902.13	Laminotómia krčnej chrbtice,viac ako 2 segmenty	5a902.32	Laminektómia krčnej chrbtice,2 segmenty
5a902.21	Hemilaminektómia krčnej chrbtice,1 segment	5a902.33	Laminektómia krčnej chrbtice,viac ako 2 segmenty
5a902.22	Hemilaminektómia krčnej chrbtice,2 segmenty		

Výkon VIAL-14

5a901.a‡	Kraniocervikálny prechod,transorálne	5a902.02‡	Dorzál.prístup ku krčnej chrbtici,2 segmenty
5a901.b‡	Kraniocervikálny prechod,dorzálne	5a902.03‡	Dorzál.prístup ku krčnej chrbtici, viac ako 2 segmenty
5a901.c‡	Kraniocervikálny prechod,laterálne	5a902.x‡	Iný prístup ku krčnej chrbtici
5a902.01‡	Dorzál.prístup ku krčnej chrbtici,1 segment		

Výkon VIAL-15

5a903.11	Laminotómia hrudnej chrbtice,1 segment	5a903.23	Hemilaminektómia hrudnej chrbtice,viac ako 2 segmenty
5a903.12	Laminotómia hrudnej chrbtice,2 segmenty	5a903.31	Laminektómia hrudnej chrbtice,1 segment
5a903.13	Laminotómia hrudnej chrbtice,viac ako 2 segmenty	5a903.32	Laminektómia hrudnej chrbtice,2 segmenty
5a903.21	Hemilaminektómia hrudnej chrbtice,1 segment	5a903.33	Laminektómia hrudnej chrbtice,viac ako 2 segmenty
5a903.22	Hemilaminektómia hrudnej chrbtice,2 segmenty		

Výkon VIAL-16

5a903.01‡	Dorzál.prístup k hrudnej chrbtici,1 segment	5a903.03‡	Dorzál.prístup k hrudnej chrbtici, viac ako 2 segmenty
5a903.02‡	Dorzál.prístup k hrudnej chrbtici,2 segmenty	5a903.x‡	Iný prístup k hrudnej chrbtici

Výkon VIAL-17

5t003.1↔	Drenáž:humerus proximál.	5t004.p↔	Sept.,asept.inciz.-komb.s d'.inciz.s vlož.nosiča s liek:fib.prox
5t003.2↔	Drenáž:humerus diafyz.	5t004.q↔	Sept.,asept.inci.-komb.s ďal.inciz.s vlož.nosiča s liek:fib.diaf
5t003.3↔	Drenáž:humerus distál.	5t004.r↔	Sept.,asept.inciz.-komb.s ďal.inciz.s vlož.nos.s liek:fib.dist.
5t003.4↔	Drenáž:radius proximal.	5t004.s↔	Sept.,asept.inciz.-komb.s ďal.inciz.s vlož.nosiča s liekom:talus
5t003.5↔	Drenáž:radius diafyz.	5t004.t↔	Sept.,asept.inciz.-komb.s d'.inciz.s vlož.nosiča s liek:kalkaneus
5t003.6↔	Drenáž:radius distál.	5t004.u↔	Sept,asept.inciz.-komb.s d'.inciz.s vlož.nosiča s liek:tarzálné k.
5t003.7↔	Drenáž:ulna proximál.	5t004.v↔	Sept,asept.inci.-komb.s d'.inci.s vlož.nosiča s liek:mttarzáln.k.
5t003.8↔	Drenáž:ulna diafyz.	5t004.w↔	Sept,asept.inci.-komb.s d'.inci.s vlož.nosiča s liek:falangy pr.n.
5t003.9↔	Drenáž:ulna distál.	5t005.1↔	Odstr.cudz.telesa:humerus proxim.
5t003.a↔	Drenáž:karpálne kosti	5t005.2↔	Odstr.cudz.telesa:humerus diafyz.
5t003.b↔	Drenáž:metakarpálne kosti	5t005.3↔	Odstr.cudz.telesa:humerus distál.
5t003.c↔	Drenáž:falangy prstov ruky	5t005.4↔	Odstr.cudz.telesa:radius prox.
5t003.e↔	Drenáž:krčok stehennej kosti	5t005.5↔	Odstr.cudz.telesa:radius diafyz.
5t003.f↔	Drenáž:femur proximál.	5t005.6↔	Odstr.cudz.telesa:radius distál.
5t003.g↔	Drenáž:femur diafyz.	5t005.7↔	Odstr.cudz.telesa:ulna proximál.
5t003.h↔	Drenáž:femur distál.	5t005.8↔	Odstr.cudz.telesa:ulna diafyz.
5t003.j↔	Drenáž:patela	5t005.9↔	Odstr.cudz.telesa:ulna distál.
5t003.k↔	Drenáž:tibia proximál.	5t005.a↔	Odstr.cudz.telesa:karpálne kosti
5t003.m↔	Drenáž:tibia diafyz.	5t005.b↔	Odstr.cudz.tel.z k:metakarpálne k.
5t003.n↔	Drenáž:tibia distál.	5t005.c↔	Odstr.cudz.telesa:falangy prstov ruky
5t003.p↔	Drenáž:fibula proximál.	5t005.e↔	Odstr.cudz.tel.:krčok steh.k.
5t003.q↔	Drenáž:fibula diafyz.	5t005.f↔	Odstr.cudz.telesa:femur proximál.
5t003.r↔	Drenáž:fibula distál.	5t005.g↔	Odstr.cudz.telesa:femur diafyz.
5t003.s↔	Drenáž:talus	5t005.h↔	Odstr.cudz.telesa:femur distál.
5t003.t↔	Drenáž:kalkaneus	5t005.j↔	Odstr.cudz.telesa:patela
5t003.u↔	Drenáž:tarzálné kosti	5t005.k↔	Odstr.cudz.telesa:tibia proximál.
5t003.v↔	Drenáž:metatarzálné kosti	5t005.m↔	Odstr.cudz.telesa:tibia diafyz.
5t003.w↔	Drenáž:falangy prstov nohy	5t005.n↔	Odstr.cudz.telesa:tibia distál.
5t004.1↔	Sept,asept.inciz.-komb.s d'.inciz.s vlož.nosiča s liek:hum.prox.	5t005.p↔	Odstr.cudz.telesa:fibula proximál.
5t004.2↔	Sept,asept.inciz.-komb.s d'.inciz.s vlož.nosiča s liek:humer diaf.	5t005.q↔	Odstr.cudz.telesa:fibula diafyz.
5t004.3↔	Sept,asept.inci.-komb.s d'.inciz.s vlož.nosiča s liek:humer dist.	5t005.r↔	Odstr.cudz.telesa:fibula distál.
5t004.4↔	Sept,asept.inciz.-komb.s d'.inci.s vlož.nosiča s liek:radius pr.	5t005.s↔	Odstr.cudz.telesa:talus
5t004.5↔	Sept,asept.inci.-komb.s d'.inciz.s vlož.nosiča s liek:rad.diaf.	5t005.t↔	Odstr.cudz.telesa:kalkaneus
5t004.6↔	Sept,asept.inci.-komb.s d'.inci.s vlož.nosiča s liek:radius dist.	5t005.u↔	Odstr.cudz.telesa:tarzálné kosti
5t004.7↔	Sept,asept.inci.-komb.s d'.inciz.s vlož.nosiča s liek:ulna prox.	5t005.v↔	Odstr.cudz.tel.:metatarzálné k.
5t004.8↔	Sept,asept.inciz.-komb.s d'.inciz.s vlož.nosiča s liek:ulna diaf.	5t005.w↔	Odstr.cudz.telesa:falangy prstov nohy
5t004.9↔	Sept.,asept.inciz.-komb.s d'.inciz.s vlož.nosiča s liek:ulna dist	5t006.1↔	Debridement (odstr.nekrotickej kosti):humerus prox.
5t004.a↔	Sept.,asept.inciz.-komb.s ďal.inciz.s vlož.nosiča s liek:karpál.k.	5t006.2↔	Debridement (odstr.nekrotickej kosti):humerus diafyz.
5t004.b↔	Sept.,asept.inciz.-komb.s d'.inciz.s vlož.nos.s liek:metakarp.k.	5t006.3↔	Debridement (odstr.nekrotickej kosti):humerus dist.
5t004.c↔	Sept.,asept.inciz.-komb.s ďal.inciz.s vlož.nosiča s liek:fal.pr.r.	5t006.4↔	Debridement (odstr.nekrotickej kosti):radius prox.
5t004.e↔	Sept,asept.inciz.-komb.s d'.inciz.s vlož.nos.liek:krčok steh.k.	5t006.5↔	Debridement (odstr.nekrotickej kosti):radius diaf.
5t004.f↔	Sept,asept.inciz.-komb.s d'.inciz.s vlož.nosiča s liek:femur prox	5t006.6↔	Debridement (odstr.nekrotickej kosti):radius distál.
5t004.g↔	Sept.,asept.inciz.-komb.s d'.inciz.s vlož.nosiča s liek:femur diaf	5t006.7↔	Debridement (odstr.nekrotickej kosti):ulna prox.
5t004.h↔	Sept,asept.inci.-komb.s d'.inciz.s vlož.nosiča s liek:femur dist.	5t006.8↔	Debridement (odstr.nekrotickej kosti):ulna diafyz.
5t004.j↔	Sept.,asept.inciz.-komb.s ďal.inciz.s vlož.nosiča s liek:patela	5t006.9↔	Debridement (odstr.nekrotickej kosti):ulna distálna
5t004.k↔	Sept.,asept.inciz.-komb.s d'.inciz.s vlož.nosiča s liek:tibia prox.	5t006.a↔	Debridement (odstr.nekrotickej k.):karpálne k.
5t004.m↔	Sept,asept.inciz.-komb.s d'.inciz.s vlož.nosiča s liek:tibia diaf.	5t006.b↔	Debridement (odstr.nekrotickej k.):metakarpálne k.
5t004.n↔	Sept,asept.inciz.-komb.s d'.inciz.s vlož.nosiča s liek:tibia dist.	5t006.c↔	Debridement (odstr.nekrotickej kosti):falangy prstov r.

5t006.e↔	Debridement (odstr.nekrotickej k.):krčok steh.k.	5t008.v↔	Odstr.sekvestrov a vlož.nosiča s liekom:metatarzálne k.
5t006.f↔	Debridement (odstr.nekrotickej kosti):femur prox.	5t008.w↔	Odstr.sekvestrov a vlož.nosiča s liekom:falangy pr.r.
5t006.g↔	Debridement (odstr.nekrotickej kosti):femur diaf.	5t00a.1↔	Vloženie nosiča s liekom:humerus proximál.
5t006.h↔	Debridement (odstr.nekrotickej kosti):femur dist.	5t00a.2↔	Vloženie nosiča s liekom:humerus diafyz.
5t006.j↔	Debridement (odstr.nekrotickej kosti):patela	5t00a.3↔	Vloženie nosiča s liekom:humerus distál.
5t006.k↔	Debridement (odstr.nekrotickej kosti):tibia prox.	5t00a.4↔	Vloženie nosiča s liekom:radius proximal
5t006.m↔	Debridement (odstr.nekrotickej kosti):tibia diafyz.	5t00a.5↔	Vloženie nosiča s liekom:radius diafýza
5t006.n↔	Debridement (odstr.nekrotickej kosti):tibia distal.	5t00a.6↔	Vloženie nosiča s liekom:radius distál.
5t006.p↔	Debridement (odstr.nekrotickej kosti):fibula prox.	5t00a.7↔	Vloženie nosiča s liekom:ulna proximálna
5t006.q↔	Debridement (odstr.nekrotickej kosti):fibula diaf.	5t00a.8↔	Vloženie nosiča s liekom:ulna diafyzárna
5t006.r↔	Debridement (odstr.nekrotickej kosti):fibula dist.	5t00a.9↔	Vloženie nosiča s liekom:femur diafyzárny
5t006.s↔	Debridement (odstr.nekrotickej kosti):talus	5t00a.a↔	Vloženie nosiča s liekom:karpálne kosti
5t006.t↔	Debridement (odstr.nekrotickej kosti):kalkaneus	5t00a.b↔	Vloženie nosiča s liekom:metakarpálne kosti
5t006.u↔	Debridement (odstr.nekrotickej k.):tarzálne k.	5t00a.c↔	Vloženie nosiča s liekom:falangy prstov ruky
5t006.v↔	Debridement (odstr.nekrotickej k.):metatarzálne k.	5t00a.e↔	Vloženie nosiča s liekom:krčok steh.k.
5t006.w↔	Debridement (odstr.nekrotickej kosti):falangy prstov n.	5t00a.f↔	Vloženie nosiča s liekom:femur proximálny
5t007.1↔	Odstr.sekvestrov:humerus proximál.	5t00a.g↔	Vloženie nosiča s liekom:femur diafyzárny
5t007.2↔	Odstr.sekvestrov:humerus diafyz.	5t00a.h↔	Vloženie nosiča s liekom:femur distál.
5t007.3↔	Odstr.sekvestrov:humerus distál.	5t00a.j↔	Vloženie nosiča s liekom:patela
5t007.4↔	Odstr.sekvestrov:radius proximal.	5t00a.k↔	Vloženie nosiča s liekom:tibia proximálna
5t007.5↔	Odstr.sekvestrov:radius diafyz.	5t00a.m↔	Vloženie nosiča s liekom:tibia diafyzárna
5t007.6↔	Odstr.sekvestrov:radius distál.	5t00a.n↔	Vloženie nosiča s liekom:tibia distálna
5t007.7↔	Odstr.sekvestrov:ulna proximál.	5t00a.p↔	Vloženie nosiča s liekom:fibula proximálna
5t007.8↔	Odstr.sekvestrov:ulna diafyz.	5t00a.q↔	Vloženie nosiča s liekom:fibula diafyzárna
5t007.9↔	Odstr.sekvestrov:ulna distál.	5t00a.r↔	Vloženie nosiča s liekom:fibula distálna
5t007.a↔	Odstr.sekvestrov:karpálne kosti	5t00a.s↔	Vloženie nosiča s liekom:talus
5t007.b↔	Odstr.sekvestrov:metakarpálne kosti	5t00a.t↔	Vloženie nosiča s liekom:kalkaneus
5t007.c↔	Odstr.sekvestrov:falangy prstov ruky	5t00a.u↔	Vloženie nosiča s liekom:tarzálne kosti
5t007.e↔	Odstr.sekvestrov:krčok stehennej kosti	5t00a.v↔	Vloženie nosiča s liekom:metatarzálne kosti
5t007.f↔	Odstr.sekvestrov:femur proximál.	5t00a.w↔	Vloženie nosiča s liekom:falangy prstov nohy
5t007.g↔	Odstr.sekvestrov:femur diafyz.	5t00b.1↔	Odstr.nosiča s liekom:humerus proximálny
5t007.h↔	Odstr.sekvestrov:femur distál.	5t00b.2↔	Odstr.nosiča s liekom:humerus diafýza
5t007.j↔	Odstr.sekvestrov:patela	5t00b.3↔	Odstr.nosiča s liekom:humerus distál.
5t007.k↔	Odstr.sekvestrov:tibia proximál.	5t00b.4↔	Odstr.nosiča s liekom:radius proximal
5t007.m↔	Odstr.sekvestrov:tibia diafyz.	5t00b.5↔	Odstr.nosiča s liekom:radius distál.
5t007.n↔	Odstr.sekvestrov:tibia distál.	5t00b.6↔	Odstr.nosiča s liekom:radius distál.
5t007.p↔	Odstr.sekvestrov:fibula proximál.	5t00b.7↔	Odstr.nosiča s liekom:ulna proximálna
5t007.q↔	Odstr.sekvestrov:fibula diafyz.	5t00b.8↔	Odstr.nosiča s liekom:ulna diafyzárna
5t007.r↔	Odstr.sekvestrov:fibula distál.	5t00b.9↔	Odstr.nosiča s liekom:ulna distálna
5t007.s↔	Odstr.sekvestrov:talus	5t00b.a↔	Odstr.nosiča s liekom:karpálne kosti
5t007.t↔	Odstr.sekvestrov:kalkaneus	5t00b.b↔	Odstr.nosiča s liekom:metakarpálne kosti
5t007.u↔	Odstr.sekvestrov:tarzálne kosti	5t00b.c↔	Odstr.nosiča s liekom:falangy prstov ruky
5t007.v↔	Odstr.sekvestrov:metatarzálne kosti	5t00b.e↔	Odstr.nosiča s liekom:krčok stehennej kosti
5t007.w↔	Odstr.sekvestrov:falangy prstov nohy	5t00b.f↔	Odstr.nosiča s liekom:femur proximálny
5t008.1↔	Odstr.sekvestrov a vlož.nosiča s liekom:humerus prox.	5t00b.g↔	Odstr.nosiča s liekom:femur diafyzárny
5t008.2↔	Odstr.sekvestrov a vlož.nosiča s liekom:humerus diafyz.	5t00b.h↔	Odstr.nosiča s liekom:femur distál.
5t008.3↔	Odstr.sekvestrov a vlož.nosiča s liekom:humerus dist.	5t00b.j↔	Odstr.nosiča s liekom:patela
5t008.4↔	Odstr.sekvestrov a vlož.nosiča s liekom:radius prox.	5t00b.k↔	Odstr.nosiča s liekom:tibia proximálna
5t008.5↔	Odstr.sekvestrov a vlož.nosiča s liekom:radius diaf.	5t00b.m↔	Odstr.nosiča s liekom:tibia diafyzárna
5t008.6↔	Odstr.sekvestrov a vlož.nosiča s liekom:radius distál.	5t00b.n↔	Odstr.nosiča s liekom:tibia distálna
5t008.7↔	Odstr.sekvestrov a vlož.nosiča s liekom:ulna prox.	5t00b.p↔	Odstr.nosiča s liekom:fibula proximálna
5t008.8↔	Odstr.sekvestrov a vlož.nosiča s liekom:ulna diafyz.	5t00b.q↔	Odstr.nosiča s liekom:fibula diafyzárna
5t008.9↔	Odstr.sekvestrov a vlož.nosiča s liekom:ulna distál.	5t00b.r↔	Odstr.nosiča s liekom:fibula distálna
5t008.a↔	Odstr.sekvestrov a vlož.nosiča s liekom:karpálne k.	5t00b.s↔	Odstr.nosiča s liekom:talus
5t008.b↔	Odstr.sekvestrov a vlož.nosiča s liekom:metakarpálne k.	5t00b.t↔	Odstr.nosiča s liekom:kalkaneus
5t008.c↔	Odstr.sekvestrov a vlož.nosiča s liekom:falangy pr.r.	5t00b.u↔	Odstr.nosiča s liekom:tarzálne kosti
5t008.e↔	Odstr.sekvestrov a vlož.nosiča s liekom:krčok steh.k.	5t00b.v↔	Odstr.nosiča s liekom:metatarzálne kosti
5t008.f↔	Odstr.sekvestrov a vlož.nosiča s liekom:femur prox.	5t00b.w↔	Odstr.nosiča s liekom:falangy prstov nohy
5t008.g↔	Odstr.sekvestrov a vlož.nosiča s liekom:femur diaf.	5t00x.1↔	Iné septické a aseptické incízie:humerus proximálny
5t008.h↔	Odstr.sekvestrov a vlož.nosiča s liekom:femur dist.	5t00x.2↔	Iné septické a aseptické incízie:humerus diafýza
5t008.j↔	Odstr.sekvestrov a vloženie nosiča s liekom:patela	5t00x.3↔	Iné septické a aseptické incízie:humerus distál.
5t008.k↔	Odstr.sekvestrov a vlož.nosiča s liekom:tibia prox.	5t00x.4↔	Iné septické a aseptické incízie:radius prox.
5t008.m↔	Odstr.sekvestrov a vlož.nosiča s liekom:tibia diaf.	5t00x.5↔	Iné septické a aseptické incízie:radius diafýza
5t008.n↔	Odstr.sekvestrov a vlož.nosiča s liekom:tibia dist.	5t00x.6↔	Iné septické a aseptické incízie:radius distál.
5t008.p↔	Odstr.sekvestrov a vlož.nosiča s liekom:fibula prox.	5t00x.7↔	Iné septické a aseptické incízie:ulna proximálna
5t008.q↔	Odstr.sekvestrov a vlož.nosiča s liekom:fibula diaf.	5t00x.8↔	Iné septické a aseptické incízie:ulna diafyzárna
5t008.r↔	Odstr.sekvestrov a vlož.nosiča s liekom:fibula dist.	5t00x.9↔	Iné septické a aseptické incízie:ulna distálna
5t008.s↔	Odstr.sekvestrov a vloženie nosiča s liekom:talus	5t00x.a↔	Iné septické a aseptické incízie:karpálne k.
5t008.t↔	Odstr.sekvestrov a vlož.nosiča s liekom:kalkaneus	5t00x.b↔	Iné sept. a asept.incízie:metakarpálne k.
5t008.u↔	Odstr.sekvestrov a vlož.nosiča s liekom:tarzálne k.	5t00x.c↔	Iné septické a aseptické incízie:falangy prstov r.

5t00x.e↔	Iné incízie k.septické a aseptické:krčok steh.k.	5t012.6↔	(De)-rotačná osteotómia:radius distál.
5t00x.f↔	Iné septické a aseptické incízie:femur proximálny	5t012.8↔	(De)-rotačná osteotómia:ulna diafyzárna
5t00x.g↔	Iné septické a aseptické incízie:femur diafyzárny	5t012.9↔	(De)-rotačná osteotómia:ulna distálna
5t00x.h↔	Iné septické a aseptické incízie:femur distál.	5t012.a↔	(De)-rotačná osteotómia:karpálne kosti
5t00x.j↔	Iné septické a aseptické incízie:patela	5t012.b↔	(De)-rotačná osteotómia:metakarpálne kosti
5t00x.k↔	Iné septické a aseptické incízie:tibia proximálna	5t012.c↔	(De)-rotačná osteotómia:falangy prstov ruky
5t00x.m↔	Iné septické a aseptické incízie:tibia diaf.	5t012.e↔	(De)-rotačná osteotómia:krčok stehennej kosti
5t00x.n↔	Iné septické a aseptické incízie:tibia distálna	5t012.f↔	(De)-rotačná osteotómia:femur proximálny
5t00x.p↔	Iné septické a aseptické incízie:fibula proxim.	5t012.g↔	(De)-rotačná osteotómia:femur diafyzárny
5t00x.q↔	Iné septické a aseptické incízie:fibula diafyz.	5t012.h↔	(De)-rotačná osteotómia:femur distál.
5t00x.r↔	Iné septické a aseptické incízie:fibula distálna	5t012.k↔	(De)-rotačná osteotómia:tibia proximálna
5t00x.s↔	Iné septické a aseptické incízie:talus	5t012.m↔	(De)-rotačná osteotómia:tibia diafyzárna
5t00x.t↔	Iné septické a aseptické incízie:kalkaneus	5t012.n↔	(De)-rotačná osteotómia:tibia distálna
5t00x.u↔	Iné septické a aseptické incízie:tarzálne k.	5t012.r↔	(De)-rotačná osteotómia:fibula distálna
5t00x.v↔	Iné sept. a asept.incízie:metatarzálne k.	5t012.s↔	(De)-rotačná osteotómia:talus
5t00x.w↔	Iné septické a aseptické incízie:falangy prstov nohy	5t012.t↔	(De)-rotačná osteotómia:kalkaneus
5t010.1↔	Valgotizačná osteotómia:humerus proximálny	5t012.u↔	(De)-rotačná osteotómia:tarzálne kosti
5t010.2↔	Valgotizačná osteotómia:humerus diafýza	5t013.1↔	Skracovacia osteotómia:humerus proximálny
5t010.3↔	Valgotizačná osteotómia:humerus distál.	5t013.2↔	Skracovacia osteotómia:humerus diafýza
5t010.4↔	Valgotizačná osteotómia:radius proximal	5t013.3↔	Skracovacia osteotómia:humerus distál.
5t010.5↔	Valgotizačná osteotómia:radius diafýza	5t013.4↔	Skracovacia osteotómia:radius proximal
5t010.6↔	Valgotizačná osteotómia:radius distál.	5t013.5↔	Skracovacia osteotómia:radius diafýza
5t010.7↔	Valgotizačná osteotómia:ulna proximálna	5t013.6↔	Skracovacia osteotómia:radius distál.
5t010.8↔	Valgotizačná osteotómia:ulna diafyzárna	5t013.7↔	Skracovacia osteotómia:ulna proximálna
5t010.9↔	Valgotizačná osteotómia:ulna distálna	5t013.8↔	Skracovacia osteotómia:ulna diafyzárna
5t010.b↔	Valgotizačná osteotómia:metakarpálne kosti	5t013.9↔	Skracovacia osteotómia:ulna distálna
5t010.c↔	Valgotizačná osteotómia:falangy prstov ruky	5t013.b↔	Skracovacia osteotómia:metakarpálne kosti
5t010.e↔	Valgotizačná osteotómia:krčok steh.k.	5t013.c↔	Skracovacia osteotómia:falangy prstov ruky
5t010.f↔	Valgotizačná osteotómia:femur proximálny	5t013.e↔	Skracovacia osteotómia:krčok stehennej kosti
5t010.g↔	Valgotizačná osteotómia:femur diafyzárny	5t013.f↔	Skracovacia osteotómia:femur proximálny
5t010.h↔	Valgotizačná osteotómia:femur distál.	5t013.g↔	Skracovacia osteotómia:femur diafyzárny
5t010.k↔	Valgotizačná osteotómia:tibia proximálna	5t013.h↔	Skracovacia osteotómia:femur distál.
5t010.m↔	Valgotizačná osteotómia:tibia diafyzárna	5t013.k↔	Skracovacia osteotómia:tibia proximálna
5t010.n↔	Valgotizačná osteotómia:tibia distálna	5t013.m↔	Skracovacia osteotómia:tibia diafyzárna
5t010.p↔	Valgotizačná osteotómia:fibula proximálna	5t013.n↔	Skracovacia osteotómia:tibia distálna
5t010.q↔	Valgotizačná osteotómia:fibula diafyzárna	5t013.p↔	Skracovacia osteotómia:fibula proximálna
5t010.r↔	Valgotizačná osteotómia:fibula distálna	5t013.q↔	Skracovacia osteotómia:fibula diafyzárna
5t010.s↔	Valgotizačná osteotómia:talus	5t013.r↔	Skracovacia osteotómia:fibula distálna
5t010.t↔	Valgotizačná osteotómia:kalkaneus	5t013.s↔	Skracovacia osteotómia:talus
5t010.u↔	Valgotizačná osteotómia:tarzálne kosti	5t013.t↔	Skracovacia osteotómia:kalkaneus
5t010.v↔	Valgotizačná osteotómia metatarzálnych kostí	5t013.u↔	Skracovacia osteotómia:tarzálne kosti
5t010.w↔	Valgotizačná osteotómia falangov prstov nohy	5t014.1↔	Predĺžovacia osteotómia:humerus proximálny
5t011.1↔	Varotizačná osteotómia:humerus proximálny	5t014.2↔	Predĺžovacia osteotómia:humerus diafýza
5t011.2↔	Varotizačná osteotómia:humerus diafýza	5t014.3↔	Predĺžovacia osteotómia:humerus distál.
5t011.3↔	Varotizačná osteotómia:humerus distál.	5t014.4↔	Predĺžovacia osteotómia:radius proximal
5t011.4↔	Varotizačná osteotómia:radius proximal	5t014.5↔	Predĺžovacia osteotómia:radius diafýza
5t011.5↔	Varotizačná osteotómia:radius diafýza	5t014.6↔	Predĺžovacia osteotómia:radius distál.
5t011.6↔	Varotizačná osteotómia:radius distál.	5t014.7↔	Predĺžovacia osteotómia:ulna proximálna
5t011.7↔	Varotizačná osteotómia:ulna proximálna	5t014.8↔	Predĺžovacia osteotómia:ulna diafyzárna
5t011.8↔	Varotizačná osteotómia:ulna diafyzárna	5t014.9↔	Predĺžovacia osteotómia:ulna distálna
5t011.9↔	Varotizačná osteotómia:ulna distálna	5t014.b↔	Predĺžovacia osteotómia:metakarpálne kosti
5t011.b↔	Varotizačná osteotómia:metakarpálne kosti	5t014.c↔	Predĺžovacia osteotómia:falangy prstov ruky
5t011.c↔	Varotizačná osteotómia:falangy prstov ruky	5t014.e↔	Predĺžovacia osteotómia:krčok stehennej kosti
5t011.e↔	Varotizačná osteotómia:krčok stehennej kosti	5t014.f↔	Predĺžovacia osteotómia:femur proximálny
5t011.f↔	Varotizačná osteotómia:femur proximálny	5t014.g↔	Predĺžovacia osteotómia:femur diafyzárny
5t011.g↔	Varotizačná osteotómia:femur diafyzárny	5t014.h↔	Predĺžovacia osteotómia:femur distál.
5t011.h↔	Varotizačná osteotómia:femur distál.	5t014.k↔	Predĺžovacia osteotómia:tibia proximálna
5t011.k↔	Varotizačná osteotómia:tibia proximálna	5t014.m↔	Predĺžovacia osteotómia:tibia diafyzárna
5t011.m↔	Varotizačná osteotómia:tibia diafyzárna	5t014.n↔	Predĺžovacia osteotómia:tibia distálna
5t011.n↔	Varotizačná osteotómia:tibia distálna	5t014.p↔	Predĺžovacia osteotómia:fibula proximálna
5t011.p↔	Varotizačná osteotómia:fibula proximálna	5t014.q↔	Predĺžovacia osteotómia:fibula diafyzárna
5t011.q↔	Varotizačná osteotómia:fibula diafyzárna	5t014.r↔	Predĺžovacia osteotómia:fibula distálna
5t011.r↔	Varotizačná osteotómia:fibula distálna	5t014.s↔	Predĺžovacia osteotómia:talus
5t011.s↔	Varotizačná osteotómia:talus	5t014.t↔	Predĺžovacia osteotómia:kalkaneus
5t011.t↔	Varotizačná osteotómia:kalkaneus	5t014.u↔	Predĺžovacia osteotómia:tarzálne kosti
5t011.u↔	Varotizačná osteotómia:tarzálne kosti	5t015.1↔	Osteotómia s valgotizáciou a (de)-rotáciou:humerus prox.
5t012.1↔	(De)-rotačná osteotómia:humerus proximálny	5t015.2↔	Osteotómia s valgotizáciou a (de)-rotáciou:humerus diaf.
5t012.2↔	(De)-rotačná osteotómia:humerus diafýza	5t015.3↔	Osteotómia s valgotizáciou a (de)-rotáciou:humerus dist.
5t012.3↔	(De)-rotačná osteotómia:humerus distál.	5t015.4↔	Osteotómia s valgotizáciou a (de)-rotáciou:radius prox.
5t012.5↔	(De)-rotačná osteotómia:radius diafýza	5t015.5↔	Osteotómia s valgotizáciou a (de)-rotáciou:radius diaf.

5t015.6↔	Osteotómia s valgotizáciou a (de-)rotáciou:radius distál.	5t018.7↔	Kompl.osteotómia vo viac.rov:ulna proximálna
5t015.7↔	Osteotómia s valgotizáciou a (de-)rotáciou:ulna prox.	5t018.8↔	Kompl.osteotómia vo viac.rov:ulna diafyzárna
5t015.8↔	Osteotómia s valgotizáciou a (de-)rotáciou:ulna diaf.	5t018.9↔	Kompl.osteotómia vo viac.rov:ulna distálna
5t015.9↔	Osteotómia s valgotizáciou a (de-)rotáciou:ulna distálna	5t018.a↔	Kompl.osteotómia vo viac.rov:karpálne k.
5t015.b↔	Osteotómia s valgotizáciou a (de-)rotáciou:metakarp.k.	5t018.b↔	Kompl.osteotómia vo viac.rov:metakarpálne k.
5t015.c↔	Osteotómia s valgotizáciou a (de-)rotáciou:falangy pr.r.	5t018.c↔	Kompl.osteotómia vo viac.rov:falangy prstov r.
5t015.e↔	Osteotómia s valgotizáciou a (de-)rotáciou:krčok steh.k.	5t018.e↔	Kompl.osteotómia vo viac.rov:krčok steh.k.
5t015.f↔	Osteotómia s valgotizáciou a (de-)rotáciou:femur prox.	5t018.f↔	Kompl.osteotómia vo viac.rov:femur proximálny
5t015.g↔	Osteotómia s valgotizáciou a (de-)rotáciou:femur diaf.	5t018.g↔	Kompl.osteotómia vo viac.rov:femur diafyzárny
5t015.h↔	Osteotómia s valgotizáciou a (de-)rotáciou:femur dist.	5t018.h↔	Kompl.osteotómia vo viac.rov:femur distál.
5t015.k↔	Osteotómia s valgotizáciou a (de-)rotáciou:tibia prox.	5t018.k↔	Kompl.osteotómia vo viac.rov:tibia proximálna
5t015.m↔	Osteotómia s valgotizáciou a (de-)rotáciou:tibia diaf.	5t018.m↔	Kompl.osteotómia vo viac.rov:tibia diafyz.
5t015.n↔	Osteotómia s valgotizáciou a (de-)rotáciou:tibia dist.	5t018.n↔	Kompl.osteotómia vo viac.rov:tibia distálna
5t015.r↔	Osteotómia s valgotizáciou a (de-)rotáciou:fibula dist.	5t018.p↔	Kompl.osteotómia vo viac.rov:fibula proxim.
5t015.s↔	Osteotómia s valgotizáciou a (de-)rotáciou:talus	5t018.q↔	Kompl.osteotómia vo viac.rov:fibula diafyz.
5t015.t↔	Osteotómia s valgotizáciou a (de-)rotáciou:kalkaneus	5t018.r↔	Kompl.osteotómia vo viac.rov:fibula distálna
5t015.u↔	Osteotómia s valgotizáciou a (de-)rotáciou:tarzálne k.	5t018.s↔	Kompl.osteotómia vo viac.rov:talus
5t016.1↔	Osteotómia s varotizáciou a (de-)rotáciou:humerus prox.	5t018.t↔	Kompl.osteotómia vo viac.rov:kalkaneus
5t016.2↔	Osteotómia s varotizáciou a (de-)rotáciou:humerus diafýza	5t018.u↔	Kompl.osteotómia vo viac.rov:tarzálne k.
5t016.3↔	Osteotómia s varotizáciou a (de-)rotáciou:humerus dist.	5t019.1↔	Kompl.osteotómia vo viac.rov:s úpravou osi:humerus prox.
5t016.4↔	Osteotómia s varotizáciou a (de-)rotáciou:radius prox.	5t019.2↔	Kompl.osteotómia vo viac.rov:s úpravou osi:humerus diaf.
5t016.5↔	Osteotómia s varotizáciou a (de-)rotáciou:radius diaf.	5t019.3↔	Kompl.osteotómia vo viac.rov:s úpravou osi:humerus dist.
5t016.6↔	Osteotómia s varotizáciou a (de-)rotáciou:radius distál.	5t019.4↔	Kompl.osteotómia vo viac.rov:s úpravou osi:radius prox.
5t016.7↔	Osteotómia s varotizáciou a (de-)rotáciou:ulna prox.	5t019.5↔	Kompl.osteotómia vo viac.rov:s úpravou osi:radius diaf.
5t016.8↔	Osteotómia s varotizáciou a (de-)rotáciou:ulna diafyzárna	5t019.6↔	Kompl.osteotómia vo viac.rov:s úpravou osi:radius distál.
5t016.9↔	Osteotómia s varotizáciou a (de-)rotáciou:ulna distálna	5t019.7↔	Kompl.osteotómia vo viac.rov:s úpravou osi:ulna prox.
5t016.b↔	Osteotómia s varotizáciou a (de-)rotáciou:metakarpálne k.	5t019.8↔	Kompl.osteotómia vo viac.rov:s úpravou osi:ulna diaf.
5t016.c↔	Osteotómia s varotizáciou a (de-)rotáciou:falangy pr.r.	5t019.9↔	Kompl.osteotómia vo viac.rov:s úpravou osi:ulna dist.
5t016.e↔	Osteotómia s varotizáciou a (de-)rotáciou:krčok steh.k.	5t019.b↔	Kompl.osteotómia vo viac.rov:s úpravou osi:metakarp.k.
5t016.f↔	Osteotómia s varotizáciou a (de-)rotáciou:femur prox.	5t019.c↔	Kompl.osteotómia vo viac.rov:s úpravou osi:falangy pr.r.
5t016.g↔	Osteotómia s varotizáciou a (de-)rotáciou:femur diaf.	5t019.e↔	Kompl.osteotómia vo viac.rov:s úpravou osi:krčok steh.k.
5t016.h↔	Osteotómia s varotizáciou a (de-)rotáciou:femur dist.	5t019.f↔	Kompl.osteotómia vo viac.rov:s úpravou osi:femur prox.
5t016.k↔	Osteotómia s varotizáciou a (de-)rotáciou:tibia prox.	5t019.g↔	Kompl.osteotómia vo viac.rov:s úpravou osi:femur diaf.
5t016.m↔	Osteotómia s varotizáciou a (de-)rotáciou:tibia diaf.	5t019.h↔	Kompl.osteotómia vo viac.rov:s úpravou osi:femur dist.
5t016.n↔	Osteotómia s varotizáciou a (de-)rotáciou:tibia dist.	5t019.k↔	Kompl.osteotómia vo viac.rov:s úpravou osi:metakarp.k.
5t016.r↔	Osteotómia s varotizáciou a (de-)rotáciou:fibula dist.	5t019.m↔	Kompl.osteotómia vo viac.rov:s úpravou osi:tibia diaf.
5t016.s↔	Osteotómia s varotizáciou a (de-)rotáciou:talus	5t019.n↔	Kompl.osteotómia vo viac.rov:s úpravou osi:tibia dist.
5t016.t↔	Osteotómia s varotizáciou a (de-)rotáciou:kalkaneus	5t019.p↔	Kompl.osteotómia vo viac.rov:s úpravou osi:fibula prox.
5t016.u↔	Osteotómia s varotizáciou a (de-)rotáciou:tarzálne k.	5t019.q↔	Kompl.osteotómia vo viac.rov:s úpravou osi:fibula diaf.
5t017.1↔	Osteotómia bez úpravy osi:humerus proximálny	5t019.r↔	Kompl.osteotómia vo viac.rov:s úpravou osi:fibula dist.
5t017.2↔	Osteotómia bez úpravy osi:humerus diafýza	5t019.t↔	Kompl.osteotómia vo viac.rov:s úpravou osi:kalkaneus
5t017.3↔	Osteotómia bez úpravy osi:humerus distál.	5t019.u↔	Kompl.osteotómia vo viac.rov:s úpravou osi:tarzálne k.
5t017.4↔	Osteotómia bez úpravy osi:radius proximal	5t01a.1↔	Kortikotómia pri prenose kostn.segm:humerus prox.
5t017.5↔	Osteotómia bez úpravy osi:radius diafýza	5t01a.2↔	Kortikotómia pri prenose kostn.segm:humerus diaf.
5t017.6↔	Osteotómia bez úpravy osi:radius distál.	5t01a.3↔	Kortikotómia pri prenose kostn.segm:humerus dist.
5t017.7↔	Osteotómia bez úpravy osi:ulna proximálna	5t01a.5↔	Kortikotómia pri prenose kostn.segm:radius diaf.
5t017.8↔	Osteotómia bez úpravy osi:ulna diafyzárna	5t01a.6↔	Kortikotómia pri prenose kostn.segm:radius distál.
5t017.9↔	Osteotómia bez úpravy osi:ulna distálna	5t01a.8↔	Kortikotómia pri prenose kostn.segm:ulna diaf.
5t017.a↔	Osteotómia bez úpravy osi:karpálne kosti	5t01a.e↔	Kortikotómia pri prenose kostn.segm:krčok steh.k.
5t017.b↔	Osteotómia bez úpravy osi:metakarpálne kosti	5t01a.f↔	Kortikotómia pri prenose kostn.segm:femur prox.
5t017.c↔	Osteotómia bez úpravy osi:falangy prstov ruky	5t01a.g↔	Kortikotómia pri prenose kostn.segm:femur diaf.
5t017.e↔	Osteotómia bez úpravy osi:krčok steh.kosti	5t01a.h↔	Kortikotómia pri prenose kostn.segm:femur dist.
5t017.f↔	Osteotómia bez úpravy osi:femur proximálny	5t01a.k↔	Kortikotómia pri prenose kostn.segm:tibia prox.
5t017.g↔	Osteotómia bez úpravy osi:femur diafyzárny	5t01a.m↔	Kortikotómia pri prenose kostn.segm:tibia diaf.
5t017.h↔	Osteotómia bez úpravy osi:femur distál.	5t01a.n↔	Kortikotómia pri prenose kostn.segm:tibia dist.
5t017.k↔	Osteotómia bez úpravy osi:tibia proximálna	5t01a.p↔	Kortikotómia pri prenose kostn.segm:fibula prox.
5t017.m↔	Osteotómia bez úpravy osi:tibia diafyzárna	5t01a.q↔	Kortikotómia pri prenose kostn.segm:fibula diaf.
5t017.n↔	Osteotómia bez úpravy osi:tibia distálna	5t01a.r↔	Kortikotómia pri prenose kostn.segm:fibula dist.
5t017.p↔	Osteotómia bez úpravy osi:fibula proximálna	5t01a.s↔	Kortikotómia pri prenose kostn.segm:talus
5t017.q↔	Osteotómia bez úpravy osi:fibula diafyz.	5t01a.t↔	Kortikotómia pri prenose kostn.segm:kalkaneus
5t017.r↔	Osteotómia bez úpravy osi:fibula distálna	5t01a.u↔	Kortikotómia pri prenose kostn.segm:tarzálne k.
5t017.s↔	Osteotómia bez úpravy osi:talus	5t01x.1↔	Iné osteotómie a korektívne osteotómie:humerus prox.
5t017.t↔	Osteotómia bez úpravy osi:kalkaneus	5t01x.2↔	Iné osteotómie a korekt.osteot.:humerus diafýza
5t017.u↔	Osteotómia bez úpravy osi:tarzálne kosti	5t01x.3↔	Iné osteotómie a korektívne osteotómie:humerus dist.
5t018.1↔	Kompl.osteotómia vo viac.rov:humerus prox.	5t01x.4↔	Iné osteotómie a korektívne osteotómie:radius prox.
5t018.2↔	Kompl.osteotómia vo viac.rov:humerus diafýza	5t01x.5↔	Iné osteotómie a korektívne osteotómie:radius diaf.
5t018.3↔	Kompl.osteotómia vo viac.rov:humerus dist.	5t01x.6↔	Iné osteotómie a korektívne osteotómie:radius distál.
5t018.4↔	Kompl.osteotómia vo viac.rov:radius prox.	5t01x.7↔	Iné osteotómie a korektívne osteotómie:ulna prox.
5t018.5↔	Kompl.osteotómia vo viac.rov:radius diafýza	5t01x.8↔	Iné osteotómie a korektívne osteotómie:ulna diafyzárna
5t018.6↔	Kompl.osteotómia vo viac.rov:radius distál.	5t01x.9↔	Iné osteotómie a korektívne osteotómie:ulna distálna

5t01x.a↔	Iné osteotómie a korektívne osteotómie:karpálne k.	5t041.v↔	Autológná transpl.kortiko-spongióz.štep:metatarz.k.
5t01x.b↔	Iné osteotómie a korektívne osteotómie:metakarpálne k.	5t041.w↔	Autológná transpl.kortiko-spongióz.štep:falangy pr.n.
5t01x.c↔	Iné osteotómie a korektívne osteotómie:falangy prstov r.	5t042.1↔	Autológ.rozšír.transpl.>4cm)kortiko-spongióz.št:hum.prox.
5t01x.e↔	Iné osteotómie a korektívne osteotómie:krčok steh.k.	5t042.2↔	Autológ.rozšír.transpl.>4cm)kortiko-spongióz.št:hum.diaf.
5t01x.f↔	Iné osteotómie a korektívne osteotómie:femur prox.	5t042.3↔	Autológ.rozšír.transpl.>4cm)kortiko-spongióz.št:hum.dis.
5t01x.g↔	Iné osteotómie a korektívne osteotómie:femur diaf.	5t042.4↔	Autológ.rozšír.transpl.>4cm)kortiko-spongióz.št.:radius prox.
5t01x.h↔	Iné osteotómie a korektívne osteotómie:femur dist.	5t042.5↔	Autológ.rozšír.transpl.>4cm)kortiko-spongióz.št.:radius diaf.
5t01x.k↔	Iné osteotómie a korektívne osteotómie:tibia prox.	5t042.6↔	Autológ.rozšír.transpl.>4cm)kortiko-spongióz.št:rad.dis.
5t01x.m↔	Iné osteotómie a korektívne osteotómie:tibia diaf.	5t042.7↔	Autológ.rozš.transpl.>4cm)kortiko-spongióz.št.:ulna prox.
5t01x.n↔	Iné osteotómie a korektívne osteotómie:tibia dist.	5t042.8↔	Autológ.rozš.transpl.>4cm)kortiko-spongióz.št.:ulna diaf.
5t01x.p↔	Iné osteotómie a korektívne osteotómie:fibula prox.	5t042.9↔	Autológ.rozš.transpl.>4cm)kortiko-spongióz.št.:fibula dist.
5t01x.q↔	Iné osteotómie a korektívne osteotómie:fibula diaf.	5t042.a↔	Autológ.rozšír.transpl.>4cm)kortiko-spongióz.št.:karpálne k.
5t01x.r↔	Iné osteotómie a korektívne osteotómie:fibula dist.	5t042.b↔	Autológ.rozšír.transpl.>4cm)kortiko-spongióz.št.:metakarp.k.
5t01x.s↔	Iné osteotómie a korektívne osteotómie:talus	5t042.c↔	Autológ.rozšír.transpl.>4cm)kortiko-spongióz.št:tal.pr.r.
5t01x.t↔	Iné osteotómie a korektívne osteotómie:kalkaneus	5t042.e↔	Autológ.rozšír.transpl.>4cm)kortiko-spongióz.št:krč.st.k.
5t01x.u↔	Iné osteotómie a korektívne osteotómie:tarzálna k.	5t042.f↔	Autológ.rozš.transpl.>4cm)kortiko-spongióz.št.:femur prox.
5t040.1↔	Autológ.transplant.spongióz.kosti:humerus prox.	5t042.g↔	Autológ.rozš.transpl.>4cm)kortiko-spongióz.št.:femur diaf.
5t040.2↔	Autológ.transplant.spongióz.kosti:humerus diafýza	5t042.h↔	Autológ.rozš.transpl.>4cm)kortiko-spongióz.št.:femur dist.
5t040.3↔	Autológ.transplant.spongióz.kosti:humerus dist.	5t042.j↔	Autológ.rozšír.transpl.>4cm)kortiko-spongióz.št:patela
5t040.4↔	Autológ.transplant.spongióz.kosti:radius prox.	5t042.k↔	Autológ.rozšír.transpl.>4cm)kortiko-spongióz.št.:tibia prox.
5t040.5↔	Autológ.transplant.spongióz.kosti:radius diaf.	5t042.m↔	Autológ.rozšír.transpl.>4cm)kortiko-spongióz.št.:tibia diaf.
5t040.6↔	Autológ.transplant.spongióz.kosti:radius distál.	5t042.n↔	Autológ.rozšír.transpl.>4cm)kortiko-spongióz.št.:tibia dist.
5t040.7↔	Autológ.transplant.spongióz.kosti:ulna prox.	5t042.p↔	Autológ.rozšír.transpl.>4cm)kortiko-spongióz.št.:fibula prox.
5t040.8↔	Autológ.transplant.spongióz.kosti:ulna diafyzárna	5t042.q↔	Autológ.rozšír.transpl.>4cm)kortiko-spongióz.št.:fibula diaf.
5t040.9↔	Autológ.transplant.spongióz.kosti:ulna distálna	5t042.r↔	Autológ.rozšír.transpl.>4cm)kortiko-spongióz.št.:fibula dist.
5t040.a↔	Autológ.transplant.spongióz.kostikosti:karpálne k.	5t042.s↔	Autológ.rozšír.transpl.>4cm)kortiko-spongióz.št.:talus
5t040.b↔	Autológ.transpl.spongióz.kosti:metakarpálne k.	5t042.t↔	Autológ.rozš.transpl.>4cm)kortiko-spongióz.št.:kalkaneus
5t040.c↔	Autológ.transplant.spongióz.kosti:falangy prstov r.	5t042.u↔	Autológ.rozš.transpl.>4cm)kortiko-spongióz.št.:tarzálna k.
5t040.e↔	Autológ.transpl.spongióz.kosti:krčok steh.k.	5t042.v↔	Autológ.rozš.transpl.>4cm)kortiko-spongióz.št.:metatarz.k.
5t040.f↔	Autológ.transplant.spongióz.kosti:femur prox.	5t042.w↔	Autológ.rozš.transpl.>4cm)kortiko-spongióz.št:tal.pr.n.
5t040.g↔	Autológ.transplant.spongióz.kosti:femur diaf.	5t043.1↔	Transpl.kost.tk.bez cievnjej stopky:humerus prox.
5t040.h↔	Autológ.transplant.spongióz.kosti:femur dist.	5t043.2↔	Transpl.kost.tk.bez cievnjej stopky:humerus diafýza
5t040.j↔	Autológ.transplant.spongióz.kosti:patela	5t043.3↔	Transpl.kost.tk.bez cievnjej stopky:humerus dist.
5t040.k↔	Autológ.transplant.spongióz.kosti:tibia prox.	5t043.4↔	Transpl.kost.tk.bez cievnjej stopky:radius prox.
5t040.m↔	Autológ.transplant.spongióz.kosti:tibia diaf.	5t043.5↔	Transpl.kost.tk.bez cievnjej stopky:radius diaf.
5t040.n↔	Autológ.transplant.spongióz.kosti:tibia dist.	5t043.6↔	Transpl.kost.tk.bez cievnjej stopky:radius distál.
5t040.p↔	Autológ.transplant.spongióz.kosti:fibula prox.	5t043.7↔	Transpl.kost.tk.bez cievnjej stopky:ulna prox.
5t040.q↔	Autológ.transplant.spongióz.kosti:fibula diaf.	5t043.8↔	Transpl.kost.tk.bez cievnjej stopky:ulna diafyzárna
5t040.r↔	Autológ.transplant.spongióz.kosti:fibula dist.	5t043.9↔	Transpl.kost.tk.bez cievnjej stopky:ulna distálna
5t040.s↔	Autológ.transplant.spongióz.kosti:talus	5t043.a↔	Transplantácia kost.tk.bez cievnjej stopky:karpálne k.
5t040.t↔	Autológ.transplant.spongióz.kosti:kalkaneus	5t043.b↔	Transpl.kost.tk.bez cievnjej stopky:metakarpálne k.
5t040.u↔	Autológ.transpl.spongióz.:tarzálna k.	5t043.c↔	Transpl.kost.tk.bez cievnjej stopky:falangy prstov r.
5t040.v↔	Autológ.transplant.spongióz.kosti:metatarzálna k.	5t043.e↔	Transpl.kost.tkaniva bez cievnjej stopky:krčok steh.k.
5t040.w↔	Autológ.transplant.spongióz.kosti:falangy prstov n.	5t043.f↔	Transpl.kost.tk.bez cievnjej stopky:femur prox.
5t041.1↔	Autológná transpl.kortiko-spongióz.štep:humerus prox.	5t043.g↔	Transpl.kost.tk.bez cievnjej stopky:femur diaf.
5t041.2↔	Autológná transpl.kortiko-spongióz.štep:humerus diaf.	5t043.h↔	Transpl.kost.tk.bez cievnjej stopky:femur dist.
5t041.3↔	Autológná transpl.kortiko-spongióz.štep:humerus dist.	5t043.j↔	Transpl.kost.tk.bez cievnjej stopky:patela
5t041.4↔	Autológná transpl.kortiko-spongióz.štep:radius prox.	5t043.k↔	Transpl.kost.tk.bez cievnjej stopky:tibia prox.
5t041.5↔	Autológná transpl.kortiko-spongióz.štep:radius diaf.	5t043.m↔	Transpl.kost.tk.bez cievnjej stopky:tibia diaf.
5t041.6↔	Autológná transpl.kortiko-spongióz.štep:radius distál.	5t043.n↔	Transpl.kost.tk.bez cievnjej stopky:tibia dist.
5t041.7↔	Autológná transpl.kortiko-spongióz.štep:ulna prox.	5t043.p↔	Transpl.kost.tk.bez cievnjej stopky:fibula prox.
5t041.8↔	Autológ.transplantácia kortiko-spongióz.štep:ulna diaf.	5t043.q↔	Transpl.kost.tk.bez cievnjej stopky:fibula diaf.
5t041.9↔	Autológná transpl.kortiko-spongióz.štep:ulna distálna	5t043.r↔	Transpl.kost.tk.bez cievnjej stopky:fibula dist.
5t041.a↔	Autológná transpl.kortiko-spongióz.štep:karpálne k.	5t043.s↔	Transpl.kostného tk.bez cievnjej stopky:talus
5t041.b↔	Autológná transpl.kortiko-spongióz.štep:metakarp.k.	5t043.t↔	Transpl.kost.tk.bez cievnjej stopky:kalkaneus
5t041.c↔	Autológná transpl.kortiko-spongióz.štep:falangy pr.r.	5t043.u↔	Transpl.kost.tk.bez cievnjej stopky:tarzálna k.
5t041.e↔	Autológná transpl.kortiko-spongióz.štep:krčok steh.k.	5t043.v↔	Transpl.kost.tk.bez cievnjej stopky:metatarzálna k.
5t041.f↔	Autológná transpl.kortiko-spongióz.štep:femur prox.	5t043.w↔	Transpl.kost.tk.bez cievnjej stopky:falangy prstov n.
5t041.g↔	Autológná transpl.kortiko-spongióz.štep:femur diaf.	5t044.1↔	Transpl.k.tk.s cievn.stopk.s mikrovask.anast:humerus prox.
5t041.h↔	Autológná transpl.kortiko-spongióz.štep:femur dist.	5t044.2↔	Transpl.k.tk.s cievn.stopk.s mikrovask.anast:humerus diaf.
5t041.j↔	Autológná transpl.kortiko-spongióz.štep:patela	5t044.3↔	Transpl.k.tk.s cievn.stopk.s mikrovask.anast:humerus dist.
5t041.k↔	Autológná transpl.kortiko-spongióz.štep:tibia prox.	5t044.4↔	Transpl.k.tk.s cievn.stopk.s mikrovask.anast:radius prox.
5t041.m↔	Autológná transpl.kortiko-spongióz.štep:tibia diaf.	5t044.5↔	Transpl.k.tk.s cievn.stopk.s mikrovask.anast:radius diaf.
5t041.n↔	Autológná transpl.kortiko-spongióz.štep:tibia dist.	5t044.6↔	Transpl.k.tk.s cievn.stopk.s mikrovask.anast:radius distál.
5t041.p↔	Autológná transpl.kortiko-spongióz.štep:fibula prox.	5t044.7↔	Transpl.k.tk.s cievn.stopk.s mikrovask.anast:ulna prox.
5t041.q↔	Autológná transpl.kortiko-spongióz.štep:fibula diaf.	5t044.8↔	Transpl.k.tk.s cievn.stopk.s mikrovask.anast:ulna diaf.
5t041.r↔	Autológná transpl.kortiko-spongióz.štep:fibula dist.	5t044.9↔	Transpl.k.tk.s cievn.stopk.s mikrovask.anast:ulna dist.
5t041.s↔	Autológná transpl.kortiko-spongióz.štep:talus	5t044.a↔	Transpl.k.tk.s cievn.stopk.s mikrovask.anast:karpálne k.
5t041.t↔	Autológná transpl.kortiko-spongióz.štep:kalkaneus	5t044.b↔	Transpl.k.tk.s cievn.stopk.s mikrovask.anast:metakarp.k.
5t041.u↔	Autológná transpl.kortiko-spongióz.štep:tarzálna k.	5t044.c↔	Transpl.k.tk.s cievn.stopk.s mikrovask.anast:falangy pr.r.

5t044.e↔	Transpl.k.tk.s cie.v.stopk.s mikrovask.anast:krčok steh.k.	5t047.w↔	Alogénna transpl.spongióznej kosti:falany prstov n.
5t044.f↔	Transpl.k.tk.s cie.v.stopk.s mikrovask.anast:femur prox.	5t048.1↔	Alogénna transpl.kortiko-spongióz.št:humerus prox.
5t044.g↔	Transpl.k.tk.s cie.v.stopk.s mikrovask.anast:femur diaf.	5t048.2↔	Alogénna transpl.kortiko-spongióz.št:humerus diaf.
5t044.h↔	Transpl.k.tk.s cie.v.stopk.s mikrovask.anast:femur dist.	5t048.3↔	Alogénna transpl.kortiko-spongióz.št:humerus dist.
5t044.k↔	Transpl.k.tk.s cie.v.stopk.s mikrovask.anast:tibia prox.	5t048.4↔	Alogénna transpl.kortiko-spongióz.št:radius prox.
5t044.m↔	Transpl.k.tk.s cie.v.stopk.s mikrovask.anast:tibia diaf.	5t048.5↔	Alogénna transpl.kortiko-spongióz.št:radius diaf.
5t044.n↔	Transpl.k.tk.s cie.v.stopk.s mikrovask.anast:tibia dist.	5t048.6↔	Alogénna transpl.kortiko-spongióz.št:radius distál.
5t044.p↔	Transpl.k.tk.s cie.v.stopk.s mikrovask.anast:fibula prox.	5t048.7↔	Alogénna transpl.kortiko-spongióz.št:ulna prox.
5t044.q↔	Transpl.k.tk.s cie.v.stopk.s mikrovask.anast:fibula diaf.	5t048.8↔	Alogénna transpl.kortiko-spongióz.št:ulna diaf.
5t044.r↔	Transpl.k.tk.s cie.v.stopk.s mikrovask.anast:fibula dist.	5t048.9↔	Alogénna transpl.kortiko-spongióz.št:ulna distálna
5t044.s↔	Transpl.kost.tk.s cie.v.stopk.s mikrovask.anast:talus	5t048.a↔	Alogénna transpl.kortiko-spongióz.št:karpálne k.
5t044.t↔	Transpl.k.tk.s cie.v.stopk.s mikrovask.anast:kalkaneus	5t048.b↔	Alogénna transpl.kortiko-spongióz.št:metakarp.k.
5t044.u↔	Transpl.k.tk.s cie.v.stopk.s mikrovask.anast:tarzálna k.	5t048.c↔	Alogénna transpl.kortiko-spongióz.št:falany pr.r.
5t044.v↔	Transpl.k.tk.s cie.v.stopk.s mikrovask.anast:metatarz.k.	5t048.e↔	Alogénna transpl.kortiko-spongióz.št:krčok steh.k.
5t044.w↔	Transpl.k.tk.s cie.v.stopk.s mikrovask.anast:falany pr.n.	5t048.f↔	Alogénna transpl.kortiko-spongióz.št:femur prox.
5t045.1↔	Autológna transpl.chrupav.-kostn.transpl:humerus prox.	5t048.g↔	Alogénna transpl.kortiko-spongióz.št:femur diaf.
5t045.3↔	Autológna transpl.chrupav.-kostn.transpl:humerus dist.	5t048.h↔	Alogénna transpl.kortiko-spongióz.št:femur dist.
5t045.4↔	Autológ.transpl.chrupav.-kostn.transpl:radius prox.	5t048.j↔	Alogénna transpl.kortiko-spongióz.št:patela
5t045.e↔	Autológ.transpl.chrupav.-kostn.transpl:krčok steh.k.	5t048.k↔	Alogénna transpl.kortiko-spongióz.št:tibia prox.
5t045.h↔	Autológna transpl.chrupav.-kostn.transpl:femur dist.	5t048.m↔	Alogénna transpl.kortiko-spongióz.št:tibia diaf.
5t045.j↔	Autológna transpl.chrupav.-kostn.transpl:patela	5t048.n↔	Alogénna transpl.kortiko-spongióz.št:tibia dist.
5t045.k↔	Autológna transpl.chrupav.-kostn.transpl:tibia prox.	5t048.p↔	Alogénna transpl.kortiko-spongióz.št:fibula prox.
5t045.n↔	Autológna transpl.chrupav.-kostn.transpl:tibia dist.	5t048.q↔	Alogénna transpl.kortiko-spongióz.št:fibula diaf.
5t045.p↔	Autológ.transpl.chrupav.-kostn.transpl:fibula prox.	5t048.r↔	Alogénna transpl.kortiko-spongióz.št:fibula dist.
5t045.r↔	Autológ.transpl.chrupav.-kostn.transpl:fibula dist.	5t048.s↔	Alogénna transpl.kortiko-spongióz.št:talus
5t045.s↔	Autológna transpl.chrupav.-kostn.transpl:talus	5t048.t↔	Alogénna transpl.kortiko-spongióz.št:kalkaneus
5t045.t↔	Autológna transpl.chrupav.-kostn.transpl:kalkaneus	5t048.u↔	Alogénna transpl.kortiko-spongióz.št:tarzálna k.
5t045.u↔	Autológna transpl.chrupav.-kostn.transpl:tarzálna k.	5t048.v↔	Alogénna transpl.kortiko-spongióz.št:metatarz.k.
5t045.v↔	Autológna transpl.chrupav.-kostn.transpl:metatarz.k.	5t048.w↔	Alogénna transpl.kortiko-spongióz.št:falany pr.n.
5t045.w↔	Autológ.transpl.chrupav.-kostn.transpl:falany pr.n.	5t049.2↔	Alogénna transpl.rúrovitej kosti:humerus diafýza
5t046.1↔	Alog.transpl.chrupav.-kostn.transpl:humerus prox.	5t049.5↔	Alogénna transpl.rúrovitej kosti:radius diaf.
5t046.3↔	Alog.transpl.chrupav.-kostn.transpl:humerus dist.	5t049.8↔	Alogénna transpl.rúrovitej kosti:ulna diafýzárna
5t046.e↔	Alog.transpl.chrupav.-kostn.transpl:krčok steh.k.	5t049.g↔	Alogénna transpl.rúrovitej kosti:femur diaf.
5t046.h↔	Alogénna transpl.chrupav.-kostn.transpl:femur dist.	5t049.m↔	Alogénna transpl.rúrovitej kosti:tibia diaf.
5t046.k↔	Alogénna transpl.chrupav.-kostn.transpl:tibia prox.	5t049.q↔	Alogénna transpl.rúrovitej kosti:fibula diaf.
5t046.n↔	Alogénna transpl.chrupav.-kostn.transpl:tibia dist.	5t049.s↔	Alogénna transplantácia rúrovitej kosti:talus
5t046.p↔	Alogénna transpl.chrupav.-kostn.transpl:fibula prox.	5t049.t↔	Alogénna transpl.rúrovitej kosti:kalkaneus
5t046.r↔	Alogénna transpl.chrupav.-kostn.transpl:fibula dist.	5t049.u↔	Alogénna transpl.rúrovitej kosti:tarzálna k.
5t046.s↔	Alogénna transpl.chrupav.-kostn.transpl:talus	5t049.v↔	Alogénna transpl.rúrovitej kosti:metatarzálna k.
5t046.t↔	Alogénna transpl.chrupav.-kostn.transpl:kalkaneus	5t049.w↔	Alogénna transpl.rúrovitej kosti:falany prstov n.
5t046.u↔	Alogénna transpl.chrupav.-kostn.transpl:tarzálna k.	5t04a.1↔	Transpozícia kost.tk.s cievnou stopkou:humerus prox.
5t046.v↔	Alogénna transpl.chrupav.-kostn.transpl:metatarz.k.	5t04a.2↔	Transpozícia kost.tk.s cievnou stopkou:humerus diafýza
5t046.w↔	Alog.transpl.chrupav.-kostn.transpl:falany pr.n.	5t04a.3↔	Transpozícia kost.tk.s cievnou stopkou:humerus dist.
5t047.1↔	Alogénna transpl.spongióznej kosti:humerus prox.	5t04a.4↔	Transpozícia kost.tk.s cievnou stopkou:radius prox.
5t047.2↔	Alogénna transpl.spongióznej kosti:humerus diafýza	5t04a.5↔	Transpozícia kost.tk.s cievnou stopkou:radius diaf.
5t047.3↔	Alogénna transpl.spongióznej kosti:humerus dist.	5t04a.6↔	Transpozícia kost.tk.s cievnou stopkou:radius distál.
5t047.4↔	Alogénna transpl.spongióznej kosti:radius prox.	5t04a.7↔	Transpozícia kost.tk.s cievnou stopkou:ulna prox.
5t047.5↔	Alogénna transpl.spongióznej kosti:radius diaf.	5t04a.8↔	Transpozícia kost.tk.s cievnou stopkou:ulna diafýzárna
5t047.6↔	Alogénna transpl.spongióznej kosti:radius distál.	5t04a.9↔	Transpozícia kost.tk.s cievnou stopkou:ulna distálna
5t047.7↔	Alogénna transpl.spongióznej kosti:ulna prox.	5t04a.a↔	Transpozícia kost.tk.s cievnou stopkou:karpálne k.
5t047.8↔	Alogénna transpl.spongióznej kosti:ulna diafýzárna	5t04a.e↔	Transpozícia kost.tk.s cievnou stopkou:krčok steh.k.
5t047.9↔	Alogénna transpl.spongióznej kosti:ulna distálna	5t04a.f↔	Transpozícia kost.tk.s cievnou stopkou:femur prox.
5t047.a↔	Alogénna transpl.spongióznej kosti:karpálne k.	5t04a.g↔	Transpozícia kost.tk.s cievnou stopkou:femur diaf.
5t047.b↔	Alogénna transpl.spongióznej kosti:metakarpálne k.	5t04a.h↔	Transpozícia kost.tk.s cievnou stopkou:femur dist.
5t047.c↔	Alogénna transpl.spongióznej kosti:falany prstov r.	5t04a.k↔	Transpozícia kost.tk.s cievnou stopkou:tibia prox.
5t047.e↔	Alogénna transpl.spongióznej kosti:krčok steh.k.	5t04a.m↔	Transpozícia kost.tk.s cievnou stopkou:tibia diaf.
5t047.f↔	Alogénna transpl.spongióznej kosti:femur prox.	5t04a.n↔	Transpozícia kost.tk.s cievnou stopkou:tibia dist.
5t047.g↔	Alogénna transpl.spongióznej kosti:femur diaf.	5t04a.p↔	Transpozícia kost.tk.s cievnou stopkou:fibula prox.
5t047.h↔	Alogénna transpl.spongióznej kosti:femur dist.	5t04a.q↔	Transpozícia kost.tk.s cievnou stopkou:fibula diaf.
5t047.j↔	Alogénna transpl.spongióznej kosti:patela	5t04a.r↔	Transpozícia kost.tk.s cievnou stopkou:fibula dist.
5t047.k↔	Alogénna transpl.spongióznej kosti:tibia prox.	5t04a.s↔	Transpozícia kost.tk.s cievnou stopkou:talus
5t047.m↔	Alogénna transpl.spongióznej kosti:tibia diaf.	5t04a.t↔	Transpozícia kost.tk.s cievnou stopkou:kalkaneus
5t047.n↔	Alogénna transpl.spongióznej kosti:tibia dist.	5t04a.u↔	Transpozícia kost.tk.s cievnou stopkou:tarzálna k.
5t047.p↔	Alogénna transpl.spongióznej kosti:fibula prox.	5t04a.v↔	Transpozícia kost.tk.s cievnou stopkou:metatarzálna k.
5t047.q↔	Alogénna transpl.spongióznej kosti:fibula diaf.	5t04a.w↔	Transpozícia kost.tk.s cievnou stopkou:falany prstov n.
5t047.r↔	Alogénna transpl.spongióznej kosti:fibula dist.	5t04b.1↔	Transpl.humán.demineraliz.kost.matrix:humerus prox.
5t047.s↔	Alogénna transpl.spongióznej kosti:talus	5t04b.2↔	Transpl.humán.demineraliz.kost.matrix:humerus diaf.
5t047.t↔	Alogénna transpl.spongióznej kosti:kalkaneus	5t04b.3↔	Transpl.humán.demineraliz.kost.matrix:humerus dist.
5t047.u↔	Alogénna transpl.spongióznej kosti:tarzálna k.	5t04b.4↔	Transpl.humán.demineraliz.kost.matrix:radius prox.
5t047.v↔	Alogénna transpl.spongióznej kosti:metatarzálna k.	5t04b.5↔	Transpl.humán.demineraliz.kost.matrix:radius diaf.

5t04b.6↔	Transpl.humán.demineraliz.kost.matrix:radius distál.	5t050.q↔	Impl.kost.cementu bez prísady ATB:fibula diaf.
5t04b.7↔	Transpl.humán.demineraliz.kost.matrix:ulna prox.	5t050.r↔	Impl.kost.cementu bez prísady ATB:fibula dist.
5t04b.8↔	Transpl.humán.demineraliz.kost.matrix:ulna diaf.	5t050.s↔	Impl.kost.cementu bez prísady ATB:talus
5t04b.9↔	Transpl.humán.demineraliz.kost.matrix:ulna dist.	5t050.t↔	Impl.kost.cementu bez prísady ATB:kalkaneus
5t04b.a↔	Transpl.humán.demineraliz.kost.matrix:karpálne k.	5t050.u↔	Impl.kost.cementu bez prísady ATB:tarzálne k.
5t04b.b↔	Transpl.humán.demineraliz.kost.matrix:metakarp.k.	5t050.v↔	Impl.kost.cementu bez prísady ATB:metatarz.k.
5t04b.c↔	Transpl.humán.demineraliz.kost.matrix:falangy pr.r.	5t050.w↔	Impl.kost.cementu bez prísady ATB:falangy pr.n.
5t04b.e↔	Transpl.humán.demineraliz.kost.matrix:krčok steh.k.	5t051.1↔	Impl.kost.cementu s prísadou ATB:humerus pr.
5t04b.f↔	Transpl.humán.demineraliz.kost.matrix:femur prox.	5t051.2↔	Impl.kost.cementu s prísadou ATB:humerus diaf.
5t04b.g↔	Transpl.humán.demineraliz.kost.matrix:femur diaf.	5t051.3↔	Impl.kost.cementu s prísadou ATB:humerus dist.
5t04b.h↔	Transpl.humán.demineraliz.kost.matrix:femur dist.	5t051.4↔	Impl.kost.cementu s prísadou ATB:radius prox.
5t04b.j↔	Transpl.humán.demineralizovanej kost.matrix:patela	5t051.5↔	Impl.kost.cementu s prísadou ATB:radius diaf.
5t04b.k↔	Transpl.humán.demineraliz.kost.matrix:tibia prox.	5t051.6↔	Impl.kost.cementu s prísadou ATB:radius dist.
5t04b.m↔	Transpl.humán.demineraliz.kost.matrix:tibia diaf.	5t051.7↔	Impl.kost.cementu s prísadou ATB:ulna prox.
5t04b.n↔	Transpl.humán.demineraliz.kost.matrix:tibia dist.	5t051.8↔	Impl.kost.cementu s prísadou ATB:ulna diaf.
5t04b.p↔	Transpl.humán.demineraliz.kost.matrix:fibula prox.	5t051.9↔	Impl.kost.cementu s prísadou ATB:ulna dist.
5t04b.q↔	Transpl.humán.demineraliz.kost.matrix:fibula diaf.	5t051.a↔	Impl.kost.cementu s prísadou ATB:karpálne k.
5t04b.r↔	Transpl.humán.demineraliz.kost.matrix:fibula dist.	5t051.b↔	Impl.kost.cementu s prísadou ATB:metakarp.k.
5t04b.s↔	Transpl.humán.demineraliz.kostnej matrix:talus	5t051.c↔	Impl.kost.cementu s prísadou ATB:falangy pr.r.
5t04b.t↔	Transpl.humán.demineraliz.kost.matrix:kalkaneus	5t051.e↔	Impl.kost.cementu s prísadou ATB:krčok steh.k.
5t04b.u↔	Transpl.humán.demineraliz.kost.matrix:tarzálne k.	5t051.f↔	Impl.kost.cementu s prísadou ATB:femur prox.
5t04b.v↔	Transpl.humán.demineraliz.kost.matrix:metatarz.k.	5t051.g↔	Impl.kost.cementu s prísadou ATB:femur diaf.
5t04b.w↔	Transpl.humán.demineraliz.kost.matrix:falangy pr.n.	5t051.h↔	Impl.kost.cementu s prísadou ATB:femur dist.
5t04x.1↔	Iné transplantácie/transpozície kost.tk:humerus prox.	5t051.j↔	Impl.kost.cementu s prísadou ATB:patela
5t04x.2↔	Iné transplantácie/transpozície kost.tk:humerus diafýza	5t051.k↔	Impl.kost.cementu s prísadou ATB:tibia prox.
5t04x.3↔	Iné transplantácie/transpozície kost.tk:humerus dist.	5t051.m↔	Impl.kost.cementu s prísadou ATB:tibia diaf.
5t04x.4↔	Iné transplantácie/transpozície kost.tk:radius prox.	5t051.n↔	Impl.kost.cementu s prísadou ATB:tibia dist.
5t04x.5↔	Iné transplantácie/transpozície kost.tk:radius diaf.	5t051.p↔	Impl.kost.cementu s prísadou ATB:fibula prox.
5t04x.6↔	Iné transplantácie/transpozície kost.tk:radius distál.	5t051.q↔	Impl.kost.cementu s prísadou ATB:fibula diaf.
5t04x.7↔	Iné transplantácie/transpozície kost.tk:ulna prox.	5t051.r↔	Impl.kost.cementu s prísadou ATB:fibula dist.
5t04x.8↔	Iné transplantácie/transpozície kost.tk:ulna diafýzarna	5t051.s↔	Impl.kost.cementu s prísadou ATB:talus
5t04x.9↔	Iné transplantácie/transpozície kost.tk:ulna distálna	5t051.t↔	Impl.kost.cementu s prísadou ATB:kalkaneus
5t04x.a↔	Iné transplantácie/transpozície kost.tk:karpálne k.	5t051.u↔	Impl.kost.cementu s prísadou ATB:tarzálne k.
5t04x.b↔	Iné transplantácie/transpozície kost.tk:metakarpálne k.	5t051.v↔	Impl.kost.cementu s prísadou ATB:metatarz.k.
5t04x.c↔	Iné transplantácie/transpozície kost.tk:falangy pr.r.	5t051.w↔	Impl.kost.cementu s prísadou ATB:falangy pr.n.
5t04x.e↔	Iné transplantácie/transpozície kost.tk:krčok steh.k.	5t052.1↔	Impl.keram.kost.náhrady:humerus prox.
5t04x.f↔	Iné transplantácie/transpozície kost.tk:femur prox.	5t052.2↔	Impl.keram.kost.náhrady:humerus diaf.
5t04x.g↔	Iné transplantácie/transpozície kost.tk:femur diaf.	5t052.3↔	Impl.keram.kost.náhrady:humerus dist.
5t04x.h↔	Iné transplantácie/transpozície kost.tk:femur dist.	5t052.4↔	Impl.keram.kost.náhrady:radius prox.
5t04x.j↔	Iné transplantácie/transpozície kostného tk:patela	5t052.5↔	Impl.keram.kost.náhrady:radius diaf.
5t04x.k↔	Iné transplantácie/transpozície kost.tk:tibia prox.	5t052.6↔	Impl.keram.kost.náhrady:ulna distál.
5t04x.m↔	Iné transplantácie/transpozície kost.tk:tibia diaf.	5t052.7↔	Impl.keram.kost.náhrady:ulna prox.
5t04x.n↔	Iné transplantácie/transpozície kost.tk:tibia dist.	5t052.8↔	Impl.keram.kost.náhrady:ulna diaf.
5t04x.p↔	Iné transplantácie/transpozície kost.tk:fibula prox.	5t052.9↔	Impl.keram.kost.náhrady:ulna dist.
5t04x.q↔	Iné transplantácie/transpozície kost.tk:fibula diaf.	5t052.a↔	Impl.keram.kost.náhrady:karpálne k.
5t04x.r↔	Iné transplantácie/transpozície kost.tk:fibula dist.	5t052.b↔	Impl.keram.kost.náhrady:metakarpálne k.
5t04x.s↔	Iné transplantácie/transpozície kostného tk:talus	5t052.c↔	Impl.keram.kost.náhrady:falangy pr.r.
5t04x.t↔	Iné transplantácie/transpozície kost.tk:kalkaneus	5t052.e↔	Impl.keram.kost.náhrady:krčok steh.k.
5t04x.u↔	Iné transplantácie/transpozície kost.tk:tarzálne k.	5t052.f↔	Impl.keram.kost.náhrady:femur prox.
5t04x.v↔	Iné transplantácie/transpozície kost.tk:metatarzálne k.	5t052.g↔	Impl.keram.kost.náhrady:femur diaf.
5t04x.w↔	Iné transplantácie/transpozície kost.tk:falangy pr.n.	5t052.h↔	Impl.keram.kost.náhrady:femur dist.
5t050.1↔	Impl.kost.cementu bez prísady ATB:humerus prox.	5t052.j↔	Impl.keramickej kostnej náhrady:patela
5t050.2↔	Impl.kost.cementu bez prísady ATB:humerus diaf.	5t052.k↔	Impl.keram.kost.náhrady:tibia prox.
5t050.3↔	Impl.kost.cementu bez prísady ATB:humerus dist.	5t052.m↔	Impl.keram.kost.náhrady:tibia diaf.
5t050.4↔	Impl.kost.cementu bez prísady ATB:radius prox.	5t052.n↔	Impl.keram.kost.náhrady:tibia dist.č.
5t050.5↔	Impl.kost.cementu bez prísady ATB:radius diaf.	5t052.p↔	Impl.keram.kost.náhrady:fibula prox.
5t050.6↔	Impl.kost.cementu bez prísady ATB:radius dist.	5t052.q↔	Impl.keram.kost.náhrady:fibula diaf.
5t050.7↔	Impl.kost.cementu bez prísady ATB:ulna prox.	5t052.r↔	Impl.keram.kost.náhrady:fibula dist.
5t050.8↔	Impl.kost.cementu bez prísady ATB:ulna diaf.	5t052.s↔	Impl.keramickej kostnej náhrady:talus
5t050.9↔	Impl.kost.cementu bez prísady ATB:ulna dist.	5t052.t↔	Impl.keram.kost.náhrady:kalkaneus
5t050.a↔	Impl.kost.cementu bez prísady ATB:karpálne k.	5t052.u↔	Impl.keram.kost.náhrady:tarzálne k.
5t050.e↔	Impl.kost.cementu bez prísady ATB:krčok steh.k.	5t052.v↔	Impl.keram.kost.náhrady:metatarzálne k.
5t050.f↔	Impl.kost.cementu bez prísady ATB:femur prox.	5t052.w↔	Impl.keram.kost.náhrady:falangy pr.n.
5t050.g↔	Impl.kost.cementu bez prísady ATB:femur diaf.	5t053.1↔	Impl.resorb.keramic.kost.náhrady:humerus pr.
5t050.h↔	Impl.kost.cementu bez prísady ATB:femur dist.	5t053.2↔	Impl.resorb.keramic.kost.náhrady:humerus diaf.
5t050.j↔	Impl.kost.cementu bez prísady ATB:patela	5t053.3↔	Impl.resorb.keramic.kost.náhrady:humerus dist.
5t050.k↔	Impl.kost.cementu bez prísady ATB:tibia prox.	5t053.4↔	Impl.resorb.keramic.kost.náhrady:radius pr.
5t050.m↔	Impl.kost.cementu bez prísady ATB:tibia diaf.	5t053.5↔	Impl.resorb.keramic.kost.náhrady:radius diaf.
5t050.n↔	Impl.kost.cementu bez prísady ATB:tibia dist.	5t053.6↔	Impl.resorb.keramic.kost.náhrady:radius distál.
5t050.p↔	Impl.kost.cementu bez prísady ATB:fibula prox.	5t053.7↔	Impl.resorb.keramic.kost.náhrady:ulna prox.

5t053.8↔	Impl.resorb.keramic.kost.náhrady:ulna diaf.	5t05x.q↔	Impl.inej alopl.kost.náhr:fibula diaf.
5t053.9↔	Impl.resorb.keramic.kost.náhrady:ulna dist.	5t05x.r↔	Impl.inej alopl.kost.náhr:fibula dist.č.
5t053.a↔	Impl.resorb.keramic.kost.náhrady:karpálne k.	5t05x.s↔	Implantácia inej aloplast.kostnej náhrady:talus
5t053.b↔	Impl.resorb.keramic.kost.náhrady:metakarp.k.	5t05x.t↔	Implantácia inej aloplast.kostnej náhrady:kalkaneus
5t053.c↔	Impl.resorb.keramic.kost.náhrady:falangy pr.r.	5t05x.u↔	Impl.inej alopl.kost.náhr:tarzálne k.
5t053.e↔	Impl.resorb.keramic.kost.náhrady:krčok steh.k.	5t05x.v↔	Impl.inej alopl.kost.náhr:metatarzálne k.
5t053.f↔	Impl.resorb.keramic.kost.náhrady:femur prox.	5t05x.w↔	Impl.inej alopl.kost.náhr:falangy pr.n.
5t053.g↔	Impl.resorb.keramic.kost.náhrady:femur diaf.	5t070.1↔	Revízia osteos.m.bez jeho výmeny:humerus prox.
5t053.h↔	Impl.resorb.keramic.kost.náhrady:femur dist.	5t070.2↔	Revízia osteos.m.bez jeho výmeny:humerus diaf.
5t053.j↔	Impl.resorb.keramic.kost.náhrady:patela	5t070.3↔	Revízia osteos.m.bez jeho výmeny:humerus dist.
5t053.k↔	Impl.resorb.keramic.kost.náhrady:tibia prox.	5t070.4↔	Revízia osteos.m.bez jeho výmeny:radius prox.
5t053.m↔	Impl.resorb.keramic.kost.náhrady:tibia diaf.	5t070.5↔	Revízia osteos.m.bez jeho výmeny:radius diaf.
5t053.n↔	Impl.resorb.keramic.kost.náhrady:tibia dist.	5t070.6↔	Revízia osteos.m.bez jeho výmeny:radius distál.
5t053.p↔	Impl.resorb.keramic.kost.náhrady:fibula prox.	5t070.7↔	Revízia osteos.m.bez jeho výmeny:ulna prox.
5t053.q↔	Impl.resorb.keramic.kost.náhrady:fibula diaf.	5t070.8↔	Revízia osteos.m.bez jeho výmeny:ulna diaf.
5t053.r↔	Impl.resorb.keramic.kost.náhrady:fibula dist.	5t070.9↔	Revízia osteos.m.bez jeho výmeny:ulna dist.
5t053.s↔	Impl.resorb.keramic.kost.náhrady:talus	5t070.a↔	Revízia osteos.m.bez jeho výmeny:karpálne k.
5t053.t↔	Impl.resorb.keramic.kost.náhrady:kalkaneus	5t070.b↔	Revízia osteos.m.bez jeho výmeny:metakarp.k.
5t053.u↔	Impl.resorb.keramic.kost.náhrady:tarzálne k.	5t070.c↔	Revízia osteos.m.bez jeho výmeny:falangy pr.r.
5t053.v↔	Impl.resorb.keramic.kost.náhrady:metatarz.k.	5t070.e↔	Revízia osteos.m.bez jeho výmeny:krčok steh.k.
5t053.w↔	Impl.resorb.keramic.kost.náhrady:falangy pr.n.	5t070.f↔	Revízia osteos.m.bez jeho výmeny:femur prox.
5t054.1↔	Impl.kovovej kost.náhrady:humerus prox.	5t070.g↔	Revízia osteos.m.bez jeho výmeny:femur diaf.
5t054.2↔	Impl.kovovej kost.náhrady:humerus diaf.	5t070.h↔	Revízia osteos.m.bez jeho výmeny:femur dist.
5t054.3↔	Impl.kovovej kost.náhrady:humerus dist.	5t070.j↔	Revízia osteos.m.bez jeho výmeny:patela
5t054.4↔	Impl.kovovej kost.náhrady:radius prox.	5t070.k↔	Revízia osteos.m.bez jeho výmeny:tibia prox.
5t054.5↔	Impl.kovovej kost.náhrady:radius diaf.	5t070.m↔	Revízia osteos.m.bez jeho výmeny:tibia diaf.
5t054.6↔	Impl.kovovej kost.náhrady:radius distál.	5t070.n↔	Revízia osteos.m.bez jeho výmeny:tibia dist.
5t054.7↔	Impl.kovovej kost.náhrady:ulna prox.	5t070.p↔	Revízia osteos.m.bez jeho výmeny:fibula prox.
5t054.8↔	Impl.kovovej kost.náhrady:ulna diaf.	5t070.q↔	Revízia osteos.m.bez jeho výmeny:fibula diaf.
5t054.9↔	Impl.kovovej kost.náhrady:ulna dist.	5t070.r↔	Revízia osteos.m.bez jeho výmeny:fibula dist.
5t054.a↔	Impl.kovovej kost.náhrady:karpálne k.	5t070.s↔	Revízia osteosyntetického materiálu bez jeho výmeny:talus
5t054.b↔	Impl.kovovej kost.náhrady:metakarp.k.	5t070.t↔	Revízia osteos.m.bez jeho výmeny:kalkaneus
5t054.c↔	Impl.kovovej kost.náhrady:falangy pr.r.	5t070.u↔	Revízia osteos.m.bez jeho výmeny:tarzálne k.
5t054.e↔	Impl.kovovej kost.náhrady:krčok steh.k.	5t070.v↔	Revízia osteos.m.bez jeho výmeny:metatarz.k.
5t054.f↔	Impl.kovovej kost.náhrady:femur prox.	5t070.w↔	Revízia osteos.m.bez jeho výmeny:falangy pr.n.
5t054.g↔	Impl.kovovej kost.náhrady:femur diaf.	5t080.0↔	Resekcie (exostózy):os metatarsale I
5t054.h↔	Impl.kovovej kost.náhrady:femur dist.	5t080.1↔	Resekcie (exostózy):ossa mttrs.II-V,1 mtrtz.kost'
5t054.j↔	Impl.kovovej kost.náhrady:patela	5t080.2↔	Resekcie (exostózy):ossa metatarsalia II-V,2 metatarz.k.
5t054.k↔	Impl.kovovej kost.náhrady:tibia prox.	5t080.3↔	Resekcie (exostózy):ossa metatarsalia II-V,3 metatarz.k.
5t054.m↔	Impl.kovovej kost.náhrady:tibia diaf.	5t080.4↔	Resekcie (exostózy):ossa metatarsalia II-V,4 metatarz.k.
5t054.n↔	Impl.kovovej kost.náhrady:tibia dist.	5t080.a↔	Resekcie (exostózy) čl.prst.nohy:digitus I
5t054.p↔	Impl.kovovej kost.náhrady:fibula prox.	5t080.b↔	Resekcie (exostózy)čl.prst.nohy:digitus II-V,1 falanx
5t054.q↔	Impl.kovovej kost.náhrady:fibula diaf.	5t080.c↔	Resekcie (exostózy)čl.prst.nohy:digitus II-V,2 falanov
5t054.r↔	Impl.kovovej kost.náhrady:fibula dist.	5t080.d↔	Resekcie (exostózy)čl.prst.nohy:digitus II-V,3 falanov
5t054.s↔	Impl.kovovej kost.náhrady:talus	5t080.e↔	Resekcie (exostózy)čl.prst.nohy:digitus II-V,4 falanov
5t054.t↔	Impl.kovovej kost.náhrady:kalkaneus	5t080.f↔	Resekcie (exostózy)čl.prst.nohy:digitus II-V,5 a viac falanov
5t054.u↔	Impl.kovovej kost.náhrady:tarzálne k.	5t080.x↔	Resekcie (exostózy) MTT kostí a čl.prstov nohy:ostatné
5t054.v↔	Impl.kovovej kost.náhrady:metatarz.k.	5t081.0↔	Korekt.OP mäkk.č.MTT:výška 1.MTT-falangeál.lúč
5t054.w↔	Impl.kovovej kost.náhrady:falangy pr.n.	5t081.1↔	Korekt.OP mäkk.č.MTT:výška 2.-5.MTT-fl.lúč:1.MTT-fl.lúč
5t05x.1↔	Impl.inej alopl.kost.náhr:humerus prox.	5t081.2↔	Korekt.OP mäkk.č.MTT:výška 2.-5.MTT-fl.lúč:2 MTT-fl.lúče
5t05x.2↔	Impl.inej alopl.kost.náhr:humerus diaf.	5t081.3↔	Korekt.OP mäkk.č.MTT:výška 2.-5.MTT-fl.lúč:3 MTT-fl.lúče
5t05x.3↔	Impl.inej alopl.kost.náhr:humerus dist.	5t081.4↔	Korekt.OP mäkk.č.MTT:výška 2.-5.MTT-fl.lúč:4 MTT-fl.lúče
5t05x.4↔	Impl.inej alopl.kost.náhr:radius prox.	5t082.01	Osteotomia os metatarsale I
5t05x.5↔	Impl.inej alopl.kost.náhr:radius diaf.	5t082.02↔	Osteotomia os metatarsale I,dvojité osteotómia
5t05x.6↔	Impl.inej alopl.kost.náhr:radius distál.	5t082.1↔	Osteotomia ossa metatarsalia II-V:1 metatarzálna kost'
5t05x.7↔	Impl.inej alopl.kost.náhr:ulna prox.	5t082.2↔	Osteotomia ossa metatarsalia II-V:2 metatarzálne k.
5t05x.8↔	Implantácia inej aloplast.kostnej náhrady:ulna diaf.	5t082.3↔	Osteotomia ossa metatarsalia II-V:3 metatarzálne k.
5t05x.9↔	Implantácia inej aloplast.kostnej náhrady:ulna dist.	5t082.4↔	Osteotomia ossa metatarsalia II-V:4 metatarzálne k.
5t05x.a↔	Impl.inej alopl.kost.náhr:karpálne k.	5t082.a↔	Osteotomia čl.prstov nohy:digitus I
5t05x.b↔	Impl.inej alopl.kost.náhr:metakarpálne k.	5t082.b↔	Osteotomia čl.prstov nohy:digitus II-V,1 falanx
5t05x.c↔	Impl.inej alopl.kost.náhr:falangy prstov r.	5t082.c↔	Osteotomia čl.prstov nohy:digitus II-V,2 falangy
5t05x.e↔	Impl.inej alopl.kost.náhr:krčok steh.k.	5t082.d↔	Osteotomia čl.prstov nohy:digitus II-V,3 falangy
5t05x.f↔	Impl.inej alopl.kost.náhr:femur prox.	5t082.e↔	Osteotomia čl.prstov nohy:digitus II-V,4 falangy
5t05x.g↔	Impl.inej alopl.kost.náhr:femur diaf.	5t082.f↔	Osteotomia čl.prstov nohy:digitus II-V,5 a viac falanov
5t05x.h↔	Impl.inej alopl.kost.náhr:femur dist.	5t082.x↔	Osteotomia MTT kostí a článkov prstov nohy:ostatné
5t05x.j↔	Implantácia inej aloplast.kost.náhrady:patela	5t083.0↔	Artroplastika metatarzofalangeál.kĺbu I
5t05x.k↔	Impl.inej alopl.kost.náhr:tibia prox.	5t083.1↔	Artroplastika metatarzofalangeál.kĺbu II-V:1 kĺb
5t05x.m↔	Impl.inej alopl.kost.náhr:tibia diaf.	5t083.2↔	Artroplastika metatarzofalangeál.kĺbu II-V:2 kĺby
5t05x.n↔	Impl.inej alopl.kost.náhr:tibia dist.č.	5t083.3↔	Artroplastika metatarzofalangeál.kĺbu II-V:3 kĺby
5t05x.p↔	Impl.inej alopl.kost.náhr:fibula prox.	5t083.4↔	Artroplastika metatarzofalangeál.kĺbu II-V:4 kĺby

5t083.a↔	Artroplastika interfalangeálny kľbu I	5t100.q↔	Otv.rep.jednoduch.zlom.v diafýze:fibula:bez osteos.
5t083.b↔	Artroplastika interfalangeál.kľbu II-V:1 kľb	5t101.2↔	Otv.rep. jednoduch.zlom.v diafýze:humerus:osteosy.skrutkou
5t083.c↔	Artroplast.interfalangeál.kľbu II-V:2 kľby	5t101.5↔	Otv.rep.jednoduch.zlom.v diafýze:radius:skrutkou
5t083.d↔	Artroplast.interfalangeál.kľbu II-V:3 kľby	5t101.8↔	Otv.rep.jednoduch.zlom.v diafýze:ulna:skrutkou
5t083.e↔	Artroplast.interfalangeál.kľbu II-V:4 kľby	5t101.g↔	Otv.rep.jednoduch.zlom.v diafýze:femur:skrutkou
5t08x↔	Ostat.OP metatarzálnych kostí a článkov prstov nohy	5t101.m↔	Otv.rep.jednoduch.zlom.v diafýze:tibia:skrutkou
5t091.1↔	Dočasná epifyzeodéza:humerus proxim.	5t101.q↔	Otv.rep.jednoduch.zlom.v diafýze:fibula:skrutkou
5t091.3↔	Dočasná epifyzeodéza:humerus dist.	5t103.2↔	Otv.rep. jednoduch.zlom.v diafýze:humerus:št.dlahou
5t091.4↔	Dočasná epifyzeodéza:radius proxim.	5t103.5↔	Otv.rep.jednoduch.zlom.v diafýze:radius:št.dlahou
5t091.6↔	Dočasná epifyzeodéza:radius dist.	5t103.8↔	Otv.rep.jednoduch.zlom.v diafýze:ulna:osteosy.št.dlahou
5t091.7↔	Dočasná epifyzeodéza:ulna proxim.	5t103.g↔	Otv.rep.jednoduch.zlom.v diafýze:femur:št.dlahou
5t091.9↔	Dočasná epifyzeodéza:ulna dist.	5t103.m↔	Otv.rep.jednoduch.zlom.v diafýze:tibia:št.dlahou
5t091.b↔	Dočasná epifyzeodéza:metakarpálne kosti	5t103.q↔	Otv.rep.jednoduch.zlom.v diafýze:fibula:št.dlahou
5t091.c↔	Dočasná epifyzeodéza:falangy prstov ruky	5t104.2↔	Otv.rep. jednoduch.zlom.v diafýze:humerus:drôtom/serkl
5t091.e↔	Dočasná epifyzeodéza:krčok.steh.kosti	5t104.5↔	Otv.rep.jednoduch.zlom.v diafýze:radius:drôtom/serkl
5t091.f↔	Dočasná epifyzeodéza:femur proxim.	5t104.8↔	Otv.rep.jednoduch.zlom.v diafýze:ulna:drôtom/serkl
5t091.h↔	Dočasná epifyzeodéza:femur dist.	5t104.g↔	Otv.rep.jednoduch.zlom.v diafýze:radius:nezaist.predvřt.intrm.kl
5t091.k↔	Dočasná epifyzeodéza:tibia proxim.	5t104.m↔	Otv.rep.jednoduch.zlom.v diafýze:tibia:drôtom/serkl
5t091.n↔	Dočasná epifyzeodéza:tibia dist.	5t104.q↔	Otv.rep.jednoduch.zlom.v diafýze:fibula:drôtom/serkl
5t091.p↔	Dočasná epifyzeodéza:fibula proxim.	5t105.2↔	Otv.rep. jednod.zlom.v diafý:humer:dyn.kompr.skrutka v dl.
5t091.r↔	Dočasná epifyzeodéza:fibula dist.	5t105.g↔	Otv.rep.jednoduch.zlom.v diafýze:femur:dyn.kompr.skrut.v dl.
5t091.s↔	Dočasná epifyzeodéza:talus	5t106.2↔	Otv.rep. jednod.zlom.v diafý:humer:nezaist.predvřt.intrm.kl
5t091.t↔	Dočasná epifyzeodéza:kalkaneus	5t106.5↔	Otv.rep.jednod.zlom.v diafýze:radius:nezaist.predvřt.intrm.kl
5t091.v↔	Dočasná epifyzeodéza:metatarzálné kosti	5t106.8↔	Otv.rep.jednod.zlom.v diafýze:ulna:nezaist.predvřt.intrm.kl
5t091.w↔	Dočasná epifyzeodéza:falangy prstov nohy	5t106.g↔	Otv.rep.jednod.zlom.v diafýze:femur:nezaist.predvřt.intrm.kl
5t092.1↔	Stála epifyzeodéza:humerus proxim.	5t106.m↔	Otv.rep.jednod.zlom.v diafýze:tibia:nezaist.predvřt.intrm.kl
5t092.3↔	Stála epifyzeodéza:humerus dist.	5t106.q↔	Otv.rep.jednod.zlom.v diafýze:fibula:nezaist.predvřt.intrm.kl
5t092.4↔	Stála epifyzeodéza:radius proxim.	5t107.2↔	Otv.rep. jednod.zlom.v diafýze:humerus:zaist.predvřt.intrm.kl
5t092.6↔	Stála epifyzeodéza:radius distál.	5t107.5↔	Otv.rep.jednod.zlom.v diafýze:radius:zaist.predvřt.intrm.kl
5t092.7↔	Stála epifyzeodéza:ulna proxim.	5t107.8↔	Otv.rep.jednod.zlom.v diafýze:ulna:zaist.predvřt.intrm.kl
5t092.9↔	Stála epifyzeodéza:ulna dist.	5t107.g↔	Otv.rep.jednod.zlom.v diafýze:femur:zaist.predvřt.intrm.kl
5t092.b↔	Stála epifyzeodéza:metakarpálne kosti	5t107.m↔	Otv.rep.jednod.zlom.v diafýze:tibia:zaist.predvřt.intrm.kl
5t092.c↔	Stála epifyzeodéza:falangy prstov ruky	5t107.q↔	Otv.rep.jednod.zlom.v diafýze:fibula:zaist.predvřt.intrm.kl
5t092.e↔	Stála epifyzeodéza:krčok.steh.kosti	5t108.2↔	Otv.rep. jedn.zlom.v diafýze:humerus:iM kl.so zaist.pre kľb.k
5t092.f↔	Stála epifyzeodéza:femur proxim.	5t108.g↔	Otv.rep.jednod.zlom.v diafýze:femur:iM kl.so zaist.pre kľb.k
5t092.h↔	Stála epifyzeodéza:femur dist.	5t108.m↔	Otv.rep.jednod.zlom.v diafýze:tibia:iM kl.so zaist.pre kľb.k
5t092.k↔	Stála epifyzeodéza:tibia proxim.	5t109.g↔	Otv.rep.jednod.zlom.v diafýze:femur:transfix.kl
5t092.n↔	Stála epifyzeodéza:tibia dist.	5t109.m↔	Otv.rep.jednod.zlom.v diafýze:tibia:transfix.kl
5t092.p↔	Stála epifyzeodéza:fibula proxim.	5t10a.2↔	Otv.rep. jednod.zlom.v diafýz:humerus:iM drôt.a prút
5t092.r↔	Stála epifyzeodéza:fibula dist.	5t10a.5↔	Otv.rep.jednod.zlom.v diafýz:radius:iM drôt.a prút
5t092.s↔	Stála epifyzeodéza:talus	5t10a.8↔	Otv.rep.jednod.zlom.v diafýz:ulna:iM drôt.a prút
5t092.t↔	Stála epifyzeodéza:kalkaneus	5t10a.g↔	Otv.rep.jednod.zlom.v diafýz:femur:iM drôt.a prút
5t092.u↔	Stála epifyzeodéza:tarzálné kosti	5t10a.m↔	Otv.rep.jednod.zlom.v diafýz:tibia:iM drôt.a prút
5t092.v↔	Stála epifyzeodéza:metatarzálné kosti	5t10a.q↔	Otv.rep.jednod.zlom.v diafýz:fibula:iM drôt.a prút
5t092.w↔	Stála epifyzeodéza:falangy prstov nohy	5t10b.2↔	Otv.rep. jednod.zlom.v diafýz:humerus:uhlo.stab.dlahou
5t093.1↔	Liečebná epifyzeolýza:humerus proxim.	5t10b.5↔	Otv.rep.jednod.zlom.v diafýz:radius:uhlo.stab.dlahou
5t093.3↔	Liečebná epifyzeolýza:humerus dist.	5t10b.8↔	Otv.rep.jednod.zlom.v diafýz:ulna:uhlo.stab.dlahou
5t093.4↔	Liečebná epifyzeolýza:radius proxim.	5t10b.g↔	Otv.rep.jednod.zlom.v diafýz:humerus:uhlo.stab.dlahou
5t093.6↔	Liečebná epifyzeolýza:radius dist.	5t10b.m↔	Otv.rep.jednod.zlom.v diafýz:tibia:uhlo.stab.dlahou
5t093.7↔	Liečebná epifyzeolýza:ulna proxim.	5t10b.q↔	Otv.rep.jednod.zlom.v diafýz:fibula:uhlo.stab.dlahou
5t093.9↔	Liečebná epifyzeolýza:ulna dist.	5t10c.2↔	Otv.rep. jednod.zlom.v diafýz:humerus:uhl./kondyl.dl
5t093.b↔	Liečebná epifyzeolýza:metakarpálne kosti	5t10c.g↔	Otv.rep.jednod.zlom.v diafýz:femur:uhl./kondyl.dl
5t093.c↔	Liečebná epifyzeolýza:falangy prstov ruky	5t10t.2↔	Otv.rep. jednod.zlom.v diafýz:humerus:vonk.skelet.fix
5t093.e↔	Liečebná epifyzeolýza:krčok.steh.kosti	5t10t.5↔	Otv.rep.jednod.zlom.v diafýz:radius:vonk.skelet.fix
5t093.f↔	Liečebná epifyzeolýza:femur proxim.	5t10t.8↔	Otv.rep.jednod.zlom.v diafýz:ulna:vonk.skelet.fix
5t093.h↔	Liečebná epifyzeolýza:femur dis.	5t10t.g↔	Otv.rep.jednod.zlom.v diafýz:femur:vonk.skelet.fix
5t093.k↔	Liečebná epifyzeolýza:tibia proxim.	5t10t.m↔	Otv.rep.jednod.zlom.v diafýz:tibia:vonk.skelet.fix
5t093.n↔	Liečebná epifyzeolýza:tibia dist.	5t10t.q↔	Otv.rep.jednod.zlom.v diafýz:fibula:vonk.skelet.fix
5t093.p↔	Liečebná epifyzeolýza:fibula proxim.	5t10v.2↔	Otv.rep. jednod.zlom.v diafýz:humerus:kruh.vonk.skelet.fix
5t093.r↔	Liečebná epifyzeolýza:fibula dist.	5t10v.5↔	Otv.rep.jednod.zlom.v diafýz:radius:kruh.vonk.skelet.fix
5t093.s↔	Liečebná epifyzeolýza:talus	5t10v.8↔	Otv.rep.jednod.zlom.v diafýz:ulna:kruh.vonk.skelet.fix
5t093.t↔	Liečebná epifyzeolýza:kalkaneus	5t10v.g↔	Otv.rep.jednod.zlom.v diafýz:femur:kruh.vonk.skelet.fix
5t093.u↔	Liečebná epifyzeolýza:tarzálné kosti	5t10v.m↔	Otv.rep.jednod.zlom.v diafýz:tibia:kruh.vonk.skelet.fix
5t093.v↔	Liečebná epifyzeolýza:metatarzálné kosti	5t10v.q↔	Otv.rep.jednod.zlom.v diafýz:fibula:kruh.vonk.skelet.fix
5t093.w↔	Liečebná epifyzeolýza:falangy prstov nohy	5t10x.2↔	Otv.rep. jednod.zlom.v diafýz:humerus:iným osteos.m
5t100.2↔	Otv.rep.jednoduch.zlom.v diafýze:humerus:bez osteos.	5t10x.5↔	Otv.rep.jednod.zlom.v diafýz:radius:iným osteos.m
5t100.5↔	Otv.rep.jednoduch.zlom.v diafýze:radius:bez osteos.	5t10x.8↔	Otv.rep.jednod.zlom.v diafýz:ulna:iným osteos.m
5t100.8↔	Otv.rep.jednoduch.zlom.v diafýze:ulna:bez osteosynt.	5t10x.g↔	Otv.rep.jednod.zlom.v diafýz:femur:iným osteos.m
5t100.g↔	Otv.rep.jednoduch.zlom.v diafýze:femur:bez osteos.	5t10x.m↔	Otv.rep.jednod.zlom.v diafýz:tibia:iným osteos.m
5t100.m↔	Otv.rep.jednoduch.zlom.v diafýze:tibia:bez osteos.	5t10x.q↔	Otv.rep.jednod.zlom.v diafýz:fibula:iným osteos.m

5t10z.2↔	Otv.rep.jednod.zlom.v diafyz:humerus:rezorb.mat	5t11x.g↔	Otv.rep.triešt.zlom.v diafyz:femur:iným osteos.mat
5t10z.5↔	Otv.rep.jednod.zlom.v diafyz:radius:rezorb.mat	5t11x.m↔	Otv.rep.triešt.zlom.v diafyz:tibia:iným osteos.m
5t10z.8↔	Otv.rep.jednod.zlom.v diafyz:ulna:ostesyn.rezorb.mat	5t11x.q↔	Otv.rep.triešt.zlom.v diafyz:fibula:iným osteos.m
5t10z.g↔	Otv.rep.jednod.zlom.v diafyz:femur:rezorb.mat	5t11y.2↔	Otv.rep.triešt.zlom.v diafyz:humerus:blížšie neuč.mat
5t10z.m↔	Otv.rep.jednod.zlom.v diafyz:tibia:rezorb.mat	5t11y.5↔	Otv.rep.triešt.zlom.v diafyz:radius:blížšie neuč.mat
5t10z.q↔	Otv.rep.jednod.zlom.v diafyz:fibula:rezorb.mat	5t11y.8↔	Otv.rep.triešt.zlom.v diafyz:ulna:blížšie neuč.mat
5t110.2↔	Otv.rep.triešt.zlom.v diafyz:humerus:bez osteosynt	5t11y.g↔	Otv.rep.triešt.zlom.v diafyz:femur:blížšie neuč.mat
5t110.5↔	Otv.rep.triešt.zlom.v diafyz:radius:bez osteosynt	5t11y.m↔	Otv.rep.triešt.zlom.v diafyz:tibia:blížšie neuč.mat
5t110.8↔	Otv.rep.triešt.zlom.v diafyz:ulna:bez osteosynt	5t11y.q↔	Otv.rep.triešt.zlom.v diafyz:fibula:blížšie neuč.mat
5t110.g↔	Otv.rep.triešt.zlom.v diafyz:femur:bez osteosynt	5t120.1↔	Otv.rep.jedn.zl.v kĺb.obl.humer.prox:bez osteosyntézy
5t110.m↔	Otv.rep.triešt.zlom.v diafyz:tibia:bez osteosynt	5t120.3↔	Otv.rep.jedn.zl.v kĺb.obl.humer.dist:bez osteosyntézy
5t110.q↔	Otv.rep.triešt.zlom.v diafyz:fibula:bez osteosynt	5t120.4↔	Otv.rep.jedn.zl.v kĺb.obl.radius prox:bez osteosyntézy
5t113.2↔	Otv.rep.triešt.zlom.v diafyz:humerus:št.dlahou	5t120.6↔	Otv.rep.jedn.zl.v kĺb.obl.radius dist:bez osteosyntézy
5t113.5↔	Otv.rep.triešt.zlom.v diafyz:radius:št.dlahou	5t120.7↔	Otv.repoz.jednoduch.zl.v kĺb.obl.ulna prox:bez osteosyntézy
5t113.8↔	Otv.rep.triešt.zlom.v diafyz:ulna:št.dlahou	5t120.9↔	Otv.repoz.jedn.zl.v kĺb.obl.ulna dist:bez osteosyntézy
5t113.g↔	Otv.rep.triešt.zlom.v diafyz:femur:št.dlahou	5t120.e↔	Otv.rep.jedn.zl.v kĺb.obl.krčok steh.k:bez osteosyntézy
5t113.m↔	Otv.rep.triešt.zlom.v diafyz:tibia:št.dlahou	5t120.f↔	Otv.rep.jedn.zl.v kĺb.obl.femur prox:bez osteosyntézy
5t113.q↔	Otv.rep.triešt.zlom.v diafyz:fibula:št.dlahou	5t120.h↔	Otv.rep.jedn.zl.v kĺb.obl.femur dist:bez osteosyntézy
5t114.2↔	Otv.rep.triešt.zlom.v diafyz:humerus:drôtom/serkl	5t120.j↔	Otv.rep.jedn.zl.v kĺb.obl.patela:bez osteosyntézy
5t114.5↔	Otv.rep.triešt.zlom.v diafyz:radius:drôtom/serkl	5t120.k↔	Otv.rep.jedn.zl.v kĺb.obl.tibia prox:bez osteosyntézy
5t114.8↔	Otv.rep.triešt.zlom.v diafyz:ulna:drôtom/serkl	5t120.n↔	Otv.rep.jedn.zl.v kĺb.obl.tibia dist:bez osteosyntézy
5t114.g↔	Otv.rep.triešt.zlom.v diafyz:femur:drôtom/serkl	5t120.p↔	Otv.rep.jedn.zl.v kĺb.obl.fibula prox:bez osteosyntézy
5t114.m↔	Otv.rep.triešt.zlom.v diafyz:tibia:drôtom/serkl	5t120.r↔	Otv.rep.jedn.zl.v kĺb.obl.fibula dist:bez osteosyntézy
5t114.q↔	Otv.rep.triešt.zlom.v diafyz:fibula:drôtom/serkl	5t121.1↔	Otv.rep.jedn.zl.v kĺb.obl.humer.prox:skrutkou
5t115.2↔	Otv.rep.triešt.zlom.v diafyz:humerus:dyn.kompr.skr.v dl.	5t121.3↔	Otv.rep.jedn.zl.v kĺb.obl.humer.dist:skrutkou
5t115.g↔	Otv.rep.triešt.zlom.v diafyz:femur:dyn.kompr.skr.v dl.	5t121.4↔	Otv.rep.jedn.zl.v kĺb.obl.radius prox:skrutkou
5t116.2↔	Otv.rep.triešt.zlom.v diafyz:humer:nezaist.predvřt.iM.kl	5t121.6↔	Otv.rep.jedn.zl.v kĺb.obl.radius dist:skrutkou
5t116.5↔	Otv.rep.triešt.zlom.v diafyz:radius:nezaist.predvřt.iM.kl	5t121.7↔	Otv.repoz.jedn.zl.v kĺb.obl.ulna prox:skrutkou
5t116.8↔	Otv.rep.triešt.zlom.v diafyz:ulna:nezaist.predvřt.iM.kl	5t121.9↔	Otv.rep.jednoduch.zl.v kĺb.obl.ulna dist:skrutkou
5t116.g↔	Otv.rep.triešt.zlom.v diafyz:femur:nezaist.predvřt.iM.kl	5t121.e↔	Otv.rep.jedn.zl.v kĺb.obl.krčok steh.k:skrutkou
5t116.m↔	Otv.rep.triešt.zlom.v diafyz:tibia:nezaist.predvřt.iM.kl	5t121.f↔	Otv.rep.jedn.zl.v kĺb.obl.femur prox:skrutkou
5t116.q↔	Otv.rep.triešt.zlom.v diafyz:fibula:nezaist.predvřt.iM.kl	5t121.h↔	Otv.rep.jedn.zl.v kĺb.obl.femur dist:skrutkou
5t117.2↔	Otv.rep.triešt.zlom.v diafyz:humerus:zaist.predvřt.iM.kl	5t121.j↔	Otv.rep.jedn.zl.v kĺb.obl.patela:skrutkou
5t117.5↔	Otv.rep.triešt.zlom.v diafyz:radius:zaist.predvřt.iM.kl	5t121.k↔	Otv.rep.jedn.zl.v kĺb.obl.tibia prox:skrutkou
5t117.8↔	Otv.rep.triešt.zlom.v diafyz:ulna:zaist.predvřt.iM.kl	5t121.n↔	Otv.rep.jedn.zl.v kĺb.obl.tibia dist:skrutkou
5t117.g↔	Otv.rep.triešt.zlom.v diafyz:femur:zaist.predvřt.intramed.kl	5t121.p↔	Otv.rep.jedn.zl.v kĺb.obl.fibula prox:skrutkou
5t117.m↔	Otv.rep.triešt.zlom.v diafyz:tibia:zaist.predvřt.intramed.kl	5t121.r↔	Otv.rep.jedn.zl.v kĺb.obl.fibula dist:skrutkou
5t117.q↔	Otv.rep.triešt.zlom.v diafyz:fibula:zaist.predvřt.intramed.kl	5t123.1↔	Otv.rep.jedn.zl.v kĺb.obl.humer.prox:štand.dlahou
5t118.2↔	Otv.rep.triešt.zlom.v diafyz:humer:iM.klin.so zaist.pre kĺb.k	5t123.3↔	Otv.rep.jedn.zl.v kĺb.obl.humer.dist:štand.dlahou
5t118.g↔	Otv.rep.triešt.zlom.v diafyz:femur:iM.klin.so zaist.pre kĺb.k	5t123.4↔	Otv.rep.jedn.zl.v kĺb.obl.radius prox:štand.dlahou
5t118.m↔	Otv.rep.triešt.zlom.v diafyz:tibia:iM.klin.so zaist.pre kĺb.k	5t123.6↔	Otv.rep.jedn.zl.v kĺb.obl.radius dist:štand.dlahou
5t11a.2↔	Otv.rep.triešt.zlom.v diafyz:humerus:iM.drôt a prút	5t123.7↔	Otv.rep.jedn.zl.v kĺb.obl.ulna prox:štand.dlahou
5t11a.5↔	Otv.rep.triešt.zlom.v diafyz:radius:iM.drôt a prút	5t123.9↔	Otv.rep.jedn.zl.v kĺb.obl.ulna dist:štand.dlahou
5t11a.8↔	Otv.rep.triešt.zlom.v diafyz:ulna:iM.drôt a prút	5t123.e↔	Otv.rep.jedn.zl.v kĺb.obl.krčok steh.k:štand.dlahou
5t11a.g↔	Otv.rep.triešt.zlom.v diafyz:femur:iM.drôt a prút	5t123.f↔	Otv.rep.jedn.zl.v kĺb.obl.femur prox:štand.dlahou
5t11a.m↔	Otv.rep.triešt.zlom.v diafyz:tibia:iM.drôt a prút	5t123.h↔	Otv.rep.jedn.zl.v kĺb.obl.femur dist:štand.dlahou
5t11a.q↔	Otv.rep.triešt.zlom.v diafyz:fibula:iM.drôt a prút	5t123.k↔	Otv.rep.jedn.zl.v kĺb.obl.tibia prox:štand.dlahou
5t11b.2↔	Otv.rep.triešt.zlom.v diafyz:humerus:uhlo.stab.dlaha	5t123.n↔	Otv.rep.jedn.zl.v kĺb.obl.tibia dist:štand.dlahou
5t11b.5↔	Otv.rep.triešt.zlom.v diafyz:radius:uhlo.vostab.dl	5t123.p↔	Otv.rep.jedn.zl.v kĺb.obl.fibula prox:štand.dlahou
5t11b.8↔	Otv.rep.triešt.zlom.v diafyz:ulna:uhlo.stab.dlaha	5t123.r↔	Otv.rep.jedn.zl.v kĺb.obl.fibula dist:štand.dlahou
5t11b.g↔	Otv.rep.triešt.zlom.v diafyz:femur:uhlo.stab.dlaha	5t124.1↔	Otv.rep.jedn.zl.v kĺb.obl.humer.prox:drôt/serkláž
5t11b.m↔	Otv.rep.triešt.zlom.v diafyz:tibia:uhlo.stab.dlaha	5t124.3↔	Otv.rep.jedn.zl.v kĺb.obl.humer.dist:drôt/serkláž
5t11b.q↔	Otv.rep.triešt.zlom.v diafyz:fibula:uhlo.stab.dlaha	5t124.4↔	Otv.rep.jedn.zl.v kĺb.obl.radius prox:drôt/serkláž
5t11c.2↔	Otv.rep.triešt.zlom.v diafyz:humerus:uhlo./kondyl.dl	5t124.6↔	Otv.rep.jedn.zl.v kĺb.obl.radius dist:drôt/serkláž
5t11c.g↔	Otv.rep.triešt.zlom.v diafyz:femur:uhlo./kondyl.dlaha	5t124.7↔	Otv.rep.jedn.zl.v kĺb.obl.ulna prox:drôt/serkláž
5t11t.2↔	Otv.rep.triešt.zlom.v diafyz:humerus:vonk.skelet.fix	5t124.9↔	Otv.rep.jedn.zl.v kĺb.obl.ulna dist:drôt/serkláž
5t11t.5↔	Otv.rep.triešt.zlom.v diafyz:radius:vonk.skelet.fix	5t124.e↔	Otv.rep.jedn.zl.v kĺb.obl.krčok steh.k:drôt/serkláž
5t11t.8↔	Otv.rep.triešt.zlom.v diafyz:ulna:vonk.skelet.fixátor	5t124.f↔	Otv.rep.jedn.zl.v kĺb.obl.femur prox:drôt/serkláž
5t11t.g↔	Otv.rep.triešt.zlom.v diafyz:femur:vonk.skelet.fix	5t124.h↔	Otv.rep.jedn.zl.v kĺb.obl.femur dist:drôt/serkláž
5t11t.m↔	Otv.rep.triešt.zlom.v diafyz:tibia:vonk.skelet.fix	5t124.j↔	Otv.rep.jedn.zl.v kĺb.obl.patela:drôt/serkláž
5t11t.q↔	Otv.rep.triešt.zlom.v diafyz:fibula:vonk.skelet.fix	5t124.k↔	Otv.rep.jedn.zl.v kĺb.obl.tibia prox:drôt/serkláž
5t11v.2↔	Otv.rep.triešt.zlom.v diafyz:humerus:kruh.vonk.skelet.fix	5t124.n↔	Otv.rep.jedn.zl.v kĺb.obl.tibia dist:drôt/serkláž
5t11v.5↔	Otv.rep.triešt.zlom.v diafyz:radius:kruh.vonk.skelet.fix	5t124.p↔	Otv.rep.jedn.zl.v kĺb.obl.fibula prox:drôt/serkláž
5t11v.8↔	Otv.rep.triešt.zlom.v diafyz:ulna:kruh.vonk.skelet.fixátor	5t124.r↔	Otv.rep.jedn.zl.v kĺb.obl.fibula dist:drôt/serkláž
5t11v.g↔	Otv.rep.triešt.zlom.v diafyz:femur:kruh.vonk.skelet.fix	5t125.1↔	Otv.rep.jedn.zl.v kĺb.obl.humer.prox:dyn.kompr.skrutka v dl
5t11v.m↔	Otv.rep.triešt.zlom.v diafyz:tibia:kruh.vonk.skelet.fix	5t125.e↔	Otv.rep.jedn.zl.v kĺb.obl.krčok steh.k:dyn.kompr.skrutka v dl
5t11v.q↔	Otv.rep.triešt.zlom.v diafyz:fibula:kruh.vonk.skelet.fix	5t125.f↔	Otv.rep.jedn.zl.v kĺb.obl.femur prox:dyn.kompr.skrutka v dl
5t11x.2↔	Otv.rep.triešt.zlom.v diafyz:humerus:iným osteos.m	5t125.h↔	Otv.rep.jedn.zl.v kĺb.obl.femur dist:dyn.kompr.skrutka v dl
5t11x.5↔	Otv.rep.triešt.zlom.v diafyz:radius:iným osteos.m	5t125.k↔	Otv.rep.jedn.zl.v kĺb.obl.tibia prox:dyn.kompr.skrutka v dl
5t11x.8↔	Otv.rep.triešt.zlom.v diafyz:ulna:iným osteosyntet.m	5t128.1↔	Otv.rep.jedn.zl.v kĺbe humer.prox:iM.klin.so zaist.pre kĺb.k

5t128.e↔	Otv.rep.jedn.zl.v kĺbe krčok steh.k.:iM.klin.so zaist.pre kĺb.k	5t12v.k↔	Otv.rep.jedn.zl.v kĺb.obl.tibia prox:kruh.vonk.skelet.fix
5t128.f↔	Otv.rep.jedn.zl.v kĺbe femur prox:iM.klin.so zaist.pre kĺb.k	5t12v.n↔	Otv.rep.jedn.zl.v kĺb.obl.tibia dist:kruh.vonk.skelet.fix
5t129.e↔	Otv.rep.jedn.zl.v kĺb.obl.krčok steh.k.:transfix.klin.	5t12v.p↔	Otv.rep.jedn.zl.v kĺb.obl.fibula prox:kruh.vonk.skelet.fix
5t129.f↔	Otv.rep.jedn.zl.v kĺb.obl.femur prox:transfix.klin.	5t12v.r↔	Otv.rep.jedn.zl.v kĺb.obl.fibula dist:kruh.vonk.skelet.fix
5t129.h↔	Otv.rep.jedn.zl.v kĺb.obl.femur dist:transfix.klin.	5t12x.1↔	Otv.rep.jedn.zl.v kĺb.obl.humer.prox:iným osteos.m
5t129.k↔	Otv.rep.jedn.zl.v kĺb.obl.tibia prox.:transfix.klin.	5t12x.3↔	Otv.rep.jedn.zl.v kĺb.obl.humer.dist:iným osteos.m
5t129.n↔	Otv.rep.jedn.zl.v kĺb.obl.tibia dist:transfix.klin.	5t12x.4↔	Otv.rep.jedn.zl.v kĺb.obl.radius prox:iným osteos.m
5t12a.1↔	Otv.rep.jedn.zl.v kĺb.obl.humer.prox.:iM drôt,prút	5t12x.6↔	Otv.rep.jedn.zl.v kĺb.obl.radius dist:iným osteos.m
5t12a.3↔	Otv.rep.jedn.zl.v kĺb.obl.humer.dist.:iM drôt,prút	5t12x.7↔	Otv.rep.jedn.zl.v kĺb.obl.ulna prox:iným osteos.m
5t12a.4↔	Otv.rep.jedn.zl.v kĺb.obl.radius prox.:iM drôt,prút	5t12x.9↔	Otv.rep.jedn.zl.v kĺb.obl.ulna dist:iným osteos.m
5t12a.6↔	Otv.rep.jedn.zl.v kĺb.obl.radius dist.:iM drôt,prút	5t12x.e↔	Otv.rep.jedn.zl.v kĺb.obl.krčok steh.k:iným osteos.m
5t12a.7↔	Otv.rep.jedn.zl.v kĺb.obl.ulna prox.:iM drôt,prút	5t12x.f↔	Otv.rep.jedn.zl.v kĺb.obl.femur prox:iným osteos.m
5t12a.9↔	Otv.rep.jedn.zl.v kĺb.obl.ulna dist.:iM drôt,prút	5t12x.h↔	Otv.rep.jedn.zl.v kĺb.obl.femur dist:iným osteos.m
5t12a.e↔	Otv.rep.jedn.zl.v kĺb.obl.krčok steh.k.:iM drôt,prút	5t12x.j↔	Otv.rep.jedn.zl.v kĺb.obl.patela:iným osteos.m
5t12a.f↔	Otv.rep.jedn.zl.v kĺb.obl.femur prox.:iM drôt,prút	5t12x.k↔	Otv.rep.jedn.zl.v kĺb.obl.tibia prox:iným osteos.m
5t12a.h↔	Otv.rep.jedn.zl.v kĺb.obl.femur dist.:iM drôt,prút	5t12x.n↔	Otv.rep.jedn.zl.v kĺb.obl.tibia dist:iným osteos.m
5t12a.j↔	Otv.rep.jedn.zl.v kĺb.obl.patela:iM drôt,prút	5t12x.p↔	Otv.rep.jedn.zl.v kĺb.obl.fibula prox:iným osteos.m
5t12a.k↔	Otv.rep.jedn.zl.v kĺb.obl.tibia prox.:iM drôt,prút	5t12x.r↔	Otv.rep.jedn.zl.v kĺb.obl.fibula dist:iným osteos.m
5t12a.n↔	Otv.rep.jedn.zl.v kĺb.obl.tibia dist.:iM drôt,prút	5t12z.1↔	Otv.rep.jedn.zl.v kĺb.obl.humer.prox:resorb.mat
5t12a.p↔	Otv.rep.jedn.zl.v kĺb.obl.fibula prox.:iM drôt,prút	5t12z.3↔	Otv.rep.jedn.zl.v kĺb.obl.humer.dist:resorb.mat
5t12a.r↔	Otv.rep.jedn.zl.v kĺb.obl.fibula dist:iM drôt,prút	5t12z.4↔	Otv.rep.jedn.zl.v kĺb.obl.radius prox:resorb.mat
5t12b.1↔	Otv.rep.jedn.zl.v kĺb.obl.humer.prox:uhlo.stab.dlaha	5t12z.6↔	Otv.rep.jedn.zl.v kĺb.obl.radius dist:resorb.mat
5t12b.3↔	Otv.rep.jedn.zl.v kĺb.obl.humer.dist:uhlo.stab.dlaha	5t12z.7↔	Otv.rep.jedn.zl.v kĺb.obl.ulna prox:resorb.mat
5t12b.4↔	Otv.rep.jedn.zl.v kĺb.obl.radius prox:uhlo.stab.dlaha	5t12z.9↔	Otv.rep.jedn.zl.v kĺb.obl.ulna dist:resorb.mat
5t12b.6↔	Otv.rep.jedn.zl.v kĺb.obl.radius dist:uhlo.stab.dlaha	5t12z.e↔	Otv.rep.jedn.zl.v kĺb.obl.krčok steh.k:resorb.mat
5t12b.7↔	Otv.rep.jedn.zl.v kĺb.obl.ulna prox:uhlo.stab.dlaha	5t12z.f↔	Otv.rep.jedn.zl.v kĺb.obl.femur prox:resorb.mat
5t12b.9↔	Otv.rep.jedn.zl.v kĺb.obl.ulna dist:uhlo.stab.dlaha	5t12z.h↔	Otv.rep.jedn.zl.v kĺb.obl.femur dist:resorb.mat
5t12b.e↔	Otv.rep.jedn.zl.v kĺb.obl.krčok steh.k:uhlo.stab.dlaha	5t12z.j↔	Otv.rep.jedn.zl.v kĺb.obl.patela:resorb.mat
5t12b.f↔	Otv.rep.jedn.zl.v kĺb.obl.femur prox:uhlo.stab.dlaha	5t12z.k↔	Otv.rep.jedn.zl.v kĺb.obl.fibula prox:resorb.mat
5t12b.h↔	Otv.rep.jedn.zl.v kĺb.obl.femur dist:uhlo.stab.dlaha	5t12z.n↔	Otv.rep.jedn.zl.v kĺb.obl.tibia dist:resorb.mat
5t12b.k↔	Otv.rep.jedn.zl.v kĺb.obl.tibia prox:uhlo.stab.dlaha	5t12z.p↔	Otv.rep.jedn.zl.v kĺb.obl.fibula prox:resorb.mat
5t12b.n↔	Otv.rep.jedn.zl.v kĺb.obl.tibia dist:uhlo.stab.dlaha	5t12z.r↔	Otv.rep.jedn.zl.v kĺb.obl.fibula dist:resorb.mat
5t12b.p↔	Otv.rep.jedn.zl.v kĺb.obl.fibula prox:uhlo.stab.dlaha	5t131.1↔	Otv.rep.triešt.zl.v kĺb.obl.humer.prox:skrutkou
5t12b.r↔	Otv.rep.jedn.zl.v kĺb.obl.fibula dist:uhlo.stab.dlaha	5t131.3↔	Otv.rep.triešt.zl.v kĺb.obl.humer.dist:skrutkou
5t12c.1↔	Otv.rep.jedn.zl.v kĺb.obl.humer.prox:uhlo./kondyl.dl	5t131.4↔	Otv.rep.triešt.zl.v kĺb.obl.radius prox:skrutkou
5t12c.3↔	Otv.rep.jedn.zl.v kĺb.obl.humer.dist:uhlo./kondyl.dl	5t131.6↔	Otv.rep.triešt.zl.v kĺb.obl.radius dist:skrutkou
5t12c.e↔	Otv.rep.jedn.zl.v kĺb.obl.krčok steh.k:uhlo./kondyl.dl	5t131.7↔	Otv.rep.triešt.zl.v kĺb.obl.ulna prox:skrutkou
5t12c.f↔	Otv.rep.jedn.zl.v kĺb.obl.femur prox:uhlo./kondyl.dl	5t131.9↔	Otv.rep.triešt.zl.v kĺb.obl.ulna dist:skrutkou
5t12c.h↔	Otv.rep.jedn.zl.v kĺb.obl.femur dist:uhlo./kondyl.dl	5t131.e↔	Otv.rep.triešt.zl.v kĺb.obl.krčok steh.k:skrutkou
5t12c.k↔	Otv.rep.jedn.zl.v kĺb.obl.tibia prox:uhlo./kondyl.dl	5t131.f↔	Otv.rep.triešt.zl.v kĺb.obl.femur prox:skrutkou
5t12d.h↔	Otv.rep.jedn.zl.v kĺb.obl.femur dist:skobou	5t131.h↔	Otv.rep.triešt.zl.v kĺb.obl.femur dist:skrutkou
5t12d.j↔	Otv.rep.jedn.zl.v kĺb.obl.patela:skobou	5t131.j↔	Otv.rep.triešt.zl.v kĺb.obl.patela:skrutkou
5t12d.k↔	Otv.rep.jedn.zl.v kĺb.obl.tibia prox:skobou	5t131.k↔	Otv.rep.triešt.zl.v kĺb.obl.tibia prox:skrutkou
5t12d.n↔	Otv.rep.jedn.zl.v kĺb.obl.tibia dist:skobou	5t131.n↔	Otv.rep.triešt.zl.v kĺb.obl.tibia dist:skrutkou
5t12d.p↔	Otv.rep.jedn.zl.v kĺb.obl.fibula prox:skobou	5t131.p↔	Otv.rep.triešt.zl.v kĺb.obl.fibula prox:skrutkou
5t12d.r↔	Otv.rep.jedn.zl.v kĺb.obl.fibula dist:skobou	5t131.r↔	Otv.rep.triešt.zl.v kĺb.obl.fibula dist:skrutkou
5t12t.1↔	Otv.rep.jedn.zl.v kĺb.obl.humer.prox:vonk.skelet.fix	5t133.1↔	Otv.rep.triešt.zl.v kĺb.obl.humer.prox:št.dlahou
5t12t.3↔	Otv.rep.jedn.zl.v kĺb.obl.humer.dist:vonk.skelet.fix	5t133.3↔	Otv.rep.triešt.zl.v kĺb.obl.humer.dist:št.dlahou
5t12t.4↔	Otv.rep.jedn.zl.v kĺb.obl.radius prox:vonk.skelet.fix	5t133.4↔	Otv.rep.triešt.zl.v kĺb.obl.radius prox:št.dlahou
5t12t.6↔	Otv.rep.jedn.zl.v kĺb.obl.radius dist:vonk.skelet.fix	5t133.6↔	Otv.rep.triešt.zl.v kĺb.obl.radius dist:št.dlahou
5t12t.7↔	Otv.rep.jedn.zl.v kĺb.obl.ulna prox:vonk.skelet.fix	5t133.7↔	Otv.rep.triešt.zl.v kĺb.obl.ulna prox:št.dlahou
5t12t.9↔	Otv.rep.jedn.zl.v kĺb.obl.ulna dist:vonk.skelet.fix	5t133.9↔	Otv.rep.triešt.zl.v kĺb.obl.ulna dist:št.dlahou
5t12t.e↔	Otv.rep.jedn.zl.v kĺb.obl.krčok steh.k:vonk.skelet.fix	5t133.e↔	Otv.rep.triešt.zl.v kĺb.obl.krčok steh.k:št.dlahou
5t12t.f↔	Otv.rep.jedn.zl.v kĺb.obl.femur prox:vonk.skelet.fix	5t133.f↔	Otv.rep.triešt.zl.v kĺb.obl.femur prox:št.dlahou
5t12t.h↔	Otv.rep.jedn.zl.v kĺb.obl.femur dist:vonk.skelet.fix	5t133.h↔	Otv.rep.triešt.zl.v kĺb.obl.femur dist:št.dlahou
5t12t.j↔	Otv.rep.jedn.zl.v kĺb.obl.patela:vonk.skelet.fix	5t133.k↔	Otv.rep.triešt.zl.v kĺb.obl.tibia prox:št.dlahou
5t12t.k↔	Otv.rep.jedn.zl.v kĺb.obl.tibia prox:vonk.skelet.fix	5t133.n↔	Otv.rep.triešt.zl.v kĺb.obl.tibia dist:št.dlahou
5t12t.n↔	Otv.rep.jedn.zl.v kĺb.obl.tibia dist:vonk.skelet.fix	5t133.p↔	Otv.rep.triešt.zl.v kĺb.obl.fibula prox:št.dlahou
5t12t.p↔	Otv.rep.jedn.zl.v kĺb.obl.fibula prox:vonk.skelet.fix	5t133.r↔	Otv.rep.triešt.zl.v kĺb.obl.fibula dist:št.dlahou
5t12t.r↔	Otv.rep.jedn.zl.v kĺb.obl.fibula dist:vonk.skelet.fix	5t134.1↔	Otv.rep.triešt.zl.v kĺb.obl.humer.prox:drôt/serkláž
5t12v.1↔	Otv.rep.jedn.zl.v kĺb.obl.humer.prox:kruh.vonk.skelet.fix	5t134.3↔	Otv.rep.triešt.zl.v kĺb.obl.humer.dist:drôt/serkláž
5t12v.3↔	Otv.rep.jedn.zl.v kĺb.obl.humer.dist:kruh.vonk.skelet.fix	5t134.4↔	Otv.rep.triešt.zl.v kĺb.obl.radius prox:drôt/serkláž
5t12v.4↔	Otv.rep.jedn.zl.v kĺb.obl.radius prox:kruh.vonk.skelet.fix	5t134.6↔	Otv.rep.triešt.zl.v kĺb.obl.radius dist:drôt/serkláž
5t12v.6↔	Otv.rep.jedn.zl.v kĺb.obl.radius dist:kruh.vonk.skelet.fix	5t134.7↔	Otv.rep.triešt.zl.v kĺb.obl.ulna prox:drôt/serkláž
5t12v.7↔	Otv.rep.jedn.zl.v kĺb.obl.ulna prox:kruh.vonk.skelet.fix	5t134.9↔	Otv.rep.triešt.zl.v kĺb.obl.ulna dist:drôt/serkláž
5t12v.9↔	Otv.rep.jedn.zl.v kĺb.obl.ulna dist:kruh.vonk.skelet.fix	5t134.e↔	Otv.rep.triešt.zl.v kĺb.obl.krčok steh.k:drôt/serkláž
5t12v.e↔	Otv.rep.jedn.zl.v kĺb.obl.krčok steh.k:kruh.vonk.skelet.fix	5t134.f↔	Otv.rep.triešt.zl.v kĺb.obl.femur prox:drôt/serkláž
5t12v.f↔	Otv.rep.jedn.zl.v kĺb.obl.femur prox:kruh.vonk.skelet.fix	5t134.h↔	Otv.rep.triešt.zl.v kĺb.obl.femur dist:drôt/serkláž
5t12v.h↔	Otv.rep.jedn.zl.v kĺb.obl.femur dist:kruh.vonk.skelet.fix	5t134.j↔	Otv.rep.triešt.zl.v kĺb.obl.patela:drôt/serkláž
5t12v.j↔	Otv.rep.jedn.zl.v kĺb.obl.patela:kruh.vonk.skelet.fix	5t134.k↔	Otv.rep.triešt.zl.v kĺb.obl.tibia prox:drôt/serkláž

5t134.n↔	Otv.rep.triešt.zl.v kĺb.obl.tibia dist:drôt/serkláž	5t13c.e↔	Otv.rep.triešt.zl.v kĺb.obl.krčok steh.k:uhl./kondyl.dl
5t134.p↔	Otv.rep.triešt.zl.v kĺb.obl.fibula prox:drôt/serkláž	5t13c.f↔	Otv.rep.triešt.zl.v kĺb.obl.femur prox:uhl./kondyl.dl
5t134.r↔	Otv.rep.triešt.zl.v kĺb.obl.fibula dist:drôt/serkláž	5t13c.h↔	Otv.rep.triešt.zl.v kĺb.obl.femur dist:uhl./kondyl.dl
5t135.1↔	Otv.rep.triešt.zl.v kĺbe humer.prox:dyn.kompr.skrutka v dl	5t13c.k↔	Otv.rep.triešt.zl.v kĺb.obl.fibia prox:uhl./kondyl.dl
5t135.3↔	Otv.rep.triešt.zl.v kĺbe humer.dist:dyn.kompr.skrutka v dlahe	5t13d.h↔	Otv.rep.triešt.zl.v kĺb.obl.femur dist:skobou
5t135.e↔	Otv.rep.triešt.zl.v kĺbe krčok steh.k:dyn.kompr.skrutka v dl	5t13d.j↔	Otv.rep.triešt.zl.v kĺb.obl.patel.a:skobou
5t135.f↔	Otv.rep.triešt.zl.v kĺbe femur prox:dyn.kompr.skrutka v dl	5t13d.k↔	Otv.rep.triešt.zl.v kĺb.obl.tibia prox:skobou
5t135.h↔	Otv.rep.triešt.zl.v kĺbe femur dist:dyn.kompr.skrutka v dl	5t13d.n↔	Otv.rep.triešt.zl.v kĺb.obl.tibia dist:skobou
5t135.k↔	Otv.rep.triešt.zl.v kĺb.obl.tibia prox:dyn.kompr.skrutka v dl	5t13d.p↔	Otv.rep.triešt.zl.v kĺb.obl.fibula prox:skobou
5t137.1↔	Otv.rep.triešt.zl.v kĺb.obl.humer.prox:zaist.intramed.kl	5t13d.r↔	Otv.rep.triešt.zl.v kĺb.obl.fibula dist:skobou
5t137.3↔	Otv.rep.triešt.zl.v kĺb.obl.humer.dist:zaist.intramed.kl	5t13v.1↔	Otv.rep.triešt.zl.v kĺb.obl.tibia prox:kruh.vonk.skel.fix
5t137.4↔	Otv.rep.triešt.zl.v kĺb.obl.radius prox:zaist.intramed.kl	5t13v.3↔	Otv.rep.triešt.zl.v kĺb.obl.humer.dist:kruh.vonk.skel.fix
5t137.6↔	Otv.rep.triešt.zl.v kĺb.obl.radius dist:zaist.intramed.kl	5t13v.4↔	Otv.rep.triešt.zl.v kĺb.obl.radius prox:kruh.vonk.skel.fix
5t137.7↔	Otv.rep.triešt.zl.v kĺb.obl.ulna prox:zaist.intramed.kl	5t13v.6↔	Otv.rep.triešt.zl.v kĺb.obl.radius dist:kruh.vonk.skel.fix
5t137.9↔	Otv.rep.triešt.zl.v kĺb.obl.ulna dist:zaist.intramed.kl	5t13v.7↔	Otv.rep.triešt.zl.v kĺb.obl.ulna prox:kruh.vonk.skel.fix
5t137.e↔	Otv.rep.triešt.zl.v kĺb.obl.krčok steh.k:zaist.intramed.kl	5t13v.9↔	Otv.rep.triešt.zl.v kĺb.obl.ulna dist:kruh.vonk.skel.fix
5t137.f↔	Otv.rep.triešt.zl.v kĺb.obl.femur prox:zaist.intramed.kl	5t13v.e↔	Otv.rep.triešt.zl.v kĺb.obl.fibula prox:kruh.vonk.skel.fix
5t137.h↔	Otv.rep.triešt.zl.v kĺb.obl.femur dist:zaist.intramed.kl	5t13v.f↔	Otv.rep.triešt.zl.v kĺb.obl.femur prox:kruh.vonk.skel.fix
5t137.j↔	Otv.rep.triešt.zl.v kĺb.obl.patel.a:zaist.intramed.kl	5t13v.h↔	Otv.rep.triešt.zl.v kĺb.obl.femur dist:kruh.vonk.skel.fix
5t137.k↔	Otv.rep.triešt.zl.v kĺb.obl.tibia prox:zaist.intramed.kl	5t13v.j↔	Otv.rep.triešt.zl.v kĺb.obl.patel.a:kruh.vonk.sk.fix
5t137.n↔	Otv.rep.triešt.zl.v kĺb.obl.tibia dist:zaist.intramed.kl	5t13v.k↔	Otv.rep.triešt.zl.v kĺb.obl.tibia prox:kruh.vonk.skel.fix
5t137.p↔	Otv.rep.triešt.zl.v kĺb.obl.fibula prox:zaist.intramed.kl	5t13v.n↔	Otv.rep.triešt.zl.v kĺb.obl.tibia dist:kruh.vonk.skel.fix
5t137.r↔	Otv.rep.triešt.zl.v kĺb.obl.fibula dist:zaist.intramed.kl	5t13v.p↔	Otv.rep.triešt.zl.v kĺb.obl.fibula prox:kruh.vonk.skel.fix
5t138.1↔	Otv.rep.triešt.zl.v kĺbe humer.prox:iM klin.so zaist.pre kĺb.k	5t13v.r↔	Otv.rep.triešt.zl.v kĺb.obl.fibula dist:kruh.vonk.sk.fix
5t138.3↔	Otv.rep.triešt.zl.v kĺbe humer.dist:iM klin.so zaist.pre kĺb.k	5t13x.1↔	Otv.rep.triešt.zl.v kĺb.obl.humer.prox:iným osteos.m
5t138.4↔	Otv.rep.triešt.zl.v kĺbe radius prox:iM klin.so zaist.pre kĺb.k	5t13x.3↔	Otv.rep.triešt.zl.v kĺb.obl.humer.dist:iným osteos.m
5t138.6↔	Otv.rep.triešt.zl.v kĺbe radius dist:iM klin.so zaist.pre kĺb.k	5t13x.4↔	Otv.rep.triešt.zl.v kĺb.obl.radius prox:iným osteos.m
5t138.7↔	Otv.rep.triešt.zl.v kĺbe ulna prox:iM klin.so zaist.pre kĺb.k	5t13x.6↔	Otv.rep.triešt.zl.v kĺb.obl.radius dist:iným osteos.m
5t138.9↔	Otv.rep.triešt.zl.v kĺbe ulna dist:iM klin.so zaist.pre kĺb.k	5t13x.7↔	Otv.rep.triešt.zl.v kĺb.obl.fibula prox:iným osteos.m
5t138.e↔	Otv.rep.triešt.zl.v kĺbe krčok steh.k:iM klin.so zaist.pre kĺb.k	5t13x.9↔	Otv.rep.triešt.zl.v kĺb.obl.ulna dist:iným osteos.m
5t138.f↔	Otv.rep.triešt.zl.v kĺbe femur prox:iM klin.so zaist.pre kĺb.k	5t13x.e↔	Otv.rep.triešt.zl.v kĺb.obl.krčok steh.k:iným osteos.m
5t138.h↔	Otv.rep.triešt.zl.v kĺbe femur dist:iM klin.so zaist.pre kĺb.k	5t13x.f↔	Otv.rep.triešt.zl.v kĺb.obl.femur prox:iným osteos.m
5t138.j↔	Otv.rep.triešt.zl.v kĺbe patel.a:iM klin.so zaist.pre kĺb.k	5t13x.h↔	Otv.rep.triešt.zl.v kĺb.obl.femur dist:iným osteos.m
5t138.k↔	Otv.rep.triešt.zl.v kĺbe tibia prox:iM klin.so zaist.pre kĺb.k	5t13x.j↔	Otv.rep.triešt.zl.v kĺb.obl.patel.a:iným osteos.m
5t138.n↔	Otv.rep.triešt.zl.v kĺbe tibia dist:iM klin.so zaist.pre kĺb.k	5t13x.k↔	Otv.rep.triešt.zl.v kĺb.obl.fibula prox:iným osteos.m
5t138.p↔	Otv.rep.triešt.zl.v kĺbe fibula prox:iM klin.so zaist.pre kĺb.k	5t13x.n↔	Otv.rep.triešt.zl.v kĺb.obl.tibia dist:iným osteos.m
5t138.r↔	Otv.rep.triešt.zl.v kĺbe fibula dist:iM klin.so zaist.pre kĺb.k	5t13x.p↔	Otv.rep.triešt.zl.v kĺb.obl.fibula prox:iným osteos.m
5t139.e↔	Otv.rep.triešt.zl.v kĺb.obl.krčok steh.k:transfix.klin.	5t13x.r↔	Otv.rep.triešt.zl.v kĺb.obl.fibula dist:iným osteos.m
5t139.f↔	Otv.rep.triešt.zl.v kĺb.obl.femur prox:transfix.klin.	5t13z.1↔	Otv.rep.triešt.zl.v kĺb.obl.humer.prox:resorb.mat
5t139.h↔	Otv.rep.triešt.zl.v kĺb.obl.femur dist:transfix.klin.	5t13z.3↔	Otv.rep.triešt.zl.v kĺb.obl.humer.dist:resorb.mat
5t139.k↔	Otv.rep.triešt.zl.v kĺb.obl.tibia prox:transfix.klin.	5t13z.4↔	Otv.rep.triešt.zl.v kĺb.obl.radius prox:resorb.mat
5t139.n↔	Otv.rep.triešt.zl.v kĺb.obl.tibia dist:transfix.klin.	5t13z.6↔	Otv.rep.triešt.zl.v kĺb.obl.radius dist:resorb.mat
5t13a.3↔	Otv.rep.triešt.zl.v kĺb.obl.humer.dist:intramed.drôt a prút	5t13z.7↔	Otv.rep.triešt.zl.v kĺb.obl.ulna prox:resorb.mat
5t13a.4↔	Otv.rep.triešt.zl.v kĺb.obl.radius prox:intramed.drôt a prút	5t13z.9↔	Otv.rep.triešt.zl.v kĺb.obl.ulna dist:resorb.mat
5t13a.6↔	Otv.rep.triešt.zl.v kĺb.obl.radius dist:intramed.drôt a prút	5t13z.e↔	Otv.rep.triešt.zl.v kĺb.obl.krčok steh.k:resorb.mat
5t13a.7↔	Otv.rep.triešt.zl.v kĺb.obl.ulna prox:intramed.drôt a prút	5t13z.f↔	Otv.rep.triešt.zl.v kĺb.obl.femur prox:resorb.mat
5t13a.9↔	Otv.rep.triešt.zl.v kĺb.obl.ulna dist:intramed.drôt a prút	5t13z.h↔	Otv.rep.triešt.zl.v kĺb.obl.femur dist:resorb.mat
5t13a.e↔	Otv.rep.triešt.zl.v kĺb.obl.krčok steh.k:intramed.drôt a prút	5t13z.j↔	Otv.rep.triešt.zl.v kĺb.obl.patel.a:resorb.mat
5t13a.f↔	Otv.rep.triešt.zl.v kĺb.obl.femur prox:intramed.drôt a prút	5t13z.k↔	Otv.rep.triešt.zl.v kĺb.obl.tibia prox:resorb.mat
5t13a.h↔	Otv.rep.triešt.zl.v kĺb.obl.femur dist:intramed.drôt a prút	5t13z.n↔	Otv.rep.triešt.zl.v kĺb.obl.tibia dist:resorb.mat
5t13a.j↔	Otv.rep.triešt.zl.v kĺb.obl.patel.a:intramed.drôt a prút	5t13z.p↔	Otv.rep.triešt.zl.v kĺb.obl.fibula prox:resorb.mat
5t13a.k↔	Otv.rep.triešt.zl.v kĺb.obl.tibia prox:intramed.drôt a prút	5t13z.r↔	Otv.rep.triešt.zl.v kĺb.obl.fibula dist:resorb.mat
5t13a.n↔	Otv.rep.triešt.zl.v kĺb.obl.tibia dist:intramed.drôt a prút	5t140.a↔	Otv.repoz.jedn.zl:karpálne k.:bez osteosyntézy
5t13a.p↔	Otv.rep.triešt.zl.v kĺb.obl.fibula prox:intramed.drôt a prút	5t140.b↔	Otv.repoz.jedn.zl:metakarp.k.:bez osteosyntézy
5t13a.r↔	Otv.rep.triešt.zl.v kĺb.obl.fibula dist:intramed.drôt a prút	5t140.c↔	Otv.repoz.jedn.zl:falangy pr.ruky:bez osteosyntézy
5t13b.1↔	Otv.rep.triešt.zl.v kĺb.obl.humer.prox:uhlo.stabil.dlahou	5t140.u↔	Otv.repoz.jedn.zl:tarzálna k.:bez osteosyntézy
5t13b.3↔	Otv.rep.triešt.zl.v kĺb.obl.humer.dist:uhlo.stabil.dlahou	5t140.v↔	Otv.repoz.jedn.zl:metatarz.k.:bez osteosyntézy
5t13b.4↔	Otv.rep.triešt.zl.v kĺb.obl.radius prox:uhlo.stabil.dlahou	5t140.w↔	Otv.repoz.jedn.zl:falangy pr.nohy:bez osteosyntézy
5t13b.6↔	Otv.rep.triešt.zl.v kĺb.obl.radius dist:uhlo.stabil.dlahou	5t141.a↔	Otv.repoz.jedn.zlom:karpálne k.:skrutkou
5t13b.7↔	Otv.rep.triešt.zl.v kĺb.obl.ulna prox:uhlo.stabil.dlahou	5t141.b↔	Otv.repoz.jedn.zlom:metakarp.k.:skrutkou
5t13b.9↔	Otv.rep.triešt.zl.v kĺb.obl.ulna dist:uhlo.stabil.dlahou	5t141.c↔	Otv.repoz.jedn.zlom:falangy pr.ruky:skrutkou
5t13b.e↔	Otv.rep.triešt.zl.v kĺb.obl.krčok steh.k:uhlo.stabil.dlahou	5t141.u↔	Otv.repoz.jednoduch.zlom:tarzálna k.:skrutkou
5t13b.f↔	Otv.rep.triešt.zl.v kĺb.obl.femur prox:uhlo.stabil.dlahou	5t141.v↔	Otv.repoz.jedn.zlom:metatarz.k.:skrutkou
5t13b.h↔	Otv.rep.triešt.zl.v kĺb.obl.femur dist:uhlo.stabil.dlahou	5t141.w↔	Otv.repoz.jedn.zlom:falangy pr.nohy:skrutkou
5t13b.k↔	Otv.rep.triešt.zl.v kĺb.obl.tibia prox:uhlo.stabil.dlahou	5t143.a↔	Otv.repoz.jedn.zl:karpálne k.:štandard.dlahou
5t13b.n↔	Otv.rep.triešt.zl.v kĺb.obl.tibia dist:uhlo.stabil.dlahou	5t143.b↔	Otv.repoz.jedn.zl:metakarp.k.:štandard.dlahou
5t13b.p↔	Otv.rep.triešt.zl.v kĺb.obl.fibula prox:uhlo.stabil.dlahou	5t143.c↔	Otv.repoz.jedn.zl:falangy pr.ruky:štandard.dlahou
5t13b.r↔	Otv.rep.triešt.zl.v kĺb.obl.fibula dist:uhlo.stabil.dlahou	5t143.u↔	Otv.repoz.jedn.zl:tarzálna k.:štandard.dlahou
5t13c.1↔	Otv.rep.triešt.zl.v kĺb.obl.humer.prox:uhl./kondyl.dl	5t143.v↔	Otv.repoz.jedn.zl:metatarz.k.:štandard.dlahou
5t13c.3↔	Otv.rep.triešt.zl.v kĺb.obl.humer.dist:uhl./kondyl.dl	5t143.w↔	Otv.repoz.jedn.zl:falangy pr.nohy:štandard.dlahou



5t144.a↔	Otv.repoz.jedn.zlom:karpálne k.:drôt/serkláž	5t15v.b↔	Otv.repoz.triešt.zlom:metakarp.k.:kruh.vonk.skelet.fix
5t144.b↔	Otv.repoz.jedn.zlom:metakarp.k.:drôt/serkláž	5t15v.u↔	Otv.repoz.triešt.zlom:tarzálna k.:kruh.vonk.skelet.fix
5t144.c↔	Otv.repoz.jedn.zlom:falangy pr.ruky:drôt/serkláž	5t15v.v↔	Otv.repoz.triešt.zlom:metatarz.k.:kruh.vonk.skelet.fix
5t144.u↔	Otv.repoz.jedn.zlom:tarzálna k.:drôt/serkláž	5t15x.a↔	Otv.repoz.triešt.zl:karpálne k.:iným osteos.m
5t144.v↔	Otv.repoz.jedn.zlom:metatarz.k.:drôt/serkláž	5t15x.b↔	Otv.repoz.triešt.zl:metakarp.k.:iným osteos.m
5t144.w↔	Otv.repoz.jedn.zlom:falangy pr.nohy:drôt/serkláž	5t15x.c↔	Otv.repoz.triešt.zl:falangy pr.ruky:iným osteos.m
5t14b.a↔	Otv.repoz.jedn.zl:karpálne k.:uhlo.stabil.dlahou	5t15x.u↔	Otv.repoz.triešt.zl:tarzálna k.:iným osteos.m
5t14b.b↔	Otv.repoz.jedn.zl:metakarp.k.:uhlo.stabil.dlahou	5t15x.v↔	Otv.repoz.triešt.zl:metatarz.k.:iným osteos.m
5t14b.c↔	Otv.repoz.jedn.zl:falangy pr.ruky:uhlo.stabil.dlahou	5t15x.w↔	Otv.repoz.triešt.zl:falangy pr.nohy:iným osteos.m
5t14b.u↔	Otv.repoz.jedn.zl:tarzálna k.:uhlo.stabil.dlahou	5t15z.a↔	Otv.repoz.triešt.zl:karpálne k.:rezorb.mat
5t14b.v↔	Otv.repoz.jedn.zl:metatarz.k.:uhlo.stabil.dlahou	5t15z.b↔	Otv.repoz.triešt.zl:metakarp.k.:rezorb.mat
5t14b.w↔	Otv.repoz.jedn.zl:falangy pr.nohy:uhlo.stabil.dlahou	5t15z.c↔	Otv.repoz.triešt.zl:falangy pr.ruky:rezorb.mat
5t14d.u↔	Otv.repoz.jedn.zlom:tarzálna k.:skobou	5t15z.u↔	Otv.repoz.triešt.zl:tarzálna k.:rezorb.mat
5t14d.v↔	Otv.repoz.jedn.zlom:metatarz.k.:skobou	5t15z.v↔	Otv.repoz.triešt.zl:metatarz.k.:rezorb.mat
5t14t.a↔	Otv.repoz.jedn.zl:karpálne k.:vonk.skelet.fix	5t15z.w↔	Otv.repoz.triešt.zl:falangy pr.nohy:rezorb.mat
5t14t.b↔	Otv.repoz.jedn.zl:metakarp.k.:vonk.skelet.fix	5t16s.0↔	Otv.repoz.zlom.talu bez osteosyntézy
5t14t.c↔	Otv.repoz.jedn.zl:falangy pr.ruky:vonk.skelet.fix	5t16s.1↔	Otv.repoz.zlom.talu:osteosyntéza skrutkou
5t14t.u↔	Otv.repoz.jedn.zl:tarzálna k.:vonk.skelet.fix	5t16s.3↔	Otv.repoz.zlom.talu:osteosyntéza štand.dlahou
5t14t.v↔	Otv.repoz.jedn.zl:metatarz.k.:vonk.skelet.fix	5t16s.4↔	Otv.repoz.zlom.talu:osteosyntéza drôtom/řah.serklážou
5t14t.w↔	Otv.repoz.jedn.zl:falangy pr.nohy:vonk.skelet.fix	5t16s.b↔	Otv.repoz.zlom.talu:osteosyntéza uhlovostabilnou dlahou
5t14v.a↔	Otv.repoz.jedn.zl:karpálne k.:kruh.vonk.skelet.fix	5t16s.d↔	Otv.repoz.zlom.talu:osteosyntéza skobou
5t14v.b↔	Otv.repoz.jedn.zl:metakarp.k.:kruh.vonk.skelet.fix	5t16s.v↔	Otv.repoz.zlom.talu:osteosyntéza kruh.vonkaj.fixátor
5t14v.u↔	Otv.repoz.jedn.zl:tarzálna k.:kruh.vonk.skelet.fix	5t16s.x↔	Otv.repoz.zlom.talu:osteosyntéza zaisteným osteosy.mat
5t14v.v↔	Otv.repoz.jedn.zl:metatarz.k.:kruh.vonk.skelet.fix	5t16s.z↔	Otv.repoz.zlom.talu:osteosyntéza resorb.materiálom
5t14x.a↔	Otv.repoz.jedn.zl:karpálne k.:iným osteos.m	5t16t.0↔	Otv.repoz.zlom.kalkanea bez osteosyntézy
5t14x.b↔	Otv.repoz.jedn.zl:metakarp.k.:iným osteos.m	5t16t.1↔	Otv.repoz.zlom.kalkanea:osteosyntéza skrutkou
5t14x.c↔	Otv.repoz.jedn.zl:falangy pr.ruky:iným osteos.m	5t16t.3↔	Otv.repoz.zlom.kalkanea:osteosyntéza štand.dlahou
5t14x.u↔	Otv.repoz.jedn.zl:tarzálna k.:iným osteos.m	5t16t.4↔	Otv.repoz.zlom.kalkanea:osteosyntéza drôtom/řah.serkl.
5t14x.v↔	Otv.repoz.jedn.zl:metatarz.k.:iným osteos.m	5t16t.7↔	Otv.repoz.zlom.kalkanea:osteosyntéza zaisteným klincom
5t14x.w↔	Otv.repoz.jedn.zl:falangy pr.nohy:iným osteos.m	5t16t.b↔	Otv.repoz.zlom.kalkanea:osteosyntéza uhlovostab.dlahou
5t14z.a↔	Otv.repoz.jedn.zl:karpálne k.:rezorb.mat	5t16t.d↔	Otv.repoz.zlom.kalkanea:osteosyntéza skobou
5t14z.b↔	Otv.repoz.jedn.zl:metakarp.k.:rezorb.mat	5t16t.v↔	Otv.repoz.zlom.kalkanea:osteosy.kruh.vonkaj.fixátor
5t14z.c↔	Otv.repoz.jedn.zl:falangy pr.ruky:rezorb.mat	5t16t.x↔	Otv.repoz.zlom.kalkanea:osteosyn.iným osteosynt.mat
5t14z.j↔	Otv.repoz.jedn.zl:patela:rezorb.mat	5t16t.z↔	Otv.repoz.zlom.kalkanea:osteosyn.resorbovatel.materiálom
5t14z.u↔	Otv.repoz.jedn.zl:tarzálna k.:rezorb.mat	5t18i↔	Otv.repoz.zl:predná č.acetabula a hlavy femuru:skrutkou
5t14z.v↔	Otv.repoz.jedn.zl:metatarz.k.:rezorb.mat	5t18j↔	Otv.repoz.zl:zadná č.acetabula a hlavy femuru:skrutkou
5t14z.w↔	Otv.repoz.jedn.zl:falangy pr.nohy:rezorb.mat	5t18n↔	Otv.repoz.zl:pred.č.acetabula a hl.femuru:uhlo.stab.dlahou
5t150.a↔	Otv.repoz.triešt.zl:karpálne k.:bez osteosyntézy	5t18o↔	Otv.repoz.zl:zad.č.acetabula a hlavy femuru:uhlo.stabil.dl.
5t150.b↔	Otv.repoz.triešt.zl:metakarp.k.:bez osteosyntézy	5t18p↔	Otv.repoz.zl:predná č.acetabula a hlavy femuru:dlahou
5t150.c↔	Otv.repoz.triešt.zl:falangy pr.ruky:bez osteosyntézy	5t18q↔	Otv.repoz.zl:zadná č.acetabula a hlavy femuru:dlahou
5t150.u↔	Otv.repoz.triešt.zl:tarzálna k.:bez osteosyntézy	5t18t↔	Otv.rep.zl.acetabula a hlavy femuru:vonk.skelet.fixátorom
5t150.v↔	Otv.repoz.triešt.zlom:metatarz.k.:bez osteosyntézy	5t18y↔	Otv.rep.zl.acetabula a hlavy femuru:blížšie nešpec.mat.
5t150.w↔	Otv.repoz.triešt.zl:falangy pr.nohy:bez osteosyntézy	5t190.0↔	Otv.rep.luxácie:umeroglenoid.kĺb:bez osteosyn.
5t151.a↔	Otv.repoz.triešt.zl:karpálne k.:skrutkou	5t190.4↔	Otv.rep.luxácie:lakt'ový kĺb:bez osteosyntézy
5t151.b↔	Otv.repoz.triešt.zl:metakarp.k.:skrutkou	5t190.5↔	Otv.rep.luxácie:prox.radioulnárny kĺb:bez osteos.
5t151.c↔	Otv.repoz.triešt.zl:falangy pr.ruky:skrutkou	5t190.6↔	Otv.rep.luxácie:dist.radioulnárny kĺb:bez osteos.
5t151.u↔	Otv.repoz.triešt.zl:tarzálna k.:skrutkou	5t190.8↔	Otv.rep.luxácie:radiokarpál.kĺb:bez osteosyntézy
5t151.v↔	Otv.repoz.triešt.zl:metatarz.k.:skrutkou	5t190.9↔	Otv.rep.luxácie:ulnokarpálny kĺb:bez osteosyntézy
5t151.w↔	Otv.repoz.triešt.zl:falangy pr.nohy:skrutkou	5t190.a↔	Otv.rep.luxácie:karpálne kĺby:bez osteosyntézy
5t153.a↔	Otv.repoz.triešt.zl:karpálne k.:štand.dlahou	5t190.b↔	Otv.rep.luxácie:karpometakarpál.kĺb:bez osteosyn.
5t153.b↔	Otv.repoz.triešt.zl:metakarp.k.:štand.dlahou	5t190.c↔	Otv.rep.luxácie:metakarpofalangeálny kĺb:bez osteos.
5t153.c↔	Otv.repoz.triešt.zl:falangy pr.ruky:štand.dlahou	5t190.d↔	Otv.rep.luxácie:interfalang.kĺb ruky:bez osteosynt.
5t153.u↔	Otv.repoz.triešt.zl:tarzálna k.:štand.dlahou	5t190.g↔	Otv.rep.luxácie:bedrový kĺb:bez osteosyntézy
5t153.v↔	Otv.repoz.triešt.zl:metatarz.k.:štand.dlahou	5t190.h↔	Otv.rep.luxácie:kolený kĺb:bez osteosyntézy
5t153.w↔	Otv.repoz.triešt.zl:falangy pr.nohy:štand.dlahou	5t190.j↔	Otv.rep.luxácie:prox.tibiofibulárny kĺb:bez osteos.
5t154.a↔	Otv.repoz.triešt.zl:karpálne k.:drôt/serkláž	5t190.k↔	Otv.rep.luxácie:členkový kĺb horný:bez osteosyn.
5t154.b↔	Otv.repoz.triešt.zl:metakarp.k.:drôt/serkláž	5t190.m↔	Otv.rep.luxácie:členkový kĺb dolný:bez osteosyn.
5t154.c↔	Otv.repoz.triešt.zl:falangy pr.ruky:drôt/serkláž	5t190.n↔	Otv.rep.luxácie:tarzálna kĺby:bez osteosyntézy
5t154.u↔	Otv.repoz.triešt.zl:tarzálna k.:drôt/serkláž	5t190.p↔	Otv.rep.luxácie:tarzometatarzálna kĺby:bez osteos
5t154.v↔	Otv.repoz.triešt.zl:metatarz.k.:drôt/serkláž	5t190.q↔	Otv.rep.luxácie:metatarzofalang.kĺb:bez osteosyn.
5t154.w↔	Otv.repoz.triešt.zl:falangy pr.nohy:drôt/serkláž	5t190.r↔	Otv.rep.luxácie:interfalangeálny kĺb nohy:bez osteos.
5t15b.a↔	Otv.repoz.triešt.zl:karpálne k.:uhlo.stabil.dlahou	5t191.0↔	Otv.rep.luxácie:umeroglenoid.kĺb:skrutkou
5t15b.b↔	Otv.repoz.triešt.zl:metakarp.k.:uhlo.stabil.dlahou	5t191.4↔	Otv.rep.luxácie:lakt'ový kĺb:skrutkou
5t15b.c↔	Otv.repoz.triešt.zl:falangy pr.ruky:uhlo.stabil.dlahou	5t191.5↔	Otv.rep.luxácie:prox.radioulnárny kĺb:skrutkou
5t15b.u↔	Otv.repoz.triešt.zl:tarzálna k.:uhlo.stabil.dlahou	5t191.6↔	Otv.rep.luxácie:dist.radioulnárny kĺb:skrutkou
5t15b.v↔	Otv.repoz.triešt.zl:metatarz.k.:uhlo.stabil.dlahou	5t191.8↔	Otv.rep.luxácie:radiokarpál.kĺb:skrutkou
5t15b.w↔	Otv.repoz.triešt.zl:falangy pr.nohy:uhlo.stabil.dlahou	5t191.9↔	Otv.rep.luxácie:ulnokarpálny kĺb:skrutkou
5t15d.u↔	Otv.repoz.triešt.zlom.:tarzálna k.:skobou	5t191.a↔	Otv.rep.luxácie:karpálne kĺby:skrutkou
5t15d.v↔	Otv.repoz.triešt.zlom.:metatarz.k.:skobou	5t191.b↔	Otv.rep.luxácie:karpometakarpál.kĺb:skrutkou
5t15v.a↔	Otv.repoz.triešt.zlom:karpálne k.:kruh.vonk.skelet.fix	5t191.c↔	Otv.rep.luxácie:metakarpofalangeálny kĺb:skrutkou

5t191.d↔	Otv.rep.luxácie:interfalang.kĺb ruky:skrutkou	5t19b.0↔	Otv.rep.luxácie:humero-genoid.kĺb:uhlo.stabil.dlahou
5t191.g↔	Otv.rep.luxácie:bedrový kĺb:skrutkou	5t19b.4↔	Otv.rep.luxácie:lakt'ový kĺb:uhlo.stabil.dlahou
5t191.h↔	Otv.rep.luxácie:kolený kĺb:skrutkou	5t19b.5↔	Otv.rep.luxácie:prox.radioulnárny kĺb:uhlo.stabil.dlahou
5t191.j↔	Otv.rep.luxácie:prox.tibiofibulárny kĺb:skrutkou	5t19b.6↔	Otv.rep.luxácie:dist.radioulnárny kĺb:uhlo.stabil.dlahou
5t191.k↔	Otv.rep.luxácie:členkový kĺb horný:skrutkou	5t19b.8↔	Otv.rep.luxácie:radiokarpál.kĺb:uhlo.stabil.dlahou
5t191.m↔	Otv.rep.luxácie:členkový kĺb dolný:skrutkou	5t19b.9↔	Otv.rep.luxácie:ulnokarpálny kĺb:uhlo.stabil.dlahou
5t191.n↔	Otv.rep.luxácie:tarzálné kĺby:skrutkou	5t19b.a↔	Otv.rep.luxácie:karpálne kĺby:uhlo.stabil.dlahou
5t191.p↔	Otv.rep.luxácie:tarzometatarzálné kĺby:skrutkou	5t19b.b↔	Otv.rep.luxácie:karpometakarpál.kĺb:uhlo.stabil.dlahou
5t191.q↔	Otv.rep.luxácie:metatarzofalang.kĺb:skrutkou	5t19b.c↔	Otv.rep.luxácie:metakarpofalangeálny kĺb:uhlo.stabil.dlahou
5t191.r↔	Otv.rep.luxácie:interfalangeálny kĺb nohy:skrutkou	5t19b.d↔	Otv.rep.luxácie:interfalang.kĺb ruky:uhlo.stabil.dlahou
5t193.0↔	Otv.rep.luxácie:humero-genoid.kĺb:skrutkou	5t19b.g↔	Otv.rep.luxácie:bedrový kĺb:uhlo.stabil.dlahou
5t193.4↔	Otv.rep.luxácie:lakt'ový kĺb:skrutkou	5t19b.h↔	Otv.rep.luxácie:kolený kĺb:uhlo.stabil.dlahou
5t193.5↔	Otv.rep.luxácie:prox.radioulnárny kĺb:skrutkou	5t19b.j↔	Otv.rep.luxácie:prox.tibiofibulárny kĺb:uhlo.stabil.dlahou
5t193.6↔	Otv.rep.luxácie:dist.radioulnárny kĺb:skrutkou	5t19b.k↔	Otv.rep.luxácie:členkový kĺb horný:uhlo.stabil.dlahou
5t193.8↔	Otv.rep.luxácie:radiokarpál.kĺb:skrutkou	5t19b.m↔	Otv.rep.luxácie:členkový kĺb dolný:uhlo.stabil.dlahou
5t193.9↔	Otv.rep.luxácie:ulnokarpálny kĺb:skrutkou	5t19b.n↔	Otv.rep.luxácie:tarzálné kĺby:uhlo.stabil.dlahou
5t193.a↔	Otv.rep.luxácie:karpálne kĺby:skrutkou	5t19b.p↔	Otv.rep.luxácie:tarzometatarzálné kĺby:uhlo.stabil.dlahou
5t193.b↔	Otv.rep.luxácie:karpometakarpál.kĺb:skrutkou	5t19b.q↔	Otv.rep.luxácie:metatarzofalang.kĺb:uhlo.stabil.dlahou
5t193.c↔	Otv.rep.luxácie:metakarpofalangeálny kĺb:skrutkou	5t19b.r↔	Otv.rep.luxácie:interfalangeálny kĺb nohy:uhlo.stabil.dlahou
5t193.d↔	Otv.rep.luxácie:interfalang.kĺb ruky:skrutkou	5t19d.0↔	Otv.rep.luxácie:humero-genoid.kĺb:skobou
5t193.g↔	Otv.rep.luxácie:bedrový kĺb:skrutkou	5t19d.4↔	Otv.rep.luxácie:lakt'ový kĺb:skobou
5t193.h↔	Otv.rep.luxácie:kolený kĺb:skrutkou	5t19d.5↔	Otv.rep.luxácie:prox.radioulnárny kĺb:skobou
5t193.j↔	Otv.rep.luxácie:prox.tibiofibulárny kĺb:skrutkou	5t19d.6↔	Otv.rep.luxácie:dist.radioulnárny kĺb:skobou
5t193.k↔	Otv.rep.luxácie:členkový kĺb horný:skrutkou	5t19d.8↔	Otv.rep.luxácie:radiokarpál.kĺb:skobou
5t193.m↔	Otv.rep.luxácie:členkový kĺb dolný:skrutkou	5t19d.9↔	Otv.rep.luxácie:ulnokarpálny kĺb:skobou
5t193.n↔	Otv.rep.luxácie:tarzálné kĺby:skrutkou	5t19d.a↔	Otv.rep.luxácie:karpálne kĺby:skobou
5t193.p↔	Otv.rep.luxácie:tarzometatarzálné kĺby:skrutkou	5t19d.b↔	Otv.rep.luxácie:karpometakarpál.kĺb:skobou
5t193.q↔	Otv.rep.luxácie:metatarzofalang.kĺb:skrutkou	5t19d.c↔	Otv.rep.luxácie:metakarpofalangeálny kĺb:skobou
5t193.r↔	Otv.rep.luxácie:interfalangeálny kĺb nohy:skrutkou	5t19d.d↔	Otv.rep.luxácie:interfalang.kĺb r.:vonk.skelet.fix
5t194.0↔	Otv.rep.luxácie:humero-genoid.kĺb:drôt/serkláž	5t19d.g↔	Otv.rep.luxácie:bedrový kĺb:skobou
5t194.4↔	Otv.rep.luxácie:lakt'ový kĺb:drôt/serkláž	5t19d.h↔	Otv.rep.luxácie:kolený kĺb:skobou
5t194.5↔	Otv.rep.luxácie:prox.radioulnárny kĺb:drôt/serkláž	5t19d.j↔	Otv.rep.luxácie:prox.tibiofibulárny kĺb:skobou
5t194.6↔	Otv.rep.luxácie:dist.radioulnárny kĺb:drôt/serkláž	5t19d.k↔	Otv.rep.luxácie:členkový kĺb horný:skobou
5t194.8↔	Otv.rep.luxácie:radiokarpál.kĺb:drôt/serkláž	5t19d.m↔	Otv.rep.luxácie:členkový kĺb dolný:skobou
5t194.9↔	Otv.rep.luxácie:ulnokarpálny kĺb:drôt/serkláž	5t19d.n↔	Otv.rep.luxácie:tarzálné kĺby:skobou
5t194.a↔	Otv.rep.luxácie:karpálne kĺby:drôt/serkláž	5t19d.p↔	Otv.rep.luxácie:tarzometatarzálné kĺby:skobou
5t194.b↔	Otv.rep.luxácie:karpometakarpál.kĺb:drôt/serkláž	5t19d.q↔	Otv.rep.luxácie:metatarzofalang.kĺb:skobou
5t194.c↔	Otv.rep.luxácie:metakarpofalangeálny kĺb:drôt/serkláž	5t19d.r↔	Otv.rep.luxácie:interfalangeálny kĺb nohy:skobou
5t194.d↔	Otv.rep.luxácie:interfalang.kĺb ruky:drôt/serkláž	5t19t.0↔	Otv.rep.luxácie:humero-genoidálny kĺb:vonk.skelet.fix
5t194.g↔	Otv.rep.luxácie:bedrový kĺb:drôt/serkláž	5t19t.4↔	Otv.rep.luxácie:lakt'ový kĺb:vonk.skelet.fix
5t194.h↔	Otv.rep.luxácie:kolený kĺb:drôt/serkláž	5t19t.5↔	Otv.rep.luxácie:prox.radioulnárny kĺb:vonk.skelet.fix
5t194.j↔	Otv.rep.luxácie:prox.tibiofibulárny kĺb:drôt/serkláž	5t19t.6↔	Otv.rep.luxácie:dist.radioulnárny kĺb:vonk.skelet.fix
5t194.k↔	Otv.rep.luxácie:členkový kĺb horný:drôt/serkláž	5t19t.8↔	Otv.rep.luxácie:radiokarpálny kĺb:vonk.skelet.fix
5t194.m↔	Otv.rep.luxácie:členkový kĺb dolný:drôt/serkláž	5t19t.9↔	Otv.rep.luxácie:ulnokarpálny kĺb:vonk.skelet.fix
5t194.n↔	Otv.rep.luxácie:tarzálné kĺby:drôt/serkláž	5t19t.a↔	Otv.rep.luxácie:karpálne kĺby:vonk.skelet.fix
5t194.p↔	Otv.rep.luxácie:tarzometatarzálné kĺby:drôt/serkláž	5t19t.b↔	Otv.rep.luxácie:karpometakarpálny kĺb:vonk.skelet.fix
5t194.q↔	Otv.rep.luxácie:metatarzofalang.kĺb:drôt/serkláž	5t19t.c↔	Otv.rep.luxácie:metakarpofalangeálny kĺb:vonk.skelet.fix
5t194.r↔	Otv.rep.luxácie:interfalangeálny kĺb nohy:drôt/serkláž	5t19t.d↔	Otv.rep.luxácie:interfalang.kĺb r.:vonk.skelet.fix
5t199.h↔	Otv.rep.luxácie:kolený kĺb:transfix.klincom	5t19t.g↔	Otv.rep.luxácie:bedr.kĺb:vonk.skelet.fix
5t199.j↔	Otv.rep.luxácie:prox.tibiofibulárny kĺb:transfix.klincom	5t19t.h↔	Otv.rep.luxácie:kolen.kĺb:vonk.skelet.fix
5t199.k↔	Otv.rep.luxácie:členkový kĺb horný:transfix.klincom	5t19t.j↔	Otv.rep.luxácie:prox.tibiofibulárny kĺb:vonk.skelet.fix
5t199.m↔	Otv.rep.luxácie:členkový kĺb dolný:transfix.klincom	5t19t.k↔	Otv.rep.luxácie:členkový kĺb horný:vonk.skelet.fix
5t19a.0↔	Otv.rep.luxácie:humero-genoid.kĺb:intramedul.klin	5t19t.m↔	Otv.rep.luxácie:členkový kĺb dolný:vonk.skelet.fix
5t19a.4↔	Otv.rep.luxácie:lakt'ový kĺb:intramedul.klinom	5t19t.n↔	Otv.rep.luxácie:tarzálné kĺby:vonk.skelet.fix
5t19a.5↔	Otv.rep.luxácie:prox.radioulnárny kĺb:intramedul.klin	5t19t.p↔	Otv.rep.luxácie:tarzometatarzálné kĺby:vonk.skelet.fix
5t19a.6↔	Otv.rep.luxácie:dist.radioulnárny kĺb:intramedul.klin	5t19t.q↔	Otv.rep.luxácie:metatarzofalang.kl.:vonk.skelet.fix
5t19a.8↔	Otv.rep.luxácie: radiokarpálny kĺb:intramedul.klin	5t19t.r↔	Otv.rep.luxácie:interfalangeálny kĺb n.:vonk.skelet.fix
5t19a.9↔	Otv.rep.luxácie:ulnokarpálny kĺb:intramedul.klin	5t19x.0↔	Otv.rep.luxácie:humero-genoid.kĺb:iným osteos.mat
5t19a.a↔	Otv.rep.luxácie:karpálne kĺby:intramedul.klin	5t19x.4↔	Otv.rep.luxácie:lakt'ový kĺb:iným osteos.mat
5t19a.b↔	Otv.rep.luxácie:karpometakarpálny kĺb:intramedul.klin	5t19x.5↔	Otv.rep.luxácie:prox.radioulnárny kĺb:iným osteos.mat
5t19a.c↔	Otv.rep.luxácie:metakarpofalangeálny kĺb:intramedul.klin	5t19x.6↔	Otv.rep.luxácie:dist.radioulnárny kĺb:iným osteos.mat
5t19a.d↔	Otv.rep.luxácie:interfalang.kĺb ruky:intramedulár.klin	5t19x.8↔	Otv.rep.luxácie:radiokarpál.kĺb:iným osteos.mat
5t19a.g↔	Otv.rep.luxácie:bedr.kĺb:intramedulárnym klin	5t19x.9↔	Otv.rep.luxácie:ulnokarpálny kĺb:iným osteos.mat
5t19a.h↔	Otv.rep.luxácie:kolen.kĺb:intramedulár.klin	5t19x.a↔	Otv.rep.luxácie:karpálne kĺby:iným osteos.mat
5t19a.j↔	Otv.rep.luxácie:prox.tibiofibulárny kĺb:intramedul.klin	5t19x.b↔	Otv.rep.luxácie:karpometakarpál.kĺb:iným osteos.mat
5t19a.k↔	Otv.rep.luxácie:členk.kĺb horný:intramedul.klin	5t19x.c↔	Otv.rep.luxácie:metakarpofalangeálny kĺb:iným osteos.mat
5t19a.m↔	Otv.rep.luxácie:členk.kĺb dolný:intramedul.klin	5t19x.d↔	Otv.rep.luxácie:interfalang.kĺb ruky:iným osteos.mat
5t19a.p↔	Otv.rep.luxácie:tarzometatarzálné kĺby:intramedul.klin	5t19x.g↔	Otv.rep.luxácie:bedrový kĺb:iným osteos.mat
5t19a.q↔	Otv.rep.luxácie:metatarzofalang.kl.:intramedul.klin	5t19x.h↔	Otv.rep.luxácie:kolený kĺb:iným osteos.mat
5t19a.r↔	Otv.rep.luxácie:interfalangeál.kĺb nohy:intramedul.klin	5t19x.j↔	Otv.rep.luxácie:prox.tibiofibulárny kĺb:iným osteos.mat

5t19x.k↔	Otv.rep.luxácie:členkový kĺb horný:iným osteos.mat	5t213.m↔	Zat.rep.zl./epifyzeolýzy:tibia diaf:štandard.dlahou
5t19x.m↔	Otv.rep.luxácie:členkový kĺb dolný:iným osteos.mat	5t213.n↔	Zat.rep.zl./epifyzeolýzy:tibia distál:štandard.dlahou
5t19x.n↔	Otv.rep.luxácie:tarzálné kĺby:iným osteos.mat	5t213.p↔	Zat.rep.zl./epifyzeolýzy:fibula proximál:štandard.dlahou
5t19x.p↔	Otv.rep.luxácie:tarzometatarzálné kĺby:iným osteos.mat	5t213.q↔	Zat.rep.zl./epifyzeolýzy:fibula diaf:štandard.dlahou
5t19x.q↔	Otv.rep.luxácie:metatarzofalang.kĺb:iným osteos.mat	5t213.r↔	Zat.rep.zl./epifyzeolýzy:fibula distál:štandard.dlahou
5t19x.r↔	Otv.rep.luxácie:interfalangeálny kĺb nohy:iným osteos.mat	5t213.s↔	Zat.rep.zl./epifyzeolýzy:talus:štandard.dlahou
5t19z.0↔	Otv.rep.luxácie:humero-genoid.kĺb:rezorb.mat	5t213.t↔	Zat.rep.zl./epifyzeolýzy:kalkaneus:štandard.dlahou
5t19z.4↔	Otv.rep.luxácie:laktový kĺb:rezorb.mat	5t213.u↔	Zat.rep.zl./epifyzeolýzy:tarzálné k:štandard.dlahou
5t19z.5↔	Otv.rep.luxácie:prox.radioulnárny kĺb:rezorb.mat	5t213.v↔	Zat.rep.zl./epifyzeolýzy:metatarzálné k:štandard.dlahou
5t19z.6↔	Otv.rep.luxácie:dist.radioulnárny kĺb:rezorb.mat	5t213.w↔	Zat.rep.zl./epifyzeolýzy:falangy prstov nohy:štand.dlahou
5t19z.8↔	Otv.rep.luxácie:radiokarpál.kĺb:rezorb.mat	5t214.1↔	Zat.rep.zl./epifyzeolýzy:humerus prox.:drôt./serkláž
5t19z.9↔	Otv.rep.luxácie:ulnokarpálny kĺb:rezorb.mat	5t214.2↔	Zat.rep.zl./epifyzeolýzy:humerus diafýza:drôt./serkláž
5t19z.a↔	Otv.rep.luxácie:karpálne kĺby:rezorb.mat	5t214.3↔	Zat.rep.zl./epifyzeolýzy:humerus distál.:drôt./serkláž
5t19z.b↔	Otv.rep.luxácie:karpometakarpál.kĺb:rezorb.mat	5t214.4↔	Zat.rep.zl./epifyzeolýzy:radius prox.:drôt./serkláž
5t19z.c↔	Otv.rep.luxácie:metakarpofalangeálny kĺb:rezorb.mat	5t214.5↔	Zat.rep.zl./epifyzeolýzy:radius diafýza:drôt./serkláž
5t19z.d↔	Otv.rep.luxácie:interfalang.kĺb ruky:rezorb.mat	5t214.6↔	Zat.rep.zl./epifyzeolýzy:radius distál:drôt./serkláž
5t19z.g↔	Otv.rep.luxácie:bedrový kĺb:rezorb.mat	5t214.7↔	Zat.rep.zl./epifyzeolýzy:ulna proximálna:drôt./serkláž
5t19z.h↔	Otv.rep.luxácie:kolenný kĺb:rezorb.mat	5t214.8↔	Zat.rep.zl./epifyzeolýzy:ulna diaf.:drôt./serkláž
5t19z.j↔	Otv.rep.luxácie:prox.tibiofibulárny kĺb:rezorb.mat	5t214.9↔	Zat.rep.zl./epifyzeolýzy:ulna distálna:drôt./serkláž
5t19z.k↔	Otv.rep.luxácie:členkový kĺb horný:rezorb.mat	5t214.a↔	Zat.rep.zl./epifyzeolýzy:karpálne k.:drôt./serkláž
5t19z.m↔	Otv.rep.luxácie:členkový kĺb dolný:rezorb.mat	5t214.b↔	Zat.rep.zl./epifyzeolýzy:metakarpálne k.:drôt./serkláž
5t19z.n↔	Otv.rep.luxácie:tarzálné kĺby:rezorb.mat	5t214.c↔	Zat.rep.zl./epifyzeolýzy:falangy prstov ruky:drôt./serkláž
5t19z.p↔	Otv.rep.luxácie:tarzometatarzálné kĺby:rezorb.mat	5t214.e↔	Zat.rep.zl./epifyzeolýzy:krčok steh.k.:drôt./serkláž
5t19z.q↔	Otv.rep.luxácie:metatarzofalang.kĺb:rezorb.mat	5t214.f↔	Zat.rep.zl./epifyzeolýzy:femur prox.:drôt./serkláž
5t19z.r↔	Otv.rep.luxácie:interfalangeálny kĺb nohy:rezorb.mat	5t214.g↔	Zat.rep.zl./epifyzeolýzy:femur diafyzárny:drôt./serkláž
5t211.2↔	Zat.rep.zl./epifyzeolýzy:humerus diafýza:skrutkou	5t214.h↔	Zat.rep.zl./epifyzeolýzy:femur distál.:drôt./serkláž
5t211.3↔	Zat.rep.zl./epifyzeolýzy:humerus distál.:skrutkou	5t214.j↔	Zat.rep.zl./epifyzeolýzy:patela:drôt./serkláž
5t211.4↔	Zat.rep.zl./epifyzeolýzy:radius prox.:skrutkou	5t214.k↔	Zat.rep.zl./epifyzeolýzy:tibia proxim:drôt./serkláž
5t211.5↔	Zat.rep.zl./epifyzeolýzy:radius diafýza:skrutkou	5t214.m↔	Zat.rep.zl./epifyzeolýzy:tibia diaf:drôt./serkláž
5t211.6↔	Zat.rep.zl./epifyzeolýzy:radius distál:skrutkou	5t214.n↔	Zat.rep.zl./epifyzeolýzy:tibia distál:drôt./serkláž
5t211.7↔	Zat.rep.zl./epifyzeolýzy:ulna proximálna:skrutkou	5t214.p↔	Zat.rep.zl./epifyzeolýzy:fibula proximál:drôt./serkláž
5t211.8↔	Zat.rep.zl./epifyzeolýzy:ulna diaf.:skrutkou	5t214.q↔	Zat.rep.zl./epifyzeolýzy:fibula diaf:drôt./serkláž
5t211.9↔	Zat.rep.zl./epifyzeolýzy:ulna distálna:skrutkou	5t214.r↔	Zat.rep.zl./epifyzeolýzy:fibula distál:drôt./serkláž
5t211.a↔	Zat.rep.zl./epifyzeolýzy:karpálne k.:skrutkou	5t214.s↔	Zat.rep.zl./epifyzeolýzy:talus:drôt./serkláž
5t211.b↔	Zat.rep.zl./epifyzeolýzy:metakarpálne k.:skrutkou	5t214.t↔	Zat.rep.zl./epifyzeolýzy:kalkaneus:drôt./serkláž
5t211.c↔	Zat.rep.zl./epifyzeolýzy:falangy prstov ruky:skrutkou	5t214.u↔	Zat.rep.zl./epifyzeolýzy:tarzálné k.:drôt./serkláž
5t211.e↔	Zat.rep.zl./epifyzeolýzy:krčok steh.k.:skrutkou	5t214.v↔	Zat.rep.zl./epifyzeolýzy:metatarzálné k.:drôt./serkláž
5t211.f↔	Zat.rep.zl./epifyzeolýzy:femur prox.:skrutkou	5t214.w↔	Zat.rep.zl./epifyzeolýzy:falangy prstov nohy:drôt./serkláž
5t211.g↔	Zat.rep.zl./epifyzeolýzy:femur diafyzárny:skrutkou	5t215.1↔	Zat.rep.zl./epifyzeolýzy:humerus prox:dyn.kompr.skr.v dl
5t211.h↔	Zat.rep.zl./epifyzeolýzy:femur distál.:skrutkou	5t215.2↔	Zat.rep.zl./epifyzeolýzy:humerus diaf:dyn.kompr.skr.v dl
5t211.i↔	Zat.rep.zl./epifyzeolýzy:patela:skrutkou	5t215.e↔	Zat.rep.zl./epifyzeolýzy:krčok steh.k:dyn.kompr.skr.v dl
5t211.k↔	Zat.rep.zl./epifyzeolýzy:tibia proxim:skrutkou	5t215.f↔	Zat.rep.zl./epifyzeolýzy:femur prox:dyn.kompr.skr.v dl
5t211.m↔	Zat.rep.zl./epifyzeolýzy:tibia diaf:skrutkou	5t215.g↔	Zat.rep.zl./epiphyzeol:femur diaf:dyn.kompr.skrutka v dl
5t211.n↔	Zat.rep.zl./epifyzeolýzy:tibia distál:skrutkou	5t215.h↔	Zat.rep.zl./epifyzeolýzy:femur dist:dyn.kompr.skr.v dl
5t211.p↔	Zat.rep.zl./epifyzeolýzy:fibula proximál:skrutkou	5t215.k↔	Zat.rep.zl./epifyzeolýzy:tibia prox:dyn.kompr.skr.v dl
5t211.q↔	Zat.rep.zl./epifyzeolýzy:fibula diaf:skrutkou	5t216.1↔	Zat.rep.zl./epifyzeol:humerus prox.:nezaist.predvrt.iM klin
5t211.r↔	Zat.rep.zl./epifyzeolýzy:fibula distál:skrutkou	5t216.2↔	Zat.rep.zl./epifyzeol:humerus diaf:nezaist.predvrt.iM klin
5t211.s↔	Zat.rep.zl./epifyzeolýzy:talus:skrutkou	5t216.3↔	Zat.rep.zl./epifyzeol:humerus dist.:nezaist.predvrt.iM klin
5t211.t↔	Zat.rep.zl./epifyzeolýzy:kalkaneus:skrutkou	5t216.4↔	Zat.rep.zl./epifyzeol:radius prox.:nezaist.predvrt.iM klin
5t211.u↔	Zat.rep.zl./epifyzeolýzy:tarzálné k.:skrutkou	5t216.5↔	Zat.rep.zl./epifyzeol:radius diaf:nezaist.predvrt.iM klin
5t211.v↔	Zat.rep.zl./epifyzeolýzy:metatarzálné k.:skrutkou	5t216.6↔	Zat.rep.zl./epifyzeol:radius distál:nezaist.predvrt.iM klin
5t211.w↔	Zat.rep.zl./epifyzeolýzy:falangy prstov nohy:skrutkou	5t216.7↔	Zat.rep.zl./epifyzeol:ulna proxim:nezaist.predvrt.iM klin
5t213.1↔	Zat.rep.zl./epifyzeolýzy:humerus prox:štandard.dlahou	5t216.8↔	Zat.rep.zl./epifyzeol:ulna diaf.:nezaist.predvrt.iM klin
5t213.2↔	Zat.rep.zl./epifyzeolýzy:humerus diafýza:štandard.dlahou	5t216.9↔	Zat.rep.zl./epifyzeol:ulna distálna:nezaist.predvrt.iM klin
5t213.3↔	Zat.rep.zl./epifyzeolýzy:humerus distál.:štandard.dlahou	5t216.e↔	Zat.rep.zl./epifyzeol:krčok steh.k.:nezaist.predvrt.iM klin
5t213.4↔	Zat.rep.zl./epifyzeolýzy:radius prox:štandard.dlahou	5t216.f↔	Zat.rep.zl./epifyzeol:femur prox.:nezaist.predvrt.iM klin
5t213.5↔	Zat.rep.zl./epifyzeolýzy:radius diafýza:štandard.dlahou	5t216.g↔	Zat.rep.zl./epifyzeol:femur diafyz:nezaist.predvrt.iM klin
5t213.6↔	Zat.rep.zl./epifyzeolýzy:radius distál:štandard.dlahou	5t216.h↔	Zat.rep.zl./epifyzeol:femur distál.:nezaist.predvrt.iM klin
5t213.7↔	Zat.rep.zl./epifyzeolýzy:ulna proximálna:štandard.dlahou	5t216.k↔	Zat.rep.zl./epifyzeol:tibia proxim:nezaist.predvrt.iM klin
5t213.8↔	Zat.rep.zl./epifyzeolýzy:ulna diaf:štandard.dlahou	5t216.m↔	Zat.rep.zl./epifyzeol:tibia diaf:nezaist.predvrt.iM klin
5t213.9↔	Zat.rep.zl./epifyzeolýzy:ulna distálna:štandard.dlahou	5t216.n↔	Zat.rep.zl./epifyzeol:tibia distál:nezaist.predvrt.iM klin
5t213.a↔	Zat.rep.zl./epifyzeolýzy:karpálne k:štandard.dlahou	5t216.p↔	Zat.rep.zl./epifyzeol:fibula proxim:nezaist.predvrt.iM klin
5t213.b↔	Zat.rep.zl./epifyzeolýzy:metakarpálne k:štandard.dlahou	5t216.q↔	Zat.rep.zl./epifyzeol:fibula diaf:nezaist.predvrt.iM klin
5t213.c↔	Zat.rep.zl./epifyzeolýzy:falangy prstov ruky:štandard.dlahou	5t216.r↔	Zat.rep.zl./epifyzeol:fibula distál:nezaist.predvrt.iM klin
5t213.e↔	Zat.rep.zl./epifyzeolýzy:krčok steh.k:štandard.dlahou	5t216.t↔	Zat.rep.zl./epifyzeol:kalkaneus:nezaist.predvrt.iM klin
5t213.f↔	Zat.rep.zl./epifyzeolýzy:femur prox:štandard.dlahou	5t217.1↔	Zat.rep.zl./epifyzeol:humerus prox.:zaist.intramedul.kl
5t213.g↔	Zat.rep.zl./epifyzeolýzy:femur diafyzárny:štandard.dlahou	5t217.2↔	Zat.rep.zl./epifyzeol:humerus diafýza:zaist.intramedul.kl
5t213.h↔	Zat.rep.zl./epifyzeolýzy:femur distál.:štandard.dlahou	5t217.3↔	Zat.rep.zl./epifyzeol:humerus distál.:zaist.intramedul.kl
5t213.j↔	Zat.rep.zl./epifyzeolýzy:patela:štandard.dlahou	5t217.4↔	Zat.rep.zl./epifyzeol:radius prox.:zaist.intramedul.kl
5t213.k↔	Zat.rep.zl./epifyzeolýzy:tibia proxim:štandard.dlahou	5t217.5↔	Zat.rep.zl./epifyzeol:radius diafýza:zaist.intramedul.kl

5t217.6↔	Zat.rep.zl./epifyzeol:radius distál:zaist.intramedul.kl	5t21b.5↔	Zatv.repoz.zl./epifyzeol:radius diaf:uhlo.stab.dlahou
5t217.7↔	Zat.rep.zl./epifyzeol:ulna proximálna:zaist.intramedul.kl	5t21b.6↔	Zatv.repoz.zl./epifyzeol:radius distál.:uhlo.stab.dl
5t217.8↔	Zat.rep.zl./epifyzeol:ulna diaf.:zaist.intramedul.kl	5t21b.7↔	Zatv.repoz.zl./epifyzeol:ulna prox:uhlo.stab.dlahou
5t217.9↔	Zat.rep.zl./epifyzeol:ulna distálna:zaist.intramedul.kl	5t21b.8↔	Zatv.repoz.zl./epifyzeol:ulna diaf:uhlo.stab.dlahou
5t217.e↔	Zat.rep.zl./epifyzeol:krčok steh.k.:zaist.intramedul.kl	5t21b.9↔	Zatv.repoz.zl./epifyzeol:ulna dist:uhlo.stab.dlahou
5t217.f↔	Zat.rep.zl./epifyzeol:femur prox.:zaist.intramedul.kl	5t21b.a↔	Zatv.repoz.zl./epifyzeol:karpálne k:uhlo.stab.dlahou
5t217.g↔	Zat.rep.zl./epifyzeol:femur diafyzárny:zaist.intramedul.kl	5t21b.b↔	Zatv.repoz.zl./epifyzeol:metakarp.k:uhlo.stab.dlahou
5t217.h↔	Zat.rep.zl./epifyzeol:femur distál.:zaist.intramedul.kl	5t21b.c↔	Zatv.repoz.zl./epifyzeol:falangy pr.ruky:uhlo.stab.dl
5t217.k↔	Zat.rep.zl./epifyzeol:tibia proxim:zaist.intramedul.kl	5t21b.e↔	Zatv.repoz.zl./epifyzeol:krčok steh.k.:uhlo.stab.dl
5t217.m↔	Zat.rep.zl./epifyzeol:tibia diaf:zaist.intramedul.kl	5t21b.f↔	Zatv.repoz.zl./epifyzeol:femur prox:uhlo.stab.dl
5t217.n↔	Zat.rep.zl./epifyzeol:tibia distál:zaist.intramedul.kl	5t21b.g↔	Zatv.repoz.zl./epifyzeol:femur diaf:uhlo.stab.dl
5t217.p↔	Zat.rep.zl./epifyzeol:fibula proximál:zaist.intramedul.kl	5t21b.h↔	Zatv.repoz.zl./epifyzeol:femur dist:uhlo.stab.dl
5t217.q↔	Zat.rep.zl./epifyzeol:fibula diaf:zaist.intramedul.kl	5t21b.j↔	Zatv.repoz.zl./epifyzeol:patela:uhlo.stab.dl
5t217.r↔	Zat.rep.zl./epifyzeol:fibula distál:zaist.intramedul.kl	5t21b.k↔	Zatv.repoz.zl./epifyzeol:tibia prox.:uhlo.stab.dl
5t217.t↔	Zat.rep.zl./epifyzeol:kalkaneus:zaist.intramedul.kl	5t21b.m↔	Zatv.repoz.zl./epifyzeol:tibia diaf:uhlo.stab.dl
5t218.1↔	Zat.rep.zl./epifyzeol:humerus prox.:iM klin so zaist.klb.k	5t21b.n↔	Zatv.repoz.zl./epifyzeol:tibia dist:uhlo.stab.dl
5t218.2↔	Zat.rep.zl./epifyzeol:humerus diafýza:iM klin so zaist.klb.k	5t21b.p↔	Zatv.repoz.zl./epifyzeol:fibula prox:uhlo.stab.dl
5t218.3↔	Zat.rep.zl./epifyzeol:humerus distál.:iM klin so zaist.klb.k	5t21b.q↔	Zatv.repoz.zl./epifyzeol:fibula diaf:uhlo.stab.dl
5t218.4↔	Zat.rep.zl./epifyzeol:radius prox.:iM klin so zaist.klb.k	5t21b.r↔	Zatv.repoz.zl./epifyzeol:fibula dist:uhlo.stab.dl
5t218.5↔	Zat.rep.zl./epifyzeol:radius diafýza:iM klin so zaist.klb.k	5t21b.s↔	Zatv.repoz.zl./epifyzeol:talus:uhlo.stab.dl
5t218.6↔	Zat.rep.zl./epifyzeol:radius distál:iM klin so zaist.klb.k	5t21b.t↔	Zat.rep.zl./epifyzeol:kalkaneus:uhlo.stab.dl
5t218.7↔	Zat.rep.zl./epifyzeol:ulna proximálna:iM klin so zaist.klb.k	5t21b.u↔	Zat.rep.zl./epifyzeol:tarzálna k.:uhlo.stab.dl
5t218.8↔	Zat.rep.zl./epifyzeol:ulna diaf.:iM klin so zaist.klb.k	5t21b.v↔	Zatv.repoz.zl./epifyzeol:metatarz.k:uhlo.stab.dl
5t218.9↔	Zat.rep.zl./epifyzeol:ulna distálna:iM klin so zaist.klb.k	5t21b.w↔	Zat.rep.zl./epifyzeol:falangy pr.nohy:uhlo.stab.dl
5t218.e↔	Zat.rep.zl./epifyzeol:krčok steh.k.:iM klin so zaist.klb.k	5t21c.1↔	Zatv.repoz.zl./epifyzeol:humerus prox:uhl./kondyl.dl
5t218.f↔	Zat.rep.zl./epifyzeol:femur prox.:iM klin so zaist.klb.k	5t21c.3↔	Zatv.repoz.zl./epifyzeol:humerus dist:uhl./kondyl.dl
5t218.g↔	Zat.rep.zl./epifyzeol:femur diafyzárny:iM klin so zaist.klb.k	5t21c.e↔	Zatv.repoz.zl./epifyzeol:krčok steh.k:uhl./kondyl.dl
5t218.h↔	Zat.rep.zl./epifyzeol:femur distál.:iM klin so zaist.klb.k	5t21c.f↔	Zatv.repoz.zl./epifyzeol:femur prox:uhl./kondyl.dlahou
5t218.k↔	Zat.rep.zl./epifyzeol:tibia proxim:iM klin so zaist.klb.k	5t21c.g↔	Zatv.repoz.zl./epifyzeol:femur diaf:uhl./kondyl.dl
5t218.m↔	Zat.rep.zl./epifyzeol:tibia diaf:iM klin so zaist.klb.k	5t21c.h↔	Zatv.repoz.zl./epifyzeol:femur dist:uhl./kondyl.dl
5t218.n↔	Zat.rep.zl./epifyzeol:tibia distál:iM klin so zaist.klb.k	5t21c.k↔	Zatv.repoz.zl./epifyzeol:tibia prox:uhl./kondyl.dl
5t218.p↔	Zat.rep.zl./epifyzeol:fibula proximál:iM klin so zaist.klb.k	5t21c.n↔	Zatv.repoz.zl./epifyzeol:tibia dist:uhl./kondyl.dl
5t218.q↔	Zat.rep.zl./epifyzeol:fibula diaf:iM klin so zaist.klb.k	5t21t.1↔	Zatv.repoz.zl./epifyzeol:humerus prox:vonk.skelet.fix
5t218.r↔	Zat.rep.zl./epifyzeol:fibula distál:iM klin so zaist.klb.k	5t21t.2↔	Zatv.repoz.zl./epifyzeol:humerus diaf:vonk.skelet.fix
5t219.e↔	Zatv.repoz.zl./epifyzeolýzy:krčok steh.k.:transf.kl.	5t21t.3↔	Zatv.repoz.zl./epifyzeol:humerus dist:vonk.skelet.fix
5t219.f↔	Zatv.repoz.zl./epifyzeolýzy:femur prox.:transf.kl.	5t21t.4↔	Zatv.repoz.zl./epifyzeol:radius prox:vonk.skelet.fix
5t219.g↔	Zatv.repoz.zl./epifyzeolýzy:femur diafyz:transf.kl.	5t21t.5↔	Zatv.repoz.zl./epifyzeol:radius diaf:vonk.skelet.fix
5t219.h↔	Zatv.repoz.zl./epifyzeolýzy:femur distál:transf.kl.	5t21t.6↔	Zatv.repoz.zl./epifyzeol:radius dist:vonk.skelet.fix
5t219.k↔	Zatv.repoz.zl./epifyzeolýzy:tibia proximálna:transf.kl.	5t21t.7↔	Zatv.repoz.zl./epifyzeol:ulna prox:vonk.skelet.fix
5t219.m↔	Zatv.repoz.zl./epifyzeolýzy:tibia diaf:transf.klin	5t21t.8↔	Zatv.repoz.zl./epifyzeol:ulna diaf:vonk.skelet.fixátor
5t219.n↔	Zatv.repoz.zl./epifyzeolýzy:tibia distál:transf.kl.	5t21t.9↔	Zatv.repoz.zl./epifyzeol:ulna diaf:vonk.skelet.fix
5t219.s↔	Zatv.repoz.zl./epifyzeolýzy:talus:transf.kl.	5t21t.a↔	Zatv.repoz.zl./epifyzeol:karpálne k:vonk.skelet.fix
5t219.t↔	Zatv.repoz.zl./epifyzeolýzy:kalkaneus:transf.kl.	5t21t.b↔	Zatv.repoz.zl./epifyzeol:metakarp.k:vonk.skelet.fix
5t21a.1↔	Zatv.repoz.zl./epifyzeol:humer.prox:iM drôt,prút	5t21t.c↔	Zatv.repoz.zl./epifyzeol:fangy p.ruky:vonk.skelet.fix
5t21a.2↔	Zatv.repoz.zl./epifyzeol:humer.diaf:iM drôt,prút	5t21t.e↔	Zatv.repoz.zl./epifyzeol:krčok steh.k.:vonk.skelet.fix
5t21a.3↔	Zatv.repoz.zl./epifyzeol:humer.dist:iM drôt,prút	5t21t.f↔	Zatv.repoz.zl./epifyzeol:femur prox:vonk.skelet.fix
5t21a.4↔	Zatv.repoz.zl./epifyzeol:radius prox:iM drôt,prút	5t21t.g↔	Zatv.repoz.zl./epifyzeol:femur diaf:vonk.skelet.fix
5t21a.5↔	Zatv.repoz.zl./epifyzeol:rad.diaf:iM drôt,prút	5t21t.h↔	Zatv.repoz.zl./epifyzeol:femur dist:vonk.skelet.fix
5t21a.6↔	Zatv.repoz.zl./epifyzeol:rad.dist:iM drôt,prút	5t21t.j↔	Zatv.repoz.zl./epifyzeol:patela:vonk.skelet.fix
5t21a.7↔	Zatv.repoz.zl./epifyzeol:ulna prox:iM drôt,prút	5t21t.k↔	Zatv.repoz.zl./epifyzeol:tibia prox:vonk.skelet.fix
5t21a.8↔	Zatv.repoz.zl./epifyzeol:ulna diaf:iM drôt,prút	5t21t.m↔	Zatv.repoz.zl./epifyzeol:tibia diaf:vonk.skelet.fix
5t21a.9↔	Zatv.repoz.zl./epifyzeol:ulna dist:iM drôt,prút	5t21t.n↔	Zatv.repoz.zl./epifyzeol:tibia dist:vonk.skelet.fix
5t21a.b↔	Zatv.repoz.zl./epifyzeol:metakarp.k:iM drôt,prút	5t21t.p↔	Zatv.repoz.zl./epifyzeol:fibula prox:vonk.skelet.fix
5t21a.c↔	Zatv.repoz.zl./epifyzeol:fangy.p.ruky:iM drôt,prút	5t21t.q↔	Zatv.repoz.zl./epifyzeol:fibula diaf:vonk.skelet.fix
5t21a.e↔	Zatv.repoz.zl./epifyzeol:krčok.st.k:iM drôt,prút	5t21t.r↔	Zatv.repoz.zl./epifyzeol:fibula distál:vonk.skelet.fix
5t21a.f↔	Zatv.repoz.zl./epifyzeol:femur prox:iM drôt,prút	5t21t.s↔	Zatv.repoz.zl./epifyzeol:talus:vonk.skelet.fix
5t21a.g↔	Zatv.repoz.zl./epifyzeol:fem.diaf:iM drôt,prút	5t21t.t↔	Zatv.repoz.zl./epifyzeol:kalkaneus:vonk.skelet.fix
5t21a.h↔	Zatv.repoz.zl./epifyzeol:fem.dist:iM drôt,prút	5t21t.u↔	Zatv.repoz.zl./epifyzeol:tarzálna k:vonk.skelet.fix
5t21a.k↔	Zatv.repoz.zl./epifyzeol:tibia prox:iM drôt,prút	5t21t.v↔	Zat.rep.zl./epifyzeol:metatarzálna k:vonk.skelet.fix
5t21a.m↔	Zatv.repoz.zl./epifyzeol:tib.diaf:iM drôt,prút	5t21t.w↔	Zatv.repoz.zl./epifyzeol:fangy prst.nohy:vonk.skelet.fix
5t21a.n↔	Zatv.repoz.zl./epifyzeol:tib.dist:iM drôt,prút	5t21v.1↔	Zatv.repoz.zl./epifyzeol:hum.prox:kruh.vonkaj.fix
5t21a.p↔	Zatv.repoz.zl./epifyzeol:fibula prox:iM drôt,prút	5t21v.2↔	Zatv.repoz.zl./epifyzeol:hum.diaf.:kruh.vonkaj.fix
5t21a.q↔	Zatv.repoz.zl./epifyzeol:fib.diaf:iM drôt,prút	5t21v.3↔	Zatv.repoz.zl./epifyzeol:humer.dist:kruh.vonkaj.fix
5t21a.r↔	Zatv.repoz.zl./epifyzeol:fib.dist:iM drôt,prút	5t21v.4↔	Zatv.repoz.zl./epifyzeol:radius prx:kruh.vonkaj.fix
5t21a.v↔	Zatv.repoz.zl./epifyzeol:metatarz.k:iM drôt,prút	5t21v.5↔	Zatv.repoz.zl./epifyzeol:rad.diaf:kruh.vonkaj.fix
5t21a.w↔	Zatv.repoz.zl./epifyzeol:fangy.p.nohy:iM drôt,prút	5t21v.6↔	Zatv.repoz.zl./epifyzeol:rad.dis.:kruh.vonkaj.fixátor
5t21b.1↔	Zatv.repoz.zl./epifyzeol:humerus prox:uhlo.stab.dlahou	5t21v.7↔	Zatv.repoz.zl./epifyzeol:ulna prox.:kruh.vonkaj.fix.
5t21b.2↔	Zatv.repoz.zl./epifyzeol:humerus diaf:uhlo.stab.dlahou	5t21v.8↔	Zatv.repoz.zl./epifyzeol:ulna diaf:kruh.vonkaj.fix
5t21b.3↔	Zatv.repoz.zl./epifyzeol:humerus dist.:uhlo.stab.dl	5t21v.9↔	Zatv.repoz.zl./epifyzeol:ulna dist:kruh.vonkaj.fix
5t21b.4↔	Zatv.repoz.zl./epifyzeol:radius prox:uhlo.stab.dlahou	5t21v.a↔	Zatv.repoz.zl./epifyzeol:karpálne k.kruh.vonkaj.fix

5t21v.b↔	Zatv.repoz.zl./epifyzeol:metakarp.k.:kruh.vonkaj.fix	5t221.n↔	Zatv.rep.luxácie:tarzálne kĺby:skrutkou
5t21v.f↔	Zatv.repoz.zl./epifyzeol:femur prox.:kruh.vonkaj.fix	5t221.p↔	Zatv.rep.luxácie:tarzometatarzálne kĺby:skrutkou
5t21v.g↔	Zatv.repoz.zl./epifyzeol:femur diaf.:kruh.vonkaj.fix	5t221.q↔	Zatv.rep.luxácie:metatarzofalang.kĺb:skrutkou
5t21v.h↔	Zatv.repoz.zl./epifyzeol:femur dist.:kruh.vonkaj.fix	5t221.r↔	Zatv.rep.luxácie:interfalang.kĺb nohy:skrutkou
5t21v.k↔	Zatv.repoz.zl./epifyzeol:tibia prox.:kruh.vonkaj.fix	5t224.h↔	Zatv.rep.luxácie:kolen.kĺb:drôt/serkláž
5t21v.m↔	Zat.rep.zl./epifyzeol:tibia diaf.:kruh.vonkaj.fix	5t224.j↔	Zatv.rep.luxácie:prox.tibiofibulárny kĺb:drôt/serkláž
5t21v.n↔	Zatv.rep.zl./epifyzeol:tib.dist.:kruh.vonkaj.fix	5t224.k↔	Zatv.rep.luxácie:členkový kĺb horný:drôt/serkláž
5t21v.p↔	Zatv.rep.zl./epifyzeol:fibula prx.:kruh.vonkaj.fix	5t224.n↔	Zatv.rep.luxácie:tarzálne kĺby:drôt/serkláž
5t21v.q↔	Zatv.repoz.zl./epifyzeol:fib.diaf.:kruh.vonkaj.fix	5t224.p↔	Zatv.rep.luxácie:tarzometatarzálne kĺby:drôt/serkláž
5t21v.r↔	Zatv.repoz.zl./epifyzeol:fib.dist.:kruh.vonkaj.fix	5t224.q↔	Zatv.rep.luxácie:metatarzofalang.kĺb:drôt/serkláž
5t21v.s↔	Zatv.repoz.zl./epifyzeol:talus.kruh.vonkaj.fix	5t224.r↔	Zatv.rep.luxácie:interfalang.kĺb nohy:skobou
5t21v.t↔	Zatv.repoz.zl./epifyzeol:kalkaneus:kruh.vonkaj.fix	5t229.h↔	Zatv.rep.luxácie:kolen.kĺb:transfix.klin
5t21v.u↔	Zatv.repoz.zl./epifyzeol:tarzálne k.:kruh.vonkaj.fix	5t229.k↔	Zatv.rep.luxácie:členkový kĺb horný:transfix.klin
5t21v.v↔	Zatv.repoz.zl./epifyzeol:metatarz.k.:kruh.vonkaj.fix	5t22a.h↔	Zatv.rep.luxácie:kolen.kĺb:intramedulár.klin
5t21x.1↔	Zatv.repoz.zl./epifyzeol:humerus prox.:iným osteos.m.	5t22a.j↔	Zatv.rep.luxácie:prox.tibiofibulárny kĺb:intramedulár.klin
5t21x.2↔	Zatv.repoz.zl./epifyzeol:humerus diaf.:iným osteos.m.	5t22a.k↔	Zatv.rep.luxácie:členkový kĺb horný:intramedulár.klin
5t21x.3↔	Zatv.repoz.zl./epifyzeol:humerus dist.:iným osteos.m.	5t22a.n↔	Zatv.rep.luxácie:tarzálne kĺby:intramedulár.klin
5t21x.4↔	Zatv.repoz.zl./epifyzeol:radius prox.:iným osteos.m.	5t22a.p↔	Zatv.rep.luxácie:tarzometatarzálne kĺby:intramedulár.klin
5t21x.5↔	Zatv.repoz.zl./epifyzeol:radius diaf.:iným osteos.m.	5t22a.q↔	Zatv.rep.luxácie:metatarzofalang.kĺb:intramedulár.klin
5t21x.6↔	Zatv.repoz.zl./epifyzeol:radius dist.:iným osteos.m.	5t22a.r↔	Zatv.rep.luxácie:interfalang.kĺb nohy:intramedulár.klin
5t21x.7↔	Zatv.repoz.zl./epifyzeol:ulna prox.:iným osteos.m.	5t22d.h↔	Zatv.repozícia luxácie:kolen.kĺb:skobou
5t21x.8↔	Zatv.repoz.zl./epifyzeol:ulna diaf.:iným osteos.m.	5t22d.j↔	Zatv.rep.luxácie:prox.tibiofibul.kĺb:skobou
5t21x.9↔	Zatv.repoz.zl./epifyzeol:ulna dist.:iným osteos.m.	5t22d.k↔	Zatv.rep.luxácie:členkový kĺb horný:skobou
5t21x.a↔	Zatv.repoz.zl./epifyzeol:karpálne k.:iným osteos.m.	5t22d.n↔	Zatv.rep.luxácie:tarzálne kĺby:skobou
5t21x.b↔	Zatv.repoz.zl./epifyzeol:metakarp.k.:iným osteos.m.	5t22d.p↔	Zatv.rep.luxácie:tarzometatarzálne kĺby:skobou
5t21x.c↔	Zatv.repoz.zl./epifyzeol:falangy p.ruky:iným osteos.m.	5t22d.q↔	Zatv.rep.luxácie:metatarzofalang.kĺb:skobou
5t21x.e↔	Zatv.repoz.zl./epifyzeol:krčok steh.k.:iným osteos.m.	5t22t.h↔	Zatv.rep.luxácie:kolen.kĺb:vonk.skelet.fix
5t21x.f↔	Zatv.repoz.zl./epifyzeol:femur prox.:iným osteos.m.	5t22t.j↔	Zatv.rep.luxácie:prox.tibiofibulárny kĺb:vonk.skelet.fix
5t21x.g↔	Zatv.repoz.zl./epifyzeol:femur diaf.:iným osteos.m.	5t22t.k↔	Zatv.rep.luxácie:členkový kĺb horný:vonk.skelet.fix
5t21x.h↔	Zatv.repoz.zl./epifyzeol:femur dist.:iným osteos.m.	5t22t.n↔	Zatv.rep.luxácie:tarzálne kĺby:vonk.skelet.fix
5t21x.j↔	Zatv.repoz.zl./epifyzeol:patela:iným osteos.m.	5t22t.p↔	Zatv.rep.luxácie:tarzometatarzálne kĺby:vonk.skelet.fix
5t21x.k↔	Zatv.repoz.zl./epifyzeol:tibia prox.:iným osteos.m.	5t22t.q↔	Zatv.rep.luxácie:metatarzofalang.kĺb:vonk.skelet.fix
5t21x.m↔	Zatv.repoz.zl./epifyzeol:tibia diaf.:iným osteos.m.	5t22t.r↔	Zatv.rep.luxácie:interfalang.kĺb nohy:vonk.skelet.fix
5t21x.n↔	Zatv.repoz.zl./epifyzeol:tibia dist.:iným osteos.m.	5t22x.h↔	Zatv.rep.luxácie:kolen.kĺb:iným osteos.mat
5t21x.p↔	Zatv.repoz.zl./epifyzeol:fibula prox.:iným osteos.m.	5t22x.j↔	Zatv.rep.luxácie:prox.tibiofibulárny kĺb:iným osteos.mat
5t21x.q↔	Zatv.repoz.zl./epifyzeol:fibula diaf.:iným osteos.m.	5t22x.k↔	Zatv.rep.luxácie:členkový kĺb horný:iným osteos.mat
5t21x.r↔	Zatv.repoz.zl./epifyzeol:fibula distál.:iným osteos.m.	5t22x.n↔	Zatv.rep.luxácie:tarzálne kĺby:iným osteos.mat
5t21x.s↔	Zatv.repoz.zl./epifyzeol:talus:iným osteos.m.	5t22x.p↔	Zatv.rep.luxácie:tarzometatarzálne kĺby:iným osteos.mat
5t21x.t↔	Zatv.repoz.zl./epifyzeol:kalkaneus:iným osteos.m.	5t22x.q↔	Zatv.rep.luxácie:metatarzofalang.kĺb:iným osteos.mat
5t21x.u↔	Zatv.repoz.zl./epifyzeol:tarzálne k.:iným osteos.m.	5t22x.r↔	Zatv.rep.luxácie:interfalang.kĺb nohy:iným osteos.mat
5t21x.v↔	Zat.rep.zl./epifyzeol:metatarzálne k.:iným osteos.m.	5t22z.h↔	Zatv.rep.luxácie:kolen.kĺb:rezorb.mat
5t21x.w↔	Zatv.repoz.zl./epifyzeol:falangy prst.nohy:iným osteos.m.	5t22z.j↔	Zatv.rep.luxácie:prox.tibiofibulárny kĺb:rezorb.mat
5t21z.2↔	Zatv.repoz.zl./epifyzeol:humerus diaf:rezorb.mat	5t22z.k↔	Zatv.rep.luxácie:členkový kĺb horný:rezorb.mat
5t21z.3↔	Zatv.repoz.zl./epifyzeol:humerus dist:rezorb.mat	5t22z.m↔	Zatv.rep.luxácie:členkový kĺb dolný:rezorb.mat
5t21z.4↔	Zatv.repoz.zl./epifyzeol:radius prox:rezorb.mat	5t22z.n↔	Zatv.rep.luxácie:tarzálne kĺby:rezorb.mat
5t21z.5↔	Zatv.repoz.zl./epifyzeol:radius diaf:rezorb.mat	5t22z.p↔	Zatv.rep.luxácie:tarzometatarzálne kĺby:rezorb.mat
5t21z.6↔	Zatv.repoz.zl./epifyzeol:radius dist:rezorb.mat	5t22z.q↔	Zatv.rep.luxácie:metatarzofalang.kĺb:rezorb.mat
5t21z.7↔	Zatv.repoz.zl./epifyzeol:ulna prox:rezorb.mat	5t22z.r↔	Zatv.rep.luxácie:interfalang.kĺb nohy:rezorb.mat
5t21z.8↔	Zatv.repoz.zl./epifyzeol:ulna diaf:rezorb.mat	5t300.0↔	Otv.chir.artrotómia,kapsulotómia:humeroglenoid.kĺb
5t21z.9↔	Zatv.repoz.zl./epifyzeol:ulna dist:rezorb.mat	5t300.4↔	O.ch.artrotómia,kapsulotómia:laktový kĺb
5t21z.a↔	Zatv.repoz.zl./epifyzeol:karpálne k:rezorb.mat	5t300.5↔	O.ch.artrotómia,kapsulotómia:prox.raduln.kĺb
5t21z.b↔	Zatv.repoz.zl./epifyzeol:metakarp.k:rezorb.mat	5t300.6↔	O.ch.artrotómia,kapsulotómia:dis.raduln.kĺb
5t21z.c↔	Zatv.repoz.zl./epifyzeol:falangy p.ruky:rezorb.mat	5t300.8↔	O.ch.artrotómia,kapsulotómia:radiokarpálny kĺb
5t21z.e↔	Zatv.repoz.zl./epifyzeol:krčok steh.k.:rezorb.mat	5t300.9↔	O.ch.artrotómia,kapsulotómia:ulnokarpálny kĺb
5t21z.f↔	Zatv.repoz.zl./epifyzeol:femur prox:rezorb.mat	5t300.g↔	O.ch.artrotómia,kapsulotómia:bedr.kĺb
5t21z.g↔	Zatv.repoz.zl./epifyzeol:femur diaf:rezorb.mat	5t300.h↔	O.ch.artrotómia,kapsulotómia:kolen.kĺb
5t21z.h↔	Zatv.repoz.zl./epifyzeol:femur dist:rezorb.mat	5t300.j↔	O.ch.artrotómia,kapsulotómia:prox.tibfib.kĺb
5t21z.j↔	Zatv.repoz.zl./epifyzeol:patela:rezorb.mat	5t300.k↔	O.ch.artrotómia,kapsulotómia:členk.kĺb h.
5t21z.k↔	Zatv.repoz.zl./epifyzeol:tibia prox:rezorb.mat	5t300.m↔	O.ch.artrotómia,kapsulotómia:členk.kĺb d.
5t21z.m↔	Zatv.repoz.zl./epifyzeol:tibia diaf:rezorb.mat	5t300.n↔	O.ch.artrotómia,kapsulotómia:tarzálne kĺby
5t21z.n↔	Zatv.repoz.zl./epifyzeol:tibia dist:rezorb.mat	5t300.p↔	O.ch.artrotómia,kapsulotómia:tarzometatarz.kĺby
5t21z.p↔	Zatv.repoz.zl./epifyzeol:fibula prox:rezorb.mat	5t300.q↔	O.ch.artrotómia,kapsulotómia:metatarzofal.kĺb
5t21z.q↔	Zatv.repoz.zl./epifyzeol:fibula diaf:rezorb.mat	5t300.r↔	O.ch.artrotómia,kapsulotómia:interfalang.kĺb n.
5t21z.r↔	Zatv.repoz.zl./epifyzeol:fibula distál:rezorb.mat	5t301.0↔	Otv.ch.asept.preplach.drenáž:humeroglenoid.kĺb
5t21z.s↔	Zatv.repoz.zl./epifyzeol:talus:rezorb.mat	5t301.4↔	O.ch.aseptická preplach.drenáž:laktový kĺb
5t21z.t↔	Zatv.repoz.zl./epifyzeol:kalkaneus:rezorb.mat	5t301.5↔	O.ch.aseptická preplach.drenáž:prx.raduln.kĺb
5t21z.u↔	Zatv.repoz.zl./epifyzeol:tarzálne k:rezorb.mat	5t301.6↔	O.ch.aseptická preplach.drenáž:dis.raduln.kĺb
5t21z.v↔	Zat.rep.zl./epifyzeol:metatarzálne k:rezorb.mat	5t301.8↔	O.ch.aseptická preplach.drenáž:radiokarpálny kĺb
5t21z.w↔	Zatv.repoz.zl./epifyzeol:falangy prst.nohy:rezorb.mat	5t301.9↔	O.ch.aseptická preplach.drenáž:ulnokarpálny kĺb
5t221.k↔	Zatv.rep.luxácie:členkový kĺb horný:skrutkou	5t301.g↔	O.ch.aseptická preplach.drenáž:bedr.kĺb

5t301.h↔	O.ch.aseptická preplach.drenáž:kolen.kĺb	5t306.5↔	O.ch.mobilizácia kĺbu(artrolýza):prx.raduln.kĺb
5t301.j↔	O.ch.aseptická preplach.drenáž:prx.tibfib.kĺb	5t306.6↔	O.ch.mobilizácia kĺbu(artrolýza):dis.raduln.kĺb
5t301.k↔	O.ch.aseptická preplach.drenáž:členk.kĺb h.	5t306.8↔	O.ch.mobilizácia kĺbu(artrolýza):radiokarp.kĺb
5t301.m↔	O.ch.aseptická preplach.drenáž:členk.kĺb d.	5t306.9↔	O.ch.mobilizácia kĺbu(artrolýza):ulnokarp.kĺb
5t301.n↔	O.ch.aseptická preplach.drenáž:tarzálné kĺby	5t306.g↔	O.ch.mobilizácia kĺbu(artrolýza):bedr.kĺb
5t301.p↔	O.ch.aseptická preplach.drenáž:trzmt.kĺby	5t306.h↔	O.ch.mobilizácia kĺbu(artrolýza):kolen.kĺb
5t301.q↔	O.ch.aseptická preplach.drenáž:mttrzfal.kĺb	5t306.j↔	O.ch.mobilizácia kĺbu(artrolýza):prx.tibfib.kĺb
5t301.r↔	O.ch.aseptická preplach.drenáž:intrfal.kĺb n.	5t306.k↔	O.ch.mobilizácia kĺbu(artrolýza):členk.kĺb h.
5t302.0↔	Otv.ch.sept.preplach.drenáž:humeroqlenoid.kĺb	5t306.m↔	O.ch.mobilizácia kĺbu(artrolýza)členk.kĺb d.
5t302.4↔	O.ch.septická preplach.drenáž:laktový kĺb	5t306.n↔	O.ch.mobilizácia kĺbu(artrolýza):tarzálné kĺby
5t302.5↔	O.ch.septická preplach.drenáž:prx.raduln.kĺb	5t306.p↔	O.ch.mobilizácia kĺbu(artrolýza):tarzomet.kĺby
5t302.6↔	O.ch.septická preplach.drenáž:dis.raduln.kĺb	5t306.q↔	O.ch.mobilizácia kĺbu(artrolýza):metatarzofal.kĺby
5t302.8↔	O.ch.septická preplach.drenáž:radiokarpálny kĺb	5t306.r↔	O.ch.mobilizácia kĺbu(artrolýza):interfalang.kĺb nohy
5t302.9↔	O.ch.septická preplach.drenáž:ulnokarpálny kĺb	5t307.0↔	O.ch.odstr.periartikulár.osifikácií:humeroqlen.kĺb
5t302.g↔	O.ch.septická preplach.drenáž:bedr.kĺb	5t307.4↔	Otv.chir.odstr.periartikulár.osifikácií:laktový kĺb
5t302.h↔	O.ch.septická preplach.drenáž:kolen.kĺb	5t307.5↔	O.ch.odstr.periartikulár.osifikácií:prox.radioulnár.kĺb
5t302.j↔	O.ch.septická preplach.drenáž:prx.tibfib.kĺb	5t307.6↔	O.ch.odstr.periartikulár.osifikácií:dist.radioulnár.kĺb
5t302.k↔	O.ch.septická preplach.drenáž:členk.kĺb h.	5t307.8↔	O.ch.odstr.periartikulár.osifikácií:radiokarp.kĺb
5t302.m↔	O.ch.septická preplach.drenáž:členk.kĺb d.	5t307.9↔	O.ch.odstr.periartikulár.osifikácií:ulnokarp.kĺb
5t302.n↔	O.ch.septická preplach.drenáž:tarzálné kĺby	5t307.g↔	O.ch.odstr.periartikulár.osifikácií:bedr.kĺb
5t302.p↔	O.ch.septická preplach.drenáž:trzmt.kĺby	5t307.h↔	O.ch.odstr.periartikulár.osifikácií:kolen.kĺb
5t302.q↔	O.ch.septická preplach.drenáž:mttrzfal.kĺb	5t307.j↔	O.ch.odstr.periartikulár.osifikácií:prox.tibiofibulár.kĺb
5t302.r↔	O.ch.septická preplach.drenáž:intrfal.kĺb n.	5t307.k↔	O.ch.odstr.periartikulár.osifikácií:členk.kĺb h.
5t303.0↔	O.ch.debridement:humeroqlenoidálny kĺb	5t307.m↔	O.ch.odstr.periartikulár.osifikácií:členk.kĺb d.
5t303.4↔	Otv.chir.debridement:laktový kĺb	5t307.n↔	O.ch.odstr.periartikulár.osifikácií:tarzálné kĺby
5t303.5↔	O.ch.debridement:prox.radioulnárny kĺb	5t307.p↔	O.ch.odstr.periartikulár.osifikácií:tarzometatarz.kĺby
5t303.6↔	O.ch.debridement:dist.radioulnárny kĺb	5t307.q↔	O.ch.odstr.periartikulár.osifikácií:metatarzofalang.kĺ.
5t303.8↔	O.ch.debridement:radiokarpálny kĺb	5t307.r↔	O.ch.odstr.periartikulár.osifikácií:interfalang.kĺb nohy
5t303.9↔	O.ch.debridement:ulnokarpálny kĺb	5t308.0↔	Otv.chir.odstr.vof.telies z kĺbu:humeroqlenoid.kĺb
5t303.g↔	O.ch.debridement:bedrový kĺb	5t308.4↔	Otv.chir.odstr.vofných telies:laktový kĺb
5t303.h↔	O.ch.debridement:kolenný kĺb	5t308.5↔	O.ch.odstránenie voľných telies:prox.radioulnár.kĺb
5t303.j↔	O.ch.debridement:prox.tibiofibulárny kĺb	5t308.6↔	O.ch.odstránenie voľných telies:dist.radioulnár.kĺb
5t303.k↔	O.ch.debridement:členkový kĺb horný	5t308.8↔	O.ch.odstránenie voľných telies:radiokarpálny kĺb
5t303.m↔	O.ch.debridement:členkový kĺb dolný	5t308.9↔	O.ch.odstránenie voľných telies:ulnokarpálny kĺb
5t303.n↔	O.ch.debridement:tarzálné kĺby	5t308.g↔	O.ch.odstránenie voľných telies:bedr.kĺb
5t303.p↔	O.ch.debridement:tarzometatarzálné kĺby	5t308.h↔	O.ch.odstránenie voľných telies:kolen.kĺb
5t303.q↔	O.ch.debridement:metatarzofalang.kĺ.	5t308.j↔	O.ch.odstránenie voľných telies:prox.tibiofibulárny kĺb
5t303.r↔	O.ch.debridement:interfalangeálny kĺb n.	5t308.k↔	O.ch.odstránenie voľných telies:členk.kĺb h.
5t304.0↔	Otv.ch.parc.synovektómia:humeroqlenoid.kĺb	5t308.m↔	O.ch.odstránenie voľných telies:členk.kĺb d.
5t304.4↔	Otv.ch.parc.ialna synovektómia:laktový kĺb	5t308.n↔	O.ch.odstránenie voľných telies:tarzálné kĺby
5t304.5↔	O.ch.parc.ial.synovektómia:prox.radioulnár.kĺb	5t308.p↔	O.ch.odstránenie voľných telies:tarzometatarz.kĺby
5t304.6↔	O.ch.parc.ial.synovektómia:dist.radioulnár.kĺb	5t308.q↔	O.ch.odstránenie voľných telies:metatarzofalang.kĺ.
5t304.8↔	O.ch.parc.ial.synovektómia:radiokarpálny kĺb	5t308.r↔	O.ch.odstránenie voľných telies:interfalang.kĺb n.
5t304.9↔	O.ch.parc.ial.synovektómia:ulnokarpálny kĺb	5t309.0↔	Otv.ch.exstirp.cysty(Baker.cysta):humeroql.kĺb
5t304.g↔	O.ch.parc.ial.synovektómia:bedr.kĺb	5t309.4↔	O.ch.exstirpácia cysty(Baker.cysta):laktový kĺb
5t304.h↔	O.ch.parc.ial.synovektómia:kolen.kĺb	5t309.5↔	O.ch.exstirpácia cysty(Baker.cysta):prox.radioulnár.kĺb
5t304.j↔	O.ch.parc.ial.synovektómia:prx.tibfib.kĺb	5t309.6↔	O.ch.exstirpácia cysty(Baker.cysta):dist.radioulnár.kĺb
5t304.k↔	O.ch.parc.ial.synovektómia:členk.kĺb h.	5t309.8↔	O.ch.exstirpácia cysty(Baker.cysta):radiokarp.kĺb
5t304.m↔	O.ch.parc.ial.synovektómia:členk.kĺb d.	5t309.9↔	O.ch.exstirpácia cysty(Baker.cysta):ulnokarpálny kĺb
5t304.n↔	Otv.ch.parc.ial.synovektómia:tarzálné kĺby	5t309.g↔	O.ch.exstirpácia cysty(Baker.cysta):bedr.kĺb
5t304.p↔	O.ch.parc.ial.synovektómia:tarzometatarz.kĺby	5t309.h↔	O.ch.exstirpácia cysty(Baker.cysta):kolen.kĺb
5t304.q↔	O.ch.parc.ial.synovektómia:metatarzofalang.kĺ.	5t309.j↔	O.ch.exstirpácia cysty(Baker.cysta):prox.tibiofibulárny kĺb
5t304.r↔	O.ch.parc.ial.synovektómia:interfalang.kĺb n.	5t309.k↔	O.ch.exstirpácia cysty(Baker.cysta):členk.kĺb h.
5t305.0↔	Otv.chir.totál.synovektómia:humeroqlenoid.kĺb	5t309.m↔	O.ch.exstirpácia cysty(Baker.cysta):členk.kĺb d.
5t305.4↔	O.ch.totálna synovektómia:laktový kĺb	5t309.n↔	O.ch.exstirpácia cysty(Baker.cysta):tarzálné kĺby
5t305.5↔	O.ch.totálna synovektómia:prox.radioulnár.kĺb	5t309.p↔	O.ch.exstirpácia cysty(Baker.cysta):tarzometatarz.kĺby
5t305.6↔	O.ch.totálna synovektómia:dist.radioulnár.kĺb	5t309.q↔	O.ch.exstirpácia cysty(Baker.cysta):metatarzofalang.kĺ.
5t305.8↔	O.ch.totálna synovektómia:radiokarpálny kĺb	5t309.r↔	O.ch.exstirpácia cysty(Baker.cysta):interfalang.kĺb n.
5t305.9↔	O.ch.totálna synovektómia:ulnokarpálny kĺb	5t30a.0↔	Otv.ch.vlož.nosiča lieku:humeroqlenoidálny kĺb
5t305.g↔	O.ch.totálna synovektómia:bedrový kĺb	5t30a.4↔	Otv.chir.vloženie nosiča lieku:laktový kĺb
5t305.h↔	O.ch.totálna synovektómia:kolenný kĺb	5t30a.5↔	O.ch.vloženie nosiča lieku:prox.radioulnárny kĺb
5t305.j↔	O.ch.totálna synovektómia:prx.tibfib.kĺb	5t30a.6↔	O.ch.vloženie nosiča lieku:dist.radioulnárny kĺb
5t305.k↔	O.ch.totálna synovektómia:členk.kĺb h.	5t30a.8↔	O.ch.vloženie nosiča lieku:radiokarpálny kĺb
5t305.m↔	O.ch.totálna synovektómia:členk.kĺb d.	5t30a.9↔	O.ch.vloženie nosiča lieku:ulnokarpálny kĺb
5t305.n↔	O.ch.totálna synovektómia:tarzálné kĺby	5t30a.g↔	O.ch.vloženie nosiča lieku:bedrový kĺb
5t305.p↔	O.ch.totálna synovektómia:tarzometatarz.kĺby	5t30a.h↔	O.ch.vloženie nosiča lieku:kolenný kĺb
5t305.q↔	O.ch.totálna synovektómia:metatarzofalang.kĺ.	5t30a.j↔	O.ch.vloženie nosiča lieku:prox.tibiofibulárny kĺb
5t305.r↔	O.ch.totálna synovektómia:interfalang.kĺb n.	5t30a.k↔	O.ch.vloženie nosiča lieku:členkový kĺb horný
5t306.0↔	O.ch.mobilizácia kĺbu(artrolýza):humeroqlen.kĺb	5t30a.m↔	O.ch.vlož.nosiča lieku:členkový kĺb dolný
5t306.4↔	O.ch.mobilizácia kĺbu(artrolýza):laktový kĺb	5t30a.n↔	O.ch.vloženie nosiča lieku:tarzálné kĺby

5f30a.p↔	O.ch.vloženie nosiča lieku:tarzometatarzálne kĺby	5f311.9↔	O.ch.refixácia osteochondrál.fragmentu:ulnokarp.kĺb
5f30a.q↔	O.ch.vloženie nosiča lieku:metatarzofalang.kl.	5f311.g↔	O.ch.refixácia osteochondrál.fragmentu:bedr.kĺb
5f30a.r↔	O.ch.vloženie nosiča lieku:interfalang.kĺb n.	5f311.h↔	O.ch.refixácia osteochondrál.fragmentu:kolen.kĺb
5f30b.0↔	Otv.ch.odstr.nosiča lieku:humeroglenoid.kĺb	5f311.j↔	O.ch.refixácia osteochondrál.fragmentu:prox.tibiof.kĺb
5f30b.4↔	O.ch.odstránie nosiča lieku:laktový kĺb	5f311.k↔	O.ch.refixácia osteochondrál.fragmentu:členk.kĺb h.
5f30b.5↔	O.ch.odstránie nosiča lieku:prox.radiolnár.kĺb	5f311.m↔	O.ch.refixácia osteochondrál.fragmentu:členk.kĺb d.
5f30b.6↔	O.ch.odstránie nosiča lieku:dist.radiolnár.kĺb	5f311.n↔	O.ch.refixácia osteochondrál.fragmentu:tarzál.kĺby
5f30b.8↔	O.ch.odstránie nosiča lieku:radiokarpálny kĺb	5f311.p↔	O.ch.refixácia osteochondrál.fragmentu:tarzometat.kĺby
5f30b.9↔	O.ch.odstránie nosiča lieku:ulnokarpálny kĺb	5f311.q↔	O.ch.refixácia osteochondrál.fragmentu:metatarzof.kĺb
5f30b.g↔	O.ch.odstránie nosiča lieku:bedrový kĺb	5f311.r↔	O.ch.refixácia osteochondrál.fragmentu:interfal.kĺb nohy
5f30b.h↔	O.ch.odstránie nosiča lieku:kolený kĺb	5f312.0↔	Otv.chir.subchondr.spongiopl.s fix.frag:humerogl.kĺb
5f30b.j↔	O.ch.odstránie nosiča lieku:prox.tibiofibulár.kĺb	5f312.4↔	O.ch.subchondrál.spongioplast.s fix.frag:m.laktový kĺb
5f30b.k↔	O.ch.odstránie nosiča lieku:členk.kĺb h.	5f312.5↔	O.ch.subchondrál.spongioplast.s fix.frag:prox.radiou.k
5f30b.m↔	O.ch.odstránie nosiča lieku:členk.kĺb d.	5f312.6↔	O.ch.subchondrál.spongioplast.s fix.frag:dist.radiou.k
5f30b.n↔	O.ch.odstránie nosiča lieku:tarzálne kĺby	5f312.7↔	O.ch.subchondrál.spongioplast.s fix.frag:iný k.r.u.b.n.
5f30b.p↔	O.ch.odstránie nosiča lieku:tarzometatarz.kĺby	5f312.8↔	O.ch.subchondrál.spongioplast.s fix.frag:metatarzof.k.
5f30b.q↔	O.ch.odstránie nosiča lieku:metatarzofalang.kl.	5f312.9↔	O.ch.subchondrál.spongioplast.s fix.frag:tarzál.kĺby
5f30b.r↔	O.ch.odstránie nosiča lieku:interfalang.kĺb n.	5f312.g↔	O.ch.subchondrál.spongioplast.s fix.frag:bedr.kĺb
5f30c.0↔	O.ch.odstr.častí a zvyškov väzov:humeroglenoid.kĺb	5f312.h↔	O.ch.subchondrál.spongioplast.s fix.frag:kolen.kĺb
5f30c.4↔	Otv.ch.odstr.častí a zvyškov väzov:laktový kĺb	5f312.j↔	O.ch.subchondrál.spongioplast.s fix.frag:prox.tibiof.k
5f30c.5↔	O.ch.odstr.častí a zvyškov väzov:prox.radiou.kĺb	5f312.k↔	O.ch.subchondrál.spongioplast.s fix.frag:členk.kĺb h.
5f30c.6↔	O.ch.odstr.častí a zvyškov väzov:dist.radiou.kĺb	5f312.m↔	O.ch.subchondrál.spongioplast.s fix.frag:členk.kĺb d.
5f30c.8↔	O.ch.odstr.častí a zvyškov väzov:radiokarpálny kĺb	5f312.n↔	O.ch.subchondrál.spongioplast.s fix.frag:tarzál.kĺby
5f30c.9↔	O.ch.odstr.častí a zvyškov väzov:ulnokarpálny kĺb	5f312.p↔	O.ch.subchondrál.spongioplast.s fix.frag:tarzometat.k.
5f30c.g↔	O.ch.odstr.častí a zvyškov väzov:bedr.kĺb	5f312.q↔	O.ch.subchondrál.spongioplast.s fix.frag:metatarzof.k.
5f30c.h↔	O.ch.odstr.častí a zvyškov väzov:kolen.kĺb	5f312.r↔	O.ch.subchondrál.spongioplast.s fix.frag:interfal.k.n.
5f30c.j↔	O.ch.odstr.častí a zvyškov väzov:prox.tibiofib.kĺb	5f313.0↔	Otv.chir.parcialna resekcia menisku
5f30c.k↔	O.ch.odstr.častí a zvyškov väzov:členk.kĺb h.	5f313.1↔	Otv.chir.totalna resekcia menisku
5f30c.m↔	O.ch.odstr.častí a zvyškov väzov:členk.kĺb d.	5f313.2↔	Otv.chir.refixácia menisku
5f30c.n↔	O.ch.odstr.častí a zvyškov väzov:tarzálne kĺby	5f313.3↔	Otv.chir.excízia ganglia menisku
5f30c.p↔	O.ch.odstr.častí a zvyškov väzov:tarzometatarz.kĺby	5f313.4↔	Otv.chir.transplantácia menisku
5f30c.q↔	O.ch.odstr.častí a zvyškov väzov:metatarzofal.kl.	5f313.5↔	Otv.chir.implantácia umelého (syntet.)menisku
5f30c.r↔	O.ch.odstr.častí a zvyškov väzov:interfalang.kĺb n.	5f313.6↔	Otv.chir.odstránie umelého (syntet.)menisku
5f30x.0↔	Iné otv.ch.revízie:humeroglenoidálny kĺb	5f317.0↔	Otv.chir.transplantácia chrupavky:humeroglenoid.kĺb
5f30x.4↔	Iné otv.ch.revízie:laktový kĺb	5f317.4↔	O.ch.transplant.chrupavky:laktový kĺb
5f30x.5↔	Iné otv.ch.revízie:prox.radiolnárny kĺb	5f317.5↔	O.ch.transplant.chrupavky:prox.radiolnár.kĺb
5f30x.6↔	Iné otv.ch.revízie:dist.radiolnárny kĺb	5f317.7↔	O.ch.transplant.chrupavky:kĺby ruky b.n.
5f30x.8↔	Iné otv.ch.revízie:radiokarpálny kĺb	5f317.8↔	O.ch.transplant.chrupavky:radiokarpálny kĺb
5f30x.9↔	Iné otv.ch.revízie:ulnokarpálny kĺb	5f317.g↔	O.ch.transplant.chrupavky:bedr.kĺb
5f30x.g↔	Iné otv.ch.revízie:bedr.kĺb	5f317.h↔	O.ch.transplant.chrupavky:kolen.kĺb
5f30x.h↔	Iné otv.ch.revízie:kolen.kĺb	5f317.j↔	O.ch.transplant.chrupavky:prox.tibiofib.kĺb
5f30x.j↔	Iné otv.ch.revízie:prox.tibiofibulárny kĺb	5f317.k↔	O.ch.transplant.chrupavky:členk.kĺb h.
5f30x.k↔	Iné otv.ch.revízie:členkový kĺb horný	5f317.n↔	O.ch.transplant.chrupavky:tarzálne kĺby
5f30x.m↔	Iné otv.ch.revízie:členkový kĺb dolný	5f317.p↔	O.ch.transplant.chrupavky:tarzometatarz.kĺby
5f30x.n↔	Iné otv.ch.revízie:tarzálne kĺby	5f317.q↔	O.ch.transplant.chrupavky:metatarzofalang.kl.
5f30x.p↔	Iné otv.ch.revízie:tarzometatarzálne kĺby	5f317.r↔	O.ch.transplant.chrupavky:interfal.kĺb nohy
5f30x.q↔	Iné otv.ch.revízie:metatarzofalang.kl.	5f318.0↔	Otv.chir.odobratie chrupavk.transpl:humerogl.kĺb
5f30x.r↔	Iné otv.ch.revízie:interfalangéálny kĺb n.	5f318.4↔	O.ch.odobratie chrupavk.transplantátu:laktový kĺb
5f310.0↔	Otv.chir.exciz.chor.zm.č.kĺb.chrup:humerogl.kĺb	5f318.7↔	O.ch.odobratie chrupavk.transplantátu:kĺby ruky b.n.
5f310.4↔	O.ch.excízia chor.zmen.č.kĺb.chrup:laktový kĺb	5f318.g↔	O.ch.odobratie chrupavk.transplantátu:bedr.kĺb
5f310.5↔	O.ch.excízia chor.zmen.č.kĺb.chrup:prox.radiou.kĺb	5f318.h↔	O.ch.odobratie chrupavk.transplantátu:kolen.kĺb
5f310.6↔	O.ch.excízia chor.zmen.č.kĺb.chrup:dist.radiou.kĺb	5f318.k↔	O.ch.odobratie chrupavk.transplantátu:členk.kĺb h.
5f310.7↔	O.ch.excízia chor.zmen.č.kĺb.chrup:kĺby ruky b.n.	5f319↔	Otv.chirur.resekcia discus triangularis
5f310.8↔	O.ch.excízia chor.zmen.č.kĺb.chrup:radiokarpálny kĺb	5f31a.0↔	Otv.chir.impl.in vitro vytv.tk.kultúry:humerogl.k.
5f310.9↔	O.ch.excízia chor.zmen.č.kĺb.chrup:ulnokarpálny kĺb	5f31a.4↔	O.ch.implant.in vitro vytvor.tk.kultúry:lakt.kĺb
5f310.g↔	O.ch.excízia chor.zmen.č.kĺb.chrup:bedr.kĺb	5f31a.5↔	O.ch.implant.in vitro vytvor.tk.kultúry:prox.radiou.k
5f310.h↔	O.ch.excízia chor.zmen.č.kĺb.chrup:kolen.kĺb	5f31a.7↔	O.ch.implant.in vitro vytvor.tk.kultúry k.ruky.b.n
5f310.j↔	O.ch.excízia chor.zmen.č.kĺb.chrup:prox.tibiof.kĺb	5f31a.8↔	O.ch.implant.in vitro vytvor.tk.kultúry:radiokarp.kĺb
5f310.k↔	O.ch.excízia chor.zmen.č.kĺb.chrup:členk.kĺb h.	5f31a.g↔	O.ch.implant.in vitro vytvor.tk.kultúry:bedr.kĺb
5f310.m↔	O.ch.excízia chor.zmen.č.kĺb.chrup:členk.kĺb d.	5f31a.h↔	O.ch.implant.in vitro vytvor.tk.kultúry:kolen.kĺb
5f310.n↔	O.ch.excízia chor.zmen.č.kĺb.chrup:tarzálne kĺby	5f31a.j↔	O.ch.implant.in vitro vytvor.tk.kultúry:prox.tibiof.k
5f310.p↔	O.ch.excízia chor.zmen.č.kĺb.chrup:tarzometatar.kĺby	5f31a.k↔	O.ch.implant.in vitro vytvor.tk.kultúry:členk.kĺb h
5f310.q↔	O.ch.excízia chor.zmen.č.kĺb.chrup:metatarzofal.kl.	5f31a.n↔	O.ch.implant.in vitro vytvor.tk.kultúry:tarzál.kĺby
5f310.r↔	O.ch.excízia chor.zmen.č.kĺb.chrup:interfal.kĺb n.	5f31a.p↔	O.ch.implant.in vitro vytvor.tk.kultúry:tarzometat.k
5f311.0↔	Otv.chir.refix.osteochondrál.fragmentu:humerogl.kĺb	5f31a.q↔	O.ch.implant.in vitro vytvor.tk.kultúry:metatarzof.k
5f311.4↔	O.ch.refixácia osteochondrál.fragmentu:lakt.kĺb	5f31a.r↔	O.ch.implant.in vitro vytvor.tk.kultúry:interf.kĺb n.
5f311.5↔	O.ch.refixácia osteochondrál.fragmentu:prox.radiou.kĺb	5f31b.h	Implant.kostno-črupavk.náhrady defektu kĺb.plochy kolena
5f311.6↔	O.ch.refixácia osteochondrál.fragmentu:dist.radiou.kĺb	5f31b.m	Implant.kostno-črupavk.náhrady defektu kĺb.plochy členka
5f311.7↔	O.ch.refixácia osteochondrál.fragmentu:kĺb ruky b.n.	5f31c.0↔	Otv.ch.vyhľad.chrupav[chondropl];humeroglenoid.kĺb
5f311.8↔	O.ch.refixácia osteochondrál.fragmentu:adiokarp.kĺb	5f31c.4↔	O.ch.vyhľad.chrupav[chondroplast];laktový kĺb



5f31c.5→	O.ch.vyhlad.chrupav[chondroplast];prox.radioulnár.kĺb	5f31k.k→	O.ch.subchodrál.otv.kosti s vlož.nebunk.impl:členk.kĺb h.
5f31c.6→	O.ch.vyhlad.chrupav[chondroplast];dist.radioulnár.kĺb	5f31k.m→	O.ch.subchodrál.otv.kosti s vlož.nebunk.impl:členk.k.d.
5f31c.7→	O.ch.vyhlad.chrupav[chondroplast];kĺby ruky	5f31k.n→	O.ch.subchodrál.otv.kosti s vlož.nebunk.impl:tarzáł.k
5f31c.8→	O.ch.vyhlad.chrupav[chondroplast];radiokarpálny kĺb	5f31k.p→	O.ch.subchodrál.otv.kosti s vlož.nebunk.impl:tarzometat.k
5f31c.9→	O.ch.vyhlad.chrupav[chondroplast];ulnokarpálny kĺb	5f31k.q→	O.ch.subchodrál.otv.kosti s vlož.nebunk.impl:mttarzof.k
5f31c.g→	O.ch.vyhlad.chrupav[chondroplast];bedr.kĺb	5f31k.r→	O.ch.subchodrál.otv.kosti s vlož.nebunk.impl:interf.k.n.
5f31c.h→	O.ch.vyhlad.chrupav[chondroplast];kolen.kĺb	5f31x.0→	Iné otv.chir.OP na kĺbe a menisk:humeroglenoid.kĺb
5f31c.j→	O.ch.vyhlad.chrupav[chondroplast];prox.tibiofibulár.kĺb	5f31x.4→	Iné otv.chir.OP na kĺbe a menisk:lakt'ový kĺb
5f31c.k→	O.ch.vyhlad.chrupav[chondroplast];členk.kĺb horný	5f31x.5→	Iné otv.chir.OP na kĺbe a menisk:prox.radioulnár.kĺb
5f31c.m→	O.ch.vyhlad.chrupav[chondroplast];členk.kĺb dolný	5f31x.6→	Iné otv.chir.OP na kĺbe a menisk:dist.radioulnár.kĺb
5f31c.n→	O.ch.vyhlad.chrupav[chondroplast];tarzáłne kĺby	5f31x.7→	Iné otv.chir.OP na kĺbe a menisk:kĺby ruky b.n.
5f31c.p→	O.ch.vyhlad.chrupav[chondroplast];tarzometatarz.kĺby	5f31x.8→	Iné otv.chir.OP na kĺbe a menisk:radiokarpálny kĺb
5f31c.q→	O.ch.vyhlad.chrupav[chondroplast];metatarzofalang.kí.	5f31x.9→	Iné otv.chir.OP na kĺbe a menisk:ulnokarpálny kĺb
5f31c.r→	O.ch.vyhlad.chrupav[chondroplast];interfalang.kĺb n.	5f31x.g→	Iné otv.chir.OP na kĺbe a menisk:bedr.kĺb
5f31d.0→	Subchondr.otvor.kosti:humerogl.k	5f31x.h→	Iné otv.chir.OP na kĺbe a menisk:kolen.kĺb
5f31d.4→	Subchondr.otvor.kosti:lakt'.kĺb	5f31x.j→	Iné otv.chir.OP na kĺbe a menisk:prox.tibiofibul.kĺb
5f31d.5→	Subchondr.otvor.kosti:prox.radiou.k	5f31x.k→	Iné otv.chir.OP na kĺbe a menisk:členk.kĺb h.
5f31d.6→	Subchondr.otvor.kosti:dist.radiou.k	5f31x.m→	Iné otv.chir.OP na kĺbe a menisk:členk.kĺb d.
5f31d.7→	Subchondr.otvor.kosti:iný k.ruky b.n.	5f31x.n→	Iné otv.chir.OP na kĺbe a menisk:tarzáłne kĺby
5f31d.8→	Subchondr.otvor.kosti:radiokarp.kĺb	5f31x.p→	Iné otv.chir.OP na kĺbe a menisk:tarzometatarz.kĺby
5f31d.9→	Subchondr.otvor.kosti:ulnokarpál.kĺb	5f31x.q→	Iné otv.chir.OP na kĺbe a menisk:metatarzofalang.kí.
5f31d.g→	Subchondr.otvor.kosti:bedr.kĺb	5f31x.r→	Iné otv.chir.OP na kĺbe a menisk:interfalang.kĺb n.
5f31d.h→	Subchondr.otv.kosti:kolen.kĺb	5f320→	Otv.ch.sutúra predného skriž.väzu
5f31d.j→	Subchondr.otvor.kosti:prox.tibiof.k.	5f321→	Otv.chir.sutúra zadného skriž.väzu
5f31d.k→	Subchondr.otvor.kosti:členk.kĺb h.	5f322→	Otv.ch.kost.refixácia pred.skriž.väzu
5f31d.m→	Subchondr.otvor.kosti:členk.kĺb d.	5f323→	Otv.ch.kost.refixácia zadného skriž.väzu
5f31d.n→	Subchondr.otvor.kosti:tarzáł.kĺby	5f324→	Otv.ch.sutúra mediál.kapsulár.komplexu boč.väzu kolena
5f31d.p→	Subchondr.otvor.kosti:tarzometat.k.	5f325→	O.ch.sutúra mediál.kapsul.kompl.kolena so zákr.na menisku
5f31d.q→	Subchondr.otvor.kosti:metatarzof.k.	5f326→	Otv.ch.sutúra later.kapsul.komplexu bočného väzu kolena
5f31d.r→	Subchondr.otvor.kosti:interf.kĺb n.	5f327→	O.ch.sutúra later.kapsul.kompl.kolena so zákr.na menisku
5f31g→	Otv.chir.impl.indiv.metal.náhr.chrupavky kolena	5f328→	Otv.ch.kombinov.rekonštr.väziv.aparátu kolena
5f31h.0→	O.ch.OP chrup.s.transpl.chondroc.autol.ind.mtrix:humerogl.k	5f329→	Otv.ch.sutúra dorzáł.č.väziv.aparátu kolena
5f31h.4→	Otv.ch.OP chrup.s.transpl.chondroc.autológ.ind.matrix:lakt'.k	5f330→	Otv.ch.plast.pred.skriž.väzu s autológ.patelár.šľachou
5f31h.5→	O.ch.OP chrup.s.tx.chondroc.autol.ind.matrix:p.radiou.k	5f331→	Otv.ch.plast.pred.skriž.väzu s inou autológ.šľachou
5f31h.7→	O.ch.OP chrupavky s tx.chondroc.autol.ind.matrix:i.k.ruk.b.n	5f332→	Otv.ch.plastika pred.skriž.väzu s aloplast.väziv.náhr.
5f31h.8→	O.ch.OP chrupavky s tx.chondroc.autol.ind.matrix:radiok.k	5f333→	Otv.ch.plast.zad.skriž.väzu s autológ.patelár.šľachou
5f31h.g→	O.ch.OP chrupavky s tx.chondroc.autol.ind.matrix:bedr.k	5f334→	Otv.ch.plast.zad.skriž.väzu s inou autológ.šľachou
5f31h.h→	O.ch.OP chrupavky s tx.chondroc.autol.ind.matrix:kol.k	5f335→	Otv.ch.plast.zad.skriž.väzu s aloplast.väziv.náhr.
5f31h.j→	O.ch.OP chrupav.s.tx.chondroc.autol.ind.matrix:p.tibiof.k	5f336→	Otv.ch.plastika mediál.väziv.komplexu kolena
5f31h.k→	O.ch.OP chrupavky s tx.chondroc.autol.ind.matrix:člen.k.k.h.	5f337→	Otv.ch.plastika laterál.väziv.komplexu kolena
5f31h.n→	O.ch.OP chrupavky s tx.chondroc.autol.ind.matrix:tarz.k	5f338→	Otv.ch.kombinovaná plastika väzov kolena
5f31h.p→	O.ch.OP chrup.s.tx.chondroc.autol.ind.matrix:tarzomet.k	5f339→	Otv.ch.plast.väziv.aparátu dorzo-mediál.č.kolen.kĺbu
5f31h.q→	O.ch.OP chrupavky s tx.chondroc.autol.ind.matrix:mttarz.k	5f33a→	Otv.ch.plast.väziv.aparátu dorzo-lat.č.kolen.kĺbu
5f31h.r→	O.ch.OP chrupavky s tx.chondroc.autol.ind.matrix:interf.k.n	5f33x→	Ost.otv.chirurgické plastiky väzov kolena
5f31j.0→	Otv.chir.impl.neindiv.metal.náhr.chrupav:humerogl.k	5f340→	Otv.chir.release laterálneho retinakula pately
5f31j.4→	Otv.ch.impl.neindiv.metalic.náhrady chrupav:lakt'.k	5f341→	Otv.chir.release laterál.retinakula pately s fix.záveru
5f31j.5→	O.ch.impl.neindiv.metal.náhrady chrupav:p.radiou.k	5f342→	Otv.chir.preloženie úponu patelár.šľ.(napr.Bandi)
5f31j.6→	O.ch.impl.neindiv.metal.náhrady chrupav:d.radiou.k	5f343→	Otv.ch.preloženie úponu patelár.šľachy s kost.blokom
5f31j.7→	O.ch.impl.neindiv.metal.náhrady chrupav:kí.ruky	5f34x→	Ost.otv.chir.zákroky na patele a záverom aparáte
5f31j.8→	O.ch.impl.neindiv.metal.náhrady chrupav:radiokar.k	5f350→	Otv.chir.refixácia labra
5f31j.9→	O.ch.impl.neindiv.metal.náhrady chrupav:ulnokarp.k	5f351→	Otv.ch.refixácia okraj.kost.lézií obl.labrum glenoidale
5f31j.g→	O.ch.impl.neindiv.metal.náhrady chrupav:bedr.k	5f352→	Otv.ch.plastika predného okraja glenoidu
5f31j.h→	O.ch.impl.neindiv.metal.náhrady chrupav:kolen.k	5f353→	Otv.ch.plastika zadného okraja glenoidu
5f31j.j→	O.ch.impl.neindiv.metal.náhrady chrupav:p.tibiof.k	5f354→	Otv.ch.plastika pred.č.kĺb.púzdra ramen.kĺbu
5f31j.k→	O.ch.impl.neindiv.metal.náhrady chrupav:členk.k.h.	5f355→	Otv.ch.plastika zad.č.kĺb.púzdra ramen.kĺbu
5f31j.m→	O.ch.impl.neindiv.metal.náhrady chrupav:členk.k.d.	5f356→	Otv.ch.akromioplastika s preruš.Lig.coracoacromiale
5f31j.n→	O.ch.impl.neindiv.metal.náhrady chrupav:tarzáł.kí	5f357→	Otv.ch.rekonštrukcia rotát.manžety ramen.k. sutúrou
5f31j.p→	O.ch.impl.neindiv.metal.náhrady chrupav:tarzom.kĺb	5f358→	Otv.ch.rekonštr.rotátor.manžety ramen.k.transpozíciou šľ.
5f31j.q→	O.ch.impl.neindiv.metal.náhrady chrupav:mttarz.k	5f359→	Otv.ch.rekonštr.rotátor.manžety ramen.kĺbu transpl.
5f31j.r→	O.ch.impl.neindiv.metal.náhrady chrupav:interf.k.n	5f35a→	Otv.ch.rekonštr.rotát.manžety ramen.kĺbu implantát.
5f31k.0→	Otv.ch.subchondr.otv.kosti s vlož.nebimpl:humerogl.kĺb	5f35x→	Ost.refix.a plastiky väz.aparátu ramen.kĺbu
5f31k.4→	Otv.chir.subch.otv.kosti vlož.nebunk.impl:lakt'.kĺb	5f360→	Otv.ch.sutúra 1.fibulárneho väzu členk.kĺbu
5f31k.5→	O.ch.subchodrál.otv.kosti s vlož.nebunk.impl:p.radiou.k	5f361→	Otv.ch.sutúra viacerých fibulár.väzov členk.kĺbu
5f31k.6→	O.ch.subchodrál.otv.kosti s vlož.nebunk.impl:d.radiou.k	5f362→	Otv.ch.sutúra mediál.a laterál.väziv.ap.členk.kĺbu
5f31k.7→	O.ch.subchodrál.otv.kosti s vlož.nebunk.impl:k.ruky b.n	5f363→	Otv.ch.sutúra syndesmózy členkového kĺbu
5f31k.8→	O.ch.subchodrál.otv.kosti s vlož.nebunk.impl:radiokar.k	5f364→	Otv.ch.plastika fibulár.väziv.ap.autológou šľachou
5f31k.9→	O.ch.subchodrál.otv.kosti s vlož.nebunk.impl:ulnokarp.k	5f365→	Otv.ch.plastika fibulár.väziv.aparátu periostál.lalokom
5f31k.g→	O.ch.subchodrál.otv.kosti s vlož.nebunk.impl:bedr.kĺb	5f366→	Otv.ch.plastika fibulár.väziv.ap.aloplastickou väz.náhradou
5f31k.h→	O.ch.subchodrál.otv.kosti s vlož.nebunk.impl:kolen.kĺb	5f367→	Otv.ch.fixácia peroneál.šľiach väziv.ap.členk.kĺbu
5f31k.j→	O.ch.subchodrál.otv.kosti s vlož.nebunk.impl:p.tibiof.k	5f36x→	Ost.refixácie a plastiky väziv.aparátu členk.kĺbu

5t372↔	Otv.ch. sutúra prstenc.radioulnár.väzu(lig.anulare)	5t39x.0↔	Iné otv.ch.OP na kĺboch:humeroideálny kĺb
5t373.0↔	Otv.ch. sutúra distál.radioulnár.váz.ap.bez stabilizácie	5t39x.4↔	Iné otv.ch.OP na kĺboch:laktový kĺb
5t382↔	Artrodéza bedrového kĺbu	5t39x.5↔	Iné otv.ch.OP na kĺboch:prox.radioulnárny kĺb
5t383↔	Artrodéza kolenného kĺbu	5t39x.6↔	Iné otv.ch.OP na kĺboch:dist.radioulnárny kĺb
5t384↔	Artrodéza ramenného kĺbu	5t39x.7↔	Iné otv.ch.OP na kĺboch:kĺby ruky b.n.
5t385↔	Artrodéza laktového kĺbu	5t39x.8↔	Iné otv.ch.OP na kĺboch:radiokarpálny kĺb
5t386↔	Artrodéza zápästných kĺbov	5t39x.9↔	Iné otv.ch.OP na kĺboch:ulnokarpálny kĺb
5t387.0↔	Artrodéza členkového kĺbu bez ďalšieho kĺbu	5t39x.g↔	Iné otv.ch.OP na kĺboch:bedr.kĺb
5t387.1↔	Artrodéza členkového kĺbu so subtalárnym kĺbom	5t39x.h↔	Iné otv.ch.OP na kĺboch:kolen.kĺb
5t387.2↔	Artrodéza členk.kĺbu so subtalár.a Chopartovým kĺbom	5t39x.j↔	Iné otv.ch.OP na kĺboch:prox.tibiofibulárny kĺb
5t388.1↔	Artrodéza sub talo:1 časť subtalárneho kĺbu	5t39x.k↔	Iné otv.ch.OP na kĺboch:členk.kĺb h.
5t388.2↔	Artrodéza sub talo:2 časti subtalárneho kĺbu	5t39x.m↔	Iné otv.ch.OP na kĺboch:členk.kĺb d.
5t388.3↔	Artrodéza sub talo:3 časti subtalárneho kĺbu	5t39x.n↔	Iné otv.ch.OP na kĺboch:tarzálné kĺby
5t389.1↔	Artrodéza priehlavku a stredonožia:1 a.2 kĺby	5t39x.p↔	Iné otv.ch.OP na kĺboch:tarzometatarzálné kĺby
5t389.3↔	Artrodéza prieh.a stredon.najm.3kí.vr.kompl.artod.Lisf.kí.	5t39x.q↔	Iné otv.ch.OP na kĺboch:metatarzofalang.kí.
5t38a.1↔	Artrodézy metatarzofal.a interfal.kĺb prsta nohy:1kĺb	5t39x.r↔	Iné otv.ch.OP na kĺboch:interfalangeálny kĺb n.
5t38a.2↔	Artrodézy metatarzofal.a interfal.kĺb prsta nohy:2kĺby	5t400.0↔	ASK asept.výplach kĺbu s drenážou:humeroideoid.kĺb
5t38a.3↔	Artrodézy metatarzofal.a interfal.kĺb prsta nohy:3kĺby	5t400.4↔	ASK aseptický výplach kĺbu s drenážou:laktový kĺb
5t38a.4↔	Artrodézy metatarzofal.a interfal.kĺb prsta nohy:4kĺby	5t400.5↔	ASK asept.výplach kĺbu s drenážou:prox.radioulnár.kĺb
5t38a.5↔	Artrodézy metatarzofal.a interfal.kĺb prsta nohy:5/viac.kĺb	5t400.6↔	ASK asept.výplach kĺbu s drenážou: dist.radioulnár.kĺb
5t38a.a↔	Artrodézy metatarzofal.kĺb palca nohy	5t400.8↔	ASK asept.výplach kĺbu s drenážou:radiokarpálny kĺb
5t38a.b↔	Artrodézy interfalangeálneho kĺbu palca nohy	5t400.9↔	ASK asept.výplach kĺbu s drenážou:ulnokarpálny kĺb
5t390.0↔	O.ch.rozdel/prerušenie väzu:humeroideoid.kĺb	5t400.g↔	ASK asept.výplach kĺbu s drenážou:bedr.kĺb
5t390.4↔	Otv.ch.rozdel/preruš.väzu:laktový kĺb	5t400.h↔	ASK asept.výplach kĺbu s drenážou:kolen.kĺb
5t390.5↔	O.ch.rozdel/prerušenie väzu:prox.radioulnár.kĺb	5t400.j↔	ASK asept.výplach kĺbu s drenážou:prox.tibiofib.kĺb
5t390.6↔	O.ch.rozdel/prerušenie väzu:dist.radioulnár.kĺb	5t400.k↔	ASK asept.výplach kĺbu s drenážou:členk.kĺb h.
5t390.7↔	O.ch.rozdel/prerušenie väzu:kĺby ruky b.n.	5t400.m↔	ASK asept.výplach kĺbu s drenážou:členk.kĺb d.
5t390.8↔	O.ch.rozdel/prerušenie väzu:radiokarpálny kĺb	5t400.n↔	ASK asept.výplach kĺbu s drenážou:tarzálné kĺby
5t390.9↔	O.ch.rozdel/prerušenie väzu:ulnokarpálny kĺb	5t400.p↔	ASK asept.výplach kĺbu s drenážou: dist.radioulnár.kĺb
5t390.g↔	O.ch.rozdel/prerušenie väzu:bedr.kĺb	5t400.q↔	ASK asept.výplach kĺbu s drenážou:metatarzofalang.kí.
5t390.h↔	O.ch.rozdel/prerušenie väzu:kolen.kĺb	5t400.r↔	ASK asept.výplach kĺbu s drenážou:interfalang.kĺb n.
5t390.j↔	O.ch.rozdel/prerušenie väzu:prox.tibiofibul.kĺb	5t401.0↔	ASK sept.výplach kĺbu s drenážou:humeroideoid.kĺb
5t390.k↔	O.ch.rozdel/prerušenie väzu:členk.kĺb h.	5t401.4↔	ASK septický výplach kĺbu s drenážou:laktový kĺb
5t390.m↔	O.ch.rozdel/prerušenie väzu:členk.kĺb d.	5t401.5↔	ASK sept.výplach kĺbu s drenážou:prox.radioulnár.kĺb
5t390.n↔	O.ch.rozdel/prerušenie väzu:tarzálné kĺby	5t401.6↔	ASK sept.výplach kĺbu s drenážou: dist.radioulnár.kĺb
5t390.p↔	O.ch.rozdel/prerušenie väzu:tarzometatarz.kĺby	5t401.8↔	ASK sept.výplach kĺbu s drenážou:radiokarpálny kĺb
5t390.q↔	O.ch.rozdel/prerušenie väzu:metatarzofalang.kí.	5t401.9↔	ASK sept.výplach kĺbu s drenážou:ulnokarpálny kĺb
5t390.r↔	O.ch.rozdel/prerušenie väzu:interfalang.kĺb n.	5t401.g↔	ASK sept.výplach kĺbu s drenážou:bedr.kĺb
5t391.0↔	Otv.ch.artroriza:humeroideoidálny kĺb	5t401.h↔	ASK sept.výplach kĺbu s drenážou:kolen.kĺb
5t391.4↔	Otv.ch.artroriza:laktový kĺb	5t401.j↔	ASK sept.výplach kĺbu s drenážou:prox.tibiofib.kĺb
5t391.5↔	Otv.ch.artroriza:prox.radioulnárny kĺb	5t401.k↔	ASK sept.výplach kĺbu s drenážou:členk.kĺb h.
5t391.6↔	Otv.ch.artroriza:dist.radioulnárny kĺb	5t401.m↔	ASK sept.výplach kĺbu s drenážou:členk.kĺb d.
5t391.7↔	Otv.ch.artroriza:kĺby ruky b.n.	5t401.n↔	ASK sept.výplach kĺbu s drenážou:tarzálné kĺby
5t391.8↔	Otv.ch.artroriza:radiokarpálny kĺb	5t401.p↔	ASK sept.výplach kĺbu s drenážou:tarzometatarz.kĺby
5t391.9↔	Otv.ch.artroriza:ulnokarpálny kĺb	5t401.q↔	ASK sept.výplach kĺbu s drenážou:metatarzofalang.kí.
5t391.g↔	Otv.ch.artroriza:bedr.kĺb	5t401.r↔	ASK sept.výplach kĺbu s drenážou:interfalang.kĺb n.
5t391.h↔	Otv.ch.artroriza:kolen.kĺb	5t402.0↔	ASK mobilizácia kĺbu(artrolýza):humeroideoid.kĺb
5t391.j↔	Otv.ch.artroriza:prox.tibiofibulárny kĺb	5t402.4↔	ASK mobilizácia kĺbu(artrolýza):laktový kĺb
5t391.k↔	Otv.ch.artroriza:členk.kĺb h.	5t402.5↔	ASK mobilizácia kĺbu(artrolýza):prox.radioulnár.kĺb
5t391.m↔	Otv.ch.artroriza:členk.kĺb d.	5t402.6↔	ASK mobilizácia kĺbu(artrolýza):dist.radioulnár.kĺb
5t391.n↔	Otv.ch.artroriza:tarzálné kĺby	5t402.8↔	ASK mobilizácia kĺbu(artrolýza):radiokarpálny kĺb
5t391.p↔	Otv.ch.artroriza:tarzometatarzálné kĺby	5t402.9↔	ASK mobilizácia kĺbu(artrolýza):ulnokarpálny kĺb
5t391.q↔	Otv.ch.artroriza:metatarzofalang.kí.	5t402.g↔	ASK mobilizácia kĺbu(artrolýza):bedrový kĺb
5t391.r↔	Otv.ch.artroriza:interfalang.kĺb n.	5t402.h↔	ASK mobilizácia kĺbu:artrolýza:kolenný kĺb
5t392.0↔	Otv.ch.dočas.fixácie:humeroideoid.kĺb	5t402.j↔	ASK mobilizácia kĺbu(artrolýza):prox.tibiofibulár.kĺb
5t392.4↔	Otv.ch.dočasné fixácie:laktový kĺb	5t402.k↔	ASK mobilizácia kĺbu(artrolýza):členk.kĺb h.
5t392.5↔	O.ch.dočasné fixácie:prox.radioulnár.kĺb	5t402.m↔	ASK mobilizácia kĺbu(artrolýza):členk.kĺb d.
5t392.6↔	O.ch.dočasné fixácie:dist.radioulnár.kĺb	5t402.n↔	ASK mobilizácia kĺbu(artrolýza):tarzálné kĺby
5t392.7↔	O.ch.dočasné fixácie:kĺby ruky b.n.	5t402.p↔	ASK mobilizácia kĺbu(artrolýza):tarzometatarz.kĺby
5t392.8↔	O.ch.dočasné fixácie:radiokarpálny kĺb	5t402.q↔	ASK mobilizácia kĺbu(artrolýza):metatarzofalang.kí.
5t392.9↔	O.ch.dočasné fixácie:ulnokarpálny kĺb	5t402.r↔	ASK mobilizácia kĺbu(artrolýza):interfalang.kĺb n.
5t392.g↔	O.ch.dočasné fixácie:bedr.kĺb	5t403.0↔	ASK odstránenie OSM:humeroideoidálny kĺb
5t392.h↔	O.ch.dočasné fixácie:kolen.kĺb	5t403.4↔	ASK odstránenie OSM:laktový kĺb
5t392.j↔	O.ch.dočasné fixácie:prox.tibiofibulár.kĺb	5t403.5↔	ASK odstránenie OSM:prox.radioulnárny kĺb
5t392.k↔	O.ch.dočasné fixácie:členk.kĺb h.	5t403.8↔	ASK odstránenie OSM:radiokarpálny kĺb
5t392.m↔	O.ch.dočasné fixácie:členk.kĺb d.	5t403.9↔	ASK odstránenie OSM:ulnokarpálny kĺb
5t392.n↔	O.ch.dočasné fixácie:tarzálné kĺby	5t403.g↔	ASK odstránenie OSM:bedr.kĺb
5t392.p↔	O.ch.dočasné fixácie:tarzometatarz.kĺby	5t403.h↔	ASK odstránenie OSM:kolen.kĺb
5t392.q↔	O.ch.dočasné fixácie:metatarzofalang.kí.	5t403.j↔	ASK odstránenie OSM:prox.tibiofibulárny kĺb
5t392.r↔	O.ch.dočasné fixácie:interfalang.kĺb n.	5t403.k↔	ASK odstránenie OSM:členkový kĺb horný

5t403.m↔	ASK odstránenie OSM:členkový kĺb dolný	5t408.h↔	Artroskop.odstr.liek.nosiča:kolen.kĺb
5t403.n↔	ASK odstránenie OSM:tarzálne kĺby	5t408.j↔	ASK odstr.liek.nosiča:prox.tibiofibulárny kĺb
5t403.p↔	ASK odstránenie OSM:tarzometatarzálne kĺby	5t408.k↔	Artroskop.odstr.liek.nosiča:členk.kĺb h.
5t403.q↔	ASK odstránenie OSM:metatarzofalang.kí.	5t408.m↔	Artroskop.odstr.liek.nosiča:členk.kĺb d.
5t403.r↔	ASK odstránenie OSM:interfalangeálny kĺb n.	5t408.n↔	Artroskop.odstr.liek.nosiča:tarzálne kĺby
5t404.0↔	ASK odstr.volných telies:humeroglenoidálny kĺb	5t408.p↔	Artroskop.odstr.liek.nosiča:tarzometatarz.kĺby
5t404.4↔	ASK odstr.volných telies:laktový kĺb	5t408.q↔	Artroskop.odstr.liek.nosiča:metatarzofalang.kí.
5t404.5↔	ASK odstr.volných telies:prox.radioulnár.kĺb	5t408.r↔	Artroskop.odstr.liek.nosiča:interfalang.kĺb n.
5t404.6↔	ASK odstr.volných telies:dist.radioulnár.kĺb	5t409.0↔	ASK resek.častí ligament,zbytkov ligament:humeroglen.kĺb
5t404.8↔	ASK odstr.volných telies:radiokarpálny kĺb	5t409.4↔	ASK resekcia častí ligament,zbytkov ligament:lakt.kĺb
5t404.9↔	ASK odstr.volných telies:ulnokarpálny kĺb	5t409.5↔	ASK resek.č.ligament,zbytkov ligament:prox.radioulná.kĺb
5t404.g↔	ASK odstr.volných telies:bedrový kĺb	5t409.6↔	ASK resek.č.ligament,zbytkov ligament:dist.radioulná.kĺb
5t404.h↔	ASK odstr.volných telies:kolený kĺb	5t409.8↔	ASK resek.č.ligament,zbytkov ligament:radiokarpálny kĺb
5t404.j↔	ASK odstr.volných telies:prox.tibiofibulárny kĺb	5t409.9↔	ASK resek.č.ligament,zbytkov ligament:ulnokarpálny kĺb
5t404.k↔	ASK odstr.volných telies:členk.kĺb h.	5t409.g↔	ASK resekcia častí ligament,zbytkov ligament:bedr.kĺb
5t404.m↔	ASK odstr.volných telies:členk.kĺb d.	5t409.h↔	ASK resekcia častí ligament,zbytkov ligament:kolen.kĺb
5t404.n↔	ASK odstr.volných telies:tarzálne kĺby	5t409.j↔	ASK resek.častí ligament,zbytk.ligament:prox.tibiofibul.kĺb
5t404.p↔	ASK odstr.volných telies:tarzometatarz.kĺby	5t409.k↔	ASK resekcia častí ligament,zbytkov ligament:členk.kĺb h.
5t404.q↔	ASK odstr.volných telies:metatarzofalang.kí.	5t409.m↔	ASK resek.častí ligament,zbytkov ligament:členk.kĺb dolný
5t404.r↔	ASK odstr.volných telies:interfalang.kĺb n.	5t409.n↔	ASK resek.častí ligament,zbytkov ligament:tarzálne kĺby
5t405.0↔	ASK odstr.periartikul.kalcifikátov:humerogl.kĺb	5t409.p↔	ASK resek.č.ligament,zbytkov ligament:tarzometatarz.kĺby
5t405.4↔	ASK odstr.periartikul.kalcifikátov:laktový kĺb	5t409.q↔	ASK resek.č.ligament,zbytk.ligament:metatarzofalang.kĺby
5t405.5↔	ASK odstr.periartikul.kalcifikátov:prox.radioulnár.kĺb	5t409.r↔	ASK resek.častí ligament,zbytk.ligament:interfalan.kĺb nohy
5t405.6↔	ASK odstr.periartikul.kalcifikátov:dist.radioulnár.kĺb	5t40x.0↔	Iné ASK revízie kĺbu:humeroglenoid.kĺb
5t405.8↔	ASK odstr.periartikul.kalcifikátov:radiokarpálny kĺb	5t40x.4↔	Iné ASK revízie kĺbu:laktový kĺb
5t405.9↔	ASK odstr.periartikul.kalcifikátov:ulnokarpálny kĺb	5t40x.5↔	Iné ASK revízie kĺbu:prox.radioulnár.kĺb
5t405.g↔	ASK odstr.periartikul.kalcifikátov:bedr.kĺb	5t40x.6↔	Iné ASK revízie kĺbu:dist.radioulnár.kĺb
5t405.h↔	ASK odstr.periartikul.kalcifikátov:kolen.kĺb	5t40x.8↔	Iné ASK revízie kĺbu:radiokarpálny kĺb
5t405.j↔	ASK odstr.periartikul.kalcifikátov:prox.tibiofibulár.kĺb	5t40x.9↔	Iné ASK revízie kĺbu:ulnokarpálny kĺb
5t405.k↔	ASK odstr.periartikul.kalcifikátov:členk.kĺb h.	5t40x.g↔	Iné ASK revízie kĺbu:bedr.kĺb
5t405.m↔	ASK odstr.periartikulár.kalcifikátov:členkový kĺb dolný	5t40x.h↔	Iné ASK revízie kĺbu:kolen.kĺb
5t405.n↔	ASK odstr.periartikulár.kalcifikátov:tarzálne kĺby	5t40x.j↔	Iné ASK revízie kĺbu:prox.tibiofibulárny kĺb
5t405.p↔	ASK odstr.periartikulárnych kalcifikátov:tarzometatarz.kĺby	5t40x.k↔	Iné ASK revízie kĺbu:členk.kĺb h.
5t405.q↔	ASK odstr.periartikul.kalcifikátov:metatarzofalang.kí.	5t40x.m↔	Iné ASK revízie kĺbu:členk.kĺb d.
5t405.r↔	ASK odstr.periartikul.kalcifikátov:interfalang.kĺb n.	5t40x.n↔	Iné ASK revízie kĺbu:tarzálne kĺby
5t406.0↔	ASK asistov.ošetrovanie zlomeniny:humeroglenoid.kĺbu	5t40x.p↔	Iné ASK revízie kĺbu:tarzometatarz.kĺby
5t406.4↔	ASK asistov.ošetrovanie zlomeniny:laktový kĺb	5t40x.q↔	Iné ASK revízie kĺbu:metatarzofalang.kí.
5t406.5↔	ASK asistov.ošetrovanie zlomeniny:prox.radioulnár.kĺb	5t40x.r↔	Iné ASK revízie kĺbu:interfalang.kĺb n.
5t406.6↔	ASK asistov.ošetrovanie zlomeniny:dist.radioulnár.kĺb	5t410.h↔	Artroskopická resekcia plica synovialis kolen.kĺbu
5t406.8↔	ASK asistov.ošetrovanie zlomeniny:radiokarpálny kĺb	5t411.g↔	ASK resekcia tuk.telesa:bedr.kĺb
5t406.9↔	ASK asistov.ošetrovanie zlomeniny:ulnokarpálny kĺb	5t411.h↔	ASK resekcia tuk.telesa:kolen.kĺb
5t406.g↔	ASK asistov.ošetrovanie zlomeniny:bedr.kĺb	5t412.0↔	Artroskop.parc.synovektómia:humeroglenoid.kĺb
5t406.h↔	ASK asistov.ošetrovanie zlomeniny:kolen.kĺb	5t412.4↔	Artroskop.parc.synovektómia:laktový kĺb
5t406.k↔	ASK asistov.ošetrovanie zlomeniny:členk.kĺb horný	5t412.5↔	Artroskop.parc.synovektómia:prox.radioulnár.kĺb
5t406.n↔	ASK asistov.ošetrovanie zlomeniny:tarzálne kĺby	5t412.6↔	Artroskop.parc.synovektómia:dist.radioulnár.kĺb
5t406.p↔	ASK asistov.ošetrovanie zlomeniny:tarzometatarz.kĺby	5t412.8↔	Artroskop.parc.synovektómia:radiokarpálny kĺb
5t406.q↔	ASK asistov.ošetrovanie zlomeniny:metatarzofala.kĺby	5t412.9↔	Artroskop.parc.synovektómia:ulnokarpálny kĺb
5t406.r↔	ASK asistov.ošetrovanie zlomeniny:interfalang.kĺb nohy	5t412.g↔	Artroskop.parc.synovektómia:bedr.kĺb
5t407.0↔	Artroskop.vlož.liek.nosiča:humeroglenoid.kĺb	5t412.h↔	Artroskop.parc.synovektómia:kolen.kĺb
5t407.4↔	Artroskop.vlož.liek.nosiča:laktový kĺb	5t412.j↔	Artroskop.parc.synovektómia:prox.tibiofibulár.kĺb
5t407.5↔	Artroskop.vlož.liek.nosiča:prox.radioulnár.kĺb	5t412.k↔	Artroskop.parc.synovektómia:členk.kĺb h.
5t407.6↔	Artroskop.vlož.liek.nosiča:dist.radioulnár.kĺb	5t412.m↔	Artroskop.parc.synovektómia:členk.kĺb d.
5t407.8↔	Artroskop.vlož.liek.nosiča:radiokarpálny kĺb	5t412.n↔	Artroskop.parc.synovektómia:tarzálne kĺby
5t407.9↔	Artroskop.vlož.liek.nosiča:ulnokarpálny kĺb	5t412.p↔	Artroskop.parc.synovektómia:tarzometatarz.kĺby
5t407.g↔	Artroskop.vlož.liekového nosiča:bedr.kĺb	5t412.q↔	Artroskop.parc.synovektómia:metatarzofalang.kí.
5t407.h↔	Artroskop.vlož.liek.nosiča:kolen.kĺb	5t412.r↔	Artroskop.parc.synovektómia:interfalang.kĺb n.
5t407.j↔	Artroskop.vlož.liek.nosiča:prox.tibiofibulárny kĺb	5t413.0↔	Artroskop.totál.synovektómia:humeroglenoid.kĺb
5t407.k↔	Artroskop.vlož.liek.nosiča:členk.kĺb h.	5t413.4↔	Artroskop.totál.synovektómia:laktový kĺb
5t407.m↔	Artroskop.vlož.liek.nosiča:členk.kĺb d.	5t413.5↔	Artroskop.totál.synovektómia:prox.radioulnár.kĺb
5t407.n↔	Artroskop.vlož.liek.nosiča:tarzálne kĺby	5t413.6↔	Artroskop.totál.synovektómia:dist.radioulnár.kĺb
5t407.p↔	Artroskop.vlož.liek.nosiča:tarzometatarz.kĺby	5t413.8↔	Artroskop.totál.synovektómia:radiokarpálny kĺb
5t407.q↔	Artroskop.vlož.liek.nosiča:metatarzofalang.kí.	5t413.9↔	Artroskop.totál.synovektómia:ulnokarpálny kĺb
5t407.r↔	Artroskop.vlož.liek.nosiča:interfalang.kĺb n.	5t413.g↔	Artroskop.totál.synovektómia:bedr.kĺb
5t408.0↔	Artroskop.odstr.liek.nosiča:humeroglenoid.kĺb	5t413.h↔	Artroskop.totálna synovektómia:kolen.kĺb
5t408.4↔	Artroskop.odstr.liek.nosiča:laktový kĺb	5t413.j↔	Artroskop.totál.synovektómia:prox.tibiofibulár.kĺb
5t408.5↔	Artroskop.odstr.liek.nosiča:prox.radioulnár.kĺb	5t413.k↔	Artroskop.totál.synovektómia:členk.kĺb h.
5t408.6↔	Artroskop.odstr.liek.nosiča:dist.radioulnár.kĺb	5t413.m↔	Artroskop.totál.synovektómia:členk.kĺb d.
5t408.8↔	Artroskop.odstr.liek.nosiča:radiokarpálny kĺb	5t413.n↔	Artroskop.totál.synovektómia:tarzálne kĺby
5t408.9↔	Artroskop.odstr.liek.nosiča:ulnokarpálny kĺb	5t413.p↔	Artroskop.totál.synovektómia:tarzometatarz.kĺby
5t408.g↔	Artroskop.odstr.liek.nosiča:bedr.kĺb	5t413.q↔	Artroskop.totál.synovektómia:metatarzofalang.kí.

5t413.r↔ Artroskop.totál.synovektómia:interfalang.kĺb n.
 5t414.0↔ ASK el.-term.dener.syn.a tk.kĺb.púzdra:humerglen.kĺb
 5t414.4↔ ASK el.-term.dener.syn.a tk.kĺb.púzdra:laktový kĺb
 5t414.5↔ ASK el.-term.dener.syn.a tk.kĺb.púz:prox.radiouln.kĺb
 5t414.6↔ ASK el.-term.dener.syn.a tk.kĺb.púz:dist.radiouln.kĺb
 5t414.8↔ ASK elektroterm.dener.syn.a tk.kĺb.púz:radiokarp.kĺb
 5t414.9↔ ASK el.-term.dener.syn.a tk.kĺb.púz:ulnokarpál.kĺb
 5t414.g↔ ASK el.-term.dener.synoviea tk.kĺb.púzdra:bedr.kĺb
 5t414.h↔ ASK el.-term.dener.synovie a tk.kĺb.púzdr:kolen.kĺb
 5t414.j↔ ASK el.-term.dener.syn.a tk.kĺb.púz:prox.tibiofib.kĺb
 5t414.k↔ ASK el.-term.dener.syn.a tk.kĺb.púz:členk.kĺb horný
 5t414.m↔ ASK el.-term.dener.syn.a tk.kĺb.púz:členk.kĺb dolný
 5t414.n↔ ASK el.-term.dener.synov.a tk.kĺb.púz:tarzálne kĺby
 5t414.p↔ ASK el.-term.dener.syn.a tk.kĺb.púz:tarzometat.kĺby
 5t414.q↔ ASK el.-term.dener.syn.a tk.kĺb.púz:metatarzofal.kĺby
 5t414.r↔ ASK el.-term.dener.synov.tk.kĺb.púz:interfal.kĺb nohy
 5t41x.0↔ Iné ASK OP na synovii:humerglenoidálny kĺb
 5t41x.4↔ Iné artroskop.OP na synovii:laktový kĺb
 5t41x.5↔ Iné ASK OP na synovii:prox.radioulnárny kĺb
 5t41x.6↔ Iné ASK OP na synovii:dist.radioulnárny kĺb
 5t41x.8↔ Iné artroskop.OP na synovii:radiokarpálny kĺb
 5t41x.9↔ Iné artroskop.OP na synovii:ulnokarpálny kĺb
 5t41x.g↔ Iné artroskop.OP na synovii:bedr.kĺb
 5t41x.h↔ Iné artroskop.OP na synovii:kolen.kĺb
 5t41x.j↔ Iné ASK OP na synovii:prox.tibiofibulárny kĺb
 5t41x.k↔ Iné ASK OP na synovii:členkový kĺb horný
 5t41x.m↔ Iné ASK OP na synovii:členkový kĺb dolný
 5t41x.n↔ Iné artroskop.OP na synovii:tarzálne kĺby
 5t41x.p↔ Iné ASK OP na synovii:tarzometatarzálne kĺby
 5t41x.q↔ Iné ASK OP na synovii:metatarzofalang.kí.
 5t41x.r↔ Iné ASK OP na synovii:interfalgálny kĺb n.
 5t420.0↔ ASK excízia poškod.tk.kĺb.chrup:humerglenoid.kĺb
 5t420.4↔ ASK exc.pošk.tk.kĺb.chrupavky:laktový kĺb
 5t420.5↔ ASK excízia poškod.tk.kĺb.chrup:prox.radiouln.kĺb
 5t420.6↔ ASK excízia poškod.tk.kĺb.chrup:dist.radiouln.kĺb
 5t420.8↔ ASK excízia poškod.tk.kĺb.chrup:radiokarpálny kĺb
 5t420.9↔ ASK excízia poškod.tk.kĺb.chrup:ulnokarpálny kĺb
 5t420.g↔ ASK excízia poškod.tk.kĺb.chrup:bedr.kĺb
 5t420.h↔ ASK excízia poškod.tk.kĺb.chrup:kolen.kĺb
 5t420.j↔ ASK exc.pošk.tk.kĺb.chrup:prox.tibiofibul.kĺb
 5t420.k↔ ASK exc.pošk.tk.kĺb.chrup:členk.kĺb horný
 5t420.m↔ ASK exc.pošk.tk.kĺb.chrup:členk.kĺb dolný
 5t420.n↔ ASK exc.pošk.tk.kĺb.chrup:tarzálne kĺby
 5t420.p↔ ASK exc.pošk.tk.kĺb.chrup:tarzometatarz.kĺby
 5t420.q↔ ASK exc.pošk.tk.kĺb.chrup:metatarzofalang.kĺb
 5t420.r↔ ASK exc.pošk.tk.kĺb.chrup:interfalang.kĺb nohy
 5t421.0↔ ASK refixácia osteochondr.fragm:humerglenoid.kĺb
 5t421.4↔ ASK refixácia osteochondr.fragm:laktový kĺb
 5t421.5↔ ASK refix.osteochon.fragm:prox.radiouln.kĺb
 5t421.6↔ ASK refix.osteochon.fragm:dist.radiouln.kĺb
 5t421.8↔ ASK refix.osteochon.fragm:radiokarpálny kĺb
 5t421.9↔ ASK refix.osteochon.fragm:ulnokarpálny kĺb
 5t421.g↔ ASK refix.osteochon.fragm:bedr.kĺb
 5t421.h↔ ASK refix.osteochon.fragm:kolen.kĺb
 5t421.j↔ ASK refix.osteochon.fragm:prox.tibiofibul.kĺb
 5t421.k↔ ASK refix.osteochon.fragm:členk.kĺb horný
 5t421.m↔ ASK refixácia osteochondr.fragm:členk.kĺb dolný
 5t421.n↔ ASK refixácia osteochondr.fragm:tarzálne kĺby
 5t421.p↔ ASK refixácia osteochondr.fragm:tarzometatarz.kĺby
 5t421.q↔ ASK refix.osteochon.fragm:metatarzofalang.kí.
 5t421.r↔ ASK refix.osteochon.fragm:interfalang.kĺb nohy
 5t422.0↔ ASK subchondr.spongioplastika:humerglen.kĺb
 5t422.4↔ ASK subchondrál.spongioplastika:laktový kĺb
 5t422.5↔ ASK subchondr.spongioplastika:prox.radiouln.kĺb
 5t422.6↔ ASK subchondr.spongioplastika:dist.radiouln.kĺb
 5t422.8↔ ASK subchondr.spongioplastika:radiokarp.kĺb
 5t422.9↔ ASK subchondr.spongioplastika:ulnokarpálny kĺb
 5t422.g↔ ASK subchondr.spongioplastika:bedr.kĺb
 5t422.h↔ ASK subchondr.spongioplastika:kolen.kĺb
 5t422.j↔ ASK subchondr.spongioplast:prox.tibiofibul.kĺb

5t422.k↔ ASK subchondr.spongioplastika:členk.kĺb horný
 5t422.m↔ ASK subchondr.spongioplastika:členk.kĺb dolný
 5t422.n↔ ASK subchondr.spongioplast:tarzálne kĺby
 5t422.p↔ ASK subchondr.spongioplas:tarzometatar.kĺb
 5t422.q↔ ASK subchondr.spongioplastika:metatarzofala.kí.
 5t422.r↔ ASK subchondr.spongioplas:interfalang.kĺb n.
 5t423.10↔ Artroskopická parciálna resekcia menisku
 5t423.11↔ Artroskopická totálna resekcia menisku
 5t423.20↔ Artroskopická refixácia menisku
 5t423.21↔ Artroskopická sutúra menisku, jednoduchá
 5t423.22↔ Artroskopická sutúra menisku, zložitá
 5t423.3↔ Artroskopická implantácia umelého menisku
 5t423.4↔ Artroskopické odstránenie umelého menisku
 5t423.x↔ Ostatné artroskopické operácie menisku
 5t426.0↔ ASK odber chondrál.transplantátu:humerglenoid.kĺb
 5t426.4↔ ASK odber chondrál.transpl:laktový kĺb
 5t426.g↔ ASK odber chondrálneho transpl:bedr.kĺb
 5t426.h↔ ASK odber chondrálneho transpl:kolen.kĺb
 5t426.k↔ ASK odber chondrálneho transpl:členk.kĺb h.
 5t427.0↔ ASK transpl.chrupavky:humerglenoid.kĺb
 5t427.4↔ Artroskop.transpl.chrupav:laktový kĺb
 5t427.5↔ ASK transplantácia chrupavky:prox.radiouln.kĺb
 5t427.6↔ ASK transplantácia chrupavky:dist.radiouln.kĺb
 5t427.8↔ ASK transplantácia chrupavky:radiokarpálny kĺb
 5t427.9↔ ASK transplantácia chrupavky:ulnokarpálny kĺb
 5t427.g↔ Artroskop.transpl.chrupavky:bedr.kĺb
 5t427.h↔ Artroskop.transpl.chrupavky:kolen.kĺb
 5t427.j↔ ASK transpl.chrupavky:prox.tibiofibulárny kĺb
 5t427.k↔ Artroskop.transpl.chrupavky:členk.kĺb h.
 5t427.n↔ Artroskop.transpl.chrupavky:tarzálne kĺby
 5t427.p↔ ASK transplantácia chrupavky:tarzometatarz.kĺby
 5t427.q↔ ASK transplantácia chrupavky:metatarzofalang.kĺby
 5t427.r↔ ASK transpl.chrupavky:interfalang.kĺb nohy
 5t428.0↔ ASK impl.in vitr.vypest.tk.kult:humerglenoid.kĺb
 5t428.4↔ ASK impl.in vitro vypest.tk.kultú:r:laktový kĺb
 5t428.5↔ ASK impl.in vitr.vypest.tk.kult:prox.radiouln.kĺb
 5t428.6↔ ASK impl.in vitr.vypes.tk.kult:dist.radiouln.kĺb
 5t428.8↔ ASK impl.in vitr.vypes.tk.kultú:r:radiokarpál.kĺb
 5t428.9↔ ASK impl.in vitr.vypest.tk.kultú:r:ulnokarpál.kĺb
 5t428.g↔ ASK implantácia in vitro vypes.tk.kultú:r:bedr.kĺb
 5t428.h↔ ASK impl.in vitro vypes.tk.kultú:r:kolen.kĺb
 5t428.j↔ ASK impl.in vitr.vypes.tk.kult:prox.tibiofib.kĺb
 5t428.k↔ ASK impl.in vitr.vypes.tk.kultú:r:členk.kĺb hor.
 5t428.n↔ ASK impl.in vitr.vypes.tk.kultú:r:tarzálne kĺby
 5t428.p↔ ASK impl.in vitr.vypes.tk.kul:tarzometatarz.kĺby
 5t428.q↔ ASK impl.in vitr.vypes.tkaniv.kul:metatarzofalang.kí.
 5t428.r↔ ASK impl.in vitr.vypes.tk.kul:interfalang.kĺb n.
 5t429↔ ASK resekcia discus triangularis
 5t42c.0↔ ASK vyhled.chrupav[chondrop]:humerglenoid.kĺb
 5t42c.4↔ ASK vyhled.chrup[chondroplastika]:laktový kĺb
 5t42c.5↔ ASK vyhled.chrupav[chondrop]:prox.radiouln.kĺb
 5t42c.6↔ ASK vyhled.chrupav[chondrop]:dist.radiouln.kĺb
 5t42c.8↔ ASK vyhled.chrupav[chondrop]:radiokarpálny kĺb
 5t42c.9↔ ASK vyhledenie chrup[chondrop]:ulnokarpálny kĺb
 5t42c.g↔ ASK vyhledenie chrup[chondrop]:bedr.kĺb
 5t42c.h↔ ASK vyhledenie chrup[chondrop]:kolen.kĺb
 5t42c.j↔ ASK vyhledenie chrup[chondrop]:prox.tibiofibul.kĺb
 5t42c.k↔ ASK vyhledenie chrup[chondrop]:členk.kĺb hor.
 5t42c.m↔ ASK vyhledenie chrup[chondrop]:členk.kĺb dol.
 5t42c.n↔ ASK vyhledenie chrup[chondrop]:tarzálne kĺby
 5t42c.p↔ ASK vyhled.chrupav[chondrop]:tarzometatarz.kĺby
 5t42c.q↔ ASK vyhled.chrupav[chondrop]:metatarzofalang.kĺby
 5t42c.r↔ ASK vyhled.chrupav[chondrop]:interfalang.kĺb nohy
 5t42d.0↔ ASK subchondr.otv.kosti:humergl.kĺb
 5t42d.4↔ ASK subchondr.otv.kosti:laktový kĺb
 5t42d.5↔ ASK subchondrál.otv.kosti:prox.radiouln.kĺb
 5t42d.6↔ ASK subch.otvorenie kosti:dist.radiouln.kĺb
 5t42d.8↔ ASK subchondr.otv.kosti:radiokarp.kĺb
 5t42d.9↔ ASK subchondr.otv.kosti:ulnokarpál.kĺb
 5t42d.g↔ ASK subchondr.otv.kosti:bedrový kĺb

5t42d.h↔	ASK subchon.otv.kosti:kolený kĺb	5t432↔	Artroskopická kostná refixácia skríženého väzu
5t42d.j↔	ASK subch.otv.kosti:prox.tibiofib.kĺb	5t433↔	ASK plastika predného skríž.väzu autológ.patelár.ligament
5t42d.k↔	ASK subchondr.otv.kosti:členk.kĺb horný	5t434↔	ASK plastika pred.skríž. väzu iným autológ.ligamentom
5t42d.m↔	ASK subchondr.otv.kosti:členk.kĺb dolný	5t435↔	ASK plastika pred.skríženého väzu s aloplastickou náhradou
5t42d.n↔	ASK subchondr.otv.kosti:tarzálné kĺby	5t436↔	ASK plastika zad.skríž.väzu s autogénnou patelár.šlachou
5t42d.p↔	ASK subch.otv.kosti:tarzometatarz.kĺby	5t437↔	ASK plastika zad.skríženého väzu s iným autológ.ligamentom
5t42d.q↔	ASK subch.otv.kosti:metatarzofalang.kĺb	5t438↔	ASK plastika zadného skríženého väzu s aloplast.náhradou
5t42d.r↔	ASK subch.otv.kosti:interfalan.kĺb nohy	5t439↔	Artroskop.uvoľnenie kolenného púzdra (lateral release)
5t42e.0↔	ASK subch.otv.kosti-achelu.impl:humerglen.kĺb	5t43a↔	ASK sutúra mediál.kapsuloligamentóz.aparátu kolen.kĺbu
5t42e.4↔	ASK subch.otv.kosti-achelu.impl:lakt'ový kĺb	5t43b↔	ASK sutúra laterál.kapsuloligamentóz.aparátu kolen.kĺbu
5t42e.5↔	ASK subch.otv.kosti-achelu.impl:prox.radiouln.kĺb	5t43c↔	ASK sutúra dorzál.kapsuloligamentóz.aparátu kolen.kĺbu
5t42e.6↔	ASK subch.otv.kosti-achelu.impl:dist.radiouln.kĺb	5t43d↔	ASK plastika mediál.kapsuloligamentóz.aparátu kolen.kĺbu
5t42e.8↔	ASK subch.otv.kosti-achelu.impl:radiokarpál.kĺb	5t43e↔	ASK plastika laterál.kapsuloligamentóz.aparátu kolen.kĺbu
5t42e.9↔	ASK subch.otv.kosti-achelu.impl:ulnokarpál.kĺb	5t43f↔	ASK plastika dorzál.kapsuloligamentóz.aparátu kolen.kĺbu
5t42e.g↔	ASK subch.otv.kosti-achelu.implant:bedr.kĺb	5t43g↔	ASK plastika pred.skríženého väzu s alogénnym ligamentom
5t42e.h↔	ASK subch.otv.kosti-achelu.implant:kolen.kĺb	5t43h↔	ASK plastika zadného skríž. väzu s alogénnym ligamentom
5t42e.j↔	ASK subch.otv.kosti-achelu.implant:prox.tibiofib.kĺb	5t43x↔	Ost.ASK refix.a plastiky na kapsuloligament.ap.kolen.kĺbu
5t42e.k↔	ASK subch.otv.kosti-achelu.implant:členk.kĺb horný	5t440↔	Artroskopická refixácia labrum glenoidale stehom
5t42e.m↔	ASK subch.otv.kosti-achelu.implant:členk.kĺb dol.	5t441↔	Artroskopická refixácia labrum glenoidale inými metódami
5t42e.n↔	ASK subch.otv.kosti-achelu.implant:tarzálné kĺby	5t442↔	Artroskopická refixácia kost.defektu labra
5t42e.p↔	ASK subch.otv.kosti-achelu.implant:tarzometatarz.kĺby	5t443↔	Artroskopická zväčšenie subakromiálneho priestoru
5t42e.q↔	ASK subch.otv.kosti-achelu.implant:metatarzofalan.kí.	5t444.0↔	ASK rekonštrukcia rotátorovej manžety, jednoduchá
5t42e.r↔	ASK subch.otv.kosti-achelu.implant:interfalang.kĺb n.	5t444.1↔	ASK rekonštrukcia rotátorovej manžety, zložitá
5t42f.0↔	ASK OP chrup.s.tx.chondr-autológ.ind.matr:humerglen.kĺb	5t444.2↔	ASK implant.vstrebateľ.fyzickej bariéry pri sy rotátor.manžety
5t42f.4↔	ASK OP chrup.s.transpl.chondr-autológ.ind.matrix:lakt'.kĺb	5t444.x↔	Artroskopická OP rotátorovej manžety, iná
5t42f.5↔	ASK OP chrup.s.tx.chondr-autológ.ind.matr:prox.radiouln.k	5t445↔	ASK spevnenie púzdra s fixáciou na glenoid stehom
5t42f.6↔	ASK OP chrup.s.tx.chondr-autológ.ind.matr:dist.radiouln.kĺb	5t446↔	ASK rekonštrukcia rotátor.manžety pomocou transplantátu
5t42f.8↔	ASK OP chrup.s.tx.chondr-autológ.ind.matr:radiokarpál.kĺb	5t447↔	Artroskopická tenotómia šlachy dlhej hlavy bicepsu
5t42f.9↔	ASK OP chrup.s.tx.chondr-autológ.ind.matr:ulnokarpál.kĺb	5t448↔	Artroskopická sutúra šlachy dlhej hlavy bicepsu
5t42f.g↔	ASK OP chrup.s.tx.chondr-autológ.induk.matrix::bedr.kĺb	5t449↔	Artroskopická tenodéza šlachy dlhej hlavy bicepsu
5t42f.h↔	ASK OP chrup.s.tx.chondr-autológ.induk.matrix:kolen.kĺb	5t44a↔	Artroskopická laterálna resekcia klavikuly
5t42f.j↔	ASK OP chrup.s.tx.chondr-autológ.ind.matr:prox.tibiofib.kĺb	5t44b↔	ASK stabilizácia akromionklavik.kĺbu fixač.výkonom
5t42f.k↔	ASK OP chrup.s.tx.chondr-autológ.ind.matrix:členk.kĺb hor.	5t44x↔	Ost.ASK refix.a plastiky na kapsuloligam.ap.ramen.kĺbu
5t42f.n↔	ASK OP chrup.s.tx.chondr-autológ.induk.matr:tarzálné kĺby	5t450↔	ASK odstr.transplantátu predného skríženého väzu
5t42f.p↔	ASK OP chrup.s.tx.chondr-autológ.ind.matr:tarzometatarz.kĺby	5t451↔	ASK odstr.transplantátu zadného skríženého väzu
5t42f.q↔	ASK OP chrup.s.tx.chondr-autológ.ind.mat:mttarzofag.kĺby	5t452.0↔	ASK výmena.transpl.p.skríž.väzu:autológ.patel.šf.
5t42f.r↔	ASK OP chr.s.tx.chondr-autológ.ind.mat:interfalang.kĺb nohy	5t452.1↔	ASK výmena.transpl.pred.skríž.väzu:i.autológ.šlach
5t42g↔	ASK sutúra/napnutie disc.triangularis	5t452.2↔	ASK výmena.transpl.pred.skríž.v:alopl.náhr.väzu
5t42h.0↔	ASK resekcia 1/viac.osteofytov:humerglenoid.kĺb	5t452.3↔	Artrosk.výmena.transplantátu pred.skríž.väzu:alog.šf.
5t42h.4↔	ASK resekcia 1/viac.osteofytov:lakt'ový kĺb	5t452.x↔	Artros.výmena.transpl.predného skríž.väzu:iné
5t42h.5↔	ASK resekcia 1/viac.osteofytov:prox.radioulnár.kĺb	5t453.0↔	ASK výmena.transpl.zad.skríž.väzu:autológ.patel.šlach.
5t42h.6↔	ASK resekcia 1/viac.osteofytov:dist.radioulnár.kĺb	5t453.1↔	ASK výmena.transpl.zad.skríž.väzu:i.autológ.šlachou
5t42h.8↔	ASK resekcia 1/viac.osteofytov:radiokarpálny kĺb	5t453.2↔	ASK výmena.transpl.zad.skríž.väzu:alopl.náhr.väzu
5t42h.9↔	ASK resekcia 1/viac.osteofytov:ulnokarpálny kĺb	5t453.3↔	ASK výmena.transpl.zad.skríž.väzu:alog.šlachou
5t42h.g↔	ASK resekcia 1/viac.osteofytov:bedr.kĺb	5t453.x↔	ASK výmena.transpl.zad.skríž.väzu:iné
5t42h.h↔	ASK resekcia 1/viac.osteofytov:kolen.kĺb	5t45x↔	Ost.ASK odstr./výmena.transplantátu väzu na kolene
5t42h.j↔	ASK resekcia 1/viac.osteofytov:prox.tibiofibul.kĺb	5t490.0↔	ASK rozdelenie/preruš.väzu:humerglenoid.kĺb
5t42h.k↔	ASK resekcia 1/viac.osteofytov:členk.kĺb horný	5t490.4↔	ASK rozdelenie/prerušenie väzu:lakt'ový kĺb
5t42h.m↔	ASK resekcia 1/viac.osteofytov:členk.kĺb dolný	5t490.5↔	ASK rozdelenie/preruš.väzu:prox.radioulnár.kĺb
5t42h.n↔	ASK resekcia 1/viac.osteofytov:tarzálné kĺby	5t490.6↔	ASK rozdelenie/preruš.väzu:dist.radioulnár.kĺb
5t42h.p↔	ASK resekcia 1/viac.osteofytov:tarzometatarz.kĺby	5t490.8↔	ASK rozdelenie/preruš.väzu:radiokarpálny kĺb
5t42h.q↔	ASK resekcia 1/viac.osteofytov:metatarzofalan.kĺby	5t490.9↔	ASK rozdelenie/preruš.väzu:ulnokarpálny kĺb
5t42h.r↔	ASK resekcia 1/viac.osteofytov:interfalan.kĺb nohy	5t490.g↔	ASK rozdelenie/preruš.väzu:bedr.kĺb
5t42i.0↔	Iné artroskop.OP na chrup.a menisk:humerglenoid.kĺb	5t490.h↔	ASK rozdelenie/preruš.väzu:kolen.kĺb
5t42i.4↔	Iné artroskop.OP na chrup.a menisk:lakt'ový kĺb	5t490.j↔	ASK rozdelenie/preruš.väzu:prox.tibiofibulár.kĺb
5t42i.5↔	Iné ASK OP na chrup.a menisk:prox.radioulnár.kĺb	5t490.k↔	Artroskopické rozdelenie/preruš.väzu:členk.kĺb h.
5t42i.6↔	Iné ASK OP na chrup.a menisk:dist.radioulnár.kĺb	5t490.m↔	ASK rozdelenie/preruš.väzu:členk.kĺb d.
5t42i.8↔	Iné artroskop.OP na chrup.a menisk:radiokarpálny kĺb	5t490.n↔	ASK rozdelenie/preruš.väzu:tarzálné kĺby
5t42i.9↔	Iné artroskop.OP na chrup.a menisk:ulnokarpálny kĺb	5t490.p↔	ASK rozdelenie/preruš.väzu:tarzometatarz.kĺby
5t42i.g↔	Iné artroskop.OP na chrup.a menisk:bedr.kĺb	5t490.q↔	ASK rozdelenie/preruš.väzu:metatarzofalang.kĺbov
5t42i.h↔	Iné artroskop.OP na chrup.a menisk:kolen.kĺb	5t490.r↔	ASK rozdelenie/preruš.väzu:interfalang.kĺb n.
5t42i.j↔	Iné ASK OP na chrup.a menisk:prox.tibiofibulár.kĺb	5t491.0↔	ASK debridement šlachy:humerglenoid.kĺb
5t42i.k↔	Iné artroskop.OP na chrup.a menisk:členk.kĺb h.	5t491.4↔	ASK debridement šlachy:lakt'ový kĺb
5t42i.m↔	Iné artroskop.OP na chrup.a menisk:členk.kĺb d.	5t491.5↔	ASK debridement šlachy:prox.radioulnár.kĺb
5t42i.n↔	Iné artroskop.OP na chrup.a menisk:tarzálné kĺby	5t491.h↔	ASK debridement šlachy:kolen.kĺb
5t42i.p↔	Iné artroskop.OP na chrup.a menisk:tarzometatarz.kĺby	5t491.k↔	ASK debridement šlachy:členk.kĺb h.
5t42i.q↔	Iné ASK OP na chrup.a menisk:metatarzofalang.kí.	5t492.0↔	ASK resekcia ganglia:humerglenoid.kĺb
5t42i.r↔	Iné artroskop.OP na chrup.a menisk:interfalang.kĺb n.	5t492.h↔	ASK resekcia ganglia:kolen.kĺb
5t430↔	Artroskopická sutúra predného skríženého väzu	5t49x.0↔	Ostatné artroskopické OP:humerglenoidálny kĺb
5t431↔	Artroskopická sutúra zadného skríženého väzu	5t49x.4↔	Ostatné artroskopické OP:lakt'ový kĺb

5t529.1↔	Impl.prot.kolen.kí so zvýš.ohyb.schop.bez pat.náhr.cement	5t537↔	Výmena interpozíč.nezakotveného implantátu kolen.kíbu
5t529.2↔	Impl.protézy kolen.kí so zvýš.ohyb.schop.bez pat.náhr.hybrid	5t538.20↔	Vým.bikompart.pr.kolena na bikond.p.p.bez pat.náh-necem.
5t52a.1↔	Impl.protézy kolen.kí so zvýš.ohyb.schop.s pat.náhr.cement	5t538.22↔	Vým.bikompart.pr.kolena na bikond.p.p.bez pat.náh-hyb/cem
5t52a.2↔	Impl.protézy kolen.kí so zvýš.ohyb.schop.s pat.náhr.hybrid	5t538.30↔	Vým.bikompart.pr.kolena na bikond.p.p.s patel.náh-necem.
5t52b↔	Implant.interpozíč.nezakotveného implantátu kolen.kíbu	5t538.32↔	Vým.bikompart.pr.kolena na bikond.p.p.s patel.náh-hyb/cem
5t52c.0↔	Impl.bikompart.protézy kolen.kíbu bez pat.náhr.necement	5t538.60↔	Vým.bikompart.prot.kolena na TEP spoj.bez pat.n-necem
5t52c.1↔	Impl.bikompart.protézy kolen.kíbu bez pat.náhr.cement	5t538.62↔	Vým.bikompart.prot.kolena na TEP spoj.bez pat.n-hyb/cem
5t52c.2↔	Impl.bikompart.protézy kolen.kíbu bez pat.náhr.hybrid	5t538.70↔	Vým.bikompart.prot.kolena na TEP spoj.s pat.náhr-cem
5t52d.0↔	Impl.bikompart.protézy kolen.kíbu s patel.náhr.necement	5t538.72↔	Vým.bikompart.pr.kolena na TEP spoj.s pat.náhr-hyb/cem.
5t52d.1↔	Impl.bikompart.protézy kolen.kíbu s patel.náhr.cement	5t538.8↔	Vým.bikompartprot.kolena,výmena.tibiál.komp.
5t52d.2↔	Impl.bikompart.protézy kolen.kíbu s patel.náhr.hybrid	5t538.9↔	Vým.bikompartprot.kol.kol. na bikomp.prot.bez patel.náhr.
5t52e.0↔	Impl.endoprot.kĺb.náhrady kolena bez pohyb.funk.necem	5t538.a↔	Vým.bikompartprot.pr.kolena na bikomp.prot.s patel.náhr.
5t52e.1↔	Impl.endoprotet.kĺb.náhr.kolena bez pohyb.funk.cement	5t538.b↔	Vým.bikompartprotézy kolena,výmena inlay
5t52e.2↔	Impl.endoprotet.kĺb.náhr.kolena bez pohyb.funk.hybrid	5t538.c↔	Výmena bikompartprotézy kolena,ost.
5t52x.0↔	Ostat.implantácia endoprotézy kolen.kíbu,necement.	5t538.x↔	Vým.endopr.kĺb.náhr.kolena bez pohyb.f-č.vým.bez obn.f.kíbu
5t52x.1↔	Ostat.implantácia endoprotézy kolen.kíbu,cement.	5t539.0↔	Vým.endopr.kĺb.náhr.kolena bez pohyb.f-č.vým.s obn.f.kíbu
5t52x.2↔	Ostat.implantácia endoprotézy kolen.kíbu,hybrid.	5t539.1↔	Odstránenie unikondylárnej protézy kolenného kĺbu
5t530↔	Revízia endoprotézy kolenného kĺbu bez výmeny	5t53a↔	Odstr.bikondylárnej povrchovej protézy kolenného kĺbu
5t531.10↔	Vým.unikondylárnej prot.kolen.kíbu na unikond.prot.,necem	5t53b↔	Odstránenie spojenej totálnej endoprotézy kolena
5t531.11↔	Vým.unikondylárnej prot.kolen.kíbu na unikond.prot.,cem.	5t53c↔	Odstránenie patelárnej náhrady
5t531.20↔	Vým.unikond.prot.kolena na bikond.pov.pr.bez pat.náhr,nec	5t53d↔	Odstránenie špeciálnej protézy kolenného kĺbu
5t531.21↔	Vým.unikond.prot.kolena na bikond.pov.pr.bez pat.náhr,cem	5t53e↔	Odstr.protézy kolena so zvýšenou ohybovou schopnosťou
5t531.30↔	Vým.unikond.prot.kolena na bikond.pov.pr.s patel.náhr,nec	5t53f↔	Odstr.interpozíč.nezakotveného implant.kolenného kĺbu
5t531.31↔	Vým.unikond.prot.kolena na bikond.pov.pr.s patel.náhr,cem	5t53g↔	Odstránenie bikompartmentálnej protézy kolenného kĺbu
5t531.50↔	Vým.unikond.protézy kolena na TEP kolena spoj,nec	5t53h↔	Odstr.endoprotet.kĺb.náhrady kolena bez pohyb.funkcie
5t531.51↔	Vým.unikondyl.prot.kolena na TEP kolena spoj,cem.	5t53j↔	Revízia, výmena a odstr.endoprotézy kolena,ostatné
5t531.52↔	Vým.unikond.prot.kolena na TEP kolena spoj-hybr.čiasť.cem	5t53x↔	Impl.čiasť.protézy humeru-povr.prot.hl.humeru resurf.
5t531.6↔	Výmena unikondylárnej protézy kolenného kĺbu inlay	5t540.0↔	Impl.čiasť.protézy humeru-cervikokap.prot.hl.humeru
5t531.x↔	Výmena unikondylárnej protézy kolenného kĺbu, ostatné	5t540.1↔	Implantácia čiastočnej protézy v oblasti humeru, ostatné
5t532.0↔	Vým.bikondyl.povrch.pr.kolena na bikond.povrch.p.rovn.typu	5t540.x↔	Implantácia protézy glenoidu ramenného kĺbu
5t532.40↔	Vým.bikondyl.povr.pr.kolena na bik.povr.pr.iný typ,necem.	5t541↔	Impl.TEP ramen.kíbu,konvenč.totál.protéza ramena
5t532.42↔	Vým.bikondyl.povr.pr.kolena na bik.povr.p.iný typ,hybrid/cem	5t542.0↔	Implant.TEP ramen.kíbu,reverz.totál.protéza ramena
5t532.50↔	Vým.bikondyl.pov.pr.kolena na totál.endopr.kol.spoj.necem.	5t542.1↔	Implantácia protézy hlavičky rádia
5t532.52↔	Vým.bikondyl.pov.pr.kolena na tot.endopr.kol.spoj.hybr/cem	5t543↔	Implantácia TEP laktá, spojená
5t532.6↔	Výmena bikondylárnej povrchovej protézy kolena inlay	5t544↔	Implantácia náhrady distálnej humerálnej kĺbovej plochy
5t532.7↔	Vým.bikondyl.povr.protézy kolena, vým.femorál.komponenty	5t545↔	Implantácia protézy hlavičky ulny
5t532.8↔	Vým.bikondyl.povr.protézy kolena, výmena tibiál.komponenty	5t548↔	Implantácia endoprotézy zápästia
5t532.a0↔	Vým.bikondyl.povr.pr.kolena na špeciál.endopr.kol.,necem.	5t549.1↔	Impl.endopr.na kĺboch prstov HK:1 protéza
5t532.a1↔	Vým.bikondyl.povr.pr.kolena na špeciál.endopr.kol.,cem.	5t549.2↔	Impl.endopr.na kĺboch prstov HK:2 protézy
5t532.x↔	Výmena bikondylárnej povrch.protézy kolena,ost.	5t549.3↔	Impl.endopr.na kĺboch prstov HK:3protézy
5t533.0↔	Vým.spojenej TEP kolen.kíbu rovnakého typu	5t549.4↔	Impl.endopr.na kĺboch prstov HK:4 protézy
5t533.50↔	Vým.spojenej TEP kolen.kíbu na TEP kol.spojenú,necem	5t549.5↔	Impl.endopr.na kĺboch prstov HK:5 protéz
5t533.52↔	Vým.spojenej TEP kolen.kíbu na TEP kol.spojenú,hybrid/cem	5t549.6↔	Impl.endopr.na kĺboch prstov HK:6 a viac protéz
5t533.7↔	Výmena spoj.TEP kolena,výmena femorál.komp.	5t551↔	Výmena endoprotézy hlavice humeru
5t533.8↔	Vým.spoj.TEP kolena,výmena tibiál.komp.	5t552.0↔	Vým.TEP ramen.kíbu na konvenč.tot.protézu ramena
5t533.9↔	Vým.spoj.TEP kolena,výmena patelár.komp.	5t552.1↔	Výmena endoprotézy hlavičky rádia
5t533.a0↔	Vým.spojenej TEP kolen.kí na špeciál.endopr.kolena,necem.	5t554↔	Výmena TEP laktá
5t533.a1↔	Vým.spojenej TEP kolen.kí na špeciál.endopr.kol,cem.	5t555↔	Výmena endoprotézy zápästia
5t533.x↔	Výmena spojenej totálnej endoprotézy kolena,ostatné	5t556↔	Výmena endoprotézy kĺbu prsta
5t534.0↔	Vým.špeciálnej protézy kolen.kíbu rovnakého typu	5t557↔	Odstránenie endoprotézy hlavice humeru
5t534.7↔	Vým.špec.protézy kolen.kí,výmena femor.komponenty	5t558↔	Odstránenie TEP ramenného kĺbu
5t534.8↔	Vým.špec.protézy kolen.kí,výmena tibiál.komp.	5t559↔	Odstránenie endoprotézy hlavičky rádia
5t534.9↔	Vým.špeciál.protézy kolen.kí,vým.patelár.komp.	5t55a↔	Odstránenie TEP laktá
5t534.x↔	Výmena špeciálnej protézy kolenného kĺbu,ost.	5t55b↔	Odstránenie endoprotézy zápästia ruky
5t535.10↔	Vým.patelár.náhrady na necem.patelár.komp.	5t55c↔	Odstránenie endoprotézy kĺbu prsta HK
5t535.11↔	Vým.patelár.náhrady na cement.patel.komponentu	5t55f↔	Výmena povrchovej endoprotézy ramena typu resurfacing
5t535.20↔	Vým.patel.náhrady na patelofemor.necem.náhr.	5t55g↔	Odstr.povrchovej endoprotézy ramena typu resurfacing
5t535.21↔	Vým.patel.náhrady na patelofem.hybr.náhr.	5t55h↔	Výmena endoprotézy glenoidu ramen.kíbu
5t535.22↔	Výmena patel.náhrady na patelofem.hybr.náhr.	5t55k.1↔	Čiastočná vým.TEP ramen.kíbu,1 protéza
5t535.30↔	Výmena patelár.náhrady na necement.femorálnu náhradu	5t55k.2↔	Čiastočná vým.TEP ramen.kíbu,2 protézy
5t535.31↔	Výmena patelár.náhrady na cement.femorálnu náhradu	5t55k.3↔	Čiastočná výmena TEP ramen.kíbu,3 protézy
5t536.42↔	Vým.pr.kol.zvýš.ohyb.na p.so zvýš.ohyb.bez pat.náhr-hyb/cem	5t560.0↔	Implantácia endoprotézy členk.kíbu,necem.
5t536.52↔	Vým.pr.kol.so zvýš.ohyb.na p.so zvýš.ohyb.s pat.náhr-hyb/cem	5t560.1↔	Implantácia endoprotézy členk.kíbu,cement.
5t536.60↔	Vým.pr.kolena so zvýš.ohyb.na TEP spoj.bez patel.náhr,necem	5t560.2↔	Implantácia endoprotézy členk.kíbu,hybrid.čiasť.cem
5t536.61↔	Vým.pr.kolena so zvýš.ohyb.na TEP spoj.bez patel.n-hyb/cem	5t561↔	Implantácia endoprotézy priehlavku
5t536.70↔	Vým.pr.kolena so zvýš.ohyb.sch.na TEP spoj.s pat.náhr,necem	5t562↔	Implantácia endoprotézy prednožia a prstov nohy
5t536.71↔	Vým.pr.kolena so zvýš.ohyb.na TEP spoj.s pat.náhr-hyb/cem	5t571.00↔	Vým.endoprotézy členk.kíbu na endoprot.členk.k.,necem.
5t536.90↔	Vým.protézy kolena so zvýš.ohyb.sch.na špec.endopr.,necem		
5t536.92↔	Vým.protézy kolena zvýš.ohyb.sch.na špec.endopr-hyb/cem.		
5t536.x↔	Výmena protézy kolena so zvýš.ohyb.schopnosťou,ost.		

5t571.01↔	Výmena endoprot.členk.kĺbu na endoprot.členk.kĺb,cement.	5t706.3↔	Sekundárna sutúra vystierača zápastia
5t572↔	Výmena endoprotézy priehlavku	5t706.4↔	Sekundárna sutúra vystierača prsta
5t573↔	Výmena endoprotézy prednožia a prstov nohy	5t706.5↔	Sekundárna sutúra vystierača palca
5t575↔	Odstránenie endoprotézy členkového kĺbu	5t706.6↔	Sekundárna sutúra šľachových pošiev zápastia
5t576↔	Odstránenie endoprotézy priehlavku	5t706.7↔	Sekundárna sutúra šľachových pošiev prsta
5t577↔	Odstránenie endoprotézy prednožia a prstov nohy	5t706.8↔	Sekundárna sutúra šľachových pošiev palca
5t590.0↔	Artroplast.bedr.kĺbu s osteotómiou bedra:jednoduchá ost.	5t706.9↔	Sekundárna sutúra šľachových pošiev dlane
5t590.1↔	Artroplast.bedr.kĺbu s osteotómiou bedra:tripleosteotómia	5t707.0↔	Tenolýza ohýbača zápastia
5t590.x↔	Artroplastika bedrového kĺbu s osteotómiou bedra:ostatné	5t707.1↔	Tenolýza ohýbača prsta
5t591↔	Plastika striešky acetabula	5t707.2↔	Tenolýza ohýbača palca
5t592↔	Girdlestonova resekcia na bedr.kíbe, primárna	5t707.3↔	Tenolýza vystierača zápastia
5t593↔	Resekčná artroplastika na ramennom kĺbe	5t707.4↔	Tenolýza vystierača prsta
5t594↔	Resekčná artroplastika na lakti	5t707.5↔	Tenolýza vystierača palca
5t595↔	Resekčná artroplastika na zápästí	5t708.0↔	Tenodéza ohýbača zápastia
5t596↔	Resekčná artroplastika na kolene	5t708.1↔	Tenodéza ohýbača prsta
5t597↔	Resekčná artroplastika na členku	5t708.2↔	Tenodéza ohýbača palca
5t598↔	Resekčná artroplastika na kĺboch šľapy	5t708.3↔	Tenodéza vystierača zápastia
5t701.0↔	Incízie ohýbača zápastia	5t708.4↔	Tenodéza vystierača prsta
5t701.1↔	Incízie ohýbača prsta	5t708.5↔	Tenodéza vystierača palca
5t701.2↔	Incízie ohýbača palca	5t709.0↔	Transpozícia ohýbača zápastia
5t701.3↔	Incízie vystierača zápastia	5t709.1↔	Transpozícia ohýbača prsta
5t701.4↔	Incízie vystierača prsta	5t709.2↔	Transpozícia ohýbača palca
5t701.5↔	Incízie vystierača palca	5t709.3↔	Transpozícia vystierača zápastia
5t701.6↔	Incízie šľachových pošiev zápastia	5t709.4↔	Transpozícia vystierača prsta
5t701.7↔	Incízie šľachových pošiev prsta	5t709.5↔	Transpozícia vystierača palca
5t701.8↔	Incízie šľachových pošiev palca	5t70a.0↔	Predĺženie ohýbača zápastia
5t701.9↔	Incízie šľachových pošiev dlane	5t70a.1↔	Predĺženie ohýbača prsta
5t702.0↔	Discízia šľachových pošiev ohýbača zápastia	5t70a.2↔	Predĺženie ohýbača palca
5t702.1↔	Discízia šľachových pošiev ohýbača prsta	5t70a.3↔	Predĺženie vystierača zápastia
5t702.2↔	Discízia šľachových pošiev ohýbača palca	5t70a.4↔	Predĺženie vystierača prsta
5t702.3↔	Discízia šľachových pošiev vystierača zápastia	5t70a.5↔	Predĺženie vystierača palca
5t702.4↔	Discízia šľachových pošiev vystierača prsta	5t70b.0↔	Skrátenie ohýbača zápastia
5t702.5↔	Discízia šľachových pošiev vystierača palca	5t70b.1↔	Skrátenie ohýbača prsta
5t702.6↔	Discízia šľachových pošiev zápastia	5t70b.2↔	Skrátenie ohýbača palca
5t702.7↔	Discízia šľachových pošiev prsta	5t70b.3↔	Skrátenie vystierača zápastia
5t702.8↔	Discízia šľachových pošiev palca	5t70b.4↔	Skrátenie vystierača prsta
5t702.9↔	Discízia šľachových pošiev dlane	5t70b.5↔	Skrátenie vystierača palca
5t703.0↔	Debridement ohýbača zápastia	5t70c.0↔	Vytvorenie lôžka transplantátu ohýbača zápastia
5t703.1↔	Debridement ohýbača prsta	5t70c.1↔	Vytvorenie lôžka transplantátu ohýbača prsta
5t703.2↔	Debridement ohýbača palca	5t70c.2↔	Vytvorenie lôžka transplantátu ohýbača palca
5t703.3↔	Debridement vystierača zápastia	5t70c.3↔	Vytvorenie lôžka transplantátu vystierača zápastia
5t703.4↔	Debridement vystierača prsta	5t70c.4↔	Vytvorenie lôžka transplantátu vystierača prsta
5t703.5↔	Debridement vystierača palca	5t70c.5↔	Vytvorenie lôžka transplantátu vystierača palca
5t703.6↔	Debridement šľachových pošiev zápastia	5t70d.0↔	Transplantácia ohýbača zápastia
5t703.7↔	Debridement šľachových pošiev prsta	5t70d.1↔	Transplantácia ohýbača prsta
5t703.8↔	Debridement šľachových pošiev palca	5t70d.2↔	Transplantácia ohýbača palca
5t703.9↔	Debridement šľachových pošiev dlane	5t70d.3↔	Transplantácia vystierača zápastia
5t704.0↔	Excízia ohýbača zápastia	5t70d.4↔	Transplantácia vystierača prsta
5t704.1↔	Excízia ohýbača prsta	5t70d.5↔	Transplantácia vystierača palca
5t704.2↔	Excízia ohýbača palca	5t70e.0↔	Revízia implantátu (bez výmeny) ohýbača zápastia
5t704.3↔	Excízia vystierača zápastia	5t70e.1↔	Revízia implantátu (bez výmeny) ohýbača prsta
5t704.4↔	Excízia vystierača prsta	5t70e.2↔	Revízia implantátu (bez výmeny) ohýbača palca
5t704.5↔	Excízia vystierača palca	5t70e.3↔	Revízia implantátu (bez výmeny) vystierača zápastia
5t704.6↔	Excízia šľachových pošiev zápastia	5t70e.4↔	Revízia implantátu (bez výmeny) vystierača prsta
5t704.7↔	Excízia šľachových pošiev prsta	5t70e.5↔	Revízia implantátu (bez výmeny) vystierača palca
5t704.8↔	Excízia šľachových pošiev palca	5t70f.0↔	Výmena implantátu ohýbača zápastia
5t704.9↔	Excízia šľachových pošiev dlane	5t70f.1↔	Výmena implantátu ohýbača prsta
5t705.0↔	Primárna sutúra ohýbača zápastia	5t70f.2↔	Výmena implantátu ohýbača palca
5t705.1↔	Primárna sutúra ohýbača prsta	5t70f.3↔	Výmena implantátu vystierača zápastia
5t705.2↔	Primárna sutúra ohýbača palca	5t70f.4↔	Výmena implantátu vystierača prsta
5t705.3↔	Primárna sutúra vystierača zápastia	5t70f.5↔	Výmena implantátu vystierača palca
5t705.4↔	Primárna sutúra vystierača prsta	5t70g.0↔	Odstr.dens epistrophei implantátu ohýbača zápastia
5t705.5↔	Primárna sutúra vystierača palca	5t70g.1↔	Odstránenie implantátu ohýbača prsta
5t705.6↔	Primárna sutúra šľachových pošiev zápastia	5t70g.2↔	Odstránenie implantátu ohýbača palca
5t705.7↔	Primárna sutúra šľachových pošiev prsta	5t70g.3↔	Odstránenie implantátu vystierača zápastia
5t705.8↔	Primárna sutúra šľachových pošiev palca	5t70g.4↔	Odstránenie implantátu vystierača prsta
5t705.9↔	Primárna sutúra šľachových pošiev dlane	5t70g.5↔	Odstránenie implantátu vystierača palca
5t706.0↔	Sekundárna sutúra ohýbača zápastia	5t70h.0↔	Plastika šľachy ohýbača zápastia
5t706.1↔	Sekundárna sutúra ohýbača prsta	5t70h.1↔	Plastika šľachy ohýbača prsta
5t706.2↔	Sekundárna sutúra ohýbača palca	5t70h.2↔	Plastika šľachy ohýbača palca

5t70h.3↔	Plastika šľachy vystierača zápastia	5t713.2↔	Totálna excízia ostatných väzov zápastia
5t70h.4↔	Plastika šľachy vystierača prsta	5t713.3↔	Totálna excízia väzov stredoručia
5t70h.5↔	Plastika šľachy vystierača palca	5t713.4↔	Totálna excízia väzov metakarpofalangeál.kĺbov prstov ruky
5t70j.0↔	Spájanie šliach (previazanie) ohýbača zápastia	5t713.5↔	Totálna excízia väzov metakarpofalangeál.kĺbu palca
5t70j.1↔	Spájanie šliach (previazanie) ohýbača prsta	5t713.6↔	Totálna excízia väzov interfalangeálnych kĺbov prstov ruky
5t70j.2↔	Spájanie šliach (previazanie) ohýbača palca	5t713.7↔	Totálna excízia väzov interfalangeálneho kĺbu palca
5t70j.3↔	Spájanie šliach (previazanie) vystierača zápastia	5t714.0↔	Primárna sutúra radiokarpálneho väzu
5t70j.4↔	Spájanie šliach (previazanie) vystierača prsta	5t714.1↔	Primárna sutúra retinaculum flexorum
5t70j.5↔	Spájanie šliach (previazanie) vystierača palca	5t714.2↔	Primárna sutúra ostatných väzov zápastia
5t70k.0↔	Refixácia ohýbača zápastia ku kosti vrátane kovovej kotvy	5t714.3↔	Primárna sutúra väzov stredoručia
5t70k.1↔	Refixácia ohýbača prsta ku kosti vrátane kovovej kotvy	5t714.4↔	Primárna sutúra väzov metakarpofalangeál.kĺbov prstov ruky
5t70k.2↔	Refixácia ohýbača palca ku kosti vrátane kovovej kotvy	5t714.5↔	Primárna sutúra väzov metakarpofalangeálneho kĺbu palca
5t70k.3↔	Refixácia vystierača zápastia ku kosti vrát.kov.kotvy	5t714.6↔	Primárna sutúra väzov interfalangeálnych kĺbov prstov ruky
5t70k.4↔	Refixácia vystierača prsta ku kosti vrát.kov.kotvy	5t714.7↔	Primárna sutúra väzov interfalangeálneho kĺbu palca
5t70k.5↔	Refixácia vystierača palca ku kosti vrát.kov. kotvy	5t715.0↔	Sekundárna sutúra radiokarpálneho väzu
5t70l.0↔	Perkutánná tenotómia ohýbača zápastia	5t715.1↔	Sekundárna sutúra retinaculum flexorum
5t70l.1↔	Perkutánná tenotómia ohýbača prsta	5t715.2↔	Sekundárna sutúra ostatných väzov zápastia
5t70l.2↔	Perkutánná tenotómia ohýbača palca	5t715.3↔	Sekundárna sutúra väzov stredoručia
5t70l.3↔	Perkutánná tenotómia vystierača zápastia	5t715.4↔	Sekund.sutúra väzov metakarpofalangeál.kĺbov prstov ruky
5t70l.4↔	Perkutánná tenotómia vystierača prsta	5t715.5↔	Sekundár.sutúra väzov metakarpofalangeál.kĺbu palca
5t70l.5↔	Perkutánná tenotómia vystierača palca	5t715.6↔	Sekundárna sutúra väzov interfalangeál.kĺbov prstov ruky
5t70m.0↔	Otvorená chirurgická tenotómia ohýbača zápastia	5t715.7↔	Sekundárna sutúra väzov interfalangeál.kĺbu palca
5t70m.1↔	Otvorená chirurgická tenotómia ohýbača prsta	5t716.0↔	Plast.rekonštr.radiokarpál.väzu s autológnyim materiálom
5t70m.2↔	Otvorená chirurgická tenotómia ohýbača palca	5t716.1↔	Plast.rekonštr.retinaculum flexorum s autológ.materiálom
5t70m.3↔	Otvorená chirurgická tenotómia vystierača zápastia	5t716.2↔	Plast.rekonštr.ostatných väzov zápastia s autológ.mat.
5t70m.4↔	Otvorená chirurgická tenotómia vystierača prsta	5t716.3↔	Plast.rekonštr.väzov stredoručia s autológnyim materiálom
5t70m.5↔	Otvorená chirurgická tenotómia vystierača palca	5t716.4↔	Plast.rekonštr.väz.metakarpofalang.k.prstov ruky autol.mat.
5t70n.0↔	Tenotómia s obmedzeným prístupom ohýbača zápastia	5t716.5↔	Plast.rekonštr.väzov metakarpofalang.k.palca autológ.mat.
5t70n.1↔	Tenotómia s obmedzeným prístupom ohýbača prsta	5t716.6↔	Plast.rekonštr.väzov interfalangeál.k.prstov ruky autológ.mat.
5t70n.2↔	Tenotómia s obmedzeným prístupom ohýbača palca	5t716.7↔	Plast.rekonštr.väzov interfalangeál.k.palca autológ.mat.
5t70n.3↔	Tenotómia s obmedzeným prístupom vystierača zápastia	5t717.0↔	Plast.rekonštr.radiokarpál.väz:autológ.mat.a interlig.fix
5t70n.4↔	Tenotómia s obmedzeným prístupom vystierača prsta	5t717.1↔	Plast.rek.retinacul.flex:autol.mat.a interlig.fix
5t70n.5↔	Tenotómia s obmedzeným prístupom vystierača palca	5t717.2↔	Plast.rek.ost.väzy zápastia:autol.mat.a interlig.fix
5t70x.0↔	Ostatné operácie ohýbača zápastia	5t717.3↔	Plast.rek.väzy stredoručia:autol.mat.a interlig.fix
5t70x.1↔	Ostatné operácie ohýbača prsta	5t717.4↔	Plast.rek.väz.metakarpof.klb.prst.r:autol.mat.a interlig.fix
5t70x.2↔	Ostatné operácie ohýbača palca	5t717.5↔	Plast.rek.väz.metakarpof.k.palec:aut.mat.a interlig.fix
5t70x.3↔	Ostatné operácie vystierača zápastia	5t717.6↔	Plast.rek.väz.interfal.kl.prst.ruky:aut.mat.a interlig.fix
5t70x.4↔	Ostatné operácie vystierača prsta	5t717.7↔	Plast.rek.väz.interfal.kl.palca:aut.mat.a interlig.fix
5t70x.5↔	Ostatné operácie vystierača palca	5t718.0↔	Plast.rek.radiokarp.väzu:autológ.mat.a transoseál.fix
5t70x.6↔	Ostatné operácie šľachových pošiev zápastia	5t718.1↔	Plast.rek.retinacul.flexorum:autol.mat.a transos.fix
5t70x.7↔	Ostatné operácie šľachových pošiev prsta	5t718.2↔	Plast.rek.ost.väz.zápastia:autol.mat.a transoseál.fix
5t70x.8↔	Ostatné operácie šľachových pošiev palca	5t718.3↔	Plast.rek.väzy stredoručia:autol.mat.a transos.fixációz
5t70x.9↔	Ostatné operácie šľachových pošiev dlane	5t718.4↔	Plast.rek.väz.metakarpofal.kl.prst.ru:aut.mat.a transos.fix
5t710.0↔	Inciezie radiokarpálneho väzu vrátane drenáže	5t718.5↔	Plast.rek.väz.metakarpofa.klb.palec:aut.mat.a transos.fix
5t710.1↔	Inciezie retinaculum flexorum vrátane drenáže	5t718.6↔	Plast.rek.väz.interfal.kl.prst.ru:autol.mat.a transos.fix
5t710.2↔	Inciezie ostatných väzov zápastia vrátane drenáže	5t718.7↔	Plast.rek.väz.interfal.kl.palca:autol.mat.a transos.fix
5t710.3↔	Inciezie väzov stredoručia vrátane drenáže	5t719.0↔	Odstr.transplantátu:radiokarpálny väz
5t710.4↔	Inci.z.väzov metakarpofalang.kĺbov prstov ruky vrát.drenáže	5t719.1↔	Odstr.transpl:retinaculum flexorum
5t710.5↔	Inciezie väzov metakarpofalangeál.kĺbu palca vrát.drenáže	5t719.2↔	Odstr.transpl:ostatné väzy zápastia
5t710.6↔	Inci.z.väzov interfalangeál.kĺbov prstov ruky vrát.drenáže	5t719.3↔	Odstr.transplantátu:väzy stredoručia
5t710.7↔	Inci.z.väzov interfalangeál.kĺbu palca vrát.drenáže	5t719.4↔	Odstr.transpl:väzy metakarpofal.kĺbov prstov ruky
5t711.0↔	Prerušenie radiokarpálneho väzu	5t719.5↔	Odstr.transpl:väzy metakarpofalangeál.kĺbu palca
5t711.10↔	Prerušenie väzu retinaculum flexorum	5t719.6↔	Odstr.transpl:väzy interfalangeál.kĺbov prst.ruky
5t711.11↔	Prerušenie väzu retinac.flex.s epineurolyzou n. medianus	5t719.7↔	Odstr.transpl:väzy interfalangeál.kĺbu palca
5t711.2↔	Prerušenie ostatných väzov zápastia	5t71a.0↔	Refixácia radiokarpál.väz ku kosti
5t711.3↔	Prerušenie väzov stredoručia	5t71a.1↔	Refixácia retinaculum flexorum ku kosti
5t711.4↔	Prerušenie väzov metakarpofalangeál.kĺbov prstov ruky	5t71a.2↔	Refix.ostat.väzov zápastia ku kosti
5t711.5↔	Prerušenie väzov metakarpofalangeálneho kĺbu palca	5t71a.3↔	Refixácia väz.stredoručia ku kosti
5t711.6↔	Prerušenie väzov interfalangeálnych kĺbov prstov ruky	5t71a.4↔	Refix.väz.metakarpofal.kĺbov pr.ruky ku kosti
5t711.7↔	Prerušenie väzov interfalangeálneho kĺbu palca	5t71a.5↔	Refix.väz. metakarpofal.kĺbu palca ku kosti
5t712.0↔	Parciálna excízia radiokarpálneho väzu	5t71a.6↔	Refix.väz.interfalangeál.kĺbov prst.ruky ku kosti
5t712.1↔	Parciálna excízia retinaculum flexorum	5t71a.7↔	Refix.väz.interfalangeál.kĺbu palca ku kosti
5t712.2↔	Parciálna excízia ostatných väzov zápastia	5t71x.0↔	Ostatné OP radiokarpálneho väzu
5t712.3↔	Parciálna excízia väzov stredoručia	5t71x.1↔	Ostatné OP retinaculum flexorum
5t712.4↔	Parciálna excízia väzov metakarpofalang.kĺbov prstov ruky	5t71x.2↔	Ostatné OP ostatných väzov zápastia
5t712.5↔	Parciálna excízia väzov metakarpofalangeál.kĺbu palca	5t71x.3↔	Ostatné OP väzov stredoručia
5t712.6↔	Parciálna excízia väzov interfalangeál.kĺbov prstov ruky	5t71x.4↔	Ostatné OP väzov metakarpofalang.kĺb.prstov ruky
5t712.7↔	Parciálna excízia väzov interfalangeálneho kĺbu palca	5t71x.5↔	Ostatné OP väzov metakarpofalang.kĺbu palca
5t713.0↔	Totálna excízia radiokarpálneho väzu	5t71x.6↔	Ostatné OP väzov interfalang.kĺbov prstov ruky
5t713.1↔	Totálna excízia retinaculum flexorum	5t71x.7↔	Ostatné OP väzov interfalangeál.kĺbu palca

5t720.1↔	Otvorená chirurgická fasciotómia jedného prsta	5t743.7↔	Debridement interfalang.kĺb.viac prstov ruky:viac.zákr.
5t720.2↔	Otvorená chirurgická fasciotómia viac ako 1 prsta	5t743.x↔	Debridement:ostatné kĺby ruky
5t721.1↔	Perkutánná fasciotómia jedného prsta	5t744.0↔	Vyhľad.(vyrovnanie)povrchu:zápästie:1zákr
5t721.2↔	Perkutánná fasciotómia viac ako jedného prsta	5t744.1↔	Vyhľad.(vyrovnanie)povrchu:zápästie:viac.výk.
5t722.0↔	Parciálna fasciotómia izolovaná na dlani	5t744.2↔	Vyhľad.(vyrovnanie)povrchu:karpometakarp.kĺb palca
5t722.3↔	Parciálna fasciotómia 1 alebo 2 prstov	5t744.3↔	Vyhľad.(vyrovnanie)povrchu:metakarpofal.kĺb:1zákr.
5t723.0↔	Totálna fasciotómia izolovaná na dlani	5t744.4↔	Vyhľad.povrchu:metakarpof.kĺby:viac.zákr.
5t723.4↔	Totálna fasciotómia 3 a viac prstov	5t744.5↔	Vyhľad.povrchu:interfalang.kĺb ruky:1zákr
5t724.1↔	Fasciotómia jedného prsta s jednou neurolyzou	5t744.6↔	Vyhľad.povrchu:interfal.kĺb 1prst ruky:viac.zákr.
5t724.2↔	Fasciotómia viac prstov s jednou neurolyzou	5t744.7↔	Vyhľad.povrchu:interfal.kĺb.viac.prst.ruky:viac.zákr.
5t725.1↔	Fasciotómia jedného prsta s viacerými neurolyzami	5t744.x↔	Vyhľadenie(vyrovnanie)povrchu:ost.kĺby ruky
5t725.2↔	Fasciotómia viac prstov s viacerými neurolyzami	5t745.0↔	Uvoľnenie(artrolyza):zápästie:1zákr
5t726.1↔	Fasciotómia 1 prsta s 1 neurolyzou a s 1 arteriolyzou	5t745.1↔	Uvoľnenie(artrolyza):zápästie:viac.zákr.
5t726.2↔	Fasciotómia viac prstov s 1 neurolyzou a s 1 arteriolyzou	5t745.2↔	Uvoľnenie(artrolyza):karpometakarp.kĺb palca
5t727.1↔	Fasciotómia 1 prsta s viac.neurolyzami a viac.arteriolyzami	5t745.3↔	Uvoľnenie(artrolyza):metakarpofal.kĺb:1zákr
5t727.2↔	Fasciot.viac prstov s viac.neurolyzami a viac.arteriolyzami	5t745.4↔	Uvoľnenie(artrolyza):metakarpofal.kĺb:viac.zákr.
5t728.1↔	Fasciotómia 1 prsta s artrolyz.(vr.neurolyza a arteriolyz)	5t745.5↔	Uvoľnenie(artrolyza):interfal.kĺb.ruky:1zákr
5t728.2↔	Fasciot.viac prstov s artrolyzou (vr.neurolyza a arteriolyz)	5t745.6↔	Uvoľnen.(artrolyza):interfal.kĺb 1prst ruky:viac.zákr.
5t729.3↔	Parciálna dermofasciotómia	5t745.7↔	Uvoľnen.(artrolyza):interfal.kĺb viac.prst.ru:viac.zákr.
5t729.4↔	Celková dermofasciotómia	5t745.x↔	Uvoľnenie(artrolyza):ostatné kĺby ruky
5t72a.3↔	Parciálna fasciolyza 1al.2 prstov inj.kolagen.clostr.histol.	5t746.0↔	Odstr.uvoľnenej kĺb.chrupav:zápästie:1zákr
5t72a.4↔	Celk.fasciolyza 3 a viac prst inj.kolagenázou clostr.histol.	5t746.1↔	Odstr.uvoľnen.kĺb.chrupav:zápästie:viac.zákr.
5t72x.1↔	Ostatné operácie na fasciách dlane a prstov, 1 prst	5t746.2↔	Odstr.uvoľnen.kĺb.chrupav:karpometakarp.k.palca
5t730↔	Incízia svalov ruky	5t746.3↔	Odstr.uvoľn.kí.chrupav:metakarpofal.kĺb:1zákr
5t731↔	Čiastočné prerušenie svalov ruky	5t746.4↔	Odstr.uvoľn.kí.chrupav:metakarpofal.kĺb:viac.zákr.
5t732↔	Totálne prerušenie svalov ruky	5t746.5↔	Odstr.uvoľn.kĺb.chrupav:interfalang.kĺb ruky:1zákr
5t733↔	Čiastočná excízia svalov ruky	5t746.6↔	Odstr.uvoľ.kí.chrupav:interfalang.kĺb 1prst ruky:viac.zákr.
5t734↔	Totálna excízia svalov ruky	5t746.7↔	Odstr.uvoľ.kĺb.chrupav:interfalang.kĺb viac.prst.ru:viac.zákr
5t735↔	Desinercia svalov ruky	5t746.x↔	Odstránenie uvoľnenej kĺbovej chrupavky:ost.kĺb.ruky
5t736↔	Sutúra svalov ruky	5t747.0↔	Odstr.cudz.telesa:zápästie:1zákr
5t737↔	Reinercia svalov ruky	5t747.1↔	Odstr.cudz.telesa:zápästie:viac.zákr
5t738↔	Transpozícia svalov ruky	5t747.2↔	Odstr.cudz.telesa:karpometakarpálny kĺb palca
5t739↔	Transplantácia svalov ruky	5t747.3↔	Odstr.cudz.tel:metakarpofalan.kĺb:1zákr
5t73a↔	Predĺženie svalov ruky	5t747.4↔	Odstr.cudz.tel:metakarpofalan.kĺb:viac.zákr.
5t73b↔	Skrátenie svalov ruky	5t747.5↔	Odstr.cudz.tel:interfalang.kĺb.ruky:1zákr.
5t73x↔	Ostatné operácie svalov ruky	5t747.6↔	Odstr.cudz.tel:interfalang.kĺb.1 prst ruky:viac.zákr.
5t740.0↔	Artrotómia zápästia, jeden zákr	5t747.7↔	Odstr.cudz.tel:interfalang.kĺb.viac.prst ruky:viac.zákr.
5t740.1↔	Artrotómia zápästia, viaceré zákr	5t747.x↔	Odstránenie cudzieho telesa z ostatných kĺbov ruky
5t740.2↔	Artrotómia karpometakarpálneho kĺbu palca	5t74x.0↔	Ostatné revízie zápästia:1zákr
5t740.3↔	Artrotómia na metakarpofalangeálnom kĺbe:1 zákr	5t74x.1↔	Ostatné revízie zápästia:viaceré zákr
5t740.4↔	Artrotómia na metakarpofalangeál.kĺboch:viaceré zákr	5t74x.2↔	Ostatné revízie karpometakarpálneho kĺbu palca
5t740.5↔	Artrotómia na medzičlánkovom kĺbe ruky:1zákr	5t74x.3↔	Ostatné revízie metakarpofalangeál.kĺbu:1zákr
5t740.6↔	Artrotómia na interfalang. kĺboch 1 prsta ruky:viac.zákr.	5t74x.4↔	Ostatné revízie metakarpofalang.kĺbov:viac.zákr.
5t740.7↔	Artrotómia na interfalang.kĺboch viac.prstov ruky:viac.zákr.	5t74x.5↔	Ostatné revízie interfalangeálneho kĺbu ruky:1zákr
5t740.x↔	Artrotómia ostatných kĺbov ruky	5t74x.6↔	Ost.revízie interfalang.kĺbov 1 prsta ruky:viac.zákr.
5t741.0↔	Exc.chor.tk.(vrát.kapsulektom):zápästie:1 zákr	5t74x.7↔	Ost.revízie interfalang.kĺb.viac.prstov ruky:viac.zákr.
5t741.1↔	Exc.chor.tk.(vrát.kapsulektom):zápästie:viac.zákr.	5t74x.x↔	Ostatné revízie ostatných kĺbov ruky
5t741.2↔	Exc.chor.tk(vr.kapsulekt):karpometakarp.kĺb palca	5t750.0↔	Parc.synovektómia šľachy,šľach.pošvy:ohýbač zápäst.
5t741.3↔	Exc.chor.tk(kapsulekt):metakarpofal.kĺb:1 zákr	5t750.1↔	Parc.synov.šľachy,šľach.pošvy:ohýbač prsta
5t741.4↔	Exc.chor.tk(kapsulekt):metakarpof.k:viac.zákr.	5t750.2↔	Parc.synovektómia šľachy,šľach.pošvy:ohýbač palca
5t741.5↔	Exc.chor.tk(kapsulekt):interfal.kĺb ruky:1 zákr	5t750.3↔	Parc.synovektómia šľachy,šľach.pošvy:vystierač zápäst
5t741.6↔	Exc.chor.tk(kapsulekt):interfal.kĺby 1 prst ruky:viac.zákr	5t750.4↔	Parc.synovektómia šľachy,šľach.pošvy:vystierač prsta
5t741.7↔	Exc.chor.tk(kapsulekt):interfal.kĺby viac.prst ruky:viac.zákr.	5t750.5↔	Parc.synovektómia šľachy,šľach.pošvy:vystierač palca
5t741.x↔	Exc.chor.tk.(vr.kapsulektomie):ost.kĺby ruky	5t750.x↔	Parc.synovektómia šľachy,šľach.pošvy:ostatné
5t742.0↔	Preplach zápästia s drenážou:1 zákr	5t751.0↔	Totál.synovektómia šľachy,šľach.pošvy:ohýbač zápästia
5t742.1↔	Preplach zápästia s drenážou: viac.zákr	5t751.1↔	Totál.synovektómia šľachy,šľach.pošvy:ohýbač prsta
5t742.2↔	Preplach karpometakarp.kĺbu palca s drenážou	5t751.2↔	Totál.synovektómia šľachy,šľach.pošvy:ohýbač palca
5t742.3↔	Prepl.metakarpofal.kĺbu s drenáž:1 zákr	5t751.3↔	Totál.synovektómia šľachy,šľach.pošvy:vystierač zápäst
5t742.4↔	Preplach metakarpofal.kĺb.s drenáž:viac.zákr.	5t751.4↔	Totál.synovektómia šľachy,šľach.pošvy:vystierač prsta
5t742.5↔	Preplach interfalang.kĺbu ruky s drenáž:1 zákr	5t751.5↔	Totál.synovektómia šľachy,šľach.pošvy:vystierač palca
5t742.6↔	Prepl.interfal.kĺb.1 prst s drenáž:viac.zákr	5t751.x↔	Totál.synovektómia šľachy,šľach.pošvy:ostatné
5t742.7↔	Prepl.interfal.kĺb.viac.prst s drenáž:viac.zákr	5t752↔	Jednotlivá synovektómia kĺbov zápästia
5t742.x↔	Preplach ost.kĺb.s drenážou	5t753↔	Viacnásobná synovektómia kĺbov zápästia
5t743.0↔	Debridement zápästia:1zákr	5t754↔	Synovektómia karpometakarpálneho kĺbu palca ruky
5t743.1↔	Debridement zápästia:viaceré zákr	5t755↔	Jednotlivá synovektómia metakarpofalangeál. kĺbu ruky
5t743.2↔	Debridement karpometakarpál.kĺbu palca	5t756↔	Viacpočet.synovektómie metakarpofalang.kĺbov ruky
5t743.3↔	Debridement metakarpofal.kĺbu:1zákr	5t757↔	Jednotlivá synovektómia interfalangeálneho kĺbu ruky
5t743.4↔	Debridement metakarpofal.kĺbov:viac.zákr.	5t758↔	Viacpočet.synovektómie interfalang.kĺbov na 1 prste ruky
5t743.5↔	Debridement interfalang.kĺbu ruky:1zákr	5t759↔	Viacpočet.synovektómie interfalang.kĺbov na viac.prstoch ruky
5t743.6↔	Debridement:interfalang.kĺb.1prst ruky:viac.zákr.	5t75x↔	Ostatné synovektómie ruky

5t792↔	Radikálna excízia chorobne poškodeného tkaniva na ruke,iné	5t902↔	Replantácia v oblasti predlaktia
5t793↔	Radik.excízia ch.tk.na ruke s špec.prepar.ciev a nervov	5t903↔	Replantácia v oblasti zápästia
5t794↔	Rad.excízia ch.tk.na ruke s rozš.preparáciou	5t904↔	Replantácia v oblasti strednej časti ruky
5t795↔	Artroríza na kĺboch ruky	5t905↔	Replantácia palca ruky
5t796↔	Transpozícia prsta k prstu na ruke	5t906↔	Replantácia v oblasti prstov ruky
5t797.0↔	Transpoz.prsta k palcu na ruke bez rek.metakarp.I	5t910↔	Replantácia v oblasti stehna
5t797.1↔	Transpoz.prsta k palcu na ruke s rek.metakarp.I	5t911↔	Replantácia v oblasti kolena
5t798↔	Voľná transplantácia prsta na ruke	5t912↔	Replantácia v oblasti predkolenia
5t799↔	Voľná transpl.prsta nohy ako náhr.prsta ruky	5t913↔	Replantácia v oblasti členka
5t79x↔	Iné OP na ruke:ostatné	5t914↔	Replantácia v oblasti stredu šľapy
5t900↔	Replantácia v oblasti nad lakťom	5t915↔	Replantácia prstu nohy
5t901↔	Replantácia v oblasti lakťa		

Funkcia

Komplexná intenzívna ZS >
1104 bodov



Fkt
S1105

Komplexná intenzívna ZS > 1104 bodov

Komplexná intenzívna ZS > 1104 bodov

Intenzívna komplexná ZS > 1104 b.

Výk. v tabuľke S1105-1

Výkon S1105-1

8v316†	KIZS u dospelého:1105-1380 bodov	8v31f†	KIZS u dospelého:4601-5520 bodov
8v317†	KIZS u dospelého:1381-1656 bodov	8v31g†	KIZS u dospelého:5521-7360 bodov
8v318†	KIZS u dospelého:1657-1932 bodov	8v31h†	KIZS u dospelého:7361-9200 bodov
8v319†	KIZS u dospelého:1933-2208 bodov	8v31j†	KIZS u dospelého:9201-11040 bodov
8v31a†	KIZS u dospelého:2089-2484 bodov	8v31k†	KIZS u dospelého:11041-13800 bodov
8v31b†	KIZS u dospelého:2485-2760 bodov	8v31l†	KIZS u dospelého:13801-16560 bodov
8v31c†	KIZS u dospelého: 2761- 3220 bodov	8v31m†	KIZS u dospelého:16561-19320 bodov
8v31d†	KIZS u dospelého:3221-3680 bodov	8v31n†	Komplex.intenzív.zdr.starostl.u dospelého:19321 a viac bodov
8v31e†	KIZS u dospelého:3681-4600 bodov		

Fkt
S1105

Funkcia

Komplexná včasná
rehabilitačná geriatrická ZS



Komplexná včasná rehabilitačná geriatrická ZS

Komplexná včasná rehabilitačná geriatrická ZS

Geriatrická včasno-rehabilitačná komplexná ZS

Výk. v tabuľke GVRH-1

Výkon GVRH-1

8n100.2‡ Komplex.včas.RHB geriat.liečba: najm.14 dní a 20 reh.j.

8n100.3‡ Kompl.včas.RHB geriat.liečba: najm. 21 dní a 30 rehab.j.

Fkt
GVRH

Funkcia

Včasná rehabilitácia



Včasná rehabilitácia

Včasná rehabilitácia

Včasná rehabilitácia

Výk. v tabuľke VRH-1

Výkon VRH-1

8n110.2‡	Neurologicko-neurochir.včas.RHB:najm.14 až najviac 20 dní	8n123.3‡	Viacodbor.a i.vč.RHB:najm.28-34 dní:priemer.30Rj.týžden.
8n110.3‡	Neurologicko-neurochir.včas.RHB:najm.21 až najviac 27 dní	8n123.4‡	Viacodb.a i.včas.RHB:najm.28-34 dní:priemer.40Rj.týžden.
8n110.4‡	Neurologicko-neurochir.včas.RHB:najmen.28 až najviac 41 d	8n124.1‡	Viacodbor.a i.vč.RHB:najm.35-41 dní:priemer.15Rj.týžden.
8n110.5‡	Neurologicko-neurochir.včas.RHB:najmen.42 až najviac 55 d	8n124.2‡	Viacodbor.a i.vč.RHB:najm.35-41 dní:priemer.20Rj.týžden.
8n110.6‡	Neurologicko-neurochir.včas.RHB:najmenej 56 dní	8n124.3‡	Viacodbor.a i.vč.RHB:najm.35-41 dní:priemer.30Rj.týžden.
8n121.1‡	Viacodbor.a i.včas.RHB:najm.14-20dní:priemer.15Rj.týžd.	8n124.4‡	Viacodb.a i.včas.RHB:najm.35-41 dní:priemer.40Rj.týžden.
8n121.2‡	Viacodbor.a i.vč.RHB:najm.14-20dní:priemer.20Rj.týžden.	8n125.1‡	Viacodbor.a i.včas.RHB:najm.42-55 dní:priemer.15Rj.týžden.
8n121.3‡	Viacodbor.a i.vč.RHB:najm.14-20dní:priemer.30Rj.týžden.	8n125.2‡	Viacodbor.a i.včas.RHB:najm.42-55 dní:priemer.20Rj.týžden.
8n121.4‡	Viacodb.a i.včas.RHB:najm.14-20dní:priem.40Rj.týžd.	8n125.3‡	Viacodbor.a i.včas.RHB:najm.42-55 dní:priemer.30Rj.týžden.
8n122.1‡	Viacodbor.a i.vč.RHB:najm.21-27 dní:priemer.15Rj.týžden.	8n125.4‡	Viacodbor.a i.včas.RHB:najm.42-55 dní:priemer.40Rj.týžden.
8n122.2‡	Viacodbor.a i.vč.RHB:najm.21-27 dní:priem.20Rj.týžd.	8n126.1‡	Viacodbor.a i.vč.RHB:najm.56dní:priem.15Rj.týžden.
8n122.3‡	Viacodbor.a i.vč.RHB:najm.21-27 dní:priemer.30Rj.týžden.	8n126.2‡	Viacodbor.a i.vč.RHB:najm.56dní:priem.20Rj.týžden.
8n122.4‡	Viacodb.a i.včas.RHB:najm.21-27 dní:priemer.40Rj.týžden.	8n126.3‡	Viacodbor.a i.vč.RHB:najm.56dní:priem.30Rj.týžden.
8n123.1‡	Viacodbor.a i.vč.RHB:najm.28-34 dní:priemer.15Rj.týžden.	8n126.4‡	Viacodbor.a i.vč.RHB:najm.56dní:priem.40Rj.týžden.
8n123.2‡	Viacodbor.a i.vč.RHB:najm.28-34 dní:priemer.20Rj.týžden.		

Funkcia

Komplexná intenzívna ZS >
552 bodov



Fkt
S553

Komplexná intenzívna ZS > 552 bodov

Komplexná intenzívna ZS > 552 bodov

Intenzívna komplexná ZS > 552 bodov

Výk. v tabuľke S553-1

Výkon S553-1

8v314†	KIZS u dospelého:553- 828 bodov	8v31e†	KIZS u dospelého:3681-4600 bodov
8v315†	KIZS u dospelého:829-1104 bodov	8v31f†	KIZS u dospelého:4601-5520 bodov
8v316†	KIZS u dospelého:1105-1380 bodov	8v31g†	KIZS u dospelého:5521-7360 bodov
8v317†	KIZS u dospelého:1381-1656 bodov	8v31h†	KIZS u dospelého:7361-9200 bodov
8v318†	KIZS u dospelého:1657-1932 bodov	8v31j†	KIZS u dospelého:9201-11040 bodov
8v319†	KIZS u dospelého:1933-2208 bodov	8v31k†	KIZS u dospelého:11041-13800 bodov
8v31a†	KIZS u dospelého:2089-2484 bodov	8v31l†	KIZS u dospelého:13801-16560 bodov
8v31b†	KIZS u dospelého:2485-2760 bodov	8v31m†	KIZS u dospelého:16561-19320 bodov
8v31c†	KIZS u dospelého: 2761- 3220 bodov	8v31n†	Komplex.intenzív.zdr.starostl.u dospelého:19321 a viac bodov
8v31d†	KIZS u dospelého:3221-3680 bodov		

Funkcia

Komplexné OP-výkony vo
viacerých dňoch



Komplexné OP-výkony vo viacerých dňoch

Komplexné OP-výkony vo viacerých dňoch

Komplexné OP-výkony vo viacerých dňoch

Minimálne v [minimálne 2 výk. v tabuľke KOPV-1] 2 výk. v časovom odstupe min. 1 d.

Výkon KOPV-1

5a110	Resekcia nádoru klivu (Blumenbachi)	5a11e.6	Resekcia schwanómu n. VI. intrakraniál.kombinovane
5a111	Resekcia nádoru klenby lebky	5a11e.7	Resekcia schwanómu n. VII. intrakraniál.kombinovane
5a112.2	Res.intrakraniál.meningeómu z konvexity mozgu	5a11e.8	Resekcia schwanómu n. VIII. intrakraniál.kombinovane
5a112.d	Res.intrakraniálneho parasagitálneho meningeómu	5a11e.9	Resekcia schwanómu n. IX. intrakraniál.kombinovane
5a112.e	Res.intrakraniálneho meningeómu spodiny lebečnej	5a11e.a	Resekcia schwanómu n. X. intrakraniál.kombinovane
5a112.f	Resekcia intrakraniálneho meningeómu v obl.krídla	5a11e.b	Resekcia schwanómu n. XI. intrakraniál.kombinovane
5a112.g	Res.intrakraniálneho meningeómu mozgovej komory	5a11e.c	Resekcia schwanómu n. XII. intrakraniál.kombinovane
5a112.h	Resek.intrakran.meningeómu rast.extraintrakraniál.	5a11f.3	Resekcia schwanómu n. III. intrakraniál.strednou jamou
5a113.j	Resekcia gliomu z mozg.hemis,mikrochir.s neuronavig.	5a11f.4	Resekcia schwanómu n. IV. intrakraniál.strednou jamou
5a113.k	Resekcia gliomu z mozgočka,neuro-esk.b.neuronavig.	5a11f.5	Resekcia schwanómu n. V. intrakraniál.strednou jamou
5a113.m	Resekcia gliomu z mozg.hemis,neuro-esk.s neuronavig.	5a11f.6	Resekcia schwanómu n. VI. intrakraniál.strednou jamou
5a113.n	Resekcia gliomu z mozg.hemis,neuro-esk.b.neuronavig.	5a11f.7	Resekcia schwanómu n. VII. intrakraniál.strednou jamou
5a114.j	Resekcia gliomu z mozočka,mikroch.s neuronavig.	5a11f.8	Resekcia schwanómu n. VIII. intrakraniál.strednou jamou
5a114.k	Resekcia gliomu z mozočka,mikroch.b.neuronavig.	5a11f.9	Resekcia schwanómu n. IX. intrakraniál.strednou jamou
5a114.m	Resekcia gliomu z mozočka,neuro-esk s neuronavig	5a11f.a	Resekcia schwanómu n. X. intrakraniál.strednou jamou
5a114.n	Resekcia gliomu z mozočka,neuro-esk.b.neuronavig	5a11f.b	Resekcia schwanómu n. XI. intrakraniál.strednou jamou
5a115.j	Resek.intrakr.neuroepit.TU z elokvent.obl,mikroch.s neuronav.	5a11f.c	Resekcia schwanómu n. XII. intrakraniál.strednou jamou
5a115.k	Res.intrakr.neuroep.TU z elokvent.obl,mikroch.bez neuronav.	5a128.4	Evak.intracerebr.pouraz.hemat.bez hemocefalu,supratent.
5a115.m	Res.intrakr.neuroep.TU z elokvent.obl,neuro-esk.s neuronav.	5a128.5	Evak.intracerebr.pouraz.hemat.s hemocefalom,supratent.
5a115.n	Res.intrakr.neuroep.TU z elokvent.obl,neuro-esk.b.neuronav.	5a128.6	Evak.intracerebr.pouraz.hemat.bez hemocefalu,infratent.
5a116.j	Res.intrakr.neuroepit.TU boč.kom.a IV.mozg.k,mikroch.s neuron	5a128.7	Evak.intracerebr.pouraz.hemat.s hemocefalom, infratent.
5a116.k	Res.intrakr.neuroepit.TU boč.kom.a IV.mozg.k,mi-ch.b.neuronav	5a12d.4	Evak.intracerebr.spontán.hemat.bez hemocefalu,supratent.
5a116.m	Res.intrakr.neuroe.TU boč.k.a IV.mozg.k,neuro-esk.s neuronav	5a12d.5	Evak.intracerebr.spontán.hemat.s hemocefalom,supratent.
5a116.n	Res.intrakr.neuroe.TU boč.k.a IV.mozg.k,neuro-esk.b.neuron	5a12d.6	Evak.intracerebr.spontán.hemat.bez hemocefalu,infratent.
5a117.j	Resekcia TU z hlb.štrukt.mozgu,mikroch.s neuronav.	5a12d.7	Evak.intracerebr.spontán.hemat.s hemocefalom,infratent.
5a117.k	Resekcia TU z hlb.štrukt.mozgu,mikrochir.bez neuronav.	5a132.7	Mikrovaskulár.dekompresia n.VII. v zad.jame lebečnej
5a117.m	Resekcia TU z hlb.štrukt.mozgu,neuroendoskop.s neuronav.	5a132.8	Mikrovaskulár.dekompresia n.VIII. v zad.jame lebečnej
5a117.n	Resekcia TU z hlb.štrukt.mozgu,neuroendoskop.bez neuronav.	5a132.9	Mikrovaskulár.dekompresia n.IX. v zad.jame lebečnej
5a118.j	Resek.intrakran.metastázy,mikrochir.s neuronavigáciou	5a190.0	Exstirpácia nádoru klenby lebky v čelovej oblasti
5a118.k	Resek.intrakran.metastázy,mikrochir.bez neuronavig.	5a190.1	Exstirpácia nádoru klenby lebky v okcipitoparietál.oblasti
5a118.m	Resek.intrakran.metastázy,neuroendoskop.s neuronavig.	5a190.2	Exstirpácia nádoru klenby lebky v subokcipitálnej oblasti
5a118.n	Resek.intrakraniál.metastázy,neuroendoskop.bez neuronavig.	5a190.3	Exstirpácia nádoru klenby lebky v oblasti orbity
5a119	Resekcia nádorov spodiny lebečnej	5a190.4	Exstirpácia nádoru klenby lebky v pterionálnej oblasti
5a11a.0	Resek.kontúz.lož.mozgu s kraniotómiou s ICP monitoringom	5a191	Subfrontálna kraniotómia s resekciou nádoru rinobázy
5a11a.1	Resek.kontúz.lož.mozgu s kraniotómiou bez ICP monitoringu	5a192	Exstirpácia iného nádoru zad.jamy retrosigmoid.pristupom
5a11b.0	Resek.kontúz.lož.mozgu s kraniektómiou s ICP monitoringom	5a193	Exstirpácia nádoru infratemporálnej oblasti
5a11b.1	Resek.kontúz.lož.mozgu s kraniektómiou bez ICP monitoringu	5a194.e	Operácia encefalokély spodiny lebečnej
5a11c.3	Resekcia schwanómu n. III. intrakraniálne cez labyrint	5a194.f	Operácia encefalokély inej časti ako spodiny
5a11c.4	Resekcia schwanómu n. IV. intrakraniálne cez labyrint	5a197	Externá komorová drenáž
5a11c.5	Resekcia schwanómu n. V. intrakraniálne cez labyrint	5a198	Externá lumbálna drenáž
5a11c.6	Resekcia schwanómu n. VI. intrakraniálne cez labyrint	5a198.1	Trepanopunkcia mozg.cysty/abscesu,supratent:1 ložisko
5a11c.7	Resekcia schwanómu n. VII. intrakraniálne cez labyrint	5a198.9	Trepanopunkcia mozg.cysty/abscesu,supratent:viac ložísk
5a11c.8	Resekcia schwanómu n. VIII. intrakraniálne cez labyrint	5a199.1	Trepanopunkcia mozg.cysty /abscesu,infratent:1 ložisko
5a11c.9	Resekcia schwanómu n. IX. intrakraniálne cez labyrint	5a199.9	Trepanopunkcia mozg.cysty/abscesu,infratent:viac ložísk
5a11c.a	Resekcia schwanómu n. X. intrakraniálne cez labyrint	5a19c.81	Exstirpácia neurinómu n. VIII. cez labyrint
5a11c.b	Resekcia schwanómu n. XI. intrakraniálne cez labyrint	5a19c.82	Exstirpácia neurinómu n. VIII., retrosigmoidálne
5a11c.c	Resekcia schwanómu n. XII. intrakraniálne cez labyrint	5a19f.8	Exstirpácia neurinómu n.VIII strednou jamou
5a11d.3	Resekcia schwanómu n. III. Intrakraniál.retrosigmoidálne	5a19g	Disekcia n. VIII. s labyrintektómiou
5a11d.4	Resekcia schwanómu n. IV. intrakraniál.retrosigmoidálne	5a19s	Operácie mozgu pri epilepsii
5a11d.5	Resekcia schwanómu n. V. intrakraniál.retrosigmoidálne	5a19t	Stereotaktická implantácia rádioaktívneho izotopu
5a11d.6	Resekcia schwanómu n. VI. intrakraniál.retrosigmoidálne	5a202	Extra-intrakraniálna tepenná anastomóza
5a11d.7	Resekcia schwanómu n. VII. intrakraniál.retrosigmoidálne	5a203	Implantácia antisýfonu
5a11d.8	Resekcia schwanómu n. VIII. intrakraniál.retrosigmoidálne	5a204.0	Ventrikulo.perit.drenáž prog.sh,b.protis.jed
5a11d.9	Resekcia schwanómu n. IX. intrakraniál.retrosigmoidálne	5a204.1	Ventrikuloperit.dren.program.shunt,s protisifon.jed
5a11d.a	Resekcia schwanómu n. X. intrakraniál.retrosigmoidálne	5a204.2	Ventrikuloperit.dren.,neprogram.sh,b.protisifon.j.
5a11d.b	Resekcia schwanómu n. XI. intrakraniál.retrosigmoidálne	5a204.3	Ventrikuloperit.drenáž,neprog.sh,s protisifon.j.
5a11d.c	Resekcia schwanómu n. XII. intrakraniál.retrosigmoidálne	5a204.4	Ventrikuloatři.dren.,prog.shunt,b.protis.jedn.
5a11e.3	Resekcia schwanómu n. III. intrakraniál.kombinovane	5a204.5	Ventrikuloatři.dren.,prog.sh,s protisifon.jedn.
5a11e.4	Resekcia schwanómu n. IV. intrakraniál.kombinovane	5a204.6	Ventrikuloatři.dren.,neprog.sh,b.protis.j.
5a11e.5	Resekcia schwanómu n. V. intrakraniál.kombinovane	5a204.7	Ventrikuloatři.dren.,neprog.sh,s protis.j.

5a205.0	Zavedenie V-P shuntu	5a214.12	Rekon.mozg.leb.viac.obl.tvár.sk. (od3reg)p.PC[CAD-impl]
5a205.1	Zavedenie V-A shuntu	5a214.20	Rekon.leb.bez.tvár.sk. s alopl.m. jednoduchý implantát
5a206	Zavedenie dočasného intraluminálneho shuntu	5a214.21	Rekon.leb.bez.tvár.sk. s alopl.m.p.PC[CAD-imp]jedn.defekt
5a208	Implantácia kmeňová	5a214.22	Rek.lebky bez tvár.sk. s alopl.PC[CAD-imp]vef./kompl.def.
5a209.0	Pripoj.vonk.test.p.pri kortik.mozg.stimul.Th.chr.neutiš.bo	5a214.8	Kranioplastika vlastnou kosťou
5a209.1	Defin.impl.neurostim.zar.do podkož.p.kort.mozg.stimul.	5a214.9	Kranioplastika kostným cementom
5a20a	Endoskopická ventrikulostómia III.	5a214.a	Kranioplastika biokeramikou
5a20b.0	Implantácia ventrikulárnej komôrky,frontálne	5a214.b	Kranioplastika titanovou sieťkou
5a20b.1	Implantácia ventrikulárnej komôrky,okcipitálne	5a214.c	Kranioplastika inými materiálmi
5a20b.2	Implantácia ventrikulárnej komôrky,temporálne	5a215.2	Kraniot.a elev.impres.zlom.lebky v obl.klenby b.kraniopl.
5a20b.3	Implantácia ventr.komôrky,zaved.Ommayovho rezervoáru	5a215.3	Kraniot.a elev.impres.zlom.lebky v obl.klenby s.kraniopl.
5a20c	Revízná operácia bázy lebky pre likvoreu	5a215.4	Kraniot.a elev.impres.zlom.lebky v obl.spod.bez použ.kraniopl
5a20d	Ventrikulo-cistermoanastomóza podľa Torkildsena	5a215.5	Kraniot.a elev.impres.zlom.lebky v obl.spod.s použ.kraniopl.
5a20e.0	Prim.exstirp.kavernóz.malf.mozgu supratent.s neuronav.	5a215.6	Kraniot.a elev.impres.zlom.leb.v obl.zad.jam.b.použ.kraniopl.
5a20e.1	Prim.exstirp.kavernóz.malf.mozgu supratent.bez neuronav.	5a215.7	Kraniot.a elev.impres.zlom.leb.v obl.zad.jam.s použ.kraniopl
5a20e.2	Prim.exstirpácia kavernóz.malf.mozgu infratent.s neuronavig.	5a215.8a	Imp./vým.liek.p.intravent.inf.funkč.OP.leb.moz,m.bl,p.i.s.k.pr
5a20e.3	Prim.exstirp.kavernóz.malf.mozgu infratent.bez neuronav.	5a215.8b	Imp./vým.liek.p.intrav.inf./funkč.OP.leb.moz,m.bl,p.i.s.p.v.d.p
5a20e.4	Prim.exstirp.kaver.malf.mozgu v obl.mozg.kmeňa s neuronav.	5a215.8x	Imp./vým.liek.p.intrav.infúziu p.funkč.OP.leb,moz,m.bl: iná
5a20e.5	Prim.exstirp.kaver.malf.mozgu v obl.mozg.kmeňa bez neuron.	5a215.91	Impl.neurost.pre hlb.mozg.stim.s impl.neurost.el:nedobjí.sy
5a20e.6	Exstirp.kaver.malf.mozgu pri recidíve supratent.s neuron.	5a215.92	Impl.neurost.pre hlb.mozg.stim.s impl.neurost.el: dobíjateľ.sy
5a20e.7	Exstirp.kaver.malf.mozgu pri recid.supratent.bez neuron.	5a215.a1	Vým.n-stim.pre hlb.mzg.stim.s/bez vým.n-stimul.el:nedobjí.sy
5a20e.8	Exstirp.kaver.malf.mozgu pri recidíve infratent.s neuron.	5a215.a2	Vým.n-stim.pre hlb.mzg.stim.s/bez vým.n-stimul.el:dobjíat.sy
5a20e.9	Exstirp.kaver.malf.mozgu pri recid.infratent.bez neuron.	5a215.b	Iné op.lebky,mozgu,m.blán:impl.al.vým.neuroprotézy
5a20e.a	Exstir.kaver.malf.mozgu pri rec.v obl.mozg.kmeňa s neuron.	5a30j	Použ.stabilizač.osteosynt.mat.po plast.defektu neurál.rúry
5a20e.b	Exstir.kaver.malf.mozgu pri rec.v obl.mozg.kmeňa bez neuron	5b411	Excíz.a res.chor.tk.corp.pineale bez prep.infiltr.sused.tk.
5a20f.0	Ošetrovanie aneurizmy mozgovkej tepny s krvácením:1 klip	5b412	Excíz.a res.chor.tk.corp.pineale s preparáciou sused.tk.
5a20f.1	Ošetrovanie aneurizmy mozg.tepny s krvác:viac klipov	5b41x	Excízia a resekcia chor.tk.corpus pineale,iná
5a20f.2	Ošetrovanie aneurizmy mozg.tepny bez krvác:1 klip	5b421.10	Tymektómia trancervikálne
5a20f.3	Ošetrovanie aneurizmy mozg.tepny bez krvác:viac klipov	5b421.11	Tymektómia torakotomicky
5a20g.4	Resek.arteriovenóz.malf.mozgu s krvác.s použ.klipov	5b421.12	Tymektómia sternotomicky
5a20g.5	Resek.arteriovenóz.malf.mozgu s krvác.bez použ.klipov	5b421.13	Tymektómia torakoskopicky
5a20g.6	Resek.arterioven.malf.mozgu bez krvác.bez použ.klipov	5b421.21	Resekcia týmusu prostredníctvom kolárnej mediastinotómie
5a20g.7	Resek.arterioven.malf.mozgu bez krvác.s použ.klipov	5b421.2x	Resekcia týmusu, iná
5a20h.0	Dekompr.operácia v obl.kraniocer.prech:A.Ch.malf.s duropl.	5b421.4	Maximálna miniinvazívna tymektómia [MMIT]
5a20h.1	Dekompr.OP v obl.kraniocer.prech:A.Ch.malf.s duropl.a p.i.	5b42x	Iné excízie a resekcie týmusu
5a20h.2	Dekompr.OP v obl.kraniocer.prech:iná ako A.Ch.malf.s duropl.	5b492	Exstirpácia cysty týmusu
5a20h.3	Dekompr.OP kranioacer.prech:iná ako A.Ch.malf.s duropl.s impl.	5b49x	Ostatné operácie na týmuse a corpus pineale
5a20j.0	Intrakr.rekonštr.OP bez použ.biolog.lep.s použ.alotranspl.	5b510	Excíz.a res.chor.tkan.hypofýzy intraselárne,parciálne
5a20j.1	Intrakr.rekonštr.OP bez použ.biolog.lep.s použ.autológ.transpl.	5b511	Excíz.a res.chor.tkan.hypofýzy intraselárne,totálne
5a20j.2	Intrakr.rekonštr.OP bez použ.biolog.lep.s použ.umel.implant.	5b512.0	Mikrochir.res.adenómu hypofýzy kraniotómiou b.neuronavig.
5a20k.0	Intrakr.rekonštr.OP s použ.biolog.lep.s použ.alotranspl.	5b512.1	Mikrochir. res.adenómu hypofýzy kraniotómiou s neuronavig.
5a20k.1	Intrakr.rekonštr.OP s použ.biolog.lep.s použ.autológ.transpl.	5b512.2	Esk.resekcia adenómu hypofýzy kraniotómiou b.neuronavig.
5a20k.2	Intrakr.rekonštr.OP s použ.biolog.lep.s použ.umel.implant.	5b512.3	Esk.resekcia adenómu hypofýzy kraniotómiou s neuronavig.
5a20m.0	Uzáv.tvr.pleny mozg/miechy bez biol.lep.s použ.alotranspl.	5b513.0	Mikrochir.res.adenómu hypofýzy transfedoidál.b.neuronavig.
5a20m.1	Uzáv.tvr.pleny mozg/miechy bez biol.lep.s použ.autol.transpl.	5b513.1	Mikrochir.res.adenómu hypofýzy transfedoidál.s neuronavig.
5a20m.2	Uzáv.tvr.pleny mozg/miechy bez pou.biol.lep.s pou.umel.impl.	5b513.2	Endoskop.res.adenómu hypofýzy transfedoid.bez neuronavig.
5a20n.0	Uzáv.tvrd.pleny moz./miechy s biol.lep.s použ.alotranspl.	5b513.3	Endoskop.res.adenómu hypofýzy transfedoid.s neuronavig.
5a20n.1	Uzáv.tvrd.pleny moz./miechy s biol.lep.s použ.autol.transpl.	5b514	Excízia a resek.chor.tkan.hypofýzy extraselárne
5a20n.2	Uzáv.tvrd.pleny moz./miechy s biol.lep.s použ.umel.impl.	5b515	Excíz.a resek.chor.tk.hypofýz.extrasel.s prep.infiltr.sused.tk.
5a20o	Chirurgické ošetrovanie dury	5b516	Excízia a resek.chor.tkan.hypofýzy komb.intra-extraselárne
5a20p	Intrakr.endarterektóm.a vertebr./a.carotis/ich hl.vetiev	5b51x	Iná excízia a resekcia chorého tkaniva hypofýzy
5a20s	Extrakcia ventrikulárnej komôrky	5c900↔	Orbitotómia transfrontálnym prístupom
5a20v	Extrakcia likvorového shuntu	5c901↔	Orbitotómia transkonjuktivál.pred.prístupom
5a210.0	Dekompr.kraniekt.odst.č.kl.leb.k dos.d.dek.m.tk.s ul.k.d.k.b.	5c902↔	Orbitotómia transkután.pred.prístupom
5a210.1	Dekompr.kraniekt.odst.č.kl.leb.k dos.dos.d.m.tk.s ul.k.d.b.	5c903↔	Orbitotómia transethmoidál.prístupom
5a211.2	Elevácia impres.jedn.zl.lebky s návrt.v obl.klenby b.kraniopl.	5c904↔	Orbitotómia,ostatné
5a211.3	Elev.impr.jednod.zlom.lebky s návrt.v obl.klenby s.kraniopl.	5c90x↔	Orbitotómia bez bližšieho upresnenia
5a211.4	Elev.impr.jednod.zlom.lebky s návrt.v obl.spod.bez p.kraniopl.	5c933.0↔	Exenterácia orbity bez zav.tk/alopl.m.so zach.kože viečka
5a211.5	Elev.impr.jednod.zlom.lebky s návrt.v obl.spod.s p.kraniopl.	5c933.1↔	Exenterácia orbity s transpl.kože so zachov.kože viečka
5a211.6	Elev.impr.jednod.zlom.lebky s návrt.v obl.zad.j.bez p.kraniopl.	5c933.2↔	Exenter.orb.s transpl./transpoz.ost.tk.so zach.kože viečka
5a211.7	Elev.impr.jednod.zlom.lebky s návrt.v obl.zad.j.s p.kraniopl.	5c933.3↔	Exenterácia orb.so zaved.alop.mat.so zach.kože viečka
5a212.2	Elev.impr.komplik.zlom.lebky v obl.klenby bez.kraniopl.	5c933.x↔	Exenterácia orbity so zach.kože viečka,ost.
5a212.3	Elev.impres.komplik.zlom.lebky v obl.klenby s.kraniopl.	5c934.0↔	Exenter.orb.bez zav.tk./aloplast.m.bez zach.kože vieč.
5a212.4	Elev.impr.komplik.zlom.lebky v obl.spod.bez p.kraniopl.	5c934.1↔	Exenterácia orbity s transpl.kože bez zachov.kože viečka
5a212.5	Elev.impr.komplik.zlom.lebky v obl.spod.s p.kraniopl.	5c934.2↔	Exenter.orb.s transpl/transpoz.ost.tk.bez zach.k.vieč.
5a212.6	Elev.impr.komplik.zlom.lebky v obl.zad.j.bez p.kraniopl.	5c934.3↔	Exenterácia orb.so so zaved.alop.mat.bez zach.kože viečka
5a212.7	Elev.impr.komplik.zlom.lebky v obl.zad.j.s p.kraniopl.	5c934.x↔	Exenterácia orbity bez zachovania kože viečka, ost.
5a213	Kraniektóm.a rekonštr.lebky pri zložitých diskrániach	5c973↔	Revízia dutiny orbity
5a214.10	Rekonštr.tvár.sk. bez lebky(od3reg) p.PC[CAD-implantát]	5c980↔	Rekonštrukcia steny orbity s orbitoplastikou
5a214.11	Rekon.mozg.lebky s orbit,temp.al.fr.sín.(do2reg),PC[CAD-imp]	5c981↔	Rekonštr.steny orbity s metalic.plaťňami/implantátmi

5c982↔	Rekonštrukcia steny orbity s aloplast.materiálom	5j14b.01↔	Bilobek.bez bronchopl.,torakot.s.lymfade.s.použ.svork.
5c983↔	Rekonšt.steny orbity s lalokmi z galea aponeurot.	5j14b.20↔	Bilobek.bez bronchopl.,torakosk.bez.lymfad.s.použ.svork.
5c984↔	Rekonštrukcia steny orbity s mikrovaskulár.lalokmi	5j14b.21↔	Bilobek.bez bronchopl.,torakosk.s.lymfad.s.použ.svork.
5c98x↔	Rekonštrukcia steny orbity,ostatné	5j14c.11↔	Bilobektómia s bronchoplastikou,torakotom.s.lymfadenkt.
5c990.0↔	OP výkon na myelinovej pošve n.II.	5j14c.20↔	Bilobektómia s bronchopl.,torakoskopicky bez.lymfaden.
5c991.0↔	Kostná dekompresia jednej steny orbity	5j14c.21↔	Bilobektómia s bronchopl.,torakoskopicky s.lymfadenkt.
5c991.1↔	Kostná dekompresia dvoch stien orbity	5j14e.00↔	Rozšírená bilobektómia,torakotom.bez.lymfadenekt.
5c991.2↔	Kostná dekompresia troch stien orbity	5j14e.01↔	Rozšírená bilobektómia,torakotomicky s.lymfadenekt.
5c991.x↔	Kostná dekompresia orbity, ostatné	5j14x↔	Iná lobektómia alebo bilobektómia
5f307.1	Endoskopická resekcia nádoru klivu (Blumenbachi)	5j150.00↔	Pneumonektómia,torakotomicky bez.lymfadenektómie
5f30a.1	Endoskop.duraplastika bez CT/MR navigácie	5j150.01↔	Pneumonektómia,torakotomicky s.lymfadenektómiou
5f30a.2	Endoskop.duraplastika rinobázy s CT/MR navigáciou	5j151.00↔	Pneumonektómia,torakoskop.bez.lymfade.s.použ.svork.
5g916.2↔	Rekonštrukcia líca mikrovaskulárnym voľným lalokom	5j151.01↔	Pneumonektómia,torakoskopicky s.lymfade.s.použ.svork.
5h101	Endoskop.resekcia nádoru epifaryngu shaverom	5j152↔	Pneumonektómia bez bronchoplastiky s použitím svorkovača
5h102	Diagnostická excízia z nádoru epifaryngu	5j153↔	Pneumonektómia bez bronchopl.s.ručnou sutúrou priedušky
5h110	Parciálna resekcia hltana	5j154↔	Rozšírená pneumonektómia
5h111.1	Totálna resekcia hltana transmandibulárne	5j155↔	Pneumonektómia s resekiou tracheálnej kariny
5h111.2	Totálna resekcia hltana transorálne	5j401	Endoskopické zav.stentu do priedušky a veľkých bronchov
5h111.4	Cirkulárna totálna resekcia hltana	5j403	Excízia patolog.lézie tracheobronchiálneho stromu:bsk.
5h111.x	Totálna resekcia hltana,iná	5j406.1	Esk liečba patol.lézií v tracheobronchiál.strome laser
5h112.1	Resek.juvenil.angiofibrómu epifaryngu cez ústa a máčk.pod.	5j406.2	Esk Th patol.lézií v tracheobr.strome elektrokaut.a/al.Ar plazm
5h112.2	Res.juv.angiofib.epifaryng.cez nos a PD s asist.esk.inštrum.	5j406.3	Esk Th patolog.lézií v tracheobronch.strome kryoresekciiou
5h112.3	Res.juv.angiofib.epifaryng.priest.s.asis.esk.inštrum	5j410.0	Sutúra parenchýmu pľúc,torakotomicky
5h115.1	Resekcia nádoru epifaryngu priest.cez laterálnu bázu lebky	5j410.2	Sutúra parenchýmu pľúc,torakoskopicky
5h115.2	Resekcia nádoru epifaryngu transmaxilárnym prístupom	5j411.00	Uz.bronchopleurál.fistuly,torakotomicky bez.použ.svork.
5h119	Excízia z nádoru epifaryngu	5j411.01	Uz.bronchopleurál.fistuly,torakotomicky s.použ.svork.
5h121.3	Rekonštrukcia hltana jejunum	5j411.1	Uzáver bronchopleurálnej fistuly,bronchoskopicky
5h121.4	"Rekonštrukcia hltana technikou""pull-up""	5j411.20	Uz.bronchopleurál.fistuly, torakoskopicky bez pou.svork.
5h123	Náhrada hltana jejunom na cievej stopke	5j411.21	Uzáver bronchopleurál.fistuly,torakoskop.s.použ.svork.
5h190	Uvoľnenie adhezií hltana	5j491	Resekcia emfyzémovej buly/systému búl
5j122.00↔	Klin./atyp.res.pľúc,torakot.bez.lymfadenekt.s.použ.svork.	5j494	Dekompresia tenzných pľúcnych búl,torakoskopicky
5j122.01↔	Klin./atyp.res.pľúc,torakot.s.lymfadenekt.s.použ.svork.	5j495.0	OP spontánneho pneumotoraxu,torakotomicky
5j123.00↔	Klinovitá resekcia pľúc,torakotomicky bez.lymfadenekt.	5j495.2	OP spontánneho pneumotoraxu,torakoskopicky
5j123.01↔	Klinovitá resekcia pľúc,torakotomicky s.lymfadenekt.	5j496.50	Impl./vým.endobronchiál.ventil.syst.,endosk.1ventil
5j123.20↔	Klin.resekcia pľúc,torakosk.bez.lymfadenekt.s.pou.svork	5j496.51	Impl./vým.endobron.ventil.syst.,endosk.2vent
5j123.21↔	Klin.res.pľúc, torakosk.s.lymfadenekt.s.pou.svork.	5j496.52	Impl./vým.endobron.vent.syst.,endosk.3vent
5j124.00↔	E nukleácia pľúcnej lézie,torakotomicky bez.lymfadenekt.	5j496.53	Impl./vým.endobron.vent.syst.,endosk.4vent
5j124.01↔	E nukleácia pľúcnej lézie,torakotomicky s.lymfadenekt.	5j496.54	Impl./vým.endobr.vent.syst.,endosk.5/viac vent
5j124.20↔	E nukleácia pľúcnej lézie,torakoskopicky bez.lymfadenekt.	5j501	Torakotómia jednoduchá
5j124.21↔	E nukleácia pľúcnej lézie,torakoskopicky s.lymfadenekt.	5j514.0	Otvorená chirurgická mediastinálna lymfadenektómia
5j130.0	Objem redukujúca operácia pľúc,torakotomicky	5j514.1	Endoskopická mediastinálna lymfadenektómia
5j130.1	Objem redukujúca operácia pľúc,bronchoskopicky	5j515.b0	Resekcia nádoru mediastína sternotomicky bez.lymfadenek.
5j130.2	Objem redukujúca operácia pľúc,torakoskopicky	5j515.b1	Res.nádoru mediastína sternotomicky s.lymfadenektómiou
5j131.00↔	Segment.res.pľúc,torakotom.bez.lymfadenekt.bez.pou.svork	5j515.c	Resekcia nádoru mediastína,cervikálny prístup
5j131.01↔	Segment.res.pľúc,torakotom.s.lymfadenekt.bez.pou.svork	5j515.d	Resekcia nádoru mediastína mediastinoskopicky
5j131.20↔	Segment.res.pľúc,torakoskop.bez.lymfadenekt.bez.pou.svork	5j515.e	Resekcia nádoru mediastína torakoskopicky
5j131.21↔	Segment.res.pľúc,torakoskop.s.lymfadenekt.bez.pou.svork	5j515.f	Res.nádoru mediastína torakotomicky/zo sternotómie
5j132.00↔	Segment.res.pľúc,torakot.bez.lymfadenekt.s.použ.svork	5j515.x	Resekcia nádoru mediastína,ostatné prístupy
5j132.01↔	Segment.res.pľúc,torakot.s.lymfadenekt.s.použ.svork	5j520.01↔	Resek.časti steny hrudníka,uzáv.defektu autológ.mat.
5j132.20↔	Segment.res.pľúc,torakosk.bez.lymfadenekt.s.pou.svork	5j520.02↔	Resek.časti steny hrudníka,uzáv.defektu alogén.mat.
5j132.21↔	Segment.res.pľúc,torakosk.s.lymfadenekt.s.pou.svork	5j540	Korekcia pectus excavatum s presternál.ułożenou pelotou
5j140.00↔	Lobektómia bez bronchopl.,torakot.bez.lymfadenekt.bez.p.sv.	5j541	Korekcia pectus excavatum s retrosternál.ułożenou pelotou
5j140.01↔	Lobektómia bez bronchopl.,torakotom.s.lymfadenekt.bez.p.sv.	5j542	Korekcia pectus excavatum/pectus carinatum
5j140.20↔	Lobektómia bez bronchopl.,torakosk.bez.lymfadenekt.bez.p.sv.	5j543	Korekcia pectus carinatum s presternál.ułożenou pelotou
5j140.21↔	Lobektómia bez bronchopl.,torakosk.s.lymfadenekt.bez.p.sv.	5j545	Plastika steny hrudníka
5j141.00↔	Lobektómia bez bronchopl., tkt.bez.lymfad. s.použ.sv.	5j546.1	Miniinv.korekcia pectus excavatum(Nuss) torakoskopicky
5j141.01↔	Lobektómia bez bronchopl.,tkt.s.lymfadenekt.s.použ.sv.	5j547.1	Stabilizácia hrudníka bez použ.osteosynt.mat
5j141.20↔	Lobektómia bez bronchopl.,tsk.bez.lymfaden.s.použ.sv.	5j547.2	Stabilizácia hrudníka s použitím osteosyntetického materiálu
5j141.21↔	Lobektómia bez bronchopl.,tsk.s.lymfadenekt.s.použ.sv.	5j549	Torakoplastika
5j142.10↔	Lobektómia s bronchoplast.,torakotomicky bez.lymfadenkt.	5j54a	Reoperácia po operácii pectus excavatum
5j142.11↔	Lobektómia s bronchoplastikou,torakotomicky s.lymfadenkt.	5j54b	Reoperácia po operácii pectus carinatum
5j142.20↔	Lobektómia s bronchopl.,torakoskopicky bez.lymfadenkt.	5j550.0	Plikácia relaxácie bránice zrafovaním,torakotom.
5j142.21↔	Lobektómia s bronchopl.,torakoskopicky s.lymfadenkt.	5j550.2	Plikácia relaxácie bránice zrafovaním,torakoskop.
5j144.00↔	Rozšír.lobektómia,torakotom.bez.lymfadenektómie	5j553.1	Sutúra bránice,torakotomicky
5j144.01↔	Rozšír.lobektómia,torakotom.s.lymfadenektómiou	5j553.2	Sutúra bránice,torakoskopicky
5j14a.00↔	Bilobektómia bez bronchopl.,torakotomicky bez.lymfaden.	5j553.3	Sutúra bránice,laparotomicky
5j14a.01↔	Bilobektómia bez bronchopl.,torakotomicky s.lymfadenkt.	5j553.4	Sutúra bránice,laparoskopicky
5j14a.20↔	Bilobektómia bez bronchopl.,torakoskopicky bez.lymfaden.	5j554.0	Excízia chorého tkaniva na brániči bez uzáv.aloplastick.mat.
5j14a.21↔	Bilobektómia bez bronchopl.,torakoskopicky s.lymfadenkt.	5j554.1	Excízia chorého tkaniva na brániči s uzáv.aloplastickým mat.
5j14b.00↔	Bilobek.bez bronchopl.,torakot.bez.lymfad.s.použ.svork.	5j555.10	Parciálna plastika bránice bez aloplastického materiálu

5j555.11	Parciálna plastika bránice s aloplastickým materiálom	5k533.1	Mitrál.valvuloplast(okr.valvulopl. pri VVCH chlopni),perkut.
5j555.20	Totálna plastika bránice bez aloplastického materiálu	5k534	Anuloplast.pulmon.chlopne(okr.valv.pri vrod.anom.chl)
5j555.21	Totálna plastika bránice s aloplastickým materiálom	5k535	Anuloplast.trikuspid.chlopne(okr.valv.pri vrod.anom.chl)
5j560.0	Pleurektómia(abrázia),torakotomicky	5k536.0	Valvuloplast.trikuspid.chl(okr.valv.pri vrod.anom.chl),otv.chir.
5j560.2	Pleurektómia(abrázia),torakoskopicky	5k536.1	Valvuloplast.trikuspid.chl(okr.valv.pri vrod.anom.chl),perkut.
5j561.0	Pleurodóza a/alebo dekortikácia pľúc,torakotomicky	5k537.0	Valvuloplast.pulmonál.chl(okr.valv.pri vrod.anom.chl),otv.chir
5j561.2	Pleurodóza a/alebo dekortikácia pľúc,torakoskopicky	5k537.1	Valvuloplast.pulmonál.chl(okr.valv.pri vrod.anom.chl),perkut.
5j561.x	Pleurodóza a/alebo dekortikácia pľúc, iná	5k53x	Valvuloplastika(okr.valv.pri vrod.anom.chl),ostatné
5j562	Pleurostómia	5k540.0	Valvulotómia aortálnej chlopne,otvorene chirurgicky
5j902	Retorakotómia,resternotómia,reoperácia v torakochirurgii	5k540.2	Valvulotómia mitrálnej chlopne,otvorene chirurgicky
5k510.2	Náhrada aortál.chlopne xenotransplantátom-bioprotézou	5k540.4	Valvulotómia pulmonálnej chlopne,otvorene chirurgicky
5k510.3	Náhrada aortál.chlopne xenotransplantátom bez stentov	5k540.6	Valvulotómia trikuspidálnej chlopne,otvorene chirurgicky
5k510.4	Náhrada aortál.chlopne umelou protézou	5k542.0	Zväčšenie už existujúceho defektu srdc.septa
5k510.5	Náhrada aortál.chlopne samoexpan.xenotranspl.bez šitia	5k542.2	Vytvorenie defektu srdc.septa
5k510.x	Náhrada aortálnej chlopne, ostatné	5k542.x	Vytvorenie a zväčšenie defektu srdcového septa,iné
5k512.1	Náhrada mitrálnej chlopne,otvorene alotransplantátom	5k550.0	Rekonštr.vrod.defektu predsieň.septa čiastoč.uzáver
5k512.2	Náhrada mitrál.chlopne,otvorene xenotranspl-bioprot.	5k550.1	Rekonštr.vrod.defektu predsieň.septa komplet.uzáver
5k512.3	Náhr.mitrál.chlop,otvorene xenotransplantátom bez stent.	5k550.x	Rekonštr.vrod.def.predsieň.septa bližš.nešpecif.uzáver
5k512.4	Náhrada mitrál.chlopne,otvorene umelou protézou	5k551.0	Rekonštrukcia vrod.defektu komor.septa čiastoč.uzáver
5k512.x	Náhrada mitrál.chlopne, otvorene ostatné	5k551.1	Rekonštrukcia vrod.defektu komor.septa,komplet.uzáver
5k513.1	Náhrada mitrál.chlopne,torakoskop.alotransplantátom	5k551.x	Rekonštrukcia vrod.defektu komor.septa,blížš.nešpec.uzáver
5k513.2	Náhrada mitrál.chlopne,torakoskop.xenotranspl-bioprot.	5k552.0	Rekonštr.vrod.čiastočného atrioventrikulárneho defektu
5k513.3	Náhrada mitrál.chlopne,torakoskop.xenotranspl.bez stentov	5k552.1	Rekonštr.vrodeného komplet.atrivotrikulárneho defektu
5k513.4	Náhrada mitrál.chlopne,torakoskopicky umelou protézou	5k552.x	Rekonštr.vrod.atrivotrikulárneho defektu bližš.nešpec.korekciu
5k513.x	Náhrada mitrál.chlopne,torakoskopicky ostatné	5k559	Rekonštrukcia vrodeného defektu septa,iná
5k514.1	Náhrada pulmonálnej chlopne alotransplantátom	5k560	Operácia otvoreného ductus arteriosus (Botalli)
5k514.2	Náhrada pulmonál.chlopne xenotransplant.-bioprot.	5k568	OP pri vrod.anomáliach kolaterál.ciev,unifokalizácia
5k514.3	Náhrada pulmonál.chlopne xenotranspl.bez stentov	5k570.0	OP pri vroden.anomáliách aortál.chl.,rekonštr.chlopni
5k514.4	Náhrada pulmonálnej chlopne umelou protézou	5k570.1	OP pri vroden.anomáliách aortál.chlopne,náhrada homograft.
5k514.x	Náhrada pulmonálnej chlopne,ostatné	5k570.2	OP pri vroden.anomál.aortál.chl.,náhr.bioprotézou so stentom
5k516.1	Náhrada trikuspidál.chlopne alotransplantátom	5k570.3	OP pri vroden.anomál.aortál.chl.,náhr.bioprotézou bez stentu
5k516.2	Náhrada trikuspid.chlopne xenotransplantát-bioprotéz	5k570.4	OP pri vroden.anomál.aort.chlop.,náhr.mechan.protézou
5k516.3	Náhrada trikuspid.chlopne xenotransplantát.bez stentov	5k570.5	OP pri vroden.anomál.aort.chlop.,náhrada konduitom
5k516.4	Náhrada trikuspidálnej chlopne umelou protézou	5k570.6	OP pri vroden.anomál.aort.chlop.,náhr.autograft(Ross)
5k516.x	Náhrada trikuspidálnej chlopne,ostatné	5k570.7	OP pri vroden.anomál.aort.chl.,plast.výtok.LK(Ross-Konno)
5k51x.1	Iná náhrada srdcovej chlopne alotransplantátom	5k570.x	OP pri vroden.anomál.aortálnej chlopne,ostatné
5k51x.2	Iná náhrada srdcovej chlopne xenotranspl.-bioprot.	5k572.0	OP pri vroden.anomál.mitrál.chlop.,rekonštruk.chlopni
5k51x.3	Iná náhrada srdcovej chlopne xenotranspl.bez stent.	5k572.1	OP pri vroden.anomál.mitrál.chlop.,náhrada homograftom
5k51x.4	Iná náhrada srdcovej chlopne umelou protézou	5k572.2	OP pri vroden.anomál.mitr.chlop.,náhr.bioprot.so stentom
5k51x.x	Iná náhrada srdcovej chlopne,ostatné	5k572.3	OP pri vroden.anomál.mitr.chlop.,náhr.bioprot.bez stentu
5k520.0	Vým.xenotransplant.aortál.chlopne umelou protézou	5k572.4	OP pri vroden.anomál.mitr.chlop.,náhr.mechan.protézou
5k520.1	Vým.umelej protézy aortál.chlopne xenotransplantátom	5k572.x	OP pri vroden.anomáliách mitrálnej chlopne,ostatné
5k520.2	Vým.umelej protézy aortál.chlopne umelou protézou	5k574.0	Valvuloplast./anuloplast.pri vroden.anomál.pulmonál.chlopne
5k520.3	Vým.xenotransplantátu aortál.chlopne xenotransplantátom	5k574.1	OP pri vroden.anomál.pulmonál.chl.,náhrada homograftom
5k520.4	Vým.xenotr./um.prot.aort.ch.chlopň.ciev.protézou,mech.	5k574.2	OP pri vroden.anomál.pulmonál.chl.,náhr.bioprot.so stentom
5k520.5	Vým.xenotr./um.prot.aort.ch.chlopň.ciev.prot.,biol.	5k574.3	OP pri vroden.anomál.pulmonál.chl.,náhr.bioprot.bez stentu
5k520.6	Vým.xenotr./um.prot.aort.ch.samoexp.xenotranspl.b.šitia	5k574.4	OP pri vroden.anomál.pulmonál.chl.,náhr.mech.protézou
5k520.x	Výmena protézy aortálnej chlopne, ostatné	5k574.5	OP pri vroden.anomál.pulmonál.chl.,náhrada konduitom
5k522.0	Vým.xenotransplantát.mitrálnej chlop.umel.protézou	5k574.x	OP pri vroden.anomáliách pulmonál.chlopne,ostatné
5k522.1	Vým.um.protézy mitrálnej chlop.xenotransplantátom	5k576.0	Valvuloplast/anuloplast.pri vroden.anomál.trikuspid.chlopne
5k522.2	Vým.um.protézy mitrálnej chlop.um.protézou	5k576.1	OP pri vroden.anomál.trikuspid.chl.,náhrada homograftom
5k522.3	Vým.xenotransplant.mitrálnej chlop.xenotransplantátom	5k576.2	OP pri vroden.anomál.trikuspid.chlop.,náhr.bioprot.so stentom
5k522.x	Výmena protézy mitrálnej chlopne,ostatné	5k576.3	OP pri vroden.anomál.trikuspid.chlop.,náhr.bioprot.bez stentu
5k524.0	Vým.xenotranspl.pulmonálnej chlopne um.protézou	5k576.4	OP pri vroden.anomál.trikuspid.chlop.,náhr.mechan.protézou
5k524.1	Vým.um.protézy pulmonál.chl. xenotransplantátom	5k576.x	OP pri vroden.anomáliách trikuspidálnej chlopne,ostatné
5k524.2	Vým.umelej protézy pulmonál.chlop.um.protézou	5k578.0	OP pri vroden.anomál.AV-chlopne,anuloplast/anuloplast
5k524.3	Vým.xenotranspl.pulmonálnej chlop.xenotransplantátom	5k578.1	OP pri vroden.anom.AV-chlopne,náhr.homograft
5k524.4	Vým.xenotranspl/um.prot.pulm.ch.chlopň.ciev.prot.,mechan.	5k578.2	OP pri vroden.anomál.AV-chlopne,náhr.bioprot.stentom
5k524.5	Vým.xenotranspl/um.prot.pulm.ch.chlopň.ciev.prot.,biolog.	5k578.3	OP pri vroden.anomál.AV-chlopne,náhr.bioprot.bez stentu
5k524.x	Výmena pulmonálnej chlopne,ostatné	5k578.4	OP pri vroden.anomál.AV-chlopne,náhr.mechan.prot.
5k526.0	Vým.xenotransplantátu trikuspidál.chlop. um.protézou	5k578.x	OP pri vroden.anom.AV-chlopne,ostatné
5k526.1	Vým.umel.protézy trikuspidál.chlop. xenotransplantátom	5k57a.0	Valvuloplast/anuloplast.pri vroden.anomál.trunku chlopni
5k526.2	Vým.umelej protézy trikuspidál.chlop. umelou protézou	5k57a.1	OP pri vroden.anom.trunku chlopni,náhrada homograftom
5k526.3	Vým.xenotranspl.trikuspidál.chlop. xenotransplantátom	5k57a.2	OP pri vroden.anom.trunku chlopni,náhr.bioprot.so stentom
5k526.x	Výmena trikuspidálnej chlopne,ostatné	5k57a.3	OP pri vroden.anom.trunku chlopni,náhr.bioprot.bez stentu
5k530.0	Valvulopl.aortál.chlopne(okr.valv.pri vrod.anom.chl),otv.chir.	5k57a.4	OP pri vroden.anom.trunku chlopni,náhr.mechan.protézou
5k530.1	Valvulopl.aortál.chlopne(okr.valv.pri vrod.anom.chl),perkutánne	5k57a.x	OP pri vroden.anomáliách trunku chlopni,ostatné
5k531	Anuloplastika aort.chlop.(okr.valv.pri vrod.anom.chl)	5k580	Totálna korektúra Fallotovej tetralógie
5k532	Mitrálna anuloplastika(okr.valvupl.pri vrod.anom.chl)	5k581.0	Korektúra transpozície veľkých ciev [TGA],arteriál.switch
5k533.0	Mitrál.valvuloplast(okr.valvulopl. pri VVCH chlopni),otv.chir	5k581.2	Korektúra transpozície veľkých ciev [TGA],double switch

5k581.3	Korektúra transpozície veľkých ciev [TGA], atriálny switch	5k612.2	Vytv.3-násob.aortokoronár.bajpasu s heterológ.ž./t.
5k581.x	Korektúra transpozície veľkých ciev [TGA],ostatné	5k612.5	Vytv.3-násob.aortokoronár.bajpasu s protézou
5k582.0	Korekcia totál.anomálneho pľúc.venózneho návratu	5k612.x	Vytv.3-násob.aortokoronár.bajpasu, ostatné
5k582.1	Korekcia parciálneho anomál.pľúc.venózneho návratu	5k613.0	Vytv.4-násob.aortokoronár.bajpasu s autológ.žilami
5k583.2	Korektúra transpozície veľkých ciev [TGA], Nikaidoh OP	5k613.1	Vytv.4-násob.aortokoronár.bajpasu s autológ.tepnami
5k584.0	Korekcia dvojjýtok.pravej komory, Fallot - typ	5k613.2	Vytv.4-násob.aortokoronár.bajpasu s heterológ.ž./t.
5k584.1	Korekcia dvojjýtok.pravej komory [DORV], nie Fallot - typ	5k613.5	Vytv.4-násob.aortokoronár.bajpasu s protézou
5k585	Korekcia dvojjýtokovej ľavej komory	5k613.x	Vytv.4-násob.aortokoronár.bajpasu, ostatné
5k586	Korekcia truncus arteriosus	5k614.0	Vytv. 5-násob.aortokoronár.bajpasu s autológ.žilami
5k587.0	Glenn-OP funkč./morfolog.jednokomor.srdca,unidirekčne	5k614.1	Vytv. 5-násob.aortokoronár.bajpasu s autológ.tepnami
5k587.1	Glenn-OP funkč./morfolog.jednokomor.srdca,bidirekčne	5k614.2	Vytv. 5-násob.aortokoronár.bajpasu s heterológ.ž./t.
5k587.2	Glenn-OP funkč./morfolog.jednokomor.srdca,bilaterál.	5k614.5	Vytv. 5-násob.aortokoronár.bajpasu s protézou
5k587.3	Fontan-OP funk/morfolog.jednokom.srdca,intrakardiál.tunel	5k614.x	Vytv. 5-násob.aortokoronár.bajpasu, ostatné
5k587.4	Fontan-OP funk/morfolog.jednokom.srdca,extrakardiál. tunel	5k615.0	Vytv.6-násob.aortokoronár.bajpasu s autológ.žilami
5k587.5	Fontan-OP funkč./morfolog.jednokomorového srdca, iné	5k615.1	Vytv.6-násob.aortokoronár.bajpasu s autológ.tepnami
5k587.6	Damus-Kay-Stansel-OP funkčne/morfolog.jednokomor.srdca	5k615.2	Vytv.6-násob.aortokoronár.bajpasu s heterológ.ž./t.
5k587.7	Norwood-OP funkč./morfolog.jednokomorového srdca	5k615.5	Vytv. 6 a viacnásob.aortokoronár.bajpasu s protézou
5k587.x	OP funkčne/morfolog.jednokomor.srdca,ostatné	5k615.x	Vytv.6 a viacnásob.aortokoronár.bajpasu, ostatné
5k588	Korekcia Cor triatriatum	5k620.20	Vytv.jedn.aortokor.bajp.miniinv.,torakot. s autológ.ž.
5k589	Korekcia syndrómu chýbajúcej pulmonálnej chlopne	5k620.21	Vytv.jedn.aortokor.bajp.miniinv.,torakot.s autológ.t.
5k58x	Iné OP na srdci pri vrod.anomáliách, iná korekcia	5k620.22	Vytv.jedn.aortokor.bajp.miniinv.,torakot.heterológ.ž./t.
5k590.1	Explorácia aortálnej chlopne (s trombektómiou)	5k620.25	Vytv.jedn.aortokor.bajp.miniinvazív.,torakotom.s protézou
5k590.2	Subvalvulárna fibrózna resekcia aortálnej chlopne	5k620.2x	Vytv.jednoduch.aortokoronár.bajp.miniinvaz.,torakot.ost.
5k590.3	Subvalvulárna muskulárna resekcia aortálnej chlopne	5k620.30	Vytv.jedn.aortokor.bajp.miniinv.,torakoskop.s autológ.ž.
5k590.4	Supravalvulárna resekcia aortálnej chlopne	5k620.31	Vytv.jednoduch.aortokor.bajp.miniinv.,torakosk.s autológ.t.
5k590.5	Refixácia protézy aortálnej chlopne	5k620.32	Vytv.jedn.aortokor.bajp.miniinv.,torakosk.heterológ.ž./t.
5k590.6	Odvápnenie aortálnej chlopne	5k620.35	Vytv.jedn.aortokor.bajp.miniinvazív.,torakosk.s protézou
5k590.8	Implantácia mechanického aortálneho konduitu	5k620.3x	Vytv.jedn.aortokoronár.bajp.miniinvaz.,torakoskopicky ost.
5k590.9	Implantácia biologického aortálneho konduitu	5k621.20	Vytv.2-nás.aortokor.bajp.miniinv.,torakot.s autológ.ž.
5k590.a	Rekonštr.koreňa aorty s reimpl.aort.chl.podľa Davida	5k621.21	Vytv.2-nás.aortokor.bajp.miniinv.,torakot.s autológ.t.
5k590.b0	Remodel.koreňa aorty s implant.ciev.protézy podľa Yacoub	5k621.22	Vytv.2-nás.aortokor.bajp.miniinv.,torakot.heterológ.ž./t.
5k590.b1	Remod.koreň.aort s impl.cie.prot.Yacoub imp.anulopl.prsten	5k621.25	Vytv.2-nás.aortokor.bajp.miniinvazív.,torakotom.s protézou
5k590.c	Náhr.aortál.koreňa pulmonál.autograftom (Ross-OP)	5k621.2x	Vytv.2-nás.aortokoronár.bajp.miniinvaz.,torakotomicky ost.
5k590.x	Iné operácie aortálnej chlopne, ostatné	5k621.30	Vytv.2-nás.aortokor.bajp.miniinv.,torakosk.s autológ.ž.
5k592.1	Explorácia mitrálnej chlopne (s trombektómiou)	5k621.31	Vytv.2-nás.aortokor.bajp.miniinv.,torakosk.s autológ.t.
5k592.2	Rekonštr.záveru.aparátu mitrál.chlopne a cípov chlopne	5k621.32	Vytv.2-nás.aortokor.bajp.miniinv.,torakosk.heterológ.ž./t.
5k592.3	Anuloplastika mitrálnej chlopne	5k621.35	Vytv.2-nás.aortokor.bajp.miniinvazív.,torakoskop.s protézou
5k592.4	Dekalcifikácia mitrálnej chlopne	5k621.3x	Vytv.2-nás.aortokoronár.bajp.miniinvaz.,torakoskopicky ost.
5k592.x	Iné operácie mitrálnej chlopne, ostatné	5k622.20	Vytv.3-nás.aortokor.bajp.miniinv.,torakot.s autológ.ž.
5k594.1	Explorácia pulmonálnej chlopne (s trombektómiou)	5k622.21	Vytv.3-nás.aortokor.bajp.miniinv.,torakot.s autológ.t.
5k594.2	Plastika subvalvulárnej stenózy pulmonálnej chlopne	5k622.22	Vytv.3-nás.aortokor.bajp.miniinvazív.,torakot.heterológ.ž./t.
5k594.4	Plastika supravalvulárnej stenózy pulmonálnej chlopne	5k622.25	Vytv.3-nás.aortokor.bajp.miniinvazív.,torakotom.s protézou
5k594.5	Refixácia protézy pulmonálnej chlopne	5k622.2x	Vytv.3-nás.aortokoronár.bajp.miniinvaz.,torakotomicky ost.
5k594.6	Dekalcifikácia pulmonálnej chlopne	5k622.30	Vytv.3-nás.aortokor.bajp.miniinv.,torakosk.s autológ.ž.
5k594.8	Implant.mechanického konduitu pulmonál.chlopne	5k622.31	Vytv.3-nás.aortokor.bajp.miniinv.,torakosk.s autológ.t.
5k594.9	Implant.biologického konduitu pulmonál.chlopne	5k622.32	Vytv.3-nás.aortokor.bajp.miniinv.,torakosk.heterológ.ž./t.
5k594.x	Iné operácie pulmonálnej chlopne, ostatné	5k622.35	Vytv.3-nás.aortokor.bajp.miniinvazív.,torakosk.s protézou
5k596.1	Explorácia trikuspidálnej chlopne (s trombektómiou)	5k622.3x	Vytv.3-nás.aortokoronár.bajp.miniinv.,torakot.s autológ.t.
5k596.2	Valvuloplastika trikuspidálnej chlopne	5k623.20	Vytv.4-nás.aortokor.bajp.miniinv.,torakot.s autológ.ž.
5k596.3	Anuloplastika trikuspidálnej chlopne	5k623.21	Vytv.4-nás.aortokor.bajp.miniinv.,torakot.s autológ.t.
5k596.4	Dekalcifikácia trikuspidálnej chlopne	5k623.22	Vytv.4-nás.aortokor.bajp.miniinv.,torakot.heterológ.ž./t.
5k596.x	Iné operácie trikuspidálnej chlopne, ostatné	5k623.25	Vytv.4-nás.aortokor.bajp.miniinvazív.,torakotom.s protézou
5k59x	Iné operácie srdcových chlopní, ostatné	5k623.2x	Vytv.4-nás.aortokoronár.bajp.miniinvaz.,torakotomicky ost.
5k600	Otvorená endarterektómia bez záplaty	5k623.30	Vytv.4-nás.aortokor.bajp.miniinv.,torakosk.s autológ.ž.
5k601	Otvorená endarterektómia s použitím záplaty	5k623.31	Vytv.4-nás.aortokor.bajp.miniinv.,torakosk.s autológ.t.
5k602	Otvor.endarterekt.so zaved.stentu do koronár.tepny	5k623.32	Vytv.4-nás.aortokor.bajp.miniinv.,torakosk.heterológ.ž./t.
5k604	Otv.endarterekt.so zavedením stentov do viac.koronár.tep.	5k623.35	Vytv.4-nás.aortokor.bajp.miniinvazív.,torakosk.s protézou
5k60x	Iná endarterektómia	5k623.3x	Vytv.4-nás.aortokoronár.bajp.miniinvaz.,torakoskopicky ost.
5k610.0	Vytv.jednoduch.aortokoronár.bajpasu s autológ.žilami	5k624.20	Vytv.5-nás.aortokor.bajp.miniinv.,torakot.s autológ.ž.
5k610.1	Vytv.jednoduch.aortokoronár.bajpasu s autológ.tepnami	5k624.21	Vytv.5-nás.aortokor.bajp.miniinv.,torakot.s autológ.t.
5k610.2	Vytv.jednoduch.aortokoronár.bajpasu s heterológ.ž./t.	5k624.22	Vytv.5-nás.aortokor.bajp.miniinv.,torakot.heterológ.ž./t.
5k610.5	Vytvorenie jednoduch.aortokoronárneho bajpasu s protézou	5k624.25	Vytv.5-nás.aortokor.bajp.miniinvazív.,torakotom.s protézou
5k610.x	Vytvorenie jednoduchého aortokoronárneho bajpasu, ost.	5k624.2x	Vytv.5-nás.aortokoronár.bajp.miniinvaz.,torakotomicky ost.
5k611.0	Vytv.2-násob.aortokoronár.bajpasu s autológ.žilami	5k624.30	Vytv.5-nás.aortokor.bajp.miniinv.,torakosk.s autológ.ž.
5k611.1	Vytv.2-násob.aortokoronár.bajpasu s autológ.tepnami	5k624.31	Vytv.5-nás.aortokor.bajp.miniinv.,torakosk.s autológ.t.
5k611.2	Vytv.2-násob.aortokoronár.bajpasu s heterológ.ž./t.	5k624.32	Vytv.5-nás.aortokor.bajp.miniinv.,torakosk.heterológ.ž./t.
5k611.5	Vytv.2-násob.aortokoronár.bajpasu s protézou	5k624.35	Vytv.5-nás.aortokor.bajp.miniinvazív.,torakosk.s protézou
5k611.x	Vytv.2-násob.aortokoronár.bajpasu, ostatné	5k624.3x	Vytv.5-nás.aortokoronár.bajp.miniinvaz.,torakoskopicky ost.
5k612.0	Vytv.3-násob.aortokoronár.bajpasu s autológ.žilami	5k62x.0	Vytv.iného aortokoronár.bajpasu miniinv.s autológ.žilami
5k612.1	Vytv.3-násob.aortokoronár.bajpasu s autológnymi tepnami	5k62x.1	Vytv.iného aortokoronár.bajpasu miniinv.s autológ.tepn.

5k62x.2	Vytv.iného aortokoronár.bajpasu miniinv.s heterológ.ž./t.	5k789.d	Rozš.syst., defibri.na defibri. s bivertik.stimul.
5k62x.5	Vytv.iného aortokoronár.bajpasu miniinv.s protézou	5k789.e	Zúženie systému, 2-dutinový ICD systém na jednodutinový ICD
5k62x.x	Vytv.iného aortokoronárneho bajpasu miniinv.,iný mat.	5k789.f	Zúženie systému, biventrikulár.ICD syst.na 1-dutinový ICD
5k630	Patch koronárnych tepien	5k789.g	Zúženie systému, biventrikulár.ICD syst.na 2-dutinový ICD
5k631	Revízia aortokoronárneho bajpasu	5k790	Otvorená masáž srdca
5k632	Reimplantácia aortokoronárneho bajpasu	5k791.1	Operačná ligatúra uška srdca
5k633	Transpozícia koronárnych tepien	5k791.2	Exklúzia uška srdca
5k634	Revaskulariz.voľným transplant. a. mammaia interna [IMA]	5k795	Reoperácia na srdci a perikarde
5k636	Transmyokardiálna laserová revaskularizácia [TMLR]	5k796	Kardiomyoplastika
5k643	Rekonšt.koronárneho sinusu na koronárnych cievach	5k797	Implant.alebo odstr.vonkaj.podpor.systému srdca
5k700	Perikardiotómia a kardiótómia:perikardiálna drenáž	5k798.0	Implant.a výmena syst.moduluj.myokard [CCM]
5k701	Perikardiotómia a kardiótómia:perikardiotómia	5k798.1	Revízia systému modulujúceho myokard [CCM]
5k704	Perikardiotómia a kardiótómia:epikardiálna incízia	5k799.0	Implant. a vým.epikardiál.podpor.systému komory
5k705	Perikardiotómia a kardiótómia:endokardiálna incízia	5k799.1	Explantácia epikardiál.podporného systému komory
5k706	Perikardiotómia a kardiótómia:epimyokardiálna incízia	5k79a	Stentovanie predsieňového septa
5k720	Otvorená chirurgická perikardektómia, lokálna excízia	5k79b	Resekcia nádoru srdca
5k721	Torakoskopická perikardektómia, lokálna excízia	5k79c	Ošetrovanie poranenia srdca
5k722.0	Čiastočná perikardektómia (perikardiálne okno), otv.chir.	5k79x	Iné operácie na srdci a perikarde, ostatné
5k722.2	Čiastoč.perikardektómia (perikardiálne okno), Isk	5I013.0	Embolektómie a trombektómie ascendent.aorty
5k722.3	Čiastočná perikardektómia (perikardiálne okno), torakosk.	5I013.1	Embolektómie a trombektómie oblúka aorty
5k724	Subtotálna perikardektómia	5I013.2	Embolektómie a trombektómie torakál.aorty
5k725	Totálna perikardektómia (dekortikácia)	5I014.0↔	Embolektómie a trombektómie a. subclavia
5k72x	Perikardektómia:ostatné	5I014.1↔	Embolekt.a trombekt.truncus brachioceph.
5k730	Excízia poškodeného tk.srdca v predsieni	5I014.2↔	Embolektómie a trombektómie a. pulmonalis
5k731	Excízia poškodeného tk.srdca v komore	5I014.3↔	Embolekt. a trombektómie tepny hrudníka,ciev.protéza
5k732	Čiastoč.f-komor.redukčná plastika (Batista) poškod.tk.srdca	5I014.x↔	Embolektómie a trombektómie tepny hrudníka,ost.
5k733	Resekcia aneuryzmy poškodeného tkaniva srdca v predsieni	5I019.a↔	Embolektómie a trombektómie v. pulmonalis
5k734	Resekcia aneuryzmy poškodeného tkaniva srdca v komore	5I019.b↔	Embolektómie a trombektómie v. subclavia
5k740	Sutúra perikardu po poranení	5I019.d↔	Embolektómie a trombektómie v. brachiocephalica
5k741	Plastická rekonštr.perikardu bez implantátu	5I019.e	Embolektómie a trombektómie v. cava superior
5k742	Plastická rekonštrukcia perikardu s implantátom	5I019.f	Embolektómie a trombektómie v. cava inferior
5k743	Sutúra myokardu po poranení	5I124.0↔	Endarterekt.a trombendarterekt. a.subclavia
5k744	Plastická rekonštr.myokardu bez implantátu	5I124.1↔	Endarterekt.a trombendarterekt. truncus brachioceph.
5k745	Plastická rekonštr.myokardu s implantátom	5I124.2↔	Endarterekt.a trombendarterekt.a.pulmonalis
5k746	Uzáver získaného defektu komorového septa	5I124.3↔	Endarterekt.a trombendarterekt.tepny hrudníka,ciev.protéza
5k762.0	Otv.chir.impl.extrakorporál.univentrikulár.pumpy	5I124.x↔	Endarterekt.a trombendarterekt.tepny hrudníka,ost.
5k762.1	Otv.chir.explantácia extrakorporál.univentrikulár.pumpy	5I133.0	Res.aneurizmy ascendent.aorty bez použ.prot.mat
5k762.2	Izol.výmena extrakorporál.univentrikulár.pumpy,nechirurg.	5I133.1	Res.aneurizmy torakál.aorty bez použ.prot.mat
5k763.0	Otv.chir.implantácia extrakorporál.biventrikulár.pumpy	5I134.1↔	Res.aneurizmy truncus brachioceph.bez použ.prot.mat.
5k763.1	Otv.chir.explantácia extrakorporál.biventrikulár.pumpy	5I134.2↔	Res.aneurizmy a.pulmonalis bez použ.prot.mat.
5k763.2	Izolov.výmena extrakorporál.biventrikulár.pumpy, nechir.	5I134.x↔	Res.aneurizmy tepny hrudníka bez použ.protetic.mat.,ost.
5k764.0	Otv.chir.implant.intrakorporál.univentrikulár.pumpy	5I135.0↔	Res.aneurizmy a.iliaca comm. bez použ.prot.mat.
5k764.1	Otv.chir.explantácia intrakorporál.univentrikulár.pumpy	5I135.1↔	Res.aneurizmy a.iliaca ext. b.použ.prot.mat.
5k765.0	Otv.chir.implantácia intrakorporál.biventrikulár.pumpy	5I135.2↔	Res.aneurizmy a.iliaca int. b.použ.prot.mat.
5k765.1	Otv.chir.explantácia intrakorporál.biventrikulár.pumpy	5I136.0	Res.aneurizmy truncus coeliacus bez použ.prot.mat.
5k766.0	Otv.chir.implantácia umelého srdca(totál.náhr.srdca)	5I136.1	Res.aneurizmy a.hepatica bez použ.prot.mat.
5k766.1	Otv.chir.explantácia umelého srdca(totál.náhr.srdca)	5I136.2	Res.aneurizmy a.gastrica bez použ.prot.mat.
5k767.0	Otv.chir.implant.parakorporál.univentrikulár.pumpy	5I136.3	Res.aneurizmy a.lienalis bez použ.prot.mat.
5k767.1	Otv.chir.explant.parakorporál.univentrikulár.pumpy	5I136.4↔	Res.aneurizmy a.renalis bez použ.prot.mat.
5k767.2	Izolov.výmena parakorporál.univentrikulár.pumpy, nechir.	5I136.5	Res.aneurizmy a. mesenterica super. bez použ.prot.mat.
5k768.0	Otv.chir.implant.parakorporál.biventrikulár.pumpy	5I136.6	Res.aneurizmy a. mesenterica inf. bez použ.prot.mat.
5k768.1	Otv.chir.explant.parakorporál.biventrikulár.pumpy	5I136.x↔	Res.aneurizmy viscerál.tepny bez použ.prot.mat.,ost.
5k768.2	Izolov.výmena parakorporál.biventrikulár.pumpy,nechir.	5I139.a↔	Res.aneurizmy v. pulmonalis bez použ.protet.mat.
5k76x	Otv.chir.implant. a explant.podpor.systémov srdca, ost.	5I139.3↔	Res.aneurizmy v. brachiocephalica bez použ.protet.mat.
5k775.0	Impl.defibr.s 1-dut.stimuláciou bez AV-sekvenč.stimul.	5I139.e	Res.aneurizmy v. cava superior bez použ.protet.mat.
5k776	Impl.defibrilátora s 2- dutin.stimuláciou	5I139.f	Res.aneurizmy v. cava inferior bez použ.protet.mat.
5k777	Impl.defibr.s biventrik.resynchr.stimuláciou	5I143.01	Res.ascendent.aorty s interpozitom, lineárna protéza
5k77h.1	Implant./vým.defibril.s podkož.elekt.bez vnútrošrdc.elekt.	5I143.02	Res.ascendent.aorty s interpoz., lineár.protéza pri aneur.
5k785.4	Vým.prístr.bez zm.elekt.defi.s 1-dut.sys.	5I143.0x	Res.ascendent.aorty s interpozitom, ostatné
5k785.5	Vým.prístr.bez zm.elekt.defi.s 2-dut.stimul.	5I143.11	Res.ascend.aorty s interp. s reimpl.koron.tepien, lineár.prot.
5k785.6	Vým.prístr.bez zm.elekt.defibril.biventr.stim.	5I143.12	Res.asc.aor.s interp.s reimpl.koron.aa.,lin.protéza p.aneur
5k785.a	Vým.prístroja b.zmeny elektródy,defibril.s podkož.elektrodou	5I143.1x	Res.ascend. aorty s interpoz. s reimpl.koronár.tepien, ost.
5k786.4	Vým.prístroja a elektódy: defib.s 1-dut.stim.	5I143.21	Resekcia torakálnej aorty s interpozitom, lineár. protéza
5k786.5	Vým.prístroja a elektódy: defib.s 2-dut.stim.	5I143.22	Res.torak.aorty s interp.,lineár.protéza pri aneurizme
5k786.6	Vým.prístroja a elektódy: defib.biventr.resynchr.stim.	5I143.2x	Resekcia torakálnej aorty s interpozitom, ostatné
5k786.8	Vým.prístroja a elektródy,defibrilátor s podkož.elektrodou	5I143.31	Res.torakoabdom.aorty s interp. lineárna protéza
5k789.7	Rozšírenie systému,kardiostim.na defibri.s 1-dutin.stim.	5I143.32	Res.torakoabdom.aorty s interp., lin.protéza pri aneurizme
5k789.a	Rozšírenie syst.,kardiostim.na defibri. s 2-dutin.stimul.	5I143.3x	Resekcia torakoabdom.aorty s interpozitom, ostatné
5k789.b	Rozšírenie sy.,kardiostim.na defibri.s biventrik.stim.	5I143.7	Res.ascend.aor.,aort.oblúka/descend.aor.s interpoz.,hybrid
5k789.c	Rozš.syst., defibri.na defibri.s 2-dutin.stimul.	5I143.80	Res.asc.aort.aort.obl/tor.aor.s interp.hybr.endov.impl1 st.-pr

5143.81	Res.asc.aort.aort.obl/tor.aor.s interp:hybr,endov.impl2 st.-pr	51536.6	Plastika záplatou[patch plastika]:mesenterica inferior
5143.82	Res.asc.aort.aor.obl/tor.aor.s interp:hybr,endov.impl3a vi.st	51540.40↔	Transpozícia a. vertebralis extrakraniálnej časti
5143.90	Res.torakoabd.aorty s interp:hybrid,endov.impl1 st.-pr.	51540.41↔	Transpozícia a. vertebralis do a. carotis comunis
5143.91	Res.torakoabd.aorty s interp:hybrid,endov.impl2 st.-pr.	51540.42↔	Transpozícia a. vertebralis do a. subclavia
5143.92	Res.torakoabd.aorty s interp:hybrid,endov.impl3 a viac st	51544.00↔	Transpozícia a. subclavia
5144.0↔	Res.aneur.a.subclavia(okr.aneur.aor.)s intpoz.	51544.1↔	Transpozícia truncus brachiocephalicus
5144.1↔	Res.ane.truncus brachioceph.(okr.aneur.aor.)s intpoz.	51544.2↔	Transpozícia a. pulmonalis
5144.2↔	Res.ane.a.pulmonalis(okr.aneur.aor.)s intpoz.	51544.x↔	Transpozícia aa.hrudníka:ostatné
5144.x↔	Res.ane.tepien hrudníka(okr.aneur.aor.)s intpoz.,ost.	51545.0↔	Transpozícia bližšie neurčenej časti a. iliaca
5149.a↔	Res.ane. v. pulmonalis (okr.aneur.aor)s interpoz.	51545.1↔	Transpozícia a. iliaca externa
5149.b↔	Res.ane. v. subclavia(okr.aneur.aor)s interpoz.	51545.2↔	Transpozícia a. iliaca interna
5149.d↔	Res.ane. v. brachiocephalica(okr.aneur.aor)s interpoz.	51545.x↔	Transpozícia aa.panvy a trupu:ostatné
5149.e	Res.ane.v. cava superior(okr.aneur.aor)s interpoz.	51546.0	Transpozícia a. hepatica
5149.f	Res.aneur.v. cava inferior (okr.aneur.aor)s interpoz.	51546.1	Transpozícia a. gastrica
5153.0	Resekcia pseudoaneuryziem ascendentnej aorty	51546.2	Transpozícia a. lienalis
5153.1	Resekcia pseudoaneuryziem oblúka aorty	51546.3↔	Transpozícia a. renalis
5153.2	Resekcia pseudoaneuryziem torakálnej aorty	51546.4	Transpozícia a. mesenterica superior
5154.0↔	Resekcia pseudoaneuryziem a. subclavia	51546.5	Transpozícia a. mesenterica inferior
5154.1↔	Resekcia pseudoaneuryziem truncus brachioceph.	51546.x↔	Transpozícia viscerálnej tepny, ostatné
5154.2↔	Resekcia pseudoaneuryziem a. pulmonalis	51553.0	Iné plast.rekonštrukcie na ascendentnej aorte
5154.x↔	Resekcia pseudoaneuryziem tepien hrudníka, ostatné	51553.1	Iné plast.rekonštrukcie oblúka aorty
5159.a↔	Resekcia pseudoaneuryziem v. pulmonalis	51553.2	Iné plast.rekonštrukcie torakálnej aorty
5159.b↔	Resekcia pseudoaneuryziem v. subclavia	51554.2↔	Iné plastické rekonštrukcie a. pulmonalis
5159.d↔	Resekcia pseudoaneuryziem v. brachioceph.	51570.3	Rev.v ciev.chir.pre krv:výmena ciev.graftu
5163.0	Sutúra ascendentnej aorty	51570.4	Rev.v ciev.chir.pre krv:odstr.cievneho graftu
5163.1	Sutúra oblúka aorty	51570.7	Rev.v ciev.chir.pre krv:výmena kardiálneho konduitu
5163.2	Sutúra torakálnej aorty	51571.3	Rev.v ciev.chir.pre infekciu:výmena cievneho graftu
5164.0↔	Sutúra a. subclavia	51571.4	Rev.v ciev.chir.pre infekciu:odstránenie cievneho graftu
5164.1↔	Sutúra truncus brachiocephalicus	5m110.1	Podviazanie ductus thoracicus, torakoskop.
5164.2↔	Sutúra a. pulmonalis	5m110.2	Podviazanie ductus thoracicus, torakotom.
5164.x↔	Sutúra tepien hrudníka, ostatné	5m110.x	Podviazanie ductus thoracicus, iné
5165.0↔	Sutúra aa. lumbales	5m111	Podviazanie/kanylácia ductus thoracicus
5165.1↔	Sutúra bližšie neurčenej časti a. iliaca	5m120.0	Disekcia retroperitoneálnych LU:lpt.
5165.2↔	Sutúra a. iliaca communis	5m120.3	Disekcia retroperitoneálnych LU:lsk.
5165.3↔	Sutúra a. iliaca externa	5m121	Bloková disekcia inguinálnych LU:lpt.
5165.4↔	Sutúra a. iliaca interna	5n010.0	Ezofagomyotómia:laparotomicky
5165.x↔	Sutúra tepien panvy a trupu, ostatné	5n010.1	Ezofagomyotómia:torakotomicky
5166.0	Sutúra truncus coeliacus	5n010.2	Ezofagomyotómia:laparoskopicky
5166.1	Sutúra a. hepatica	5n010.3	Ezofagomyotómia:torakoskopicky
5166.2	Sutúra a. gastrica	5n010.4	Ezofagomyotómia:konverzia laparoskop.na otv.chir.
5166.3	Sutúra a. lienalis	5n010.5	Ezofagomyotómia:konverzia torakoskop.na otv.chir.
5166.4↔	Sutúra a. renalis	5n010.x	Ezofagomyotómia:ostatné
5166.5	Sutúra a. mesenterica superior	5n011.x	Ezofagomyotómia faryngocervikálna:ostatné
5166.6	Sutúra a. mesenterica inferior	5n012.0	Ezofago-gastromyotómia (kardiomyotómia):lpt.
5166.x↔	Sutúra viscerálnych tepien, ostatné	5n012.1	Ezofago-gastromyotómia (kardiomyotómia):torakotom.
5173.0	Ligatúra ascendentnej aorty	5n012.2	Ezofago-gastromyotómia (kardiomyotómia):laparos.
5173.1	Ligatúra oblúka aorty	5n012.3	Ezofago-gastromyotómia (kardiomyotómia):torakoskop.
5173.2	Ligatúra torakálnej aorty	5n012.4	Ezofago-gastromyotómia (kardiomyotómia):konv.lsk.-lpt.
5174.0↔	Ligatúra a. subclavia	5n012.5	Ezofago-gastromyotómia (kardiomyotómia):konv.torakoskop.-lpt
5174.1↔	Ligatúra truncus brachiocephalicus	5n012.x	Ezofago-gastromyotómia (kardiomyotómia):ostatné
5174.2↔	Ligatúra a. pulmonalis	5n013.0	Divertikulektómia, ezofagomyotómia, laparotomicky
5174.x↔	Ligatúra tepien hrudníka, ostatné	5n013.1	Divertikulektómia, ezofagomyotómia, torakotomicky
5179.a↔	Ligatúra v. pulmonalis	5n013.2	Divertikulektómia, ezofagomyotómia, laparoskopicky
5179.b↔	Ligatúra v. subclavia	5n013.3	Divertikulektómia, ezofagomyotómia, torakoskopicky
5179.d↔	Ligatúra v. brachiocephalica	5n013.4	Divertikulektómia, ezofagomyotómia, cervikálny prístup
51500.3	Vytv.spojky pom. protézy medzi a.pulmonalis a aortou,centr.	5n013.x	Divertikulektómia, ezofagomyotómia, ostatné
51500.6	Umiestn.ventrikulo-pulmonár.arteriálneho konduitu	5n01x.0	Iná incízia na pažeráku:laparotomicky
51501.0	Vytvor.vnútrobr.žil.spojky:splenoren.venóz.shunt	5n01x.1	Iná incízia na pažeráku:torakotomicky
51501.1	Vytvor.vnútrobr.žil.spojky:portokavál.venóz.shunt	5n01x.2	Iná incízia na pažeráku:laparoskopicky
51501.2	Vytvor.vnútrobr.žil.spojky:mezokavál.ven.shunt	5n01x.3	Iná incízia na pažeráku:torakoskopicky
51501.3	Vyt.vnútr.bruš.žil.spojky:renoportálny ven.shunt	5n01x.4	Iná incízia na pažeráku:konv.lsk.-lpt.
51501.4	Vyt.vnútr.bruš.žil.spojky:mezenterik.jump	5n01x.5	Iná incízia na pažeráku:konv.torakoskop.-lpt.
51501.x	Vytvor.vnútrobr.žil.spoj.(intraabd.venózny shunt):ostatné	5n020.1	Rekonštr.pas.paž.ako s.v:retrostern.,Gastr.p.up" s int.an.
51511.3	Bajpas.OP aa.hlavy a krku pom.žily:a.carotis-a.vertebralis	5n020.2	Rek.pas.áže paž.ako s.v:retrostern.,Gastr.p.up"a cervik.anast
51521.3↔	Bajpas.OP aa.hlavy,krku p.protézy:karot.-vertebr.bajp.	5n020.3	Rek.pas.paž.ako s.vyk:retrostern:vol.interpoz.ten.čr.
51536.0	Plastika záplatou[patch plastika]:truncus coeliacus	5n020.4	Rek.pas.paž.ako samost.vyk:retrostern:s interpoz.hrub.čr.
51536.1	Plastika záplatou[patch plastika]:a.hepatica	5n020.x	Rekonštr.pasáže pažer.ako sam.vyk:retrostern.priestor:ost.
51536.2	Plastika záplatou[patch plastika]:a.gastrica	5n021.1	Rek.pas.paž.-sam.v:pôvod.lôžku pažer.,Gastr.p.up"s int.anst
51536.3	Plastika záplatou[patch plastika]:a.lienalis	5n021.2	Rek.pas.pažer-s.v:pôvod.lôžku pažer.,Gastr.p.up"s cervik.anast
51536.5	Plastika záplatou[patch plastika]:mesenterica superior	5n021.3	Rek.pas.paž.-s.v:pôvod.lôžku pažer:voln.interpoz.ten.čr.

5n021.4	Rek.pas.paž.-s.v.pôvod.lôžku pažer:s interpoz.hrub.čr.	5n05c.4	Tot.thrkabdm.ezfgkt.s obnov.kont.s LNE:s interpoz.hr.č.
5n021.x	Rekonštr.pasáže pažer.ako sam.výk:v pôvod.lôžku pažer:ost.	5n05c.x	Totál.thrkabdm.ezfgkt.s obnov.kont.s LNE:ost.
5n022.0	Ezofagostómia ako samost.výk:cervikálna (slinná fistula)	5n05x.3	Iná tot.ezofagektómia s obnov.kont:s voľnou interpoz.ten.č.
5n022.x	Ezofagostómia ako samostatný výkon:ostatné	5n05x.4	Iná tot.ezofagektómia s obnovením kont:s interpoz.hr.č.
5n029.1	I.reknšt.pas.pažer.,sam.v.Gastr.pull up s intratorak.anast.	5n05x.5	Salvage ezofagektómia
5n029.2	I.rekonšt.pas.pažer.,sam.v.Gastr.pull up s cervik.anast.	5n05x.x	Iná totálna ezofagektómia s obnovením kont:ost.
5n029.3	I.rekonšt.pas.pažer.ako samost.výk.s voľnou interpoz.tenk.čr	5n060.1	Subt.ezfgkt.torakofrenolaparotom. s náhradou žal.
5n029.4	Iná rekon.pasáže pažer.ako samost.v.s interpozíciou hr.čreva	5n060.2	Subt.ezfgkt.torakofrenolaparot.,voľnou interpoz.ten.č.
5n029.x	Iná rekonštr.pasáže pažeráka ako samost.v:ostatné	5n060.3	Subt.ezfgkt.torakofrenolaparot.,s interp.hr.čreva
5n02a	Rkšt.pas.p.atr.pažer.a oš.1 vr.ezfgtrach.fis.s ez-ez.anst.b.u.fis	5n060.x	Subtotálna ezofagektómia torakofrenolaparotomicky, ost.
5n02b	Rkšt.pas.p.atr.žez.paž.a oš.1 vr.ezfgtrach.fis:s ez-ez.anst.s uz.fis	5n092	Opich pažerák.varixov
5n02c	Rknš.pas.p.atr.žez.paž.a oš.1 vr.ezfgtrach.fis:s interpoz.b.u.f.	5n094.0	Primárna sutúra na pažeráku:laparotomicky
5n02d	Rkšt.pas.p.atr.paž.a oš.1 vr.ezfgtrach.fis:s interpoz.s uz.fist.	5n094.6	Primárna sutúra na pažeráku:endoskopicky
5n02e	Rkšt.pas.p.atr.paž.a oš.1 vr.ezfgtrach.fis:trnsmdst.náh.b.uz.f	5n09j.00	Otv.chir.zav/vým.samoexp.protézy do paž:1bez antirefl.vent
5n02f	Rkšt.pas.p.atr.paž.a oš.1 vr.ezfgtrach.fis:trnsmdst.náh.uz.fis.	5n09j.01	Otv.chir.zav/vým.samoexp.pr.do pažer:2bez antirefl.vent
5n02g	Rkšt.pasáže p.atr.paž.a oš.1vr.ezfgtrach.fis:elong.pažeráka	5n09j.03	Otv.chir.zav/vým.samoexp.pr.do pažer.:>3bez antirefl.ven
5n02h	Rknš.pas.p.atr.paž.a oš.1 vr.ezfgtrach.fis:podviaz.1 H-fist.	5n09k.02	Otv.chir.zav/vým.samexp.prot.do pažer:1pr.s antireflu.ven.
5n02x	Rknš.pas.pažer.atr.žez.paž.a oš.1 vr.ezfgtrach.fis:iná	5n09k.04	Otv.chir.zav/vým.samexp.prot.do pažer:1pr.s antireflu.v.2bez
5n030	Lok.excizia chor.tk.pažeráka:otvor.chir.	5n09k.05	Otv.chir.zav/vým.samexp.prot.pažer:>3,z toho1s antireflu.v.
5n031	Lokálna excizia chor.tk.pažeráka:torakoskopicky	5n09l.0	Otv.chir.zav./výmena neexpandovateľnej protézy do pažer.
5n033.0	Lok.otv.chir.deštr.ch.tk.pažer.elektrokoaguláciu	5n100	Gastrotómia (vrátane odstránenia cudz.t.) bez ďalš.výk.
5n033.1	Lok.otv.chir.deštr.ch.tk.pažer.laser.koaguláciu	5n101	Gastrotómia so zavedením 1 ezofageálneho tubusu
5n033.2	Lok.otv.chir.deštr.ch.tk.pažer.termokoaguláciu	5n103	Iná gastrotómia
5n033.3	Lok.otv.chir.deštr.ch.tk.pažer.kryokoaguláciu	5n10a	Trunkulárna vagotómia
5n033.4	Lok.otv.chir.deštr.ch.tk.pažer.fotodynamic.liečbou	5n10b.0	Selektívna gastrická vagotómia bez pyloroplastiky
5n033.x	Lok.otv.chir.deštrukcia ch.tk.pažer:ost.	5n10b.1	Selektívna gastrická vagotómia s pyloroplastikou
5n034.0	Lok.torakosk.deštr.chor.tk.pažer.elektrokoaguláciu	5n10c.0	Selektívna proximálna vagotómia bez pyloroplastiky
5n034.1	Lok.torakosk.deštr.chor.tk.pažeráka laser.koaguláciu	5n10c.1	Selektívna proximálna vagotómia s pyloroplastikou
5n034.2	Lok.torakosk.deštr.chor.tk.pažer.termokoaguláciu	5n10d	Vagotómia žalúdočného pahýľa
5n034.3	Lok.torakosk.deštr.chor.tk.pažer.kryokoaguláciu	5n10e	Laparoskopická vagotómia
5n034.4	Lok.torakosk.deštr.chor.tk.pažer.fotodynam.liečbou	5n10x	Iná vagotómia
5n034.x	Lok.torakosk.deštrukcia chor.tk.pažer:ostatné	5n110	Lok.otvorená excizia ch.zm.žalúdočného tk.
5n040	Parc.cervikálna ezofagektómia bez obnovenia kont.	5n111	Lok.laparoskop.excizia ch.zm.žalúdočného tk.
5n041	Parc.torakálna ezofagektómia bez obnovenia kont.	5n113.0	Lok.otv.chir.deštr.chor.zmen.žalúdoč.tk.elektrokoaguláciu
5n042	Parc.torakoabd.ezofagektómia bez obnovenia kont.	5n113.1	Lok.otv.chir.deštr.ch.zm.žalúd.tk.laser.koaguláciu
5n043	Parc.abdominálna ezofagektómia bez obnovenia kont.	5n113.2	Lok.otv.chir.deštr.ch.zm.žalúd.tk.termokoaguláciu
5n049	Iná parc.ezofagektómia bez obnovenia kont.	5n113.3	Lok.otv.chir.deštr.ch.zm.žalúd.tk.kryokoaguláciu
5n04a	Parc.torakálna ezofagektómia s obnovením kont.	5n113.4	Lok.otv.chir.deštr.ch.zm.žalúd.tk.fotodynamic.liečbou
5n04b	Parc.torakoabdominál.ezofagektómia s obnov.kont.	5n113.x	Lok.otv.chir.deštrukcia chorob.zmen.žalúdoč.tk.iným spôs.
5n04c	Parc.abdominálna ezofagektómia s obnovením kont.	5n114.0	Lok.laparosk.deštr.ch.zm.žalúd.tk.elektrokoaguláciu
5n04x	Iná parc.ezofagektómia s obnovením kontinuity	5n114.1	Lok.laparosk.deštr.ch.zm.žalúd.tk.laser.koaguláciu
5n054.1	Tot.abdmncrv.ezfgkt.bez obn.kont.,tupá disk, krčná ezofagost	5n114.2	Lok.laparosk.deštr.ch.zm.žalúd.tk.termokoaguláciu
5n054.2	Tot.torakoabdm.ezfgkt.bez obn.kont. bez ly-ekt,krč.ezofagost	5n114.3	Lok.laparosk.deštr.ch.zm.žalúd.tk.kryokoaguláciu
5n054.3	Tot.torakoabdm.ezfgkt.bez obn.kont.s lymfadenekt,krč.ezofgst	5n114.4	Lok.laparosk.deštr.ch.zm.žalúd.tk.fotodynam.liečbou
5n054.x	Iná totál.ezofagektómia bez obnov.kontinuity,krč.ezofagost	5n114.x	Lok.laparosk.deštr.ch.zm.žalúdočného tk.,ost.
5n05a.10	Tot.abdmncrv.ezfgkt.s obn.kon.G.p.u.s intrat.an.,o.ch.so sv	5n120	Atypická parc.res.žalúdka:segmentária resekcia
5n05a.11	Tot.abdmncrv.ezfgkt.s obn.kon.G.p.u.s intrat.an.,hybrid so sv	5n121	Atypická parc.res.žalúdka:resek.kardia s vytiah.zvyš.žal.
5n05a.12	Tot.miniinv.abdmncrv.ezfgkt.s obn.kon.G.p.u.s intrat.an.,svor	5n122	Atypická parc.res.žalúdka:antrektómia
5n05a.20	Tot.abdmncrv.ezfgkt.obn.kon.G.p.up s cervik.anst.,o.ch.svork	5n123.0	Biliopankr.diverzia (Scopinaro):laparotom.
5n05a.21	Tot.abdmncrv.ezfgkt.obn.kon.G.p.up s cervik.anst.,hybrid sv	5n123.2	Biliopankreat.diverzia (Scopinaro):lsk.
5n05a.22	Tot.miniinv.abdmncrv.ezfgkt.obn.kon.G.p.up s cerv.ans.svork	5n123.4	Biliopankr.diverzia (Scopinaro):konverzia lsk-lpt.
5n05a.3	Tot.abdmncrv.ezfgkt.s obn.kontin.s voľ.interpoz.tenk.čr.	5n124.0	Biliopankreat.diverzia s duodenál.switchom:lpt.
5n05a.4	Tot.abdcerv.ezfgkt.s obn.kontinuity s interpoz.hr.č.	5n124.2	Biliopankreat.diverzia s duodenál.switchom:lsk.
5n05a.x	Tot.abdcerv.ezfgkt.s obnovením kontinuity:ost.	5n124.4	Biliopankreat.diverzia s duod.switch:konverzia lsk.-lpt.
5n05b.10	Tot.thrkabdm.ezfgkt.obn.kont.b.LNE G.p.u.s intrat.an.,o.ch.sv	5n125.0	Vytv.žal.s-príprava pre biliopankr.diver.s dd.sw(I.fáza):lpt.
5n05b.11	Tot.thrkabdm.ezfgkt.obn.kont.b.LNE G.p.u.s intrat.an.,hyb.sv	5n125.2	Vytv.žal.s-prípr.pre biliopankr.diver.s duod.sw(I.fáza):lsk.
5n05b.12	T.miniinv.trkabdm.ezfgkt.obn.kont.b.LNE G.p.u.s intrat.an.sv	5n125.4	Vyt.žal.s-prípr.pre biliop.diver.s dd.sw(I.fáza):konver.lsk.-lpt.
5n05b.20	Tot.thrkabdm.ezfgkt.obn.kont.b.LNE G.p.u.s cervik.an.,o.ch.sv	5n126.0	Duod.sw.s tv.1 spol.kan.ten.čr. po vytv.1žal.s(II.fáza):lpt.
5n05b.21	T.thrkabdm.ezfgkt.obn.kont.b.LNE G.p.u.s cervik.an.,hybr.sv.	5n126.2	Duod.sw.s tv.1 spol.kan.ten.čr. po v.1ž.sondy(II.f):lsk.
5n05b.22	T.miniinv.torakabdm.ezfgkt.obn.kont.b.LNE G.p.u.cerv.an.sv.	5n126.4	Duod.sw.s tv.1 spol.kan.ten.čr. po v.1ž.s(II.f):konv.lsk.-lpt.
5n05b.3	Tot.thrkabdm.ezfgkt.s obn.kont.b.LNE s voľ.interpoz.ten.č.	5n129	Iná atypická parciálna resekcia žalúdka
5n05b.4	Tot.thrkabdm.ezfgkt.s obn.kont.bez LNE s interpozíciou hr.č.	5n12a	Revízia po.res.žal.násl.reviz.po Billroth-I res.
5n05b.x	Tot.thrkabdm.ezfgkt.s ob.kont.b.LNE:ost.	5n12b	Rev.po.res.žal:premena Billroth-I-res.na Billroth-II rekonšt.
5n05c.10	T.thrkabdm.ezfgkt.obnov.kont.s LNE G.p.up:intrat.an,o.ch.sv.	5n12c	Rev.po.res.žal:premen.Billroth-I-res.na Roux-Y anast.
5n05c.11	T.thrkabdm.ezfgkt.obn.kont.s LNE G.p.up:intrat.an.,hybr.sv.	5n12d	Revízia po.res.žal.násl.resek.po Billroth-II resek.
5n05c.12	T.miniinv.trkabdm.ezfgkt.obn.kont.s LNE G.p.up:intrat.an.svork	5n12e	Rev.po.res.žal:premen.Billroth-II res.na Billroth-I rekonšt.
5n05c.20	T.thrkabdm.ezfgkt.obn.kont.s LNE„G.p.up“ s cerv.an.,o.ch.sv.	5n12f	Rev.po.res.žal:prem.Billroth-II res.na Roux-Y anas.
5n05c.21	T.thrkabdm.ezfgkt.obn.kont.s LNE„G.p.up“ s cerv.an.,hybr.sv.	5n12g	Rev.po.res.žal:premena s interpozíciou ten.č.
5n05c.22	T.miniinv.trkabdm.ezfgkt.obn.kont.s LNE„G.p.up“cerv.an.svork	5n12h	Rev.po.res.žal:revízia interponátu ten.č/Roux-Y anas.
5n05c.3	Tot.thrkabdm.ezfgkt.s obnov.kont.s LNE:s voľ.interpoz.ten.č.	5n12x	Ostatná revízia po resekcii žalúdka

5n130	Parc.2/3 resekcia žalúdka s gastroduodenostómiou [B-I]	5n166.2	Rozš.GE,ektómia zbytk.časti žalúdka so syst.LNE
5n131	Parc.2/3 resekcia žalúdka s gastrojúnostómou [B-II]	5n16x	Rozš.GE (s res.iného sus.org.)so systematickou LNE:ost.
5n132	Parc.2/3 resekcia žalúdka s gastrojúnostómou cez Roux-Y	5n16x.0	Rozš.GE (s res.iného sus.org.) bez lymfadenektómie:ost.
5n139	Parciálna 2/3 resekcia žalúdka:ostatné	5n170.0	Gastroduodenostómia:laparotomicky
5n13a.0	Subt.res.ž(4/5):s gastrojúnost.analg.B-II bez LNE	5n170.2	Gastroduodenostómia:laparoskopicky
5n13a.1	Subt.res.ž(4/5):s gstrjnst.anlg.B-II so syst.čias.odstr.LU	5n170.4	Gastroduodenostómia:konv.laparosc.-laparot.
5n13a.2	Subt.res.žal(4/5)s gastrjeinst.anlg.B-II s lymfaden.	5n171.0	Predná gastroenterostómia:laparotomicky
5n13b.0	Subt.res.žal(4/5):s gastrojúnst.Roux-Y-anst:bez LNE	5n171.2	Predná gastroenterostómia:laparoskopicky
5n13b.1	Subt.res.ž(4/5):s gstrjúnost.Roux-Y-anst:so syst.č.ods.LU	5n171.4	Predná gastroenterostómia:konv.laparosc.-laparot.
5n13b.2	Subt.rs.žal(4/5):s gastrojúst.Roux-Y-anst:s LNE	5n172.0	Zadná gastroenterostómia:laparotomicky
5n13c.0	Subtot.res.žalúdka (4/5)s interpozíciu ten.čr.bez LNE	5n172.2	Zadná gastroenterostómia:laparoskopicky
5n13c.1	Subt.rs.žal(4/5)s interpoz.tenk.čr.so syst.čias.odstr.LU	5n172.4	Zadná gastroenterostómia:konv.laparosc.-laparot.
5n13c.2	Subtot.res.žalúdka (4/5)s interpozíciu tenk.čr.s LNE	5n173.0	Revízia gastroenterostómie bez res.žalúdka:laparot.
5n13x.0	Iné subtot.res.žalúdka (4/5) bez lymfadenektómie	5n173.2	Revízia gastroenterostómie bez res.žalúdka:laparos.
5n13x.1	Iné subt.res.žal(4/5) so syst.čias.odstr.LU	5n173.4	Revízia gastroenterostómie bez res.žalúdka:konv.lsk.-lpt.
5n13x.2	Iné subtot.res.žalúdka (4/5) s lymfadenektómiou	5n174.0	GEA b.res.ž.:zoš.stpl/trnss.,gastrojúnst.Roux-Y:lpt.
5n140.0	Tot.GE s ezfgjúnost.analg.B-II bez tv.rezerv.bez LNE	5n174.2	GEA b res.žal:zoš.stpl/transs.gastrojúnst.,Roux-Y:lsk.
5n140.1	Tot.GE s ezfgjúnost.analg.B-II bez tv.rzv.so syst.čias.ods.LU	5n174.4	GEA b.res.žal:zoš.stpl/trnss.gastrojúnst.Roux-Y:konv.lsk.-lpt.
5n140.2	Tot.GE s ezfgjúnost.analg.B-II bez tvorby rzv.s LNE	5n175.0	GEA b.res.ž.:zoš.stapl./transs.s gastrojúnst.analg.B-II:lpt
5n141.0	Tot.GE s ezfgjúnost.analg.B-II s tv.rzv.bez LNE	5n175.2	GEA b.res.žal:zoš.stapl./transs.s gastrojúnst.anlg.B-II:lsk.
5n141.1	Tot.GE s ezfgjúnost.analg.BII s tv.rzv.so syst.č.odstr.LU	5n175.4	GEA b.rs.ž.:zoš.stapl/transs.s gastrojúnst.anlg.B-II:zm.lsk-lpt.
5n141.2	Tot.GE s ezfgjúnost.analg.BII s tv.rzv.s LNE	5n17x.0	Iná GEA bez res.žalúdka:laparot.
5n142.0	Tot.GE s ezfgjúnost.Roux-Y anast bez tv.rezerv.bez LNE	5n17x.2	Iná GEA bez res.žalúdka:laparosc.
5n142.1	Tot.GE s ezfgjúnost.Roux-Y anast bez tv.rzv.so syst.č.odstr.LU	5n17x.4	Iná GEA bez res.žalúdka:konv.lsk.-lpt.
5n142.2	Tot.GE s ezfgjúnost.Roux-Y anast bez tv.rzv.s LNE	5n180.0	Sutúra žalúdka po poranení:otv.chirurg.abdom.
5n143.0	Tot.GE s ezfgjúnost.Roux-Y anast s tv.rzv.bez LNE	5n180.1	Sutúra žalúdka po poranení:otv chirurg.torakál.
5n143.1	Tot.GE s ezfgjúnost.Roux-Y anast s tv.rzv.so syst.č.odstr.LU	5n180.2	Sutúra žalúdka po poranení:laparoskopicky
5n143.2	Tot.GE s ezfgjúnost.Roux-Y anast s tv.rzv.s LNE	5n180.4	Sutúra žalúdka po poranení:konverz.laparosc-laparot.
5n144.0	Tot.GE s interpoz.tenk.čr.bez tvorby rzv bez LNE	5n180.x	Sutúra žalúdka po poranení:ostatné
5n144.1	Tot.GE s interpozíciu tenk.č.bez tv.rzv.so syst.č.odstr.LU	5n182.0	Gastropexia:otv.chir.abdomin.
5n144.2	Tot.GE s interpoz.tenk.čreva bez tvorby rzv.s LNE	5n182.1	Gastropexia:otv.ch.torakálne
5n145.0	Tot.GE s interpoz.tenk.čr.s tvorbou zv bez LNE	5n182.2	Gastropexia:laparoskopicky
5n145.1	Tot.GE s interpozíciu tenk.č.s tv.rzv.so syst.čias.ods.LU	5n182.4	Gastropexia:konverzia lsk.-lpt.
5n145.2	Tot.GE s interpoz.tenk.čreva s tv.rzv.s LNE	5n182.x	Gastropexia:ostatné
5n146.0	Tot.GE, ektómia zvyškového žalúdka bez LNE	5n183.0	Kardioplastika žal(napr.Belsey):otv.chir.abd.
5n146.1	Tot.GE, ektómia zvyšk.žalúdka so system.čias.odstr.LU	5n183.1	Kardioplastika žal(napr.Belsey):otv.ch.torakálne
5n146.2	Tot.GE,ektómia zvyškového žalúdka s LNE	5n183.2	Kardioplastika žal(napr.Belsey):lsk.
5n14a.0	Tot.GE so subt.res.pažer.s interpozíciu ten.čr.bez LNE	5n183.4	Kardioplastika žal(napr.Belsey):konv.lsk.-lpt.
5n14a.1	Tot.GE so sbt.rs.pažer.s interpoz.ten.čr.so syst.čias.odstr.LU	5n183.x	Kardioplastika žal(napr.Belsey):ost.
5n14a.2	Tot.GE so subt.res.pažer.s interpozíciu ten.čr.s LNE	5n184.0	Fundoplikácia žalúdka:otv.chir.abdomin.
5n14b.0	Tot.GE so subt.res.pažeráka s interpozíciu hr.čr.bez LNE	5n184.1	Fundoplikácia žalúdka:otv.ch.torakálne
5n14b.1	Tot.GE so sbt.rs.pažer.s interpoz.hr.čr.so syst.čias.odstr.LU	5n184.2	Fundoplikácia žalúdka:laparoskopicky
5n14b.2	Tot.GE so subt.resek.pažer. s interpozíciu hr.čr.s LNE	5n184.4	Fundoplikácia žalúdka:konv.lsk.-lpt.
5n14x.00	Iná tot.GE bez subtotál.resekcie pažer.bez LNE	5n184.50	Fundoplikácia žalúdka s hiátovou sutúrou, otv.chir.abdomin
5n14x.01	Iná tot.GE bez subtotál.resekcie pažer.so syst.čias.odstr.LU	5n184.51	Fundoplikácia žalúdka s hiátovou sutúrou, otv.chir.torakál.
5n14x.02	Iná tot.GE bez subtotál.resekcie pažer.s LNE	5n184.52	Fundoplikácia žalúdka s hiátovou sutúrou, lsk
5n14x.10	Iná tot.GE so subtot.res.pažeráka bez lymfadenektómie	5n184.5x	Fundoplikácia žalúdka s hiátovou sutúrou, ostatné
5n14x.11	Iná tot.GE so subt.resek.pažer.so sytem.čias.syst.odstr.LU	5n184.x	Fundoplikácia žalúdka:ostatné
5n14x.12	Iná tot.GE so subt.resekcio pažer.s lymfadenektómiou	5n185.0	Hemifundoplikácia žalúdka:otv.chir.abd.
5n150.0	Rozš.subt.res.žal.s gstrjúnst.anlog.B-II bez LNE	5n185.1	Hemifundoplikácia žalúdka:otv.ch.torakálne
5n151.0	Rzš.sbt.rs.ž.s gstrjúnst.Roux-Y-anst.bez LNE	5n185.2	Hemifundoplikácia žalúdka:laparoskopicky
5n152.0	Rozš.subt.res.žalúdka s interpozic.ten.čr.bez LNE	5n185.4	Hemifundoplikácia žalúdka:konverz.lsk.-lpt.
5n159	Rozš.subt.res.žalúdka bez syst.odstr.LU:ostatné	5n185.x	Hemifundoplikácia žalúdka:ostatné
5n15a.2	Rozš.sbt.rs.ž.s gstrjúnst.anlg.B-II so systemat.LNE	5n186.0	Hemifundoplik.žalúdka s hiátovou sut:otv.chir.abd.
5n15b.2	Rozš.sbt.res.žal.s gstrjúnst.Roux-Y-anast.so systemat.LNE	5n186.1	Hemifundoplik.žalúdka s hiát.sutúrou:otv.ch.torakál.
5n15c.2	Rozš.subt.res.žalúdka s interpozic.ten.č:so systemat.LNE	5n186.2	Hemifundoplik.žalúdka s hiát.sutúrou:lsk.
5n15x	Rozš.subt.res.žalúdka so syst.odstr.LU:ostatné	5n186.4	Hemifundoplik.žalúdka s hiátovou sut:zm.lsk.-lpt.
5n160.0	Rozš.GE(s res.sused.org.)s ezfgjúnst.anlg.B-II bez tv.rzv.bez LNE	5n186.x	Hemifundoplik.žalúdka s hiátovou sut:ost.
5n160.2	Rozš.GE(s res.s.org.)s ezfgjúnst.anlg.B-II bez tv.rzv.so syst.LNE	5n18a.0	Vertik.gastroplas.žal.podľa Masona:ot.chir.abd.
5n161.0	Rozš.GE(s res.sused.org.)s ezfgjúnst.anlg.B-II stv.rzv.bez LNE	5n18a.1	Vertik.gastroplas.žal.podľa Masona:ot.ch.torakál.
5n161.2	Rozš.GE(s res.s.org.)s ezfgjúnst.anlg.B-II s tv.rzv.so syst.LNE	5n18a.2	Vertikál.gastroplast.žal.podľa Masona:lsk.
5n162.0	Rozš.GE(s res.sused.o.)s ezfgjúnst.Roux-Y bez tv.rzv.bez LNE	5n18a.4	Vertik.gastroplast.žal.podľa Masona:zm.lsk.-lpt.
5n162.2	Rozš.GE(s res.s.org.)s ezfgjúnst.Roux-Y bez tv.rzv.so syst.LNE	5n18a.x	Vertik.gastropl.žal.podľa Masona:ost.
5n163.0	Rozš.GE(s res.sused.o.)s ezfgjúnst.Roux-Y s tv.rzv.bez LNE	5n18b.0	Impl/vým.nenastaviteľnej bandáže žalúdka:otv.chir.abd.
5n163.2	Rozš.GE(s res.s.org.)s ezfgjúnst.Roux-Y s tv.rzv.so syst.LNE	5n18b.1	Impl/vým.nenastaviteľnej bandáže žalúdka:otv.ch.torakál.
5n164.0	Rozš.GE(s res.sused.o.)s ezfgjúnst.interp.t.č.bez tv.rzv.bez LNE	5n18b.2	Impl/vým.nenastaviteľnej bandáže žalúdka:lsk.
5n164.2	Rozš.GE(s res.s.org.)s ezfgjúnst.interp.t.č.bez tv.rzv.so syst.LNE	5n18b.4	Impl/vým.nenastaviteľnej bandáže žalúdka:zm.lsk.-lpt.
5n165.0	Rozš.GE(s res.sused.o.)s ezfgjúnst.interp.t.č.s tv.rzv.bez LNE	5n18b.x	Impl/vým.nenastaviteľnej bandáže žalúdka:ost.
5n165.2	Rozš.GE(s res.s.org.)s ezfgjúnst.interp.t.č.s tv.rzv.so syst.LNE	5n18c.0	Impl/vým.nastaviteľnej bandáže žalúdka:otv.chir.abd.
		5n18c.1	Impl/vým.nastaviteľnej bandáže žalúdka:otv.ch.torakál.

5n18c.2	Impl/vým.nastaviteľnej bandáže žalúdka:lsk.	5n232.4	Segmentárna resekcia ilea:konv.lsk.-lpt.
5n18c.4	Impl/vým.nastaviteľnej bandáže žalúdka:zm.lsk.-lpt.	5n233.0	Viacnásob.segmentárna resekcia tenk.čr:lpt.
5n18c.x	Impl/vým.nastaviteľnej bandáže žalúdka:ost.	5n233.2	Viacnásob.segmentárna resekcia tenk.čr:lsk.
5n18d.0	Znovazafixovanie dislok.bandáže žalúdka:otv.chir.abd.	5n233.4	Viacnásob.segmentár.resekcia tenk.čr:konver.lsk.-lpt.
5n18d.1	Znovazafix.dislok.bandáže žalúdka:otv.ch.torakalne	5n234.0	Parciálna resekcia duodena:lpt.
5n18d.2	Znovazafixovanie dislokovanej bandáže žalúdka:lsk.	5n234.2	Parciálna resekcia duodena:lsk.
5n18d.4	Znovazafixovanie dislok.bandáže žalúdka:zm.lsk.-lpt.	5n234.4	Parciálna resekcia duodena:konv.lsk.-lpt.
5n18d.x	Znovazafixovanie dislokovanej bandáže žalúdka:ost.	5n235.0	Parciálna resekcia jejuna:lpt.
5n18e.0	Odstránenie jednej žalúdočnej bandáže:otv.chir.abd.	5n235.2	Parciálna resekcia jejuna:lsk.
5n18e.1	Odstránenie jednej žalúdočnej bandáže:otv.ch.torakál.	5n235.4	Parciálna resekcia jejuna:konv.lsk.-lpt.
5n18e.2	Odstránenie jednej žalúdočnej bandáže:laparoskopicky	5n236.0	Parciálna resekcia ilea:lpt.
5n18e.4	Odstránenie jednej žalúdočnej bandáže:zm.lsk.-lpt.	5n236.2	Parciálna resekcia ilea:lsk.
5n18e.x	Odstránenie jednej žalúdočnej bandáže:ost.	5n236.4	Parciálna resekcia ilea:konv.lsk.-lpt.
5n18x.0	Ost.rekonštrukč. OP na žalúdku:otv.chir.abd.	5n238	Res.tenk.čr.,odstr.transplantátu použitého z tenk.čr.
5n18x.1	Ost. rekonštr.OP na žalúdku:otv.ch.torakálne	5n23x	Resekcia tenkého čreva:iná
5n18x.2	Ost.rekonštrukč. OP na žalúdku:lsk.	5n240.01	Parciál.segment.resekcia hr.čr.:laparotomicky s anast.
5n18x.4	Ost.rekonštrukč. OP na žalúdku:zm.lsk.-lpt.	5n240.02	Parc.segm.res.hr.čr.:laparotom.s enterostóm.a slep.uzav
5n18x.x	Ost.rekonštrukč. OP na žalúdku:ost.	5n240.03	Parc.segm.res.hr.čr.:laparotom.s 2 enterostóm.
5n191.0	Sutúra varixov žalúdka:lpt.	5n240.04	Parc.segm.res.hr.čr.:laparotom.s anast.a an.praet.natur
5n191.2	Sutúra varixov žalúdka:lsk.	5n240.21	Parciál.segment.res.hr.čreva:laparoskop.s anast.
5n191.4	Sutúra varixov žal:konver.lsk.-otv.ch.	5n240.25	Parciál.segment.res.hr.čreva:lsk s enterostóm.
5n191.x	Sutúra varixov žal:ost.	5n240.4	Parciál.segment.res.hr.čreva:konverzia lsk.-lpt.
5n193.0	Odstránenie žalúdočného volvulu:lpt.	5n240.x	Parciál.segment.res.hr.čreva:ostatné
5n193.2	Odstránenie žalúdočného volvulu:lsk.	5n241.01	Parc.mnohopočet.segm.res.hr.čr.:laparotom.s anast.
5n193.4	Odstránenie žalúdočného volvulu:zm.lsk.-otv.ch.	5n241.02	Parc.mnohopoč.segm.res.hr.čr.:lpt.s enterostóm.a slep.uz.
5n193.x	Odstránenie žalúdočného volvulu:ostatné	5n241.03	Parc.mnohopočet.segm.res.hr.čr.:lpt.s 2 enterostóm.
5n194.0	Uzavretie fistuly medzi hr.črevom a žalúdkom:lpt.	5n241.04	Parc.mnohopočet.segm.res.hr.čr.:lpt.s anast.a an.praet.
5n194.2	Uzavretie fistuly medzi hr.čr.a žalúdkom:lsk.	5n241.21	Parc.mnohopočet.segm.res.hr.čr.:laparoskop.s anast.
5n194.4	Uzavretie fistuly medzi hr.čr.a žalúdkom:zm.lsk.-otv.ch.	5n241.25	Parc.mnohopočet.segm.res.hr.čr.:laparoskop.s enterost.
5n195.0	Sutúra alebo prešitie žalúdočného vredu:lpt.	5n241.4	Parc.mnohopočet.segm.res.hr.čr.:konv.lsk.-lpt.
5n195.2	Sutúra alebo prešitie žalúdočného vredu:lsk.	5n241.x	Parc.mnohopočetná segmentárna resekcia hr.č:ostatné
5n195.4	Sutúra/prešitie žalúdočného vredu:konv.lsk.-otv.ch.	5n244.01	Pravostr.hemikolektómia:laparotom.s anast.
5n195.x	Sutúra alebo prešitie žalúdočného vredu:ost.	5n244.02	Pravostr.hemikolektómia:lpt.s enterostóm.a slep.uz.
5n199	Pyloroplastika	5n244.03	Pravostr.hemikolektómia:lpt.s 2 enterostóm.
5n19a	Resekcia pyloru s gastroduodenostómou	5n244.04	Pravostr.hemikolektómia:lpt.s anast.a an.praet.
5n19h.0	Vlož/vým.samoexpand.protézy v žal:lpt.	5n244.21	Pravostr.hemikolektómia:lsk s anast.
5n19h.2	Vlož/vým.samoexpand.protézy v žal:lsk.	5n244.25	Pravostr.hemikolektómia:lsk s enterostómiou
5n19h.4	Vlož/vým.samoexpand.protézy v žal:konv.lsk.-lpt.	5n244.4	Pravostr.hemikolektómia:konv.lsk.-lpt.
5n19j.0	Odstrán.1 samoexpand.protézy zo žal:lpt.	5n244.x	Pravostr.hemikolektómia:ost.
5n19j.2	Odstrán.1 samoexpand.protézy zo žal:lsk.	5n245.01	Parciál.res.colon transversum:laparotom.s anast.
5n19j.4	Odstr.1 samoexpand.protézy zo žal:konver.lsk.-otv.ch.	5n245.02	Parciál.res.colon transversum:lpt.s enterostóm.a slep.uz.
5n19k.0	Vlož./vým.pr.bez samoexpand.schop.v žalúdku:otv.ch.	5n245.03	Parciál.res.colon transversum:lpt.s 2 enterostóm.
5n19k.2	Vlož./vým.protézy bez samoexp.schop.v žalúdku:lsk.	5n245.04	Parciál.res.colon transversum:lpt.s anast.a an.praet.
5n19k.4	Vlož./vým.pr.bez samoexp.schop.v žalúdku:konv.lsk.-otv.ch.	5n245.21	Parciál.res.colon transversum:lsk s anast.
5n19m.0	Odstr.protézy bez samoexpand.sch.zo žal.:lpt.	5n245.25	Parciál.res.colon transversum:lsk s enterostómiou
5n19m.2	Odstr.protézy bez samoexpand.sch.zo žal.:lsk.	5n245.4	Parciál.res.colon transversum:konv.lsk.-lpt.
5n19m.4	Odstr.protézy bez samoexpand.sch.zo žal.:konv.lsk.-otv.ch.	5n245.x	Parciál.resekcia colon transversum:ost.
5n19n.0	Impl.žalúd.pace-maker [KS]:impl.sondy lpt.	5n246.01	Lavostr.hemikolektómia:laparotom.s anast.
5n19n.1	Impl.žalúd.pace-maker [KS]:impl.sondy lsk.	5n246.02	Lavostr.hemikolektómia:lpt.s enterostóm.a slep.uz.
5n19n.2	Impl.žal.pace-maker[KS]:impl.sondy zm.lsk-lpt	5n246.03	Lavostr.hemikolektómia:lpt.s 2 enterostóm.
5n19p.0	Revizia/odstr.sondy žalúdoč.pace-makeru[KS]:lpt.	5n246.04	Lavostr.hemikolektómia:lpt.s anast.a an.praet.
5n19p.2	Revizia/odstr.sondy žalúdoč.pace-makeru [KS]:lsk.	5n246.21	Lavostr.hemikolektómia:lsk s anast.
5n19p.4	Revizia/odstr.sondy žalúd.pace-makeru [KS]:konv.lsk.-lpt.	5n246.25	Lavostr.hemikolektómia:lsk s enterostómiou
5n19x.0	Iné OP na žalúdku:laparotomicky	5n246.4	Lavostr.hemikolektómia:konv.lsk.-lpt.
5n19x.2	Iné OP na žalúdku:laparoskopicky	5n246.x	Lavostr.hemikolektómia:ost.
5n19x.4	Iné OP na žalúdku:konv.laparoskop.-otvor.chirur.	5n247.01	Parc.res.colon sigmoideum:laparotom.s anast.
5n20a	Bajpasové anastomózy:ten.č.k ten.č	5n247.02	Parc.res.colon sigmoideum:lpt.s enterostóm.a slep.uz.
5n20b	Bajpasové anastomózy:duodena k duodenu	5n247.03	Parc.res.colon sigmoideum:lpt.s 2 enterostóm.
5n20c	Bajpasové anastomózy:tenk.čr. k hrubému čr.	5n247.04	Parc.res.colon sigmoideum:lpt.s anast.a an.praet.
5n20d	Bajpasové anastomózy:hrubého čr. k hrubému čr.	5n247.21	Parc.res.colon sigmoideum:lsk s anast.
5n20e	Bajpasové viacpočetné anastomózy čriev	5n247.25	Parc.res.colon sigmoideum:lsk s enterostómiou
5n20x	Bajpasové anastomózy čriev:ost.	5n247.4	Parc.res.colon sigmoideum:konv.lsk.-lpt.
5n230.0	Segmentárna resekcia duodena:lpt.	5n247.x	Parc.res.colon sigmoideum:ost.
5n230.2	Segmentárna resekcia duodena:lsk.	5n248.01	Res.viac.sused.č.hr.čr[subst.res.hr.č.]:lpt.s anast.
5n230.4	Segmentárna resekcia duodena:konv.lsk.-lpt.	5n248.02	Res.viac.sused.č.hr.čr[subst.res.hr.č.]:lpt.s enterost.sl.u.
5n231.0	Segmentárna resekcia jejuna:lpt.	5n248.03	Res.viac.sused.č.hr.čr[subst.res.hr.č.]:lpt.s 2 enterost.
5n231.2	Segmentárna resekcia jejuna:lsk.	5n248.04	Res.viac.sused.č.hr.čr[subst.res.hr.č.]:lpt.s anast.a an.praet.
5n231.4	Segmentárna resekcia jejuna:konv.lsk.-lpt.	5n248.21	Res.viac.sused.č.hr.čr[subst.res.hr.č.]:lsk s anast.
5n232.0	Segmentárna resekcia ilea:lpt.	5n248.25	Res.viac.sused.č.hr.čr[subst.res.hr.č.]:lsk s enterost.
5n232.2	Segmentárna resekcia ilea:lsk.	5n248.4	Res.viac.sused.č.hr.čr[subst.res.hr.č.]:konv.lsk.-lpt.

5n248.x	Res.viac.sused.č.hr.čr[subst.res.hr.č.]:ost.	5n263.21	Rozšir.kolektómia s odstr.sused.org:lsk.s anast.
5n250.02	Tot.kolektómia:otv.chir.s ileorek.anast.a rz.(Pouch)	5n263.4	Rozšir.kolektómia s odstr.sused.org:konver.lsk.-lpt.
5n250.03	Tot.kolektómia:otv.chir.s ileorek.anast.bez rz.(Pouch)	5n263.x	Rozšir.kolektómia s odstr.sused.org:ost.
5n250.04	Tot.kolektómia:otv.chir.s ileoanál.anast.a rz.(Pouch)	5n264.01	Rozš.proktokolektómia s odstr.sus.org:o.ch.s anast.
5n250.05	Tot.kolektómia:otv.chir.s ileoanál.anast.bez rz.(Pouch)	5n264.02	Rozš.proktokolektómia s odstr.sus.org:o.ch.s enterost.sl.u
5n250.08	Tot.kolektómia:otv.ch.s ileostómiou	5n264.03	Rozš.proktokolektómia s odstr.sus.org:o.ch.s 2 enterostóm.
5n250.26	Tot.kolektómia:lsk. s anast.a rezervoárom(Pouch)	5n264.04	Rozš.proktokolektómia s odstr.sus.org:o.ch.s anst.An.praet.
5n250.27	Tot.kolektómia:lsk. s anast.bez rezervoáru (Pouch)	5n264.20	Rozš.proktokolektómia s odstr.sused.org:lsk.bez anst.
5n250.28	Tot.kolektómia:laparoskopicky s ileostómiou	5n264.21	Rozš.proktokolektómia s odstr.sused.org:lsk.s anast.
5n250.4	Tot.kolektómia:konverzia lsk.-lpt.	5n264.4	Rozš.proktokolektómia s odstr.sused.org:konver.lsk.-lpt.
5n250.x	Tot.kolektómia:ostatné	5n264.x	Rozš.proktokolektómia s odstr.sused.org:ost.
5n251.02	Tot. proktokolektómia:otv.chir.s ileorek.anst.a rz.(Pouch)	5n265.01	Rozš.res.colon sigmoid.s odstr.sused.org:o.ch.s anst.
5n251.03	Tot.proktokolekt.:otv.chir.s ileorek.anst.bez rz.(Pouch)	5n265.02	Rozš.res.c.sigmoid.s odstr.sused.org:o.ch.s enterost.sl.uz.
5n251.04	Tot.proktokolektómia:otv.chir.s ileoanál.anst.a rz.(Pouch)	5n265.03	Rozš.res.colon sigmoid.s odstr.sused.org:o.ch.s2 enterost.
5n251.05	Tot.kolektómia:otv.chir.s ileoanál.anst.bez rz.(Pouch)	5n265.04	Rozš.res.c.sigmoid.s odstr.sused.org:o.ch.s anst.An.praet.
5n251.08	Tot.proktokolektómia:otv.ch.s ileostómiou	5n265.20	Rozš.res.col.sigmoideum s odstr.sus.org:lsk.bez anst.
5n251.26	Tot.proktokolektómia:lsk.s anast.a rezervoárom(Pouch)	5n265.21	Rozš.res.col.sigmoideum s odstr.sus.org:lsk.s anast.
5n251.27	Tot.proktokolekt.:lsk.s anast.bez rezervoáru (Pouch)	5n265.4	Rozš.res.col.sigmoid.s odstr.sus.org:konver.lsk.-lpt.
5n251.28	Tot.proktokolektómia:laparosc.s ileostómiou	5n265.x	Rozš.res.col.sigmoid.s odstr.sus.org:ost.
5n251.4	Tot.proktokolektómia:konverzia lsk.-lpt.	5n26x.x	Iná rozšir.resekcia hr.čreva s odstr.sused.org:ost.
5n251.x	Tot.proktokolektómia:ost.	5n290	Odstránenie črevného segm.duodena ako samost.výk.
5n252.02	T.kolekt.s proktomusekt:o.ch.s ilrekt.anast.a rezerv.(Pouch)	5n291	Odstr.črevného segm.jejuna/ilea ako samost.výk.
5n252.03	T.kolekt.s proktomusekt:o.ch.s ilrek.anast.b.rez(Pouch)	5n292	Odstránenie črevného segm.hrubého čreva ako samost.výk.
5n252.04	T.kolekt.s proktomusekt:o.ch.s ilan.anast.a rez.(Pouch)	5n29x	Odstránenie črevného segm.ako samost.výk:ostat.
5n252.05	T.kolekt.s proktomusekt:o.ch.s ilanal.anst.b.rez.(Pouch)	5n310.0	Vytv.terminál.caecumstómie ako samost.výk:lpt.
5n252.08	Tot.kolektómia s proktomukosektómiou:otv.ch.s ileostómiou	5n310.2	Vytv.terminál.caecumstómie ako samost.výk:lsk.
5n252.26	Tot.kolekt.s proktomukosekt:lsk s anast.a rezerv.(Pouch)	5n310.4	Vytv.terminál.caecumstómie ako samost.v:konver.lsk.-lpt.
5n252.27	Tot.kolekt.s proktomukosekt:lsk s anast.bez rzv.(Pouch)	5n311.0	Vytv.terminál.ascendostómie ako samost.v:lpt.
5n252.28	Tot.kolektómia s proktomukosekt:lsk s ileostómiou	5n311.2	Vytv.terminál.ascendostómie ako samost.v:lsk.
5n252.4	Tot.kolektómia s proktomukosektómiou:konver.lsk.-lpt.	5n311.4	Vytv.terminál.ascendostómie ako sam.v:konv.lsk.-lpt
5n252.x	Tot.kolektómia s proktomukosektómiou:ost.	5n312.0	Vytv.terminál.transverzostómie ako samost.v:lpt.
5n25x.02	Iná tot.kolekt.a proktokolekt:otv.ch.s ileorek.anast.a rezerv.	5n312.2	Vytv.terminál.transverzostómie ako samost.v:lsk.
5n25x.03	Iná tot.kolekt.a proktokolekt:otv.ch.s ileor.anast.bez rezerv.	5n312.4	Vytv.termin.transverzostómie ako sam.v:konv.lsk.-lpt
5n25x.04	Iná tot.kolekt.a proktokolekt:otv.ch.s ileoan.anast.a s rezerv	5n313.0	Vytv.termin.descendostómie ako samost.v:lpt.
5n25x.05	Iná tot.kolekt.a proktokolekt:otv.ch.s ileoan.anast.bez rezerv	5n313.2	Vytv.termin.descendostómie ako samost.v:lsk.
5n25x.08	Iná tot.kolektómia a proktokolektómia:otv.ch.s ileostómiou	5n313.4	Vytv.terminál.descendostómie ako sam.v:konv.lsk.-lpt
5n25x.26	Iná tot.kolekt.a proktokolekt:lsk.s anast.a rezerv.	5n314.0	Vytv.termin.sigmoideostómie ako samost.v:lpt.
5n25x.27	Iná tot.kolekt.a proktokolekt:lsk.s anast.bez rezerv.	5n314.2	Vytv.termin.sigmoideostómie ako samost.v:lsk.
5n25x.28	Iná tot.kolekt.a proktokolekt:lsk.s ileost	5n314.4	Vytv.termin.sigmoideostómie ako sam.v:konv.lsk.-lpt
5n25x.4	Iná tot.kolektómia a proktokolektómia:konver.lsk.-lpt.	5n315.0	Vytv.termin.ileostómie ako samost.v:lpt.
5n25x.x	Iná tot.kolektómia a proktokolektómia:ost.	5n315.2	Vytv.termin.ileostómie ako samost.v:lsk.
5n260.01	Rozš.dx hemikolekt.s odstr.sused.org:otv.ch.s anast.	5n315.4	Vytv.terminál.ileostómie ako sam.v:konv.lsk.-lpt.
5n260.02	Rozš.dx hmklkt.s ods.sused.org:otv.ch.s eneterost.a sl.u.	5n31x.0	Vytvorenie terminálnej enterostómie ako samost.v:ost.lpt.
5n260.03	Rozš.dx hmklkt.s ods.sused.org:otv.ch.s 2 eneterost.	5n31x.2	Vytvorenie terminálnej enterostómie ako samost.v:ost. lsk.
5n260.04	Rozš.dx hmklkt.s ods.sused.org:otv.ch.s anst.An.praet	5n31x.4	Vytv.terminál.enterostómie-sam.v:ost.konver.lsk.-lpt.
5n260.20	Rozš.dx hemikolekt.s odstr.sused.org:lsk.bez anast.	5n34a.0	Longitudinálne predĺženie čreva podľa Bianchiho
5n260.21	Rozš.dx hemikolektómia s ods.sused.org:lsk.s anast.	5n397.0	Sutúra ulkusu na čreve:laparotomicky
5n260.4	Rozš.dx hmklkt.s odstr.sused.org:konver.lsk.-lpt.	5n397.2	Sutúra ulkusu na čreve:laparoskopicky
5n260.x	Rozš.dx hemikolektómia s odstr.sused.org:anov:ost.	5n397.4	Sutúra ulkusu na čreve:konv.lsk.-lpt.
5n261.01	Rozš.sin.hemikolektómia s odstr.sused.org:o.ch.s anast.	5n397.x	Sutúra ulkusu na čreve:ostatné
5n261.02	Rozš.sin.hmklkt s odstr.sused.org:o.ch.s eneterost.sl.u.	5n398.0	Opich ulkusu na čreve:laparotomicky
5n261.03	Rozš.sin.hmklkt s odstr.sused.org:o.ch.s 2 eneterost	5n398.2	Opich ulkusu na čreve:laparoskopicky
5n261.04	Rozš.sin.hemikolekt.s odstr.sused.org:o.ch.s anas.An.praet.	5n398.4	Opich ulkusu na čreve:konv.lsk.-lpt.
5n261.20	Rozš.sin.hemikolektómia s odstr.sused.org:lsk.bez anst.	5n398.x	Opich ulkusu na čreve:ostatné
5n261.21	Rozš.sin.hmklkt s odstr.sused.org:lsk.s anst.	5n420.01	Pred.manžet.[segm]res.konečn.s uch.sfin:o.ch.s anast.
5n261.4	Rozš.sin.hmklkt s odstr.sused.org:zm.lsk.-lpt.	5n420.02	Pred.manžet.[segm]res.koneč.s uch.sfin:o.ch.s enterst.a sl.uz
5n261.x	Rozš.sin.hemikolektómia s odstr.sused.org:ost.	5n420.21	Pred.manžet.[segm]res.koneč.s uch.sfin:lsk.s anst.
5n262.01	Rozš.subt.resekcia hr.čreva s odstr.sused.org:o.ch.s anst.	5n420.22	Pred.manžet.res.[seg]konečn.s uch.sfin:lsk.s eneterst.,sl.uz
5n262.02	Rozš.subt.res.hr.čr.s odstr.sused.org:o.ch.s enterost.sl.uz.	5n420.x	Pred.manžet.[segm]res.konečn.s uch.sfin:lsk.ost.
5n262.03	Rozš.subtot.res.hr.čreva s odstr.sused.org:o.ch.s 2 enterost	5n421.01	Zad.manžet.[segm]res.konečn.s uch.sfin:otv.ch.s anast.
5n262.04	Rozš.subt.res.hr.čr.s odstr.sused.org:o.ch.s anas.An.praet.	5n421.02	Zad.manž.[seg]res.koneč.s uch.sfin:o.ch.s enterst.a sl.uz
5n262.20	Rozš.subt.res.s.hr.čreva s odstr.sused.org:lsk.bez anastom.	5n421.x	Zad.manžet.[seg]rs.koneč.s uchov.sfin:lsk.ost.
5n262.21	Rozš.subt.resekcia hr.čr.s odstr.sused.org:lsk.s anast.	5n422.01	Tubul.rs.koneč.s uch.sfin.pri ponech.parapr:ot.ch.s anst.
5n262.4	Rozš.subtot.res.hr.čreva s odstr.sused.org:konver.lsk.-lpt.	5n422.02	Tubul.rs.koneč.s uch.sfin.ponech.parapr:ot.ch.s entrst.a sl.u
5n262.x	Rozš.subtot.resekcia hr.čreva s odstr.sused.org:ost.	5n422.21	Tubul.res.konečn.s uch.sfin.pri ponech.parapr:lsk.s anst.
5n263.01	Rozšir.kolektómia s odstr.sused.org:otv.ch.s anast.	5n422.22	Tubul.res.konečn.s uch.sfin.pri ponech.parapr:lsk.s entrst.
5n263.02	Rozšir.kolektómia s odstr.sused.org:o.ch.s enterost,sl.uzav.	5n422.7	Tubul.res.konečn.s uch.sfin.pri ponech.parapr:peranál.
5n263.03	Rozšir.kolektómia s odstr.sused.org:o.ch.s 2 enterost.	5n422.x	Tubul.res.koneč.s uch.sfin.pri ponech.parapr:ost.
5n263.04	Rozšir.kolektómia s odstr.sused.org:o.ch.s anast.An.praet.	5n423.01	Pred.res.konečnika pri uchovaní sfinkteru:otv.ch.s anst.
5n263.20	Rozšir.kolektómia s odstr.sused.org:lsk.bez anastom.	5n423.02	Predná res.konečn.pri uchov.sfin:otv.ch.s entrst.a sl.uz.

5n423.21	Pred.res.konečn.pri uchovaní sfinkteru:lsk.s anast.	5n522.10	Pravostranná hemihepatektómia (res.segm. 5 až 8), lpt
5n423.22	Pred.res.konečn pri uch.sfinkt:lsk.s enetrst.a sl.uz.	5n522.12	P-str.hemihpatektómia(resekcia segmentov 5 až 8),lsk
5n423.x	Predná resekcia konečníka pri uchovaní sfikteru:ost.	5n522.20	Trisegmentektómia pečene (res.segm.4 až 8), lpt
5n424.01	Vysoká pred.res.konečníka s uch.sfin:otv.ch.s anast.	5n522.22	Trisegmentektómia pečene (resekcia segm.4 až 8),lsk
5n424.02	Vys.pred.res.koneč.s uch.sfin:otv.ch.s enterost.a sl.uzáv.	5n522.3	Extended right hepatectomy (4,5,6,7,8) or trisectionectomy
5n424.21	Vysoká predná res.konečn.pri uchov.sfin:lsk.s anast.	5n522.4	Right posterior sectionectomy (segment 6,7)
5n424.22	Vys.pred.resek.konečn.pri uch.sfins:lsk.s enterost.a sl.uz.	5n522.5	Right anterior sectionectomy (segment 5,8)
5n424.x	Vysoká predná resekcia konečníka pri uchovaní sfikteru:ost.	5n523.20	Mesohepatektómia (segment 4a, 4b, 5,8), laparotomicky
5n425.01	Hlboká pred.res.konečn.s uch.sfin:otv.ch.s anast.	5n523.22	Mesohepatektómia (segment 4a, 4b, 5,8), laparoskopicky
5n425.02	Hlb.pred.res.konečn.s uch.sfin:otv.ch.s enterost.a sl.uz.	5n523.30	Anatom.(typ)res.pečene,ďalšie segm.kombi,lpt
5n425.21	Hlboká pred.res.konečn.s uch.sfin:lsk.s anst.	5n523.32	Anatom.(typ)resek.pečene,ďalšie segment.kombinácie,lsk
5n425.22	Hlb.pred.res.konečn.s uch.sfin:lsk.s enterost.a sl.uz.	5n52x.0	Anatom.(typ)res.pečene,ost,lpt
5n425.x	Hlboká predná resekcia konečníka pri uchovaní sfikteru:ost.	5n52x.2	Anatomická (typická) resekcia pečene, ostatné, lsk
5n426.01	Hlb.pred.rs.konečn.s uchov.sfin s peran.anst:otv.ch.s anst.	5n531	Odstr.hepatál. transplantátu ako samostatný výkon
5n426.21	Hlb.pred.res.konečn.s uchov.sfin s peran.anst:lsk.s anst.	5n532	Odstr.vlast.tkaniva pečene ako samost.výk.
5n426.22	Hlb.re.koneč.pri uch.sf.s peranál.anast.,lsk,esk [TaTME]	5n533	L-str.bisegmentekt.pečene(res.sgm2,3),org.darc.pčas života
5n426.x	Hlboká pred.res.konečn.s uch.sfin s peranál.anstom:ost.	5n534	L-str.hemihpatekt.(res.sgm1,2,3,4a,4b)org.darc.pčas života
5n427.01	Rozš.pred.rs.koneč.s uch.sfin s odstr.sused.org:otv.ch.s anast	5n535	P-str.hemihpatekt.(res.sgm 5-8)org.darcovstvo počas života
5n427.02	Rozš.pr.rs.koneč.s uch.sfin s ods.sused.o:ot.ch.s enterst,sl.uz	5n536	Res.časti peč., ďalšie segm.kombi.pre org.darcov.poč.života
5n427.21	Rozš.pred.res.konečn.s uch.sfin s odstr.sused.org:lsk.s anast.	5n53x	Hepatektómia pre transplantáciu, ostatné
5n427.22	Rozš.pred.rs.koneč.s uch.sfin s ods.ss.o:lsk.s enterost.,sl.uz	5n550.10	Sutúra a opich pečene-hemostáza v súvisl.s úrazom,lpt
5n427.x	Rozšír.pred.res.konečníka s uchov.sfin s odstr.od sused.o:ost.	5n550.11	Sutúra a opich pečene za účel.hemostázy v súvisl.s úrazom,lsk
5n429.01	Iná res.konečn.pri uchovaní sfikteru:otv.ch.s anast.	5n550.20	Sutúra a opich pečene za účel.hemostázy v i.súvisl.ako úraz,lpt
5n429.02	Iná res.koneč.pri uchov.sfikteru:otv.ch.s enterost.,sl.uzáv.	5n550.22	Sutúra a opich pečene za účel.hemostázy v i.súvisl.ako úraz,lsk
5n429.21	Iná res.konečn.pri uchovaní sfikteru:lsk.s anast.	5n552	Rekonštrukcia pečene, plastika omenta
5n429.22	Iná res.konečn.pri uchovaní sfikteru:lsk.s enterost.,sl.uzáv.	5n591.0	Incízia pečene:bez ďalších výkonov
5n429.x	Iná res.konečn.pri uchovaní sfikteru:ost.	5n591.1	Incízia pečene:drenáž
5n42a.0	Abdominoperineál.res.konečn.bez zachovania sfinkteru:lpt.	5n591.20	Fenestrácia cysty pečene, laparotomicky
5n42a.2	Abdominoperin.rs.koneč.b.zachov.sfinkt:komb.otv.ch-lsk.	5n591.22	Fenestrácia cysty pečen, laparoskopicky
5n42a.x	Abdominoperineál.rs.koneč.bez zachovania sfinkteru:ost	5n591.x	Incízia pečene:ost.
5n42b	Abdominoper.res.konečn.bez zachov.sfinkt.s odstr.sus.org	5n613.1	Biliodigestívna anastomóza k duodenu
5n42c.1	Abdominosakr.res.koneč.bez zachov.sfinkt:lpt.abdmnsakr	5n613.2	Biliodigestívna anastomóza k jejunu
5n42c.2	Abdmosakr.res.koneč.bez zach.sfinkt:komb.lpt-lsk,abdmakr	5n613.3	Biliodigestívna anastomóza k jejunu,interpoz.čr.klučky
5n42c.x	Abdominosakr.res.koneč.bez zachov.sfinkt:ost.	5n613.4	Biliodigestívna anastomóza:kejunu s Roux-Y
5n42d	Abdominosakr.res.koneč.bez zachov.sfinkt.s odstr.sused.org	5n613.5	Biliodigestívna anastomóza:ostatné
5n42e	Sakroperineálna res.konečn.bez zachovania sfinkteru	5n623	Cholecystektómia:rozšírená
5n42f	Perineálna res.konečn.bez zachovania sfinkteru	5n640.00	Vsun./vým.1samoexpand.a nepokryt.stentu v žlč.c:lpt.
5n42x	Resekcia konečníka bez zachovania sfinkteru:ostatné	5n640.01	Vsun./vým.1samoexp.a nepokryt.stentu v žlč.c:lsk.
5n43f	Grazilisova plastika anusu a sfinkterového aparátu	5n640.02	Vsun./vým.1samoexp.a nepokryt.stentu v žlč.c:konv.lsk-lpt.
5n510.0	Atyp.res.chor.tk. pečene, lokálna excízia:lpt.	5n640.10	Vsun./vým.2samoexpand.a nepokryt.stentov v žlč.c:lpt.
5n510.2	Atyp.res.chor.tk. pečene, lokálna excízia:lsk.	5n640.11	Vsun./vým.2samoexp.a nepokryt.stentov v žlč.c:lsk.
5n510.4	Atyp.res.chor.tk. pečene, lokál.excízia:konv.lsk.-lpt.	5n640.12	Vsun./vým.2samoexp.a nepokryt.stentov v žlč.c:konv.lsk-lpt.
5n510.x	Atyp.res.chor.tk. pečene, lokálna excízia:ostatné	5n640.20	Vsun./vým.3samoexpand.a nepokryt.stentov v žlč.c:lpt.
5n511.0	Resekcia endocysty pečene (Echinokokovej cysty):lpt.	5n640.21	Vsun./vým.3samoexp.a nepokryt.stentov v žlč.c:lsk.
5n511.2	Resekcia endocysty pečene (Echinokokovej cysty):lsk.	5n640.22	Vsun./vým.3samoexp.a nepokryt.stentov v žlč.c:konv.lsk-lpt.
5n511.4	Res.endocysty pečene (Echinokok.cysty):konv.lsk.-lpt.	5n640.30	Vsun./vým.4+samoexpand.a nepokryt.stentov v žlč.c:lpt.
5n511.x	Res.endocysty pečene (Echinokok.cysty):ost.	5n640.31	Vsun./vým.4+samoexp.a nepokryt.stentov v žlč.c:lsk.
5n512.0	Klinovitá resekcia chorého tkaniva pečene:lpt.	5n640.32	Vsun./vým.4+samoexp.a nepokryt.stentov v žlč.c:konv.lsk-lpt.
5n512.2	Klinovitá resekcia chorého tkaniva pečene:lsk.	5n641.00	Vsun./vým.1samoexp.a pokryt.stent-prot.v ž.c:lpt.
5n512.4	Klinovitá resekcia chorého tkaniva pečene:konv.lsk.-lpt.	5n641.01	Vsun./vým.1samoexp.a pokryt.stent-protéz.v žlč.c:lsk.
5n512.x	Klinovitá resekcia chorého tkaniva pečene:ost.	5n641.02	Vsun./vým.1samoexp.a pokryt.stent-prot.v ž.c:konv.lsk-lpt.
5n514.0	Lok.deš.chor.tk.pečene alk.inj.s navádz.zobraz.postup:lpt.	5n641.10	Vsun./vým.2samoexp.a pokryt.stent-protéz.v žlč.c:lpt.
5n514.2	Lok.deš.chor.tk.pečene alk.inj.s navádz.zobr.postup:lsk.	5n641.11	Vsun./vým.2samoexp.a pokryt.stent-prot.v ž.c:lsk.
5n514.4	Lok.deš.chor.tk.pečene alk.inj.s nav.zobr.p:konv.lsk-lpt	5n641.12	Vsun./vým.2samoexp.a pokryt.stent-prot.v ž.c:konv.lsk-lpt.
5n514.x	Lok.deš.chor.tk.pečene alkohol.inj.s navádz.zobr.p:ost	5n641.20	Vsun./vým.3samoexp.a pokryt.stent-prot.v ž.c:lpt.
5n515.0	Lok.deštr.chor.tk.peč.induk.vysokofrekv.termoterap:lpt.	5n641.21	Vsun./vým.3samoexp.a pokryt.stent-protéz.v žlč.c:lsk.
5n515.2	Lok.deštr.chor.tk.pečene induk.vysokofrekv.termoterap:lsk	5n641.22	Vsun./vým.3samoexp.a pokryt.stent-prot.v ž.c:konv.lsk-lpt.
5n515.4	Lok.deštr.chor.tk.peč.induk.vysokofr.termoter:zm.lsk.-lpt.	5n641.30	Vsun./vým.4+samoexp.a pokryt.stent-prot.v žlč.c:lpt.
5n515.x	Lok.deštr.chor.tk.peč.induk.vysokofrekv.termoterap:ost.	5n641.31	Vsun./vým.4+samoexp.a pokryt.stent-prot.v žlč.c:lsk.
5n51x.0	Iná lokálna deštr.chor.tk.pečene:lpt.	5n641.32	Vsun./vým.4+samoexp.a pokryt.stent-prot.v ž.c:konv.lsk-lpt.
5n51x.2	Iná lokálna deštr.chor.tk.pečene:lsk.	5n64x.0	Vsun./vým.samoexp.st/prot.v žlč.c:ost.stenty:lpt.
5n51x.4	Iná lokálna deštr.chor.tk.pečene:konv.lsk.-lpt.	5n64x.1	Vsun./vým.samoexp.st/prot.v žlč.c:ost.stenty:lsk.
5n51x.x	Iná lokálna deštr.chor.tk.pečene:ost.	5n64x.2	Vsun./vým.samoexp.st/prot.v žlč.c:ost.stenty:konv. lsk.-lpt.
5n520.0	Anatom.resekcia 1segmentu pečene, laparotom.	5n651.0	Incíz.Oddi zvier.a papilla duodeni major[papilotómia]:lpt.
5n520.2	Anatom.resekcia 1 segmentu pečene, laparoskopicky	5n651.2	Incíz.Oddi zvier.a papilla duodeni major[papilotómia]:lsk.
5n521.10	Lavostranná hemihpatektómia (res.segm.2, 3, 4a a 4b), lpt	5n651.4	Incíz.Oddi zv.a papilla d.major[papilotómia]konv.lsk.-lpt.
5n521.12	L-str.hemihpatektómia(res.segm.2, 3, 4a a 4b),lsk	5n651.x	Incíz.Oddi zvier.a papilla d. major[papilotómia]:ost.
5n521.20	L-str.bisegmentekt.pečene(lobekt.l-str.,res.segm.2 a 3),lpt	5n652.0	Ost.incízie (s duodenot) na Oddi zv.a papilla d.major:lpt.
5n521.22	L-str.bisegmentekt.pečene(lobektómia l-str,res.segm.2a3),lsk	5n652.2	Ost.incízie (s ddnt) na Oddi zv.a papilla d.major:lsk.
5n521.3	Left medial sectionectomy (segment 4)	5n652.4	Ost.incízie (s ddnt) na Oddi zv.a Pap.d.major:zm.lsk.-lpt.

5n652.x	Ost.incizie (s ddnt) na Oddi zv.a papilla d.major:ost.	5n792.x	Odstr.konkrementu z ductus pancreat:ost.
5n694.0	Deštrukcia žľčových ciest:lpt.	5n793.0	Excizia ductus pancreaticus:lpt.
5n694.2	Deštrukcia žľčových ciest:lsk.	5n793.x	Excizia ductus pancreaticus:ostatné
5n694.4	Deštrukcia žľčových ciest:konv.lsk.-lpt.	5n794.0	Deštrukcia ductus pancreaticus:lpt.
5n695.0	Drenáž na žľčových cestách:lpt.	5n794.x	Deštrukcia ductus pancreaticus:ostatné
5n695.2	Drenáž na žľčových cestách:lsk.	5n795.0	Drenáž ductus pancreaticus:lpt.
5n695.4	Drenáž na žľčových cestách:konv.lsk.-lpt.	5n795.x	Drenáž ductus pancreaticus:ostatné
5n69a.0	Odstr.aloplast.materiálu na žľč.cest:lpt.	5n79a.0	Dilatácia pankreatických vývodov:lpt.
5n69a.2	Odstr.aloplast.materiálu na žľč.cest:lsk.	5n79a.x	Dilatácia pankreatických vývodov:ostatné
5n69a.4	Odstr.aloplast.mat.na žľč.cest:konv.lsk.-lpt.	5n79c.0	Hemostáza na pankrease a pankreatických cestách:lpt.
5n69b.0	Hemostáza žľčových ciest:lpt.	5n79c.x	Hemostáza na pankrease a pankreatických cestách:ost.
5n69b.2	Hemostáza žľčových ciest:lsk.	5n79d.0	Revízia na pankrease a pankr.c.ako samost.výk:lpt.
5n69b.4	Hemostáza žľčových ciest:zm.lsk.-lpt.	5n79d.x	Revízia na pankrease a pankr.c.ako samost.výk:ostatné
5n69c.0	Revízia žľč.ciest ako samost.výk:lpt.	5n79g.0	Vsun.samoexp.protézy na pankrease a pankr.c:laparot.
5n69c.2	Revízia žľč.ciest ako samost.výk:lsk.	5n79g.x	Vsun.samoexp.protézy na pankrease a pankr.c:ost.
5n69c.4	Revízia žľč.ciest ako samost.výk:konv.lsk.-lpt.	5n79h.0	Vsun.protézy bez samoexp.schop.pankreas a pankr.c:lap
5n69d.0	Vsun.protézy bez samoexpand.schop.do žľč.ciest:lpt.	5n79h.x	Vsun.protézy bez samoexp.schop.pankreas a pankr.c:ost.
5n69d.2	Vsun.protézy bez samoexpand.schop.do žľč.ciest:lsk.	5n79j.0	Výmena samoexp.protézy na pankrease a pankr.c:laparot.
5n69d.4	Vsun.protézy bez samoexp.schop.do žľč.ciest:zm.lsk.-lpt.	5n79j.x	Výmena samoexp.protézy na pankrease a pankr.c:ost.
5n69e.0	Vsun.2/viac protéz bez samoexpand.sch.do žľč.ciest:lpt.	5n79k.0	Vým.protézy bez samoexp.schop.pankreas a pankr.c:lpt.
5n69e.2	Vsun.2/viac protéz bez samoexpand.sch.do žľč.ciest:lsk.	5n79k.x	Vým.protézy bez samoexp.schop.pankreas a pankr.c:ost.
5n69e.4	Vsun.2/viac protéz bez samoexp.sch.do žľč.c:zm.lsk.-lpt.	5n79m.0	Sutúra na pankrease a pankr.cestách po poranení:lpt.
5n69f.0	Vým.protézy bez samoexpand.schop.v žľč.cestách:lpt.	5n79m.2	Sutúra na pankrease a pankr.cestách po poranení:lsk.
5n69f.2	Výmena protézy bez samoexpand.schop.v žľč.cestách:lsk.	5n79m.4	Sutúra na pankrease a pankr.cestách po poran.:konv.lsk.-lpt.
5n69f.4	Vým.protézy bez samoexpand.schop.v žľč.cest:zm.lsk.-lpt.	5n79m.x	Sutúra na pankrease a pankr.cestách po poranení:ost.
5n69g	Sutúra žľčovodov po poranení	5n79x.0	Iné OP na pankrease a pankr.cest:lpt.
5n69x.0	Ostat.operácie na žľč.cestách:lpt.	5n79x.2	Iné OP na pankrease a pankr.cest:lsk.
5n69x.2	Ostat.operácie na žľč.cestách:lsk.	5n79x.4	Iné OP na pankrease a pankr.cest:zm.lsk.-lpt.
5n69x.4	Ostat.operácie na žľč.cestách:konv.lsk.-lpt.	5n79x.x	Iné OP na pankrease a pankr.cest:ostatné
5n710.0	Incizia pankreasu bez ďalších výkonov	5n870	Uzavretie diafragmatickej hernie bez plastiky
5n710.1	Drenáž pankreasu	5n871	Uzavretie diafragmatickej hernie s plastikou
5n710.2	Incizia pankreasu s odstránením konkrementov	5n872	Uzavretie diafragmatickej hernie s autogen.m.
5n710.x	Incizia, drenáž pankreasu, ostatné	5n873	Uzavretie diafragmatickej hernie s alogén.m.
5n711	Excizia chorého tkaniva pankreasu	5n874.0	Uzavr.diafragm.her.s alopl.mat:lpt.
5n712.0	Deštrukcia chor.tkaniva pankreasu bez laváže	5n874.1	Uzavr.diafr.hernie s alopl.mat:lsk.transperit
5n712.1	Deštrukcia chor.tkaniva pankreasu s lavážou	5n874.2	Uzav.diafr.her.s alopl.mat.esk.totál.extaperit.prist.
5n715	Ost.lok.excizia a deštr.chor.tkanív pankreasu	5n874.3	Uzav.diafr.hernie s alopl.mat:transtorak.
5n716.1	Pankreatogastrotómia	5n874.4	Uz.diafragmat.her.s alopl.mat:torakoabd.
5n716.2	Pankreatoduodenostómia	5n874.5	Uzavr.diafr.her.s alopl.mat:torakoskop.
5n716.3	Pankreatojejunostómia	5n874.x	Uzavr.diafragm.her.s alopl.mat:ost.
5n716.40	Pseudocystogastrotómia, laparotomicky	5n875	Uzavr.diafragm.hernie pri recidive bez plast.
5n716.41	Pseudocystogastrotómia, laparoskopicky	5n876	Uzavr.diafragm.hernie pri recidive s plast.
5n716.x	Vnútor.drenáž pankreasu a derivácia pseudocysty pankr,ost.	5n877	Uzavr.diafragm.hernie pri recidive s autológ.m.
5n720.0	Enukleácia nádoru pankreasu:laparotomicky	5n878	Uzavr.diafragm.hernie pri recidive s alogén.m.
5n720.2	Enukleácia nádoru pankreasu:laparoskopicky	5n879.0	Uzavr.diafragm.her.pri recidive s alopl.mat:lpt.
5n721.0	Parciál.I-str.pankreatektómia bez anastomózy:lpt.	5n879.1	Uz.diafr.hernie pri recid.s alopl.mat:lsk,transperit.
5n721.2	Parciál.I-str.pankreatektómia bez anastomózy:lsk.	5n879.2	Uz.diafr.hernie pri recid.s alopl.mat:esk.tot.extrperit.prist
5n721.4	Parciál.I-str.pankreatektómia bez anastomózy:zm.lsk.-lpt.	5n879.3	Uzavr.diafr.hernie pri recid.s alopl.mat:transtorak.
5n722	Parc.res.hlavy pankreasu so zachov.pyloru	5n879.4	Uzavr.diafr.hernie pri recid.s alopl.mat:torakoabdom.
5n723	Parc.res.hlavy pankreasu so zachov.duodena	5n879.5	Uzavr.diafr.hernie pri recid.s alopl.mat:torakoskop.
5n724	Segmentárna pankreatektómia	5n879.x	Uzavretie diafragmat.hernie pri recidive s alopl.mat:ost.
5n725	Parciálna pankreaektómia s čiastočnou resekciovou žalúdku	5n87x	Uzavretie diafragmatickej hernie:ostatné
5n72a	Tot.pankreatektómia s parciálnou resekciovou žalúdku	5n994	Vsunutie peritoneovaskulárneho shuntu do bruš.dut
5n72b	Tot.pankreatektómia so zachov.pyloru	5o315.0	Eviscerácia malej panvy u muža:otv.chir.
5n72c	Tot.pankreatektómia so zachov.duodena	5o315.4	Eviscerácia malej panvy u muža:lsk.
5n72d	Tot.pankreatektómia:ostránenie transplantátu pankreasu	5o315.x	Eviscerácia malej panvy u muža:ostatné
5n72x.0	Parciálna pankreatektómia, ostatné	5o330.0	Vytv.rezervoáru moč.mechúra s pouz.ilea:otv.chir.
5n72x.1	Totálna pankreatektómia, ostatné	5o330.4	Vytv.rezervoáru moč.mechúra s pouz.ilea:lsk.
5n740	Anastomóza ductus pankreatikus k žalúdku	5o330.x	Vytv.rezervoáru moč.mechúra s pouz.ilea:ost.
5n741	Anastomóza ductus pankreatikus k jejunu	5o331.0	Vytv.rezervoáru moč.mech.s pouz.hr.čreva:otv.chir.
5n742	Anastomóza ductus pankreatikus k duodenu	5o331.4	Vytv.rezervoáru moč.mech.s pouz.hr.čreva:lsk.
5n743	Anastom.d.pancreat k jejunu s Roux-Y-anastom.	5o331.x	Vytv.rezervoáru moč.mech.s pouz.hr.čreva:ost.
5n74x	Anastomóza ductus pancreaticus:ostatné	5o332.0	Vytv.rezervoáru moč.mech.s použitím ileocéka:otv.chir.
5n790.0	Incizia ductus pancreaticus:lpt.	5o332.4	Vytv.rezervoáru moč.mech.s použitím ileocéka:lsk.
5n790.2	Incizia ductus pancreaticus:lsk.	5o332.x	Vytv.rezervoáru moč.mech.s použitím ileocéka:iné
5n790.4	Incizia ductus pancreaticus:konv.lsk.-lpt.	5o333.0	Vytv.rezervoáru moč.mech.s pouz.žalúdku:otv.chir.
5n790.x	Incizia ductus pancreaticus:ostatné	5o333.4	Vytv.rezervoáru moč.mech.s pouz.žalúdku:lsk.
5n791.0	Incizia papily pankreasu [papilotómia]:lpt.	5o333.x	Vytv.rezervoáru moč.mech.s pouz.žalúdku,ost.
5n791.x	Incizia papily pankreasu [papilotómia]:ostatné	5o334	Náhrada močového mechúra ortotopická
5n792.0	Odstr.konkrementu z ductus pancreat:lpt.	5o335.0	Konv.inej supra-vez.der.na náhr.rezerv.moč.mech:otv.chir.

5o335.4	Konv.inej supra-vez.deriv.na náhr.rezerv.moč.mech:lsk.	5t514.80↔	Vým.necem.TEP bedr.kĺbu na tot.necem.prot.hl.fem.
5o335.x	Konv.inej supra-vez.deriv.na náhr.rezerv.moč.mech:ost.	5t514.81↔	Vým.necem.TEP bedr.kĺbu na tot.cem.pr.hl.fem.
5o33x.0	Iná náhrada močového mechúra:otv.chir.	5t514.82↔	Vým.necem.TEP bedr.kĺbu na totál.hybr.prot.hl.fem.
5o33x.4	Iná náhrada močového mechúra:lsk.	5t514.x↔	Vým.necement.totát.endoprotézy bedr.kĺbu,ostat.
5o33x.x	Iná náhrada močového mechúra:iné	5t515.2↔	Vým.hybrid.TEP bedr.kĺbu na špec.prot.hl.fem.
5o907.1	Radikál.paraaortál.lymfadenektómia v kombi.s inými OP:lpt.	5t515.80↔	Vým.hybrid.TEP bedr.kĺbu na totál.necem.prot.hl.fem.
5o907.2	Radikál.paraaortál.lymfadenekt.kombi.s inými OP:lumbt.	5t515.81↔	Vým.hybrid.TEP bedr.kĺbu na tot.cem.pr.hl.fem.
5o907.4	Radikál.paraaortál.lymfadenekt.kombi.s inými OP:lsk.	5t515.82↔	Vým.hybrid.TEP bedr.kĺbu na tot.hybr.prot.hl.fem.
5o907.x	Radikál.paraaortál.lymfadenekt.kombi.s inými OP:ost.	5t515.x↔	Výmena hybridnej totálnej endoprotézy bedr.kĺbu,ost.
5o908.1	Radik.panvová lymfadenektómia v kombi.s i.OP:lpt.	5t516.2↔	Vým.TEP bedr.kĺbu na špec.pr.hl.femuru
5o908.2	Radik.panvová lymfadenektómia v kombi.s i.OP:lumbt.	5t516.80↔	Vým.TEP bedr.kĺbu na špec.tot.necem.prot.hl.fem.
5o908.4	Radik.panvová lymfadenektómia v kombi.s i.OP:lsk.	5t516.81↔	Vým.TEP bedr.kĺbu na špec.totál.cemen.prot.hl.fem.
5o908.x	Radik.panvová lymfadenektómia v kombi.s i.OP:iné	5t516.82↔	Vým.TEP bedr.kĺbu na špec.tot.hybr.prot.hl.fem.
5q741	Radikálna vulvektómia (predná, zadná)	5t516.x↔	Výmena tot.endoprotézy bedr.kĺbu na špeciálnu,ostatné
5t380	Artrodéza sakroiliakálneho spojenia	5t51j.2↔	Vým.metafyz.prot.hl.fem.s krát.driek.na špec.protézu.hl.fem
5t383↔	Artrodéza kolenného kĺbu	5t51j.80↔	Vým.metafyz.prot.hl.f.s krát.driek.na tot.necem.pr.hl.fem.
5t387.0↔	Artrodéza členkového kĺbu bez ďalšieho kĺbu	5t51j.81↔	Vým.metafyz.prot.hl.f.s krát.driek.na tot.cem.pr.hl.fem.
5t387.1↔	Artrodéza členkového kĺbu so subtalárnym kĺbom	5t51j.82↔	Vým.metafyz.prot.hl.f.s krát.driek.na tot.hybr.pr.hl.fem.
5t387.2↔	Artrodéza členk.kĺbu so subtalár.a Chopartovým kĺbom	5t51j.x↔	Vým.metafyz.protézy hl.femuru s krátkym driek.,ost.
5t388.1↔	Artrodéza sub talo:1 časť subtalárneho kĺbu	5t520.0↔	Impl.unikondylár.protézy kolen.kĺbu,necement
5t388.2↔	Artrodéza sub talo:2 časti subtalárneho kĺbu	5t520.1↔	Impl.unikondylár.protézy kolen.kĺbu,cement
5t388.3↔	Artrodéza sub talo:3 časti subtalárneho kĺbu	5t520.2↔	Impl.unikondylár.protézy kolen.kĺbu,hybrid
5t500.0↔	Impl.totál.endoprotézy bedr.kĺbu,necement.	5t521.0↔	Impl.bikond.povrch.prot.kolena bez spoj.bez pat.náhr,necem
5t500.1↔	Implantácia totál.endoprotézy bedr.kĺbu, cement.	5t521.1↔	Impl.bikond.povr.protézy kolena bez spoj.bez pat.náhr,cem.
5t500.2↔	Impl.totál.endoprotézy bedr.kĺbu,hybrid čiastoč.cement.	5t521.2↔	Impl.bikond.pov.pr.kolena bez spoj.bez pat.náhr,hybrid
5t502.0↔	Impl.totál.špeciál.endoprotézy bedr.kĺbu, necementovaná	5t522.0↔	Impl.bikond.povrch.pr.kolena bez spoj.s pat.náhr,necem
5t502.1↔	Impl.totál.špeciál.endoprotézy bedr.kĺbu, cementovaná	5t522.1↔	Impl.bik.povr.prot.kolena bez spoj.s patel.náhr,cement
5t502.2↔	Impl.totál.špeci.endoprotézy bedr.kĺbu, hybrid čiast.cement.	5t522.2↔	Impl.bik.povrch.prot.kolena bez spoj.s pat.náhr,hybrid
5t503.0↔	Implant.cervikokapitál.protézy bedr.kĺbu,necement.	5t523.0↔	Impl.bikond.povr.pr.kolena čiast.spoj.bez patel.náhr,necem
5t503.1↔	Implantácia cervikokapitálnej protézy bedr.kĺbu,cement.	5t523.1↔	Impl.bikond.povr.pr.kolena čiast.spoj.bez patel.náhr,cem
5t504.0↔	Impl.bipolár.cervikokapit.protézy bedr.kĺbu,necement.	5t523.2↔	Impl.bikond.povr.pr.kolena čiast.spoj.bez pat.náhr,hybrid
5t504.1↔	Impl.bipolár.cervikokapit.protézy bedr.kĺbu,cement.	5t524.0↔	Impl.bikond.povrch.pr.kolena čiast.spoj.s pat.náhr,necem
5t508.0↔	Impl.povrch.protézy hl.femuru hip resurfacing,necement.	5t524.1↔	Impl.bikond.povrch.prot.kolena čiast.spoj.s pat.náhr,cem
5t508.1↔	Impl.povrch.protézy hlavice femuru hip resurfacing,hybrid.	5t524.2↔	Impl.bikond.povrch.pr.kolena čiast.spoj.s pat.náhr,hybrid
5t508.2↔	Impl.povrch.protézy hlavice femuru hip resurfacing,cement.	5t525.0↔	Impl.TEP kolen.kĺbu spoj.bez patel.náhr.,necement
5t509.00↔	Impl.metaf.prot.hl.femuru s k.driek.bez acet.komp.,necemen.	5t525.1↔	Impl.TEP kolen.kĺbu spoj.bez patel.náhr.,cement
5t509.01↔	Impl.metaf.prot.hl.femuru s k.driek.bez acet.komp.,cement.	5t525.2↔	Impl.TEP kolen.kĺbu spojená bez pat.náhr.,hybrid
5t509.10↔	Impl.metafyz.protézy hl.femuru.s kr.dr.s acet.komp.,necem.	5t526.0↔	Impl.TEP kolen.kĺbu spoj.s patel.náhr.,necement
5t509.11↔	Impl.metafyz.protézy hl.femuru.s kr.dr.s acet.kom.,cem.	5t526.1↔	Impl.TEP kolen.kĺbu spojená s patel.náhr.,cement
5t509.12↔	Impl.metafyz.prot.hl.femuru.s kr.dr.s acet.kom.,hybrid č.cem.	5t526.2↔	Impl.TEP kolen.kĺbu spoj.s pat.náhr.,hybrid
5t50x.0↔	Iné implant.endoprotézy bedr.kĺbu,necement	5t527.10↔	Impl.patel.náhrady kolen.kĺbu,patelár.komponenta necem
5t50x.1↔	Iné implantácie endoprotézy bedr.kĺbu,cement	5t527.11↔	Impl.patel.náhrady kolen.kĺbu,patel.komponenta cement
5t50x.2↔	Iné implantácie endoprotézy bedr.kĺbu,hybrid	5t527.20↔	Impl.patel.náhrady kolen.kl,patelofemor.náhr.necem.
5t510↔	Revízia endoprotézy bedrového kĺbu bez výmeny	5t527.21↔	Impl.patel.náhrady kolen.kl,patelofemor.náhrada cem.
5t511.00↔	Vým.femor.komp.protézy hl.femuru na cervikokap.nec.pr.hl.f.	5t527.22↔	Impl.patel.náhrady kolen.kl,patelofem.náhr.hybrid.
5t511.01↔	Vým.femor.komp.protézy hl.femuru na cerv-kap.cem.pr.hl.f.	5t527.30↔	Impl.patel.náhrady kolen.kl,izol.náhr.femor.plochy,necem.
5t511.2↔	Vým.femor.kompon.protézy hl.femuru na špeciál.prot.hl.fem.	5t527.31↔	Impl.pat.náhrady kolen.kl,izol.náhrada femor.plochy,cemen
5t511.3↔	Vým.femor.komponen.protézy hl.femuru na bipol.prot.hl.f.	5t528.0↔	Impl.špeciál.protézy kolen.kĺbu,necement
5t511.4↔	Výmena femorálnej komponenty hlavičky protézy	5t528.1↔	Impl.špeciál.protézy kolen.kĺbu,cement
5t511.80↔	Vým.femor.komp.pr.hl.fem.na tot.necem.prot.hl.fem.	5t528.2↔	Impl.špeciál.protézy kolenného kĺbu,hybrid
5t511.81↔	Vým.femor.komp.pr.hl.femuru na tot.cem.prot.hl.fem.	5t529.1↔	Impl.prot.kolen.kl so zvýš.ohyb.schop.bez pat.náhr,cement
5t511.82↔	Vým.femor.komponenty pr.hl.femuru na tot.hybrid.pr.hl.fem.	5t529.2↔	Impl.protézy kolen.kl so zvýš.ohyb.schop.bez pat.náhr,hybrid
5t511.x↔	Vým.femorálnej komp.protézy hl.femuru,ostatné	5t52a.1↔	Impl.protézy kolen.kl so zvýš.ohyb.schop.s pat.náhr,cement
5t512.10↔	Vým.acetab.komponenty bed.kĺbu na acetab.komp.,necem.	5t52a.2↔	Impl.protézy kolen.kl so zvýš.ohyb.schop.s patel.náhr,hybrid
5t512.11↔	Vým.acetabulár.komp.bed.kĺbu na acetab.komp.,cem.	5t52b↔	Implant.interpozic.nezakotveného implantátu kolen.kĺbu
5t512.20↔	Vým.acet.komp.bedra na acet.komp,necem.s vým.hl.	5t52c.0↔	Impl.bikompart.protézy kolen.kĺbu bez pat.náhr,necement
5t512.21↔	Vým.acet.komp.bedra na acet.komp,cem.s vým.hl.	5t52c.1↔	Impl.bikompart.protézy kolen.kĺbu bez pat.náhr,cement
5t512.3↔	Vým.acetabulár.komponenty bedra na špeciál.prot.hl.f.	5t52c.2↔	Impl.bikompart.protézy kolen.kĺbu bez pat.náhr,hybrid
5t512.60↔	Vým.acetab.komp.bedra, izol.inlay bez vým.jamky	5t52d.0↔	Impl.bikompart.protézy kolen.kĺbu s patel.náhr,necement
5t512.61↔	Vým.acet.komp.bedra,izol.inlay bez vým.jamky s vým.hlavič	5t52d.1↔	Impl.bikompart.protézy kolen.kĺbu s patel.náhr,cement
5t512.80↔	Vým.acetab.komp.bedra na tot.necem.prot.hl.fem.	5t52d.2↔	Impl.bikompart.protézy kolen.kĺbu s patel.náhr,hybrid
5t512.81↔	Vým.acetab.komp.bedra na tot.cement.prot.hl.fem.	5t52e.0↔	Impl.endoprot.klb.náhrady kolena bez pohyb.funk,necem
5t512.82↔	Vým.acetabulár.komp.bedra na tot.hybr.pr.hl.fem.	5t52e.1↔	Impl.endoprotet.klb.náhr.kolena bez pohyb.funk,cement
5t512.x↔	Vým.acetabulárnej komponenty bedra,ost.	5t52e.2↔	Impl.endoprotet.klb.náhr.kolena bez pohyb.funk,hybrid
5t513.2↔	Vým.cement.TEP bedr.kĺbu na špec.prot.hl.femuru	5t52x.0↔	Ostat.implantácia endoprotézy kolen.kĺbu,necement.
5t513.80↔	Vým.cement.TEP bedr.kĺbu na tot.necem.prot.hl.fem.	5t52x.1↔	Ostat.implantácia endoprotézy kolen.kĺbu,cement.
5t513.81↔	Vým.cement.TEP bedr.kĺbu na tot.cem.pr.hl.fem.	5t52x.2↔	Ostat.implantácia endoprotézy kolen.kĺbu,hybrid.
5t513.82↔	Vým.cement.TEP bedr.kĺbu na tot.hybr.pr.hl.f.	5t530↔	Revízia endoprotézy kolenného kĺbu bez výmeny
5t513.x↔	Vým.femor.komp.protézy hl.femuru na cervikokap.nec.pr.hl.f.	5t531.10↔	Vým.unikondylárnej prot.kolen.kĺbu na unikond.prot.,necem
5t514.2↔	Vým.necement.TEP bedr.kĺbu na špec.prot.hl.fem.	5t531.11↔	Vým.unikondylárnej prot.kolen.kĺbu na unikond.prot.,cem.

5t531.20↔	Vým.unikond.prot.kolena na bikond.pov.pr.bez pat.náhr.nec	5t643.3	Dorzál. a ventrál.komb.spondylodéza medzi stavcami:3 segm.
5t531.21↔	Vým.unikond.prot.kolena na bikond.pov.pr.bez pat.náhr.cem	5t643.4	Dorzál. a ventrál.komb.spondylodéza medzi stavcami:4 segm.
5t531.30↔	Vým.unikond.prot.kolena na bikond.pov.pr.s patel.náhr.nec	5t643.5	Dorzál. a ventrál.komb.spondylodéza medzi stavcami:5 segm.
5t531.31↔	Vým.unikond.prot.kolena na bikond.pov.pr.s patel.náhr.cem	5t643.6	Dorzál. a ventrál.komb.spondylodéza medzi stavc:6 -viac segm
5t531.50↔	Vým.unikond.protézy kolena na TEP kolena spoj.nec	5t64x	Spondylodéza:ostatné
5t531.51↔	Vým.unikondyl.prot.kolena na TEP kolena spoj.cem.	5t650.1	Náhr.tela stavca implantátom a kompl.rek.na chrbt:1stavce
5t531.52↔	Vým.unikond.prot.kolena na TEP kolena spoj-hybr.čiasť.cem	5t650.2	Náhr.tela stav.impl.a kompl.rekonštrukcia na chrbtici:2st.
5t531.6↔	Výmena unikondylárnej protézy kolenného kľbu inlay	5t650.3	Náhr.tela stav.impl.a kompl.rekonštrukcia na chrbtici:3st.
5t531.x↔	Výmena unikondylárnej protézy kolenného kľbu, ostatné	5t650.4	Náhr.tela stav.impl.a kompl.rekonštrukcia na chrbtici:4st.
5t532.0↔	Vým.bikondyl.povrch.pr.kolena na bikond.povrch.p.rovn.typu	5t650.5	Náhr.tela stav.impl.a kompl.rekonštr.na chrbtici:5 a v.st.
5t532.40↔	Vým.bikondyl.povr.pr.kolena na bik.povr.pr.iný typ,necem.	5t651.1	Náhr.tela stavca osobit.mat.a kompl.rek.na chr:1st.
5t532.42↔	Vým.bikondyl.povr.pr.kolena na bik.povr.p.iný typ,hybrid/cem	5t651.2	Náhr.tela stavca osobit.mat.a kompl.rek.na chr:2st.
5t532.50↔	Vým.bikondyl.pov.pr.kolena na totál.endopr.kol.spoj.necem.	5t651.3	Náhr.tela stavca osobit.mat.a kompl.rek.na chr:3st.
5t532.52↔	Vým.bikondyl.pov.pr.kolena na tot.endopr.kol.spoj.hybr/cem	5t651.4	Náhr.tela stavca osobit.mat.a kompl.rek.na chr:4st.
5t532.6↔	Výmena bikondylárnej povrchovej protézy kolena inlay	5t651.5	Náhr.tela stavca osobit.mat.a kompl.rek.na chr:5 a v.st.
5t532.7↔	Vým.bikondyl.povr.protézy kolena, vým.femorál.komponenty	5t652	Náhr.tela stav.a kompl.rek.na chr:pred.podp.štep bez korek.
5t532.8↔	Vým.bikondyl.povr.protézy kolena, výmena tibiál.komponenty	5t653	Náhr.tela stav.a kompl.rek.na chr:pred.podp.štep s korek.
5t532.a0↔	Vým.bikondyl.povr.pr.kolena na špeciál.endopr.kol.,necem.	5t654	Kyfektómia
5t532.a1↔	Vým.bikondyl.povr.pr.kolena na špeciál.endopr.kol.,cem.	5t655	Dorzálna korekcia na chrbtici bez ventrálného uvoľnenia
5t532.x↔	Výmena bikondylárnej povrch.protézy kolena,ost.	5t656	Dorzálna korekcia na chrbtici s ventrálnym uvoľnením
5t533.0↔	Vým.spojenej TEP kolen.kľbu rovnakého typu	5t657	Dorzoventrálna korekcia na chrbtici
5t533.50↔	Vým.spojenej TEP kolen.kľbu na TEP kol.spojenú,necem	5t658	Kolumnotómia a polysegm.dorzál.lord.sp[DLS] Zielke
5t533.52↔	Vým.spojenej TEP kolen.kľbu na TEP kol.spojenú,hybrid/cem	5t659	Kolumnotómia a transpedikul.subrakčt.osteotómia
5t533.7↔	Výmena spoj.TEP kolena,výmena femorál.komp.	5t65a	Kolumnotómia a monosegm.cervikotorak.lord.spondylodéza
5t533.8↔	Vým.spoj.TEP kolena,výmena tibiál.komp.	5t65c	Unilater.epifyzeodéza na chrbt.s dorzál.fúziou stavca
5t533.9↔	Vým.spoj.TEP kolena,výmena patelár.komp.	5t65d	Bilaterál.epifyzeodéza na chrbt.s dorzál.fúziou stavca
5t533.a0↔	Vým.spojenej TEP kolen.kí na špeciál.endopr.kolena,necem.	5t65e.1	Epifyzeodéza chrbt.-usmer.rastu skobami pamäť.efekt:1skoba
5t533.a1↔	Vým.spojenej TEP kolen.kí na špeciál.endopr.kol,cem.	5t65e.2	Epifyzeodéza chrbt.-usmer.rastu skobami pamäť.efekt:2skoby
5t533.x↔	Výmena spojenej totálnej endoprotézy kolena,ostatné	5t65e.3	Epifyzeodéza chrbt.-usmer.rastu skobami pamäť.efekt:3skoby
5t534.0↔	Vým.špeciálnej protézy kolen.kľbu rovnakého typu	5t65e.4	Epifyzeodéza chrbt.-usmer.rastu skobami pamäť.efekt:4skoby
5t534.7↔	Vým.špec.protézy kolen.kí,výmena femor.komponenty	5t65e.5	Epifyzeodéza chrbt.-usmer.rastu skobami pamäť.efekt:5skób
5t534.8↔	Vým.špec.protézy kolen.kí,výmena tibiál.komp.	5t65e.6	Epifyzeodéza chrbt.-usmer.rastu skobami pamäť.efekt:6skób
5t534.9↔	Vým.špeciál.protézy kolen.kí,vým.patelár.komp.	5t65e.7	Epifyzeodéza chrbt.-usmer.rastu skobami pamäť.efekt:7skób
5t534.x↔	Výmena špeciálnej protézy kolenného kľbu,ost.	5t65e.8	Epifyzeodéza chrbt.-usmer.rastu skobami pamäť.efekt:8skób
5t535.10↔	Vým.patelár.náhrady na necem.patelár.komp.	5t65e.9	Epifyzeodéza chrbt.-usmer.rastu skobami pamäť.efekt:9skób
5t535.11↔	Vým.patelár.náhrady na cement.patel.komponentu	5t65e.a	Epifyzeodéza chrbt.-usmer.rastu skobami pamäť.efekt:10skób
5t535.20↔	Vým.patel.náhrady na patelofemor.necem.náhr.	5t65e.b	Epifyzeodéza chrbt.-usmer.rastu skobami pamäť.efekt:11skób
5t535.21↔	Vým.patel.náhrady na patelofem.cement.náhr.	5t65e.c	Epifyzeodéza chrbt.-usmer.rastu skobami pamäť.efekt:12skób
5t535.22↔	Výmena patel.náhr.na patelofem.hybr.náhr.	5t65e.d	Epifyzeodéza chrbt.-usmer.rastu skobami pamäť.efekt:13skób
5t535.30↔	Výmena patelár.náhrady na necement.femorálnu náhradu	5t65f	Subkut.fix.na chrbtici(inštrum.)podľa Harringtona
5t535.31↔	Výmena patelár.náhrady na cement.femorálnu náhradu	5t65g.a0	Dorzál.(inštrum.)korekt.spondylodéza,3-6 segm.prim.nestab.
5t536.42↔	Vým.pr.kol.zvýš.ohyb.na p.so zvýš.ohyb.bez pat.náhr-hyb/cem	5t65g.a1	Dorzál.(inštrum.)korekt.spondylodéza,3-6 segm.prim.stabil.
5t536.52↔	Vým.pr.kol.so zvýš.ohyb.na p.so zvýš.ohyb.s pat.náhr-hyb/cem	5t65g.b0	Dorzál.(inštrum.)korekt.spondylodéza,7-10 seg.prim.nest.
5t536.60↔	Vým.pr.kolena so zvýš.ohyb.na TEP spoj.bez patel.náhr.necem	5t65g.b1	Dorzál.(inštrum.)korekt.spondylodéza,7-10 seg.prim.stab.
5t536.61↔	Vým.pr.kolena so zvýš.ohyb.na TEP spoj.bez patel.n-hyb/cem	5t65g.c0	Dorzál.(inštrum.)korekt.spondylodéza,11-viac.s.prim.nest
5t536.70↔	Vým.pr.kolena so zvýš.ohyb.sch.na TEP spoj.s pat.náhr.necem	5t65g.c1	Dorzál.(inštrum.)korekt.spondylodéza,11-viac.s.prim.stab
5t536.71↔	Vým.pr.kolena so zvýš.ohyb.na TEP spoj.s pat.náhr-hyb/cem	5t65h.a0	Predná(inštrum.)korektív.spondylodéza,3-6 segm.prim.nestab.
5t536.90↔	Vým.protézy kolena so zvýš.ohyb.sch.na špec.endopr.,necem	5t65h.a1	Predná(inštrum.)korektív.spondylodéza,3-6 segm.prim.stab.
5t536.92↔	Vým.protézy kolena zvýš.ohyb.sch.na špec.endopr-hyb/cem.	5t65h.b0	Predná(inštrum.)korektív.spondylodéza,7-10 segm.prim.nest
5t536.x↔	Výmena protézy kolena so zvýš.ohyb.schopnosťou,ost.	5t65h.b1	Predná(inštrum.)korektív.spondylodéza,7-10 segm.prim.stab
5t560.0↔	Implantácia endoprotézy členk.kľbu,necem.	5t65h.c0	Predná(inštrum.)korektív.spondylodéza,11 a viac s.prim.nest
5t560.1↔	Implantácia endoprotézy členk.kľbu,cement.	5t65h.c1	Predná(inštrum.)korektív.spondylodéza,11 a viac s.prim.stab
5t560.2↔	Implantácia endoprotézy členk.kľbu,hybrid.čiasť.cem	5t65j.a0	Zad.a pred.kombi.(inštr)korekt.spondylodéza,3-6 s.prim.nest
5t571.00↔	Vým.endoprotézy členk.kľbu na endoprot.členk.k.,necem.	5t65j.a1	Zad.a pred.kombi.(inštr)korekt.spondylodéza,3-6 s.pr.stab
5t571.01↔	Výmena endoprot.členk.kľbu na endoprot.členk.kíb,cement.	5t65j.b0	Zad.a pred.komb.(inštr)korekt.spondylodéza,7-10 s.pr.nest
5t63x	Kostná náhrada na chrbtici:ostatné	5t65j.b1	Zad.a pred.komb.(inštr)korekt.spondylodéza,7-10 s.pr.stab
5t641.1	Dorzálna spondylodéza:1 segment	5t65j.c0	Zad.a pred.komb.(inštr)korekt.spondylodéza,11-viac.s.pr.nest
5t641.2	Dorzálna spondylodéza:2 segmenty	5t65j.c1	Zad.a pred.komb.(inštr)korekt.spondylodéza,11-viac.s.pr.stab
5t641.3	Dorzálna spondylodéza:3 segmenty	5t65k.1	Korekcia def.chrb.impl.vert.expan.pr.titán.r[VEPTR]:1 impl.
5t641.4	Dorzálna spondylodéza:4 segmenty	5t65k.2	Korekcia def.chrb.impl.vert.expan.pr.titán.r[VEPTR]:2 impl.
5t641.5	Dorzálna spondylodéza:5 segmentov	5t65k.3	Korekcia def.chrb.impl.vert.expan.pr.titán.r[VEPTR]:3 impl.
5t641.6	Dorzálna spondylodéza:6 a viac segmentov	5t65k.4	Korekcia def.chrb.impl.vert.expan.pr.titán.r[VEPTR]:4,viac.i
5t642.1	Ventrálna spondylodéza:1 segment	5t65x	Náhr.tela stav.a kompl.rek.na chr:ostatné
5t642.2	Ventrálna spondylodéza:2 segmenty	5t885.0↔	Transpl.fasciokut.lal.sv.šf.a fasc.mikrovask.anast:hl,krac
5t642.3	Ventrálna spondylodéza:3 segmenty	5t885.1↔	Tx.fasciokut.lal.sv,šf.a fasc.mikrovask.anast:rameno,axila
5t642.4	Ventrálna spondylodéza:4 segmenty	5t885.2↔	Tx.fasciokut.lal.sv,šf.a fasc.mikrovask.anast:ram,lakeť
5t642.5	Ventrálna spondylodéza:5 segmentov	5t885.3↔	Transplant.fasciokut.lal.sv,šf.a fasc.mikrovask.an:predlakt
5t642.6	Ventrálna spondylodéza:6 a viac segmentov	5t885.4↔	Tx.fasciokut.lal.sv,šf.a fasc.mikrovask.anast:hr.stena,chrb.
5t643.1	Dorzál.a ventrál.komb.spondylodéza medzi stavcami:1 segm.	5t885.5↔	Tx.fasciokut.lal.sv,šf.a fasc.mikrovask.anast:bruš.stena
5t643.2	Dorzál. a ventrál.komb.spondylodéza medzi stavcami:2 segm.	5t885.6↔	Tx.fasciokut.l.sv,šf.a fasc.mikrovask.anast:inguin,gen.gl.obl.

5t885.7↔	Tx.fasciokut.lal.sv,šf.a fasc.mikrovask.anast:steh,kol.	5t88x.6	Iné odobr.a tx.sv,šf.a fasc.mikrov.anast:inguin,gen,glut.obl.
5t885.8↔	Tx.fasciokut.lal.sv,šf.a fasc.mikrovask.anast:predk.	5t88x.7↔	Iné odobr.a tx.sv,šf.a fasc.mikrovask.anast:steh,kol.
5t885.9↔	Tx.fasciokut.lal.sv,šf.a fasc.mikrovask.anast:noha	5t88x.8↔	Iné odobr.a tx.sv,šf.a fasc.mikrovask.anast:predk.
5t885.x↔	Transplantácia fasciokut.lal.sv,šf.a fasc.mikrovask.anast:ost.	5t88x.9↔	Iné odobr.a tx.sv,šf.a fasc.mikrovask.anast:noha
5t886.0↔	Transplant.septokut.lal.sv,šf.a fasc.mikrovask.anast:hlava,krk	5t88x.x↔	Iné odobr.a transplantácia sv,šf.a fasc.mikrovask.anast:ost.
5t886.1↔	Tx.septokut.lal.sv,šf.a fasc.mikrovask.anast:rameno,axila	5v250.0	Lal.plast.kože a podk.prijemca:vol.lal.s mikrovask.anast:pery
5t886.2↔	Tx.septokut.lal.sv,šf.a fasc.mikrovask.anast:ram,lakeť	5v250.4	Lal.plast.k.a podk.prijem:vol.lal.s mikrovask.anast:ost.č.hlavy
5t886.3↔	Transpl.septokut.lal.sv,šf.a fasc.mikrovask.anast:predlakt	5v250.5	Lal.plast.kože a podk.prijem:vol.lalok.s mikrovask.anast:krk
5t886.4↔	Tx.septokut.lal.sv,šf.a fasc.mikrovask.anast:hr.sten,chrub.	5v250.6↔	Lal.plast.kože a podk.prijem:vol.lal.s mikrovask.anast:ram,axi
5t886.5↔	Tx.septokut.lal.sv,šf.a fasc.mikrovask.anast:bruš.stena	5v250.7↔	Lal.plast.kože a podk.prijem:vol.lal.s mikrovask.anast:ram,lak
5t886.6↔	Tx.septokut.lal.sv,šf.a fasc.mikrovask.anast:ing,gen,gl.obl.	5v250.8↔	Lal.plast.k.a podk.prijemca:vol.lal.s mikrovask.anast:predlakt
5t886.7↔	Tx.septokut.lal.sv,šf.a fasc.mikrovask.anast:steh.,kol.	5v250.9↔	Lal.plast.kože a podk.prijem:vol.lal.s mikrovask.anastom:ruka
5t886.8↔	Tx.septokut.lal.sv,šf.a fasc.mikrovask.anast:predkol	5v250.a	Lal.plast.k.a podk.prijem:vol.lal.s mikrovask.anast:hr.st,chrub
5t886.9↔	Tx.septokut.lal.sv,šf.a fasc.mikrovask.anast:noha	5v250.b	Lal.plast.k.a podk.prijemca:vol.lal.s mikrovask.anast:bruš.o.
5t886.x↔	Tx.septokut.lal.sv,šf.a fasc.mikrovask.anast:ost.	5v250.c	Lal.plast.k.a podk.prijem:vol.lal.s mikrovask.anast:inguin,gen.o.
5t887.0↔	Tx.myokut.lal.sv,šf.a fasc.mikrovask.anast:hlava,krk	5v250.d	Lalok.plast.kože a podk.prijem:vol.lal.s mikrovask.anast:glut.o.
5t887.1↔	Tx.myokut.lal.sv,šf.a fasc.mikrovask.anast:rameno,axila	5v250.e↔	Lalok.plast.k.a podk.prijem:vol.lal.s mikrovask.anast:steh,kol
5t887.2↔	Tx.myokut.lal.sv,šf.a fasc.mikrovask.anast:ram,lakeť	5v250.f↔	Lal.plast.kože a podk.prijem:vol.lal.s mikrovask.anast:predkol
5t887.3↔	Tx.myokut.laloka sv,šf.a fasc.mikrovask.anast:predlakt	5v250.g↔	Lal.plast.kože a podk.prijemca:vol.lal.s mikrovask.anast:noha
5t887.4↔	Tx.myokut.lal.sv,šf.a fasc.mikrovask.anast:hr.stena,chrub.	5v250.x↔	Lal.plast.kože a podk.prijemca:vol.lalok.s mikrovask.anast:ost.
5t887.5↔	Tx.myokut.lal.sv,šf.a fasc.mikrovask.anast:bruš.stena	5v554.0	Vol.tx.kože a lal.plast.k.a podk.prijem,vol.lal.mikrovask.an:pery
5t887.6↔	Tx.myokut.lal.sv,šf.a fasc.mikrovask.anast:inguin,gen,gl.obl.	5v554.1	Vol.tx.kože a lal.pl.k.a podk.prijem,vol.lal.mikrovask.an:nos
5t887.7↔	Tx.myokut.lal.sv,šf.a fasc.mikrovask.anast:steh,kol.	5v554.2↔	Vol.tx.kože a lal.pl.k.a podk.prijem,vol.lal.mikrovask.an:ucho
5t887.8↔	Transpl.myokut.lal.sv,šf.a fasc.mikrovask.anast:predk.	5v554.3↔	Vol.tx.kože a lal.pl.k.a podk.prijem,vol.lal.mikrovask.an:oč.vieč
5t887.9↔	Tx.myokut.lal.sv,šf.a fasc.mikrovask.anastomózou:noha	5v554.4	Vol.tx.kože a lal.pl.k.a podk.prijemca,vol.lal.mikrovask.a:os.č.hl
5t887.x↔	Transplantácia myokut.lal.sv,šf.a fasc.mikrovask.anast:ost.	5v554.5	Vol.tx.kože a l.plast.k.a podk.prijemca,vol.lal.mikrovask.a:krk
5t888.0↔	Tx.osteo-myokut/fasciok.l.sv,šf.a f.mikrovask.anast:hl,krk	5v554.6↔	Vol.tx.kože a l.pl.k.a podk.prijemca,vol.lal.mikrovask.a:ram,axi
5t888.1↔	Tx.osteo-myok/fasciok.l.sv,šf.a f.mikrovask.anast:rameno,axila	5v554.7↔	Vol.tx.kože a lal.pl.k.a podk.prijem,vol.lal.mikrovask.a:ram,lak
5t888.2↔	Tx.osteo-myokut/fasciok.l.sv,šf.a f.mikrovask.anast:ram,lakeť	5v554.8↔	Vol.tx.kože a lal.pl.k.a podk.prijem,vol.lal.mikrovask.a:predlakt
5t888.3↔	Tx.osteo-myokut/fasciok.l.sv,šf.a f.mikrovask.anast:predl.	5v554.9↔	Vol.tx.kože a lal.plast.k.a podk.prijem,vol.lal.mikrovask.a:ruka
5t888.4↔	Tx.osteo-myokut/fasciok.l.sv,šf.a f.mikrovask.anast:hr.st,chrub.	5v554.a	Vol.tx.kože a lal.pl.k.a podk.prijem,vol.lal.mikrovask.a:hr/chrub
5t888.5↔	Tx.osteo-myokut/fasciok.l.sv,šf.a f.mikrovask.anast:bruš.st.	5v554.b	Vol.tx.kože a lal.pl.k.a podk.prijem,vol.lal.mikrovask.a:bruš.o
5t888.6↔	Tx.osteo-myokut/fasciok.l.sv,šf.a f.mikrovask.anast:ing,gen,gl.obl.	5v554.c	Vol.tx.kože a lal.pl.k.a podk.prijem,vol.lal.mikrovask.a:ingv.gen
5t888.7↔	Tx.osteo-myokut/fasciok.l.sv,šf.a f.mikrovask.anast:steh,kol.	5v554.d	Vol.tx.kože a lal.pl.k.a podk.prijemca,vol.lal.mikrovask.a:glut.o
5t888.8↔	Tx.osteo-myokut/fasciok.l.sv,šf.a f.mikrovask.anast:predkol.	5v554.e↔	Vol.tx.k.a lal.plas.k.a podk.prijem,vol.lal.mikrovask.a:steh,kol
5t888.9↔	Tx.osteo-myokut/fasciok.l.sv,šf.a f.mikrovask.anast:noha	5v554.f↔	Vol.tx.kože a lal.pl.k.a podk.prijem,vol.lal.mikrovask.a:predkol
5t888.x↔	Transpl.osteo-myokut/fasciok.l.sv,šf.a f.mikrovask.anast:ost.	5v554.g↔	Vol.tx.kože a lal.plas.k.a podk.prijem,vol.lal.mikrovask.a:noha
5t889.0↔	Tx.iného transpl.sv,šf.a fasc.mikrovask.anast:hlava,krk	5v554.x↔	Vol.tx.kože a lal.plast.k.a podk.prijemca,vol.lal.mikrovask.a:ost.
5t889.1↔	Tx.iného transpl.sv,šf.a fasc.mikrovask.anast:rameno,axila	8d243	Biliodigest.anastomóza ESK navigovaná s ECE-LAMS
5t889.2↔	Tx.iného transpl.sv,šf.a fasc.mikrovask.anast:ram,lakeť	8d245.1	Kompresia pažerákových varixov samoexpandibilným stentom
5t889.3↔	Tx.iného transpl.sv,šf.a fasc.mikrovask.anast:predl.	8r306.01	Liečba intrakraniálnej aneurizmy špirálami
5t889.4↔	Tx.iného transpl.sv,šf.a fasc.mikrovask.anast:hr.stena,chrub.	8r306.02	Liečba intrakraniálnej aneurizmy stentom
5t889.5↔	Tx.iného transpl.sv,šf.a fasc.mikrovask.anast:br.stena	8r306.03	Liečba intrakraniálnej aneurizmy Flow-diverterom
5t889.6↔	Tx.i.transpl.sv,šf.a fasc.mikrovask.anast:inguin,genit,gl.obl.	8r306.04	Liečba intrakraniálnej aneurizmy Flow-disrupterom
5t889.7↔	Tx.iného transpl.sv,šf.a fasc.mikrovask.anast:steh,kol.	8r306.05	Liečba intrakraniálnej aneurizmy stentgraftom
5t889.8↔	Tx.iného transpl.sv,šf.a fasc.mikrovask.anast:predk.	8r306.06	Th intrakran.aneurizmy impantátom pre aneuriz.v bifurkácii
5t889.9↔	Transplantácia i.transpl.sv,šf.a fasc.mikrovask.anast:noha	8r306.0x	Liečba intrakraniálnej aneurizmy iným implantátom
5t889.x↔	Tx.iného transplantátu sv,šf.a fasc.mikrovask.anast:ost.	8r717.0	Vedenie mimotelov.obehu krvi v normotermii(>35°C)
5t88x.0↔	Iné odobr.a tx.sv,šf.a fasc.mikrovask.anast:hlava,krk	8r717.1	Vedenie mimotelov.obehu krvi v slabej hypotermii(32-35°C)
5t88x.1↔	Iné odobr.a tx.sv,šf.a fasc.mikrovask.anast:rameno,axila	8r717.2	Vedenie mimotelov.obehu krvi v stred.hypotermii(26-32°C)
5t88x.2↔	Iné odobr.a tx.sv,šf.a fasc.mikrovask.anast:ram,lakeť	8r717.3	Vedenie mimotelov.obehu krvi v hlb.hypotermii(20-26°C)
5t88x.3↔	Iné odobr.a tx.sv,šf.a fasc.mikrovask.anast:predl.	8r717.4	Ved.mimotelov.obehu krvi v hlbokej hepotermii(<20°C)
5t88x.4	Iné odobr.a tx.sv,šf.a fasc.mikrovask.anast:hr.stena,chrub.	8r717.x	Vedenie mimotelov.obehu krvi ,ostat.
5t88x.5	Iné odobr.a tx.sv,šf.a fasc.mikrovask.anast:bruš.stena	8r925	Perkutánná fenestrácia aortálnej disekcie

Funkcia

Určité OP-výkony v štyroch
dňoch



Určité OP-výkony v štyroch dňoch

Určité OP-výkony v štyroch dňoch

Určité OP-výkony v štyroch dňoch

Minimálne v [minimálne 4 výk. v tabuľke UOP4-1] 4 výk. v časovom odstupe min. 1 d.

Výkon UOP4-1

12b10	Perkutánná(ihl.)biopsia hypofýzy	13n06.2	Biopsia s incíziou jejuna
12b11	Perkutánná(ihl.)biopsia corpus pineale	13n07.0	Biopsia s incíziou colon ascendens
12b20	Perkut.(ihl.)biopsia hypofýzy s použ.zobr.metód	13n07.1	Biopsia s incíziou colon transversum
12b21	Perkut.(ihl.)biopsia corpus pineale s použ.zobr.metód	13n07.2	Biopsia s incíziou colon descendens
13a10.0	Biopsia s incíz. mozgu s trepanáciou lebkových kostí	13n07.3	Biopsia s incíziou colon sigmoideum
13a10.1	Biopsia s incíz.bazálnych ggl s trepanáciou lebkových kostí	13n08.0	Biopsia s incíziou konečníka
13a10.2	Biopsia s incí.mozg.kmeňa s trepanáciou lebkových kostí	13n08.1	Biopsia s incíziou perirektálneho tkaniva
13a10.3	Biopsia s incí.mozočka s trepanáciou lebkových kostí	13n09.0	Biopsia s incíziou pažeráka
13a10.4	Biops.s incí.intrakran. č.,hlav.nerv. a gglí s trepan.lebk.k.	13n09.1	Biopsia s incíziou bližšie neurčenej časti čreva
13a10.5	Biops.s incí.intrakraniál.ciev s trepanáciou lebk.kostí	13n09.2	Biopsia s incíziou mezenteria
13a10.6	Biops.s incí.mozg.obalov s trepanáciou lebkových kostí	13n09.3	Biopsia s incíziou omenta
13a10.7	Biops.s incíziou klenby lebky s trepanáciou lebkových kostí	13n09.4	Biopsia s incíziou peritonea
13a10.8	Biops.s incí.lebeč. bázy s trepanáciou lebkových kostí	13n09.5	Biopsia s incíziou retroperitoneálneho tkaniva
13a10.9	Biops.s incí.tvár. časti lebky s trepanáciou lebkových kostí	13n09.x	Biopsia s incíziou ostat.org. tráviaceho systému
13a10.x	Biops.s incí.ostat.intrakraniál.tkaniva s trepan.lebk.kostí	13n0x	Biopsia s incíziou ostat. intraabdominál.orgánov
13a11.0	Stereotaktická biopsia mozgu	13o00.0↔	Biopsia s incíziou obličky
13a11.1	Stereotaktická biopsia bazálnych ganglií	13o00.1↔	Biopsia s incíziou perirenálneho tkaniva
13a11.2	Stereotaktická biopsia mozgového kmeňa	13o00.4↔	Biopsia s incíziou močovodu
13a11.3	Stereotaktická biopsia mozočka	13o00.5↔	Biopsia s incíziou periureterálneho tkaniva
13a11.4	Stereotakt.biopsia intrakraniál. častí, hlav.nervov a ganglií	13o00.6	Biopsia s incíziou močového mechúra
13a11.5	Stereotaktická biopsia intrakraniálnych ciev	13o00.7	Biopsia s incíziou prívězikálneho tkaniva
13a11.6	Stereotaktická biopsia mozgových obalov	13o00.x	Biopsia s incíziou ostat.orgánov močovopohl.systému
13a11.x	Stereotakt.biopsia ostatného intrakraniálneho tkaniva	13p00.0	Biopsia s incíziou prostaty
13a20.0	Biopsia s incíziou miechy	13p00.1	Biopsia s incíziou periprostatického tkaniva
13a20.1	Biopsia s incíziou intraspínál. častí miechových nervov	13p01.0	Biopsia s incíziou glans penis
13a20.2	Biopsia s incíziou obalov miechy	13p01.1	Biopsia s incíziou tela penisu
13a20.3	"Biopsia s inc.intraspin.tkaniva,dg." "otvorenie" miech.kanála"	13p02.0↔	Biopsia s incíziou semenníkov
13a20.x	Biopsia s incíziou ostat. intraspínálneho tkaniva	13p02.3↔	Biopsia s incíziou vesiculae seminalis
13b00	Biopsia s incíziou štítnej žľazy	13q00.0↔	Biopsia s incíziou vaječníkov
13b01↔	Biopsia s incíziou prítitných teliesok	13q00.1↔	Biopsia s incíziou tuby uterina
13b02↔	Biopsia s incíziou nadobličiek	13q01.0↔	Biopsia s incíziou závesného aparátu matrice
13b10.0	Biopsia s incíz. hypofýzy, trasseptálne/transsfenoidálne	13q01.1	Biopsia s incíziou tela matrice
13b10.1	Biopsia s incíz.corpus pineale, trasseptál./transsfenoidál.	13q01.2	Biopsia s incíziou krčka matrice
13b20.0	Stereotaktická biopsia hypofýzy	13q02	Biopsia s incíziou pošvy
13b20.1	Stereotaktická biopsia corpus pineale	13q03	Biopsia s incíziou vulvy
13c11↔	Biopsia s incíziou dúhovky	13q04	Biopsia s incíziou ženského perinea
13c12↔	Biopsia s incíziou corpus ciliare	13q05	Vaginál.biopsia s incíziou Douglasovho priestoru
13c13↔	Biopsia s incíziou skléra	13q0x	Biopsia s incíziou ostat.ženských pohlavných orgánov
13c14↔	Biopsia s incíziou šošovky	13x01	Biopsia s incíziou ostat.orgánov krku
13c15↔	Biopsia s incíziou sietnice	14a30.0	Dg peroperačná endoskopia intrakraniál.priestoru
13c16↔	Biopsia s incíziou chorioidei	14a30.1	Dg peroperačná endoskopia intraspínál.priestoru
13c17↔	Biopsia s incíziou okohybných svalov	14j30.0	Diagnostická peroperačná bronchoskopia s incíziou
13c18↔	Biopsia s incíziou orbity	14j30.1	Diagnostická peroperačná tracheoskopia s incíziou
13d22↔	Biopsia s incíziou vnútorného ucha	14n31.0	Dg endoskopia žalúdka s incíziou alebo peroperačne
13j00	Biopsia s incíziou bránice	14n31.1	Dg endoskopia tenkého čreva s incíziou alebo peroperačne
13j01	Biopsia s incíziou mediastína	14n31.2	Dg endoskopia hrubého čreva s incíziou alebo peroperačne
13j02↔	Biopsia s incíziou bronchu	14n32.32	Dg endoskopia žlč.ciest, žlčníka, ductus cyst. s incíz./peroper.
13j03↔	Biopsia s incíziou pľúc	14n32.x	Dg endosk.ostat. tráviacej sústavy s incíziou/peroperačne
13k00	Biopsia s incíziou srdca	5a110	Resekcia nádoru klivu (Blumenbachi)
13k01	Biopsia s incíziou perikardu	5a111	Resekcia nádoru klenby lebky
13m00	Biopsia s incíziou týmusu	5a112.2	Res.intrakraniál.meningeómu z konvexity mozgu
13m01	Biopsia s incíziou sleziny	5a112.d	Res.intrakraniálneho parasagitálneho meningeómu
13n00.0	Biopsia s incíziou pečene s excíziou	5a112.e	Res.intrakraniálneho meningeómu spodiny lebečnej
13n00.1	Ihlová biopsia s incíziou pečene	5a112.f	Resekcia intrakraniálneho meningeómu v obl.krídla
13n01.0	Biopsia s incíziou žlčníka	5a112.g	Res.intrakraniálneho meningeómu mozgovej komory
13n01.1	Biopsia s incíziou žlčových ciest	5a112.h	Resek.intrakran.meningeómu rast.extraintrakraniál.
13n01.3	Biopsia s incíziou pankreasu	5a113.j	Resekcia gliomu z mozg.hemis,mikrochir.s neuronavig.
13n05	Biopsia s incíziou žalúdka	5a113.k	Resekcia gliomu z mozg.hemis,mikroch.b.neuronavig.
13n06.0	Biopsia s incíziou duodena	5a113.m	Resekcia gliomu z mozg.hemis,neuro-esk.s neuronavig.
13n06.1	Biopsia s incíziou ilea	5a113.n	Resekcia gliomu z mozg.hemis,neuro-esk.b.neuronavig.

5a114.j	Resekcia gliomu z mozočka,mikroch.s neuronavig.	5a122.1	Evak.subdurál.subakút.hematómu s kraniot.bez ICP monitor.
5a114.k	Resekcia gliomu z mozočka,mikroch.b.neuronavig.	5a123.0	Evak.subdurál.subakút.hematómu s kraniekt.s ICP monitor.
5a114.m	Resekcia gliomu z mozočka,neuro-esk.s neuronavig	5a123.1	Evak.subdurál.subakút.hematómu s kraniekt.bez ICP monitor.
5a114.n	Resekcia gliomu z mozočka,neuro-esk.b.neuronav	5a124.0	Evak.subdurál.chron.hematómu s kraniot.s ICP monitor.
5a115.j	Resek.intrakr.neuroepit.TU z elokvent.obl,mikroch.s neuronav.	5a124.1	Evak.subdurál.chron.hematómu s kraniot.bez ICP monitor.
5a115.k	Res.intrakr.neuroep.TU z elokvent.obl,mikroch.bez neuronav.	5a125.0	Evak.subdurál.chron.hematómu s kraniekt.s ICP monitor.
5a115.m	Res.intrakr.neuroep.TU z elokvent.obl,neuro-esk.s neuronav.	5a125.1	Evak.subdurál.chron.hematómu s kraniekt.bez ICP monitor.
5a115.n	Res.intrakr.neuroep.TU z elokvent.obl,neuro-esk.b.neuronav.	5a126.2	Evak.epidurál.hemat.s kraniot.bez revízie intradur.priest.
5a116.j	Res.intrakr.neuroepit.TU boč.kom.a IV.mozg.k,mikroch.s neuron	5a126.3	Evak.epidurál.hemat.s kraniot.s revíziou intradur.priest.
5a116.k	Res.intrakr.neuroepit.TU boč.kom.a IV.mozg.k,mi-ch.b.neuronav	5a127.2	Evak.epidur.hemat.s kraniekt.bez revízie intradur.priest.
5a116.m	Resek.intrakr.neuroe.TU boč.k.a IV.mozg.k,neuro-esk.s neuronav	5a127.3	Evak.epidurál.hemat.s kraniekt.s revíziou intradur.priest.
5a116.n	Res.intrakr.neuroe.TU boč.k.a IV.mozg.k,neuro-esk.b.neuron	5a128.4	Evak.intracerebr.póúraz.hemat.bez hemocefalu,supratent.
5a117.j	Resekcia TU z hlb.štrukt.mozgu,mikroch.s neuronav.	5a128.5	Evak.intracerebr.póúraz.hemat.s hemocefalom,supratent.
5a117.k	Resekcia TU z hlb.štrukt.mozgu,mikrochir.bez neuronav.	5a128.6	Evak.intracerebr.póúraz.hemat.bez hemocefalu,infratent.
5a117.m	Resekcia TU z hlb.štrukt.mozgu,neuroendoskop.s neuronav.	5a128.7	Evak.intracerebr.póúraz.hemat.s hemocefalom, infratent.
5a117.n	Resekcia TU z hlb.štrukt.mozgu,neuroendoskop.bez neuronav.	5a129.0	Evak.subdurál.akút.hematómu návrptom s ICP monitor.
5a118.j	Resek.intrakran.metastázy,mikrochir.s neuronavigáciou	5a129.1	Evak.subdurál.akút.hematómu návrptom s ICP monitor.
5a118.k	Resek.intrakran.metastázy,mikrochir.bez neuronavig.	5a12a.0	Evak.subdurál.subakút.hemat. návrptom s ICP monitor.
5a118.m	Resek.intrakran.metastázy,neuroendoskop.s neuronavig.	5a12a.1	Evak.subdurál.subakút.hemat.návrptom bez ICP monitor.
5a118.n	Resek.intrakraniál.metastázy,neuroendosc.bez neuronavig.	5a12b.0	Evak.subdurál.chron.hematómu návrptom s ICP monitor.
5a119	Resekcia nádorov spodiny lebečnej	5a12b.1	Evak.subdurál.chron.hematómu návrptom bez ICP monitor.
5a11a.0	Resek.kontúz.lož.mozgu s kraniotómiou s ICP monitoringom	5a12c.8	Evakuácia subdurálneho hematómu bez drenáže
5a11a.1	Resek.kontúz.lož.mozgu s kraniotómiou bez ICP monitoringu	5a12c.9	Evakuácia subdurálneho hematómu s drenážou
5a11b.0	Resek.kontúz.lož.mozgu s kraniektómiou s ICP monitoringom	5a12d.4	Evak.intracerebr.spontán.hemat.bez hemocefalu,supratent.
5a11b.1	Resek.kontúz.lož.mozgu s kraniektómiou bez ICP monitoringu	5a12d.5	Evak.intracerebr.spontán.hemat.s hemocefalom,supratent.
5a11c.3	Resekcia schwanómu n. III. intrakraniálne cez labyrint	5a12d.6	Evak.intracerebr.spontán.hemat.bez hemocefalu,infratent.
5a11c.4	Resekcia schwanómu n. IV. intrakraniálne cez labyrint	5a12d.7	Evak.intracerebr.spontán.hemat.s hemocefalom,infratent.
5a11c.5	Resekcia schwanómu n. V. intrakraniálne cez labyrint	5a130	Dekompresia hlav.nervov v mastoidál.a tympan.úseku n.VII
5a11c.6	Resekcia schwanómu n. VI. intrakraniálne cez labyrint	5a131	Dekompresia hlav.nervov labyrintového úseku n.VII.
5a11c.7	Resekcia schwanómu n. VII. intrakraniálne cez labyrint	5a132.7	Mikrovaskulár.dekompresia n.VII. v zad.jame lebečnej
5a11c.8	Resekcia schwanómu n. VIII. intrakraniálne cez labyrint	5a132.8	Mikrovaskulár.dekompresia n.VIII. v zad.jame lebečnej
5a11c.9	Resekcia schwanómu n. IX. intrakraniálne cez labyrint	5a132.9	Mikrovaskulár.dekompresia n.IX. v zad.jame lebečnej
5a11c.a	Resekcia schwanómu n. X. intrakraniálne cez labyrint	5a190.0	Exstirpácia nádoru klenby lebky v čelovej oblasti
5a11c.b	Resekcia schwanómu n. XI. intrakraniálne cez labyrint	5a190.1	Exstirpácia nádoru klenby lebky v okcipitoparietál.oblasti
5a11c.c	Resekcia schwanómu n. XII. intrakraniálne cez labyrint	5a190.2	Exstirpácia nádoru klenby lebky v subokcipitálnej oblasti
5a11d.3	Resekcia schwanómu n. III. Intrakraniál.retrosigmoidálne	5a190.3	Exstirpácia nádoru klenby lebky v oblasti orbity
5a11d.4	Resekcia schwanómu n. IV. intrakraniál.retrosigmoidálne	5a190.4	Exstirpácia nádoru klenby lebky v pterionálnej oblasti
5a11d.5	Resekcia schwanómu n. V. intrakraniál.retrosigmoidálne	5a191	Subfrontálna kraniotómia s resekciou nádoru rinobázy
5a11d.6	Resekcia schwanómu n. VI. intrakraniál.retrosigmoidálne	5a192	Exstirpácia iného nádoru zad.jamy retrosigmoid.prístupom
5a11d.7	Resekcia schwanómu n. VII. intrakraniál.retrosigmoidálne	5a193	Exstirpácia nádoru infratemporalnej oblasti
5a11d.8	Resekcia schwanómu n. VIII. intrakraniál.retrosigmoidálne	5a194.e	Operácia encefalokély spodiny lebečnej
5a11d.9	Resekcia schwanómu n. IX. intrakraniál.retrosigmoidálne	5a194.f	Operácia encefalokély inej časti ako spodiny
5a11d.a	Resekcia schwanómu n. X. intrakraniál.retrosigmoidálne	5a195	Dekompresívna kraniektómia bez uloženia kosti
5a11d.b	Resekcia schwanómu n. XI. intrakraniál.retrosigmoidálne	5a196	Drenáž subdurálnej tekutiny
5a11d.c	Resekcia schwanómu n. XII. intrakraniál.retrosigmoidálne	5a197	Externá komorová drenáž
5a11e.3	Resekcia schwanómu n. III. intrakraniál.kombinovane	5a198	Externá lumbálna drenáž
5a11e.4	Resekcia schwanómu n. IV. intrakraniál.kombinovane	5a198.1	Trepanopunkcia mozg.cysty/abscesu,supratent:1 ložisko
5a11e.5	Resekcia schwanómu n. V. intrakraniál.kombinovane	5a198.9	Trepanopunkcia mozg.cysty/abscesu,supratent:viac ložísk
5a11e.6	Resekcia schwanómu n. VI. intrakraniál.kombinovane	5a199.1	Trepanopunkcia mozg.cysty/abscesu,infratent:1 ložisko
5a11e.7	Resekcia schwanómu n. VII. intrakraniál.kombinovane	5a199.9	Trepanopunkcia mozg.cysty/abscesu,infratent:viac ložísk
5a11e.8	Resekcia schwanómu n. VIII. intrakraniál.kombinovane	5a19a.7	Rekonštrukčné OP n.VII. intrakraniálne sutúrou
5a11e.9	Resekcia schwanómu n. IX. intrakraniál.kombinovane	5a19a.b	Rekonštrukčné OP n. XI. intrakraniálne sutúrou
5a11e.a	Resekcia schwanómu n. X. intrakraniál.kombinovane	5a19a.c	Rekonštrukčné OP n. XII. Intrakraniálne sutúrou
5a11e.b	Resekcia schwanómu n. XI. intrakraniál.kombinovane	5a19b.7	Rekonštrukčné OP n. VII. intrakraniál.štepom
5a11e.c	Resekcia schwanómu n. XII. intrakraniál.kombinovane	5a19b.b	Rekonštrukčné OP n. XI. intrakraniál.štepom
5a11f.3	Resekcia schwanómu n. III. intrakraniál.strednou jamou	5a19b.c	Rekonštrukčné OP n. XII. intrakraniál.štepom
5a11f.4	Resekcia schwanómu n. IV. intrakraniál.strednou jamou	5a19c.81	Exstirpácia neurinómu n. VIII. cez labyrint
5a11f.5	Resekcia schwanómu n. V. intrakraniál.strednou jamou	5a19c.82	Exstirpácia neurinómu n. VIII., retrosigmoidálne
5a11f.6	Resekcia schwanómu n. VI. intrakraniál.strednou jamou	5a19e	Disekcia n.VIII cez strednú jamu
5a11f.7	Resekcia schwanómu n. VII. intrakraniál.strednou jamou	5a19f.8	Exstirpácia neurinómu n.VIII strednou jamou
5a11f.8	Resekcia schwanómu n. VIII. intrakraniál.strednou jamou	5a19g	Disekcia n. VIII. s labyrintektómiou
5a11f.9	Resekcia schwanómu n. IX. intrakraniál.strednou jamou	5a19h	Perkut.výkon na Gasserskom gangliu alebo koreňoch n.V.
5a11f.a	Resekcia schwanómu n. X. intrakraniál.strednou jamou	5a19k.0	Kraniektómia pri kraniostenóze,sagitálny šev
5a11f.b	Resekcia schwanómu n. XI. intrakraniál.strednou jamou	5a19k.1	Kraniektómia pri kraniostenóze,koronárny šev
5a11f.c	Resekcia schwanómu n. XII. intrakraniál.strednou jamou	5a19k.2	Kraniektómia pri kraniostenóze,metopický šev
5a120.0	Evak.subdurál.akút.hematómu s kraniot.s ICP monitor.	5a19k.3	Kraniektómia pri kraniostenóze,kombinácia viacerých švov
5a120.1	Evak.subdurál.akút.hematómu s kraniot.bez ICP monitor.	5a19m.4	Rekraniotómia pre hematóm
5a121.0	Evak.subdurál.akút.hematómu s kraniekt.s ICP monitor.	5a19m.5	Rekraniotómia pre infekciu
5a121.1	Evak.subdurál.akút.hematómu s kraniekt.bez ICP monitor.	5a19m.6	Rekraniotómia pre hygrom
5a122.0	Evak.subdurál.subakút.hematómu s kraniot.s ICP monitor.	5a19n.7	Neuroendoskop.extr.cudz.tel.z mozg.kom,ako súčas.vent.

5a19n.8	Neuroendoskop.extr.cudz.tel.z mozg.kom.iné cudz.tel.	5a20p	Intrak.endarterektóm.a vertebr./a.carotis/ich hl.vetiev
5a19o.1	Exstirpácia mozgovej cysty, mikroskopicky	5a20s	Extrakcia ventrikulárnej komôrky
5a19o.3	Exstirpácia mozgovej cysty, endoskopicky	5a20t	Výmena cerebrálneho katétra
5a19p.1	Fenestrácia mozgovej cysty, mikroskopicky	5a20u	Výmena jednocestného likvorového ventilu
5a19p.3	Fenestrácia mozgovej cysty, endoskopicky	5a20v	Extrakcia likvorového shuntu
5a19r.1	Intrakraniálna drenáž mozgovej cysty, mikroskopicky	5a210.0	Dekomp.kraniekt.odst.č.kl.leb.k dos.d.m.tk.s ul.k.d.k.b.
5a19r.3	Intrakraniálna drenáž mozgovej cysty, endoskopicky	5a210.1	Dekomp.kraniekt.odst.č.kl.leb.k dos.dos.d.m.tk.s ul.k.d.k.b.
5a19s	Operácie mozgu pri epilepsii	5a211.2	Elevácia impres.jedn.zl.lebky s návrt.v obl.klenby b.kraniopl.
5a19t	Stereotaktická implantácia rádioaktívneho izotopu	5a211.3	Elev.impr.jednod.zlom.lebky s návrt.v ob.klenby s kraniopl.
5a200	Ventrikulárna punkcia s mer.intraventr.tlaku	5a211.4	Elev.impr.jednod.zlom.lebky s návrt.v ob.spod.bez p.kraniopl.
5a202	Extra-intrakraniálna tepenná anastomóza	5a211.5	Elev.impr.jednod.zlom.lebky s návrt.v ob.spod.s p.kraniopl.
5a203	Implantácia antisifonu	5a211.6	Elev.impr.jednod.zlom.lebky s návrt.v ob.zad.j.bez p.kraniopl.
5a204.0	Ventrikulo.perit.drenáž prog.sh,b.protisifon.jed	5a211.7	Elev.impr.jednod.zlom.lebky s návrt.v ob.zad.j.s p.kraniopl.
5a204.1	Ventrikuloperit.dren.program.shunt,s protisifon.jed	5a212.2	Elev.impr.komplik.zlom.lebky v obl.klenby bez kraniopl.
5a204.2	Ventrikuloperit.dren.,neprogram.sh,b.protisifon.j.	5a212.3	Elev.impres.komplik.zlom.lebky v obl.klenby s kraniopl.
5a204.3	Ventrikuloperit.drenáž,neprog.sh,s protisifon.j.	5a212.4	Elev.impr.komplik.zlom.lebky v obl.spod.bez p.kraniopl.
5a204.4	Ventrikuloatri.dren.,prog.shunt,b.protisifon.jedn.	5a212.5	Elev.impr.komplik.zlom.lebky v obl.spod.s p.kraniopl.
5a204.5	Ventrikuloatri.dren.,prog.sh,s protisifon.jedn.	5a212.6	Elev.impr.komplik.zlom.lebky v obl.zad.j.bez p.kraniopl.
5a204.6	Ventrikuloatri.dren.,neprog.sh,b.protisifon.j.	5a212.7	Elev.impr.komplik.zlom.lebky v obl.zad.j.s p.kraniopl.
5a204.7	Ventrikuloatri.dren.,neprog.sh,s protisifon.j.	5a213	Kraniektóm.a rekonštr.lebky pri zložitých diskrániach
5a205.0	Zavedenie V-P shuntu	5a214.10	Rekonštr.tvár.skel.bez lebky(od3reg).p.PC[CAD-implantát]
5a205.1	Zavedenie V-A shuntu	5a214.11	Rekon.mozg.lebky s orbit,temp.al.fr.sín.(do2reg),PC[CAD-imp]
5a206	Zavedenie dočasného intraluminálneho shuntu	5a214.12	Rekon.mozg.leb.viac.obl.tvár.skel.(od3reg)p.PC[CAD-impl]
5a208	Implantácia kmeňová	5a214.20	Rekon.leb.bez tvár.skel.s alopl.m.jednoduchý implantát
5a209.0	Pripoj.vonk.test.p.pri kortik.mozg.stimul.Th.chr.neutiš.bo	5a214.21	Rekon.leb.bez tvár.skel.s alopl.m.p.PC[CAD-imp]jedn.defekt
5a209.1	Defin.impl.neurostim.zar.do podkož.p.kort.mozg.stimul.	5a214.22	Rek.lebky bez tvár.skel.s alopl.PC[CAD-imp]vef./kompl.def.
5a20a	Endoskopická ventrikulostómia III.	5a214.8	Kranioplastika vlastnou kosťou
5a20b.0	Implantácia ventrikulárnej komôrky,frontálne	5a214.9	Kranioplastika kostným cementom
5a20b.1	Implantácia ventrikulárnej komôrky,okcipitálne	5a214.a	Kranioplastika biokeramikou
5a20b.2	Implantácia ventrikulárnej komôrky,temporálne	5a214.b	Kranioplastika titanovou sieťkou
5a20b.3	Implantácia ventr.komôrky,zaved.Ommayovho rezervoáru	5a214.c	Kranioplastika inými materiálmi
5a20c	Revizna operácia bázy lebky pre likvoreu	5a215.2	Kraniot.a elev.impres.zlom.lebky v obl.klenby b.kraniopl.
5a20d	Ventrikulo-cisternoanastomóza podľa Torkildsena	5a215.3	Kraniot.a elev.impres.zlom.lebky v obl.klenby s kraniopl.
5a20e.0	Prim.exstirp.kavernóz.malform.mozgu supratent.s neuronav.	5a215.4	Kraniot.a elev.impres.zlom.lebky v obl.spod.bez použ.kraniopl
5a20e.1	Prim.exstirp.kavernóz.malf.mozgu supratent.bez neuronav.	5a215.5	Kraniot.a elev.impres.zlom.lebky v obl.spod.s použ.kraniopl.
5a20e.2	Prim.exstirpácia kavernóz.malf.mozgu infratent.s neuronavig.	5a215.6	Kraniot.a elev.impres.zlom.leb.v obl.zad.jam.b.použ.kraniopl.
5a20e.3	Prim.exstirp.kavernóz.malf.mozgu infratent.bez neuronav.	5a215.7	Kraniot.a elev.impres.zlom.leb.v obl.zad.jam.s použ.kraniopl
5a20e.4	Prim.exstirp.kaver.malf.mozgu v obl.mozg.kmeňa s neuronav.	5a215.8a	Imp./vým.liek.p.intravent.inf.funkč.OP.leb.moz,m.bl,p.i.s k.pr
5a20e.5	Prim.exstirp.kaver.malf.mozgu v obl.mozg.kmeňa bez neuron.	5a215.8b	Imp./vým.liek.p.intrav.inf.:funkč.OP.leb.moz,m.bl,p.i.s p.v.d.p
5a20e.6	Exstirp.kaver.malform.mozgu pri recidive supratent.s neuron.	5a215.8x	Imp./vým.liek.p.intrav.infúziu.p.funkč.OP.leb,moz,m.bl: iná
5a20e.7	Exstirp.kaver.malform.mozgu pri recid.supratent.bez neuron.	5a215.91	Impl.neurost.pre hlb.mozg.stim.s impl.neurost.el:nedobjí.sy
5a20e.8	Exstirp.kaver.malform.mozgu pri recidive infratent.s neuron.	5a215.92	Impl.neurost.pre hlb.mozg.stim.s impl.neurost.el: dobíjateľ.sy
5a20e.9	Exstirp.kaver.malform.mozgu pri recid.infratent.bez neuron.	5a215.a1	Vým.n-stim.pre hlb.mzg.stim.s/bez vým.n-stimul.el:nedobjí.sy
5a20e.a	Exstir.kaver.malf.mozgu pri rec.v obl.mozg.kmeňa s neuron.	5a215.a2	Vým.n-stim.pre hlb.mzg.stim.s/bez vým.n-stimul.el: dobíjateľ.sy
5a20e.b	Exstir.kaver.malf.mozgu pri rec.v obl.mozg.kmeňa bez neuron	5a215.b	Iné op.lebky.mozgu,m.blán:impl.al.vým.neuroprotézy
5a20f.0	Ošetrovanie aneurizmu mozgovej tepny s krvácaním:1 klip	5a300	Perkutánná chordotómia a traktotómia
5a20f.1	Ošetrovanie aneurizmu mozg.tepny s krvác:viac klipov	5a301	Trigemínová miechová traktotómia
5a20f.2	Ošetrovanie aneurizmu mozg.tepny bez krvác:1 klip	5a302	Iné protibolestivé operačné výkony na mieche
5a20f.3	Ošetrovanie aneurizmu mozg.tepny bez krvác:viac klipov	5a304.0	Exstirpácia intramedulárneho nádoru miechy
5a20g.4	Resek.arteriovenóz.malform.mozgu s krvác.s použ.klipov	5a304.1	Exstirpácia extradurálneho nádoru miechy
5a20g.5	Resek.arteriovenóz.malform.mozgu s krvác.bez použ.klipov	5a304.2	Exstirpácia subdurálnych lézií a nádorov miechy
5a20g.6	Resek.arterioven.malform.mozgu bez krvác.bez použ.klipov	5a304.3	Exstirpácia epidurálnych lézií a nádorov miechy
5a20g.7	Resek.arterioven.malform.mozgu bez krvác.s použ.klipov	5a307	Dekompresia intramedulárneho nádoru miechy
5a20h.0	Dekompr.operácia v obl.kraniocer.prech:A.Ch.malf.s duropl.	5a308	Evakuácia spontánneho hematómu miechového kanála
5a20h.1	Dekompr.OP v obl.kraniocer.prech:A.Ch.malf.s duropl.a p.i.	5a309	Evakuácia epidurálneho hematómu miechového kanála
5a20h.2	Dekompr.OP v obl.kraniocer.prech:iná ako A.Ch.malf.s duropl.	5a30a	Pred./zad.rizotóm.miech.koreň./drez miech.léz.pre bolesť
5a20h.3	Dekomp.OP kranioocer.prech:iná ako A.Ch.malf.s duropl.s impl.	5a30b	Dorzálna rizotómia pre neurogénny močový mechúr
5a20j.0	Intrakr.rekonštr.OP bez použ.biolog.lep.s použ.alotranspl.	5a30c	Deliberácia miechy a miechových nervov
5a20j.1	Intrakr.rekonštr.OP bez použ.biolog.lep.s použ.autológ.transpl.	5a30d	Deliberácia miechy a miechových nervov endoskopicky
5a20j.2	Intrakr.rekonštr.OP bez použ.biolog.lep.s použ.umel.implant.	5a30e.4	Deliberácia pripútanej miechy exstirp.lipómu z mieš.kónusu
5a20k.0	Intrakr.rekonštr.OP s použ.biolog.lep.s použ.alotranspl.	5a30e.5	Deliberácia pripútanej miechy uvoľnením jazvy jazvovit.tk.
5a20k.1	Intrakr.rekonštr.OP s použ.biolog.lep.s použ.autológ.transpl.	5a30e.6	Deliberácia pripútanej miechy znesením kostného výrastku
5a20k.2	Intrakr.rekonštr.OP s použ.biolog.lep.s použ.umel.implant.	5a30e.7	Deliberácia pripútanej miechy discíziou filum terminale
5a20m.0	Uzáv.tvr.pleny mozg/miechy bez biol.lep.s použ.alotranspl	5a30f	Impl.liek.pumpy na intratekál.aplik.liečiva do miech.kanála
5a20m.1	Uzáv.tvr.pleny mozg/miechy bez biol.lep.s použ.autol.transpls.	5a30g	Excízia A-V malformácie miechy
5a20m.2	Uzáv.tvr.pleny mozg/miechy bez pou.biol.lep.s pou.umel.impl.	5a30h	Mikrochirurgická exstirpácia cievnnej malformácie miechy
5a20n.0	Uzáv.tvrd.pleny moz./miechy s biol.lep.s použ.alotranspl.	5a30j	Použ.stabilizač.osteosynt.mat.po plast.defektu neurál.rúry
5a20n.1	Uzáv.tvrd.pleny moz./miechy s biol.lep.s použ.autol.transpl.	5a30k	Syringomyélia s terminálnou ventrikulostómiou
5a20n.2	Uzáv.tvrd.pleny moz./miechy s biol.lep.s použ.umel.impl.	5a30m	OP meningokély,meningomyelokély,lipomeningokély
5a20o	Chirurgické ošetrovanie dury	5a30n	Uvoľnenie filum terminale

5a30o.9	Plastika otvoreného defektu proximálnej neurálnej rúry	5a40c.9	Resekcia schwanómu n. IX.extrakraniálne cez labyrint
5a30o.b	Plastika otvoreného defektu distálnej neurálnej rúry	5a40c.a	Resekcia schwanómu n. X.extrakraniálne cez labyrint
5a30p.8	Plastika krytého defektu proximálnej neurálnej rúry	5a40c.b	Resekcia schwanómu n. XI.extrakraniálne cez labyrint
5a30p.a	Plastika krytého defektu distálnej neurálnej rúry	5a40c.c	Resekcia schwanómu n. XII.extrakraniálne cez labyrint
5a30r	Implantácia expanderu pred plastikou rozsiahleho defektu	5a40d.3	Resekcia schwanómu n. III.extrakraniál.retrosigmoidálne
5a310.10	Impl.liek.pumpy intrat/epidurál.pod.liek:l.pum.s.konš.priet.	5a40d.4	Resekcia schwanómu n. IV.extrakraniál.retrosigmoidálne
5a310.11	Impl.liek.pump.intratek/epidurál.pod.liek:progr.liek.pumpa	5a40d.5	Resekcia schwanómu n. V.extrakraniál.retrosigmoidálne
5a310.1x	Impl.liek.pumpy a intratek./epidurál.podávanie liek:ost.	5a40d.6	Resekcia schwanómu n. VI.extrakraniál.retrosigmoidálne
5a310.2	Vytvorenie podkožného rezervoára	5a40d.7	Resekcia schwanómu n. VII.extrakraniál.retrosigmoidálne
5a310.3	Revízia imp.intratekálneho a/epidurálneho katétra	5a40d.9	Resekcia schwanómu n. IX.extrakraniál.retrosigmoidálne
5a310.4	Revízia impl.liek.pumpy na intratek./epidurál.pod.liekov	5a40d.a	Resekcia schwanómu n. X.extrakraniál.retrosigmoidálne
5a310.5	Revízia implantovaného podkožného rezervoára	5a40d.b	Resekcia schwanómu n. XI.extrakraniál.retrosigmoidálne
5a310.7	Odstránenie impl.liek.pumpy na intratek./epidurál.pod.liekov	5a40d.c	Resekcia schwanómu n. XII.extrakraniál.retrosigmoidálne
5a311.00	Impl.1 dočas.stimul.epidurál.elektrody na testovanie	5a40e.3	Resekcia schwanómu n. III.extrakraniál.kombinovane
5a311.01	Impl.viac dočas.stimul.epidurál.elektrod na testovanie	5a40e.4	Resekcia schwanómu n. IV.extrakraniál.kombinovane
5a311.02	Impl./vým.1 perkut.epidurál.elekt.na trv.stimul.miechy	5a40e.5	Resekcia schwanómu n. V.extrakraniál.kombinovane
5a311.03	Impl./vým.viac perkut.stimul.epidurál.elekt.na trv.stimul.miechy	5a40e.6	Resekcia schwanómu n. VI.extrakraniál.kombinovane
5a311.04	Impl./vým.1 chir.epidurál.elekt.na trv.stimul.miechy	5a40e.7	Resekcia schwanómu n. VII.extrakraniál.kombinovane
5a311.05	Impl./vým.viac chir.epidurál.elekt.na trv.stimul.miechy	5a40e.9	Resekcia schwanómu n. IX.extrakraniál.kombinovane
5a311.06	Imp.multif.elek.do epid./subarachn.pr.perkut.pulz.rádiotr.oš.	5a40e.a	Resekcia schwanómu n. X.extrakraniál.kombinovane
5a311.1	Impl./vým.subarachn.elekt.na stimul.pred.koreňov miechy	5a40e.b	Resekcia schwanómu n. XI.extrakraniál.kombinovane
5a311.20	Odstránenie 1 perkut.stimulač.epidurál.elektrody	5a40e.c	Resekcia schwanómu n. XII.extrakraniál.kombinovane
5a311.21	Odstrán.viac perkut.stimul.epidurál.elektrod	5a40f.3	Resekcia schwanómu n. III.extrakran.stred.jamou
5a311.22	Odstrán.1 chir.stimul.epidurál.elektrody	5a40f.4	Resekcia schwanómu n. IV.extrakran.stred.jamou
5a311.23	Odstrán.viac chir.stimul.epidurál.elektrod	5a40f.5	Resekcia schwanómu n. V.extrakran.stred.jamou
5a311.24	Odstrán.1 stimul.subarachnoideál.elektrody	5a40f.6	Resekcia schwanómu n. VI.extrakran.stred.jamou
5a311.25	Odstrán.viac stimul.subarachnoideál.elektrod	5a40f.7	Resekcia schwanómu n. VII.extrakran.stred.jamou
5a311.31	Revízia 1 perkut.stimul.epidurál.elektrody	5a40f.9	Resekcia schwanómu n. IX.extrakran.stred.jamou
5a311.32	Revízia viac perkut.stimul.epidurál.elektrod	5a40f.a	Resekcia schwanómu n. X.extrakran.stred.jamou
5a311.33	Revízia 1 chir.stimul.epidurál.elektrody	5a40f.b	Resekcia schwanómu n. XI.extrakran.stred.jamou
5a311.34	Revízia viac chir.stimul.epidurál.elektrod	5a40f.c	Resekcia schwanómu n. XII.extrakran.stred.jamou
5a311.35	Revízia 1 stimul.subarachnoid.elektrody	5a40g	Transkutánná neurolyza nervov a nervových ganglií
5a311.36	Revízia viac stimul.subarachnoid.elektrod	5a500	Impl.elektron.stimulátora n.vagus pri lieč.epilepsie
5a311.40	Impl./vým.neurost.epid.stim.mie:impl/vým.elek.,1-k.p.i.sy.b.d	5a501	Rekonštr.OP n.VII v obl.tváre p.paréze n.VII,cross face tech.
5a311.41	Imp./vým.neurost.epid.st.mie:impl./vým.elek.,viac-k.p.i.sy.b.d	5a502	Rekonštr.OP n.VII v obl.tváre p.paréze n.VII,dynam.záver
5a311.42	Imp/vým.neurost.epid.st.mie:impl./vým.elek.,viac-k.p.i.sy.dob	5a503	Rekonštr.OP n.VII v obl.tváre p.paréze n.VII,static.záver
5a311.50	Vým.neurost.epid.st.mie.bez potr.výmeny elek.,1-k.p.i.sy.b.d.	5a504	Rekonštr.OP n.VII v obl.tváre p.paréze n.VII,transpoz.svalu
5a311.51	Vým.neurost.epid.st.mie.bez potr.vým.elekt,viac-k.p.i.sy.b.d	5a505.1	Rekonštr.OP n. VII štepom v spánk.k., bližšie k mozg.kmeňu
5a311.52	Vým.neurost.epid.st.mie.bez potr.vým.elekt,viac-k.p.i.sy.dob.	5a505.2	Rekonštrukcia n. VII. v spánkovej kosti
5a311.6	Impl./vým.neurost.stim.pred.kor.miechy s im/vým.subara.el.	5a506	Transplantácia nervu s facio-faciálnou anastomózou
5a311.7	Výmena neurost stim.pred.kor.miechy bez /vým.subarach.el.	5a507.0	Resek.nádoru veľk.a.stred.nervov bez násl.rekonštr.nervu
5a311.8	Reviz.imp.neurost.epidurál.stim.mie.a.stim.pred.koreň.mie	5a507.1	Resek.nádoru veľk.a.stred.nervov s násl.rekonštr.nervu
5a311.9	Odstr.imp.neurost.epid.st.mie.a.stim.pred.kor.miechy	5a508	Impl.neurostim.zar.pri dysfunkcii dol.moč.ciest
5a311.x	Iné operácie na mieche a miechových štruktúrach	5a50a	Rekonštrukčné OP n. VII.extrakraniál.štepom
5a400	Denervácia periférneho nervu	5a50b	Rekonštrukčné OP n. VII.extrakraniál.sutúrou
5a401	Excízia lézie periférneho nervu:pri rekonštrukcii	5a50c.2	Mikroch.sut.perif.nervu priama s pou.autotranspl.s použ.lep.
5a402.b	Rekonštrukčné OP n. XI. extrakraniál.štepom	5a50c.3	Mikroch.sut.perif.nerv.priama s pou.autotranspl.bez pou.lep.
5a402.c	Rekonštrukčné OP n. XII. extrakraniál.štepom	5a50e.4	Rekonštr.nerv.plexu s použ.nerv.štepou:jednostran.
5a403	Rekonštrukcia n.VII. štepom v extrakraniálnom úseku	5a50e.5	Rekonštr.nerv.plexu bez použ.nerv.štepou:jednostran.
5a404	Primárna mikrosutúra nervového plexu	5a50f	Mikroch.sut.perif.nervu priama bez použ.autotransplant.
5a405.b	Rekonštrukčné OP n. XI. extrakraniál.sutúrou	5a50g	Dekompresia,deliberácia a uvoľnenie zrástov perifér.nervu
5a405.c	Rekonštrukčné OP n. XII. extrakraniál.sutúrou	5a50h.61	Operácia pre syndróm Guyonovho tunela
5a407.4	Sympatektómia,laparoskopicky	5a50h.63	OP pre sy.kubitál.tunela s dekompresiou nervu
5a407.5	Sympatektómia,videoskopicky	5a50h.64	OP pre sy.kubitál. tunela s transpoziciou nervu
5a408.1	Torakálna sympatektómia,torakotomicky	5a50h.6x	Operácia pre úžinový syndróm na HK, iný
5a408.2	Torakálna sympatektómia,torakoskopicky	5a50h.7	OP pre poúraz.stavy perifér.nervu na HK
5a408.3	Torakál.sympatektómia,perkután.pod kontrolou C-ramena	5a50h.8	OP pre pozápal.stavy perifér.nervu na HK
5a409.0	Lumbálna sympatektómia,otvorene chirurgicky	5a50h.9	Operácia pre úžinový syndróm na dolnej končatine
5a409.3	Lumbál.sympatektómia,perkután.pod kontrolou C-ramena	5a50h.a	OP pre poúraz.stavy perifér.nervu na DK
5a40a.7	Anastomóza n. VII.sutúrou	5a50h.b	OP pre pozápal.stavy perifér.nervu na DK
5a40a.b	Anastomóza n. XI.sutúrou	5a50j	Operácia pre pronátorový syndróm
5a40a.c	Anastomóza n. XII.sutúrou	5a50k	Dekompresia nervového plexu
5a40b.7	Anastomóza n. VII.štepom	5a50l	Explorácia intradurál.časti brach.plexu zadným prístupom
5a40b.b	Anastomóza n. XI.štepom	5a50m	Explorácia extradurálnej časti brachiálneho plexu
5a40b.c	Anastomóza n. XII.štepom	5a50n	Skalenotóm/dekompres.brach.plexu p.sy.hor.hrud.apertúry
5a40c.3	Resekcia schwanómu n. III.extrakraniálne cez labyrint	5a50o	Dekompresia periférneho nervu transkutánná
5a40c.4	Resekcia schwanómu n. IV.extrakraniálne cez labyrint	5a50p	Transpozícia periférneho nervu
5a40c.5	Resekcia schwanómu n. V.extrakraniálne cez labyrint	5a50r	Endoskopická dekompresia kanála n.II
5a40c.6	Resekcia schwanómu n. VI.extrakraniálne cez labyrint	5a50t.00	Impl/vým.neurost.PNS impl/vým.el:1-kanál.plne impl.nedobj
5a40c.7	Resekcia schwanómu n. VII.extrakraniálne cez labyrint	5a50t.01	Impl/vým.neurost.PNS s impl./vým.el:viac-k.plne impl.nedobj

5a50t.02	Impl./vým.neurost.PNS s impl./vým.el.:viac-k.plne impl.dobij.	5b122.02	HemiTE.s odstr.prišt.tel.bez disek.kompartm.,miniinv.radioa
5a50t.03	Impl./vým.neuros.PNS s impl./vým.el.:vág.nervostim.sy	5b122.03	HeTE.s odstr.prišt.tel.bez dis.kompartm.,miniinv.v-r
5a50t.04	Impl/vým.neust.PNS impl/vým.el.:vág.n.-stim.srd.b.um.sn.v PK	5b122.04	HemiTE.s odstr.prišt.tel.bez dis.kompartm.,esk.asist.
5a50t.05	Impl/vým.neurs.PNS impl/vým.el.:vág.n.-stim.srd.s.um.sn.v PK	5b122.05	HemiTE.s odstr.prišt.tel.bez dis.kompartm.,esk.radioas.
5a50t.06	Impl/vým.neuros.PNS s impl./vým.el.:aktivácia baroreceptora	5b122.06	HemiTE.s odstr.prišt.tel.bez dis.kompartm.,s elektroneuros.
5a50t.10	Vým.neurost.PNS bez vým.elekt.:1-kanál.plne impl.nedobij.	5b122.0x	HemiTE.s odstr.prišt.tel.bez dis.kompartm., ostatné
5a50t.11	Vým.neurost.PNS bez vým.el.:viac-kanál.plne impl.nedob.	5b122.10	HemiTE.s odst.prišt.t.a s dis.ce.k. a krč.dis.lat.kom.LU, štand
5a50t.12	Vým.neurost.PNS bez vým.el.:viac-kanál.sy.dobij.	5b122.11	HeTE.s odst.prišt.t.a s dis.ce.k. a krč.dis.lat.k.LU,miniinv.video
5a50t.13	Vým.neurost.PNS bez vým.el.:vágový nervostim.sy.	5b122.12	HeTE.s odst.prišt.t.a s dis.ce.k. a krč.dis.lat.k.LU,miniinv.radio
5a50t.14	Vým.neuros.PNS b.vým.el.:vág.n.stim.s.srdc.b.vým.sním.v PK	5b122.13	HeTE.s odst.prišt.t.a s dis.ce.k. a krč.dis.lat.k.LU,miniinv.v-r
5a50t.15	Vým.neurost.PNS b.vým.el.:vág.n.stim.s.srdc.s.vým.sním.v PK	5b122.14	HeTE.s ods.prišt.tel.a s dis.ce.k. a krč.dis.lat.komp.LU.,esk.as
5a50t.16	Vým.neurost.PNS bez vým.el.:sy.aktivácie baroreceptora	5b122.15	HeTE.s odst.prišt.tel.a s dis.ce.k.,krč.dis.lat.komp.LU,esk.r-as
5a50t.e	Implantácia periférnej neuroprotézy	5b122.16	HeTE.s odst.prišt.t.,s dis.ce.k. a krč.dis.lat.komp.LU,s el.neur
5a50t.f0	Impl/výmena neurostimul.elekt.pre syst.aktiv.baroreceptora	5b122.1x	HeTE.s odst.prišt.tel.a s dis.ce.k. a krč.dis.lat.komp.LU,iný sp.
5a50t.f1	Reviz.neurostimul.elekt.pre systém aktiv.baroreceptora	5b12x.0	Iná hemityreoidektómia,štandardná
5a902.11	Laminotómia krčnej chrbtice,1 segment	5b12x.1	Iná hemityreoidektómia,miniinvazívna videoasistovaná
5a902.12	Laminotómia krčnej chrbtice,2 segmenty	5b12x.2	Iná hemityreoidektómia,miniinvazívna radioasistovaná
5a902.13	Laminotómia krčnej chrbtice,viac ako 2 segmenty	5b12x.3	Iná hemityreoidektómia,miniinvazív.video a radioasistovaná
5a902.21	Hemilaminektómia krčnej chrbtice,1 segment	5b12x.4	Iná hemityreoidektómia,endoskopicky asistovaná
5a902.22	Hemilaminektómia krčnej chrbtice,2 segmenty	5b12x.5	Iná hemityreoidektómia,endoskopicky radioasistovaná
5a902.23	Hemilaminektómia krčnej chrbtice,viac ako 2 segmenty	5b12x.6	Iná hemityreoidektómia,s použitím elektroneurostimulátora
5a902.31	Laminektómia krčnej chrbtice,1 segment	5b12x.x	Iná hemityreoidektómia,ostatné
5a902.32	Laminektómia krčnej chrbtice,2 segmenty	5b130.0	Excízia chorého tkan.na štítnej žľazy,štand.
5a902.33	Laminektómia krčnej chrbtice,viac ako 2 segmenty	5b130.1	Excízia chorého tkan.na štít.žľ.,miniinv.videoas.
5a903.11	Laminotómia hrudnej chrbtice,1 segment	5b130.2	Excízia chorého tkan.na štítnej žľ.,miniinv.radioas.
5a903.12	Laminotómia hrudnej chrbtice,2 segmenty	5b130.3	Excízia chorého tkan.na štítnej žľ.,miniinv.video-radioas.
5a903.13	Laminotómia hrudnej chrbtice,viac ako 2 segmenty	5b130.4	Excízia chorého tkan.na štítnej žľaze,esk.as.
5a903.21	Hemilaminektómia hrudnej chrbtice,1 segment	5b130.5	Excízia chorého tkan.na štítnej žľaze,esk.radioasist.
5a903.22	Hemilaminektómia hrudnej chrbtice,2 segmenty	5b130.6	Excízia chorého tkank.na štítnej žľaze,elektroneurostim.
5a903.23	Hemilaminektómia hrudnej chrbtice,viac ako 2 segmenty	5b130.x	Excízia chorého tkan.na štítnej žľaze,ostatné
5a903.31	Laminektómia hrudnej chrbtice,1 segment	5b131.0	Excízia uzla na štítnej žľaze,štandardná
5a903.32	Laminektómia hrudnej chrbtice,2 segmenty	5b131.1	Excízia uzla na štítnej žľaze,miniinv.videoas.
5a903.33	Laminektómia hrudnej chrbtice,viac ako 2 segmenty	5b131.2	Excízia uzla na štítnej žľaze,miniinv.radioas.
5a904.11	Laminotómia bedrovej chrbtice,1 segment	5b131.3	Excízia uzla na štítnej žľaze,miniinv.video-radioas.
5a904.12	Laminotómia bedrovej chrbtice,2 segmenty	5b131.4	Excízia uzla na štítnej žľaze,esk.as.
5a904.13	Laminotómia bedrovej chrbtice,viac ako 2 segmenty	5b131.5	Excízia uzla na štítnej žľaze,esk.radioasist.
5a904.21	Hemilaminektómia bedrovej chrbtice,1 segment	5b131.6	Excízia uzla na štítnej žľaze,elektroneurostim.
5a904.22	Hemilaminektómia bedrovej chrbtice,2 segmenty	5b131.x	Excízia uzla na štítnej žľaze,ostatné
5a904.23	Hemilaminektómia bedrovej chrbtice,viac ako 2 segmenty	5b132.0	Subtot.res.št.žľ.1-str.s exciz.uzla na protistr.,štand.
5a904.31	Laminektómia bedrovej chrbtice,1 segment	5b132.1	Subtot.res.št.žľ.1-str.s exciz.uzla na protistr.,minii.v-as.
5a904.32	Laminektómia bedrovej chrbtice,2 segmenty	5b132.2	Subtot.res.št.žľ.1-str.s exciz.uzla na protistr.,minii.r-as.
5a904.33	Laminektómia bedrovej chrbtice,viac ako 2 segmenty	5b132.3	Subt.res.št.žľ.1-str.s exciz.uzla na protistr.,minii.v-r-as.
5a904.41	Flavektómia bedrovej chrbtice,1 segment	5b132.4	Subtot.res.št.žľ.1-stranne s exciz.uzla na protistr.,esk.as.
5a904.42	Flavektómia bedrovej chrbtice,2 segmenty	5b132.5	Subtot.res.št.žľ.1-str.s exciz.uzla na protistr.,esk.radioas.
5a904.43	Flavektómia bedrovej chrbtice,viac ako 2 segmenty	5b132.6	Subtot.res.št.žľ.1-str.s exciz.uzla na protistr.,elektroneur.
5b110	Incízia v oblasti štítnej žľazy bez ďalších výkonov	5b132.x	Subtot.res.št.žľ.1-stranne s exciz.uzla na protistr.,ostatné
5b111	Drenáž v oblasti štítnej žľazy	5b133.0	Subtot.res.št.žľ.1-stranne s hemiTE protistr.,štand.
5b112	Revízia,prieskum v oblasti štítnej žľazy	5b133.1	Subtot.res.št.žľ.1-stranne s hemiTE protistr.,minii.videoas
5b113	Revízia operačnej rany v oblasti štítnej žľazy	5b133.2	Subtot.res.št.žľ.1-stranne s hemiTE protistr.,minii.radioas
5b11x	Iná incízia v oblasti štítnej žľazy	5b133.3	Subtot.res.št.žľ.1-stranne s hemiTE protistr.,minii.video-r.
5b120.00	HemiTE. bez ods.prišt.tel.bez dis.kompartmentu (bez ďal.op.)	5b133.4	Subtot.res.št.žľ.1-stranne s hemiTE protistr.,esk.as.
5b120.01	HeTE. bez ods.prišt.tel.bez disek.kompartm,miniinv.videoas.	5b133.5	Subtot.res.št.žľ.1-stranne s hemiTE protistr.,esk.radioas.
5b120.02	HemiTE. bez ods.prišt.tel.bez disek.kompart.,miniinv.radioas	5b133.6	Subtot.res.št.žľ.1-stranne s hemiTE protistr.,elektroneurost.
5b120.03	HemiTE. bez ods.prišt.tel.bez disek.kompart,miniinv.v-radioa	5b133.x	Subtot.res.št.žľ.1-stranne s hemiTE protistr.,ostatné
5b120.04	HemiTE. bez ods.prišt.tel.bez disekcie kompartm.,esk.asist.	5b134.0	Opak.revízia štítnej žľazy s čiastočnou resekciov,štand.
5b120.05	HemiTE. bez ods.prišt.tel.bez disekcie kompartm.,esk.radioas	5b134.1	Opak.revízia štítnej žľ.s čiastoč.res.,miniinv.videoas.
5b120.06	HeTE. bez ods.prišt.tel.bez disek.kompartm,s elektroneuros.	5b134.2	Opak.revízia štítnej žľ.s čiastoč.res.,miniinv.radioas.
5b120.10	HemiTE. bez ods.prišt.tel.,disekc.cent.r.kompart.(bez ďal.op.)	5b134.3	Opak.revízia štítnej žľ.s čiastoč.res.,miniinv.video-radioas.
5b120.16	HemiTE. bez ods.prišt.tel.,disekc.ce.k.,s použ.elektroneuros.	5b134.4	Opak.revízia štítnej žľ.s čiastoč.res.,endoskop.asist.
5b120.20	HeTE.bez ods.prišt.t.,dis.ce.k. a krč.dis.laterál.komp.LU,štand.	5b134.5	Opak.revízia štítnej žľ.s čiastoč.res.,endoskop.radioasist.
5b120.21	HeTE.bez ods.prišt.t.,dis.ce.k. a krč.dis.lat.k.LU,miniinv.video	5b134.6	Opak.revízia štítnej žľ.s čiastoč.res.,s použ.elektroneurost.
5b120.22	HeTE.bez ods.prišt.t.,dis.ce.k. a krč.dis.lat.k.LU,miniinv.radio	5b134.x	Opak.revízia štítnej žľ.s čiastoč.res.,ostatné
5b120.23	HeTE.bez ods.prišt.t.,dis.ce.k. a krč.dis.lat.k.LU,miniinv.v-r.	5b135.0	Resekcia istmu,štandardná
5b120.24	HeTE.bez ods.prišt.tel.s dis.ce.k. a krč.dis.lat.komp.LU,esk.as	5b135.1	Resekcia istmu,miniinv.videoas.
5b120.25	HeTE.b.ods.prišt.t.,dis.ce.k. a krč.dis.lat.komp.LU,esk.radioa	5b135.2	Resekcia istmu,miniinv.radioas.
5b120.26	HeTE.b.ods.prišt.tel.,dis.ce.k. a krč.dis.lat.komp.LU,el-neuros	5b135.3	Resekcia istmu,miniinv.video-radioas.
5b120.2x	HeTE.bz ods.prišt.tel.,disekc.ce.k. a krč.dis.lat.komp.LU,iný sp.	5b135.4	Resekcia istmu,endoskopicky asistovaná
5b120.x	Hemityreoidekt.bez odstr.prišt.t,ostatné	5b135.5	Resekcia istmu,endoskopicky radioasistovaná
5b122.00	HemiTE.s odstr.prišt.tel.bez disekcie kompartmentu, štand.	5b135.6	Resekcia istmu,elektroneurostim.
5b122.01	HemiTE.s odstr.prišt.tel.bez disek.kompartm.,miniinv.videoa	5b135.x	Resekcia istmu,ostatné

5b136.0	Subtotálna resekcia štítnej žľazy, štand.	5b153	Hemityre.stern.s disk.cent.komp.a krč.disk.later.komp.LU
5b136.1	Subtotálna resekcia štítnej žľ., miniinv. videoas.	5b154	Tyreoidektómia prostredníctvom sternotómie
5b136.2	Subtotálna resekcia štítnej žľ., miniinv. radioas.	5b155	Tyreoidék.sternotómiou s dis.ce.k.a krč.dis.lat.k.LU
5b136.3	Subtotálna resekcia štítnej žľ., miniinv. video-radioas.	5b156	Subtotálna resekcia štít.žľ.sternotómiou
5b136.4	Subtotálna resekcia štítnej žľ., esk.as.	5b15x	Iné OP na štítnej žľaze prostr.sternotómie
5b136.5	Subtotálna resekcia štítnej žľ., esk.radioasist.	5b160	Excízia med.krč.cysty, bez res.med.os.hyoideum
5b136.6	Subtotálna resekcia štítnej žľ., elektroneurostim.	5b161	Excízia mediálnej krč.cysty, s res.mediál.os.hyoideum
5b136.x	Subtotálna resekcia štítnej žľ., azy: ostatné	5b162	Excízia mediálnej krč.fistul, bez res.mediál.os.hyoideum
5b13x.0	Iná parciálna resekcia štítnej žľazy, štand.	5b163	Excízia mediálnej krč.fistule, s res.mediál.os.hyoideum
5b13x.1	Iná parciálna resekcia štítnej žľazy, miniinv. videoas.	5b164	Sekund.excízia d.thyreoglosus bez res.mediál.os.hyoideum
5b13x.2	Iná parciálna resekcia štítnej žľazy, miniinv. radioas.	5b165	Sek.excízia d.thyreoglosus s res.mediál.os.hyoideum
5b13x.3	Iná parciálna resekcia štít.žľazy, miniinv. video-radioas.	5b166.1	Exstirpácia branchiogénnej krčnej cysty
5b13x.4	Iná parciálna resekcia štítnej žľazy, endoskop.as.	5b166.2	Exstirpácia laterálnej krčnej fistuly
5b13x.5	Iná parciálna resekcia štítnej žľazy, endoskop.radioasist.	5b166.3	Exstirpácia nádoru hlbokých mäkkých tkanív krku
5b13x.6	Iná parciálna resekcia štítnej žľazy, elektroneurostim.	5b166.4	Exstirpácia povrchového nádoru krku
5b13x.x	Iná parciálna resekcia štítnej žľazy, ostatné	5b167	Resek.elong. processus styloid.v.parafaryngu vonkaj.pristup.
5b140.70	Tyreoidektómia b.odstr.prištit.tel.bez disk.kompart., štand	5b168	Resekcia elong.processus styloid.v.parafaryngu transorálne
5b140.71	Tyreoidék.t.b.odstr.prištit.tel.bez dis.kompart., miniinv. videoas	5b16x	Iné operácie na krku, ostatné
5b140.72	Tyreoidék.t.b.odst.prištit.tel.bez dis.kompart., miniinv. radioas	5b190	Sutúra na štítnej žľaze po poranení
5b140.73	Tyreoidék.t.b.ods.prištit.tel.bez dis.kompart., miniinv.v-radio.	5b191	Excízia ektopickej štítnej žľazy
5b140.74	Tyreoidék.bez odstr.prištit.tel.bez dis.kompart., esk.asist.	5b19x	Iné OP na štítnej žľaze a prištitých telieskach
5b140.75	Tyreoidék.bez odstr.prištit.tel.bez dis.kompart., esk.radioas.	5b210.0	Parciálna resekcia prištitých teliesok, štand.
5b140.76	Tyreoidék.t.b.odstr.prištit.tel.bez dis.kompart., s el-neuros.	5b210.1	Parciálna resekcia prišt.tel., miniinv. videoas.
5b140.80	Tyreoidék.bez odstr.prištit.tel.s diskociou ce.k.s el-neurost.	5b210.2	Parciálna resekcia prišt.tel., miniinv. radioas.
5b140.81	Tyreoidék.t.b.ods.prišt.tel.s disk.ce.k. a krč.disk.later.komp	5b210.3	Parciálna res.prišt.tel., miniinv. video-radioas.
5b140.8x	Tyreoidék.bez odstr.prištit.tel.s disk.ce.k., ostatné	5b210.4	Parciálna res.prišt.tel., endoskop.asist.
5b140.x	Tyreoidektómia bez odstr.prišt.t. ostatné	5b210.5	Parciálna res.prišt.tel., endoskop.radioasist.
5b141.70	Tyreoidék.t.s odst.prištit.tel.bez diskcie kompart., štandard.	5b210.6	Parciálna res.prišt.tel., elektroneurostim.
5b141.71	TTE s odst.prištit.tel.bez disk.kompart., miniinv. videoas	5b210.x	Parciálna resekcia prišt.tel., ostatné
5b141.72	TTE s odst.prištit.tel.bez diskcie kompart., miniinv. radioas.	5b211.0	Opak.revízia s čiastoč.resek.prišt.tel., štand.
5b141.73	TTE s odst.prištit.tel.bez diskcie kompart., miniinv.v-radioas.	5b211.1	Opak.revízia s čiastoč.resek.prišt.tel., miniinv. videoas.
5b141.74	Tyreoidék.t.s odst.prištit.tel.bez diskcie kompart., esk.asist.	5b211.2	Opak.revízia s čiastoč.resek.prišt.tel., miniinv. radioas.
5b141.75	TTE s odst.prištit.tel.bez diskcie kompart., esk.radioas.	5b211.3	Opak.revízia s čiastoč.resek.prišt.tel., miniinv. video-radioas.
5b141.76	TTE s odst.prištit.tel.bez diskcie kompart., s elektroneuros.	5b211.4	Opak.revízia s čiastoč.resek.prišt.tel., endoskop.as.
5b141.7x	Tyreoidék.t.s odst.prištit.tel.bez diskcie kompart., ostatné	5b211.5	Opak.revízia s čiastoč.resek.prišt.tel., endoskop.radioasist.
5b141.80	TTE s ods.prišt.t. a s dis.ce.k. a krč.dis.lat.komp.LU, štand.	5b211.6	Opak.revízia s čiastoč.resek.prišt.tel., elektroneurostim.
5b141.81	TTE s ods.prišt.t.a s dis.ce.k. a krč.dis.lat.komp.LU, miniinv.v.	5b211.x	Opak.revízia s čiastoč.resek.prišt.tel., ostatné
5b141.82	TTE s ods.prišt.t.a s dis.ce.k. a krč.dis.lat.komp.LU, miniinv.r.	5b21x.0	Iná parciál.res.prišt.tel., štand.
5b141.83	TTE s ods.prišt.t.a s dis.ce.k. a krč.dis.lat.k.LU, miniinv.v-radioa	5b21x.1	Iná parciál.res.prišt.tel., miniinv. videoas.
5b141.84	TTE s ods.prišt.t.a s dis.ce.k. a krč.dis.lat.komp.LU, esk.asist.	5b21x.2	Iná parciál.res.prišt.tel., miniinv. radioas.
5b141.85	TTE s ods.prišt.t.a s dis.ce.k. a krč.dis.lat.komp.LU, esk.radioas.	5b21x.3	Iná parciál.res.prišt.tel., miniinv. video-radioas.
5b141.86	TTE s ods.prišt.t.a s dis.ce.k. a krč.dis.lat.komp.LU, s el-neuros.	5b21x.4	Iná parciál.res.prišt.tel., endoskop.as.
5b141.8x	TTE s ods.prišt.t.a s dis.ce.k. a krč.dis.lat.komp.LU, ostatné	5b21x.5	Iná parciál.res.prišt.tel., endoskop.radioasist.
5b143.0	Opakovaná revízia krku s tyreoidektómiou, štand.	5b21x.6	Iná parciál.res.prišt.tel., elektroneurostim.
5b143.1	Opak.revízia krku s tyreoidék., miniinv. videoas.	5b21x.x	Iná parciál.res.prišt.tel., ostatné
5b143.2	Opak.revízia krku s tyreoidék., miniinv. radioas.	5b220.0	Paratyreoidektómia bez reimplantácie, štand.
5b143.3	Opak.revízia krku s tyreoidék., miniinv. video-radioas.	5b220.1	Paratyreoidektómia bez reimpl., miniinv. videoas.
5b143.4	Opak.revízia krku s tyreoidék., endoskop.as.	5b220.2	Paratyreoidektómia bez reimpl., miniinv. radioas.
5b143.5	Opak.revízia krku s tyreoidék., endoskop.radioas.	5b220.3	Paratyreoidektómia bez reimpl., miniinv. video-radioas.
5b143.6	Opak.revízia krku s tyreoidék., s elektroneurostim.	5b220.4	Paratyreoidektómia bez reimpl., endoskop.asistovaná
5b143.x	Opak.revízia krku s tyreoidék., ostatné	5b220.5	Paratyreoidektómia bez reimpl., endoskop.radioasist.
5b144.0	Opak.rev.krku s TTE, dis.ce.k.a krč.dis.lat.k.LU, štand.	5b220.6	Paratyreoidektómia bez reimpl., elektroneurostim.
5b144.1	Opak.rev.krku s TTE, dis.ce.k.a krč.dis.lat.k.LU, minii.v-as.	5b220.x	Paratyreoidektómia bez reimplantácie: ostatné
5b144.2	Opak.rev.krku s TTE, dis.ce.k.a krč.dis.lat.k.LU, minii.r-as.	5b221.0	Paratyreoidektómia s reimplant(autotranspl), štand.
5b144.3	Opak.r.krku s TTE, dis.ce.k.a krč.dis.lat.k.LU, minii.v-r-as.	5b221.1	Paratyreoidektómia s reimpl., miniinv. videoas.
5b144.4	Opak.rev.krku s TTE, dis.ce.k.a krč.dis.lat.k.LU, esk.as.	5b221.2	Paratyreoidektómia s reimpl., miniinv. radioas.
5b144.5	Opak.rev.krku s TTE, dis.ce.k.a krč.dis.lat.k.LU, esk.r-as.	5b221.3	Paratyreoidektómia s reimpl., miniinv. video-radioas.
5b144.6	Opak.r.krku s TTE, dis.ce.k.krč.dis.lat.k.LU, elektroneurost.	5b221.4	Paratyreoidektómia s reimpl(autotranspl):ESK asus.
5b144.x	Opak.rev.krku s TTE, dis.ce.k.a krč.dis.lat.k.LU, ost.	5b221.5	Paratyreoidektómia s reimpl., endoskop.radioasist.
5b14x.0	Iná tyreoidektómia, štandardná	5b221.6	Paratyreoidektómia s reimpl., elektroneurostim.
5b14x.1	Iná tyreoidektómia, miniinv. videoas.	5b221.x	Paratyreoidektómia s reimplantáciou(autotranspl), ost
5b14x.2	Iná tyreoidektómia, miniinv. radioas.	5b230.0	Excízia chor.tk.prišt.t.sternotómiou, štand.
5b14x.3	Iná tyreoidektómia, miniinv. video a radioas.	5b230.1	Excízia chor.tk.prišt.t.sternotómiou, miniinv. videoas.
5b14x.4	Iná tyreoidektómia, endoskopicky asistovaná	5b230.2	Excízia chor.tk.prišt.t.sternotómiou, miniinv. radioas.
5b14x.5	Iná tyreoidektómia, endoskop. radioas.	5b230.3	Excízia chor.tk.prišt.t.sternotóm., miniinv. video-radioas.
5b14x.6	Iná tyreoidektómia, elektroneurostim.	5b230.4	Excízia chor.tk.prišt.t.sternotómiou, endoskop.asistovaná
5b14x.x	Iná tyreoidektómia, ostatné	5b230.5	Excízia chro.tk.prišt.t.sternotómiou, endoskop.radioasist.
5b150	Excízia chorého tkan. štítnej žľazy prostredníc.sternotómie	5b230.6	Excízia chor.tk.prišt.t.sternotómiou, elektroneurostim.
5b151	Exc.chor.tk.št.žľ.sternotóm.dis.ce.kom.a krč.dis.lat.k.LU	5b230.x	Excízia chor.tk.prišt.t.sternotómiou, ostatné
5b152	Hemityreoidektómia prostredníctvom sternotómie	5b231.0	Paratyreoidektómia stern.bez reimplantácie, štand.

5b231.1	Paratyreoidektómia stern.bez reimplantácie,miniinv.videoas	5b421.13	Tymektómia torakoskopicky
5b231.2	Paratyreoidektómia stern.bez reimplantácie,miniinv.radioas	5b421.21	Resekcia týmusu prostredníctvom kolárnej mediastinotómie
5b231.3	Paratyreoidektómia stern.bez reimpl.,miniinv.video-radioas	5b421.2x	Resekcia týmusu, iná
5b231.4	Paratyreoidektómia stern.bez reimplant.,endoskop.asist.	5b421.4	Maximálna miniinvazívna tymektómia [MMIT]
5b231.5	Paratyreoidektómia stern.bez reimplant.,endoskop.radioas	5b42x	Iné excízie a resekcie týmusu
5b231.6	Paratyreoidektómia stern.bez reimpl.,elektroneurostim.	5b491	Transplantácia týmusu
5b231.x	Paratyreoidektómia stern.bez reimplantácie,ostatné	5b492	Exstirpácia cysty týmusu
5b232.0	Paratyreoidektómia stern.s reimplantáciou,stand.	5b49x	Ostatné operácie na týmuse a corpus pineale
5b232.1	Paratyreoidektómia stern.s reimpl.,miniinv.videoas.	5b510	Excíz.a res.chor.tkan.hypofýzy intraselárne,parciálne
5b232.2	Paratyreoidektómia stern.s reimpl.,miniinv.radioas.	5b511	Excíz.a res.chor.tkan.hypofýzy intraselárne,totálne
5b232.3	Paratyreoidektómia stern.s reimpl.,miniinv.video-radioas.	5b512.0	Mikrochir.res.adenómu hypofýzy kraniotómiou b.neuronavig.
5b232.4	Paratyreoidektómia stern.s reimpl.,endoskop.as.	5b512.1	Mikrochir. res.adenómu hypofýzy kraniotómiou s neuronavig.
5b232.5	Paratyreoidektómia stern.s reimpl.,endoskop.radioasist.	5b512.2	Esk.resekcia adenómu hypofýzy kraniotómiou b.neuronavig.
5b232.6	Paratyreoidektómia stern.s reimpl.,elektroneurostim.	5b512.3	Esk.resekcia adenómu hypofýzy kraniotómiou s neuronavig.
5b232.x	Paratyreoidektómia stern.s reimplantáciou,ostatné	5b513.0	Mikrochir.res.adenómu hypofýzy transfedoidál.b.neuronavig.
5b233.1	Exstirpácia nádoru prištítného telieska, laparotomicky	5b513.1	Mikrochir.res.adenómu hypofýzy transfedoidál.s neuronavig.
5b23x.0	Iné OP na prišt.t.sternotómiou,stand.	5b513.2	Endoskop.res.adenómu hypofýzy transfedoid.bez neuronavig.
5b23x.1	Iné OP na prišt.t.sternotómiou,miniinv.videoas.	5b513.3	Endoskop.res.adenómu hypofýzy transfedoid.s neuronavig.
5b23x.2	Iné OP na prišt.t.sternotómiou,miniinv.radioas.	5b514	Excízia a resek.chor.tkan.hypofýzy extraselárne
5b23x.3	Iné OP na prišt.t.sternotómiou,miniinv.video-radioas.	5b515	Excíz.a resek.chor.tk.hypofýz.extrasel.s prep.infiltr.sused.tk.
5b23x.4	Iné OP na prišt.t.sternotómiou,endoskop.as.	5b516	Excízia a resek.chor.tkan.hypofýzy komb.intra-extraselárne
5b23x.5	Iné OP na prišt.t.sternotómiou,endoskop.radioasist.	5b51x	Iná excízia a resekcia chorého tkaniva hypofýzy
5b23x.6	Iné OP na prišt.t.sternotómiou,elektroneurostim.	5c150.0↔	Invertácia slzného bodu termokauterizáciou
5b23x.x	Iné OP na prišt.t.sternotómiou,ostatné	5c150.1↔	Invertácia slzného bodu vretenovou/kosouhlou excíziou
5b290	Ortotopická reimplantácia prištítných teliesok	5c150.x↔	Invertácia slzného bodu, ostatné
5b291	Heterotopická reimplantácia prištítných teliesok	5c151↔	Rozšírenie slzného bodu
5b311.1↔	Excízia chor.tkaniva nadobličky,laparotomicky	5c152↔	Ostatné rekonštrukcie slzného bodu
5b311.2↔	Excízia chorého tk.nadobličky,lumbotomicky	5c153.0↔	Rekonštrukcia slzného kanála prstencovou intubáciou
5b311.4↔	Excízia chorého tk.nadobličky,laparoskopicky	5c153.1↔	Rekonštrukcia slzného kanála inou intubáciou
5b311.x↔	Excízia chorého tk.nadobličky,ostatné	5c153.x↔	Rekonštrukcia slzného kanála, ostatné
5b312.1↔	Parciálna adenalektómia, laparotomicky	5c160.0↔	Transkutánná dakryocystorinostómia bez intubácie
5b312.2↔	Parciálna adenalektómia, lumbotomicky	5c160.1↔	Transkutánná dakryocystorinostómia s intubáciou
5b312.4↔	Parciálna adenalektómia, laparoskopicky	5c160.x↔	Transkutánná dakryocystorinostómia, ostatné
5b312.x↔	Parciálna adenalektómia, ostatné	5c161↔	Kanalikulorinostómia
5b320.1↔	Laparotomická adenalektómia u ženy bez ovarektómie	5c162↔	Prográdna laserová dakryocystorinostómia
5b320.2↔	Lumbotomická adenalektómia u ženy bez ovarektómie	5c163↔	Endonazálna dakryocystorinostómia
5b320.4↔	Laparoskopická adenalektómia u ženy bez ovarektómie	5c16x↔	Dakryocystorinostómia, ostatné
5b320.x↔	Adrenalektómia u ženy bez ovarektómie, ostatné	5c170.0↔	Konjunktivorinostómia s rekonštrukciou sliznice
5b321.1↔	Laparotomická adenalektómia u ženy s ovarektómiou	5c170.1↔	Konjunktivorinostómia s kanylou
5b321.2↔	Lumbotomická adenalektómia u ženy s ovarektómiou	5c170.x↔	Konjunktivorinostómia,ostatné
5b321.4↔	Laparoskopická adenalektómia u ženy s ovarektómiou	5c171.0↔	Konjunktivodakryocystostómia s plastikou sliznice
5b321.x↔	Adrenalektómia u ženy s ovarektómiou,ostatné	5c171.1↔	Konjunktivodakryocystostómia s kanylou
5b322.1↔	Zbytková adenalektómia,laparotomicky	5c171.x↔	Konjunktivodakryocystostómia, ostatné
5b322.2↔	Zbytková adenalektómia,lumbotomicky	5c172↔	Rekonštrukcia ductus nasolacrimalis
5b322.4↔	Zbytková adenalektómia,laparoskopicky	5c173↔	Endoskopická rekonštrukcia slzných ciest
5b322.x↔	Zbytková adenalektómia,ostatné	5c174.0↔	Endoskopická dakryocystorinostómia
5b323.1↔	Laparotomická adenalektómia u muža	5c174.1↔	Endoskop.dakryocystorinostómia s inzerciou stentu
5b323.2↔	Lumbotomická adenalektómia u muža	5c175↔	Implantácia stentu slzných ciest
5b323.4↔	Laparoskopická adenalektómia u muža	5c176↔	Zavedenie trvalej /dočasnej sondy do slz.ciest
5b323.x↔	Adrenalektómia u muža, ostatné	5c17x↔	Iná rekonštrukcia slzných ciest,ostatné
5b330.1↔	Incízia nadobličky,laparotomicky	5c212.0↔	Hlboká exc.chor.tk.oč.viečka bez zasiahnutia okraja viečka
5b330.2↔	Incízia nadobličky,lumbotomicky	5c212.1↔	Hlboká exc.chor.tk.oč.viečka so zasiahnutím okraja viečka
5b330.4↔	Incízia nadobličky,laparoskopicky	5c213.0↔	Hlb.exc.ch.tk.oč.viečka histogr.kontr.bez zasiah.okr.viečka
5b330.x↔	Incízia nadobličky,ostatné	5c213.1↔	Hlb.exc.ch.tk.oč.viečka histogr.kontr.so zas.okraja viečka
5b331↔	Drenáž abscesu nadobličky	5c220.0↔	Tarsorhafia bez excízie okraja viečka
5b332↔	Rádiografenč.ablácia patolog.ložiska na nadobličke	5c220.1↔	Tarsorhafia s excíziou okraja viečka
5b333.1↔	Revízia nadobličiek a okolia nadobličiek,laparot.	5c221↔	Mediálna kantopexia
5b333.2↔	Revízia nadobličiek a okolia nadobličiek,lumbot.	5c222↔	Laterálna kantopexia
5b333.4↔	Revízia nadobličiek a okolia nadobličiek,laparos.	5c223↔	Kantotómia
5b333.x↔	Revízia nadobličiek a okolia nadobličiek,ostatné	5c224.0↔	Korekčná operácia v oblasti epikantu,Y-V plastika
5b33x.1↔	Iné operácie na nadobličke,laparotomicky	5c224.1↔	Korekčná operácia v oblasti epikantu,dvojitá Z-plastika
5b33x.2↔	Iné operácie na nadobličke,lumbotomicky	5c224.x↔	Korekčná operácia v oblasti epikantu,ostatné
5b33x.4↔	Iné operácie na nadobličke,laparoskopicky	5c225↔	Otvorenie tarsorhafie
5b33x.x↔	Iné operácie na nadobličke,ostatné	5c22x↔	Operácie na kantuse a epikantuse,ostatné
5b411	Excíz.a res.chor.tk.corp.pineale bez prep.infiltr.sused.tk.	5c230↔	Korekčné operácie entropia a extropia termokoaguláciou
5b412	Excíz.a res.chor.tk.corp.pineale s preparáciou sused.tk.	5c231↔	Korekčné OP entropia a extropia pomocou nalož.stehov
5b41x	Excízia a resekcia chor.tk.corpus pineale,iná	5c232↔	Korekč.OP entropia a extrop.,horiz.skrát.oč.viečok
5b421.10	Tymektómia trancervikálne	5c233↔	Korekč.OP entropia a extropia pom.retraktorov oč.viečok
5b421.11	Tymektómia torakotomicky	5c234↔	Korekč.OP entropia a extropia transplant.al.Implantáciou
5b421.12	Tymektómia sternotomicky	5c235↔	Kor.OP entropia a extropia plastikou s posun/záhyb

5c236↔	Kor.OP entropia a extropia repozíciou pred.lam.viečka	5c342↔	Predsunutie na šikmom očnom svalе
5c23x↔	Korekčné operácie entropia a extropia,ostatné	5c343↔	Kombi.res. a zahnutia a/alebo predsun.na šikmom oč.svalе
5c240↔	Resekcia tarsu pri blefaroptóze	5c34x↔	Posilňujúce zákroky na šikmom očnom svalе, ostatné
5c241↔	Ohyb levatora aponeurózy pri blefaroptóze	5c350↔	Jednoduchý presun dozadu na šikmom očnom svalе
5c242↔	Resekcia levatora aponeurózy pri blefaroptóze	5c351↔	Presun dozadu na slučky na šikmom očnom svalе
5c243↔	Inercia levatora pri blefaroptóze	5c352↔	Tenotómia,myotómia,tenekt.a myektómia na šikm.oč.svalе
5c244↔	Suspensia m. frontalis pri blefaroptóze	5c353↔	Parciálna tenotómia a myektómia na šikmom oč.svalе
5c245↔	Záver na m.frontalis s fascia lata pri blefaroptóze	5c354↔	Vloženie interponátu na šikmom očnom svalе
5c246↔	Záver na m.frontalis s iným aloplast.materiál.pri blefaropt.	5c35x↔	Oslabujúce zákroky na šikmom očnom svalе, ostatné
5c24x↔	Korekčné operácie pri blefaroptóze,ostatné	5c360↔	Transpozícia celého šikmého očného svalu
5c250.0↔	Uzáv.povrch.defektov oč.viečka sutúrou bez zasiah.okr.viečka	5c361↔	Transpozícia časti šikmého očného svalu
5c250.1↔	Uzáv.povrch.defektov oč.viečka sutúrou so zasiah.okraja vieč	5c370.1↔	Kombinovaná operácia na 2 priamych očných svaloch
5c251.0↔	Uzáver hlb.defekt.oč.viečka sutúrou b.zasiah.okraja viečka	5c370.2↔	Kombinovaná operácia na najmenej 3 priamych oč.svaloch
5c251.1↔	Uzáver hlb.defekt.oč.viečka sutúrou so zasiah.okraja viečka	5c371.1↔	Kombinovaná operácia na 2 šikmých očných svaloch
5c252↔	Sutúra avulzie očného viečka	5c371.2↔	Kombinovaná OP na najmenej 3 šikmých očných svaloch
5c25x↔	Sutúra očného viečka, ostatné	5c372.1↔	Kombi.OP na najm.3 priam.oč.sv. a najm.na 2 šikmých.oč.sv.
5c260.0↔	Iná rekonštr.oč.viečok, plastikou kož.lalokom posunom kože	5c372.2↔	Kombi.OP na 1 priamom a 1 šikmom očnom svalе
5c260.1↔	Iná rekonštr.oč.viečok, plast.kož.lalok. pootoč.kože	5c372.3↔	Kombi.OP na 1 priamom oč.sv.a 2 šikmých oč.sval.
5c260.2↔	Iná rekonštr.oč.viečok, plast.kož.lalok. pretoč.kože	5c372.4↔	Kombi.OP na 2 priamych oč.sv.a 1 šikmom oč.svalе
5c260.x↔	Iná rekonštr.oč.viečok, plast.kož.lalokom, ostat.	5c372.5↔	Kombi. OP na 2 priamych oč.sval.a 2 šikmých oč.svaloch
5c261.0↔	Iná rekonštr.oč.viečok, plast.s presun.okr.viečka s kantotóm.	5c378↔	Myopexia na 2 priamych očných svaloch
5c261.1↔	Iná rekon.oč.viečok,plast.s presun.okr.viečka s oblúk.posun.	5c379↔	Myopexia na najm.2 priam.oč.svaloch s OP na najm.1 d.oč.sv.
5c261.x↔	Iná rekonštr.oč.viečok, plast.s presunom okr.viečka, ostat.	5c37x↔	Kombinované operácie očných svalov,ostatné
5c262.0↔	Iná rekonštrukcia očných viečok:transplantáciou kože	5c390↔	Adheziolýza na priamom očnom svalе
5c262.1↔	Iná rekonštrukcia očných viečok:transplantáciou sliznice	5c391↔	Odstránenie svalovej sutúry na priamom očnom svalе
5c262.2↔	Iná rekonštrukcia očných viečok:transplantáciou uzlíka	5c392↔	Prerušenie priameho očného svalu
5c262.3↔	Iná rekonštr.očných viečok:transplant. sliznice a uzlíka	5c393↔	Refixácia priameho očného svalu
5c262.4↔	Iná rekonštr.očných viečok:transplant.aloplastickým mat.	5c394↔	Operácia priameho oč.svalu s nastaviteľnými stehmi
5c262.x↔	Iná rekonštrukcia očných viečok:transplantáciou, ostatné	5c39a↔	Adheziolýza na šikmom očnom svalе
5c263.0↔	Iná rekonštr.oč.viečok: tarsokonjunktívál.transplant.stopk.lal.	5c39b↔	Odstr.naloženého svalového šva na šikmom očnom svalе
5c263.1↔	Iná rekonštr.oč.viečok: tarsokonjunktívál.transplant. voľne	5c39c↔	Prerušenie šikmého očného svalu
5c263.2↔	Iná rekonštr.oč.vieč: tarsokonjunktívál.transpl.tarsomarginál.	5c39d↔	Refixácia šikmého očného svalu
5c263.x↔	Iná rekonštr.oč.viečok:tarsokonjunktiv.transplantátom,ost.	5c39x.0↔	Ostatné operácie na očných priamych svaloch
5c264.0↔	Iná rekonštr.oč.viečok:plast.posunom a rot.vieč.rot.líc.pl.	5c39x.1↔	Ostatné operácie na šikmých očných svaloch
5c264.1↔	Iná rekonštr.oč.viečok:pl.pos.a rot.vieč:pl.s pres.a uzáv.	5c39x.x↔	Ostatné operácie na očných svaloch
5c264.2↔	Iná rekonštr.oč.vieč:pl.pos.a rot.v.náh.hor.vie.pl.dol.vie.	5c400↔	OP odstránenie cudz.telesa zo spojovky pomocou magnetu
5c264.x↔	Iná rekonštr.oč.viečka:plast.posunom a rotáciou viečka ost.	5c401↔	OP odstránenie cudzieho telesa zo spojovky incíziou
5c265.0↔	Rekonštrukcia uhla očného viečka, mediálne	5c40x↔	OP odstránenie cudzieho telesa zo spojovky,ostatné
5c265.1↔	Rekonštrukcia uhla viečka, laterálne	5c410.0↔	Deštrukcia chorého tkaniva spojovky termokoaguláciou
5c266↔	Otvorenie očných viečok po ich rekonštrukcii	5c410.1↔	Deštrukcia chor.tkaniva spojovky koaguláciou laserom
5c26x↔	Iná rekonštrukcia očných viečok, ostatné	5c410.2↔	Deštrukcia chorého tkaniva spojovky kryokoaguláciou
5c270↔	Elevácia obočia	5c410.x↔	Deštrukcia chorého tkaniva spojovky, ostatné
5c271↔	Blefaroplastika horného viečka	5c411↔	Excizia chorého tkaniva spojovky bez plastiky
5c272↔	Blefaroplastika dolného viečka	5c412↔	Excizia chorého tkaniva spojovky s plastikou
5c273↔	Odstránenie tukového prolapsu orbity	5c413↔	Peritómia chorého tkaniva spojovky
5c280.0↔	Vertikál.predĺženie horného viečka Z-plastikou	5c414↔	Periektómia chorého tkaniva spojovky
5c280.1↔	Vertikálne predĺženie horného viečka transplantátom	5c41x↔	Excizia a deštrukcia chorého tkaniva spojovky, ostatné
5c280.2↔	Vertikál.predlž.hor.viečka recesiou retractora hor.viečka	5c420.0↔	Transplant.spojovky/kmeň.buniek limbusu z ipsilaterál.oka
5c280.3↔	Vertik.predlž.hor.viečka ektómiou Muller.svalov [m.tars.s]	5c420.1↔	Transplant.spojovky/kmeň.buniek limbusu z kontralater.oka
5c280.x↔	Vertikálne predĺženie horného viečka,ostatné	5c420.2↔	Alogénna transplant.spojovky/kmeň. buniek limbusu
5c281↔	Vertikálne predĺženie dolného viečka	5c420.x↔	Transplantácia spojovky/kmeň.buniek limbusu, ostatné
5c28x↔	Vertikálne predĺženie viečka,ostatné	5c421↔	Plastika spojovky transplantáciou z nosovej sliznice
5c290↔	Fixácia závaží na očnom viečku	5c422↔	Plastika spojovky transplantáciou z ústnej sliznice
5c300↔	Resekcia na priamom očnom svalе	5c423↔	Tenoplastika spojovky
5c301↔	Zvrásnenie (ohyb) na priamom očnom svalе	5c42x↔	Plastika spojovky, ostatné
5c302↔	Premiestnenie dopredu na priamom očnom svalе	5c430↔	Uvoľ.zrastov medzi spojovkou a viečkom bez plastiky spojovky
5c303↔	Kombi.z resek.zvrásn. a/al.premiest.dopredu na priam.oč.sv.	5c431↔	Uvoľ.zrastov medzi spojovkou a viečkom s plastikou spojovky
5c30x↔	Spevňujúce zákroky na priamom očnom svalе, ostatné	5c43x↔	Uvoľnenie zrastov medzi spojovkou a viečkom,ostatné
5c310↔	Jednoduché spätné premiest. na priamom očnom svalе	5c490↔	Incízia a drenáž spojovky
5c311↔	Spätňý presun na slučky na priamom očnom svalе	5c491↔	Sutúra spojivky
5c312↔	Tenotómia,myotómia a myektómia na priamom očnom svalе	5c500↔	OP odstránenie cudzieho telesa z rohovky magnetom
5c313↔	Parciálna tenotómia a myotómia na priamom očnom svalе	5c501↔	Operatívne odstránenie cudzieho telesa z rohovky incíziou
5c314↔	Spätňý presun s interponátom na priamom očnom svalе	5c502↔	Vyčistenie lôžka rany po OP odstr.cudzieho telesa z rohovky
5c31x↔	Oslabujúce zákroky na priamom očnom svalе, ostatné	5c503↔	Ošetrovanie erózie rohovky spôsobenej cudzím telesom
5c320↔	Jednoduchá myopexia	5c50x↔	Operatívne odstránenie cudzieho telesa z rohovky,ostatné
5c321↔	Myopexia kombin.dalšími opatr.na tom istom (oč.) svalе	5c510↔	Chirurgická incízia rohovky
5c330↔	Transpozícia celého priameho očného svalu	5c511↔	Incízia rohovky laserom
5c331↔	Transpozícia časti priameho očného svalu	5c51x↔	Incízia rohovky,ostatné
5c340↔	Resekcia na šikmom očnom svalе	5c520↔	Operácie pterygia bez plastiky
5c341↔	Zahnutie na šikmom očnom svalе	5c521↔	Operácie pterygia s plastikou spojivky

5c522↔	Operácie pterygia s fototerapeutickou keratotómiou	5c640↔	Viskokanalostómia
5c523↔	Operácie pterygia s medikamentóznou profylaxiou recidívy	5c641↔	Hlboká sklerotómia
5c524↔	Exc. pterygia s inou (násled) plastikou alebo voľ. transplant.	5c64x↔	Zníž. vnútrooč. tl. nefiltruj. OP(OP neovplyvň. filtr.), ost.
5c52x↔	Operácie pterygia, ostatné	5c650↔	Excízia chorého tkaniva dúhovky
5c530.0↔	Deštrukcia chorého tkaniva rohovky termokoaguláciou	5c651↔	Excízia chorého tkaniva corpus ciliare
5c530.1↔	Deštrukcia chorého tkaniva rohovky laserokoaguláciou	5c652↔	Excízia chorého tkaniva skléry
5c530.2↔	Deštrukcia chorého tkaniva rohovky kryokoaguláciou	5c654↔	Deštrukcia chorého tkaniva corpus ciliare
5c530.x↔	Deštrukcia chorého tkaniva rohovky, ostatné	5c655↔	Deštrukcia chorého tkaniva skléry
5c532.0↔	Superficiálna keratotómia chor. tk. rohovky	5c65x↔	Exc. a deštr. chor. tk. na dúhovke, cor. cil. a sklér. ost.
5c532.1↔	Keratotómia chor. tkaniva rohovky s EDTA	5c660↔	Iná iridotómia
5c532.x↔	Keratotómia chor. tkaniva rohovky, ostatné	5c661↔	Iná laserová iridotómia
5c533↔	Fototerapeutická exc. a deštrukcia chor. tk. rohovky	5c662↔	Iná chirurgická iridektómia
5c535↔	Abrázia rohovky chemická alebo nechemická	5c663↔	Excízia prolabovanej dúhovky
5c53x↔	Excízia a deštrukcia chorého tkaniva rohovky, ostatné	5c664↔	Korepraxia
5c540↔	Lamelárna transplantácia rohovky	5c66x↔	Iná iridektómia a iridotomia, ostatné
5c541.0↔	Perforujúca transplantácia rohovky bez typizácie HLA	5c671↔	Chirurgická iridoplastika na dúhovke
5c541.1↔	Perforujúca transplantácia rohovky s typizáciou HLA	5c672↔	Uvoľnenie predných synechií medzi dúhovkou a rohovou
5c543↔	Výmenná keratoplastika	5c673↔	Uvoľnenie goniosynechií v uhle očnej komory
5c544↔	Inzercia keratoprotézy	5c674↔	Uvoľnenie zadných synechií medzi dúhovkou a šošovkou
5c54x↔	Transplantácia rohovky a keratoprotetika, ostatné	5c675↔	Odstránenie pupilárnej membrány
5c550.0↔	Radiálna keratotómia rohovky	5c676↔	OP na dúhovke irisdiafragmou (arteficiál.)
5c550.1↔	Keratotómia rohovky nie radiálna	5c677↔	Prechodné chirurgické rozšírenie zrenice
5c550.x↔	Keratotómia rohovky, ostatné	5c67x↔	Iné OP na dúhovke: ostatné
5c551↔	Fotorefrakč. keratoplastika a iná rekonštr. rohovky	5c680.0↔	OP odstr. cudzieho tel. na sklére magnetom
5c552↔	Keratomileusis rohovky	5c680.1↔	OP odstr. cudzieho telesa na sklére incíziou
5c553↔	Keratomileusis rohovky in-situ	5c680.x↔	OP odstr. cudzieho telesa na sklére, ostatné
5c554↔	Keratofakia rohovky	5c681.0↔	Primárna sutúra skléry
5c555↔	Epikeratofakia rohovky	5c681.3↔	Revízia sutúry skléry
5c556↔	Lasero-termo-keratoplastika rohovky	5c681.x↔	Sutúra skléry, ostatné
5c557↔	Implant. prstenc. segmentu do rohovky, intrastromál.	5c682.1↔	Zosilnenie oslab. miesta skléry s pou. aloplast. mat.
5c55x↔	Refrakč. keratoplastika a iná rekonštr. rohovky, ostatné	5c682.2↔	Zosilnenie skléry s pou. aloplast. mat. [skleroplastika]
5c590↔	Tetovácia rohovky	5c68x↔	Ostatné operácie na sklére
5c591↔	Prekrytie rohovky spojovkou	5c690↔	Paracentéza na sklére, pred. oč. kom., dúhov. a corp. ciliare
5c592↔	Prekrytie rohovky amniotickou membránou	5c691.0↔	Výplach pred. oč. kom. bez ďalších opatrení
5c593↔	Uzáver defektu rohovky tkanivovým lepidlom	5c691.1↔	Výplach pred. oč. kom., odstr. silikón. oleja
5c594↔	Odstránenie rohovky	5c691.2↔	Výplach pred. oč. kom. s vloženími medikamentov
5c596↔	Sutúra rohovky	5c691.3↔	Výplach pred. oč. kom. s odobr. mat. na ďalšie vyš.
5c600↔	OP odstr. cudzieho telesa z pred. oč. komory magnetom	5c691.x↔	Výplach prednej očnej komory, ostatné
5c601↔	OP odstr. cudzieho telesa z prednej oč. komory incíziou	5c692↔	Vloženie plynu do prednej očnej komory
5c60x↔	OP odstr. cudzieho telesa z prednej oč. komory, ost.	5c693↔	Excí. epit. vrastania na sklére, pred. oč. kom., dúh. a corp. cili.
5c610.0↔	Krytá goniotrepan/trabekulotóm. b. adjuvant. medikam. Th	5c694↔	Fixácia ciliárneho telieska
5c610.1↔	Krytá goniotrepan/trabekulotóm. s medikam. na potlač. fibrózy	5c695↔	Odstr. šva na sklére, pred. oč. kom., dúh. a corp. ciliare
5c610.x↔	Krytá goniotrepanácia/trabekulotómia, ostatné	5c69x↔	Iné OP na sklére, pred. oč. kom., dúh. a corp. ciliare, ost.
5c611↔	Nekrytá trepanácia skléry	5c700↔	OP odstránenie cudzieho telesa zo šošovky magnetom
5c612↔	Iridoklisis	5c701↔	OP odstránenie cudzieho telesa zo šošovky incíziou
5c613↔	Ostatné fistulácie skléry	5c70x↔	OP odstránenie cudzieho telesa zo šošovky, ostatné
5c614.0↔	Revízia vsakovacieho vankúšika fistuly skléry	5c710↔	Laserová politúra vnútroočnej šošovky
5c614.1↔	Revízia sekundár. uzáveru sklerálneho plátku fistuly skléry	5c711↔	Chirurgická kapsulotómia šošovky
5c614.2↔	Otvorenie sklerálneho plátku fistuly skléry	5c712↔	Kapsulotómia šošovky laserom
5c614.x↔	Revízia fistuly skléry, ostatné	5c713↔	Odsatie vyzrenej šošovky
5c615↔	Laserosklerotómia	5c714.10↔	Chir. kapsulotómia sek. katarakty bez uvoľn. zrastov s dúhov.
5c616↔	Filtráč. OP zníž. vnútroočného tlaku s implantátom	5c714.11↔	Chir. kapsulotómia sek. katarakty s uvoľn. zrastov s dúhovkou
5c617.1↔	Trabekulektómia s bazál. iridektóm. bez adjuv. medikament. Th	5c714.20↔	Chir. kapsulotóm. sek. katar. via pars plana b. uvoľ. zrast. s dúh.
5c617.2↔	Trabekulekt. s bazál. iridekt. s medikament. na potlač. fibrózy	5c714.21↔	Chir. kapsulotóm. sek. katar. via pars plana s uvoľn. zrast. s dúh.
5c617.3↔	Trabekulekt. bez bazál. iridektómie bez adjuv. medikament. Th	5c715.0↔	Chir. kapsulektómia sek. katar. bez uvoľn. zrast. s dúh.
5c617.4↔	Trabekulekt. b. bazál. iridektómie s medikam. na potlač. fibrózy	5c715.1↔	Chir. kapsulektómia sek. katar. s uvoľn. zrastov s dúhovkou
5c61x↔	Zníž. vnútrooč. tlaku filtruj. OP(OP ovplyvň. filtráciu), ost.	5c716.1↔	Chir. vyčistenie zad. púzdra sek. katar. s uvoľn. zrastov s dúh.
5c620↔	Cykloterapia	5c716.2↔	Chir. vyčist. zad. púzdra sek. katarakty, bez uvoľn. zrastov s dúh.
5c621↔	Cyklokryoterapia	5c71x↔	Kapsulotómia šošovky, ostatné
5c622↔	Cyklofotokoagulácia	5c720.0↔	Intrakapsul. extr. šoš. skléro-korneálne: bez imp. alopl. šoš.
5c62x↔	Zníž. vnútrooč. tlaku OP na corpus ciliare, ost.	5c720.5↔	Intrak. ex. šoš. skléro-kor: zav. o pred. u. sa opier. šoš. pred. kom
5c630↔	Chirurgická iridektómia	5c720.6↔	Intrak. ex. šoš. skléro-kor: zaved. na dúh. fix. šoš. pred. komory
5c631↔	Trabekulotómia na zníž. vnútrooč. tl. zlepš. cirkul. komor. tek.	5c720.7↔	Intrakapsul. ex. šoš. skléro-kor: zaved. inej šoš. pred. kom.
5c632↔	Goniotómia	5c720.8↔	Intrakapsul. extrak. šoš. skléro-kor: bez bliž. urč.
5c633↔	Laserotrabekuloplastika	5c720.a↔	Intrak. ex. šoš. sklerok: zav. na cps. fix. šoš. zad. k., monof. i.-o. š
5c634↔	Gonioplastika alebo iridoplastika laserom	5c720.b↔	Intrak. ex. šoš. skléro-kor: zav. na sulc. fix. š. zad. k., monof. i.-o. š
5c635↔	Cykliodialýza	5c720.c↔	Intrak. ex. šoš. sklerok: zav. na skléru fix. š. zad. k., m-f. i.-o. š
5c636↔	Laserová iridotómia	5c720.d↔	Intrak. ex. šoš. sklerok: zav. šoš. zad. kom. b. bližš. urč. m-f. i.-o. š
5c638↔	Intraokulárna laserová trabekulotómia	5c720.e↔	Intrak. ex. šoš. sklerok: zav. cps. fix. šoš. zad. kom. i-o (v.o.) šoš
5c63x↔	Zníž. vnútrooč. tl. zlepš. cirk. kom. tek, ost.	5c720.f↔	Intrak. ex. šoš. skléro-kor: zav. sulc. fix. š. zad. kom. i.-o. (v.o.) š.

5c720.g↔	Intrak.ex.šoš:skléro-kor:zav.s.f.š.z.k.,i.o.(v.o.)šoš	5c734.f↔	Vytl.j.šoš/al.aspir:korne:zav.sulc.fix.š.zad.kom.intra-okul.šoš.
5c720.h↔	Intrak.ex.šoš:sklerok:zav.šoš.zad.kom.b.blížš.u,i-o.(v.o.)š.	5c734.g↔	Vytl.j.š.a/al.aspir:korne:zav.na sklérú fix.š.zad.kom,i-o.š.
5c720.x↔	Intrakapsul.extrakcia šoš:skléro-korneál:ost.	5c734.h↔	Vytl.j.š.a/al.aspir:korne:zav.šoš.zad.kom.b.blížš.urč.i-o.š.
5c721.0↔	Intrakaps.extr.šošovky:korneálne:bez impl.aloplast.šoš.	5c734.x↔	Vytlač.jadra šošovky a/al.aspiracia:korneálne:ost.
5c721.5↔	Intrak.ex.šoš:korneál:zav.uhol kom.sa opier.š.pred.kom.	5c735.0↔	Stekut.jadra.šoš.[f.emulzif]korneál:b.impl.alopl.šoš.
5c721.a↔	Intrak.ex.šoš:korneál:zav.cps.fix.š.zad.kom.,monofok.,i-o.š.	5c735.5↔	Stek.jadra šoš.[f.ef.]korne:zav.o uhol kom.opier.š.pred.kom.
5c721.b↔	Intrak.ex.šošovky:korneál:zav.sulc.fix.š.zad.kom.,m-f.,i-o.šoš.	5c735.6↔	Stek.jadra.šoš.[f.ef.]korne:zav.iris fix.šoš.pred.komory
5c721.c↔	Intrak.ex.šoš:korneál:zav.sklérú fix.š.zad.kom,m-f,i-o.š	5c735.7↔	Stekutenie jadra šoš.[f.ef.]korne:zav.inej šoš.pred.kom.
5c721.d↔	Intrak.ex.šoš:korneál:zav.š.zad.kom.b.blížš.u.,m-f,i-o.š.	5c735.8↔	Stek.jadra šoš.[f.ef.]korne:zav.š.pred.kom,b.blížš.urč.
5c721.e↔	Intrakaps.ex.šoš:korneál:zav.cps.fix.š.zad.kom,intra-okul.š.	5c735.9↔	Stek.jadra šoš.[f.emulzif.]korne:zav.viac.alopl.šoš.
5c721.f↔	Intrak.ex.šoš:korneál:zav.sulc.fix.š.zad.kom,i-o.š.	5c735.a↔	Stek.jadra šoš.[f.ef.]korne:zav.š.do púzdra,m-f,i-o.š.
5c721.g↔	Intrak.ex.šoš:korneál:zav.na sklérú.fix.š.zad.kom,i-o.š.	5c735.b↔	Stek.jadra šoš.[f.ef.]korne:zav.sulc.fix.š.zad.kom,m-f,i-o.š.
5c721.h↔	Intrak.ex.šoš:korneál:zav.šoš.zad.kom,osobit.f.intraokul.šoš	5c735.c↔	Stek.jadra š.[f.ef.]korne:zav.na sklérú.fix.š.zad.kom,m-f,i-o.š.
5c721.x↔	Intrakapsulárna extr.šoš:korneálne:ost.	5c735.d↔	Stek.jadra š.[f.ef.]korne:zav.š.zad.kom.b.blížš.urč.,m-f,i-o.š.
5c72x.0↔	Ost.intrakapsulár. extr.šoš:bez impl.alopl.šoš.	5c735.e↔	Stek.jadra š.[f.ef.]korne:zav.cps.fix.š.zad.kom,osob.f.i-o.š.
5c72x.5↔	Ost.intrak.ex.šoš:so zav.na uh.kom.sa opier.fix.šoš.pred.kom	5c735.f↔	Stek.jadra š.[f.ef.]korne:zav.sulc.fix.š.zad.kom,intra-okul.š.
5c72x.6↔	Ost.intrak.ex.šoš:so zav.na iris fix.šoš.pred.kom.	5c735.g↔	Stek.jadra š.[f.ef.]korne:zav.na sklérú.fix.š.zad.kom,i-o.š.
5c72x.7↔	Ostatné intrak.ex.šoš:so zavedením inej šošovky pred.kom.	5c735.h↔	Stek.jadra š.[f.ef.]korne:zav.š.zad.kom.b.blížš.urč.i-o.š.
5c72x.8↔	Ost.intrak.ex.šoš:so zav.šoš.pred.kom.bez blížš.urč.	5c735.x↔	Stekut.jadra šoš.[fakoemulzif] korneálne:ost.
5c72x.9↔	Ost.intrak.ex.šoš:so zav.viac.aloplast.šoš.	5c73x.0↔	Ost.extrakaps.extrakcie šoš.[ECCE]bez impl.alopl.šoš.
5c72x.a↔	Ost.intrak.ex.šoš:so zav.na kaps.fix.šoš.zad.k,m-f,i-o.š.	5c73x.5↔	Ost.extrak.ext.š.[ECCE]zav.o komor.uhol sa opier.š.pred.kom
5c72x.b↔	Ost.intrak.ex.šoš:so zav.na sulc.fix.šoš.zad.k,m-f,i-o.š.	5c73x.6↔	Ost.extrak.e.š.[ECCE]zav.na iris fix.šoš.pred.kom.
5c72x.c↔	Ost.intrak.ex.šoš:so zav.na sklérú.fix.šoš.z.k,monofok,i-o.š.	5c73x.7↔	Ost.extrak.e.š.[ECCE]so zaved.inej šoš.pred.kom.
5c72x.d↔	Ost.intrak.ex.šoš:so zav.šoš.zad.kom.b.blížš.u.,m-f,i-o.š.	5c73x.8↔	Ost.extrakapsul.e.š.[ECCE]zav.š.pred.kom.b.blížš.urč.
5c72x.e↔	Ost.intrak.ex.šoš:so zav.na kaps.fix.šoš.zad.kom,i-o.š.	5c73x.9↔	Ost.extrakps.extr.šoš.[ECCE]zav.viac.aloplast.šoš.
5c72x.f↔	Ost.intrak.ex.šoš:zav.sulc.fix.š.zad.kom,osob.f.intra-ok.šoš.	5c73x.a↔	Ost.extrak.e.š.[ECCE]zav.na cps.fix.š.zad.kom,m-f,i-o.š
5c72x.g↔	Ost.intrak.ex.šoš:zav.na sklérú.fix.šoš.zad.kom,i-o.š.	5c73x.b↔	Ost.extrak.e.š.[ECCE]zav.na sulc.fix.š.zad.kom,m-f,i-o.š.
5c72x.h↔	Ost.intrakapsul.ex.šoš:zav.i-o.š.b.blížš.u,osob.forma i-o.š.	5c73x.c↔	Ost.extrak.e.š.[ECCE]zav.na sklérú.fix.š.zad.k,monofok,i-o.š.
5c72x.x↔	Ostatné intrakapsulárne extrakcie šošovky	5c73x.d↔	Ost.extrak.e.š.[ECCE]zav.šoš.zad.komory b.blížš.urč.m-f,i-o.š.
5c732.0↔	Vytlačenie jadra šoš.a/al.aspir:skléro-korn:b.impl.alopl.š.	5c73x.e↔	Ost.extrakaps.extrakcie š.[ECCE]zav.cps.fix.š.zad.kom,i-o.š.
5c732.5↔	Vytl.jad.š.a/al.aspir:s-k:zav.o kom.uh.opier.š.pred.kom.	5c73x.f↔	Ost.extrak.e.š.[ECCE]zav.na sulc.fix.š.zad.kom,i-o.š.
5c732.6↔	Vytl.jad.š.a/al.aspir:s-k:p:zav.iris fix.š.pred.kom.	5c73x.g↔	Ost.extrak.e.š.[ECCE]zav.na sklérú.fix.š.zad.k,intra-okul.š.
5c732.7↔	Vytl.jad.š.a/al.aspir:sklér-korne:zav.urč.šoš.pred.kom.	5c73x.h↔	Ost.extrak.e.š.[ECCE]zav.šoš.zad.kom,osob.f.intra-okul.š.
5c732.8↔	Vytl.jad.š.a/al.aspir:sklér-korne:zav.š.pred.kom,b.blížš.urč.	5c73x.x↔	Ost.extrakapsulárne extrakcie šošovky [ECCE]ostatné
5c732.9↔	Vytl.jad.š.a/al.aspir:sklér-korn:zav.viac.alopl.š.	5c740.0↔	Extrakcie šošoviek nad pars plana:bez impl.alopl.šoš.
5c732.a↔	Vytl.jad.š.a/al.aspir:s-k:zav.cps.fix.š.zad.k.,monofok,i-o.š.	5c740.5↔	Extr.šoš.nad pars plana:zav.o kom.uhol sa opier.š.pred.kom.
5c732.b↔	Vytlač.jad.šoš.a/al.aspir:s-k:zav.sulc.fix.š.zad.k.,m-f,i-o.š.	5c740.6↔	Extr.š.nad pars plana:zav.na iris fix.šoš.pred.kom.
5c732.c↔	Vytlač.jad.šoš.a/al.aspir:s-k:zav.na sklérú.fix.š.zad.k,m-f,i-o.š	5c740.7↔	Extrakcie š.nad pars plana:zav.inej šoš.pred.kom.
5c732.d↔	Vytl.jad.š.a/al.aspir:s-k:zav.šoš.zad.kom,m-f,i-o.š.	5c740.8↔	Extr.š.nad pars plana:zaved.šoš.pred.komory bez blížš.urč.
5c732.e↔	Vytl.jad.š.a/al.aspir:s-k:zav.sklérú.fix.š.zad.kom,i-o.š.	5c740.a↔	Extr.š.nad pars plana:zav.na cps.fix.š.zad.kom,m-f,i-o.š.
5c732.f↔	Vytl.jad.š.a/al.aspir:s-k:zav.sulc.fix.š.zad.kom,intra-okul.šoš.	5c740.b↔	Extr.š.nad pars plana:zav.na sulc.fix.š.zad.kom,m-f,i-o.š.
5c732.g↔	Vytl.jad.š.a/al.aspir:s-k:zav.na sklérú.fix.š.zad.k,intraokul.š.	5c740.c↔	Extr.š.nad pars plana:zav.na sklérú.fix.š.zad.kom,m-f,i-o.š.
5c732.h↔	Vytl.jad.š.a/al.aspir:s-k:zav.šoš.zad.kom,b.blížš.urč.	5c740.d↔	Extr.š.nad pars plana:zav.š.zad.kom.b.blížš.urč.m-f,i-o.š.
5c732.x↔	Vytlač.jad.šoš.a/al.aspir:sklér-korne:ost.	5c740.e↔	Extr.š.nad pars plana:zav.na cps.fix.š.zad.kom,intra-okul.š.
5c733.0↔	Stekutenie jadra šoš.[f.ef.]sklér-korn:b.impl.aloplast.š.	5c740.f↔	Ext.š. nad pars plana:zav.na sulc.fix.š.zad.kom,i-o.š.
5c733.5↔	Stekutenie j.šoš.[f.ef.]s-k:zav.o kom.uhol opier.š.pred.kom.	5c740.g↔	Extr.š.nad pars plana:zav.na sklérú.fix.š.zad.kom,i-o.š.
5c733.6↔	Stekut.j.šoš.[f.ef.]sklér-korne:zav.iris fix.šoš.pred.kom.	5c740.h↔	Extr.š.nad pars plana:zav.šoš.zad.kom.b.blížš.urč.,i-o.š.
5c733.7↔	Stekut.j.šoš.[f.ef.]s-k:p:zav.osob.šoš.pred.kom.	5c740.x↔	Extrakcie šošoviek nad pars plana,ostatné
5c733.8↔	Stekut.jadra šoš.[f.ef.]s-k:zav.šoš.pred.kom.b.blížš.urč.	5c741.0↔	Extr.luxovanej šoš.z pred.kom:bez impl.aloplast.šoš.
5c733.9↔	Stekut.j.šoš.[fakoemulzif]s-k:zav.viac.alopl.šoš.	5c741.x↔	Extrakcia lux.šoš.z prednej komory,ost.
5c733.a↔	Stekut.j.šoš.[f.ef.]s-k:zav.cps.fix.š.zad.kom,m-f,i-o.š.	5c742.0↔	Extr.lux.šoš.zo sklovca:bez impl.alogén.šoš.
5c733.b↔	Stekut.jadra šoš.[f.ef.]s-k:zav.sulc.fix.š.zad.kom,m-f,i-o.š.	5c742.5↔	Extr.lux.š.zo sklovca:zav.o kom.uhol sa opier.šoš.pred.kom.
5c733.c↔	Stekut.j.šoš.[f.ef.]s-k:zav.na sklérú.fix.š.zad.kom,m-f,i-o.š.	5c742.6↔	Extr.luxov.šoš.zo sklovca:zav.na iris fix.šoš.pred.kom.
5c733.d↔	Stek.j.šoš.[f.ef.]sklér-korn:zav.š.zad.kom.b.blížš.urč,m-f,i-o.š.	5c742.7↔	Extr.lux.šoš.zo sklovca:zaved.inej šoš.pred.kom.
5c733.e↔	Stekut.j.šoš.[f.ef.]s-k:zav.cps.fix.š.zad.kom,osob.forma i-o.š.	5c742.8↔	Extrakcia lux.š.zo sklovca:zav.š.pred.kom.bez blížš.urč.
5c733.f↔	Stekut.j.šoš.[f.ef.]s-k:zav.sulc.fix.š.zad.kom,intra-okul.š.	5c742.a↔	Extr.lux.šoš.zo sklovca:zav.cps.fix.šoš.zad.k,m-f,intra-okul.š
5c733.g↔	Stek.jadra šoš.[f.ef.]s-k:zav.na sklérú.fix.š.zad.k,i-o.š.	5c742.b↔	Extr.lux.š.zo sklovca:zav.na sulc.fix.šoš.zad.k,m-f,i-o.š
5c733.h↔	Stek.j.šoš.[f.ef.]s-k:zav.šoš.zad.kom.b.blížš.urč.intra-okul.š.	5c742.c↔	Extr.lux.š.zo sklovca:zav.na sklérú.fix.š.zad.k,monofok,i-o.š.
5c733.x↔	Stekutenie jadra šoš.[f.ef.]sklér-korneál:ost.	5c742.d↔	Extr.lux.š.zo sklovca:zav.šoš.zad.kom.b.blížš.urč.,m-f,i-o.š.
5c734.0↔	Vytlač.jadra šoš.a/al.aspir:korneál:b.impl.alopl.šoš.	5c742.e↔	Extr.lux.š.zo sklovca:zaved.na cps.fix.š.zad.kom,i-o.š.
5c734.5↔	Vytl.j.š.a/al.-aspir:korne:zav.o uhol kom.sa opier.š.pred.kom	5c742.f↔	Extr.lux.š.zo sklovca:zav.na sulc.fix.š.zad.kom,i-o.š.
5c734.6↔	Vytl.jad.š.a/al.aspir:korneál:zav.iris fix.šoš.prednej kom.	5c742.g↔	Extr.lux.š.zo sklovca:zav.na sklérú.fix.š.zad.kom,i-o.š.
5c734.7↔	Vytlač.j.š.a/al.aspir:korneál:zav.osobit.šoš.pred.kom.	5c742.h↔	Extr.lux.š.zo sklovca:zav.š.zad.kom.b.blížš.urč.,i-o.š.
5c734.8↔	Vytlač.j.š.a/al.aspir:korne:zav.šoš.pred.kom.b.blížš.urč.	5c742.x↔	Iné extr.šoš.odstr.lux.šoš.zo skl:ost.
5c734.9↔	Vytl.jadra šoš.a/al.aspir:korneál:zaved.viac.alopl.šoš.	5c74x.0↔	Iné ost.extrakcie šošoviek:bez impl.alopl.šoš.
5c734.a↔	Vytl.j.š.a/al.aspir:korne:zav.cps.fix.š.zad.kom,monofok,i-o.š	5c74x.5↔	Iné ost.extr.šoš:zaved.o komor.uhol sa opier.šoš.pred.kom.
5c734.b↔	Vytl.j.š.a/al.aspir:korne:zav.sulc.fix.š.zad.kom,m-f,i-o.š.	5c74x.6↔	Iné ost.extrakcie šošoviek:zaved.na iris fix.šoš.pred.kom.
5c734.c↔	Vytl.j.š.a/al.aspir:korne:zav.na sklérú.š.zad.kom,m-f,i-o.š.	5c74x.7↔	Iné ost.extrakcie šošoviek:zav.inej šoš.pred.kom.
5c734.d↔	Vytl.jad.šoš.a/al.aspir:korneál:zav.š.zad.kom,m-f,i-o.š.	5c74x.8↔	Iné ost.extr.šoš:zav.inej šoš.pred.kom.bez blížš.urč.
5c734.e↔	Vytl.j.š.a/al.aspir:korne:zav.cps.fix.š.zad.kom,osob.f.i-o.š.	5c74x.9↔	Iné ost.extrakcie šošoviek:zav.viac.aloplast.šoš.



5c74x.a↔	Iné ost.extrakcie šoš:zav.na cps.fix.šoš.zad.kom.	5c83x↔	Iné operácie k fixícii sietnice,ostatné
5c74x.b↔	Iné ost.extrakcie.šoš:zav.na sulc.fix.š.zad.kom,m-f,i-o.š.	5c840↔	Deštr.chor.tk.na siet.[ret.]a cievnat.[choroid.]diaterm.
5c74x.c↔	Iné ost.extr.šoš:zav.na skléru fix.š.zad.kom,m-f,i-o.š.	5c841↔	Deštr.chor.tk.na siet.[ret.]a cievnat.[choroid.]kryokoagul.
5c74x.d↔	Iné ost.extr.šoš:zav.š.zad.kom.bez bližš.urč.,m-f,i-o.š.	5c842↔	Deštr.chor.tk.na siet.[ret.]a cievnat.[choroid.]fotokoagul.
5c74x.e↔	Iné ost.ex.š:zav.na cps.fix.š.zad.kom,osob.f.intra-okul.š.	5c843↔	Deštr.chor.tk.na siet.[ret.]a cievnat.[choroid.]l.laserokoag.
5c74x.f↔	Iné ost.extr.šošoviek:zav.na sulcus fix.š.zad.kom,i-o.š.	5c844↔	Deštr.chor.tk.na siet.[ret.]a cievnat.[choroid.]ploš.laserok.
5c74x.g↔	Iné ost.extr.šoš:zav.na skléru fix.š.zad.kom,i-o.š	5c845↔	Deštr.chor.tk.na siet.[ret.]a cievnat.[ch.]transpup.termo.th
5c74x.h↔	Iné ost.extr.šoš:zav.š.zad.kom.b.bližš.urč.,i-o.š.	5c846↔	Deštr.chor.tk.na siet.[ret.]a cievnat.[ch.]fotodyn.ter.
5c74x.x↔	Iné ostatné extrakcie šošoviek,ost.	5c847↔	Deštr.chor.tk.na siet.[ret.]a cievnat.[ch.]inou laseroterap.
5c750.5↔	Sek.zav.alopl.š.u afak.oka:zav.o kom.uhol sa opier.š.pred.kom	5c848.0↔	Deštr.chor.tk.na siet.[ret.]a cievnat.[ch.]brachyterapia ? -žiar
5c750.6↔	Sek.zav.alopl.š.u afak.oka:zav.na iris fix.š.pred.kom.	5c848.1↔	Deštr.chor.tk.na siet.[ret.]a cievnat.[ch.]brachyterapia.gama-žiar.
5c750.7↔	Sek.zav.alopl.š.u afak.oka:zav.inej šoš.pred.komory	5c848.x↔	Deštr.ch.tk.na siet.[ret.]a cievnat.[ch.]brachyterapia.aplik.žiar.:ost.
5c750.8↔	Sek.zav.alopl.š.u afak.oka:zav.šoš.pred.kom.b.bližš.urč.	5c849↔	Transsklerálna kryopexia sietnice
5c750.a↔	Sek.zav.alopl.š.u afak.oka:zav.cps.fix.šoš.zad.kom,m-f,i-o.š.	5c84a↔	Rádioterapia očnej gule rádionuklid.implantátmi
5c750.b↔	Sek.zav.alopl.š.u afak.oka:zav.sulc.fix.š.zad.kom,m-f,i-o.š.	5c84b↔	Transsklerálna brachyterapia
5c750.c↔	Sek.zav.alopl.š.u afak.oka:zav.skléru fix.š.zad.kom,m-f,i-o.š.	5c84c↔	Endokoagulácia sietnice pri pars plana vitrektómii.
5c750.d↔	Sek.zav.alopl.š.u afak.oka:zav.šoš.zad.k.b.bližš.urč.,m-f,i-o.š.	5c84d↔	Transpupilárna termoterapia nádorov sietnice
5c750.e↔	Sek.zav.alopl.š.u afak.oka:zav.cps.fix.š.zad.kom,intra-okul.š.	5c84x↔	Deštrukcia chor.tkan.na siet.[ret.]a cievnat.(choroid.):ost.
5c750.f↔	Sek.zav.alopl.š.u afak.oka:zav.sulc.fix.šoš.zad.kom,i-o.šoš.	5c850↔	Retinotómia
5c750.g↔	Sek.zav.alopl.š.u afak.oka:zav.skléru fix.š.zad.kom,i-o.š.	5c851↔	Retinektómia
5c750.h↔	Sek.zav.alopl.š.u afak.oka:zav.šoš.zad.kom.b.bližš.urč.,i-o.š.	5c852↔	Transpl.sietnice[ret.]alebo transpl.buniek sietnice[ret.]
5c750.x↔	Sek.zav.aloplast.šošovky u afackického oka:ost.	5c853↔	Rotácia sietnice [retiny]
5c751.5↔	Zav.alopl.šoš.u fack.oka:zav.o kom.uhol sa opier.š.pred.kom	5c855↔	Fix.značkovacích platničiek sietnice pre rádioterapiu
5c751.6↔	Zav.alopl.šoš.u fack.oka:zav.na iris fix.š.pred.kom.	5c856↔	Odstr.značkovacích platničiek sietnice pre rádioterapiu
5c751.7↔	Zav.alopl.šoš.u fack.oka:zaved.inej šoš.pred.kom.	5c857↔	Korekcia polohy aplikátora žiarenia na sietnici
5c751.8↔	Zav.alopl.šoš.u fak.oka:zav.inej šoš.pred.kom.b.bližš.urč.	5c85g↔	Transpupilár.laser.koagul.sietnice v celk.anest.
5c751.a↔	Zav.alopl.šoš.u fak.oka:zav.cps.fix.š.zad.kom.,mono-fok,i-o.š.	5c860↔	Subretinálna laváž na cievnatke [choirioideae]
5c751.b↔	Zav.alopl.šoš.u fack.oka:zav.sulc.fix.šoš.zad.kom,m-f,i-o.š.	5c861↔	Excízia subretinál.tkaniva na cievnatke [choirioideae]
5c751.c↔	Zav.alopl.šoš.u fak.oka:zav.skléru fix.š.zad.kom,m-f,i-o.š.	5c862.0↔	Blok.excízia na cievnatke[chorioid.]so sklérrou v plnej hrúbke
5c751.d↔	Zav.alopl.šoš.u fak.oka:zav.šoš.zad.kom,m-f,intra-okul.š.	5c862.1↔	Blok.excízia na cievnatke[chorioid.]s lamelár.krytom skléry
5c751.e↔	Zav.alopl.š.u fak.oka:zav.cps.fix.š.zad.kom,osob.forma i-o.š.	5c863↔	Transplant.cievnatky [choirioideae] a pigment.epitelu
5c751.f↔	Zav.alopl.šoš.u fak.oka:zav.sulc.fix.š.zad.kom,i-o.š.	5c86x↔	Iné OP na cievnatke [choirioideae]:ostat.
5c751.g↔	Zav.alopl.šoš.u fak.oka:zav.skléru fix.š.zad.kom,i-o.š.	5c870.0↔	Predná vitrektómia roztokom elektrolyt. cez pars pl.
5c751.h↔	Zav.alopl.šoš.u fak.oka:zav.š.zad.kom.b.bližš.urč.,i-o.š.	5c870.1↔	Predná vitrekt.vzduchom cez pars plana
5c751.x↔	Zavedenie aloplast.šošovky u fackického oka,ost.	5c870.2↔	Predná vitrekt.inými plynmi cez pars plana
5c752.5↔	Výmena alopl.šoš:zav.na cps.fix.šoš.pred.komory	5c870.3↔	Predná vitrekt.impl.silikón.oleja cez pars plana
5c752.6↔	Výmena alopl.šoš:zav.na iris fix.šoš.prednej kom.	5c870.4↔	Predná vitrekt.vým./napln.silikón.oleja cez pars pl.
5c752.7↔	Výmena alopl.šoš:zav.inej šošovky prednej komory	5c870.5↔	Predná vitrekt.odstr.silikón.o.cez pars pl.
5c752.8↔	Výmena alopl.šoš:zaved.šoš.pred.kom.b.bližš.urč.	5c870.6↔	Predná vitrekt.apl.medikament.cez pars plana
5c752.a↔	Výmena alopl.šoš:zav.na cps.fix.šoš.zadnej kom.	5c870.x↔	Predná vitrekt.cez pars plana,ost.
5c752.b↔	Výmena alopl.šoš:zav.na sulc.fix.šoš.zad.kom,m-f,i-o.š.	5c871.0↔	Pars plana vitrekt.roz.elektrol.bez chir.manipul.siet.
5c752.c↔	Výmena alopl.šoš:zav.na skléru fix.š.zad.kom,m-f,i-o.š.	5c871.1↔	Pars plana vitrekt.vzduch.bez chir.manipul.siet.
5c752.d↔	Výmena alopl.šoš:zav.šoš.zad.kom.b.bližš.urč.,m-f,i-o.š.	5c871.2↔	Pars plana vitrekt.inými plynmi bez chir.manip.siet.
5c752.e↔	Výmena alopl.šoš:zav.cps.fix.š.zad.kom.,osob.forma i-o.š.	5c871.3↔	Pars plana vitrekt.impl.sil.ol.bez chir.manip.siet.
5c752.f↔	Výmena alopl.šoš:zav.sulc.fix.š.zad.kom.,i-o.š.	5c871.4↔	Pars plana vitrekt.vým./napl.silik.ol.bez chir.manip.siet
5c752.g↔	Výmena alopl.šoš:zav.skléru fix.š.zad.kom.,i-o.š.	5c871.5↔	Pars plana vitrekt.odstr.sil.ol.bez chir.manip.siet.
5c752.h↔	Výmena alopl.šoš:zaved.š.zad.kom.b.bližš.urč.,i-o.š.	5c871.6↔	Pars plana vitrekt.apl.medik.bez chir.manip.siet.
5c752.x↔	Výmena aloplastickej šošovky, ostatné	5c871.x↔	Pars plana vitrekt.bez chir.manipul.siet.,ost.
5c75x↔	Sekund.zavedenie a výmena aloplast.šošovky,ostatné	5c872.0↔	Pars plana vitrekt.roz.elekt.s odstr.epiretinál.membr.
5c760↔	Revízia aloplastickej šošovky prednej komory	5c872.1↔	Pars plana vitrekt.vzduch.s odstr.epiretin.membr.
5c761↔	Revízia aloplastickej šošovky zadnej komory	5c872.2↔	Pars plana vitrekt.inými plynmi s odstr.epiret.membr.
5c762↔	Odstránenie aloplastickej šošovky prednej komory	5c872.3↔	Pars plana vitrekt.impl.sil.ol.s odstr.epiret.membr.
5c763↔	Odstránenie aloplastickej šošovky zadnej komory	5c872.4↔	Pars plana vitrekt.vým./napl.sil.ol.s odstr.epiret.membr.
5c76x↔	Revízia a odstránenie aloplastickej šošovky,ostatné	5c872.5↔	Pars plana vitrekt.odstr.sil.ol.s odstr.epiret.membr.
5c790↔	Zavedenie kapsulu vystužujúceho prstenca na šošovke	5c872.6↔	Pars plana vitrekt.apl.medik.s odstr.epiret.membr
5c79x↔	Iné operácie na šošovke,ostatné	5c872.x↔	Pars plana vitrekt.s odstr.epiret.membr.,ost.
5c801↔	OP odstr.cudz.tel.zo zad.časť.oka incíziou,transkler.	5c873.0↔	Pars plana vitrekt.roztok.elekt.s odstr.subretin.membr.
5c802↔	OP odstránenie cudz.tel.zo zad.časti oka,transpupil.	5c873.1↔	Pars plana vitrekt.vzduch.s odstr.subret.membr.
5c80x↔	OP odstr.cudzého telesa zo zadnej časti oka:ostatné	5c873.2↔	Pars plana vitrekt.inými plynmi s odstr.subret.membr.
5c810↔	Fixácia sietnice permanentnou plombou	5c873.3↔	Pars plana vitrekt.impl.silik.ol.s odstr.subret.membr.
5c811↔	Fixácia sietnice prechodnou plombou	5c873.4↔	Pars plana vitrekt.vým./napl.silik.ol.s odstr.subretin.membr.
5c812↔	Fixácia sietnice serklážou	5c873.5↔	Pars plana vitrekt.odstr.silik.ol.s odstr.subret.membr.
5c81x↔	Fixácia sietnice prítlačnými operáciami,ostatné	5c873.6↔	Pars plana vitrekt.apl.medik.s odstr.subret.membr.
5c820↔	Revízia serkláže/plomby,kt.boli naložené k fix.sietnice	5c873.x↔	Pars plana vitrekt.s odstr.subret.membr.,ost.
5c821↔	Vým.serkláže/plomby,kt.boli nalož. k fix.sietnice	5c874.0↔	Pars pl.vitrekt.rozt.ele.odst.subre.mem,ods.m.sp.odchlip.s.
5c822↔	Odstr.serkláže/plomby,kt.boli naložené k fix.sietnice	5c874.1↔	Pars pl.vitrekt:vzduch:odst.subre.mem,ods.m.sp.odchlip.s.
5c830↔	Kryopexia sietnice	5c874.2↔	Pars pl.vitrekt:i.plyn:odst.subre.mem,ods.m.sp.odchlip.siet.
5c832↔	Laserová retinopexia	5c874.3↔	Pars pl.vitrekt:impl.sil.o:odst.subre.mem,ods.m.sp.odch.s.
5c833↔	Endotamponáda k fixícii sietnice	5c874.4↔	Pars pl.vitrekt:v/n.sil.ol:odst.subre.mem,ods.m.sp.odch.s.
5c834↔	OP k fixícii sietnice ťažkými tekutinami	5c874.5↔	Pars pl.vitrekt:odst.sil.ol:s odst.subre.m,ods.m.sp.odch.s.

5c874.6↔	Pars pl.vitrekt.medik.:s odst.subre.mem,ods.m.sp.odchlip.s.	5c941.1x↔	Primárne zavedenie implantátu orbity, ostatné
5c874.x↔	Pars pla.vitrekt:s ods.subre.mem:ods.m.spôs.odchlip.siet:ost	5c953.0↔	Výmena implantátu orbity so zavedením alopl.impl.
5c87x.0↔	Iná pars plana vitrektómia roztok.elektrolytu	5c953.1↔	Vým.impl.orbity so zav.oplášt.alopl.impl.
5c87x.1↔	Iná pars plana vitrektómia vzduch.	5c953.2↔	Vým.impl.orb.so zav.transpl.s kožou a tuk.tk.
5c87x.2↔	Iná pars plana vitrektómia inými plynmi	5c953.3↔	Vým.impl.o.so zav.drž.bul.z ner.,mp.mat.,s mv.int.,bez tit.s.
5c87x.3↔	Iná pars plana vitrektómia impl.silik.oleja	5c953.4↔	Vým.impl.o.so zav.drž.b.z nerez.,mp.mat.,s mv.int.,s tit.sief.
5c87x.4↔	Iná pars plana vitrektómia vým/naplnením silik.oleja	5c953.x↔	Výmena implantátu orbity,ostatné
5c87x.5↔	Iná pars plana vitrektómia odstr.silik.oleja	5c962↔	Revízia implantátu orbity
5c87x.6↔	Iná pars plana vitrektómia apl.medikamentov	5c964↔	Odstránenie implantátu orbity
5c87x.x↔	Iná pars plana vitrektómia,ostatné	5c96x↔	Revízia a odstránenie implantátu orbity,ostatné
5c880.0↔	Predná vitrekt.rozt.elektrolyt.cez iný prist.ako pars pl.	5c970.0↔	Plastická rekonštrukcia orbity bez transplantátu
5c880.5↔	Predná vitrekt.odstr.silikón.ol.cez i.pristup ako pars pl.	5c970.1↔	Plastická rekonštr.orbity so slizničným transpl.
5c880.6↔	Pred.vitrektómia apl.medikament.cez i.pristup ako pars pl.	5c970.2↔	Plastická rekonštr.orbity s kožným transpl.
5c880.x↔	Predná vitrektómia cez iný pristup ako pars plana, ostatné	5c970.3↔	Plastická rekonštr.orbity s ostat.autológ.mat.
5c881.0↔	Znesenie prolapsu sklovca roztokom elektrolytu	5c970.4↔	Plastická rekonštr.orbity s aloplast.materiálom
5c881.5↔	Znesenie prolapsu sklovca odstr.silikón.oleja	5c970.x↔	Plastická rekonštr.orbity, ostatné
5c881.6↔	Znesenie prolapsu sklovca medikamentmi	5c971↔	Primárna rekonštr.očného bulbu
5c881.x↔	Znesenie prolapsu sklovca, ostatné	5c972↔	Sekundárna rekonštr.očného bulbu
5c882.0↔	Odstránenie pruhov v sklovci roztokom elektrolytov	5c973↔	Revízia dutiny orbity
5c882.5↔	Odstránenie pruhov v sklovci odstr.silikón.oleja	5c97x↔	Revízia a rekonštrukcia orbity a očného bulbu:ostatné
5c882.6↔	Odstránenie pruhov v sklovci medikamentmi	5c980↔	Rekonštrukcia steny orbity s orbitoplastikou
5c882.x↔	Odstránenie pruhov v sklovci, ostatné	5c981↔	Rekonštr.steny orbity s metalic.platňami/implantátmi
5c883↔	Oddelenie zadnej membrány sklovca laserom	5c982↔	Rekonštrukcia steny orbity s aloplast.materiálom
5c88x↔	Vitrekt.iným prist.a iné OP.na corp.vit:ost.	5c983↔	Rekonšt.steny orbity s lalokmi z galea aponeurot.
5c900↔	Orbitotómia transfrontálnym prístupom	5c984↔	Rekonštrukcia steny orbity s mikrovaskulár.lalokmi
5c901↔	Orbitotómia transkonjuktivál.pred.pristupom	5c98x↔	Rekonštrukcia steny orbity,ostatné
5c902↔	Orbitotómia transkután.pred.pristupom	5c990.0↔	OP výkon na myelínovej pošve n.II.
5c903↔	Orbitotómia transethmoidál.pristupom	5c990.1↔	Excízia chorého tkaniva n.II.
5c904↔	Orbitotómia,ostatné	5c990.2↔	OP na n.II. (nervus opticus),ostatné
5c90x↔	Orbitotómia bez bližšieho upresnenia	5c991.0↔	Kostná dekompresia jednej steny orbity
5c910↔	Odstr.obsahu oka [evisc.]bez zav.implantátu orbity	5c991.1↔	Kostná dekompresia dvoch stien orbity
5c911↔	Odstr.obs.oka [evisc.]so súč.zav.impl.orbity do skler.obalu	5c991.2↔	Kostná dekompresia troch stien orbity
5c91x↔	Odstránenie obsahu oka [eviscerácia],ostatné	5c991.x↔	Kostná dekompresia orbity, ostatné
5c920↔	Odstr.očného bulbu[enukleácia]bez zavedenia impl.orbity	5c992↔	Resekcia tukového tkaniva z orbity
5c921.0↔	Odstr.oč.b.so súč.zav.imp.orb.do Ten.cps:aloplast.impl.	5c993↔	Vloženie intraokulárneho nosiča medikamentov
5c921.1↔	Odstr.oč.b.so súč.zav.imp.orb.do Ten.cps:oplášt.alopl.impl.	5c994↔	Vloženie extrabulbárneho nosiča medikamentov
5c921.2↔	Odstr.oč.b.so súč.zav.imp.orb.do Ten.cps:transpl.koža,tuk	5c995↔	Prechodné zvýšenie intraokulárneho tlaku
5c921.3↔	Ods.oč.b.zav.imp.orb.do T-cps:drž.bu.z ner.mi.m.s mik.in.b.ti.s	5c996↔	Odstránenie implantátu po operácii glaukómu
5c921.4↔	Ods.oč.b.zav.imp.orb.do T-k:dr.b.z ner.mik.mat.s mik.in.s ti.s	5c99x↔	Iné operácie na orbite,oku a očnom bulbe:ostatné
5c921.5↔	Odstr.oč.b.so súč.zav.imp.orb.do Ten.cps:fix. na okohyb.svaly	5d003.2↔	Radikálna resekcia ušnice bez rekonštrukcie
5c921.x↔	Odstr.oč.b.so súč.zav.imp.orb.do Ten.kapsuly:ostatné	5d004.1↔	Impl.titán.fixat.pre ukotv.náhr.ušnice (epitęzy)a i.c.tváre
5c922.0↔	Odstr.oč.bul.zav.impl.orb.mimo Ten.cps:aloplast.implantát	5d004.20↔	Rekonštr.chýb./malform.ušnice autológ.materiálom
5c922.1↔	Odstr.oč.bul.zav.impl.orb.mimo Ten.cps:oplášt.alopl.impl.	5d004.21↔	Rekonštr.chýbajúcej/malform.ušnice alogén.mat.
5c922.2↔	Odstr.oč.bul.zav.impl.orb.mimo Ten.cps:transpl.koža,tuk	5d004.23↔	Rek.chýb./malform.lalóčka ušnice autológ.mat.
5c922.3↔	Ods.oč.bu.za.im.or.mi.T-k:drž.b.z ner.mik.m.s m.vas.int.b.tit.s	5d004.2x↔	Rek.chýb./malformovanej ušnice, ostatné
5c922.4↔	Ods.o.bu.za.im.or.mi.T-k:drž.b.z ner.mik.m.s m.vas.int.s tit.sie	5d005.1↔	Náhrada chýb./malform.ušnice autológ.materiálom
5c922.x↔	Odstr.oč.bu.so zav.impl.orbity.mimo Ten.kapsulu:ost	5d005.x↔	Náhrada chýb./malform.ušnice, iná
5c92x↔	Odstránenie očného bulbu [enukleácia]: ostatné	5d007.1↔	Aurikuloplastika jednostranná
5c930↔	Iná deštr.orbity a vnút.výstelky orbity	5d007.2	Aurikuloplastika obojstranná
5c931↔	Iná teleexízia ch.t.orbity a vnút.výstelky orbity	5d008.1↔	Krytie defektu ušnice rekonštr.miestnym lalokom
5c932↔	Iná totál.excízia orbity a vnútor.výstelky orb.	5d008.2↔	Krytie defektu ušnice rekonštr.ostrovček.lalokom
5c933.0↔	Exenterácia orbity bez zav.tk/alopl.m.so zach.kože viečka	5d201.1↔	Operácia stenózy vonkajšieho zvukovodu
5c933.1↔	Exenterácia orbity s transpl.kože so zachov.kože viečka	5d201.2↔	Meatoplastika, kanaloplastika
5c933.2↔	Exenter.orb.s transpl./transpoz.ost.tk.so zach.kože viečka	5d201.3↔	OP vrodenej atérie vonkajšieho zvukovodu
5c933.3↔	Exenterácia orb.so zaved.alop.mat.so zach.kože viečka	5d201.4↔	OP vrodenej duplikatúry vonkajšieho zvukovodu
5c933.x↔	Exenterácia orbity so zach.kože viečka,ost.	5d300.1↔	Vloženie protézy kryjúcej perfor.blanky bubienka
5c934.0↔	Exenter.orb.bez zav.tk./aloplast.m.bez zach.kože vieč.	5d300.4↔	Exploratívna tympanotómia
5c934.1↔	Exenterácia orbity s transpl.kože bez zachov.kože viečka	5d300.5↔	Endoskop.balón.dilatácia Eustachovej trubice
5c934.2↔	Exenter.orb.s transpl/transpoz.ost.tk.bez zach.k.vieč.	5d300.6↔	Plastika Eustach.t.transorál./transnasál.pristup.
5c934.3↔	Exenterácia orb.so so zaved.alop.mat.bez zach.kože viečka	5d301.10↔	Mobilizácia strmienka
5c934.x↔	Exenterácia orbity bez zachovania kože viečka, ost.	5d301.20↔	Stapedotómia štandard.so zavesením pistonu na nákovku
5c93x↔	Iná exc.deštr.a exent.orb.a vnút.výstelky orb.:ost.	5d301.21↔	Stapedotómia so zavesením pistonu na kladivko
5c941.00↔	Sek.zaved.aloplast.impl.orbity navonok Tenon.kapsuly	5d301.22↔	Stapedotómia s uhlovým pistonom
5c941.01↔	Sek.zaved.oplášt.aloplast.impl.orbity navon.Tenon.kapsuly	5d301.3↔	Revíz.OP po stapedotómii,stapedekt.a mobilizácii strmienka
5c941.02↔	Sek.zav.transpl.s kožou a tuk.tk.orbity navon.Tenon.kapsuly	5d302.1↔	Myringoplastika
5c941.03↔	Sek.z.drž.b.nerez,mikropor.m.s mikrovask.i.bz tit.sief.n.Ten.k.	5d302.20↔	Tympanoplastika jednoduchá
5c941.04↔	Sek.z.drž.bulbu nerez,mikrop.m.s mikrovask.i.s tit.sief.n.Ten.k.	5d302.21↔	Tympanoplastika komplexná
5c941.0x↔	Sekundárne zavedenie implantátu orbity, ostatné	5d302.22↔	Endomeatálna atikotómia
5c941.10↔	Primár.zav.expanz.alopl.impl.orbity do Tenon.kapsuly	5d302.23↔	Mastoidektómia
5c941.11↔	Primár.zav.expanz.aloplast.impl.orbity mimo Tenon.kapsulu	5d303.1↔	Tympanomastoidektómia canal wall up

5d303.2↔	Tympanomastoidektómia canal wall down	5f308.1	Endoskop.nazalizácia čelových dutín - Drať III
5d303.3↔	Tympanomastoidektómia s tympanoplastikou	5f308.x	Endoskopická operácia čelovej dutiny, iná
5d303.4↔	Res.rozs.cholesteat.str.ucha s intrakran.intradurál.rastom	5f309	Endoskopické otvorenie sinus maxillaris
5d305.10↔	Revizna tympanoplastika jednoduchá	5f30a.1	Endoskop.duraplastika bez CT/MR navigácie
5d305.11↔	Revizna tympanoplastika komplexná	5f30a.2	Endoskop.duraplastika rinobázy s CT/MR navigáciou
5d305.20↔	Revizna OP str.ucha pre recidívu cholesteatómu	5f30b.1↔	Endoskop.etmoidotómia s dekompresiou orbity
5d305.21↔	Revizna operácia stredného ucha	5f30b.2↔	Endosk.etmoidotómia s otv.subperiostál.abscesu orbity
5d305.3↔	Sekundárna rekonštrukcia zadnej steny zvukovodu	5f30c.1	Funkčná endoskopická operácia prínosových dutín
5d305.4	Obliterácia otvorenej trepanačnej dutiny	5f30c.2	Endosk.reviz.funkč.OP prínos.dutín bez CT/MR navigácie
5d306.10↔	Implantácia aktívneho stredoušného implantátu	5f30c.3	Endosk.reviz.OP prínos.dut.a rinobázy s CT/MR navigáciou
5d306.11↔	Implantácia prístroja pre kostné vedenie zvuku	5f320	Expanzia sinus maxillaris
5d306.20↔	Vnútrouš.(kochl.)impl.primárna cez zad.tympanotómiu	5f321	Trepanácia sinus maxillaris
5d306.21↔	Vnútrouš.(kochl.)impl.v radik.dut.so slepým uzáv.zvukovodu	5f322	Endonazálna trepanácia sinus maxillaris
5d306.2x↔	Vnútroušná (kochleárna) implantácia,ostatné	5f324	Transmaxilárna excízia lézie sinus maxillaris
5d306.30	Implantácia kmeň.slucho.implantátu do mozg.kmeňa	5f325	Excízia lézie zo sin.maxillaris cez laterál.rinotómiu
5d306.31↔	Implantácia fixátora pre implantát	5f331	OP čelovej dutiny z vonk.prístupu
5d306.4↔	Revizna OP po vnútroušnej (kochleárnej) implantácii	5f332	Exstirp.osteómu čelovej dutiny a čuch.dutín
5d307.1↔	Excízia z nádoru stredného ucha	5f333	Obliterácia čelovej dutiny
5d307.2↔	Resekcia nádoru stredného ucha	5f390	Wasmundova plastika pri oroantrálnej fistule
5d307.3↔	Resekcia spánkovej kosti	5g106	Zavedenie implantátu
5d307.4↔	Subtot.petrosekt.pre rozs.cholesteat.str.u.so slep.uz.zvukov.	5g10b	Sutúra extrakčnej rany
5d307.5↔	Chirurgické ošetrovanie sinus sigmoideus	5g20g.1	Trepanácia alveolu v oblasti apexu zuba
5d307.6↔	Chir.riešenie intrakraniál.komplikácie zápalu str.ucha	5g20g.x	Trepanácia alveolu:iná
5d400↔	Dekompresia saccus endolymphaticus	5g20h.1	Resekcia alveolu pri rázštepe
5d401↔	Labyrintotómia	5g20h.x	Resekcia alveolu,iná
5d402↔	Labyrintektómia	5g20k	Kortikotómia alveolu v okolí zuba
5d403↔	Resekcia nádoru vnútorného ucha	5g20m.0	Repoz.fragm.alv.,alv.výbež.v rozs.1 kvadr.s jednoduch.fix.
5d404	Prerušenie vestibulárneho nervu	5g20m.1	Repoz.fragm.alv.,alv.výbež.v rozs.oboch kvadr.s jednod.fix.
5d405.1↔	Uzáv.dehiscent.hor.polkruh.kanáľ.prístupom cez str.jamu	5g20m.2	Repoz.fragm.alv.,alv.výbež.v rozs.1 kvadrantu s ostesynt.
5d405.3↔	Uzáver likvorovej fistuly do stredného ucha	5g20m.3	Repoz.fragm.alv.,alv.výbež.v rozs.oboch kvadr.s ostesyntéz.
5f108	Disekcia synechií nosovej dutiny	5g20n	Zatv.repoz.a fixácia zlom.alveolu v rozsahu 1sextantu
5f109	Resek.nádoru vonk.nosa primár.zošitím	5g213	Revízia čelust.dutiny transmaxilárne s resekc.polyppov
5f10b.1	Exstirpácia dermoidnej cysty vonkajšieho nosa	5g220.0	Alveoloplast.s použ.kožného/sliznicového štepu
5f10b.2	Exstirpácia fistuly vonkajšieho nosa	5g220.1	Alveoloplast.s použ.kost.štetu/cudz.mat.
5f110	Rekonštr.defektu vonk.nosa otočným lalokom	5g220.2	Alveoloplast.s pou.kost.štetu využ.biomed.technológií
5f111	Vytvorenie nosa lokálnymi lalokmi	5g222.2	Osteoplast.alveol.výbežku autológ.kost.štetpom
5f112.0	Rekonštrukcia nosa:vzdialenými lalokmi	5g222.3	Osteoplast.alveol.výbežku alogén.kost.štetpom
5f112.1	Rekonštrukcia nosa mikrovaskulárnymi lalokmi	5g223	Vestibuloplastika
5f113	Korekcia skeletu rázštepového nosa	5g224	Rekonštrukcia dentoalveolárneho oblúka
5f114	Korekcia mäkkých častí rázštepového nosa	5g225↔	Oper.rázštetu dentoalveolár.oblúka jednostranne
5f115↔	Korekcia nozdier rázštepového nosa	5g226↔	OP rázštetu dentoalv.obl.mukoperiostál.lalokom 1-str.
5f116	Operácia vrod.stenózy apertúra piriformis	5g227	Prim.plast.oroantrál.komun.mobiliz.vestib.mukoperiost.lal.
5f117	Otvorenie choanálnej atérie	5g228	Sek.plast.oroantrál.komunik.mobiliz.palatinál/iným lalok.
5f118↔	Korekcia stenózy nosového vchodu	5g229	Plast.oroantrál.komunikácie a oronazál.komunikácie
5f119.1	Korekcia nosového krídla excíziou kože	5g22a	Egalizácia alveolárneho výbežku
5f119.x	Korekcia nosového krídla iným spôsobom	5g22b	Repoz.fragment.alveolu/alveolár.výbežku
5f11b.0↔	Korek.poklesnut.a deformov.nos.krídla pom.kost.štetu	5g22c	Poextrakčná korekcia alveolu intrúziou
5f11b.1↔	Korek.poklesnut.a deformov.nos.krídla pom.allomateriálu	5g22d.1	Zväčšenie alveolu v obl.jedného sextantu
5f11c.0	Sek.korek.krídla nosa/spod.nosa po rázšt:s pou.kost.štetu	5g22d.2	Zväčšenie alveolu v obl.dvoch sextantov
5f11c.1	Sekund.korek.krídla nosa/spod.nosa po rázšt:s pou.allomat.	5g22d.3	Zväčšenie alveolu v oblasti troch sextantov
5f11d	Zúženie nosovej dutiny	5g22e.1	Rekonštrukcia alveolov jednostranne
5f190	Operácia čuchových dutín	5g22e.2	Rekonštrukcia alveolov obojstranne
5f193	Operácia choanálnej atérie alebo stenózy	5g22f	Orálna alveoloplastika
5f195	Incizia abscesu nosa	5g305	Hemiglossektómia
5f198	Ligatúra a.ethmoidalis vonkajším prístupom	5g306	Glossektómia
5f199	Endoskopická hemostáza pri epistaxe	5g403↔	Exstirpácia submandibulárnej slinnej žľazy
5f200	Septorinoplastika	5g404↔	Excízia priušnej žľazy
5f201	Septorinoplastika otvoreným prístupom	5g405↔	Exstirpácia ranuly
5f202	Revízia po septorhinoplastike	5g406↔	Excízia slinnej žľazy
5f291	Incizia a evakuácia hematómu/abscesu nos.septa	5g407↔	Exstirpácia slinnej žľazy
5f301	Endoskopická operácia klinovej dutiny	5g408↔	Parciálna parotidektómia
5f302	Endoskopická operácia mukokély prínosových dutín	5g409↔	Parciál.resek.laterál.listu gland.parotis
5f303	Endoskopická operácia osteómu prínosových dutín	5g40a↔	Laterálna parotidektómia
5f304	Endoskopická pansinusoperácia	5g40b↔	Konzervatívna parotidektómia
5f307.1	Endoskopická resekcia nádoru klivu (Blumenbachi)	5g40c↔	Radikálna parotidektómia
5f307.2	Endoskop.resekcia nádoru prínosových dutín a rinobázy	5g40d↔	Exstirpácia sublingválnej slinnej žľazy
5f307.3	Esk.OP nádoru nos.dut. a prínos.dutín s CT/MR navigáciou	5g40e↔	Sutúra slinnej žľazy
5f307.4	Esk.OP nádor.prínos.dut.a rinobázy s CT/MR navigáciou	5g40f↔	Uzáver fistuly slinnej žľazy
5f307.5	Esk.endonazál.resek.nádoru nosa a prínosových dutín	5g40g↔	Transpozícia vývodu submandibul.slin.žľazy
5f307.6	Esk. s excíziou z nádoru nosa a prínosových dutín	5g40h	Ligatúra slinovodu

5g511	Rekonštrukcia pery miestnym lalokom	5h110	Parciálna resekcia hltana
5g512↔	Rekonštrukčná OP 1/3 pery lalok.plastikou	5h111.1	Totálna resekcia hltana transmandibulárne
5g513↔	Rekonštrukčná OP 1/2 pery lalok.plastikou	5h111.2	Totálna resekcia hltana transorálne
5g514	Rekonštrukcia pery dvoma /viacerými miest.lalokmi	5h111.4	Cirkulárna totálna resekcia hltana
5g515	Rekonštrukcia pery vzdialeným lalokom	5h111.x	Totálna resekcia hltana,iná
5g516	Rekonštrukcia pery voľným mikrovaskulár.lalokom	5h112.1	Resek.juvenil.angiofibrómu epifaryngu cez ústa a mäkk.pod.
5g517.11	1-str.cheilosutúra pery pri rážšt. s alveopl.mukoperiostál.l.	5h112.2	Res.juv.angiofibr.epifary.cez nos a PD s asist.esk.inštrum.
5g517.12	1-str.cheilosutúra pery pri rážšt.s prim.korekciou nosa	5h112.3	Res.juv.angiofi.epifar.endonaz.prist.s asis.esk.inštrum
5g517.1x	Jednostranná cheilosutúra pery pri rážštepe,ostatné	5h115.1	Resekcia nádoru epifaryngu prist.cez laterálnu bázu lebky
5g517.21	Obojstr.cheilosutúra pery pri rážšt.s alveopl.mukoperios.l.	5h115.2	Resekcia nádoru epifaryngu transmaxilárnym prístupom
5g517.22	Obojstr.cheilosutúra pery pri rážšt.s prim.korekciou nosa	5h119	Excizia z nádoru epifaryngu
5g517.2x	Obojstranná cheilosutúra pery pri rážštepe,iná	5h120	Rekonštr.hltana pre poruchy výslovnosti faryngeál.lalokom
5g518.1	Korekcia pery po cheilosutúre Z plastikou	5h121.1	Rekonštrukcia hltana muskulotutánnym lalokom
5g518.2	Korekcia pery po cheilosutúre V-Y posunom	5h121.2	Rekonštrukcia hltana voľ.mikrovask.kož.lalokom
5g518.3	Korekcia pery po cheilosutúre resutúrou	5h121.3	Rekonštrukcia hltana jejunum
5g519.1	Sekundárne operácie pery po operácii rážštepov	5h121.4	"Rekonštrukcia hltana technikou""pull-up""
5g519.2	Sek.OP pery a podnebia po operácii rážštepov	5h121.x	Rekonštrukcia hltana,ostatné
5g530.1	Zmenšenie pery exciziou	5h123	Náhrada hltana jejunom na cievej stopke
5g530.2	Zmenšenie pery W-Y posunom/i.miest.lalok.plastikou	5h190	Uvoľnenie adhezií hltana
5g531.3	Zväčšenie pery aloplastickým materiálom	5h194	Odstránenie kongenitálnych nádorov orofaryngu
5g531.4	Zväčšenie pery autológnyim materiálom	5h200	Mikrochirurgická endoskopická chordektómia
5g531.8	Zväčšenie pery injektovateľným autológnyim tukom	5h201	Chordektómia cez laryngofisúru
5g600	Incizia retrofaryngeálneho abscesu	5h203	Parciálna suprakrikoidná resekcia hrtana
5g601	Tonzilektómia pri paratonzilárnom abscese	5h220	Laryngektómia
5g602.1	Exstirpácia reziduí po tonzilektómii	5h221	Laryngektómia s parciálnou hypofaryngektómiou
5g602.2	Hemostáza krvácajúceho lôžka po tonzilektómii	5h222	Laryngo-hypofaryngektómia
5g603	Tonzilektómia	5h223	Parciálna resekcia hrtana z vonkajšieho prístupu
5g604	Rozšírená tonzilektómia	5h230	Ošetrenie zlomeniny chrupiek hrtana
5g605	Tonzilotómia	5h231	Supraglotoplastika
5g607.0	Adenoidektómia otvorene chirurgicky	5h232	Endoskop.laterofixácia bez arytenoidektómie
5g607.1	Adenoidektómia endoskopicky	5h233	Mikroskop.esk.arytenoidektómia s laterofixáciou hlasivky
5g608.a	Incizia a drenáž retrofaryngeál.abscesu	5h234	Laryngoplastika
5g608.b	Incizia a drenáž parafaryngeál.abscesu	5h291	Inzercia stentu do hrtana
5g608.c	Incizia a drenáž paratonzilár.abscesu	5h292	Výmena ventilovej protézy
5g608.d	Inlcizia a drenáž spodiny dutiny ústnej a jazyka	5h293	Resekcia vrodenej diafragmy hrtana
5g902	Incizia podnebia	5h302.21	Chirurgické uzavretie tracheostómie
5g90e.0	Palatoplastika Z-plastikou	5h302.23	Uzavretie fistuly po tracheotómii
5g90e.2	Palatoplastika dvojlaloková	5h302.3	Implant.chrupky rebra do okolia tracheostóm(aj odber chrup)
5g90e.3	Palatoplastika trojlaloková	5h304.01	Segmentál.res.stenózy priedušnice,cervikál.prístup
5g90e.4	Palatoplastika štvorlaloková	5h304.02	Segmentál.res.stenózy priedušnice,torakotom.prístup
5g90k	OP pre spánkové apnoe z vonk.prístupu	5h304.0x	Segmentálna resekcia stenózy priedušnice, iná
5g90m	Uvuloplastika	5h304.11	Exciz.peritracheostomál.útvoru,úprava stomického otvoru
5g90n	Uvulopalatoplastika	5j122.00↔	Klin./atyp.res.plúc,torakot.bez lymfadenekt.s pouz.svork.
5g90o	Uvulopalatoplastika s tonzilektómiou	5j122.01↔	Klin./atyp.res.plúc,torakot.s lymfadenekt.s pouz.svork.
5g90p	Uvulopalatofaryngoplastika	5j123.00↔	Klinovitá resekcia plúc,torakotomicky bez lymfadenekt.
5g90t	Lokál.transpozícia svalu v tvár.oblasti	5j123.01↔	Klinovitá resekcia plúc,torakotomicky s lymfadenekt.
5g90u	Transpozícia m.temporalis/m.masseter	5j123.20↔	Klin.resekcia plúc,torakosk.bez lymfadenekt.s pou.svork
5g90v	Mikrovaskul.transplantácia svalu v tvár.obl.	5j123.21↔	Klin.res.plúc, torakosk.s lymfadenekt.s pou.svork.
5g910↔	Palatoplastika podsliznicového rážštepú podnebia	5j124.00↔	Enukleácia plúcnej lézie,torakotomicky bez lymfadenekt.
5g911	Rekonštrukcia podnebia	5j124.01↔	Enukleácia plúcnej lézie,torakotomicky s lymfadenekt.
5g912↔	Sekundárna rekonštr.podnebia po oper.pre rážštep	5j124.20↔	Enukleácia plúcnej lézie,torakoskopicky bez lymfadenekt.
5g913	Rekonštrukcia rážštepú podnebia s pouz.faryngeál.laloka	5j124.21↔	Enukleácia plúcnej lézie,torakoskopicky s lymfadenekt.
5g914	Cheilosutúra a palatoplast.kombi.rážštepú pery a podnebia	5j130.0	Objem redukujúca operácia plúc,torakotomicky
5g915↔	Rekonštrukcia spodiny dutiny ústnej	5j130.1	Objem redukujúca operácia plúc,bronchoskopicky
5g916.0↔	Rekonštrukcia líca lokálnym lalokom	5j130.2	Objem redukujúca operácia plúc,torakoskopicky
5g916.1↔	Rekonštrukcia líca stopkatým lalokom	5j131.00↔	Segment.res.plúc,torakotom.bez lymfadenekt.bez pou.svork
5g916.2↔	Rekonštrukcia líca mikrovaskulárnym voľným lalokom	5j131.01↔	Segment.res.plúc,torakotom.s lymfadenekt.bez pou.svork
5g918	Rekonštrukcia jazvy podnebia	5j131.20↔	Segment.res. plúc,torakoskop.bez lymfadenkt.bez pou.svork
5g919.1	Uzáv.oronazál.kom.pri rážštepe podnebia priamou sutúrou	5j131.21↔	Segment.res.plúc,torakoskop.s lymfadenekt.bez pou.svork
5g919.2	Uzáver oronazálnej kom.pri rážštepe podnebia miest.lal.pl.	5j132.00↔	Segment.res.plúc,torakot.bez lymfadenkt.s pouz.svork
5g919.4	Uzáv.oronazál.komun.pri rážštepe podn.mikrovask.voľ.lalok	5j132.01↔	Segment.res.plúc,torakot.s lymfadenkt.s pouz.svork
5g919.7	Repalatoplastika uzáv.oronazál.kom.pri rážštepe podnebia	5j132.20↔	Segment.res.plúc,torakosk.bez lymfadenekt.s pou.svork
5g921.01	Exstirp.nádoru na tvári a príľah.obl.priamou sutúrou	5j132.21↔	Segment.res.plúc,torakosk.s lymfadenekt s pou.svork
5g921.02	Exstirp.nádoru na tvári a príľah.obl.miestn.lalok.plastikou	5j140.00↔	Lobektómia bez bronchopl.,torakot.bez lymfadenkt.bez p.sv.
5g921.03	Exstirp.nádoru na tvári a príľah.obl.vzdialenou lalok.plast.	5j140.01↔	Lobektómia bez bronchopl.,torakotom.s lymfadenkt.bez p.sv.
5g921.04	Exstirp.nádoru na tvári a príľah.obl.mikrovaskulár.voľn.lal.	5j140.20↔	Lobektómia bez bronchopl.,torakosk.bez lymfadenkt.bez p.sv.
5g921.05	Exstirp.nádoru na tvári a príľah.obl.voľn.kož.transplant.	5j140.21↔	Lobektómia bez bronchopl.,torakosk.s lymfadenkt.bez p.sv.
5g922.1	Plast.OP mäkk.podneb pre poruch.výslovn.s pou.faryng.lal.	5j141.00↔	Lobektómia bez bronchopl.,tkt.bez lymfad. s pouz.sv.
5g922.2	Plast.OP mäkk.pod.pre por.výslovn.s pou.dvoj.Z-palatoplast.	5j141.01↔	Lobektómia bez bronchopl.,tkt.s lymfadenkt.s pouz.sv.
5g922.x	Plastická OP mäkk.podnebia pre poruchy výslovnosti,iná	5j141.20↔	Lobektómia bez bronchopl.,tsk.bez lymfaden. s pouz.sv.

5j141.21↔	Lobektómia bez bronchopl.,tsk.s.lymfadenkt.s.použ.sv.	5j520.01↔	Resek.časti steny hrudníka,uzáv.defektu autológ.mat.
5j142.10↔	Lobektómia s bronchoplast.,torakotomicky bez lymfadenkt.	5j520.02↔	Resek.časti steny hrudníka,uzáv.defektu alogén.mat.
5j142.11↔	Lobektómia s bronchoplastikou,torakotomicky s lymfadenkt.	5j523.1↔	Exstirp.nádoru hrudnej steny bez resekcie rebra, torakotom.
5j142.20↔	Lobektómia s bronchopl.,torakoskopicky bez lymfadenkt.	5j523.2↔	Exstirp.nádoru hrud.steny bez resekcie rebra,torakoskopicky
5j142.21↔	Lobektómia s bronchopl.,torakoskopicky s lymfadenkt.	5j524↔	Exstirpácia nádoru hrud.steny s resekciou rebra
5j144.00↔	Rozšír.lobektómia,torakotom.bez lymfadenektómie	5j525↔	Excízia z hrudnej steny
5j144.01↔	Rozšír.lobektómia,torakotom.s lymfadenektómiou	5j526↔	Totál./parc.resekcia jednoduch.deformity rebra
5j14a.00↔	Bilobektómia bez bronchopl.,torakotomicky bez lymfaden.	5j540	Korekcia pectus excavatum s presternál.uloženou pelotou
5j14a.01↔	Bilobektómia bez bronchopl.,torakotomicky s lymfadenkt.	5j541	Korekcia pectus excavatum s retrosternál.uloženou pelotou
5j14a.20↔	Bilobektómia bez bronchopl.,torakoskopicky bez lymfaden.	5j542	Korekcia pectus excavatum/pectus carinatum
5j14a.21↔	Bilobektómia s bronchopl.,torakoskopicky s lymfadenkt.	5j543	Korekcia pectus carinatum s presternál.uloženou pelotou
5j14b.00↔	Bilobek.bez bronchopl.,torakot.bez lymfad.s použ.svork.	5j545	Plastika steny hrudníka
5j14b.01↔	Bilobek.bez bronchopl.,torakot.s lymfade.s použ.svork.	5j546.1	Miniinv.korekcia pectus excavatum(Nuss) torakoskopicky
5j14b.20↔	Bilobek.bez bronchopl.,torakosk.bez lymfad.s použ.svork.	5j547.1	Stabilizácia hrudníka bez použ.osteosynt.mat
5j14b.21↔	Bilobek.bez bronchopl.,torakosk.s lymfad.s použ.svork.	5j547.2	Stabilizácia hrudníka s použitím osteosyntetického materiálu
5j14c.11↔	Bilobektómia s bronchoplastikou,torakotom.s lymfadenkt.	5j548	Resekcia processus xyploideus
5j14c.20↔	Bilobektómia s bronchopl.,torakoskopicky bez lymfaden.	5j549	Torakoplastika
5j14c.21↔	Bilobektómia s bronchopl.,torakoskopicky s lymfadenkt.	5j54a	Reoperácia po operácii pectus excavatum
5j14e.00↔	Rozšírená bilobektómia,torakotom.bez lymfadenekt.	5j54b	Reoperácia po operácii pectus carinatum
5j14e.01↔	Rozšírená bilobektómia,torakotomicky s lymfadenekt.	5j550.0	Plikácia relaxácie bránice zrafovaním,torakotom.
5j14x↔	Iná lobektómia alebo bilobektómia	5j550.2	Plikácia relaxácie bránice zrafovaním,torakoskop.
5j150.00↔	Pneumonektómia,torakotomicky bez lymfadenektómie	5j552	Implantácia bránicového ventilačného stimulátora
5j150.01↔	Pneumonektómia,torakotomicky s lymfadenektómiou	5j553.1	Sutúra bránice,torakotomicky
5j151.00↔	Pneumonektómia,torakoskop.bez lymfade.s použ.svork.	5j553.2	Sutúra bránice,torakoskopicky
5j151.01↔	Pneumonektómia,torakoskopicky s lymfade.s použ.svork.	5j553.3	Sutúra bránice,laparotomicky
5j152↔	Pneumonektómia bez bronchoplastiky s použitím svorkovača	5j553.4	Sutúra bránice,laparoskopicky
5j153↔	Pneumonektómia bez bronchopl.s ručnou sutúrou priedušky	5j554.0	Excízia chorého tkaniva na bránci bez uzáv.aloplastick.mat.
5j154↔	Rozšírená pneumonektómia	5j554.1	Excízia chorého tkaniva na bránci s uzáv.aloplastickým mat.
5j155↔	Pneumonektómia s resekciiu tracheálnej karíny	5j555.10	Parciálna plastika bránice bez aloplastického materiálu
5j401	Endoskopické zav.stentu do priedušky a veľkých bronchov	5j555.11	Parciálna plastika bránice s aloplastickým materiálom
5j403	Excízia patolog.lézie tracheobronchiálneho stromu:bsk.	5j555.20	Totálna plastika bránice bez aloplastického materiálu
5j406.1	Esk liečba patol.lézií v tracheobronchiál.strome laser	5j555.21	Totálna plastika bránice s aloplastickým materiálom
5j406.2	Esk Th patol.lézií v tracheobr.strome elektrokaut.a/al.Ar plazm	5j560.0	Pleurektómia(abrázia),torakotomicky
5j406.3	Esk Th patol.lézií v tracheobronch.strome kryoresekciiu	5j560.2	Pleurektómia(abrázia),torakoskopicky
5j410.0	Sutúra parenchýmu pľúc,torakotomicky	5j561.0	Pleurodéza a/alebo dekortikácia pľúc,torakotomicky
5j410.2	Sutúra parenchýmu pľúc,torakoskopicky	5j561.2	Pleurodéza a/alebo dekortikácia pľúc,torakoskopicky
5j411.00	Uz.bronchopleurál.fistuly,torakotomicky bez použ.svork.	5j561.x	Pleurodéza a/alebo dekortikácia pľúc, iná
5j411.01	Uz.bronchopleurál. fistuly,torakotomicky s použ.svork.	5j562	Pleurostómia
5j411.1	Uzáver bronchopleurálnej fistuly,bronchoskopicky	5j591	Extrakcia dlahy po operácii hrudníka
5j411.20	Uz.bronchopleurál.fistuly, torakoskopicky bez pou.svork.	5j592	Extrakcia peloty
5j411.21	Uzáver bronchopleurál.fistuly,torakoskop.s použ.svork.	5j593	Operácia syndrómu hornej hrudnej apertúry
5j415.1	Transplantácia pľúc	5j595.1	Chir.ošetrovanie instabil.sterna sutúrou/resutúrou
5j491	Resekcia emfyzémovej buly/systému búl	5j595.2	Chirurgické ošetrovanie instabilného sterna dlahou
5j494	Dekompresia tenznych pľúcnych búl,torakoskopicky	5j597	Exstirpácia cudzieho telesa z hrudníkovej dutiny
5j495.0	OP spontánneho pneumotoraxu,torakotomicky	5j902	Retorakotómia,resternotómia,reeperácia v torakochirurgii
5j495.2	OP spontánneho pneumotoraxu,torakoskopicky	5k500.01	Miniinv.imp.samoexp.náhrady aortál.chlopne,endovaskulár.
5j496.0↔	Operácia pľúcnej sekvestrácie,torakotomicky	5k500.02	Miniinv.impl.balón-expand.náhrady aort.chlopne,endovask.
5j496.2↔	Operácia pľúcnej sekvestrácie,torakoskopicky	5k500.03	Miniinv.impl.mech.-expand.náhrady aort.chlopne,endovask.
5j496.50	Impl./vým.endobronchiál.ventil.syst.,endosk.1ventil	5k500.0x	Miniinv.implant.inej náhrady aortálnej chlopne,endovask.
5j496.51	Impl./vým.endobron.ventil.syst.,endosk.2vent	5k501.0	Miniinv.impl. náhrady pulmonálnej chlop.,endovaskulár.
5j496.52	Impl./vým.endobron.vent.syst.,endosk.3vent	5k502.0	Miniinvazív.liečba mitrálnej insufic.pom.svorky, perkut.
5j496.53	Impl./vým.endobron.vent.syst.,endosk.4vent	5k503.0	Miniinv.impl. náhrady mitrálnej chlopne,endovaskulárne
5j496.54	Impl./vým.endobr.vent.syst.,endosk.5/viac vent	5k510.2	Náhrada aortál.chlopne xenotransplantátom-bioprotézou
5j501	Torakotómia jednoduchá	5k510.3	Náhrada aortál.chlopne xenotransplantátom bez stentov
5j503	Videotorakoskopia terapeutická	5k510.4	Náhrada aortál.chlopne umelou protézou
5j510.a	Mediastinotómia kollárna	5k510.5	Náhrada aortál.chlopne samoexpan.xenotranspl.bez šitia
5j510.b	Mediastinotómia sternotomicky [sternotómia]	5k510.x	Náhrada aortálnej chlopne, ostatné
5j510.c	Mediastinotómia ministernotomicky [ministernotómia]	5k512.1	Náhrada mitrálnej chlopne,otvorene alotransplantátom
5j510.d	Mediastinotómia pre mediastinitídu s aplik.srkavého drénu	5k512.2	Náhrada mitrál.chlopne,otvorene xenotranspl-bioprot.
5j510.x	Mediastinotómia,ostatné	5k512.3	Náhr.mitrál.chlop,otvorene xenotransplantátom bez stent.
5j514.0	Otvorená chirurgická mediastinálna lymfadenektómia	5k512.4	Náhrada mitrál.chlopne,otvorene umelou protézou
5j514.1	Endoskopická mediastinálna lymfadenektómia	5k512.x	Náhrada mitrál.chlopne, otvorene ostatné
5j514.2	Transcervik.extenzív.mediastinálna lymfadenektómia	5k513.1	Náhrada mitrál.chlopne,torakoskop.alotransplantátom
5j515.b0	Resekcia nádoru mediastína sternotomicky bez lymfadenek.	5k513.2	Náhrada mitrál.chlopne,torakoskop.xenotranspl-bioprot.
5j515.b1	Res.nádoru mediastína sternotomicky s lymfadenektómiou	5k513.3	Náhrada mitrál.chlopne,torakoskop.xenotranspl.bez stentov
5j515.c	Resekcia nádoru mediastína,cervikálny prístup	5k513.4	Náhrada mitrál.chlopne,torakoskopicky umelou protézou
5j515.d	Resekcia nádoru mediastína mediastinoskopicky	5k513.x	Náhrada mitrál.chlopne,torakoskopicky ostatné
5j515.e	Resekcia nádoru mediastína torakoskopicky	5k514.1	Náhrada pulmonálnej chlopne alotransplantátom
5j515.f	Res.nádoru mediastína torakotomicky/zo sternotómie	5k514.2	Náhrada pulmonál.chlopne xenotranspl.-bioprot.
5j515.x	Resekcia nádoru mediastína,ostatné prístupy	5k514.3	Náhrada pulmonál.chlopne xenotranspl.bez stentov

5k514.4	Náhrada pulmonálnej chlopne umelou protézou	5k563	OP pri vrod.anomál.slučky a.pulmonalis
5k514.x	Náhrada pulmonálnej chlopne,ostatné	5k564	OP pri vrod.anomáliach v. cava
5k516.1	Náhrada trikuspidál.chlopne alotransplantátom	5k565	OP pri vrod.ených anomáliách pľúcnych žíl
5k516.2	Náhrada trikuspid.chlopne xenotransplantát-bioprotéz	5k566	OP pri vrod.ených anomáliach vencovitých tepien
5k516.3	Náhrada trikuspid.chlopne xenotransplantát.bez stentov	5k567	OP pri vrod.anomáliách:prerušenie aortál.obľúka
5k516.4	Náhrada trikuspidálnej chlopne umelou protézou	5k568	OP pri vrod.anomáliach kolaterál.ciev,unifokalizácia
5k516.x	Náhrada trikuspidálnej chlopne,ostatné	5k56d	OP aorto-pulmonálneho okienka pri vrod.en.anomál.ciev
5k51x.1	Iná náhrada srdcovej chlopne alotransplantátom	5k56e	OP aorto-lavokomorového tunela pri vrod.en.anomál.ciev
5k51x.2	Iná náhrada srdcovej chlopne xenotranspl.-bioprot.	5k56g.3	OP na a.pulmonalis pri vrod.anomáliach ciev, pexia
5k51x.3	Iná náhrada srdcovej chlopne xenotransplant.bez stent.	5k56h.1	OP na ascend.aorte pri VVCH,supraavár.stenóza
5k51x.4	Iná náhrada srdcovej chlopne umelou protézou	5k56h.2	OP na ascend.aorte pri vrod.anom.ciev, pexia
5k51x.x	Iná náhrada srdcovej chlopne,ostatné	5k56x	OP pri vrod.ených anomáliach ciev,ostatné
5k520.0	Vým.xenotransplant.aortál.chlopne umelou protézou	5k570.0	OP pri vrod.en.anomáliách aortál.chl.,rekonštr.chlopní
5k520.1	Vým.umelej protézy aortál.chlopne xenotransplantátom	5k570.1	OP pri vrod.anomáliách aortál.chlopne,náhrada homograft.
5k520.2	Vým.umelej protézy aortál.chlopne umelou protézou	5k570.2	OP pri vrod.anomál.aortál.chl.,náhr.bioprotézy so stentom
5k520.3	Vým.xenotransplantátu aortál.chlopne xenotransplantátom	5k570.3	OP pri vrod.anomál.aortál.chl.,náhr.bioprotézy bez stentu
5k520.4	Vým.xenotr./um.prot.aort.ch.chlopň.ciev.protézy,mech.	5k570.4	OP pri vrod.anomál.aort.chlop.,náhr.mechan.protézy
5k520.5	Vým.xenotr./um.prot.aort.ch.chlopň.ciev.prot.,biol.	5k570.5	OP pri vrod.en.anomál.aort.chlop.,náhrada konduitom
5k520.6	Vým.xenotr./um.prot.aort.ch.samoexp.xenotranspl.b.šitia	5k570.6	OP pri vrod.en.anomál.aort.chlop.,náhr.autograft(Ross)
5k520.x	Výmena protézy aortálnej chlopne, ostatné	5k570.7	OP pri vrod.en.anomál.aort.chl.,plast.výtok.LK(Ross-Konno)
5k522.0	Vým.xenotransplantát.mitrálnej chlop.umel.protézy	5k570.x	OP pri vrod.en.anomál.aortálnej chlopne,ostatné
5k522.1	Vým.um.protézy mitrálnej chlop.xenotransplantátom	5k572.0	OP pri vrod.en.anomál.mitrál.chlop.,rekonštruk.chlopní
5k522.2	Vým.um.protézy mitrálnej chlop.um.protézy	5k572.1	OP pri vrod.en.anomál.mitrál.chlop.,náhrada homograftom
5k522.3	Vým.xenotransplant.mitrálnej chlop.xenotransplantátom	5k572.2	OP pri vrod.en.anomál.mitr.chlop.,náhr.bioprot.so stentom
5k522.x	Výmena protézy mitrálnej chlopne,ostatné	5k572.3	OP pri vrod.en.anomál.mitr.chlop.,náhr.bioprot.bez stentu
5k524.0	Vým.xenotranspl.pulmonálnej chlopne um.protézy	5k572.4	OP pri vrod.en.anomál.mitr.chlop.,náhr.mechan.protézy
5k524.1	Vým.um.protézy pulmonál.chl. xenotransplantátom	5k572.x	OP pri vrod.en.anomáliach mitrálnej chlopne,ostatné
5k524.2	Vým.umelej protézy pulmonál.chlop.um.protézy	5k574.0	Valvuloplast./anuloplast.pri vrod.anomál.pulmonál.chlopne
5k524.3	Vým.xenotranspl.pulmonálnej chlop.xenotransplantátom	5k574.1	OP pri vrod.anomál.pulmonál.chl.,náhrada homograftom
5k524.4	Vým.xenotranspl/um.prot.pulm.ch.chlopň.ciev.prot.,mechan.	5k574.2	OP pri vrod.anomál.pulmonál.chl.,náhr.bioprot.so stentom
5k524.5	Vým.xenotranspl/um.prot.pulm.ch.chlopň.ciev.prot.,biolog.	5k574.3	OP pri vrod.anomál.pulmonál.chl.,náhr.bioprot.bez stentu
5k524.x	Výmena pulmonálnej chlopne,ostatné	5k574.4	OP pri vrod.anomál.pulmonál.chl.,náhr.mech.protézy
5k526.0	Vým.xenotransplantátu trikuspidál.chlop. um.protézy	5k574.5	OP pri vrod.anomál.pulmonál.chl.,náhrada konduitom
5k526.1	Vým.umel.protézy trikuspidál.chlop. xenotransplantátom	5k574.x	OP pri vrod.anomáliach pulmonál.chlopne,ostatné
5k526.2	Vým.umelej protézy trikuspidál.chlop. umelou protézou	5k576.0	Valvuloplast/anuloplast.pri vrod.anomál.trikuspid.chlopne
5k526.3	Vým.xenotranspl.trikuspidál.chlop. xenotransplantátom	5k576.1	OP pri vrod.anomál.trikuspid.chl.,náhrada homograftom
5k526.x	Výmena trikuspidálnej chlopne,ostatné	5k576.2	OP pri vrod.anomál.trikuspid.chlop.,náhr.bioprot.so stentom
5k530.0	Valvulopl.aortál.chlopne(okr.valv.pri vrod.anom.chl),otv.chir.	5k576.3	OP pri vrod.anomál.trikuspid.chlop.,náhr.bioprot.bez stentu
5k530.1	Valvulopl.aortál.chlopne(okr.valv.pri vrod.anom.chl),perkutánne	5k576.4	OP pri vrod.anomál.trikuspid.chlop.,náhr.mechan.protézy
5k531	Anuloplastika aort.chlop.(okr.valv.pri vrod.anom.chl)	5k576.x	OP pri vrod.anomáliach trikuspidálnej chlopne,ostatné
5k532	Mitrálna anuloplastika(okr.valvupl.pri vrod.anom.chl)	5k578.0	OP pri vrod.anomál.AV-chlopne,valvuloplast/anuloplast
5k533.0	Mitrál.valvuloplast(okr.valvupl. pri VVCH chlopní),otv.chir	5k578.1	OP pri vrod.anom.AV-chlopne,náhr.homograft
5k533.1	Mitrál.valvuloplast(okr.valvupl. pri VVCH chlopní),perkut.	5k578.2	OP pri vrod.anomál.AV-chlopne,náhr.bioprot.stentom
5k534	Anuloplast.pulmon.chlopne(okr.valv.pri vrod.anom.chl)	5k578.3	OP pri vrod.anomál.AV-chlopne,náhr.bioprot.bez stentu
5k535	Anuloplast.trikuspid.chlopne(okr.valv.pri vrod.anom.chl)	5k578.4	OP pri vrod.anomál.AV-chlopne,náhr.mechan.prot.
5k536.0	Valvuloplast.trikuspid.chl(okr.valv.pri vrod.anom.chl),otv.chir.	5k578.x	OP pri vrod.anom.AV-chlopne,ostatné
5k536.1	Valvuloplast.trikuspid.chl(okr.valv.pri vrod.anom.chl),perkut.	5k57a.0	Valvuloplast/anuloplast.pri vrod.anomál.trunku chlopní
5k537.0	Valvuloplast.pulmonál.chl(okr.valv.pri vrod.anom.chl),otv.chir	5k57a.1	OP pri vrod.anom.trunku chlopní,náhrada homograftom
5k537.1	Valvuloplast.pulmonál.chl(okr.valv.pri vrod.anom.chl),perkut.	5k57a.2	OP pri vrod.anom.trunku chlopní,náhr.bioprot.so stentom
5k53x	Valvuloplastika(okr.valv.pri vrod.anom.chl),ostatné	5k57a.3	OP pri vrod.anom.trunku chlopní,náhr.bioprot.bez stentu
5k540.0	Valvulotómia aortálnej chlopne,otvorene chirurgicky	5k57a.4	OP pri vrod.anom.trunku chlopní,náhr.mechan.protézy
5k540.2	Valvulotómia mitrálnej chlopne,otvorene chirurgicky	5k57a.x	OP pri vrod.anomáliách trunku chlopní,ostatné
5k540.4	Valvulotómia pulmonálnej chlopne,otvorene chirurgicky	5k580	Totálna korektúra Fallotovej tetralógie
5k540.6	Valvulotómia trikuspidálnej chlopne,otvorene chirurgicky	5k581.0	Korektúra transpozície veľkých ciev [TGA],arteriál.switch
5k542.0	Zväčšenie už existujúceho defektu srdc.septa	5k581.2	Korektúra transpozície veľkých ciev [TGA],double switch
5k542.2	Vytvorenie defektu srdc.septa	5k581.3	Korektúra transpozície veľkých ciev [TGA],atriálny switch
5k542.x	Vytvorenie a zväčšenie defektu srdcového septa,iné	5k581.x	Korektúra transpozície veľkých ciev [TGA],ostatné
5k550.0	Rekonštr.vrod.defektu predsieň.septa čiastoč.uzáver	5k582.0	Korekcia totál.anomálneho pľúc.venózneho návratu
5k550.1	Rekonštr.vrod.defektu predsieň.septa komplet.uzáver	5k582.1	Korekcia parciálneho anomál.pľúc.venózneho návratu
5k550.x	Rekonštr.vrod.def.predsieň.septa bližš.nešpecif.uzáver	5k583.2	Korektúra transpozície veľkých ciev [TGA], Nikaidoh OP
5k551.0	Rekonštrukcia vrod.defektu komor.septa čiastoč.uzáver	5k584.0	Korekcia dvojvýtok.pravej komory, Fallot - typ
5k551.1	Rekonštrukcia vrod.defektu komor.septa,komplet.uzáver	5k584.1	Korekcia dvojvýtok.pravej komory [DORV], nie Fallot - typ
5k551.x	Rekonštrukcia vrod.defektu komor.septa,blížš.nešpec.uzáver	5k585	Korekcia dvojvýtokovej ľavej komory
5k552.0	Rekonštr.vrod.častočného atrioventrikulárneho defektu	5k586	Korekcia truncus arteriosus
5k552.1	Rekonštr.vrod.eného komplet.atrivotrikulárneho defektu	5k587.0	Glenn-OP funkč./morfolog.jednokomor.srdca,unidirekčne
5k552.x	Rekonštr.vrod.atrivotrikulárneho defektu bližš.nešpec.korekciou	5k587.1	Glenn-OP funkč./morfolog.jednokomor.srdca,bidirekčne
5k559	Rekonštrukcia vrod.eného defektu septa,iná	5k587.2	Glenn-OP funkč./morfolog.jednokomor.srdca,bilaterál.
5k560	Operácia otvoreného ductus arteriosus (Botalli)	5k587.3	Fontan-OP funk./morfolog.jednokom.srdca,intrakardiál.tunel
5k561.0	OP koarktácie aorty	5k587.4	Fontan-OP funk./morfolog.jednokom.srdca,extrakardiál. tunel
5k562	OP pri vrod.ených anomáliach a.lusoria	5k587.5	Fontan-OP funkč./morfolog.jednokomorového srdca, iné

5k587.6	Damus-Kay-Stansel-OP funkčne/morfolog.jednokomor.srdca	5k615.2	Vytv.6-násob.aortokoronár.bajpasu s heterológ.ž./t.
5k587.7	Norwood-OP funkč./morfolog.jednokomorového srdca	5k615.5	Vytv. 6 a viacnásob.aortokoronár.bajpasu s protézou
5k587.x	OP funkčne/morfolog.jednokomor.srdca,ostatné	5k615.x	Vytv.6 a viacnásob.aortokoronár.bajpasu, ostatné
5k588	Korekcia Cor triatriatum	5k620.20	Vytv.jedn.aortokor.bajp.miniinv.,torakot. s autológ.ž.
5k589	Korekcia syndrómu chýbajúcej pulmonálnej chlopne	5k620.21	Vytv.jedn.aortokor.bajp.miniinv.,torakot.s autológ.t.
5k58x	Iné OP na srdci pri vrod.anomáliách, iná korekcia	5k620.22	Vytv.jedn.aortokor.bajp.miniinv.,torakot.heterológ.ž./t.
5k590.1	Explorácia aortálnej chlopne (s trombektómiou)	5k620.25	Vytv.jedn.aortokor.bajp.miniinvazív.,torakotom.s protézou
5k590.2	Subvalvulárna fibrózna resekcia aortálnej chlopne	5k620.2x	Vytv.jednoduch.aortokoronár.bajp.miniinvaz.,torakot.ost.
5k590.3	Subvalvulárna muskulárna resekcia aortálnej chlopne	5k620.30	Vytv.jedn.aortokor.bajp.miniinv.,torakoskop.s autológ.ž.
5k590.4	Supravalvulárna resekcia aortálnej chlopne	5k620.31	Vytv.jednoduch.aortokor.bajp.miniinv.,torakosk.s autológ.t.
5k590.5	Refixácia protézy aortálnej chlopne	5k620.32	Vytv.jedn.aortokor.bajp.miniinv.,torakosk.heterológ.ž./t.
5k590.6	Odvápnenie aortálnej chlopne	5k620.35	Vytv.jedn.aortokor.bajp.miniinvazív.,torakosk.s protézou
5k590.8	Implantácia mechanického aortálneho konduitu	5k620.3x	Vytv.jedn.aortokoronár.bajp.miniinvaz.,torakoskopicky ost.
5k590.9	Implantácia biologického aortálneho konduitu	5k621.20	Vytv.2-nás.aortokor.bajp.miniinv.,torakot.s autológ.ž.
5k590.a	Rekonštr.koreňa aorty s reimpl.aort.chl.podľa Davida	5k621.21	Vytv.2-nás.aortokor.bajp.miniinv.,torakot.s autológ.t.
5k590.b0	Remodel.koreňa aorty s implant.ciev.protézy podľa Yacoubu	5k621.22	Vytv.2-nás.aortokor.bajp.miniinv.,torakot.heterológ.ž./t.
5k590.b1	Remod.koreň.aort s impl.cie.prot.Yacoub imp.anulopl.prsten	5k621.25	Vytv.2-nás.aortokor.bajp.miniinv.,torakotom.s protézou
5k590.c	Náhr.aortál.koreňa pulmonál.autograftom (Ross-OP)	5k621.2x	Vytv.2-nás.aortokoronár.bajp.miniinvaz.,torakotomicky ost.
5k590.x	Iné operácie aortálnej chlopne, ostatné	5k621.30	Vytv.2-nás.aortokor.bajp.miniinv.,torakosk.s autológ.ž.
5k592.1	Explorácia mitrálnej chlopne (s trombektómiou)	5k621.31	Vytv.2-nás.aortokor.bajp.miniinv.,torakosk.s autológ.t.
5k592.2	Rekonštr.záveru aparátu mitrál.chlopne a cípov chlopne	5k621.32	Vytv.2-nás.aortokor.bajp.miniinv.,torakosk.heterológ.ž./t.
5k592.3	Anuloplastika mitrálnej chlopne	5k621.35	Vytv.2-nás.aortokor.bajp.miniinvazív.,torakoskop.s protézou
5k592.4	Dekalcifikácia mitrálnej chlopne	5k621.3x	Vytv.2-nás.aortokoronár.bajp.miniinv.,torakoskopicky ost.
5k592.x	Iné operácie mitrálnej chlopne, ostatné	5k622.20	Vytv.3-nás.aortokor.bajp.miniinv.,torakot.s autológ.ž.
5k594.1	Explorácia pulmonálnej chlopne (s trombektómiou)	5k622.21	Vytv.3-nás.aortokor.bajp.miniinv.,torakot.s autológ.t.
5k594.2	Plastika subvalvulárnej stenózy pulmonálnej chlopne	5k622.22	Vytv.3-nás.aortokor.bajp.miniinv.,torakot.heterológ.ž./t.
5k594.4	Plastika supravalvulárnej stenózy pulmonálnej chlopne	5k622.25	Vytv.3-nás.aortokor.bajp.miniinvazív.,torakotom.s protézou
5k594.5	Refixácia protézy pulmonálnej chlopne	5k622.2x	Vytv.3-nás.aortokoronár.bajp.miniinvaz.,torakotomicky ost.
5k594.6	Dekalcifikácia pulmonálnej chlopne	5k622.30	Vytv.3-nás.aortokor.bajp.miniinv.,torakot.s autológ.ž.
5k594.8	Implant.mechanického konduitu pulmonál.chlopne	5k622.31	Vytv.3-nás.aortokor.bajp.miniinv.,torakosk.s autológ.t.
5k594.9	Implant.biologického konduitu pulmonál.chlopne	5k622.32	Vytv.3-nás.aortokor.bajp.miniinv.,torakosk.heterológ.ž./t.
5k594.x	Iné operácie pulmonálnej chlopne, ostatné	5k622.35	Vytv.3-nás.aortokor.bajp.miniinvazív.,torakosk.s protézou
5k596.1	Explorácia trikuspidálnej chlopne (s trombektómiou)	5k622.3x	Vytv.3-nás.aortokoronár.bajp.miniinvaz.,torakoskopicky ost.
5k596.2	Valvuloplastika trikuspidálnej chlopne	5k623.20	Vytv.4-nás.aortokor.bajp.miniinv.,torakot.s autológ.ž.
5k596.3	Anuloplastika trikuspidálnej chlopne	5k623.21	Vytv.4-nás.aortokor.bajp.miniinv.,torakot.s autológ.t.
5k596.4	Dekalcifikácia trikuspidálnej chlopne	5k623.22	Vytv.4-nás.aortokor.bajp.miniinv.,torakot.heterológ.ž./t.
5k596.x	Iné operácie trikuspidálnej chlopne, ostatné	5k623.25	Vytv.4-nás.aortokor.bajp.miniinvazív.,torakotom.s protézou
5k59x	Iné operácie srdcových chlopní, ostatné	5k623.2x	Vytv.4-nás.aortokoronár.bajp.miniinvaz.,torakotomicky ost.
5k600	Otvorená endarterektómia bez záplaty	5k623.30	Vytv.4-nás.aortokor.bajp.miniinv.,torakosk.s autológ.ž.
5k601	Otvorená endarterektómia s použitím záplaty	5k623.31	Vytv.4-nás.aortokor.bajp.miniinv.,torakosk.s autológ.t.
5k602	Otvor.endarterekt.so zaved.stentu do koronár.tepny	5k623.32	Vytv.4-nás.aortokor.bajp.miniinvaz.,torakosk.heterológ.ž./t.
5k604	Otv.endarterekt.so zavedením stentov do viac.koronár.tep.	5k623.35	Vytv.4-nás.aortokor.bajp.miniinvazív.,torakosk.s protézou
5k60x	Iná endarterektómia	5k623.3x	Vytv.4-nás.aortokoronár.bajp.miniinvaz.,torakoskopicky ost.
5k610.0	Vytv.jednoduch.aortokoronár.bajpasu s autológ.žilami	5k624.20	Vytv.5-nás.aortokor.bajp.miniinv.,torakot.s autológ.ž.
5k610.1	Vytv.jednoduch.aortokoronár.bajpasu s autológ.tepnami	5k624.21	Vytv.5-nás.aortokor.bajp.miniinv.,torakot.s autológ.t.
5k610.2	Vytv.jednoduch.aortokoronár.bajpasu s heterológ.ž./t.	5k624.22	Vytv.5-nás.aortokor.bajp.miniinv.,torakot.heterológ.ž./t.
5k610.5	Vytvorenie jednoduchého aortokoronárneho bajpasu s protézou	5k624.25	Vytv.5-nás.aortokor.bajp.miniinvazív.,torakotom.s protézou
5k610.x	Vytvorenie jednoduchého aortokoronárneho bajpasu, ost.	5k624.2x	Vytv.5-nás.aortokoronár.bajp.miniinv.,torakotomicky ost.
5k611.0	Vytv.2-násob.aortokoronár.bajpasu s autológ.žilami	5k624.30	Vytv.5-nás.aortokor.bajp.miniinv.,torakosk.s autológ.ž.
5k611.1	Vytv.2-násob.aortokoronár.bajpasu s autológ.tepnami	5k624.31	Vytv.5-nás.aortokor.bajp.miniinv.,torakosk.s autológ.t.
5k611.2	Vytv.2-násob.aortokoronár.bajpasu s heterológ.ž./t.	5k624.32	Vytv.5-nás.aortokor.bajp.miniinv.,torakosk.heterológ.ž./t.
5k611.5	Vytv.2-násob.aortokoronár.bajpasu s protézou	5k624.35	Vytv.5-nás.aortokor.bajp.miniinvazív.,torakosk.s protézou
5k611.x	Vytv.2-násob.aortokoronár.bajpasu, ostatné	5k624.3x	Vytv.5-nás.aortokoronár.bajp.miniinv.,torakoskopicky ost.
5k612.0	Vytv.3-násob.aortokoronár.bajpasu s autológ.žilami	5k62x.0	Vytv.iného aortokoronár.bajpasu miniinv.s autológ.žilami
5k612.1	Vytv.3-násob.aortokoronár.bajpasu s autológnymi tepnami	5k62x.1	Vytv.iného aortokoronár.bajpasu miniinv.s autológ.tepn.
5k612.2	Vytv.3-násob.aortokoronár.bajpasu s heterológ.ž./t.	5k62x.2	Vytv.iného aortokoronár.bajpasu miniinv.s heterológ.ž./t.
5k612.5	Vytv.3-násob.aortokoronár.bajpasu s protézou	5k62x.5	Vytv.iného aortokoronár.bajpasu miniinv.s protézou
5k612.x	Vytv.3-násob.aortokoronár.bajpasu, ostatné	5k62x.x	Vytv.iného aortokoronárneho bajpasu miniinv.,iný mat.
5k613.0	Vytv.4-násob.aortokoronár.bajpasu s autológ.žilami	5k630	Patch koronárnych tepien
5k613.1	Vytv.4-násob.aortokoronár.bajpasu s autológ.tepnami	5k631	Revizia aortokoronárneho bajpasu
5k613.2	Vytv.4-násob.aortokoronár.bajpasu s heterológ.ž./t.	5k632	Reimplantácia aortokoronárneho bajpasu
5k613.5	Vytv.4-násob.aortokoronár.bajpasu s protézou	5k633	Transpozícia koronárnych tepien
5k613.x	Vytv.4-násob.aortokoronár.bajpasu, ostatné	5k634	Revaskulariz.volným transplant. a. mammaia interna [IMA]
5k614.0	Vytv. 5-násob.aortokoronár.bajpasu s autológ.žilami	5k635	Implantácia a. mammaia interna do tkaniva srdc. svalu
5k614.1	Vytv. 5-násob.aortokoronár.bajpasu s autológ.tepnami	5k636	Transmyokardiálna laserová revaskularizácia [TMLR]
5k614.2	Vytv. 5-násob.aortokoronár.bajpasu s heterológ.ž./t.	5k63x	Iná revaskularizácia srdca, ostatné
5k614.5	Vytv. 5-násob.aortokoronár.bajpasu s protézou	5k640	Sutúra na koronárnych cievach po poranení
5k614.x	Vytv. 5-násob.aortokoronár.bajpasu, ostatné	5k641	Korekcia aneurizmy na koronárnych cievach
5k615.0	Vytv.6-násob.aortokoronár.bajpasu s autológ.žilami	5k642	Uzáver získanej koronár.fistuly na koronárnych cievach
5k615.1	Vytv.6-násob.aortokoronár.bajpasu s autológ.tepnami	5k643	Rekonšt.koronárneho sínusu na koronárnych cievach

5k644	Sympatektómia koronárnych tepien	5k762.2	Izol.výmena extrakorporál.univentrikulár.pumpy,nechirurg.
5k64x	Iné operácie na koronárnych cievach, ostatné	5k763.0	Otv.chir.implantácia extrakorporál.biventrikulár.pumpy
5k700	Perikardiotómia a kardiotómia:perikardiálna drenáž	5k763.1	Otv.chir.explantácia extrakorporál.biventrikulár.pumpy
5k701	Perikardiotómia a kardiotómia:perikardiotómia	5k763.2	Izolov.výmena extrakorporál.biventrikulár.pumpy, nechir.
5k702	Perikardiotómia a kardiotómia:perikardiálna adheziolyza	5k764.0	Otv.chir.implant.intrakorporál.univentrikulár.pumpy
5k703	Perikardio.a kardiotóm:kardiotómia vr.trombekt.odstr.c.tel	5k764.1	Otv.chir.explantácia intrakorporál.univentrikulár.pumpy
5k704	Perikardiotómia a kardiotómia:epikardiálna incízia	5k765.0	Otv.chir.implantácia intrakorporál.biventrikulár.pumpy
5k705	Perikardiotómia a kardiotómia:endokardiálna incízia	5k765.1	Otv.chir.explantácia intrakorporál.biventrikulár.pumpy
5k706	Perikardiotómia a kardiotómia:epimykardiálna incízia	5k766.0	Otv.chir.implantácia umelého srdca(totál.náhr.srdca)
5k70x	Perikardiotómia a kardiotómia:ostatné	5k766.1	Otv.chir.explantácia umelého srdca(totál.náhr.srdca)
5k713.0	Chir.ablácia tachyaryt:endokard.unipol.konv.RF abláciu	5k767.0	Otv.chir.implant.parakorporál.univentrikulár.pumpy
5k713.1	Chir.ablácia tachyaryt:endokardiál.unipol.chladenou RF abl.	5k767.1	Otv.chir.explant.parakorporál.univentrikulár.pumpy
5k713.2	Chir.ablácia tachyaryt:endokardiálne bipol.RF abláciu	5k767.2	Izolov.výmena parakorporál.univentrikulár.pumpy, nechir.
5k713.3	Chir.ablácia tachyaryt:endokardiálne kryoabláciu	5k768.0	Otv.chir.implant.parakorporál.biventrikulár.pumpy
5k713.4	Chir.ablácia tachyaryt:endokardiálne mikrovln.abláciu	5k768.1	Otv.chir.explant.parakorporál.biventrikulár.pumpy
5k713.5	Chir.ablácia tachyaryt:endokardiálne vysokofr.UZV abláciu	5k768.2	Izolov.výmena parakorporál.biventrikulár.pumpy,nechir.
5k713.6	Chir.ablácia tachyaryt:endokardiálne laser.abláciu	5k76x	Otv.chir.implant. a explant.podpor.systémov srdca, ost.
5k713.x	Chir.ablácia tachyaryt:endokard.,iným energet.zdrojom	5k770	Implantácia bližšie neurčeného kardiostimulátora
5k714.0	Otv.chir.ablácia tachyary:epikardiál.unipol.konv.RF abláciu	5k771	Implantácia kardiostimulátora, jednodutinový
5k714.1	Otv.chir.ablácia tachyary:epikardiál.unipol.chlad.RF abláciu	5k772	Impl.kardiostimul.,2-dutin.sy. s 1 kardiostimul.sondou
5k714.2	Otv.chir.ablácia tachyary:epikardiál.bipol.RF abláciu	5k773.0	Impl.kardiostim., 2-dut.sys. s 2 kardiost.elektród.
5k714.3	Otv.chir.ablácia tachyary:epikardiál.kryoabláciu	5k774	Impl.kardiostim.,biventrikulár.resynchr.systém
5k714.4	Otv.chir.ablácia tachyary:epikardiál.mikrovlnnou abláciu	5k775.0	Impl.defibr.s 1-dut.stimuláciou bez AV-sekvenč.stimul.
5k714.5	Otv.chir.ablácia tachyary:epikardiál.vysokofrek.UZV abl.	5k776	Impl.defibrilátora s 2- dutin.stimuláciou
5k714.6	Otv.chir.ablácia tachyary:epikardiál.laserovou abláciu	5k777	Impl.defibr.s biventrik.resynchr.stimuláciou
5k714.x	Otv.chir.ablácia tachyary:epikardiál.iným energet.zdrojom	5k77c.0	Otv.chir.izol.impl.epikardiálnej sondy, ľavoventrikulár.
5k715.0	Endosk.ablácia tachyaryt:epikard.unipol.konv.RF abl.	5k77c.1	Otv.chir.izol.impl.epikardiálnej sondy, pravoventrikulár.
5k715.1	Endosk.ablácia tachyaryt:epikard.unipol.chlad.RF abl.	5k77g.0	Izolov.implant.endovaskulár.sondy, ľavoventrikulár.
5k715.2	Endosk.ablácia tachyaryt:epikard.bipol.RF abláciu	5k77g.1	Izolov.implant.endovaskulár.sondy, pravoventrikulár.
5k715.3	Endosk.ablácia tachyaryt:epikard.kryoabláciu	5k77g.2	Izolov.implant.endovaskulár.sondy, pravoatriál.
5k715.4	Endosk.ablácia tachyaryt:epikard.mikrovlnnou abláciu	5k77h.0	Implantácia bezelektrodového kardiostimulátora
5k715.5	Endosk.ablácia tachyaryt:epikard.vysokofr.UZV abl.	5k77h.1	Implant.vým.defibril.s podkož.elektř. bez vnútrošrdc.elektř.
5k715.6	Endosk.ablácia tachyaryt:epikardiál.laser.abláciu	5k77h.2	Podkož.Impl.slučkov.EKG rekordéra[ILR]
5k715.x	Endosk.ablácia tachyaryt:epikard.iným energ.zdrojom	5k77x	Implantácia kardiostimulátora/defibrilátora:ostatné
5k71x	Chirurgická ablácia pri tachyarytmii,ostatné	5k784.0	Korekt.polohy pristr:kardiostimulátor b.n.
5k720	Otvorená chirurgická perikardektómia, lokálna excízia	5k784.1	Korekt.polohy pristr:kardiostim.s 1-dutin.stimul.
5k721	Torakoskopická perikardektómia, lokálna excízia	5k784.2	Korekt.polohy pristr:kardiostim.s 2-dutin.stimul.
5k722.0	Čiastočná perikardektómia (perikardiálne okno), otv.chir.	5k784.3	Korekt.polohy pristr:kardiosti.s biventrik.resynchr.stim.
5k722.2	Čiastoč.perikardektómia (perikardiálne okno), lsk	5k784.4	Korekt.polohy pristr:defibril.s 1-dutin.stimul.
5k722.3	Čiastočná perikardektómia (perikardiálne okno), torakosk.	5k784.5	Korekt.polohy pristr:defibrilátor s 2-dutin.stimul.
5k724	Subtotálna perikardektómia	5k784.6	Korekt.polohy prís:defibri.s biventrik.resynchr.stim.
5k725	Totálna perikardektómia (dekortikácia)	5k784.7	Korekt.polohy pristr:záznamník EKG
5k72x	Perikardektómia:ostatné	5k784.a	Korektúra polohy prístroja, defibrilátor s podkož.elektřodou
5k730	Excízia poškodeného tk.srdca v predsieni	5k784.x	Korektúra polohy prístroja:ostatné
5k731	Excízia poškodeného tk.srdca v komore	5k785.0	Vým.pristr.bez zm.elektř:kardiostim.b.n.
5k732	Čiastoč.I-komor.redukčná plastika (Batista) poškod.tk.srdca	5k785.1	Vým.pristr.bez zm.elektř:kardios.1-dut.systém
5k733	Resekcia aneuryzmy poškodeného tkaniva srdca v predsieni	5k785.2	Vým.pristr.bez zm.elektř:kardios.2-dut.sys.
5k734	Resekcia aneuryzmy poškodeného tkaniva srdca v komore	5k785.3	Vým.pristr.bez zm.elektř:kardios.biven.sys.
5k735	Excíz./deštruk.pošk.tk.srdca:MAZE-metóda	5k785.4	Vým.pristr.bez zm.elektř:defi.s 1-dut.sys.
5k736	Excízia na prevod.syst.poškod.tkaniva srdca v komore	5k785.5	Vým.pristr.bez zm.elektř:defi.s 2-dut.stimul.
5k737	Deštrukcia na prevod.sys.pošk.tk.srd. v predsieni	5k785.6	Vým.pristr.bez zm.elektř:defibril.biventř.stim.
5k738	Deštr.na prevod.sys.pošk.tk.srdca v komore	5k785.9	Výmena prístroja bez zmeny elektřody:ost.
5k73x	Excízia a deštrukcia poškodeného tkaniva srdca,ostatné	5k785.a	Vým.prístroja b.zmeny elektřody,defibril.s podkož.elektřodou
5k740	Sutúra perikardu po poranení	5k786.1	Vým.prístroja a elektřody:kardist.s 1 -dut.s.
5k741	Plastická rekonštr.perikardu bez implantátu	5k786.2	Vým.prístroja a elektřody:kardist.2-dut.s.
5k742	Plastická rekonštrukcia perikardu s implantátom	5k786.3	Vým.prístroja a elektřody:kardist.biventř.resynchr.stim.
5k743	Sutúra myokardu po poranení	5k786.4	Vým.prístroja a elektřody:defib.s 1-dut.stim.
5k744	Plastická rekonštr.myokardu bez implantátu	5k786.5	Vým.prístroja a elektřody:defib.s 2-dut.stim.
5k745	Plastická rekonštr.myokardu s implantátom	5k786.6	Vým.prístroja a elektřody:defib.biventř.resynchr.stim.
5k746	Uzávier získaného defektu komorového septa	5k786.8	Vým.prístroja a elektřody,defibrilátor s podkož.elektřodou
5k74x	Rekonštrukcia perikardu a srdca:iná	5k786.x	Výmena prístroja a elektřody:ostatné
5k750.0	Transplantácia srdca, ortotopicky bez normotermie štepu	5k787.0	Výmena elektřody:kardist.bliž.neur.
5k750.1	Transplantácia srdca,ortotopicky v normotermii štepu	5k787.1	Výmena elektřody:kardiost. s 1-dut.kardiostim.
5k751.0	Transpl.srdca heterotop (asist.srdce) bez normotermie štepu	5k787.2	Výmena elektřody:kardiostim.2-dut.kardiostim.
5k751.1	Transpl.srdca heterotop (asis.srdce) s normotermiou štepu	5k787.3	Výmena elektřody:kardiost.biventř.resynchr.stim.
5k752	Transplantácia komplexu srdce-plúca En-bloc	5k787.4	Výmena elektřody:defibil.s 1-dut.stim.
5k760.0	Otv.chir.impl.intraaortálnej balón.kontrapulzácie	5k787.5	Výmena elektřody:defibil.s 2-dut.stim.
5k760.1	Otv.chir.explantácia intraaortál.balón.kontrapulzácie	5k787.6	Výmena elektřody:defib.s biventrik.resynchr.stim.
5k762.0	Otv.chir.impl.extrakorporál.univentrikulár.pumpy	5k787.a	Výmena elektřody, defibrilátor s podkožnou elektřodou
5k762.1	Otv.chir.explantácia extrakorporál.univentrikulár.pumpy	5k787.x	Výmena elektřody: ostatné

5k788.0	Korektúra spojenia:kardio.st.bliž.neur.	5I014.2↔	Embolektómie a trombektómie a. pulmonalis
5k788.1	Korektúra spojenia:kardio.st.s 1-dut.kardio.stim.	5I014.3↔	Embolekt. a trombektómie tepny hrudníka,ciev.protéza
5k788.2	Korektúra spojenia:kardio.stim.s 2-dut.kardio.stim.	5I014.x↔	Embolektómie a trombektómie tepny hrudníka,ost.
5k788.3	Korektúra spojenia:kardio.stimul.s biventrík.stim.	5I015.0↔	Embolektómie a trombektómie aa. lumbales
5k788.4	Korektúra spojenia:de fibr.s 1-dut.stim.	5I015.1↔	Embolektómie a trombektómie b.n.č. a.iliaca
5k788.5	Korektúra spojenia:de fibr.s 2-dut.stim.	5I015.2↔	Embolektómie a trombektómie a. iliaca communis
5k788.6	Korektúra spojenia:de fibr.s biventr.resynch.stim.	5I015.3↔	Embolektómie a trombektómie a. iliaca externa
5k788.a	Korektúra spojenia, defibrilátor s podkožnou elektródou	5I015.4↔	Embolektómie a trombektómie a. iliaca interna
5k788.x	Korektúra spojenia:ostatné	5I015.5↔	Embolekt.a trombekt.tepny panvy a trupu,ciev.protéza
5k789.0	Rozšírenie systému, 1-dut. systém na 2-dutin.	5I015.x↔	Embolektómie a trombektómie tepny panvy a trupu,ost.
5k789.1	Rozšírenie systému, 1-dutin.systém na biventrikulár.	5I016.0	Embolektómie a trombektómie truncus coeliacus
5k789.2	Zúženie systému, 2-dutin.systém na 1-dutin.	5I016.1	Embolektómie a trombektómie a. hepatica
5k789.3	Rozšírenie systému, 2-dutin.systém na biventrikulárny	5I016.2	Embolektómie a trombektómie a. gastrica
5k789.4	Zúženie systému, biventrikulár.systém na 1-dut.	5I016.3	Embolektómie a trombektómie a. lienalis
5k789.5	Zúženie systému, biventrikulár.systém na 2-dutin.	5I016.4↔	Embolektómie a trombektómie a. renalis
5k789.6	Rozšírenie systému, zmeny v resynchroniz.syst.	5I016.5	Embolektómie a trombektómie a. mesenter.super.
5k789.7	Rozšírenie systému,kardio.stim.na defibri.s 1-dutin.stim.	5I016.6	Embolektómie a trombektómie a. mesenterica inf.
5k789.a	Rozšírenie syst.,kardio.stim.na defibri. s 2-dutin.stimul.	5I016.7	Embolekt. a trombekt.viscerál.tepny,ciev.protéza
5k789.b	Rozšírenie sy.,kardio.stim.na defibri.s biventrík.stim.	5I016.x↔	Embolektómie a trombektómie visceral.tep.,ost.
5k789.c	Rozš.syst., defibri.na defibri.s 2-dutin.stimul.	5I017.0↔	Embolektómie a trombektómie a. femoralis
5k789.d	Rozš.syst., defibri.na defibri. s biventrík.stimul.	5I017.1↔	Embolektómie a trombektómie a. profunda femoris
5k789.e	Zúženie systému, 2-dutinový ICD systém na jednodutinový ICD	5I017.2↔	Embolektómie a trombektómie a. poplitea
5k789.f	Zúženie systému, biventrikulár.ICD syst.na 1-dutinový ICD	5I017.3↔	Embolektómie a trombektómie tepny stehna,ciev.protéza
5k789.g	Zúženie systému, biventrikulár.ICD syst.na 2-dutinový ICD	5I017.x↔	Embolektómie a trombektómie tepny stehna,ost.
5k789.x	Rozš.syst.kardio.stim./defibrilátora, ostatné	5I018.0↔	Embolektómie a trombektómie a. tibialis ant.
5k790	Otvorená masáž srdca	5I018.1↔	Embolektómie a trombektómie aa. recurrentes
5k791.1	Operačná ligatúra uška srdca	5I018.2↔	Embolektómie a trombektómie a. dorsalis pedis
5k791.2	Exklúzia uška srdca	5I018.3↔	Embolektómie a trombektómie a. tibialis post.
5k795	Reoperácia na srdci a perikarde	5I018.4↔	Embolektómie a trombektómie a. fibularis
5k796	Kardiomyoplastika	5I018.5↔	Embolektómie a trombektómie a. plantaris medial.
5k797	Implant.alebo odstr.vonkaj.podpor.systému srdca	5I018.6↔	Embolektómie a trombektómie a. plantaris lateral.
5k798.0	Implant.a výmena syst.moduluj.myokard [CCM]	5I018.7↔	Embolekt.a trombektómie tepny predkol.a nohy,ciev. protéza
5k798.1	Revízia systému modulujúceho myokard [CCM]	5I018.x↔	Embolektómie a trombektómie tepny predkol.a nohy,ost.
5k799.0	Implant. a vým.epikardiál.podpor.systému komory	5I019.0↔	Embolektómie a trombektómie v. femoralis
5k799.1	Explantácia epikardiál.podporného systému komory	5I019.1↔	Embolektómie a trombektómie v. poplitea
5k79a	Stentovanie predsieňového septa	5I019.2	Embolektómie a trombektómie v. portae
5k79b	Resekcia nádoru srdca	5I019.3↔	Embolektómie a trombektómie v. gastrica
5k79c	Ošetrovanie poranenia srdca	5I019.4	Embolektómie a trombektómie v. lienalis
5k79x	Iné operácie na srdci a perikarde, ostatné	5I019.5	Embolektómie a trombektómie v. mesenterica sup.
5I010.0↔	Embolektómie a trombektómie bližš.neur.č.a.carotis	5I019.6	Embolektómie a trombektómie v. mesenterica inf.
5I010.1↔	Embolektóm.a trombekt. a.carotis com.a sinus carotic.	5I019.7	Embolektómie a trombektómie vv. hepaticae
5I010.2↔	Embolekt.a trombekt. a. carotis int., extrakraniál.č.	5I019.8↔	Embolektómie a trombektómie v. renalis
5I010.3↔	Embolekt.a trombekt. a.carotis externa	5I019.9↔	Embolektómie a trombektómie v. jugularis
5I010.4↔	Embolekt.a trombekt. a.vertrebralis,extrakr.č.	5I019.a↔	Embolektómie a trombektómie v. pulmonalis
5I010.5↔	Embolekt. a trombekt. a.carotis,použitie stentu	5I019.b↔	Embolektómie a trombektómie v. subclavia
5I010.6↔	Embolekt. a trombekt.tepny hl.a krku,cievna protéza	5I019.c↔	Embolektómie a trombektómie v. axillaris
5I010.x↔	Embolektómie a trombektómie tepny hl. a krku,ost.	5I019.d↔	Embolektómie a trombektómie v. brachiocephalica
5I011.0↔	Embolektómie a trombektómie a.axillaris	5I019.e	Embolektómie a trombektómie v. cava superior
5I011.1↔	Embolektómie a trombektómie a.brachialis	5I019.f	Embolektómie a trombektómie v. cava inferior
5I011.2↔	Embolekt.a trombekt.tepny ramena,cievna protéza	5I019.g↔	Embolektómie a trombektómie v. iliaca communis
5I011.x↔	Embolektómie a trombektómie tepny ramena,ostatné	5I019.h↔	Embolektómie a trombektómie v. iliaca externa
5I012.0↔	Embolektómie a trombektómie a.ulnaris	5I019.i↔	Embolektómie a trombektómie v. iliaca interna
5I012.1↔	Embolektóm.a trombektómie arcus palmar.profund.	5I019.x↔	Embolektómie a trombektómie hlbkových žil, ostatné
5I012.2↔	Embolektómie a trombektómie arcus palm.superfic.	5I01b.01↔	Embolektómie a trombektómie na ciev.transpl.obličky,chir.
5I012.3↔	Embolektóm.a trombektómie aa.digit.palm.commun.	5I01b.02↔	Embolekt.a trombekt.na ciev.transpl.org.obličky,endov.
5I012.4↔	Embolektómie a trombektómie a.radialis	5I01b.11	Embolektómie a trombektómie na ciev.transpl.pečene,chir.
5I012.5↔	Embolektómie a trombektómie r.carpalis palm.	5I01b.12	Embolekt.a trombekt.na ciev.transpl.pečene,endov.
5I012.6↔	Embolektómie a trombektómie r.carpalis dorsal.	5I120.0↔	Endarterektómia a trombendar. bližš.neur.č. a.carotis
5I012.7↔	Embolektómie a trombektómie a.princeps pollic.	5I120.1↔	Endarterekt.a a trombendararterektómia a.carot.com.a sin.car.
5I012.8↔	Embolekt. a trombekt.tepny predl.a ruky,cievna protéza	5I120.20↔	Endarterekt.a trombendarterekt. a.carot.int.ext.č.
5I012.x↔	Embolekt. a trombekt.tepny predlaktia a ruky,ost.	5I120.22↔	Direkt.endarterektómia a.carotis int.s angioplast.protet.mat.
5I013.0	Embolektómie a trombektómie ascendent.aorty	5I120.23↔	Direktná endarterekt. a.carotis int. s angioplast.žilou
5I013.1	Embolektómie a trombektómie oblúka aorty	5I120.24↔	Direktná endarterektómia a.carotis int. s prim.sutúrou
5I013.2	Embolektómie a trombektómie torakál.aorty	5I120.25↔	Everzná endarterektómia a.carotis interna
5I013.3	Embolektómie a trombektómie abdominál.aorty	5I120.3↔	Endarterekt.a trombendarterekt. a.carotis ext.
5I013.4	Embolektómie a trombektómie aorty, použitie stentu	5I120.40↔	Endarterekt.a trombendarterekt. a.vertrebral.extrakr.č
5I013.5	Embolektómie a trombektómie aorty, cievna protéza	5I120.4x	Endarterekt.a trombendarterekt. a.vertrebralis,ost.
5I013.x	Embolektómie a trombektómie aorty, ostatné	5I120.5↔	Endarterekt.a trombendarterekt. a.carotis s použ.stentu
5I014.0↔	Embolektómie a trombektómie a. subclavia	5I120.6↔	Endarterekt.a trombendarterekt.tepny hl.a krku,ciev.protéza
5I014.1↔	Embolekt.a trombekt.truncus brachioceph.	5I120.8↔	Selektívna endarterektómia arteria carotis externa

51120.x↔	Endarterekt.a tromendarterekt.tepny hl.a krku,ostat.	51134.x↔	Res.aneuryzmy tepny hrudníka bez použ.protetic.mat.,ost.
51121.0↔	Endarterekt.a tromendarterekt. a.axillaris	51135.0↔	Res.aneuryzmy a.iliaca comm. bez použ.prot.mat.
51121.1↔	Endarterekt.a tromendarterekt. a.brachialis	51135.1↔	Res.aneuryzmy a.iliaca ext. b.použ.prot.mat.
51121.2↔	Endarterekt.a tromendarterekt.tepny ramena,ciev.protéza	51135.2↔	Res.aneuryzmy a.iliaca int. b.použ.prot.mat.
51121.x↔	Endarterekt.a tromendarterekt.tepny ramena,ostat.	51135.x↔	Res.aneuryzmy tepny panvy a trupu b.použ.prot.mat,ost.
51122.0↔	Endarterekt.a tromendarterekt. a.ulnaris	51136.0	Res.aneuryzmy truncus coeliacus bez použ.prot.mat.
51122.1↔	Endarterekt.a tromendarterekt. a.radialis	51136.1	Res.aneuryzmy a.hepatica bez použ.prot.mat.
51122.2↔	Endarterekt.a tromendarterekt.tepny predlk.a ruky,ciev.prot.	51136.2	Res.aneuryzmy a.gastrica bez použ.prot.mat.
51122.x↔	Endarterekt.a tromendarterekt.tepny predlk.a ruky,ost.	51136.3	Res.aneuryzmy a.lienalis bez použ.prot.mat.
51123.0	Endarterektómia a tromendarterektómia ascendent.aorty	51136.4↔	Res.aneuryzmy a.renalis bez použ.prot.mat.
51123.1	Endarterektómia a tromendarterektómia oblúka aorty	51136.5	Res.aneuryzmy a. mesenterica super. bez použ.prot.mat.
51123.2	Endarterektómia a tromendarterektómia torakál.aorty	51136.6	Res.aneuryzmy a. mesenterica inf. bez použ.prot.mat.
51123.3	Endarterektómia a tromendarterektómia abdomin.aorty	51136.x↔	Res.aneuryzmy viscerál.tepny bez použ.prot.mat.,ost.
51123.4	Endarterekt.a tromendarterektómia aorty,ciev.protéza	51137.0↔	Res.aneuryzmy a. femoralis bez použ.protet.materiálu
51123.x	Endarterektómia a tromendarterektómia aorty, ostatné	51137.1↔	Res. neuryzmy a. profunda femoris bez použ. protet.mat.
51124.0↔	Endarterekt.a tromendarterekt. a.subclavia	51137.2↔	Res. aneuryzmy a. poplitea bez použ.protet.mat.
51124.1↔	Endarterekt.a tromendarterekt. truncus brachioceph.	51137.x↔	Res.aneuryzmy tep.stehna bez použ.prot.mat.;ost.
51124.2↔	Endarterekt.a tromendarterekt.a.pulmonalis	51138.0↔	Res. aneuryzmy a. tibialis anterior bez použ.prot.mat.
51124.3↔	Endarterekt.a tromendarterekt.tepny hrudníka,ciev.protéza	51138.1↔	Res. aneuryzmy a. dorsalis pedis bez použ.protet.mat.
51124.x↔	Endarterekt.a tromendarterekt.tepny hrudníka,ost.	51138.2↔	Res. aneuryzmy a. tibialis posterior bez použ.protet.mat.
51125.0↔	Endarterekt.a tromendarterekt. aa.lumbales	51138.3↔	Res. aneuryzmy a. fibularis bez použ.protet.mat.
51125.1↔	Endarterekt.a tromendarterekt. a.iliaca b.n.č.	51138.x↔	Res.aneur.tepien predkol.a nohy b.použ.prot.mat.,ostat.
51125.2↔	Endarterekt.a tromendarterekt. a.iliaca com.	51139.0↔	Res.aneuryzmy v. femoralis bez použ.protet.mat.
51125.3↔	Endarterekt.a tromendarterekt. a.iliaca ext.	51139.1↔	Res.aneuryzmy v. poplitea bez použ.protet.mat.
51125.4↔	Endarterekt.a tromendarterekt. a.iliaca int.	51139.2	Res.aneuryzmy v. portae bez použ.protet.mat.
51125.5↔	Endarterekt.a tromendarterekt.aa.panvy a trupu,ciev.prot.	51139.3↔	Res.aneuryzmy v. gastrica bez použ.protet.mat.
51125.x↔	Endarterekt.a tromendarterekt.tepny panvy a trupu,ost.	51139.4	Res.aneuryzmy v. lienalis bez použ.protet.mat.
51126.0	Endarterekt.a tromendarterekt.truncus coeliacus	51139.5	Res.aneuryzmy v. mesenterica super. bez použ.protet.mat.
51126.1	Endarterekt.a tromendarterekt.a.hepatica	51139.6	Res.aneuryzmy v. mesenterica inf. bez použ.protet.mat.
51126.2	Endarterekt.a tromendarterekt.a.gastrica	51139.7	Res.aneuryzmy vv. hepaticae bez použ.protet.mat.
51126.3	Endarterekt.a tromendarterekt.a.lienalis	51139.8↔	Res.aneuryzmy v. renalis bez použ.protet.mat.
51126.4↔	Endarterekt.a tromendarterekt.a.renalis	51139.9↔	Res.aneuryzmy v. jugularis bez použ.protet.mat.
51126.5	Endarterekt.a tromendarterekt. a.mesenter.sup.	51139.a↔	Res.aneuryzmy v. pulmonalis bez použ.protet.mat.
51126.6	Endarterekt.a tromendarterekt. a.mesenter.inf.	51139.b↔	Res.aneuryzmy v. subclavia bez použ.protet.mat.
51126.7	Endarterekt.a tromendarterekt.viscerál.tepny,ciev.protéza	51139.c↔	Res.aneuryzmy v. axillaris bez použ.protet.mat.
51126.x↔	Endarterekt.a tromendarterekt.viscerál.tepny,ost.	51139.d↔	Res.aneuryzmy v. brachiocephalica bez použ.protet.mat.
51127.0↔	Endarterekt.a tromendarterekt. a.femoralis	51139.e	Res.aneuryzmy v. cava superior bez použ.protet.mat.
51127.1↔	Endarterekt.a tromendarterekt. a.prof.femoris	51139.f	Res.aneuryzmy v. cava inferior bez použ.protet.mat.
51127.2↔	Endarterekt.a tromendarterekt. a.poplitea	51139.g↔	Res.aneuryzmy v. iliaca communis bez použ.protet.mat.
51127.3↔	Endarterekt.a tromendarterekt.tepny stehna,ciev.protéza	51139.h↔	Res.aneuryzmy v. iliaca externa bez použ.protet.mat.
51127.x↔	Endarterekt.a tromendarterekt.tepny stehna,ost.	51139.i↔	Res.aneuryzmy v. iliaca interna bez použ.protet.mat.
51128.0↔	Endarterekt.a tromendarterekt. a.tibialis anter.	51139.x↔	Res.aneuryzmy hlbkových žíl bez použ.prot.mat.,ost.
51128.1↔	Endarterekt.a tromendarterekt. aa.recurrentes	5113x↔	Res. aneuryzmy bez použ.protetického materiálu;ostatné
51128.2↔	Endarterekt.a tromendarterekt. a.dorsalis pedis	51140.0↔	Res.ane.a.carotis.b.n.č.(okr.aneur.aor.)s intpoz.
51128.3↔	Endarterekt.a tromendarterekt. a.tibialis poster.	51140.1↔	Res.ane.a.carotis.com.a sinus car.(okr.aneur.aor.)s intpoz.
51128.4↔	Endarterekt.a tromendarterekt. a.fibularis	51140.2↔	Res.ane.a.carotis.int.extra.č.(okr.aneur.aor.)s intpoz.
51128.5↔	Endarterekt.a tromendarterekt. a.plantaris medial.	51140.3↔	Res.ane.a.carotis ext.(okr.aneur.aor.)s intpoz.
51128.6↔	Endarterekt.a tromendarterekt. a.plantaris later.	51140.x↔	Res.aneur.tepien hlavy a krku(okr.aneur.aor.)s intpoz.,ost.
51128.7↔	Endarterekt.a tromendarterekt.aa.predkol.a nohy,ciev.prot.	51141.0↔	Res.ane.a.axillaris(okr.aneur.aor.)s intpoz.
51128.x↔	Endarterekt.a tromendarterekt.tepny predk.a nohy,ost.	51141.1↔	Res.ane.a.brachialis(okr.aneur.aor.)s intpoz.
5112x↔	Endarterekt.a tromendarterekt,ost.	51141.x↔	Res.aneuryzmy tepien ramena(okr.aneur.aor.)s intpoz.,ost.
51130.0↔	Res.aneuryzmy.a.car.bliž.neur.č. bez použ.protet.mat.	51142.0↔	Res.ane.a.ulnaris(okr.aneur.aor.)s intpoz.
51130.1↔	Res.aneur.a.carotis.com.a sinus car.bez použ.prot.mat.	51142.1↔	Res.ane.a.radialis(okr.aneur.aor.)s intpoz.
51130.2↔	Resek.aneuryz. a.carotis.int.extrakt.č. bez použ.prot.mat.	51142.x↔	Res.ane.tepien predlaktia a ruky(okr.aneur.aor.)s intpoz.,ost.
51130.3↔	Res.aneur.a.carotis ext. bez použ.prot.mat.	51143.01	Res.ascendent.aorty s interpozitom, lineárna protéza
51130.4↔	Res.aneur.a.vertebr.extrakt.č. bez použ.prot.mat.	51143.02	Res.ascendent.aorty s interpoz., lineár.protéza pri aneur.
51130.x↔	Res.aneuryzmy tepny hlavy a krku bez použ.protet.mat.,ost.	51143.0x	Res.ascendent.aorty s interpozitom, ostatné
51131.0↔	Res.aneuryzmy a.axillaris bez použ.protetic.mat.	51143.11	Res.ascend.aorty s interp. s reimpl.koron.tepien, lineár.prot.
51131.1↔	Res.aneuryzmy a.brachialis bez použ.protet.mat.	51143.12	Res.asc.aor.s interp.s reimpl.koron.aa.,lin.protéza p.aneur
51131.x↔	Res.aneuryzmy tepny ramena bez použ.prot.mat.,ost.	51143.1x	Res.ascend. aorty s interpoz. s reimpl.koronár.tepien, ost.
51132.0↔	Res.aneuryzmy a.ulnaris bez použ.protetic.mat.	51143.21	Resekcia torakálnej aorty s interpozitom, lineár. protéza
51132.1↔	Res.aneuryzmy a.radialis bez použ.prot.mat.	51143.22	Res.torak.aorty s interp.,lineár.protéza pri aneuryzme
51132.x↔	Res.aneuryzmy tepny predl.a ruky bez použ.prot.mat.,ost.	51143.2x	Resekcia torakálnej aorty s interpozitom, ostatné
51133.0	Res.aneuryzmy ascendent.aorty bez použ.prot.mat	51143.31	Res.torakoabdom.aorty s interp. lineárna protéza
51133.1	Res.aneuryzmy torakál.aorty bez použ.prot.mat.	51143.32	Res.torakoabdom.aorty s interp., lin.protéza pri aneuryzme
51133.2	Res.aneuryzmy abdominál.aorty bez použ.prot.mat.	51143.3x	Resekcia torakoabdom.aorty s interpozitom, ostatné
51133.x	Res.aneuryzmy aorty bez použ.prot.mat.,ost.	51143.42	Res.abdom.aorty s interpoz.suprarenál.,lin.prot. pri aneur.
51134.0↔	Res.aneuryzmy a.subclavia bez použ.prot.mat.	51143.43	Res.abdominál.aorty s aortobilickým interp.suprarenálne
51134.1↔	Res.aneuryzmy truncus brachioceph.bez použ.prot.mat.	51143.44	Res.abdominál.aorty s aortobifemorál.interp.,bajp.supraren.
51134.2↔	Res.aneuryzmy a.pulmonalis bez použ.prot.mat.	51143.4x	Res.abdomin.aorty s interpoz.suprarenálne,ostatné

51143.52	Res.abdomin.aorty s interpoz.infrarenál.,lin.prot.pri aneur.	51154.x↔	Resekcia pseudoaneuryziem tepien hrudníka, ostatné
51143.53	Res.abdominál.aorty s aortobil.interpozitom infrarenálne	51155.0↔	Resekcia pseudoaneuryziem aa. lumbales
51143.54	Res.abdomin.aorty s aortobifemor.interpozit,bajp.infraren.	51155.1↔	Resekcia pseudoaneuryziem b.n.časti a. iliaca
51143.5x	Res.abdomin.aorty s interpoz.infrarenálne,ostatné	51155.2↔	Resekcia pseudoaneuryziem a. iliaca communis
51143.62	Res.abdom.aorty bez b.u. s interp.,lineár.protéza p.aneur.	51155.3↔	Resekcia pseudoaneuryziem a. iliaca externa
51143.6x	Res.abdom.aorty bez bližš.urč. s interp, ostatné	51155.4↔	Resekcia pseudoaneuryziem a. iliaca interna
51143.7	Res.ascend.aor.,aort.oblúka/descend.aor.s interpoz.,hybrid	51155.x↔	Resekcia pseudoaneuryziem tepien panvy a trupu,ost.
51143.80	Res.asc.aort,aort.obl/tor.aor.s interp:hybr,endov.impl1 st.-pr	51156.0	Resekcia pseudoaneuryziem truncus coeliacus
51143.81	Res.asc.aort,aort.obl/tor.aor.s interp:hybr,endov.impl2 st.-pr	51156.1	Resekcia pseudoaneuryziem a. hepatica
51143.82	Res.asc.aort,aor.obl/tor.aor.s interp:hybr,endov.impl3a vi.st	51156.2	Resekcia pseudoaneuryziem a. gastrica
51143.90	Res.torakoabd.aorty s interp:hybrid,endov.impl1 st.-pr.	51156.3	Resekcia pseudoaneuryziem a. lienalis
51143.91	Res.torakoabd.aorty s interp:hybrid,endov.impl2 st.-pr.	51156.4↔	Resekcia pseudoaneuryziem a. renalis
51143.92	Res.torakoabd.aorty s interp:hybrid,endov.impl3 a viac st	51156.5	Resekcia pseudoaneuryziem a. mesenterica superior
51143.x	Res.aorty s interpozitom,ostatné	51156.6	Resekcia pseudoaneuryziem a. mesenterica inferior
51144.0↔	Res.aneur.a.subclavia(okr.aneur.aor.)s intpoz.	51156.x↔	Resekcia pseudoaneur.viscerál.tepien,ost.
51144.1↔	Res.ane.truncus brachioceph.(okr.aneur.aor.)s intpoz.	51157.0↔	Resekcia pseudoaneuryziem a. femoralis
51144.2↔	Res.ane.a.pulmonalis(okr.aneur.aor.)s intpoz.	51157.1↔	Resekcia pseudoaneuryziem a. profunda femoris
51144.x↔	Res.ane.tepien hrudníka(okr.aneur.aor.)s intpoz.,ost.	51157.2↔	Resekcia pseudoaneuryziem a. poplitea
51145.0↔	Res.ane.b.n.č. a. iliaca(okr.aneur.aor)s interpoz.	51157.x↔	Resekcia pseudoaneuryziem tepien stehna,ost.
51145.1↔	Res.aneur. a. iliaca communis(okr.aneur.aor)s interpoz.	51163.0	Sutúra ascendentnej aorty
51145.2↔	Res.aneur. a. iliaca externa(okr.aneur.aor)s interpoz.	51163.1	Sutúra oblúka aorty
51145.3↔	Res.aneur. a. iliaca interna(okr.aneur.aor)s interpoz.	51163.2	Sutúra torakálnej aorty
51145.x↔	Res.aneur.tepien panvy a trupu(okr.aneur.aort.)s inter.,ost.	51163.3	Sutúra abdominálnej aorty
51146.0	Res.aneur. trunc.coeliacus(okr.aneur.aor)s interpoz.	51163.x	Sutúra aorty, ostatné
51146.1	Res.aneur. a. hepatica(okr.aneur.aor)s interpoz.	51164.0↔	Sutúra a. subclavia
51146.2	Res.aneur. a. gastrica(okr.aneur.aor)s interpoz.	51164.1↔	Sutúra truncus brachiocephalicus
51146.3	Res.aneur. a. lienalis(okr.aneur.aor)s interpoz.	51164.2↔	Sutúra a. pulmonalis
51146.4↔	Res.aneur. a. renalis(okr.aneur.aor)s interpoz.	51164.x↔	Sutúra tepien hrudníka, ostatné
51146.5	Res.ane. a. mesenterica super.(okr.aneur.aor)s interpoz.	51165.0↔	Sutúra aa. lumbales
51146.6	Res.aneur. a. mesenterica infer.(okr.aneur.aor)s interpoz.	51165.1↔	Sutúra bližšie neurčenej časti a. iliaca
51146.x↔	Res.aneur. viscerál.tepien(okr.aneur.aor)s interpoz.,ost.	51165.2↔	Sutúra a. iliaca communis
51147.0↔	Res.aneur. a. femoralis(okr.aneur.aor)s interpoz.	51165.3↔	Sutúra a. iliaca externa
51147.1↔	Res.aneur. a. profunda femoris(okr.aneur.aor)s interpoz.	51165.4↔	Sutúra a. iliaca interna
51147.2↔	Res.aneur. a. poplitea(okr.aneur.aor)s interpoz.	51165.x↔	Sutúra tepien panvy a trupu, ostatné
51147.x↔	Res.aneur.tepien stehna(okr.aneur.aort)s interpoz.,ost.	51166.0	Sutúra truncus coeliacus
51148.0↔	Res.ane. a. tibialis anterior(okr.aneur.aor)s interpoz.	51166.1	Sutúra a. hepatica
51148.1↔	Res.ane. a. tibialis posterior(okr.aneur.aor)s interpoz.	51166.2	Sutúra a. gastrica
51148.2↔	Res.ane. a. fibularis (okr.aneur.aor)s interpoz.	51166.3	Sutúra a. lienalis
51148.x↔	Res.aneur.tepien predkol.a nohy(okr.aneur.aor)s interpo.,ost.	51166.4↔	Sutúra a. renalis
51149.0↔	Res.ane. v. femoralis(okr.aneur.aor)s interpoz.	51166.5	Sutúra a. mesenterica superior
51149.1↔	Res.ane. v. poplitea (okr.aneur.aor)s interpoz.	51166.6	Sutúra a. mesenterica inferior
51149.2	Res.ane. v. portae(okr.aneur.aor)s interpoz.	51166.x↔	Sutúra viscerálnych tepien, ostatné
51149.3↔	Res.ane. v. gastrica (okr.aneur.aor)s interpoz.	51169.d↔	Sutúra v. brachiocephalica
51149.4	Res.aneuryzmy v. lienalis(okr.aneur.aor)s interpoz.	51169.e	Sutúra v. cava superior
51149.5	Res.ane. v. mesenterica super.(okr.aneur.aor)s interpoz.	51169.f	Sutúra v. cava inferior
51149.6	Res.ane. v. mesenterica infer.(okr.aneur.aor)s interpoz.	51169.g↔	Sutúra v. iliaca communis
51149.7	Res.ane. vv. hepaticae(okr.aneur.aor)s interpoz.	51169.i↔	Sutúra v. iliaca interna
51149.8↔	Res.ane. v. renalis(okr.aneur.aor)s interpoz.	51173.0	Ligatúra ascendentnej aorty
51149.9↔	Res.ane. v. jugularis(okr.aneur.aor)s interpoz.	51173.1	Ligatúra oblúka aorty
51149.a↔	Res.ane. v. pulmonalis (okr.aneur.aor)s interpoz.	51173.2	Ligatúra torakálnej aorty
51149.b↔	Res.ane. v. subclavia(okr.aneur.aor)s interpoz.	51173.3	Ligatúra abdominálnej aorty
51149.c↔	Res.aneuryzmy v. axillaris(okr.aneur.aor)s interpoz.	51173.4	Ligatúra aorty s použitím stentu
51149.d↔	Res.ane. v. brachiocephalica(okr.aneur.aor)s interpoz.	51173.x	Ligatúra aorty, ostatné
51149.e	Res.ane.v. cava superior(okr.aneur.aor)s interpoz.	51174.0↔	Ligatúra a. subclavia
51149.f	Res.aneur.v. cava inferior (okr.aneur.aor)s interpoz.	51174.1↔	Ligatúra truncus brachiocephalicus
51149.g↔	Res.ane. v. iliaca communis (okr.aneur.aor)s interpoz.	51174.2↔	Ligatúra a. pulmonalis
51149.h↔	Res.ane. v. iliaca externa(okr.aneur.aor)s interpoz.	51174.x↔	Ligatúra tepien hrudníka, ostatné
51149.i↔	Res.ane. v. iliaca interna(okr.aneur.aor)s interpoz.	51175.0↔	Ligatúra aa. lumbales
51149.x↔	Res.ane. hlbkových žíl (okr.aneur.aor)s interpoz., ostatné	51175.1↔	Ligatúra bližšie neurčenej časti a. iliaca
5114x↔	Resekcia aneuryzmy (okr.aneur.aor)s interpoz.,ostatné	51175.2↔	Ligatúra a. iliaca communis
51153.0	Resekcia pseudoaneuryziem ascendentnej aorty	51175.3↔	Ligatúra a. iliaca externa
51153.1	Resekcia pseudoaneuryziem oblúka aorty	51175.4↔	Ligatúra a. iliaca interna
51153.2	Resekcia pseudoaneuryziem torakálnej aorty	51175.x↔	Ligatúra tepien panvy a trupu, ostatné
51153.3	Resekcia pseudoaneuryziem abdominálnej aorty	51176.0	Ligatúra truncus coeliacus
51153.4	Resekcia pseudoaneur.aorty s pou.stentgraftu,endovask.	51176.1	Ligatúra a. hepatica
51153.5	Resekcia pseudoaneur.aorty s pou.stentgraftu,hybrid	51176.2	Ligatúra a. gastrica
51153.x	Resekcia pseudoaneuryziem aorty, ostatné	51176.3	Ligatúra a. lienalis
51154.0↔	Resekcia pseudoaneuryziem a. subclavia	51176.4↔	Ligatúra a. renalis
51154.1↔	Resekcia pseudoaneuryziem truncus brachioceph.	51176.5	Ligatúra a. mesenterica superior
51154.2↔	Resekcia pseudoaneuryziem a. pulmonalis	51176.6	Ligatúra a. mesenterica inferior

51176.x↔	Ligatúra viscerálnych tepien, ostatné	5141x	Endovaskulárna implantácia stentgraftov,ost.
51179.d↔	Ligatúra v. brachiocephalica	51500.0	Vytv.anastomózy m a.subcl.a a.pulm.(Blalock-Taussig)
51179.e	Ligatúra v. cava superior	51500.1	Vytv.anastom.m.aortou a a.pulmonalis(Watson-Coolley)
51179.f	Ligatúra v. cava inferior	51500.2	Vyt.anast.m.descendent.aortou a a.pulmon.(Potts-Smith)
51179.g↔	Ligatúra v. iliaca communis	51500.3	Vytv.spojky pom. protézy medzi a.pulmonalis a aortou,centr.
51179.i↔	Ligatúra v. iliaca interna	51500.4	Vytv.spojky pom. protézy medzi a.pulmonalis a aortou,perif.
51180.0	Ligatúra v. cava inferior	51500.5	Vytv.anastomózy medzi a. pulmonalis a a. pulmonalis
51180.1	Klipovanie v. cava inferior	51500.6	Umiestn.ventrikulo-pulmonár.arteriálneho konduitu
51180.x	Ligatúra /parciálny uzáver v. cava inferior,ostatné	51500.7	Vytv.centráln.bandingu a. pulmonalis
511a1.70↔	Korekcia kinkingu a. carotis interna	51500.8	Vytv.obojstr.bandingu a. pulmonalis
511a1.71↔	Korekcia kinkingu a. vertebrales	51500.x	Vytv.spojky medzi malým a veľkým obeh.(I-p shunty),ost.
511a1.7x↔	Korekcia kinkingu, iná	51501.0	Vytvor.vnútrobr.žil.spojky:splenoren.venóz.shunt
51410.00	Endov.imp.stentg.abd.aorty:aortouniilil.stg bez fen/boč.ram.	51501.1	Vytvor.vnútrobr.žil.spojky:portokavál.venóz.shunt
51410.01	Endov.imp.stentg.abd.aorty:aortouniilil.stg s boč.ram.	51501.2	Vytvor.vnútrobr.žil.spojky:mezokavál.ven.shunt
51410.10	Endov.imp.stentg.abd.aorty:aortobifur.stg.,bez fen/boč.r	51501.3	Vyt.vnútr.bruš.žil.spojky:renoportálny ven.shunt
51410.11	Endov.implant.stentg.abd.aorty:aortobi.bifur.stg s 1 fenestr.	51501.4	Vyt.vnútr.bruš.žil.spojky:mezerenterik.jump
51410.12	Endov.imp.stentg.abd.aorty:aortobi.bifur.stg s 2 fenestr.	51501.x	Vytvor.vnútrobr.žil.spoj.(intraabd.venózný shunt):ostatné
51410.13	Endov.impl.stentg.abd.aorty:aortobi.bifur.stg s 3 fenestr.	51511.0	Bajpas.OP tepny hlavy a krku pom.žily:a.carotis
51410.14	Endov.imp.stentg.abd.aorty:aortobi.bifur.stg s 4 a v.fenes.	51511.1	Bajpas.OP aa.hlavy a krku pom.žily:a.carotis-a. carotis
51410.21	Endov.imp.stentg.abd.aorty:aortobil.bifur.stg s 1 boč.ram.	51511.2	Bajpas.OP aa.hlavy a krku pom.žily:a.carotis-a.subclavia
51410.22	Endov.imp.stentg.abd.aorty:aortobil.bifur.stg s 2 boč.r.	51511.3	Bajpas.OP aa.hlavy a krku pom.žily:a.carotis-a.vertebralis
51410.23	Endov.impl.stentg.abd.aorty:aortobil.bifur.stg s 3 boč.r.	51511.x	Bajpas.OP artérie hlavy a krku pom.žily:ostatné
51410.24	Endov.imp.stentg.abd.aorty:aortobi.bifur.stg s 4 a viac boč.r.	51512.0	Bajpas.OP tepny ramena pomocou žily: a. subclavia
51410.30	Endov.imp.stentg.abd.aorty:aortál.stg bez fen.al.boč.r.	51512.1	Bajpas.OP aa.ramena pom.žily:a.subclavia,extraanat.
51410.31	Endov.impl.stentg.abd.aorty:aortál.stg s 1 fenestr.	51512.2	Bajpas.OP aa.ramena pom.žily:subclaviofemorálny bajp.
51410.32	Endovask.imp.stentg.abd.aorty:aortál.stg s 2 fenestr.	51512.3	Bajpas.OP aa.ramena pom.žily:subclaviobifemor.bajp.
51410.33	Endov.imp.stentg.abd.aorty:aortál.stg 3 fenestráciami	51512.4	Bajpas.OP aa.ramena pom.žily: a.axillaris
51410.34	Endov.imp.stentg.abd.aorty:aortál.stg s 4 a viac fenestr.	51512.5	Bajpas.OP aa.ramena pom.žily:a.axillaris,extraanatom.
51410.41	Endov.imp.stentg.abd.aorty:aortál.stentgraft s 1 boč.r.	51512.6	Bajpas.OP aa.ramena pom.žily:axillofemorál.bajp.
51410.42	Endov.imp.stentg.abd.aorty:aortál.stentgraft s 2 boč.r.	51512.7	Bajpas.OP aa.ramena pom.žily:axillobifemor.,extraanat.
51410.43	Endov.imp.stentg.abd.aorty:aortál.stentgraft s 3 boč.r.	51512.x	Bajpas.OP aa.ramena pom.žily:ostatné
51410.44	Endov.imp.stentg.abd.aorty:aortál.stg s 4 a viac boč.r.	51513	Bajpas.OP tepny hornej končatiny pomocou žily
51410.51	Endov.imp.stg.abd.aorty:aortobi.bifur.stg.komb.1 boč.r.1 fen.	51514.0	Bajpasové OP aorty pomocou žily:aorta -a.carotis
51410.53	Endov.imp.stg.abd.aorty:aortobi.bifur.stg.komb.3 b.r.,fen.rôz	51514.1	Bajpasové OP aorty pomocou žily:aorta -a.subclavia
51410.54	Endov.imp.stg.abd.aorty:aortobi.bifur.stg.komb.4 a v.b.r.f.rôz	51514.2	Bajpasové OP aorty pom.žily:aortoaoortálny bajp.
51410.60	Endov.imp.stentg.abd.aorty:aortál.stg. v kombi.1 b.r.a 1 fen.	51514.3	Bajpasové OP aorty pom.žily:aortoiikálny bajp.
51410.61	Endov.imp.stg.abd.aorty:aortál.stg. v kombi.3 boč.r.a fen.rôz.	51514.4	Bajpasové OP aorty pom.žily:aortoiiofemorál.bajp.
51410.62	Endov.imp.stg.abd.aorty:aortál.stg. v komb.4 a v.b.r.,fen.rôz	51514.5	Bajpasové OP aorty pom.žily:aortofemorálny bajp.
51410.x	Endovask.implant.stentgraftu do abdomen.aorty,ost.	51514.6	Bajpasové OP aorty pom.žily:aortopopliteálny bajp.
51411.0	Endov.impl.stentgr.v a. iliaca:iliacký stg bez boč.ram.	51514.x	Bajpasové OP aorty pomocou žily:ostatné
51411.1	Endov.impl.stentgr.v a. iliaca:iliacký stg s boč.ram.	51515.0	Bajpas.OP a.iliaca a viscerál.aa.pom.žily:iliakoiliakál.bajp
51412.0	Endov.impl.stentgr.torak.aorty:stg bez fenestr./b.ramena	51515.1	Bajpas.OP a.iliaca a viscerál.aa.pom.žily:iliakoifemorál.bajp
51412.11	Endov.impl.stentgr.torakál.aorty:stentgraft s 1 fen.	51515.2	Bajp.OP a.iliaca a viscer.aa.pom.žily:iliakopoplit.bez špecif.
51412.12	Endov.impl.stentgr.torakál.aorty:stentgraft s 2 fen.	51515.3	Bajp.OP a.iliaca a viscer.aa.pom.žily:iliakopoplit.nad kolen.
51412.13	Endov.impl.stentgr.torakál.aorty:stg s 3 a viac fen.	51515.4	Bajpas.OP a.iliaca a viscer.aa.pom.žily:iliakopoplit.pod kol.
51412.21	Endov.impl.stentgr.torakál.aorty:stentgraft s 1 boč.ram.	51515.5	Bajpas.OP a.iliaca a viscerál.aa.pom.žily:iliakokurál.bajp.
51412.22	Endov.impl.stentgr.torakál.aorty:stentgraft s 2 boč.ram.	51515.6	Bajpas.OP a.iliaca a viscer.aa.pom.žily:obturát.bajp,extraan
51412.23	Endov.impl.stentgr.torakál.aorty:stg s 3 a viac b.r.	51515.7	Bajpas.OP a.iliaca a viscerál.aa.pom.žily:a. renalis
51412.31	Endov.impl.stentgr.torak.aorty:stg v kombi 1 boč.r.a 1 fen.	51515.8	Bajpas.OP a.iliaca a viscerál.aa.pom.žily:iné viscerál.tepny
51412.32	Endov.impl.stentgr.torak.aorty:stg v kombi 3 boč.r.a fen.rôz.	51515.x	Bajpas.OP a.iliaca a viscerál.tepny pom.žily:ostatné
51412.33	Endov.impl.stg.torak.aorty:stg v kombi 4a v.boč.r.a fen.rôz.	51516.0	Bajpas.OP a.femoralis pom.žily:femorofemorál.bajp.
51413.0	Endov.impl.stentg. v torakoabd.aorte:stg bez f./b.r.	51516.1	Bajpas.OP a.femoral.pom.žily:femoropopliteál.bez špecif.
51413.11	Endov.impl.stentgr.torakoabd.aorty:stg s 1 fen.	51516.2	Bajp.OP a.femoral.pom.žily:femoropopliteál.nad kolenom
51413.12	Endov.impl.stentgr.torakoabd.aorty:stg s 2 fen.	51516.3	Bajp.OP a.femoralis pom.žily:femoropopliteál.pod kolenom
51413.13	Endov.impl.stentgr.torakoabd.aorty:stg s 3 fen.	51516.4	Bajpas.OP a.femoralis pom.žily:femorokurál.bajp.
51413.14	Endov.impl.stentg.torakoabd.aorty:stg so 4 a viac fen.	51516.5	Bajpas.OP a.femoralis pom.žily:femoropedálny bajp.
51413.21	Endov.impl.stentgr.torakoabd.aorty:stg,1 boč.ram.	51516.6	Bajp.OP a.femoralis pom.žily:femorofemorál.,extraanat.
51413.22	Endov.impl.stentgr.torakoabd.aorty:stg,2 boč.ram.	51516.x	Bajpas.OP a.femoralis pom.žily: ostatné
51413.23	Endovask.impl.stentgr.torakoabd.aorty:stg,3 boč.ram.	51517.0	Bajpas.OP a.poplitea pom.žily:popliteopopliteál.bajp.
51413.24	Endov.impl.stentg.v torakoabd.aorty:stg,4 a viac b.r.	51517.1	Bajpas.OP a.poplitea pom.žily:popliteotrunkál.bajp.
51413.31	Endov.impl.stentg.torakoabd.aorty:stg kombi s 1 boč.r.a 1 fen	51517.2	Bajpas.OP a.poplitea pom.žily:popliteokurál.bajp.
51413.32	Endov.impl.stentg.torakoabd.aort:stg 3 boč.r.a fen.rôz.kombi	51517.3	Bajpas.OP a.poplitea pom.žily:popliteopedál.bajp.
51413.33	Endov.impl.stentg.torakoabd.aorty:stg 4a v.boč.r.a fen.kombi	51517.x	Bajpas.OP a.poplitea pom.žily:ostatné
51413.34	Endovaskulár.implantácia stentgraftov do v. cava inferior	51518	Bajpas.OP artérie nohy pom.žily
51415.11	Hybridné výk.na asc.aorte,a.oblíku,torakál.a. s impl.stg	51519	Bajpas.OP vény pomocou žily
51415.12	Hybr.výkony na asc.aorte,a.oblíku,torak.a. s impl.2 stg	51521.0↔	Bajpas.OP aa.hlavy a krku pom.protézy:a. carotis-interpoz.
51415.13	Hybr.výk.na asc.aorte,a.oblíku,torak.a. s impl.3a v.stg	51521.1↔	Bajpas.OP aa.hlavy,krku p.protézy:karotic.bajp.extraanat.
51416.11	Hybrid.výk.na torakoabdomin.aorte s impl.stentgraftu	51521.2↔	Bajpas.OP aa.hlavy,krku p.protézy:karot-subklaviál.bajp
51416.12	Hybrid.výk.na torakoabdomin.aorte s impl.2 stg	51521.3↔	Bajpas.OP aa.hlavy,krku p.protézy:karot.-vertebr.bajp.
51416.13	Hybrid.výk.na torakoabdomin.aorte s impl.3 a viac stg	51521.4	Bajpas.OP aa.hlavy,krku p.prot:karot.-subklaviál.extraanat.

51521.5	Bajp.OP aa.hlavy,krku p.protézy:aorto-karotický extraanat	51534.1↔	Plastika záplatou[patch plastika]:truncus brachioceph.
51521.x↔	Bajpas.OP artérie hlavy a krku pom.protézy:ost.	51534.2↔	Plastika záplatou[patch plastika]:a.pulmonalis
51522.0↔	Bajpas.OP tepny ramena pomocou protézy:a.subclavia	51534.x↔	Plastika záplatou[patch plastika]aa.hrudnika:ost.
51522.1↔	Bajp.OP aa.ramena p.protézy:a.subcl-a.subclavia,extraanat.	51535.0↔	Plastika záplatou[patch plastika]:a.iliaca, b.n.časti
51522.2↔	Bajpas.OP tepny ramena pom.protézy:subclaviofemorál.	51535.1↔	Plastika záplatou[patch plastika]:a.iliaca communis
51522.3↔	Bajpas.OP aa.ramena pom.protézy:subclaviobifemorálny	51535.2↔	Plastika záplatou[patch plastika]:a.iliaca externa
51522.4↔	Bajpas.OP tepny ramena pomocou protézy:a.axillaris	51535.3↔	Plastika záplatou[patch plastika]:a.iliaca interna
51522.5↔	Bajpas.OP aa.ram.p.protézy:a.axillaris-a.axillaris,extraanat.	51535.4↔	Plast.záplatou(patch plast):cievna protéza aa.panvy a trupu
51522.6↔	Bajpas.OP tepny ramena pom.protézy:axillofemorál.bajp.	51535.x↔	Plast.záplatou(patch plast)aa.panvy a trupu:ost.
51522.7↔	Bajpas.OP aa.rame p.protézy:axillobifemor.,extraanat.	51536.0	Plastika záplatou[patch plastika]:truncus coeliacus
51522.x↔	Bajpas.OP tepny ramena pomocou protézy:ostatné	51536.1	Plastika záplatou[patch plastika]:a.hepatica
51523↔	Bajpas.OP tepny homej končatiny pomocou protézy	51536.2	Plastika záplatou[patch plastika]:a.gastrica
51524.0↔	Bajpas.OP aorty pomocou protézy:aorta-a.carotis	51536.3	Plastika záplatou[patch plastika]:a.lienalis
51524.1↔	Bajpas.OP aorty pomocou protézy:aorta-a.subclavia	51536.4↔	Plastika záplatou[patch plastika]:a.renalis
51524.2	Bajpas.OP aorty pomocou protézy:aortoaoortál.bajp	51536.5	Plastika záplatou[patch plastika]:mesenterica superior
51524.3↔	Bajpas.OP aorty pomocou protézy:aortoiliakálny b.	51536.6	Plastika záplatou[patch plastika]:mesenterica inferior
51524.4	Bajpas.OP aorty pomocou protézy:aortoifofomorálny b.	51536.x↔	Plastika záplatou[patch plastika]viscerálne aa.:ost.
51524.5↔	Bajpas.OP aorty pomocou protézy:aortofomorálny bajp.	51537.0↔	Plastika záplatou[patch plastika]:a.femoralis
51524.6↔	Bajpas.OP aorty pomocou protézy:aortopopliteálny	51537.1↔	Plastika záplatou[patch plastika]:a.profunda femoris
51524.7	Bajpas.OP aorty pom.protézy:aorto-viscerálny bajpas	51537.2↔	Plastika záplatou[patch plastika]:a.poplitea
51524.8↔	Bajpas.OP aorty pomocou protézy, aortobiliakál.bajpas	51537.3↔	Plastika záplatou[patch plastika]:cievna protéza aa.stehna
51524.9↔	Bajpas.OP aorty pom.protézy:aortobifemorál.bajpas	51537.x↔	Pl.zápl.[patch plastika]aa.stehna:ost.
51524.x↔	Bajpas.OP aorty pomocou protézy: ostatné	51538.0↔	Plastika záplatou[patch plastika]:a.tibialis anterior
51525.0↔	Bajpas.OP a.iliaca,viscerál.aa.p.protézy:iliakoiliakálny bajp.	51538.1↔	Plastika záplatou[patch plastika]:a.dorsalis pedis
51525.00	Bajpas.OP pomocou protézy:cross-bajpas iliakoiliakálny	51538.2↔	Plastika záplatou[patch plastika]:a.tibialis posterior
51525.1↔	Bajpas.OP a.iliaca,viscerál.aa.p.protézy:iliakoifemorálny baj.	51538.3↔	Plastika záplatou[patch plastika]:a.fibularis
51525.10	Bajpas.OP pomocou protézy:cross-bajpas iliakofomorálny	51538.4↔	Plast.zápl[patch plastika]:cievna protéza aa.predkol a nohy
51525.2↔	Bajpas.OP a.iliaca,viscerál.aa.p.protézy:iliakopopl.b.špecif.	51538.x↔	Plast.záplatou[patch plastika]aa.predkol a nohy:ost.
51525.3↔	Bajpas.OP a.iliaca,viscerál.aa.p.protézy:iliakopopl.nad kol.	51539.0↔	Plastika záplatou[patch plastika]:v.femoralis
51525.4↔	Bajpas.OP a.iliaca,viscerál.aa.p.protézy:iliakopopl.pod kol.	51539.1↔	Plastika záplatou[patch plastika]:v.poplitea
51525.5↔	Bajpas.OP a.iliaca,viscerál.aa.p.protézy:iliakokrurálny bajp.	51539.2	Plastika záplatou[patch plastika]:v.portae
51525.6↔	Bajp.OP a.iliaca,visce.aa.p.protézy:obturátor.baj.extraanat.	51539.3↔	Plastika záplatou[patch plastika]:v.gastrica
51525.7↔	Bajpas.OP a.iliaca,viscerál.aa.p.protézy:a.renalis	51539.4	Plastika záplatou[patch plastika]:v.lienalis
51525.8↔	Bajpas.OP a.iliaca,viscerál.aa.p.protézy:iné viscerál.tepny	51539.5	Plast. záplatou[patch plastika]:v.mesenterica superior
51525.x↔	Bajpas.OP a.iliaca a viscerálne aa. pom.protézy:ost.	51539.6	Plastika záplatou[patch plastika]:v.mesenterica inferior
51526.0↔	Bajpas.OP a.femoralis pom.protézy:femorofemorál.bajp.	51539.7	Plastika záplatou[patch plastika]:vv.hepaticae
51526.1↔	Bajpas.OP a.femor.p.protézy:femoropopliteálny bez špec.	51539.8↔	Plastika záplatou[patch plastika]:v.renalis
51526.2↔	Bajp.OP a.femoralis p.protéz:femoropopliteál.nad kolenom	51539.9↔	Plastika záplatou[patch plastika]:v.jugularis
51526.3↔	Bajp.OP a.femoralis p.protéz:femoropopliteál.pod kolenom	51539.a↔	Plastika záplatou[patch plastika]:v.pulmonalis
51526.4↔	Bajpas.OP a.femoralis pom.protézy:femorokrurál.bajp.	51539.b↔	Plastika záplatou[patch plastika]:v.subclavia
51526.5↔	Bajpas.OP a.femoralis pomocou protézy:femoropedálny	51539.c↔	Plastika záplatou[patch plastika]:v.axillaris
51526.6↔	Bajpas.OP a.femoralis p.protézy:femorofemorál.extraanat.	51539.d↔	Plastika záplatou[patch plastika]:v.brachiocephalica
51526.x↔	Bajpas.OP s.femoralis pomocou protézy:ostatné	51539.e	Plastika záplatou[patch plastika] v.cava superior
51527.0↔	Bajpas.OP a.poplitea pom.protézy:popliteopoplit.bajp.	51539.f	Plastika záplatou[patch plastika] v.cava inferior
51527.1	Bajpas.OP a.poplitea pom.protézy:popliteotrunkálny b.	51539.g↔	Plastika záplatou[patch plastika]:v.iliaca communis
51527.2	Bajpas.OP a.poplitea pom.protézy:popliteokrurál.bajp.	51539.h↔	Plastika záplatou[patch plastika]:v.iliaca externa
51527.3↔	Bajpas.OP a.poplitea pom.protézy:popliteopedálny b.	51539.i↔	Plastika záplatou[patch plastika]:v.iliaca interna
51527.x↔	Bajpas.OP a.poplitea pom.protézy:ostatné	51539.x↔	Plastika záplatou[patch plastika]hĺbkové žily:ost.
51528↔	Bajpas.OP tepny nohy pomocou protézy	5153a.1↔	Plast.zápl.[patch plastika]povrch.žil ramena
51529	Bajpas.OP žily pomocou protézy	5153a.2↔	Plast.zápl.[patch plastika]povrch.žil predlaktia a ruky
5152a	Bajpas.OP p.protézy:dočas.arterio-arteriálny shunt (perop.)	5153a.3↔	Plast.zápl.[patch plastika]povrch.žil stehna
51530.0↔	Plast.záplatou[patch plastika]:a.carotis,bližš.neurč.časti	5153a.x↔	Plastika záplatou[patch plastika]na cievac:ost.
51530.1↔	Plast.záplatou[patch plastika]:a.carot.comm.,sin.caroticus	51540.0↔	Transpozícia bližšie neurčenej časti a. carotis
51530.2↔	Plast.záplatou[patch plastika]:a.carotis inter.extrakran.č.	51540.10↔	Transpozícia a. carotis communis a sinus caroticus
51530.3↔	Plast.záplatou[patch plastika]:a.carotis externa	51540.11↔	Transpozícia a. carotis comunis do a. subclavia
51530.4↔	Plast.záplatou[patch plastika]:a.vertebralis extrakran.č.	51540.2↔	Transpozícia a. carotis interna extrakraniálnej časti
51530.x↔	Plastika záplatou[patch plastika]tepny hlavy a krku,ost.	51540.3↔	Transpozícia a. carotis externa
51531.0↔	Plastika záplatou[patch plastika]:a.axillaris	51540.40↔	Transpozícia a. vertebralis extrakraniálnej časti
51531.1↔	Plastika záplatou[patch plastika]:a.brachialis	51540.41↔	Transpozícia a. vertebralis do a. carotis comunis
51531.x↔	Plastika záplatou[patch plastika] aa.ramena:ost.	51540.42↔	Transpozícia a. vertebralis do a. subclavia
51532.0↔	Plastika záplatou[patch plastika]:a.ulnaris	51540.x↔	Transpozícia tepnách hlavy a krku, ostatné
51532.1↔	Plastika záplatou[patch plastika]:arcus palmaris profundus	51542.0↔	Transpozícia a. ulnaris
51532.2↔	Plastika záplatou[patch plastika]:arcus palmaris superficialis	51542.1↔	Transpozícia arcus palmaris profundus
51532.3↔	Plast.záplatou[patch plastika]:aa.digitales palmares comm.	51542.2↔	Transpozícia arcus palmaris superficialis
51532.4↔	Plastika záplatou[patch plastika]:a.radialis	51542.3↔	Transpozícia aa. digitales palmares communes
51532.x↔	Plastika záplatou[patch plastika]aa.predl.a ruky:ost.	51542.4↔	Transpozícia a. radialis
51533.0	Plastika záplatou [patch plastika] torakálnej aorty	51542.x↔	Transpozícia aa.predl.a ruky:ostatné
51533.1	Plastika záplatou [patch plastika] abdominálnej aorty	51544.00↔	Transpozícia a. subclavia
51533.x	Plastika záplatou [patch plastika] aorty, ostatné	51544.01↔	Transpozícia a. subclavia do a.carotis com.
51534.0↔	Plastika záplatou[patch plastika]:a.subclavia	51544.1↔	Transpozícia truncus brachiocephalicus

51544.2↔	Transpozícia a. pulmonalis	51558.1↔	Iné plastické rekonštrukcie aa. recurrentes
51544.x↔	Transpozícia aa.hrudníka:ostatné	51558.2↔	Iné plastické rekonštrukcie a. dorsalis pedis
51545.0↔	Transpozícia bližšie neurčenej časti a. iliaca	51558.3↔	Iné plastické rekonštrukcie a. tibialis posterior
51545.1↔	Transpozícia a. iliaca externa	51558.4↔	Iné plastické rekonštrukcie a. fibularis
51545.2↔	Transpozícia a. iliaca interna	51558.5↔	Iné plastické rekonštrukcie a. plantaris medialis
51545.x↔	Transpozícia aa.panvy a trupu:ostatné	51558.6↔	Iné plastické rekonštrukcie a. plantaris lateralis
51546.0	Transpozícia a. hepatica	51558.x↔	Iné plast.rekonštr.tepny predkolenia a nohy,ost.
51546.1	Transpozícia a. gastrica	51559.0↔	Iné plastické rekonštrukcie v. femoralis
51546.2	Transpozícia a. lienalis	51559.1↔	Iné plastické rekonštrukcie v. poplitea
51546.3↔	Transpozícia a. renalis	51559.2	Iné plastické rekonštrukcie v. portae
51546.4	Transpozícia a. mesenterica superior	51559.3↔	Iné plastické rekonštrukcie v. gastrica
51546.5	Transpozícia a. mesenterica inferior	51559.4	Iné plastické rekonštrukcie v. lienalis
51546.x↔	Transpozícia viscerálnej tepny, ostatné	51559.5	Iné plastické rekonštrukcie v. mesenterica super.
51547.0↔	Transpozícia a. femoralis	51559.6	Iné plastické rekonštrukcie v. mesenterica infer.
51547.1↔	Transpozícia a. profunda femoris	51559.7	Iné plastické rekonštrukcie vv. hepaticae
51547.x↔	Transpozícia tepny stehna, ostatné	51559.8↔	Iné plastické rekonštrukcie v. renalis
51548.0↔	Transpozícia a. tibialis anterior	51559.9↔	Iné plastické rekonštrukcie v. jugularis
51548.1↔	Transpozícia a. tibialis posterior	51559.a↔	Iné plastické rekonštrukcie v. pulmonalis
51548.2↔	Transpozícia a. fibularis	51559.b↔	Iné plastické rekonštrukcie v. subclavia
51548.x↔	Transpozícia tepny predkol.a nohy, ostatné	51559.c↔	Iné plastické rekonštrukcie v. axillaris
51549	Transpozícia žily	51559.d↔	Iné plastické rekonštrukcie v. brachiocephalica
5154x↔	Transpozícia ciev, ostatné	51559.e	Iné plastické rekonštrukcie v. cava superior
51550.0↔	Iné plast.rekonštrukcie a.carotis b.n.časti	51559.f	Iné plastické rekonštrukcie v. cava inferior
51550.1↔	Iné plast.rekonštrukcie a.carotis com.a sin.carotic.	51559.g↔	Iné plastické rekonštrukcie v. iliaca communis
51550.2↔	Iné plast.rekonštrukcie a.car.int.extrakt.č.	51559.h↔	Iné plastické rekonštrukcie v. iliaca externa
51550.3↔	Iné plast.rekonštrukcie a.carotis externa	51559.i↔	Iné plastické rekonštrukcie v. iliaca interna
51550.4↔	Iné plast.rekonštrukcie a.vertebral.extrakt.č.	51559.x↔	Iné plastické rekonštrukcie hĺbkových žíl, ost.
51550.5↔	Iné plast.rekonštrukcie a.carotis s použ.stentu	5155x↔	Iné plast.rekonštrukcie ciev:ostatné
51550.x↔	Iné plast.rekonštr.aa.hlavy a krku,ost.	51560.0	OP nádorov na karotidach a iných paraganglióm:explorácia
51551.0↔	Iné plastické rekonštrukcie a.axillaris	51560.1	OP nádorov na karotíd.ai.paraganglióm:excíz.bez monit.nerv.
51551.1↔	Iné plastické rekonštrukcie a.brachialis	51560.2	OP nádor.na karotíd.ai.paraganglióm:excízia s monitor.nerv
51551.x↔	Iné plastické rekonštrukcie tepny ramena, ostatné	51560.x	OP nádorov na karotidach a iných paragangliómov:ost.
51552.0↔	Iné plast.rekonštrukcie a.ulnaris	51570.0	Rev.v ciev.chir.pre krv:chir.lieč.krvácania po cievnej rek.
51552.1↔	Iné plast.rekonštrukcie arc.palmaris prof.	51570.1	Rev.v ciev.chir.pre krvác:revízia anastomóz
51552.2↔	Iné plast.rekonštrukcie arc.palmaris superf.	51570.2	Rev.v ciev.chir.pre krv:revízia cievneho graftu
51552.3↔	Iné plast.rekonštrukcie aa.digit.palm.comm.	51570.3	Rev.v ciev.chir.pre krv:výmena ciev.graftu
51552.4↔	Iné plast.rekonštrukcie a.radialis	51570.4	Rev.v ciev.chir.pre krv:odstr.cievneho graftu
51552.5↔	Iné plast.rekonštrukcie r.carpalis palmaris	51570.5	Rev.v ciev.chir.pre krv:revízia arterio-venózneho shuntu
51552.6↔	Iné plast.rekonštrukcie r.carpalis dorsalis	51570.6	Rev.v ciev.chir.pre krv:uzáver arterio-venózneho shuntu
51552.7↔	Iné plast.rekonštrukcie a.princeps pollicis	51570.7	Rev.v ciev.chir.pre krv:výmena kardiálneho konduitu
51552.x↔	Iné plast.rek. aa.predlaktia a ruky,ostatné	51570.x	Revízia v ciev.chir.pre krvácanie:ostatné
51553.0	Iné plast.rekonštrukcie na ascendentnej aorte	51571.0	Rev.v ciev.chir.pre infekciu:chir.liečba krvác.pri inf.ciev.prot.
51553.1	Iné plast.rekonštrukcie oblúka aorty	51571.1	Rev.v ciev.chir.pre infekciu:revízia anastomóz
51553.2	Iné plast.rekonštrukcie torakálnej aorty	51571.2	Rev.v ciev.chir.pre infekciu:revízia cievneho graftu
51553.3	Iné plast.rekonštrukcie abdominálnej aorty	51571.3	Rev.v ciev.chir.pre infekciu:výmena cievneho graftu
51553.4	Iné plast.rekonštrukcie aorty s použ.stentu	51571.4	Rev.v ciev.chir.pre infekciu:odstránenie cievneho graftu
51553.x	Iné plast.rek.aorty:ostatné	51591.6	Aortopexia na cievach
51554.0↔	Iné plastické rekonštrukcie a. subclavia	51591.8	Adheziolýza a dekompresia na cievach
51554.1↔	Iné plast.rekonštr.truncus brachiocephalicus	51591.9	Venózne valvuloplastiky
51554.2↔	Iné plastické rekonštrukcie a. pulmonalis	5m104	Operácia lymfokély
51554.x↔	Iné plastické rekonštrukcie tepny hrudníka,ostatné	5m110.1	Podviazanie ductus thoracicus, torakoskop.
51555.0↔	Iné plastické rekonštrukcie aa. lumbales	5m110.2	Podviazanie ductus thoracicus, torakotom.
51555.1↔	Iné plastické rekonštrukcie b.n.časti a. iliaca	5m110.x	Podviazanie ductus thoracicus, iné
51555.2↔	Iné plastické rekonštrukcie a. iliaca communis	5m111	Podviazanie/kanylácia ductus thoracicus
51555.3↔	Iné plastické rekonštrukcie a. iliaca externa	5m120.0	Disekcia retroperitoneálnych LU:lpt.
51555.4↔	Iné plastické rekonštrukcie a. iliaca interna	5m120.3	Disekcia retroperitoneálnych LU:isk.
51555.x↔	Iné plastické rekonštrukcie tepny panvy a trupu,ost.	5m121	Bloková disekcia inguinálnych LU:lpt.
51556.0	Iné plastické rekonštrukcie truncus coeliacus	5m122	Bloková disekcia cervikálnych LU:jednostranne
51556.1	Iné plastické rekonštrukcie a. hepatica	5m123	Totálna disekcia cervikálnych LU:jednostranne
51556.2	Iné plastické rekonštrukcie a. gastrica	5m124	Rozšírená disekcia cervikálnych LU:jednostranne
51556.3	Iné plastické rekonštrukcie a. lienalis	5m130	Exstirpácia viacerých LU z toho istého miesta
51556.4↔	Iné plastické rekonštrukcie a. renalis	5m131	Selektívna disekcia cervikálnych LU jednostranne
51556.5	Iné plastické rekonštrukcie a. mesenterica super.	5m132	Bloková disekcia supraklavikulárných LU jednostranne
51556.6	Iné plastické rekonštrukcie a. mesenterica infer.	5m133↔	Bloková disekcia axilárných LU jednostranne
51556.x↔	Iné plast.rekonštrukcie viscerál.tepien, ostatné	5m134↔	Exenterácia axily,disekcia axily jednostranne
51557.0↔	Iné plastické rekonštrukcie a. femoralis	5m136.0	Disekcia supravezokolických lymfatických uzlín:laparot.
51557.1↔	Iné plastické rekonštrukcie a. profunda femoris	5m136.3	Disekcia supravezokolických lymfatických uzlín:laparos.
51557.2↔	Iné plastické rekonštrukcie a. poplitea	5m137.0	Disekcia infravezokolických lymfatických uzlín:laparot.
51557.x↔	Iné plastické rekonštrukcie tepny stehna,ost.	5m137.3	Disekcia infravezokolických lymfatických uzlín:laparos.
51558.0↔	Iné plastické rekonštrukcie a. tibialis anterior	5m138.0	Disekcia iliakálnych lymfatických uzlín:laparot.

5m138.3	Disekcia iliakálnych lymfatických uzlín:laparos.	5n02d	Rkšt.pas.p.atr.paž.a oš.1 vr.ezfgrach.fis:s interpoz.s uz.fist.
5m139	Disekcia inguinálnych LU (príp.ilioinguinálna disekcia)	5n02e	Rkšt.pas.p.atr.paž.a oš.1 vr.ezfgrach.fis:trnsmdst.náh.b.uz.f
5m13c	Bloková disekcia iných lymfatických uzlín	5n02f	Rkšt.pas.p.atr.paž.a oš.1 vr.ezfgrach.fis:trnsmdst.náh.uz.fis.
5m13d.0	Paraaortálna lymfadenektómia:laparot.	5n02g	Rkšt.pasáže p.atr.paž.a oš.1vr.ezfgrach.fis:elong.pažeráka
5m13d.3	Paraaortálna lymfadenektómia:laparos.	5n02h	Rknš.pas.p.atr.paž.a oš.1 vr.ezfgrach.fis:podviaz.1 H-fist.
5m13d.8	Paraaortálna lymfadenektómia:roboticky	5n02x	Rknš.pas.pažer.atrézii paž.a oš.1 vr.ezfgrach.fis:iná
5m13e.0	Pelvicná lymfadenektómia:laparotomicky	5n030	Lok.excizia chor.tk.pažeráka:otvor.chir.
5m13e.3	Pelvicná lymfadenektómia:laparoskopicky	5n031	Lokálna excizia chor.tk.pažeráka:torakoskopicky
5m13e.8	Pelvicná lymfadenektómia:roboticky	5n033.0	Lok.otv.chir.deštr.ch.tk.pažer.elektrokoaguláciou
5m200.0	Parciálna splenektómia:laparotomicky	5n033.1	Lok.otv.chir.deštr.ch.tk.pažer.laser.koaguláciou
5m200.3	Parciálna splenektómia:laparoskopicky	5n033.2	Lok.otv.chir.deštr.ch.tk.pažer.termokoaguláciou
5m201	Transabdominálna totálna splenektómia:laparot.	5n033.3	Lok.otv.chir.deštr.ch.tk.pažer.kryoaguláciou
5m202	Splenektómia laparoskopicky	5n033.4	Lok.otv.chir.deštr.ch.tk.pažer.fotodynamic.liečbou
5m203	Splenektómia a dekonexia porto-systém.anastomóz:lpt	5n033.x	Lok.otv.chir.deštrukcia ch.tk.pažer:ost.
5m290	Sutúra sleziny	5n034.0	Lok.torakosk.deštr.chor.tk.pažer.elektrokoaguláciou
5m291	Autotr transplantácia sleziny laparotomicky	5n034.1	Lok.torakosk.deštr.chor.tk.pažeráka laser.koaguláciou
5m292	Obalenie sleziny sieťou	5n034.2	Lok.torakosk.deštr.chor.tk.pažer.termokoaguláciou
5m293.10	Marsupializácia cysty sleziny:laparotomicky	5n034.3	Lok.torakosk.deštr.chor.tk.pažer.kryoaguláciou
5m293.13	Marsupializácia cysty sleziny:laparoskopicky	5n034.4	Lok.torakosk.deštr.chor.tk.pažer.fotodynam.liečbou
5m293.20	Fenestrácia cysty sleziny, laparotomicky	5n034.x	Lok.torakosk.deštrukcia chor.tk.pažer:ostatné
5m293.21	Fenestrácia cysty sleziny, laparoskopicky	5n040	Parc.cervikálna ezofagektómia bez obnovenia kont.
5m294.1	Excizia ektopického tkaniva sleziny	5n041	Parc.torakálna ezofagektómia bez obnovenia kont.
5m294.x	Excizia tkaniva sleziny, iná	5n042	Parc.torakoabd.ezofagektómia bez obnovenia kont.
5n010.0	Ezofagomyotómia:laparotomicky	5n043	Parc.abdominálna ezofagektómia bez obnovenia kont.
5n010.1	Ezofagomyotómia:torakotomicky	5n049	Iná parc.ezofagektómia bez obnovenia kont.
5n010.2	Ezofagomyotómia:laparoskopicky	5n04a	Parc.torakálna ezofagektómia s obnovením kont.
5n010.3	Ezofagomyotómia:torakoskopicky	5n04b	Parc.torakoabdominál.ezofagektómia s obnov.kont.
5n010.4	Ezofagomyotómia:konverzia laparosk.na otv.chir.	5n04c	Parc.abdominálna ezofagektómia s obnovením kont.
5n010.5	Ezofagomyotómia:konverzia torakosk.na otv.chir.	5n04x	Iná parc.ezofagektómia s obnovením kontinuity
5n010.x	Ezofagomyotómia:ostatné	5n054.1	Tot.abdmncrv.ezfgkt.bez obn.kont.,tupá disek, krčná ezofagost
5n011.x	Ezofagomyotómia faryngocervikálna:ostatné	5n054.2	Tot.torakoabdm.ezfgkt.bez obn.kont. bez ly-ekt,krč.ezofagost
5n012.0	Ezofago-gastromyotómia (kardiomyotómia):lpt.	5n054.3	Tot.torakoabdm.ezfgkt.bez obn.kont.s lymfadenekt.krč.ezofgst
5n012.1	Ezofago-gastromyotómia (kardiomyotómia):torakotom.	5n054.x	Iná totál.ezofagektómia bez obnov.kontinuity,krč.ezofagost
5n012.2	Ezofago-gastromyotómia (kardiomyotómia):laparos.	5n05a.10	Tot.abdmncrv.ezfgkt.s obn.kon.G.p.u.s intrat.an.,o.ch.sv
5n012.3	Ezofago-gastromyotómia (kardiomyotómia):torakosk.	5n05a.11	Tot.abdmncrv.ezfgkt.s obn.kon.G.p.u.s intrat.an.,hybrid so sv
5n012.4	Ezofago-gastromyotómia (kardiomyotómia):konv.lsk.-lpt.	5n05a.12	Tot.miniiniv.abdmncrv.ezfgkt.s obn.kon.G.p.u.s intrat.an.,svor
5n012.5	Ezofago-gastromyotómia (kardiomyotómia):konv.torakosk.-lpt	5n05a.20	Tot.abdmncrv.ezfgkt.obn.kon.G.p.up s cervik.anst.,o.ch.svork
5n012.x	Ezofago-gastromyotómia (kardiomyotómia):ostatné	5n05a.21	Tot.abdmncrv.ezfgkt.ob.kon.G.p.up s cervik.anas.,hybrid sv
5n013.0	Divertikulektómia, ezofagomyotómia, laparotomicky	5n05a.22	Tot.mininv.abdmncrv.ezfgkt.ob.kon.G.p.up s cerv.ans.svork
5n013.1	Divertikulektómia, ezofagomyotómia, torakotomicky	5n05a.3	Tot.abdmncrv.ezfgkt.s obn.kontin.s volf.interpoz.tenk.čr.
5n013.2	Divertikulektómia, ezofagomyotómia, laparoskopicky	5n05a.4	Tot.abdcerv.ezfgkt.s obn.kontinuity s interpoz.hr.č.
5n013.3	Divertikulektómia, ezofagomyotómia, torakoskopicky	5n05a.x	Tot.abdcerv.ezfgkt.s obnovením kontinuity:ost.
5n013.4	Divertikulektómia, ezofagomyotómia, cervikálny prístup	5n05b.10	Tot.thrkabdm.ezfgkt.obn.kont.b.LNE G.p.u.s intrat.an.,o.ch.sv
5n013.x	Divertikulektómia, ezofagomyotómia, ostatné	5n05b.11	Tot.thrkabdm.ezfgkt.obn.kont.b.LNE G.p.u.s intrat.an.,hyb.sv
5n01x.0	Iná incízia na pažeráku:laparotomicky	5n05b.12	T.miniiniv.trkabdm.ezfgkt.obn.kont.b.LNE G.p.u.s intrat.an.sv
5n01x.1	Iná incízia na pažeráku:torakotomicky	5n05b.20	Tot.thrkabdm.ezfgkt.obn.kont.b.LNE G.p.u.s cervik.an.,o.ch.sv
5n01x.2	Iná incízia na pažeráku:laparoskopicky	5n05b.21	T.thrkabdm.ezfgkt.obn.kont.b.LNE G.p.u.s cervik.an.,hybr.sv.
5n01x.3	Iná incízia na pažeráku:torakoskopicky	5n05b.22	T.mininv.trkabdm.ezfgkt.obn.kont.b.LNE G.p.u.cerv.an.sv.
5n01x.4	Iná incízia na pažeráku:konv.lsk.-lpt.	5n05b.3	Tot.thrkabdm.ezfgkt.s obn.kont.b.LNE s volf.interpoz.tenk.č.
5n01x.5	Iná incízia na pažeráku:konv.torakosk.-lpt.	5n05b.4	Tot.thrkabdm.ezfgkt.s obn.kont.bez LNE s interpoziciou hr.č.
5n020.1	Rekonštr.pas.paž.ako s.v:retrostern.,Gastr.p.up" s int.an.	5n05b.x	Tot.thrkabdm.ezfgkt.s ob.kont.b.LNE:ost.
5n020.2	Rek.pasáže paž.ako s.v:retrostern.,Gastr.p.up"a cervik.anast	5n05c.10	T.thrkabdm.ezfgkt.obnov.kont.s LNE G.p.up:intrat.an,o.ch.sv.
5n020.3	Rek.pas.paž.ako s.výk:retrostern:volf.interpoz.tenk.čr.	5n05c.11	T.thrkabdm.ezfgkt.obn.kont.s LNE G.p.up:intrat.an.,hybr.sv.
5n020.4	Rek.pas.paž.ako samost.výk:retrostern:s interpoz.hrub.čr.	5n05c.12	T.miniiniv.trkabdm.ezfgkt.obn.kont.s LNE G.p.up:intrat.an.svork
5n020.x	Rekonštr.pasáže pažer.ako sam.výk:retrostern.priestor:ost.	5n05c.20	T.thrkabdm.ezfgkt.obn.kont.s LNE,G.p.up" s cerv.an.,o.ch.sv.
5n021.1	Rek.pas.paž.-sam.v:pôvod.lôžku pažer.,Gastr.p.up"s int.anst	5n05c.21	T.thrkabdm.ezfgkt.obn.kont.s LNE,G.p.up" s cerv.an.,hybr.sv.
5n021.2	Rek.pas.pažer-s.v:pôvod.lôžku pažer.,Gastr.p.up"s cervik.anast	5n05c.22	T.miniiniv.trkabdm.ezfgkt.obn.kont.s LNE,G.p.up" cerv.an.svork
5n021.3	Rek.pas.paž.-s.v:pôvod.lôžku pažer:voln.interpoz.tenk.čr.	5n05c.3	Tot.thrkabdm.ezfgkt.s obnov.kont.s LNE:s volf.interpoz.tenk.č.
5n021.4	Rek.pas.paž.-s.v:pôvod.lôžku pažer:s interpoz.hrub.čr.	5n05c.4	Tot.thrkabdm.ezfgkt.s obnov.kont.s LNE:s interpoz.hr.č.
5n021.x	Rekonštr.pasáže pažer.ako sam.výk:v pôvod.lôžku pažer:ost.	5n05c.x	Totál.thrkabdm.ezfgkt.s obnov.kont.s LNE:ost.
5n022.0	Ezofagostómia ako samost.výk:cervikálna (slinná fistula)	5n05x.3	Iná tot.ezofagektómia s obnov.kont:s volnou interpoz.tenk.č.
5n022.x	Ezofagostómia ako samostatný výkon:ostatné	5n05x.4	Iná tot.ezofagektómia s obnovením kont:s interpoz.hr.č.
5n029.1	I.reknšt.pas.pažer.,sam.v.Gastr.pull up s intratorak.anast.	5n05x.5	Salvage ezofagektómia
5n029.2	I.rekonštr.pas.pažer.,sam.v.Gastr.pull up s cervik.anast.	5n05x.x	Iná totálna ezofagektómia s obnovením kont:ost.
5n029.3	I.rekonštr.pas.pažer.ako samost.výk.s volnou interpoz.tenk.čr	5n060.1	Subt.ezfgkt.torakofrenolaparotom. s náhradou žal.
5n029.4	Iná rekon.pasáže pažer.ako samost.v.s interpoziciou hr.čreva	5n060.2	Subt.ezfgkt.torakofrenolaparot.,volnou interpoz.tenk.čr.
5n029.x	Iná rekonštr.pasáže pažeráka ako samost.v:ostatné	5n060.3	Subt.ezfgkt.torakofrenolaparot.,s interp.hr.čreva
5n02a	Rkšt.pas.p.atr.pažer.a oš.1 vr.ezfgrach.fis.s ez-ez.anst.b.u.fis	5n060.x	Subtotálna ezofagektómia torakofrenolaparotomicky, ost.
5n02b	Rkšt.pas.p.atréz.paž.a oš.1 vr.ezfgrach.fis.s ez-ez.anst.s.uz.fis	5n092	Opich pažerák.varixov
5n02c	Rknš.pas.p.atréz.paž.a oš.1 vr.ezfgrach.fis:s interpoz.b.u.f.	5n094.0	Primárna sutúra na pažeráku:laparotomicky

5n094.6	Primárna sutúra na pažeráku:endoskopicky	5n13c.1	Subt.rs.žal(4/5) interpoz.tenk.čr.so syst.čiasť.odstr.LU
5n09h	Endosk.zaved.1 ožarovacieho aplikátora do pažer.	5n13c.2	Subtot.res.žalúdka (4/5) interpoziciou tenk.čr.s LNE
5n09j.00	Otv.chir.zav/vým.samoexp.protézy do paž:1bez antirefl.vent	5n13x.0	Iné subtot.res.žalúdka (4/5) bez lymfadenektómie
5n09j.01	Otv.chir.zav/vým.samoexp.pr.do pažer:2bez antirefl.vent	5n13x.1	Iné subt.res.žal(4/5) so syst.čiasť.odstr.LU
5n09j.03	Otv.chir.zav/vým.samoexp.pr.do pažer.:>3bez antirefl.ven	5n13x.2	Iné subtot.res.žalúdka (4/5) s lymfadenektómiou
5n09k.02	Otv.chir.zav/vým.samexp.prot.do pažer:1pr.s antireflu.ven.	5n140.0	Tot.GE s ezfgjjunost.analg.B-II bez tv.rezerv.bez LNE
5n09k.04	Otv.chir.zav/vým.samexp.prot.do pažer:1pr.s antreflux.v.2bez	5n140.1	Tot.GE s ezfgjjunost.analg.B-II bez tv.rzv.so syst.čiasť.ods.LU
5n09k.05	Otv.chir.zav/vým.samexp.prot.pažer:>3,z toho1s antireflux.v.	5n140.2	Tot.GE s ezfgjjunost.analg.B-II bez tvorby rzv.s LNE
5n09l.0	Otv.chir.zav./výmena neexpandovateľnej protézy do pažer.	5n141.0	Tot.GE s ezfgjjunost.analg.B-II s tv.rzv.bez LNE
5n100	Gastrotómia(vrátane odstránenia cudz.t.) bez ďalš.výk.	5n141.1	Tot.GE s ezfgjjunost.analg.BII s tv.rzv.so syst.č.odstr.LU
5n101	Gastrotómia so zavedením 1 ezofageálneho tubusu	5n141.2	Tot.GE s ezfgjjunost.analg.BII s tv.rzv.s LNE
5n103	Iná gastrotómia	5n142.0	Tot.GE s ezfgjjunost.Roux-Y anast bez tv.rezerv.bez LNE
5n10a	Trunkulárna vagotómia	5n142.1	Tot.GE s ezfgjjunost.Roux-Y anast bez tv.rzv.so syst.č.odstr.LU
5n10b.0	Selektívna gastrická vagotómia bez pyloroplastiky	5n142.2	Tot.GE s ezfgjjunost.Roux-Y anast bez tv.rzv.s LNE
5n10b.1	Selektívna gastrická vagotómia s pyloroplastikou	5n143.0	Tot.GE s ezfgjjunost.Roux-Y anast s tv.rzv.bez LNE
5n10c.0	Selektívna proximálna vagotómia bez pyloroplastiky	5n143.1	Tot.GE s ezfgjjunost.Roux-Y anast s tv.rzv.so syst.č.odstr.LU
5n10c.1	Selektívna proximálna vagotómia s pyloroplastikou	5n143.2	Tot.GE s ezfgjjunost.Roux-Y anast s tv.rzv.s LNE
5n10d	Vagotómia žalúdočného pahýľa	5n144.0	Tot.GE s interpoz.tenk.čr.bez tvorby rzv bez LNE
5n10e	Laparoskopická vagotómia	5n144.1	Tot.GE s interpoziciou tenk.č.bez tv.rzv.so syst.č.odstr.LU
5n10x	Iná vagotómia	5n144.2	Tot.GE s interpoz.tenk.čreva bez tvorby rzv.s LNE
5n110	Lok.otvorená excízia ch.zm.žalúdočného tk.	5n145.0	Tot.GE s interpoz.tenk.čr.s tvorbou zv bez LNE
5n111	Lok.laparoskop.excízia ch.zm.žalúdočného tk.	5n145.1	Tot.GE s interpoziciou tenk.č.s tv.rzv.so syst.čiasť.ods.LU
5n113.0	Lok.otv.chir.deštr.chor.zmen.žalúdoč.tk.elektrokoaguláciu	5n145.2	Tot.GE s interpoz.tenk.čreva s tv.rzv.s LNE
5n113.1	Lok.otv.chir.deštr.ch.zm.žalúd.tk.laser.koaguláciu	5n146.0	Tot.GE, ektómia zvyškového žalúdka bez LNE
5n113.2	Lok.otv.chir.deštr.ch.zm.žalúd.tk.termokoaguláciu	5n146.1	Tot.GE, ektómia zvyšk.žalúdka so system.čiasť.odstr.LU
5n113.3	Lok.otv.chir.deštr.ch.zm.žalúd.tk.kryokoaguláciu	5n146.2	Tot.GE,ektómia zvyškového žalúdka s LNE
5n113.4	Lok.otv.chir.deštr.ch.zm.žalúd.tk.fotodynam.liečbou	5n14a.0	Tot.GE so subt.res.pažer.s interpoziciou ten.čr.bez LNE
5n113.x	Lok.otv.chir.deštrukcia chorob.zmen.žalúdoč.tk.iným spôs.	5n14a.1	Tot.GE so sbt.rs.pažer.s interpoz.tenk.čr.so syst.čiasť.odstr.LU
5n114.0	Lok.laparosk.deštr.ch.zm.žalúd.tk.elektrokoaguláciu	5n14a.2	Tot.GE so subt.res.pažer.s interpoziciou ten.čr.s LNE
5n114.1	Lok.laparosk.deštr.ch.zm.žalúd.tk.laser.koaguláciu	5n14b.0	Tot.GE so subt.res.pažeráka s interpoziciou hr.čr.bez LNE
5n114.2	Lok.laparosk.deštr.ch.zm.žalúd.tk.termokoaguláciu	5n14b.1	Tot.GE so sbt.rs.pažer.s interpoz.hr.čr.so syst.čiasť.odstr.LU
5n114.3	Lok.laparosk.deštr.ch.zm.žalúd.tk.kryokoaguláciu	5n14b.2	Tot.GE so subt.resek.pažer. s interpoziciou hr.čr.s LNE
5n114.4	Lok.laparosk.deštr.ch.zm.žalúd.tk.fotodynam.liečbou	5n14x.00	Iná tot.GE bez subtotál.resekcie pažer.bez LNE
5n114.x	Lok.laparosk.deštr.ch.zm.žalúdočného tk.,ost.	5n14x.01	Iná tot.GE bez subtotál.resekcie pažer.so syst.čiasť.odstr.LU
5n120	Atypická parc.res.žalúdka:segmentárna resekcia	5n14x.02	Iná tot.GE bez subtotál.resekcie pažer.s LNE
5n121	Atypická parc.res.žalúdka:resek.kardie s vytiah.zvyš.žal.	5n14x.10	Iná tot.GE so subtot.res.pažeráka bez lymfadenektómie
5n122	Atypická parc.res.žalúdka:antrektómia	5n14x.11	Iná tot.GE so subt.resek.pažer.so sytem.čiasť.syst.odstr.LU
5n123.0	Biliopankr.diverzia (Scopinaro):laparotom.	5n14x.12	Iná tot.GE so subt.resekcio pažer.s lymfadenektómiou
5n123.2	Biliopankreat.diverzia (Scopinaro):lsk.	5n150.0	Rozš.subt.res.žal.s gstrjinst.anlg.B-II bez LNE
5n123.4	Biliopankr.diverzia (Scopinaro):konverzia lsk-lpt.	5n151.0	Rzš.sbt.rs.ž.s gstrjinst.Roux-Y-anast.bez LNE
5n124.0	Biliopankreat.diverzia s duodenál.switchom:lpt.	5n152.0	Rozš.subt.res.žalúdka s interpoziciou ten.čr.bez LNE
5n124.2	Biliopankreat.diverzia s duodenál.switchom:lsk.	5n159	Rozš.subt.res.žalúdka bez syst.odstr.LU:ostatné
5n124.4	Biliopankreat.diverzia s duod.switch:konverzia lsk.-lpt.	5n15a.2	Rozš.sbt.rs.ž.s gstrjinst.anlg.B-II so systemat.LNE
5n125.0	Vytv.žal.s-priprava pre biliopankr.diver.s dd.sw(l.fáza):lpt.	5n15b.2	Rozš.sbt.res.žal.s gstrjinst.Roux-Y-anast so systemat.LNE
5n125.2	Vytv.žal.s-pripr.pre biliopankr.diver.s duod.sw(l.fáza):lsk.	5n15c.2	Rozš.subt.res.žalúdka s interpozic.tenk.č:so systemat.LNE
5n125.4	Vyt.žal.s-pripr.pre biliop.diver.s dd.sw(l.fáza):konver.lsk.-lpt.	5n15x	Rozš.subt.res.žalúdka so syst.odstr.LU:ostatné
5n126.0	Duod.sw.s tv.1 spol.kan.tenk.čr. po vytv.1žal.s(II.fáza):lpt.	5n160.0	Rozš.GE(s res.sused.org.)s ezfgjjinst.anlg.B-II bez tv.rzv.bez LNE
5n126.2	Duod.sw.s tv.1 spol.kan.tenk.čr. po v.1ž.sondy(II.f):lsk.	5n160.2	Rozš.GE(s res.s.org.)s ezfgjjinst.anlg.B-II bez tv.rzv.so syst.LNE
5n126.4	Duod.sw.s tv.1 spol.kan.tenk.čr. po v.1ž.s(II.f):konv.lsk.-lpt.	5n161.0	Rozš.GE(s res.sused.org.)s ezfgjjinst.anlg.B-II stv.rzv.bez LNE
5n129	Iná atypická parciálna resekcia žalúdka	5n161.2	Rozš.GE(s res.s.org.)s ezfgjjinst.anlg.B-II s tv.rzv.so syst.LNE
5n12a	Revizia po.res.žal:násl.reviz.po Billroth-I res.	5n162.0	Rozš.GE(s res.sused.o.)s ezfgjjinst.Roux-Y bez tv.rzv.bez LNE
5n12b	Rev.po.res.žal:premena Billroth-I-res.na Billroth-II rekonšt.	5n162.2	Rozš.GE(s res.s.org.)s ezfgjjinst.Roux-Y bez tv.rzv.so syst.LNE
5n12c	Rev.po.res.žal:premen.Billroth-I-res.na Roux-Y anast.	5n163.0	Rozš.GE(s res.sused.o.)s ezfgjjinst.Roux-Y s tv.rzv.bez LNE
5n12d	Revizia po.res.žal:násl.resek.po Billroth-II resek.	5n163.2	Rozš.GE(s res.s.org.)s ezfgjjinst.Roux-Y s tv.rzv.so syst.LNE
5n12e	Rev.po.res.žal:premen.Billroth-II res.na Billroth-I rekonšt.	5n164.0	Rozš.GE(s res.sused.o.)s ezfgjjinst.interp.t.č.bez tv.rzv.bez LNE
5n12f	Rev.po.res.žal:prem.Billroth-II res.na Roux-Y anas.	5n164.2	Rozš.GE(s res.s.org.)s ezfgjjinst.interp.t.č.bez tv.rzv.so syst.LNE
5n12g	Rev.po.res.žal:premena s interpoziciou ten.č.	5n165.0	Rozš.GE(s res.sused.o.)s ezfgjjinst.interp.t.č.s tv.rzv.bez LNE
5n12h	Rev.po.res.žal:revizia interponátu ten.č/Roux-Y anas.	5n165.2	Rozš.GE(s res.s.org.)s ezfgjjinst.interp.t.č.s tv.rzv.so syst.LNE
5n12x	Ostatná revizia po resekcii žalúdka	5n166.2	Rozš.GE,ektómia zbytk.časti žalúdka so syst.LNE
5n130	Parc.2/3 resekcia žalúdka s gastroduodenostómiou [B-I]	5n16x	Rozš.GE (s res.iného sus.org.)so systematickou LNE:ost.
5n131	Parc.2/3 resekcia žalúdka s gastrojejunostómou [B-II]	5n16x.0	Rozš.GE (s res.iného sus.org.) bez lymafadektómie:ost.
5n132	Parc.2/3 resekcia žalúdka s gastrojejunostómiou cez Roux-Y	5n170.0	Gastroduodenostómia:laparotomicky
5n139	Parciálna 2/3 resekcia žalúdka:ostatné	5n170.2	Gastroduodenostómia:laparoskopicky
5n13a.0	Subt.res.ž(4/5):s gastrojejunost.analg.B-II bez LNE	5n170.4	Gastroduodenostómia:konv.laparosk.-laparot.
5n13a.1	Subt.res.ž(4/5):s gstrjinst.anlg.B-II so syst.čiasť.odstr.LU	5n171.0	Predná gastroenterostómia:laparotomicky
5n13a.2	Subt.res.žal(4/5)s gstrjinst.anlg.B-II s lymfaden.	5n171.2	Predná gastroenterostómia:laparoskopicky
5n13b.0	Subt.res.žal(4/5):s gastrojejunost.Roux-Y-anast:bez LNE	5n171.4	Predná gastroenterostómia:konv.laparosk.-laparot.
5n13b.1	Subt.res.ž(4/5):s gstrjinst.Roux-Y-anast:so syst.č.ods.LU	5n172.0	Zadná gastroenterostómia:laparotomicky
5n13b.2	Subt.rs.žal(4/5):s gastrojejunost.Roux-Y-anast:s LNE	5n172.2	Zadná gastroenterostómia:laparoskopicky
5n13c.0	Subtot.res.žalúdka (4/5)s interpoziciou ten.čr.bez LNE		

5n172.4	Zadná gastroenterostómia:konv.laparosk.-laparot.	5n18e.4	Odstránenie jednej žalúdočnej bandáže:zm.lsk.-lpt.
5n173.0	Revízia gastroenterostómie bez res.žalúdka:laparot.	5n18e.x	Odstránenie jednej žalúdočnej bandáže:ost.
5n173.2	Revízia gastroenterostómie bez res.žalúdka:laparos.	5n18x.0	Ost.rekonštrukč. OP na žalúdku:otv.chir.abd.
5n173.4	Revízia gastroenterostómie bez res.žalúdka:konv.lsk.-lpt.	5n18x.1	Ost. rekonštr.OP na žalúdku:otv.ch.torakálne
5n174.0	GEA b.res.ž.:zoš.stpl/trnss.,gastrojejnst.Roux-Y:lpt.	5n18x.2	Ost.rekonštrukč. OP na žalúdku:lsk.
5n174.2	GEA b.res.žal:zoš.stpl/transs.gastrojejnst.,Roux-Y:lsk.	5n18x.4	Ost.rekonštrukč. OP na žalúdku:zm.lsk.-lpt.
5n174.4	GEA b.res.žal:zoš.stpl/trnss.gastrojejnst.Roux-Y:konv.lsk.-lpt.	5n18x.x	Ost.rekonštrukč. OP na žalúdku:ost.
5n175.0	GEA b.res.ž.:zoš.stapl./transs.s gastrojejnst.analg.B-II:lpt	5n191.0	Sutúra varixov žalúdka:lpt.
5n175.2	GEA b.res.žal:zoš.stapl./transs.s gastrojejnst.anlg.B-II:lsk.	5n191.2	Sutúra varixov žalúdka:lsk.
5n175.4	GEA b.rs.ž.:zoš.stapl./transs.s gastrojejnst.anlg.B-II:zm.lsk.-lpt.	5n191.4	Sutúra varixov žal:konver.lsk.-otv.ch.
5n17x.0	Iná GEA bez res.žalúdka:laparot.	5n191.x	Sutúra varixov žal:ost.
5n17x.2	Iná GEA bez res.žalúdka:laparosk.	5n193.0	Odstránenie žalúdočného volvulu:lpt.
5n17x.4	Iná GEA bez res.žalúdka:konv.lsk.-lpt.	5n193.2	Odstránenie žalúdočného volvulu:lsk.
5n180.0	Sutúra žalúdka po poranení:otv.chirur.abdom.	5n193.4	Odstránenie žalúdočného volvulu:zm.lsk.-otv.ch.
5n180.1	Sutúra žalúdka po poranení:otv.chirur.torakál.	5n193.x	Odstránenie žalúdočného volvulu:ostatné
5n180.2	Sutúra žalúdka po poranení:laparoskopicky	5n194.0	Uzavretie fistuly medzi hr.črevom a žalúdkom:lpt.
5n180.4	Sutúra žalúdka po poranení:konverz.laparosk-laparot.	5n194.2	Uzavretie fistuly medzi hr.čr.a žalúdkom:lsk.
5n180.x	Sutúra žalúdka po poranení:ostatné	5n194.4	Uzavretie fistuly medzi hr.čr.a žalúdkom:zm.lsk.-otv.ch.
5n182.0	Gastropexia:otv.chir.abdomin.	5n195.0	Sutúra alebo prešitie žalúdočného vredu:lpt.
5n182.1	Gastropexia:otv.ch.torakálne	5n195.2	Sutúra alebo prešitie žalúdočného vredu:lsk.
5n182.2	Gastropexia:laparoskopicky	5n195.4	Sutúra/prešitie žalúdočného vredu:konv.lsk.-otv.ch.
5n182.4	Gastropexia:konverzia lsk.-lpt.	5n195.x	Sutúra alebo prešitie žalúdočného vredu:ost.
5n182.x	Gastropexia:ostatné	5n198	Pyloromyotómia
5n183.0	Kardioplastika žal(napr.Belsey):otv.chir.abd.	5n199	Pyloroplastika
5n183.1	Kardioplastika žal(napr.Belsey):otv.ch.torakálne	5n19a	Resekcia pyloru s gastroduodenostómiou
5n183.2	Kardioplastika žal(napr.Belsey):lsk.	5n19h.0	Vlož/vým.samoexpand.protézy v žal:lpt.
5n183.4	Kardioplastika žal(napr.Belsey):konv.lsk.-lpt.	5n19h.2	Vlož/vým.samoexpand.protézy v žal:lsk.
5n183.x	Kardioplastika žal(napr.Belsey):ost.	5n19h.4	Vlož/vým.samoexpand.protézy v žal:konv.lsk.-lpt.
5n184.0	Fundoplikácia žalúdka:otv.chir.abdomin.	5n19j.0	Odstrán.1 samoexpand.protézy zo žal:lpt.
5n184.1	Fundoplikácia žalúdka:otv.ch.torakálne	5n19j.2	Odstrán.1 samoexpand.protézy zo žal:lsk.
5n184.2	Fundoplikácia žalúdka:laparoskopicky	5n19j.4	Odstr.1 samoexpand.protézy zo žal:konver.lsk.-otv.ch.
5n184.4	Fundoplikácia žalúdka:konv.lsk.-lpt.	5n19k.0	Vlož./vým.pr.bez samoexpand.schop.v žalúdku:otv.ch.
5n184.50	Fundoplikácia žalúdka s hiátovou sutúrou, otv.chir.abdomin	5n19k.2	Vlož./vým.protézy bez samoexp.schop.v žalúdku:lsk.
5n184.51	Fundoplikácia žalúdka s hiátovou sutúrou, otv.chir.torakál.	5n19k.4	Vlož./vým.pr.bez samoexp.schop.v žalúdku:konv.lsk.-otv.ch.
5n184.52	Fundoplikácia žalúdka s hiátovou sutúrou, lsk	5n19m.0	Odstr.protézy bez samoexpand.sch.zo žal.:lpt.
5n184.5x	Fundoplikácia žalúdka s hiátovou sutúrou, ostatné	5n19m.2	Odstr.protézy bez samoexpand.sch.zo žal.:lsk.
5n184.x	Fundoplikácia žalúdka:ostatné	5n19m.4	Odstr.protézy bez samoexpand.sch.zo žal.:konv.lsk.-otv.ch.
5n185.0	Hemifundoplikácia žalúdka:otv.chir.abd.	5n19n.0	Impl.žalúd.pace-makeru [KS]:impl.sondy lpt.
5n185.1	Hemifundoplikácia žalúdka:otv.ch.torakálne	5n19n.1	Impl.žalúd.pace-makeru [KS]:impl.sondy lsk.
5n185.2	Hemifundoplikácia žalúdka:laparoskopicky	5n19n.2	Impl.žal.pace-makeru[KS]:impl.sondy zm.lsk-lpt
5n185.4	Hemifundoplikácia žalúdka:konverz.lsk.-lpt.	5n19p.0	Revízia/odstr.sondy žalúdoč.pace-makeru[KS]:lpt.
5n185.x	Hemifundoplikácia žalúdka:ostatné	5n19p.2	Revízia/odstr.sondy žalúdoč.pace-makeru [KS]:lsk.
5n186.0	Hemifundoplik.žalúdka s hiátovou sut:otv.chir.abd.	5n19p.4	Revízia/odstr.sondy žalúd.pace-makeru [KS]:konv.lsk.-lpt.
5n186.1	Hemifundoplik.žalúdka s hiát.sutúrou:otv.ch.torakál.	5n19s	Ostatné operácie na pylore
5n186.2	Hemifundoplik.žalúdka s hiát.sutúrou:lsk.	5n19x.0	Iné OP na žalúdku:laparotomicky
5n186.4	Hemifundoplik.žalúdka s hiátovou sut:zm.lsk.-lpt.	5n19x.2	Iné OP na žalúdku:laparoskopicky
5n186.x	Hemifundoplik.žalúdka s hiátovou sut:ost.	5n19x.4	Iné OP na žalúdku:konv.laparoskop.-otvor.chirur.
5n18a.0	Vertik.gastroplas.žal.podľa Masona:ot.chir.abd.	5n200	Incízia duodena
5n18a.1	Vertik.gastroplas.žal.podľa Masona:ot.ch.torakál.	5n201	Incízia jejuna alebo ilea
5n18a.2	Vertikál.gastroplast.žal.podľa Masona:lsk.	5n202	Incízia hrubého čreva
5n18a.4	Vertik.gastroplast.žal.podľa Masona:zm.lsk.-lpt.	5n20a	Bajpasové anastomózy:ten.č.k ten.č
5n18a.x	Vertik.gastropl.žal.podľa Masona:ost.	5n20b	Bajpasové anastomózy:duodena k duodenu
5n18b.0	Impl/vým.nenastaviteľnej bandáže žalúdka:otv.chir.abd.	5n20c	Bajpasové anastomózy:tenk.čr.k hrubému čr.
5n18b.1	Impl/vým.nenastaviteľnej bandáže žalúdka:otv.ch.torakál.	5n20d	Bajpasové anastomózy:hrubého čr.k hrubému čr.
5n18b.2	Impl/vým.nenastaviteľnej bandáže žalúdka:lsk.	5n20e	Bajpasové viacpočetné anastomózy čriev
5n18b.4	Impl/vým.nenastaviteľnej bandáže žalúdka:zm.lsk.-lpt.	5n20x	Bajpasové anastomózy čriev:ost.
5n18b.x	Impl/vým.nenastaviteľnej bandáže žalúdka:ost.	5n210	Lokálna excízia na ten.čreve intraluminárnych membrán
5n18c.0	Impl/vým.nastaviteľnej bandáže žalúdka:otv.chir.abd.	5n211.0	Lokálna excízia na tenkom čreve:lpt.
5n18c.1	Impl/vým.nastaviteľnej bandáže žalúdka:otv.ch.torakál.	5n211.2	Lokálna excízia na tenkom čreve:lsk.
5n18c.2	Impl/vým.nastaviteľnej bandáže žalúdka:lsk.	5n214.0	Otv.chir.deštr.chor.tk.na tenk.čr.elektrokoaguláciou
5n18c.4	Impl/vým.nastaviteľnej bandáže žalúdka:zm.lsk.-lpt.	5n214.1	Otv.chir.deštr.chor.tk.na tenk.čr.laser.koaguláciou
5n18c.x	Impl/vým.nastaviteľnej bandáže žalúdka:ost.	5n214.2	Otv.chir.deštr.chor.tk.na tenk.čr.termokoaguláciou
5n18d.0	Znovazafixovanie dislok.bandáže žalúdka:otv.chir.abd.	5n214.4	Otv.chir.deštr.chor.tk.na tenk.čr.fotodynam.liečbou
5n18d.1	Znovazafix.dislok.bandáže žalúdka:otv.ch.torakálne	5n214.x	Otvorená chirurg.deštrukcia chor.tk.na tenk.čr:ost.
5n18d.2	Znovazafixovanie dislokovanej bandáže žalúdka:lsk.	5n215.0	Laparoskop.deštruk.chor.tk.na tenk.čr.elektrokoagul.
5n18d.4	Znovazafixovanie dislok.bandáže žalúdka:zm.lsk.-lpt.	5n215.1	Laparoskop.deštruk.chor.tk.na tenk.čr.laser.koaguláciou
5n18d.x	Znovazafixovanie dislokovanej bandáže žalúdka:ost.	5n215.2	Laparoskop.deštruk.chor.tk.na tenk.čr.termokoagul.
5n18e.0	Odstránenie jednej žalúdočnej bandáže:otv.chir.abd.	5n215.4	Laparoskop.deštruk.chor.tk.na tenk.čr.fotodynam.liečba
5n18e.1	Odstránenie jednej žalúdočnej bandáže:otv.ch.torakál.	5n215.x	Laparoskop.deštrukcia chor.tk.na tenk.čr:ost.
5n18e.2	Odstránenie jednej žalúdočnej bandáže: laparoskopicky	5n219.0	Esk deštr. chor.tk.ten.čr.jednod.(Push-tech):elektrokoag.

5n219.2	Esk deštr. chor.tk.tenk.čr.jednoduchá:termokoagul.	5n244.04	Pravostr.hemikolektómia:lpt.s anast.a an.praet.
5n21a.0	Esk deštr.chor.tk.tenk.čr.Push-and-pull-back:elektrokoag.	5n244.21	Pravostr.hemikolektómia:lsk s anast.
5n21a.2	Esk deštr.chor.tk.tenk.čr.Push-and-pull-back:termokoagul.	5n244.25	Pravostr.hemikolektómia:lsk s enterostómiou
5n21x.0	Iná lokál.exciz.a deštr.chor.tk.tenk.čr.elektrokoaguláciou	5n244.4	Pravostr.hemikolektómia:konv.lsk.-lpt.
5n21x.2	Iná lokál.exciz.a deštr.chor.tk.tenk.čr.termokoaguláciou	5n244.x	Pravostr.hemikolektómia:ost.
5n220	Lok.excizia chor.tk.hr.čreva:otvor.chirurg.	5n245.01	Parciál.res.colon transversum:laparotom.s anast.
5n221	Lokálna excizia chorého tk.hr.čreva:lsk.	5n245.02	Parciál.res.colon transversum:lpt.s enterostóm.a slep.uz.
5n223.0	Otv.chir.deštrukcia chor.tk.hrub.čr.elektrokoaguláciou	5n245.03	Parciál.res.colon transversum:lpt.s 2 enterostóm.
5n223.1	Otv.chirurg.deštrukcia chor.tk.hr.čr.laser.koaguláciou	5n245.04	Parciál.res.colon transversum:lpt.s anast.a an.praet.
5n223.2	Otv.chir.deštrukcia chor.tk.hr.čr.termokoaguláciou	5n245.21	Parciál.res.colon transversum:lsk s anast.
5n223.4	Otv.chir.deštrukcia chor.tk.hr.čr.fotodynam.liečbou	5n245.25	Parciál.res.colon transversum:lsk s enterostómiou
5n223.x	Otv.chirurg.deštrukcia chor.tk.hrubého čreva:ost.	5n245.4	Parciál.res.colon transversum:konv.lsk.-lpt.
5n224.0	Laparoskop.deštrukcia chor.tk.hr.čr.elektrokoaguláciou	5n245.x	Parciál.resekcia colon transversum:ost.
5n224.1	Laparoskop.deštrukcia chor.tk.hrub.čr.laser.koagul.	5n246.01	Lavostr.hemikolektómia:laparotom.s anast.
5n224.2	Laparoskop.deštruk. chor.tk.hrub.čr.termokoaguláciou	5n246.02	Lavostr.hemikolektómia:lpt.s enterostóm.a slep.uz.
5n224.4	Laparoskop.deštrukcia chor.tk.hr.čr.fotodynam.liečbou	5n246.03	Lavostr.hemikolektómia:lpt.s 2 enterostóm.
5n224.x	Laparoskop.deštrukcia chor.tk.hrubého čreva:ost.	5n246.04	Lavostr.hemikolektómia:lpt.s anast.a an.praet.
5n230.0	Segmentárna resekcia duodena:lpt.	5n246.21	Lavostr.hemikolektómia:lsk s anast.
5n230.2	Segmentárna resekcia duodena:lsk.	5n246.25	Lavostr.hemikolektómia:lsk s enterostómiou
5n230.4	Segmentárna resekcia duodena:konv.lsk.-lpt.	5n246.4	Lavostr.hemikolektómia:konv.lsk.-lpt.
5n231.0	Segmentárna resekcia jejuna:lpt.	5n246.x	Lavostr.hemikolektómia:ost.
5n231.2	Segmentárna resekcia jejuna:lsk.	5n247.01	Parc.res.colon sigmoideum:laparotom.s anast.
5n231.4	Segmentárna resekcia jejuna:konv.lsk.-lpt.	5n247.02	Parc.res.colon sigmoideum:lpt.s enterostóm.a slep.uz.
5n232.0	Segmentárna resekcia ilea:lpt.	5n247.03	Parc.res.colon sigmoideum:lpt.s 2 enterostóm.
5n232.2	Segmentárna resekcia ilea:lsk.	5n247.04	Parc.res.colon sigmoideum:lpt.s anast.a an.praet.
5n232.4	Segmentárna resekcia ilea:konv.lsk.-lpt.	5n247.21	Parc.res.colon sigmoideum:lsk s anast.
5n233.0	Viacnásob.segmentárna resekcia tenk.čr:lpt.	5n247.25	Parc.res.colon sigmoideum:lsk s enterostómiou
5n233.2	Viacnásob.segmentárna resekcia tenk.čr:lsk.	5n247.4	Parc.res.colon sigmoideum:konv.lsk.-lpt.
5n233.4	Viacnásob.segmentár.resekcia tenk.čr:konver.lsk.-lpt.	5n247.x	Parc.res.colon sigmoideum:ost.
5n234.0	Parciálna resekcia duodena:lpt.	5n248.01	Res.viac.sused.č.hr.čr[subst.res.hr.č.]:lpt.s anast.
5n234.2	Parciálna resekcia duodena:lsk.	5n248.02	Res.viac.sused.č.hr.čr[subst.res.hr.č.]:lpt.s enterost.sl.u.
5n234.4	Parciálna resekcia duodena:konv.lsk.-lpt.	5n248.03	Res.viac.sused.č.hr.čr[subst.res.hr.č.]:lpt.s 2 enterost.
5n235.0	Parciálna resekcia jejuna:lpt.	5n248.04	Res.viac.sused.č.hr.čr[subst.res.hr.č.]:lpt.s anast.a an.praet.
5n235.2	Parciálna resekcia jejuna:lsk.	5n248.21	Res.viac.sused.č.hr.čr[subst.res.hr.č.]:lsk s anast.
5n235.4	Parciálna resekcia jejuna:konv.lsk.-lpt.	5n248.25	Res.viac.sused.č.hr.čr[subst.res.hr.č.]:lsk s enterost.
5n236.0	Parciálna resekcia ilea:lpt.	5n248.4	Res.viac.sused.č.hr.čr[subst.res.hr.č.]:konv.lsk.-lpt.
5n236.2	Parciálna resekcia ilea:lsk.	5n248.x	Res.viac.sused.č.hr.čr[subst.res.hr.č.]:ost.
5n236.4	Parciálna resekcia ilea:konv.lsk.-lpt.	5n24x.01	Iná parc.res.hr.čreva:laparot.s anast.
5n238	Res.tenk.čr.,odstr.transplantátu použitého z tenk.čr.	5n24x.02	Iná parc.res.hr.čreva:lpt.s enterostóm.a slep.uz.
5n23x	Resekcia tenkého čreva:iná	5n24x.03	Iná parc.res.hr.čreva:laparot.s 2 enterost.
5n240.01	Parciál.segment.resekcia hr.čr:laparotomicky s anast.	5n24x.04	Iná parciál.resekcia hr.čreva:laparot.s anast.a an.praet.
5n240.02	Parc.segm.res.hr.čr:laparotom.s enterostóm.a slep.uzav	5n24x.21	Iná parc.res.hr.čreva:lsk s anast.
5n240.03	Parc.segm.res.hr.čr:laparotom.s 2 enterostóm.	5n24x.25	Iná parc.res.hr.čreva:lsk s enterost.
5n240.04	Parc.segm.res.hr.čr:laparotom.s anast.a an.praet.natur	5n24x.4	Iná parc.res.hr.čreva:konv.lsk.-lpt.
5n240.21	Parciál.segment.res.hr.čreva:laparoskop.s anast.	5n24x.x	Iná parciál.resekcia hrubého čreva:ost.
5n240.25	Parciál.segment.res.hr.čreva:lsk s enterostóm.	5n250.02	Tot.kolektómia:otv.chir.s ileorek.anast.a rz.(Pouch)
5n240.4	Parciál.segment.res.hr.čreva:konverzia lsk.-lpt.	5n250.03	Tot.kolektómia:otv.chir.s ileorek.anast.bez rz.(Pouch)
5n240.x	Parciál.segment.res.hr.čreva:ostatné	5n250.04	Tot.kolektómia:otv.chir.s ileoanál.anast.a rz.(Pouch)
5n241.01	Parc.mnohopočet.segm.res.hr.čr:laparotom.s anast.	5n250.05	Tot.kolektómia:otv.chir.s ileoanál.anast.bez rz.(Pouch)
5n241.02	Parc.mnohopoč.segm.res.hr.čr:lpt.s enterostóm.a slep.uz.	5n250.08	Tot.kolektómia:otv.ch.s ileostómiou
5n241.03	Parc.mnohopočet.segm.res.hr.čr:lpt.s 2 enterostóm.	5n250.26	Tot.kolektómia:lsk. s anast.a rezervoárom(Pouch)
5n241.04	Parc.mnohopočet.segm.res.hr.čr:lpt.s anast.a an.praet.	5n250.27	Tot.kolektómia:lsk. s anast.bez rezervoáru (Pouch)
5n241.21	Parc.mnohopočet.segm.res.hr.čr:laparosk.s anast.	5n250.28	Tot.kolektómia:laparoskopicky s ileostómiou
5n241.25	Parc.mnohopočet.segm.res.hr.čr:laparosk.s enterost.	5n250.4	Tot.kolektómia:konverzia lsk.-lpt.
5n241.4	Parc.mnohopočet.segm.res.hr.čr:konv.lsk.-lpt.	5n250.x	Tot.kolektómia:ostatné
5n241.x	Parc.mnohopočetná segmentárna resekcia hr.č:ostatné	5n251.02	Tot.proktokolektómia:otv.chir.s ileorek.anst.a rz.(Pouch)
5n242.01	Parc.ileocek.res.hr.čr:laparotom.s anast.	5n251.03	Tot.proktokolekt.:otv.chir.s ileorek.anst.bez rz.(Pouch)
5n242.02	Parc.ileocek.res.hr.čr:lpt.s enterostóm.a slep.uz.	5n251.04	Tot.proktokolektómia:otv.chir.s ileoanál.anst.a rz.(Pouch)
5n242.03	Parc.ileocek.res.hr.čr:lpt.s 2 enterostóm.	5n251.05	Tot.kolektómia:otv.chir.s ileoanál.anst.bez rz.(Pouch)
5n242.04	Parc.ileocek.res.hr.čr:lpt.s anast.a an.praet.	5n251.08	Tot.proktokolektómia:otv.ch.s ileostómiou
5n242.21	Parc.ileocekál.res.hr.čreva:laparosk.s anast.	5n251.26	Tot.proktokolektómia:lsk.s anast.a rezervoárom(Pouch)
5n242.25	Parc.ileocekál.res.hr.čreva:laparosk.s enterost.	5n251.27	Tot.proktokolekt.:lsk.s anast.bez rezervoáru (Pouch)
5n242.4	Parc.ileocekál.res.hr.čreva:konv.lsk.-lpt.	5n251.28	Tot.proktokolektómia:laparosk.s ileostómiou
5n242.x	Parc.ileocekál.resekcia.hr.čreva:ostatné	5n251.4	Tot.proktokolektómia:konverzia lsk.-lpt.
5n243.0	Parciálna resekcia caeca:lpt.	5n251.x	Tot.proktokolektómia:ost.
5n243.2	Parciálna resekcia caeca:lsk.	5n252.02	T.kolekt.s proktomusekt:o.ch.s ilrekt.anast.a rezerv.(Pouch)
5n243.4	Parciálna resekcia caeca:konv.lsk.-lpt.	5n252.03	T.kolekt.s proktomusekt:o.ch.s ilrek.anast.b.rez(Pouch)
5n244.01	Pravostr.hemikolektómia:laparotom.s anast.	5n252.04	T.kolekt.s proktomusekt:o.ch.s ilan.anast.a rez.(Pouch)
5n244.02	Pravostr.hemikolektómia:lpt.s enterostóm.a slep.uz.	5n252.05	T.kolekt.s proktomusekt:o.ch.s ilan.anst.b.rez.(Pouch)
5n244.03	Pravostr.hemikolektómia:lpt.s 2 enterostóm.	5n252.08	Tot.kolektómia s proktomusektómiou:otv.ch.s ileostómiou

5n252.26	Tot.kolekt.s proktomukosekt:lsk s anast.a rezerv.(Pouch)	5n300.4	Vytv.dvojzložk.jejunostómie ako samost.v:konver.lsk-lpt
5n252.27	Tot.kolekt.s proktomukosekt:lsk s anast.bez rzv.(Pouch)	5n301.0	Vyt.dvojzložk.ileostómie ako sam.v:lpt.
5n252.28	Tot.kolektómia s proktomukosekt:lsk s ileostómiou	5n301.2	Vyt.dvojzložk.ileostómie ako sam.výk:lsk.
5n252.4	Tot.kolektómia s proktomukosektómiou:konver.lsk.-lpt.	5n301.4	Vyt.dvojzložk.ileostómie ako sam.v: konver.lsk-lpt
5n252.x	Tot.kolektómia s proktomukosektómiou:ost.	5n302.0	Vyt.dvojzložk.ascendostómie ako sam.výk:lpt.
5n25x.02	Iná tot.kolekt.a proktokolekt:otv.ch.s ileorek.anast.a rezerv.	5n302.2	Vyt.dvojzložk.ascendostómie ako sam.v:lsk.
5n25x.03	Iná tot.kolekt.a proktokolekt:otv.ch.s ileor.anast.bez rezerv.	5n302.4	Vyt.dvojzložk.ascendostómie ako sam.v:konver.lsk-lpt.
5n25x.04	Iná tot.kolekt.a proktokolekt:otv.ch.s ileoan.anast.a s rezerv	5n303.0	Vyt.dvojzložk.transverzostómie ako sam.výk:lpt.
5n25x.05	Iná tot.kolekt.a proktokolekt:otv.ch.s ileoan.anast.bez rezerv	5n303.2	Vyt.dvojzložk.transverzostómie ako sam.v:lsk.
5n25x.08	Iná tot.kolektómia a proktokolektómia:otv.ch.s ileostómiou	5n303.4	Vyt.dvojzložk.transverzostómie ako sam.v:konver.lsk-lpt.
5n25x.26	Iná tot.kolekt.a proktokolekt:lsk.s anast.a rezerv.	5n304.0	Vyt.dvojzložk.descendostómie ako sam.výk:lpt.
5n25x.27	Iná tot.kolekt.a proktokolekt:lsk.s anast.bez rezerv.	5n304.2	Vyt.dvojzložk.descendostómie ako sam.v:lsk.
5n25x.28	Iná tot.kolekt.a proktokolekt:lsk.s ileost	5n304.4	Vyt.dvojzložk.descendostómie ako sam.v:konver.lsk-lpt
5n25x.4	Iná tot.kolektómia a proktokolektómia:konver.lsk.-lpt.	5n305.0	Vyt.dvojzložk.sigmoideostómie ako sam.v:lpt.
5n25x.x	Iná tot.kolektómia a proktokolektómia:ost.	5n305.2	Vyt.dvojzložk.sigmoideostómie ako sam.výk:lsk.
5n260.01	Rozš.dx hemikolekt.s odstr.sused.org:otv.ch.s anast.	5n305.4	Vyt.dvojzložk.sigmoideostómie ako sam.v:konver.lsk-lpt
5n260.02	Rozš.dx hmkllt.s ods.sused.org:otv.ch.s eneterost.a sl.u.	5n30x.0	Vytv.dvojzložk.enterost.ako samost.v:ost:lpt.
5n260.03	Rozš.dx hmkllt.s ods.sused.org:otv.ch.s 2 eneterost.	5n30x.2	Vytv.dvojzložk.enterost.ako samost.výk:ost:lsk.
5n260.04	Rozš.dx hmkllt.s ods.sused.org:otv.ch.s anst.An.praet	5n30x.4	Vytv.dvojzložk.enterost.ako samost.v:ost:konver.lsk-lpt.
5n260.20	Rozš.dx hemikolekt.s odstr.sused.org:lsk.bez anast.	5n310.0	Vytv.terminál.caecumstómie ako samost.výk:lpt.
5n260.21	Rozš.dx hemikolektómia s ods.sused.org:lsk.s anast.	5n310.2	Vytv.terminál.caecumstómie ako samost.výk:lsk.
5n260.4	Rozš.dx hmkllt.s odstr.sused.org:konver.lsk.-lpt.	5n310.4	Vytv.terminál.caecumstómie ako samost.v:konver.lsk.-lpt.
5n260.x	Rozš.dx hemikolektómia s odstr.sused.org:anov:ost.	5n311.0	Vytv.terminál.ascendostómie ako samost.v:lpt.
5n261.01	Rozš.sin.hemikolektómia s odstr.sused.org:o.ch.s anast.	5n311.2	Vytv.terminál.ascendostómie ako samost.v:lsk.
5n261.02	Rozš.sin.hmkllt s odstr.sused.org:o.ch.s eneterost.sl.u.	5n311.4	Vytv.terminál.ascendostómie ako sam.v:konv.lsk.-lpt
5n261.03	Rozš.sin.hmkllt s odstr.sused.org:o.ch.s 2 eneterost	5n312.0	Vytv.terminál.transverzostómie ako samost.v:lpt.
5n261.04	Rozš.sin.hemikolekt.s odstr.sused.org:o.ch.s anas.An.praet.	5n312.2	Vytv.terminál.transverzostómie ako samost.v:lsk.
5n261.20	Rozš.sin.hemikolektómia s odstr.sused.org:lsk.bez anst.	5n312.4	Vytv.termin.transverzostómie ako sam.v:konv.lsk.-lpt
5n261.21	Rozš.sin.hmkllt s odstr.sused.org.:lsk.s anst.	5n313.0	Vytv.termin.descendostómie ako samost.v:lpt.
5n261.4	Rozš.sin.hmkllt s odstr.sused.org.:zm.lsk.-lpt.	5n313.2	Vytv.termin.descendostómie ako samost.v:lsk.
5n261.x	Rozš.sin.hemikolektómia s odstr.sused.org.:ost.	5n313.4	Vytv.terminál.descendostómie ako sam.v:konv.lsk.-lpt
5n262.01	Rozš.subt.resekcia hr.čreva s odstr.sused.org.:o.ch.s anst.	5n314.0	Vytv.termin.sigmoideostómie ako samost.v:lpt.
5n262.02	Rozš.subt.res.hr.čr.s odstr.sused.org:o.ch.s enterost.sl.uz.	5n314.2	Vytv.termin.sigmoideostómie ako samost.v:lsk.
5n262.03	Rozš.subtot.res.hr.čreva s odstr.sused.org:o.ch.s 2 enterost	5n314.4	Vytv.termin.sigmoideostómie ako sam.v:konv.lsk.-lpt
5n262.04	Rozš.subt.res.hr.čr.s odstr.sused.org:o.ch.s anas.An.praet.	5n315.0	Vytv.termin.ileostómie ako samost.v:lpt.
5n262.20	Rozš.subt.res.s hr.čreva s odstr.sused.org.:lsk.bez anastom.	5n315.2	Vytv.termin.ileostómie ako samost.v:lsk.
5n262.21	Rozš.subt.resekcia hr.čr.s odstr.sused.org.:lsk.s anast.	5n315.4	Vytv.terminál.ileostómie ako sam.v:konv.lsk.-lpt.
5n262.4	Rozš.subtot.res.hr.čreva s odstr.sused.org.:konver.lsk.-lpt.	5n31x.0	Vytvorenie terminálnej enterostómie ako samost.v:ost:lpt.
5n262.x	Rozš.subtot.resekcia hr.čreva s odstr.sused.org.:ost.	5n31x.2	Vytvorenie terminálnej enterostómie ako samost.v:ost. lsk.
5n263.01	Rozšír.kolektómia s odstr.sused.org:otv.ch.s anast.	5n31x.4	Vytv.terminál.enterostómie-sam.v:ost.konver.lsk.-lpt.
5n263.02	Rozšír.kolektómia s odstr.sused.org:o.ch.s enterost.sl.uzav.	5n320.0	Vytv.duodenostómie(1výživ.fistuly):lpt.
5n263.03	Rozšír.kolektómia s odstr.sused.org:o.ch.s 2 enterost.	5n320.2	Vytv.duodenostómie(1výživ.fistuly):lsk.
5n263.04	Rozšír.kolektómia s odstr.sused.org:o.ch.s anast.An.praet.	5n320.4	Vytv.duodenostómie(1výživ.fistuly):konv.lsk.-lpt.
5n263.20	Rozšír.kolektómia s odstr.sused.org:lsk.bez anastom.	5n321.0	Vytv.jejunostómie(1výživ.fistuly):lpt.
5n263.21	Rozšír.kolektómia s odstr.sused.org:lsk.s anast.	5n321.2	Vytv.jejunostómie(1výživ.fistuly):lsk.
5n263.4	Rozšír.kolektómia s odstr.sused.org:konver.lsk.-lpt.	5n321.4	Vytv.jejunostómie(1výživ.fistuly):konv.lsk.-lpt.
5n263.x	Rozšír.kolektómia s odstr.sused.org:ost.	5n322.1	Vytv.jejunostómie ako protekt.výk.v súv.s i.výkonom
5n264.01	Rozš.proktokolektómia s odstr.sus.org:o.ch.s anst.	5n322.2	Vytv.ileostómie ako protekt.výk.v súv.s iným výk.
5n264.02	Rozš.proktokolektómia s odstr.sus.org:o.ch.s enterost.sl.u	5n322.3	Vytv.cekostómie ako protekt.výk.v súv.s i.výkonom
5n264.03	Rozš.proktokolektómia s odstr.sus.org:o.ch.s 2 enterostóm.	5n322.4	Vytv.ascendentostómie ako protekt.výk.v súv.s i.výk.
5n264.04	Rozš.proktokolektómia s odstr.sus.org:o.ch.s anst.An.praet.	5n322.5	Vytv.transverzostómie ako protekt.výk.v súv.s i.výk.
5n264.20	Rozš.proktokolektómia s odstr.sused.org:lsk.bez anst.	5n322.6	Vytv.descendentostómie ako protekt.výk.v súv.s i.výk.
5n264.21	Rozš.proktokolektómia s odstr.sused.org:lsk.s anast.	5n322.7	Vytv.sigmoideostómie ako protekt.výk.v súv.s i.výk.
5n264.4	Rozš.proktokolektómia s odstr.sused.org:konver.lsk.-lpt.	5n322.x	Vytv.enterost.ako protekt.výk.v súv.s iným výk:ostatné
5n264.x	Rozš.proktokolektómia s odstr.sused.org:ost.	5n330.0	Plastická elongácia duodena na enterostómii
5n265.01	Rozš.res.colon sigmoid.s odstr.sused.org:o.ch.s anst.	5n330.1	Plastická elongácia jejuna na enterostómii
5n265.02	Rozš.res.c.sigmoid.s odstr.sused.org:o.ch.s enterost.sl.uz.	5n330.2	Plastická elongácia ilea na enterostómii
5n265.03	Rozš.res.colon sigmoid.s odstr.sused.org:o.ch.s2 enterost.	5n330.3	Plastická elongácia hrubého čreva na enterostómii
5n265.04	Rozš.res.c.sigmoid.s odstr.sused.org:o.ch.s anst.An.praet.	5n330.x	Plastická elongácia na enterostómii, ostatné
5n265.20	Rozš.res.col.sigmoideum s odstr.sus.org:lsk.bez anst.	5n331.0	Plastické zúženie na enterostómii duodena
5n265.21	Rozš.res.col.sigmoideum s odstr.sus.org:lsk.s anast.	5n331.1	Plastické zúženie na enterostómii jejuna
5n265.4	Rozš.res.col.sigmoid.s odstr.sus.org:konver.lsk.-lpt.	5n331.2	Plastické zúženie na enterostómii ilea
5n265.x	Rozš.res.col.sigmoid.s odstr.sus.org:ost.	5n331.3	Plastické zúženie na enterostómii hrubého čreva
5n26x.x	Iná rozšír.resekcia hr.čreva s odstr.sused.org:ost.	5n331.x	Plastické zúženie na enterostómii, ostatné
5n290	Odstránenie črevného segm.duodena ako samost.výk.	5n332.0	Reimplantácia na enterostómii duodenum
5n291	Odst.črevného segm.jejuna/ilea ako samost.výk.	5n332.1	Reimplantácia na enterostómii jejunum - jejunum
5n292	Odstránenie črevného segm.hrubého čreva ako samost.výk.	5n332.2	Reimplantácia na enterostómii ileum - ileum
5n29x	Odstránenie črevného segm.ako samost.výk:ostat.	5n332.3	Reimplantácia na enterostómii hrubé črevo - hrubé črevo
5n300.0	Vytv.dvojzložk.jejunostómie ako samost.v:lpt.	5n332.x	Reimplantácia na enterostómii ostatné - ostatné
5n300.2	Vytv.dvojzložk.jejunostómie ako samost.v:lsk.	5n333.0	Odstránenie predsunutej časti enterostómie duodena

5n333.1	Odstránenie predsunutej časti enterostómie jejunu	5n36a	Simultánna APE počas laparotómie z iných dôv.
5n333.2	Odstránenie predsunutej časti enterostómie ilea	5n36b.0	Simult.APE počas Isk.z iných dôv:pom sluč/ligatúry
5n333.3	Odstr.predsun.časti enterostómie hrubého čreva	5n36b.1	Simult.APE počas Isk.z i.dôvodov:pom.clamu(stapler)
5n333.x	Odstránenie predsunutej časti enterostómie, ostatné	5n36b.x	Simultánna APE počas laparoskopie z iných dôvodov:ost.
5n334.1	Premena kontinent.stómie jejunu (napr.Kock-Pouch)	5n36x	Appendektómia:iná
5n334.2	Premena kontinent.stómie ilea (napr.Kock-Pouch)	5n390.0	Dekompresia čreva:laparotomicky
5n334.3	Premena kontinent.stómie hrubého čr.(napr.Kock-Pouch)	5n390.2	Dekompresia čreva:laparoskopicky
5n334.x	Premena kontinentnej stómie:ost.	5n390.4	Dekompresia čreva:konv.Isk.-lpt.
5n335.0	Korektúra parastomiál.hernie duodena	5n391.0	Vloženie/výmena samoex.protézy na čreve:laparotomicky
5n335.1	Korektúra parastomiál.hernie jejunu	5n391.2	Vloženie/výmena samoex.protézy na čreve:laparoskopicky
5n335.2	Korektúra parastomiál.hernie ilea	5n391.4	Vlož/vým.samoex.protézy na čreve:konver.Isk na lpt.
5n335.3	Korektúra parastomiál.hernie hrub.čreva	5n392.0	Adheziolýza na čreve:laparotomicky
5n335.x	Korekt.parastomiálnej hernie:ost.	5n392.2	Adheziolýza na čreve:laparoskopicky
5n339.0	Iná revízia a ďalšie výkony na enterostómii duodena	5n392.4	Adheziolýza na čreve:konv.Isk.-lpt.
5n339.1	Iná revízia a ďalšie výkony na enterostómii jejunu	5n392.x	Adheziolýza na čreve:ostatné
5n339.2	Iná revízia a ďalšie výkony na enterostómii ilea	5n393.0	Plikácia tenkého čreva[jejunoplik.Philipps-Child]:lpt.
5n339.3	Iná revízia a ďalšie výkony na enterostómii hrub.čreva	5n393.2	Plikác.ten.č [jejunoplik.Noble] (OP Philipps-Child):Isk.
5n339.x	Iná revízia a ďalšie zákroky na jednej enterostómii:ost.	5n393.4	Plikác.ten.č [jejunoplik.Noble] (OP Philipps-Child):zm.Isk.-lpt.
5n33a.0	Obn.kontin.čr.pri dvojlz.jejunostómii	5n393.x	Plikác.ten.č [Noble] (OP Philipps-Child):ost.
5n33a.1	Obn.kontin.čr.pri dvojlz.ileostómii	5n394.0	Myotómia (ténia hrubého čreva):lpt.
5n33a.2	Obnov.kontinuity.čr.pri dvojlz.kolostómii	5n394.2	Myotómia (ténia hrubého čreva):Isk.
5n33a.x	Obnovenie kont.čreva pri dvojlžkovej enterostómii:ost.	5n394.4	Myotómia (ténia hrubého čreva):zm.Isk.-lpt.
5n33b.0	Obnov.kontin.čr.pri terminál.jejunostómii	5n394.x	Myotómia (ténia hrubého čreva):ostatné
5n33b.1	Obn.kontinuity.čr.pri terminál.ileostómii	5n395.0	Fix.tenk.čr.na P-str.br.steny a hr.č.na L-str.br.steny:lpt.
5n33b.2	Obn.kontin.čreva pri terminál.kolostómii	5n395.2	Fix.tenk.čr.na P-str.br.st.a hr.č.na L-str.br.st:Isk.
5n33b.x	Obnov.kont.čreva pri terminálnych enterostómiach:ost.	5n395.4	Fix.ten.čr.na P-str.br.st.a hr.č.na L-str.br.st:konv.Isk.-lpt.
5n340.0	Sutúra duodena po poranení	5n395.x	Fixácia tenk.čr.na P-str.bruš.steny a hr.č.na L-str.bruš.st:ost.
5n340.1	Sutúra jejunu po poranení	5n396.0	Oddelenie Laddových väzov na čreve:laparotomicky
5n340.2	Sutúra ilea po poranení	5n396.2	Oddelenie Laddových väzov na čreve:laparoskopicky
5n340.3	Sutúra hrubého čreva po poranení	5n396.4	Oddelenie Laddových väzov na čreve:konv.Isk.-lpt.
5n340.x	Sutúra čreva po poranení, ostatné	5n396.x	Oddelenie Laddových väzov na čreve:ostatné
5n341.0	Uzavretie črevnej fistuly duodena:otv.chirurg.	5n397.0	Sutúra ulkusu na čreve:laparotomicky
5n341.1	Uzavretie črevnej fistuly jejunu:otv.chirurgicky	5n397.2	Sutúra ulkusu na čreve:laparoskopicky
5n341.2	Uzavretie črevnej fistuly ilea:otvor.chirurg.	5n397.4	Sutúra ulkusu na čreve:konv.Isk.-lpt.
5n341.3	Uzavretie črevnej fistuly hr.čreva:otv.chirurgicky	5n397.x	Sutúra ulkusu na čreve:ostatné
5n341.x	Uzavretie črevnej fistuly:ostatné:otv.chirurgicky	5n398.0	Opich ulkusu na čreve:laparotomicky
5n343.0	Predlžovacia plastika duodena	5n398.2	Opich ulkusu na čreve:laparoskopicky
5n343.1	Predlžovacia plastika jejunu	5n398.4	Opich ulkusu na čreve:konv.Isk.-lpt.
5n343.2	Predlžovacia plastika ilea	5n398.x	Opich ulkusu na čreve:ostatné
5n343.3	Predlžovacia plastika hr.čreva	5n399.0	Dilatácia tenkého čreva:laparotomicky
5n343.x	Predlžovacia plastika čreva,ostatné	5n399.2	Dilatácia tenkého čreva:laparoskopicky
5n344.0	Zužovacia plastika duodena	5n399.4	Dilatácia tenkého čreva:konv.Isk.-lpt.
5n344.1	Zužovacia plastika jejunu	5n39j.0	Dilatácia hrubého čreva:laparotomicky
5n344.2	Zužovacia plastika ilea	5n39j.2	Dilatácia hrubého čreva:laparoskopicky
5n344.3	Zužovacia plastika hrubého čreva	5n39j.4	Dilatácia hrubého čreva:konv.Isk.-lpt.
5n344.x	Zužovacia plastika čreva, ostatné	5n39k	Incízia a drenáž perityfilitického abscesu appendixu
5n345.0	Revízia anastomózy duodena	5n39l	Sekundárna apendektómia
5n345.1	Revízia anastomózy jejunu	5n39x.0	Iné operačné výkony na čreve:laparotomicky
5n345.2	Revízia anastomózy ilea	5n39x.2	Iné operačné výkony na čreve:Isk.
5n345.3	Revízia anastomózy hrubého čreva	5n39x.4	Iné operačné výkony na čreve:konv.Isk.-lpt.
5n345.x	Revízia anastomózy čreva, iné	5n420.01	Pred.manžet.[segm]res.konečn.s uch.sfin:o.ch.s anast.
5n346.0	Transplantácia duodena	5n420.02	Pred.manžet.[segm]res.konečn.s uch.sfin:ot.ch.s enterst.a sl.uz
5n346.1	Transplantácia jejunu	5n420.21	Pred.manžet.[segm]res.konečn.s uch.sfin:Isk.s anast.
5n346.2	Transplantácia ilea	5n420.22	Pred.manžet.res.[seg]konečn.s uch.sfin:Isk.s enterst.,sl.uz
5n346.x	Transplantácia tenkého čreva, iné	5n420.x	Pred.manžet.[segm]res.konečn.s uch.sfin:Isk.ost.
5n34a.0	Longitudinálne predĺženie čreva podľa Bianchiho	5n421.01	Zad.manžet.[segm]res.konečn.s uch.sfin:otv.ch.s anast.
5n350.1	Dezinvaginácia jejunu	5n421.02	Zad.manž.[seg]res.konečn.s uch.sfin:otv.ch.s enterst.a sl.uz
5n350.2	Dezinvaginácia ilea	5n421.x	Zad.manžet.[seg]rs.konečn.s uchov.sfin:otv.ch.s anast.
5n350.3	Dezinvaginácia hrubého čreva	5n422.01	Tubul.rs.konečn.s uch.sfin.pri ponech.parapr:ot.ch.s anst.
5n350.x	Dezinvaginácia čreva, ostatné	5n422.02	Tubul.rs.konečn.s uch.sfin.ponech.parapr:ot.ch.s enterst.a sl.uz
5n351.1	Detorzia [derotácia] pri volvule jejunu	5n422.21	Tubul.res.konečn.s uch.sfin.pri ponech.parapr:Isk.s anst.
5n351.2	Detorzia [derotácia] pri volvule ilea	5n422.22	Tubul.res.konečn.s uch.sfin.pri ponech.parapr:Isk.s enterst.
5n351.3	Detorzia [derotácia] pri volvule hrubého čreva	5n422.7	Tubul.res.konečn.s uch.sfin.pri ponech.parapr:peranal.
5n351.x	Detorzia [derotácia] pri volvule, ostatné	5n422.x	Tubul.res.konečn.s uch.sfin.pri ponech.parapr:ost.
5n35x.x	Intraabdominálne manipulácie na čreve:ostatné	5n423.01	Pred.res.konečníka pri uchovaní sfinkteru:otv.ch.s anst.
5n360	Appendektómia:laparotomicky	5n423.02	Predná res.konečn.pri uchov.sfin:otv.ch.s enterst.a sl.uz.
5n361.0	APE:Isk.pomocou slučky/ligatúry	5n423.21	Pred.res.konečn.pri uchovaní sfinkteru:Isk.s anast.
5n361.1	APE:Isk.pomocou clampu(stapler)	5n423.22	Pred.res.konečn.pri uch.sfin:otv.ch.s enterst.a sl.uz.
5n361.x	Apendektómia:laparoskopicky,ostat	5n423.x	Predná resekcia konečníka pri uchovaní sfinkteru:ost.
5n362	Apendektómia:konverzia Isk.-lpt.	5n424.01	Vysoká pred.res.konečníka s uch.sfin:otv.ch.s anast.

5n424.02	Vys.pred.res.konečn.s uch.sfin:otv.ch.s enterost.a sl.uzáv.	5n470.1	Predná anorektoplastika pri anorekt.anomáliách:perineálna
5n424.21	Vysoká predná res.konečn.pri uchov.sfin:lsk.s anast.	5n470.x	Predná anorektoplastika pri anorektálnych anomáliách:iná
5n424.22	Vys.pred.resek.konečn.pri uch.sfin:lsk.s enterost.a sl.uz.	5n471.0	Zad.sag.anrektoplast.pri anorekt.anom.[PSARP]:lpt.
5n424.x	Vysoká predná resekcia konečníka pri uchovaní sfikteru:ost.	5n471.1	Z.sag.anrektopl.pri anorekt.anom.[PSARP]:perineál.
5n425.01	Hlboká pred.res.konečn.s uch.sfin:otv.ch.s anast.	5n471.x	Zad.sag.anrektopl.pri anorekt.anomál.[PSARP]:ost.
5n425.02	Hlb.pred.res.konečn.s uch.sfin:otv.ch.s enterost.a sl.uz.	5n472.0	Zad.sag.anrktpl.[PSARP]s uzáv.fis.k močovopohl.sy:lpt.
5n425.21	Hlboká pred.res.konečn.s uch.sfin:lsk.s anst.	5n472.1	Zad.sag.anrektpl.[PSARP]s uzáv.fis.k močovoph.sy:perineál.
5n425.22	Hlb.pred.res.konečn.s uch.sfin:lsk.s enterost.a sl.uz.	5n472.x	Zad.sag.anrektpl.[PSARP]s uzáv.fis.k močovoph.sy:ost.
5n425.x	Hlboká predná resekcia konečníka pri uchovaní sfikteru:ost.	5n473.0	Zad.sag.anrektpl.[PSARP]s korekt.malf.vaginy.tk.lok.pôv:lpt.
5n426.01	Hlb.pred.rs.konečn.s uchov.sfin s peran.anst:otv.ch.s anst.	5n473.1	Zad.sag.anrektopl.[PSARP]s kor.malf.vaginy.tk.l.p:perineál.
5n426.21	Hlb.pred.res.konečn.s uchov.sfin s peran.anst:lsk.s anst.	5n473.x	Zad.sag.anrktplast.[PSARP]s korekt.malf.vaginy.tk.l.p:ost.
5n426.22	Hlb.re.konečn.pri uch.sf.s peranál.anast.,lsk,esk [TaTME]	5n474	Abdominoperin.plast.OP priefahom pri anorekt.anomál.
5n426.x	Hlboká pred.res.konečn.s uch.sfin s peranál.anstom:ost.	5n475	Sakroabdominoperineál.plast.OP priefah. pri anorekt.anom.
5n427.01	Rozš.pred.rs.konečn.s uch.sfin s odstr.sused.org:otv.ch.s anast	5n476	Análna perineálna plastika pri anorektálnych anomáliách
5n427.02	Rozš.pr.rs.konečn.s uch.sfin s ods.sused.o.ot.ch.s enterst,sl.uz	5n47x.0	Iná prim.plast.rekňstr.pri anorekt.anom:lpt.
5n427.21	Rozš.pred.res.konečn.s uch.sfin s odstr.sused.org:lsk.s anast.	5n47x.1	Iná prim.plast.rekňstr.pri anorekt.anom:perineál.
5n427.22	Rozš.pred.rs.konečn.s uch.sfin s ods.ss.o:lsk.s enterost.,sl.uz	5n47x.x	Iná prim.plast.rekňstr.pri anorekt.anomál:ost.
5n427.x	Rozšír.pred.res.konečníka s uchov.sfin s odstr.od sused.o:ost.	5n49a	Ligatúra konečníka
5n429.01	Iná res.konečn.pri uchovaní sfikteru:otv.ch.s anast.	5n510.0	Atyp.res.chor.tk. pečene, lokálna excízia:lpt.
5n429.02	Iná res.konečn.pri uchov.sfikteru:otv.ch.s enterost.,sl.uzáv.	5n510.2	Atyp.res.chor.tk. pečene, lokálna excízia:lsk.
5n429.21	Iná res.konečn.pri uchovaní sfikteru:lsk.s anast.	5n510.4	Atyp.res.chor.tk. pečene, lokál.excízia:konv.lsk.-lpt.
5n429.22	Iná res.konečn.pri uchovaní sfikteru:lsk.s enterost.,sl.uzáv.	5n510.x	Atyp.res.chor.tk. pečene, lokálna excízia:ostatné
5n429.x	Iná res.konečn.pri uchovaní sfikteru:ost.	5n511.0	Resekcia endocysty pečene (Echinokokovej cysty):lpt.
5n42a.0	Abdominoperineál.res.konečn.bez zachovania sfinkteru:lpt.	5n511.2	Resekcia endocysty pečene (Echinokokovej cysty):lsk.
5n42a.2	Abdominoperin.rs.konečn.b.zachov.sfikteru:komb.otv.ch-lsk.	5n511.4	Res.endocysty pečene (Echinokok.cysty):konv.lsk.-lpt.
5n42a.x	Abdominoperineál.rs.konečn.bez zachovania sfinkteru:ost	5n511.x	Res.endocysty pečene (Echinokok.cysty):ost.
5n42b	Abdominoper.res.konečn.bez zachov.sfikteru s odstr.sus.org	5n512.0	Klinovitá resekcia chorého tkaniva pečene:lpt.
5n42c.1	Abdominosakr.res.konečn.bez zachov.sfinkt:lpt.abdmnsakr	5n512.2	Klinovitá resekcia chorého tkaniva pečene:lsk.
5n42c.2	Abdmnsakr.res.konečn.bez zach.sfinkt:komb.lpt-lsk,abdmnsakr	5n512.4	Klinovitá resekcia chorého tkaniva pečene:konv.lsk.-lpt.
5n42c.x	Abdominosakr.res.konečn.bez zachov.sfinkt:ost.	5n512.x	Klinovitá resekcia chorého tkaniva pečene:ost.
5n42d	Abdominosakr.res.konečn.bez zachov.sfinkt s odstr.sused.org	5n514.0	Lok.deš.chor.tk.pečene alk.inj.s navádz.zobraz.postup:lpt.
5n42e	Sakroperineálna res.konečn.bez zachovania sfinkteru	5n514.2	Lok.deš.chor.tk.pečene alk.inj.s navádz.zobr.postup:lsk.
5n42f	Perineálna res.konečn.bez zachovania sfinkteru	5n514.4	Lok.deš.chor.tk.pečene alk.inj.s nav.zobr.p:konv.lsk-lpt
5n42x	Resekcia konečníka bez zachovania sfinkteru:ostatné	5n514.x	Lok.deš.chor.tk.pečene alkohol.inj.s navádz.zobr.p:ost
5n430	Sutúra konečníka po poranení	5n515.0	Lok.deštr.chor.tk.peč.induk.vysokofrekv.termoterap:lpt.
5n431	Plastická rekonštrukcia konečníka	5n515.2	Lok.deštr.chor.tk.pečene induk.vysokofrekv.termoterap:lsk
5n432	Uzavretie jednej dermorektálnej fistuly konečníka	5n515.4	Lok.deštr.chor.tk.peč.induk.vysokofrekv.termoterap:zm.lsk.-lpt.
5n433	Abdominálna rektopexia, laparotomicky	5n515.x	Lok.deštr.chor.tk.peč.induk.vysokofrekv.termoterap:ost.
5n434	Abdominálna rektopexia, laparoskopicky	5n51x.0	Iná lokálna deštr.chor.tk.pečene:lpt.
5n435	Rektopexie cez zadnú rektotómiu	5n51x.2	Iná lokálna deštr.chor.tk.pečene:lsk.
5n436	Extraanálna resekcia močozý konečníka (Rehn-Delormeh)	5n51x.4	Iná lokálna deštr.chor.tk.pečene:konv.lsk.-lpt.
5n439	Rekonštrukcia konečníka, ostatné	5n51x.x	Iná lokálna deštr.chor.tk.pečene:ost.
5n43a	Sutúra anusu a sfinkterového aparátu po poranení	5n520.0	Anatom.resekcia 1segmentu pečene, laparotom.
5n43b	Serkláž anusu a sfinkterového aparátu	5n520.2	Anatom.resekcia 1 segmentu pečene, laparoskopicky
5n43c	Sfinkteromyektómia anusu a sfinkterového aparátu	5n521.10	Ľavostranná hemihepatektómia (res.segm.2, 3, 4a a 4b), lpt
5n43d	Sfinkterálna plastika anusu a sfinkterového aparátu	5n521.12	Ľ-str.hemihepatektómia(res.segm.2, 3, 4a a 4b),lsk
5n43e	Predĺžovacia plastika anusu a sfinkterového aparátu	5n521.20	Ľ-str.bisegmentekt.pečene(lobekt.l-str.,res.segm.2 a 3),lpt
5n43f	Grazilísova plastika anusu a sfinkterového aparátu	5n521.22	Ľ-str.bisegmentekt.pečene(lobektómia Ľ-str,res.segm.2a3),lsk
5n43g.0	Anoproktálna plast.anusu a sfin.apar:lpt.	5n521.3	Left medial sectionectomy (segment 4)
5n43g.1	Anoprokt.plastika anusu a sfin.apar:perineál.	5n522.10	Pravostranná hemihepatektómia (res.segm. 5 až 8), lpt
5n43g.2	Anoprokt.plast.anusu a sfin.apar:lsk.	5n522.12	P-str.hemihepatektómia(resekcia segmentov 5 až 8),lsk
5n43g.x	Anoprokt.plast.anusu a sfin.apar:ost.	5n522.20	Trisegmentektómia pečene (res.segm.4 až 8), lpt
5n43h	Implantácia umelého análneho sfinkteru	5n522.22	Trisegmentektómia pečene (resekcia segm.4 až 8),lsk
5n43j.0	Vým.umelého anál.sfikteru a jeho komponent:cuff	5n522.3	Extended right hepatectomy (4,5,6,7,8) or trisectionectomy
5n43j.1	Vým.umelého anál.sfinkt a spoj.pumpy	5n522.4	Right posterior sectionectomy (segment 6,7)
5n43j.2	Vým.umelého anál.sfinkt a balóna	5n522.5	Right anterior sectionectomy (segment 5,8)
5n43j.3	Vým.umelého anál.sfinkt.a 2 komponentov	5n523.20	Mesohepatektómia (segment 4a, 4b, 5,8), laparotomicky
5n43j.4	Vým.umelého análneho sfinkteru a všetkých komponent.	5n523.22	Mesohepatektómia (segment 4a, 4b, 5,8), laparoskopicky
5n43k	Odstránenie umelého análneho sfinkteru	5n523.30	Anatom.(typ)res.pečene,ďalšie segm.kombi,lpt
5n43x	Rekonštrukcia anusu a sfinkt.ap:ost.	5n523.32	Anatom.(typ)resek.pečene,ďalšie segment.kombinácie,lsk
5n45a	Ligatúra hemoroidov	5n52x.0	Anatom.(typ)res.pečene,ost,lpt
5n45c	Excízia hemoroidov	5n52x.2	Anatomická (typická) resekcia pečene, ostatné, lsk
5n45d	Deštrukcia hemoroidov	5n531	Odstr.hepatál. transplantátu ako samostatný výkon
5n45e	Operačné ošetrenie hemoroidov so staplerom	5n532	Odstr.vlast.tkaniva pečene ako samost.výk.
5n45g.0	Ligatúra 1 a haemoroidalis bez rektoanál.rekňstr.	5n533	Ľ-str.bisegmentekt.pečene(res.sgm2,3),org.darc.počas života
5n45g.1	Ligatúra 1 a. haemoroidalis s rektoanál.rekňstr.	5n534	Ľ-str.hemihepatekt.(res.sgm1,2,3,4a,4b)org.darc.počas života
5n461	Sfinkterotómia laterálna	5n535	P-str.hemihepatekt.(res.sgm 5-8)org.darcovstvo počas života
5n462	Sfinkterotómia mediálna	5n536	Res.časti peč., ďalšie segm.kombi.pre org.darcov.poč.života
5n46x	Sfinkterotómia, ostatné	5n53x	Hepatektómia pre transplantáciu, ostatné
5n470.0	Predná anorektoplastika pri anorektál.anomáliách:lpt.	5n540	Kompletná transplantácia pečene

5n541	Parciálna (Split-Hepar) transplatacia pečene	5n651.4	Inciz.Oddi zv.a papilla d.major[papilotómia]konv.lsk.-lpt.
5n542	Transpl.favého hepat.laloku dodatočne k vlast.op.	5n651.x	Inciz.Oddi zv.a papilla d. major[papilotómia]:ost.
5n54x	Transplatacia pečene:ostatné	5n652.0	Ost.incizie (s duodenot) na Oddi zv.a papilla d.major:lpt.
5n550.10	Sutúra a opich pečene-hemostáza v súvisl.s úrazom,lpt	5n652.2	Ost.incizie (s ddnt) na Oddi zv.a papilla d.major:lsk.
5n550.11	Sutúra a opich pečene za účel.hemostázy v súvisl.s úrazom,lsk	5n652.4	Ost.incizie (s ddnt) na Oddi zv.a Pap.d.major:zm.lsk.-lpt.
5n550.20	Sutúra a opich pečene za účel.hemostázy v i.súvisl.ako úraz,lpt	5n652.x	Ost.incizie (s ddnt) na Oddi zv.a papilla d.major:ost.
5n550.22	Sutúra a opich pečene za účel.hemostázy v i.súvisl.ako úraz,lsk	5n653.0	Deštrukcia chor.tk.papilla duodeni major:lpt.
5n551	Tamponáda pečene	5n653.2	Deštrukcia chor.tk.papilla duodeni major:lsk.
5n552	Rekonštrukcia pečene, plastika omenta	5n653.4	Deštrukcia chor.tk.papilla duodeni major:zm.lsk.-lpt.
5n590.0	Biopsia pečene, laparotomicky	5n653.x	Deštrukcia chor.tk.papilla duodeni major:ost.
5n591.0	Incizia pečene:bez ďalších výkonov	5n655.0	Ost.exciz./deštr.na Oddi zv.a na papilla d.major:lpt.
5n591.1	Incizia pečene:drenáž	5n655.2	Ost.exciz./deštr.na Oddi zv.a na papilla d.major:lsk.
5n591.20	Fenestrácia cysty pečene, laparotomicky	5n655.4	Ost.exciz./deštr.na Oddi zv.a na papilla d.major:zm.lsk.-lpt.
5n591.22	Fenestrácia cysty pečene, laparoskopicky	5n655.x	Ost.exciz./deštr.na Oddi zv.a na papilla d.major:ostatné
5n591.x	Incizia pečene:ost.	5n65x.0	Iné OP na Oddi zv.a na papilla d. major:lpt
5n610	Excizia zbytkového kýpťa ductusu cysticus	5n65x.2	Iné OP na Oddi zv.a na papilla d. major:lsk.
5n611.0	Cholecystotómia:laparotomicky	5n65x.4	Iné OP na Oddi zv.a na papilla d. major:konv.lsk.-lpt.
5n611.2	Cholecystotómia:laparoskopicky	5n65x.x	Iné OP na Oddi zv.a na papilla d. major:ost.
5n611.3	Cholecystotómia:konv.lsk.-lpt.	5n690.0	Incizia ductus choledochus:lpt.
5n612	Cholecystotómia	5n690.2	Incizia ductus choledochus:lsk.
5n613.1	Biliodigestívna anastomóza k duodenu	5n690.4	Incizia ductus choledochus:konv.lsk.-lpt.
5n613.2	Biliodigestívna anastomóza k jejunu	5n692.0	Odstránenie konkrementu zo žilových ciest:lpt.
5n613.3	Biliodigestívna anastomóza k jejunu,interpoz.čr.klučky	5n692.2	Odstránenie konkrementu zo žilových ciest lsk.
5n613.4	Biliodigestívna anastomóza k jejunu s Roux-Y	5n692.4	Odstránenie konkrementu zo žilových ciest:konv.lsk.-lpt.
5n613.5	Biliodigestívna anastomóza:ostatné	5n693.0	Excizia žilových ciest:lpt.
5n61x	Cholecystotóm, -stómia, exc./res.ch.tk.žil.c.a biliodig.anst:ost	5n693.2	Excizia žilových ciest:lsk.
5n620.0	Cholecystektómia jednoduch.bez revízie žilových ciest:lpt.	5n693.4	Excizia žilových ciest:konv.lsk.-lpt.
5n620.2	Cholecystektómia jednoduch.bez revízie žilových ciest:lsk.	5n694.0	Deštrukcia žilových ciest:lpt.
5n620.4	CHE jednod.bez revízie žilových ciest:konv.lsk.-lpt.	5n694.2	Deštrukcia žilových ciest:lsk.
5n621.0	Cholecystektómia jednoduchá s revíziou žilových ciest:lpt.	5n694.4	Deštrukcia žilových ciest:konv.lsk.-lpt.
5n621.2	Cholecystektómia jednoduchá s revíziou žilových ciest:lsk.	5n695.0	Drenáž na žilových cestách:lpt.
5n621.4	CHE jednoduchá s revíziou žilových ciest:konv.lsk.-lpt.	5n695.2	Drenáž na žilových cestách:lsk.
5n623	Cholecystektómia:rozšírená	5n695.4	Drenáž na žilových cestách:konv.lsk.-lpt.
5n624.1	CHE simultánne bez OP revízie žil.ciest počas 1 lpt.z i.döv.	5n69a.0	Odstr.aloplast.materiálu na žil.cest:lpt.
5n624.2	CHE simultánne s OP reviz.žil.ciest počas 1 lpt.z i.döv.	5n69a.2	Odstr.aloplast.materiálu na žil.ciest:lsk.
5n625.1	CHE simultánne bez OP reviz.žil.ciest počas 1 lsk.z i.döv.	5n69a.4	Odstr.aloplast.mat.na žil.cest:konv.lsk.-lpt.
5n625.2	Cholecystektómia simul.s OP reviz.žil.c. počas 1 lsk.z i.döv.	5n69b.0	Hemostáza žilových ciest:lpt.
5n62x	Cholecystektómia:ostatné	5n69b.2	Hemostáza žilových ciest:lsk.
5n640.00	Vsun./vým.1samoexpand.a nepokryt.stentu v žil.c:lpt.	5n69b.4	Hemostáza žilových ciest:zm.lsk.-lpt.
5n640.01	Vsun./vým.1samoexp.a nepokryt.stentu v žil.c:lsk.	5n69c.0	Revízia žil.ciest ako samost.vyk:lpt.
5n640.02	Vsun./vým.1samoexp.a nepokryt.stentu v žil.c:konv.lsk.-lpt.	5n69c.2	Revízia žil.ciest ako samost.vyk:lsk.
5n640.10	Vsun./vým.2samoexpand.a nepokryt.stentov v žil.c:lpt.	5n69c.4	Revízia žil.ciest ako samost.vyk:konv.lsk.-lpt.
5n640.11	Vsun./vým.2samoexp.a nepokryt.stentov v žil.c:lsk.	5n69d.0	Vsun.protézy bez samoexpand.schop.do žil.ciest:lpt.
5n640.12	Vsun./vým.2samoexp.a nepokryt.stentov v žil.c:konv.lsk.-lpt.	5n69d.2	Vsun.protézy bez samoexpand.schop.do žil.ciest:lsk.
5n640.20	Vsun./vým.3samoexpand.a nepokryt.stentov v žil.c:lpt.	5n69d.4	Vsun.protézy bez samoexp.schop.do žil.ciest:zm.lsk.-lpt.
5n640.21	Vsun./vým.3samoexp.a nepokryt.stentov v žil.c:lsk.	5n69e.0	Vsun.2/viac protéz bez samoexpand.sch.do žil.ciest:lpt.
5n640.22	Vsun./vým.3samoexp.a nepokryt.stentov v žil.c:konv.lsk.-lpt.	5n69e.2	Vsun.2/viac protéz bez samoexpand.sch.do žil.ciest:lsk.
5n640.30	Vsun./vým.4+samoexpand.a nepokryt.stentov v žil.c:lpt.	5n69e.4	Vsun.2/viac protéz bez samoexp.sch.do žil.c:zm.lsk.-lpt.
5n640.31	Vsun./vým.4+samoexp.a nepokryt.stentov v žil.c:lsk.	5n69f.0	Vým.protézy bez samoexpand.schop.v žil.cestách:lpt.
5n640.32	Vsun./vým.4+samoexp.a nepokryt.stentov v žil.c:konv.lsk.-lpt.	5n69f.2	Výmena protézy bez samoexpand.schop.v žil.cestách:lsk.
5n641.00	Vsun./vým.1samoexp.a pokryt.stent-prot.v ž.c:lpt.	5n69f.4	Vým.protézy bez samoexpand.schop.v žil.cest:zm.lsk.-lpt.
5n641.01	Vsun./vým.1samoexp.a pokryt.stent-protéz.v žil.c:lsk.	5n69g	Sutúra žilovodov po poranení
5n641.02	Vsun./vým.1samoexp.a pokryt.stent-prot.v ž.c:konv.lsk.-lpt.	5n69j	Zrušenie biliodigestívnej anastomózy na žilčniku a žilovodoch
5n641.10	Vsun./vým.2samoexp.a pokryt.stent-protéz.v žil.c:lpt.	5n69k	Premena biliodig.anast.na žilčniku a žil.c.z reflux.na antireflx.
5n641.11	Vsun./vým.2samoexp.a pokryt.stent-prot.v ž.c:lsk.	5n69l	Revízia anastomózy žilových ciest
5n641.12	Vsun./vým.2samoexp.a pokryt.stent-prot.v ž.c:konv.lsk.-lpt.	5n69m	Uzavretie fistuly ductus choledochus
5n641.20	Vsun./vým.3samoexp.a pokryt.stent-prot.v ž.c:lpt.	5n69x.0	Ostat.operácie na žil.cestách:lpt.
5n641.21	Vsun./vým.3samoexp.a pokryt.stent-protéz.v žil.c:lsk.	5n69x.2	Ostat.operácie na žil.cestách:lsk.
5n641.22	Vsun./vým.3samoexp.a pokryt.stent-prot.v ž.c:konv.lsk.-lpt.	5n69x.4	Ostat.operácie na žil.cestách:konv.lsk.-lpt.
5n641.30	Vsun./vým.4+samoexp.a pokryt.stent-prot.v žil.c:lpt.	5n710.0	Incizia pankreasu bez ďalších výkonov
5n641.31	Vsun./vým.4+samoexp.a pokryt.stent-prot.v žil.c:lsk.	5n710.1	Drenáž pankreasu
5n641.32	Vsun./vým.4+samoexp.a pokryt.stent-prot.v ž.c:konv.lsk.-lpt.	5n710.2	Incizia pankreasu s odstránením konkrementov
5n64x.0	Vsun./vým.samoexp.st/prot.v žil.c:ost.stenty:lpt.	5n710.x	Incizia, drenáž pankreasu, ostatné
5n64x.1	Vsun./vým.samoexp.st/prot.v žil.c:ost.stenty:lsk.	5n711	Excizia chorého tkaniva pankreasu
5n64x.2	Vsun./vým.samoexp.st/prot.v žil.c:ost.stenty:konv. lsk.-lpt.	5n712.0	Deštrukcia chor.tkaniva pankreasu bez laváže
5n650.0	Dilatácia na Oddiho zvierači a papilla duodeni major:lpt.	5n712.1	Deštrukcia chor.tkaniva pankreasu s lavážou
5n650.4	Dilat.na Oddiho zvierači a Pap.duodeni major:konv.lsk.-lpt.	5n715	Ost.lok.excizia a deštr.chor.tkaniv pankreasu
5n650.x	Dilatácia na Oddiho zvierači a papilla duodeni major:ost.	5n716.1	Pankreatogastrotómia
5n651.0	Inciz.Oddi zvier.a papilla duodeni major[papilotómia]:lpt.	5n716.2	Pankreatoduodenostómia
5n651.2	Inciz.Oddi zvier.a papilla duodeni major[papilotómia]:lsk.	5n716.3	Pankreatojejunostómia

5n716.40	Pseudocystogastrotómia, laparotomicky	5n812↔	Uzavr.inguin.hernie s autológ.materiálom
5n716.41	Pseudocystogastrotómia, laparoskopicky	5n813.0↔	Uzavretie inguin.hernie s aloplast.mat.:lpt.
5n716.x	Vnútor.drenáž pankreasu a derivácia pseudocysty pankr.,ost.	5n813.1↔	Uzavretie inguin.hernie s alopl.mat.:lsk.transperitoneálne
5n720.0	Enukleácia nádoru pankreasu:laparotomicky	5n813.2↔	Uzavretie ingv.hernie s alopl.mat.:esk,totál.extraperit.pr.
5n720.2	Enukleácia nádoru pankreasu:laparoskopicky	5n813.x↔	Uzavretie inguin.hernie s aloplast.mat.:ost.
5n721.0	Parciál.I-str.pankreatektómia bez anastomózy:lpt.	5n814↔	Uzavr.inguin.her.s res.čreva bez dodatoč.lpt.
5n721.2	Parciál.I-str.pankreatektómia bez anastomózy:lsk.	5n815.0↔	Uzavr.inguin.her.pri recid.s plast.bez funik.-orchidolýzy
5n721.4	Parciál.I-str.pankreatektómia bez anastomózy:zm.lsk.-lpt.	5n815.1↔	Uzavr.inguin.her.pri recidive s plast.s funikulo-orchidolýzou
5n722	Parc.res.hlavy pankreasu so zachov.pyloru	5n816↔	Uzavretie inguin.hernie pri recidive s autolog.mat.
5n723	Parc.res.hlavy pankreasu so zachov.duodena	5n817.0↔	Uzavretie inguin.hernie pri recidive s alopl.mat.:lpt.
5n724	Segmentárna pankreatektómia	5n817.1↔	Uzavr.inguin.her.pri recid s alopl.mat.:lsk.transperit.
5n725	Parciálna pankreatektómia s čiastočnou resekciou žalúdka	5n817.2↔	Uzavr.inguin.her.pri recid.s alopl.mat.:esk,tot.extraperit.p.
5n72a	Tot.pankreatektómia s parciálnou resekciou žalúdka	5n817.x↔	Uzavretie inguin.hernie pri recidive s aloplast.mat.:ost.
5n72b	Tot.pankreatektómia so zachov.pyloru	5n818↔	Uzavr.inguin.her.pri recid.s alopl.mat.:res.čr.bez dodatoč.lpt.
5n72c	Tot.pankreatektómia so zachov.duodena	5n81x↔	Uzavretie inguin.hernie pri recidive s alopl.mat.:ostatné
5n72d	Tot.pankreatektómia:ostránenie transplantátu pankreasu	5n820↔	Uzavretie femorál.hernie bez plastiky
5n72x.0	Parciálna pankreatektómia, ostatné	5n821↔	Uzavretie femorálnej hernie s plastikou
5n72x.1	Totálna pankreatektómia, ostatné	5n822↔	Uzavretie femorálnej hernie s autológ.mat.
5n740	Anastomóza ductus pankreatikus k žalúdku	5n823.0↔	Uzavretie femorálnej hernie s alopl.mat.:otv.ch.
5n741	Anastomóza ductus pankreatikus k jejunu	5n823.1↔	Uzavr.fem.her s aloplast.mat.:lsk.transperit.
5n742	Anastomóza ductus pankreatikus k duodenu	5n823.2↔	Uzavr.fem.her.s alopl.mat.:esk.,tot.extraperit.príst.
5n743	Anastom.d.pancreat k jejunu s Roux-Y-anastom.	5n823.x↔	Uzavretie femorálnej hernie s alopl.mat.:ost.
5n74a	Transpl.pankr.:inj.z pankreat.tk.(transpl.pankr.ostrov)	5n824↔	Uzavr.femorál.her.s resek.čr.bez dodatoč.laparotómie
5n74b	Transplantácia pankreasu (celý orgán)	5n825↔	Uzavretie femorál.hernie pri recidive s plastikou
5n74c	Transplantácia pankreasu a obličky	5n826↔	Uzavretie femor.hernie pri recidive s autológ.mat.
5n74x	Anastomóza ductus pancreaticus:ostatné	5n827.0↔	Uzavretie femorálnej hernie pri recidive s alopl.mat.:lpt.
5n790.0	Incizia ductus pancreaticus:lpt.	5n827.1↔	Uzavr.fem.her.pri recid.s alopl.mat.:lsk.transperit.
5n790.2	Incizia ductus pancreaticus:lsk.	5n827.2↔	Uzav.femorál.hernie pri recid,esk.totál.extraperiton.prístup
5n790.4	Incizia ductus pancreaticus:konv.lsk.-lpt.	5n827.x↔	Uzavretie femor.hernie:pri recidive:ostatné
5n790.x	Incizia ductus pancreaticus:ostatné	5n828↔	Uzavr.fem.her.pri recid.s resek.čr.bez dodat.laparotóm.
5n791.0	Incizia papily pankreasu [papilotómia]:lpt.	5n82x↔	Uzavretie femorálnej hernie:pri recidive,s alopl.mat.:ost.
5n791.x	Incizia papily pankreasu [papilotómia]:ostatné	5n830.1	Uzavr.umbilik.hernie bez plastiky s exstirpáciou pupeč.cysty
5n792.0	Odstr.konkrementu z ductus pancreat:lpt.	5n830.2	Uzavr.umbilik.her.bez plast.s odstr.urachu
5n792.x	Odstr.konkrementu z ductus pancreat:ost.	5n830.3	Uzavr.umbilik.her.bez plast.bez ďalších výkonov
5n793.0	Excizia ductus pancreaticus:lpt.	5n830.x	Uzavretie umbilikálnej hernie bez plastiky:ostatné
5n793.x	Excizia ductus pancreaticus:ostatné	5n831	Uzavretie umbilikálnej hernie s plastikou
5n794.0	Deštrukcia ductus pancreaticus:lpt.	5n832	Uzavretie umbilikálnej hernie s autológ.mat.
5n794.x	Deštrukcia ductus pancreaticus:ostatné	5n833.0	Uzavretie umbilikálnej hernie s alopl.mat.:lpt.
5n795.0	Drenáž ductus pancreaticus:lpt.	5n833.1	Uzav.umb.her.s alopl.mat.:lsk.transperitoneálne
5n795.x	Drenáž ductus pancreaticus:ostatné	5n833.2	Uzav.umb.her.s alopl.mat.:esk.,tot.extraperit.prístup
5n79a.0	Dilatácia pankreatických vývodov:lpt.	5n833.x	Uzavretie umbilikálnej hernie s alopl.mat.:ostatné
5n79a.x	Dilatácia pankreatických vývodov:ostatné	5n83x	Uzavretie umbilikálnej hernie:ostatné
5n79b.0	Odstr.aloplast.materiálu z pankreat.vývodov:lpt.	5n840	Uzavretie epigastrickej hernie bez plastiky
5n79b.x	Odstr.aloplast.materiálu z pankreat.vývodov:ost.	5n841	Uzavretie epigastrickej hernie s plastikou
5n79c.0	Hemostáza na pankrease a pankreatických cestách:lpt.	5n842	Uzavretie epigastrickej hernie s autológ.mat.
5n79c.x	Hemostáza na pankrease a pankreatických cestách:ost.	5n843.0	Uzavretie epigastrickej hernie s alopl.mat.:lpt.
5n79d.0	Revízia na pankrease a pankr.c.ako samost.výk:lpt.	5n843.1	Uzavretie epigastr.her s alopl.mat.:lsk.transperitoneál.
5n79d.x	Revízia na pankrease a pankr.c.ako samost.výk:ostatné	5n843.2	Uzav.epigastr.her.s alopl.mat.:esk.,tot.extraperit.príst.
5n79g.0	Vsun.samoexp.protézy na pankrease a pankr.c:laparot.	5n843.x	Uzavretie epigastrickej hernie s alopl.mat.:ostatné
5n79g.x	Vsun.samoexp.protézy na pankrease a pankr.c:ost.	5n84x	Uzavretie epigastrickej hernie:ostatné
5n79h.0	Vsun.protézy bez samoexp.schop.pankreas a pankr.c:lap	5n850	Uzavretie hernie v jazve bez plastiky
5n79h.x	Vsun.protézy bez samoexp.schop.pankreas a pankr.c:ost.	5n851	Uzavretie hernie v jazve s plastikou
5n79j.0	Výmena samoexp.protézy na pankrease a pankr.c:laparot.	5n852	Uzavretie hernie v jazve s autológ.mat.
5n79j.x	Výmena samoexp.protézy na pankrease a pankr.c:ost.	5n853	Uzavretie hernie v jazve s alogén.mat.
5n79k.0	Vým.protézy bez samoexp.schop.pankreas a pankr.c:lpt.	5n854.1	Uzavretie hernie v jazve s alopl.mat.:lsk.transperitoneálne
5n79k.x	Vým.protézy bez samoexp.schop.pankreas a pankr.c:ost.	5n854.3	Uzavr.her.v jazve s alopl.mat.:otv.ch.ako posil.bruš.st.
5n79m.0	Sutúra na pankrease a pankr.cestách po poranení:lpt.	5n854.4	Uzavr.her.v jazve s alopl.mat.:otv.ch.ako náhrada bruš.st.
5n79m.2	Sutúra na pankrease a pankr.cestách po poranení:lsk.	5n854.x	Uzavretie hernie v jazve s alopl.mat.:ostatné
5n79m.4	Sutúra na pankrease a pankr.cestách po poran.:konv.lsk.-lpt.	5n85x	Uzavretie hernie v jazve:ostatné
5n79m.x	Sutúra na pankrease a pankr.cestách po poraneni:ost.	5n860	Uzáver VVCH bruš.steny bez plastiky
5n79x.0	Iné OP na pankrease a pankr.cest:lpt.	5n861	Uzáver VVCH brušnej steny s plastikou
5n79x.2	Iné OP na pankrease a pankr.cest:lsk.	5n862	Uzáv.VVCH br.st.(omfálok.,laparosch) s autológ.mat.
5n79x.4	Iné OP na pankrease a pankr.cest:zm.lsk.-lpt.	5n863	Uzáv.VVCH bruš.steny s alog.mat.
5n79x.x	Iné OP na pankrease a pankr.cest:ostatné	5n864	Uzáv.VVCH bruš.steny s alopl.mat.
5n810.0↔	Uzav.inguin.hernie bez plast:s vys.podviaz.vaku her.a čiast.res.	5n86x	Iné uzávery VVCH bruš.steny
5n810.1↔	Uzavr.inguin.her.bez plast:s res.steny hydrokély	5n870	Uzavretie diafragmatickej hernie bez plastiky
5n810.2↔	Uzavr.inguin.her.bez plas:s funikulol.a dislok.semennika	5n871	Uzavretie diafragmatickej hernie s plastikou
5n810.3↔	Uzavr.inguin.hernie bez plats:bez d.výkonov	5n872	Uzavretie diafragmatickej hernie s autogen.m.
5n810.x↔	Uzavretie inguin.hernie bez plastiky:ostatné	5n873	Uzavretie diafragmatickej hernie s alogén.m.
5n811↔	Uzavretie inguinálnej hernie s plastikou	5n874.0	Uzavr.diafragm.her.s alopl.mat.:lpt.

5n874.1	Uzavr.diafr.hernie s alopl.mat:lsk.transperit	5o100.1↔	Sutúra obličky po poranení:laparotomicky
5n874.2	Uzav.diafr.her.s alopl.mat:esk.totál.extaperit.prist.	5o100.2↔	Sutúra obličky po poranení:lumbotomicky
5n874.3	Uzav.diafr.hernie s alopl.mat:transtorak.	5o100.4↔	Sutúra obličky po poranení:laparoskopicky
5n874.4	Uz.diafragmat.her.s alopl.mat:torakoabd.	5o100.x↔	Sutúra obličky po poranení:ostatné
5n874.5	Uzavr.diafr.her.s alopl.mat:torakoskop.	5o101.1↔	Plastická rekonštrukcia obličky:laparotomicky
5n874.x	Uzavr.diafragm.her.s alopl.mat:ost.	5o101.2↔	Plastická rekonštrukcia obličky:lumbotomicky
5n875	Uzavr.diafragm.hernie pri recidíve bez plast.	5o101.4↔	Plastická rekonštrukcia obličky:laparoskopicky
5n876	Uzavr.diafragm.hernie pri recidíve s plast.	5o101.x↔	Plastická rekonštrukcia obličky:ostatné
5n877	Uzavr.diafragm.hernie pri recidíve s autológ.m.	5o102.1↔	Uzavretie fistuly obličky:laparotomicky
5n878	Uzavr.diafragm.hernie pri recidíve s alogén.m.	5o102.2↔	Uzavretie fistuly obličky:lumbotomicky
5n879.0	Uzavr.diafragm.her.pri recidíve s alopl.mat:lpt.	5o102.4↔	Uzavretie fistuly obličky:laparoskopicky
5n879.1	Uz.diafr.hernie pri recid.s alopl.mat:lsk,transperiton.	5o102.x↔	Uzavretie fistuly obličky:ostatné
5n879.2	Uz.diafr.hernie pri recid.s alopl.mat:esk.tot.exterit.prist.	5o103.1↔	Oddelenie podkovovitej obličky:laparotomicky
5n879.3	Uzavr.diafr.hernie pri recid.s alopl.mat:transtorak.	5o103.2↔	Oddelenie podkovovitej obličky:lumbotomicky
5n879.4	Uzavr.diafr.hernie pri recid.s alopl.mat:torakoabdom.	5o103.4↔	Oddelenie podkovovitej obličky:laparoskopicky
5n879.5	Uzavr.diafr.hernie pri recid.s alopl.mat:torakoskop.	5o103.x↔	Oddelenie podkovovitej obličky:ostatné
5n879.x	Uzavretie diafragm.hernie pri recidíve s alopl.mat:ost.	5o104.1↔	Plastika obličkovej panvičky:laparotomicky
5n87x	Uzavretie diafragmatickej hernie:ostatné	5o104.2↔	Plastika obličkovej panvičky:lumbotomicky
5n890	Uzavretie ďal.abdominálnych hernií bez plast.	5o104.4↔	Plastika obličkovej panvičky:laparoskopicky
5n891	Uzavretie ďalších abdominálnych hernií s plastikou	5o104.5↔	Plastika obličkovej panvičky:roboticky
5n892	Uzavretie ďalších abdominálnych hernií s autológ.mat.	5o104.x↔	Plastika obličkovej panvičky:ostatné
5n893.0	Uzavretie ďal.abdom.hernií alopl.mat:lpt.	5o105.1↔	Ureterokalikostómia:laparotomicky
5n893.1	Uzavr.ď.abdom.hernií s alopl.mat:lsk.transperit.	5o105.2↔	Ureterokalikostómia:lumbotomicky
5n893.2	Uzavr.ď.abd.her.s alopl.mat:esk.totál.extraerit.p.	5o105.4↔	Ureterokalikostómia:laparoskopicky
5n893.x	Uzavretie ďalších abdominálnych hernií s alopl.mat:ost.	5o105.5↔	Ureterokalikostómia:roboticky
5n89x	Iné uzavretie ďalších abdom.hernií:ostatné	5o105.x↔	Ureterokalikostómia:ostatné
5n910	Biopsia peritonea:laparotomicky	5o106.1↔	Ureteropyelostómia:laparotomicky
5n911	Exploratívna laparotómia	5o106.2↔	Ureteropyelostómia:lumbotomicky
5n912	Laparotómia s drenážou	5o106.4↔	Ureteropyelostómia:laparoskopicky
5n913	Relaparotómia	5o106.5↔	Ureteropyelostómia:roboticky
5n914	Second-look-laparotómia	5o106.x↔	Ureteropyelostómia:ostatné
5n915	Exploratívna lumbotómia	5o107.1↔	Pyelopyelostómia pri zdvoj.syst:lpt.
5n916	Opakovaná lumbotómia	5o107.2↔	Pyelopyelostómia pri zdvoj.syst:lumbt.
5n91x	Laparotómia a lumbotómia, ostatné	5o107.4↔	Pyelopyelostómia pri zdvoj.syst:lsk.
5n920.1	Incizia brušnej steny:explorácia	5o107.x↔	Pyelopyelostómia pri zdvoj.syst:ostatné
5n920.2	Incizia brušnej steny:extraperitoneálna drenáž	5o108.1↔	Transureteropyelostómia:lpt.
5n920.3	Incizia brušnej steny:odstránenie cudz.t.	5o108.2↔	Transureteropyelostómia:lumbt.
5n920.x	Incizia brušnej steny:ostatné	5o108.4↔	Transureteropyelostómia:lsk.
5n921	Excizia ch.zm.tk.brušnej steny	5o108.x↔	Transureteropyelostómia:ostatné
5n922	Omfalektómia chor.zm.tkaniva bruš.steny	5o109.1↔	Uzavretie nefrostómie:lpt.
5n923	Deštrukcia chorob.zmen.tk.brušnej steny	5o109.2↔	Uzavretie nefrostómie:lumbt.
5n929	Excizia a deštrukcia ch.zm.tk.bruš.steny:iné	5o109.4↔	Uzavretie nefrostómie:lsk.
5n92a	Excizia appendix epiploica	5o109.x↔	Uzavretie nefrostómie:ostatné
5n92b	Resekcia mesentéria	5o10a.1↔	Dilatácia zúž.nefrostom.kanála:lpt.
5n92c	Omentektómia peritoneálneho tkaniva	5o10a.2↔	Dilatácia zúž.nefrostom.kanála:lumbt.
5n92d.0	Parciál.parietálna peritoneálna ektómia peritoneál.tk.	5o10a.4↔	Dilatácia zúž.nefrostom.kanála:lsk.
5n92d.1	Subtotáln.parietálna peritoneálna ektómia peritoneál.tk.	5o10a.x↔	Dilatácia zúž.nefrostom.kanála:ostatné
5n92d.2	Lok.parietálna peritoneálna ektómia peritoneál.tk.	5o10x.1↔	Iná rekonštrukcia obličky:lpt.
5n92e	Res.tk.z bruš.reg.bez orgán.priřadenia:intraperit.	5o10x.2↔	Iná rekonštrukcia obličky:lumbt.
5n92x	Incizie,excízie,deštrukcie chor.tkaniva brušnej steny:ost.	5o10x.4↔	Iná rekonštrukcia obličky:lsk.
5n930	Sutúra brušnej steny po poranení	5o10x.x↔	Iná rekonštrukcia obličky:ostatné
5n931	Sutúra mesenteria,omenti majus al.minus po poranení	5o110.1↔	Radikálna nefrektómia:lpt.
5n932.1	Plast.rekonštr.bruš.steny s autológnyim materiálom	5o110.2↔	Radikálna nefrektómia:lumbt.
5n932.2	Plast.rekonštr.bruš.steny s aloplastickým materiálom	5o110.3↔	Radikálna nefrektómia:torakoabd.
5n932.x	Plast.rekonštr.bruš.steny, ostatné	5o110.4↔	Radikálna nefrektómia:lsk.
5n933	Plastická rekonštrukcia omenta	5o110.5↔	Radikálna nefrektómia:roboticky
5n934.1	Plast.OP diastázy priamych bruš.sval.	5o110.6↔	Radikálna nefrektómia s použ.mimotoľového obehu
5n934.2	Plast.OP diast.priam.br.sval.s OP umbil.hernie	5o110.x↔	Radikálna nefrektómia:ostatné
5n93x	Plast.rekonštr.brušnej steny a peritonea:ostatné	5o111.1↔	Radikálna nefrektómia s ureterektómiou:lpt.
5n991.1	Sekundárne uzavretie brušnej steny	5o111.2↔	Radikálna nefrektómia s ureterektómiou:lumbt.
5n991.2	Definitívne uzavretie brušnej steny	5o111.4↔	Radikálna nefrektómia s ureterektómiou:lsk.
5n991.x	Ostatné uzávery brušnej steny a peritonea	5o111.5↔	Radikálna nefrektómia s ureterektómiou:rob.
5n993	Odstránenie cudzieho telesa z brušnej dutiny	5o111.x↔	Radikálna nefrektómia s ureterektómiou:ostatné
5n994	Vsunutie peritoneovaskulárneho shuntu do bruš.dut	5o112.1↔	Radik.nefrektómia.s esk.vytiahn.močovodu vr.reg.LNE:lpt.
5n995	Implantácia katéťrového systému do brušnej dutiny	5o112.2↔	Radik.nefrektómia.s esk.vytiahn.močov.vr.reg.LNE:lumbt.
5n996	Revizia katéťrového systému v brušnej dutine	5o112.4↔	Radik.nefrektómia.s esk.vytiahn.močov.vr.reg.LNE:lsk.
5n997	Odstránenie katéťrového systému z brušnej dutiny	5o112.5↔	Radik.nefrektómia.s esk.vytiahn.močov.vr.reg.LNE:rob.
5n998.0	Laparoskopia s drenážou	5o112.x↔	Radik.nefrektómia.s esk.vytiahn.močov.vr.reg.LNE:ostatné
5n998.1	Laparoskopia s adheziolýzou	5o113.4↔	Nefrektómia pre nenádorové ochor.rukou asist:lsk.
5n998.2	Laparotómia s adheziolýzou	5o114.4↔	Ureteronefektómia pre nenádorové ochor:lsk.

5o115.01↔	Nefrektómia transplantovanej obličky:lpt.	5o190↔	Operácie na obličkových cievach
5o115.02↔	Nefrektómia transplantovanej obličky:lumbt.	5o191.1↔	Obnaženie obličky (pre exploráciu):lpt.
5o115.04↔	Nefrektómia transplantovanej obličky:lsk.	5o191.2↔	Obnaženie obličky (pre exploráciu):lumbt.
5o115.0x↔	Nefrektómia transplantovanej obličky:ostatné	5o191.3↔	Obnaženie obličky (pre exploráciu):torakoabd.
5o115.11↔	Nefrektómia pre transpl.od živého darcu:lpt.	5o191.4↔	Obnaženie obličky (pre exploráciu):lsk.
5o115.12↔	Nefrektómia pre transpl.od živého darcu:lumbt.	5o191.x↔	Obnaženie obličky (pre exploráciu):ostatné
5o115.14↔	Nefrektómia pre transpl.od živého darcu:lsk.	5o192.1↔	Dekapsulácia obličky:lpt.
5o115.1x↔	Nefrektómia pre transpl.od živého darcu:ostatné	5o192.2↔	Dekapsulácia obličky:lumbt.
5o116.1↔	Nefrektómia bez ďalších výkonov:lpt.	5o192.4↔	Dekapsulácia obličky:lsk.
5o116.2↔	Nefrektómia bez ďalších výkonov:lumbt.	5o192.x↔	Dekapsulácia obličky:ostatné
5o116.4↔	Nefrektómia bez ďalších výkonov:lsk.	5o193.1↔	Nefropexia:lpt.
5o116.5↔	Nefrektómia bez ďalších výkonov:roboticky	5o193.2↔	Nefropexia:lumbt.
5o116.x↔	Nefrektómia bez ďalších výkonov:ostatné	5o193.4↔	Nefropexia:lsk.
5o117.1↔	Nefrektómia s ureterektómiou:lpt.	5o193.x↔	Nefropexia:ostatné
5o117.2↔	Nefrektómia s ureterektómiou:lumbt.	5o194.1↔	Operačná revízia obličky:lpt.
5o117.4↔	Nefrektómia s ureterektómiou:lsk.	5o194.2↔	Operačná revízia obličky:lumbt.
5o117.5↔	Nefrektómia s ureterektómiou:roboticky	5o194.3↔	Operačná revízia obličky:torakoabd.
5o117.x↔	Nefrektómia s ureterektómiou:ostatné	5o194.4↔	Operačná revízia obličky:lsk.
5o11x.1↔	Iná nefrektómia:laparotomicky	5o194.x↔	Operačná revízia obličky:ostatné
5o11x.2↔	Iná nefrektómia:lumbtomicky	5o195↔	OP pre lymfokélu transplantovanej obličky:lsk.
5o11x.3↔	Iná nefrektómia:torakoabd.	5o196↔	Drenáž lymfokély transplantovanej obličky
5o11x.4↔	Iná nefrektómia:lsk.	5o19x.1↔	Iné OP na obličke:lpt.
5o11x.5↔	Iná nefrektómia:roboticky	5o19x.2↔	Iné OP na obličke:lumbt.
5o11x.x↔	Iná nefrektómia:ostatné	5o19x.3↔	Iné OP na obličke:torakoabd.
5o120.1↔	Parciálna resekcia obličky:lpt.	5o19x.4↔	Iné OP na obličke:lsk.
5o120.2↔	Parciálna resekcia obličky:lumbt.	5o19x.x↔	Iné OP na obličke:ostatné
5o120.4↔	Parciálna resekcia obličky:lsk.	5o200.0↔	Sutúra močovodu po poranení:otv.chir.
5o120.5↔	Parciálna resekcia obličky:roboticky	5o200.4↔	Sutúra močovodu po poranení:lsk.
5o120.x↔	Parciálna resekcia obličky:ostatné	5o200.x↔	Sutúra močovodu po poranení:ostatné
5o121.1↔	Parciálna resekcia obličky s ureterektómiou:lpt.	5o201.0↔	Reanastomóza močovodu:otv.chir.
5o121.2↔	Parc.res.obličky s ureterektómiou:lumbt.	5o201.4↔	Reanastomóza močovodu:lsk.
5o121.4↔	Parciálna resekcia obličky s ureterektómiou:lsk.	5o201.x↔	Reanastomóza močovodu:ostatné
5o121.5↔	Parciálna resekcia obličky s ureterektómiou:rob.	5o202.0↔	Uzavretie ureterokutánnej fistuly:otv.chir.
5o121.x↔	Parc.resekcia obličky s ureterektómiou:ostatné	5o202.4↔	Uzavretie ureterokutánnej fistuly:lsk.
5o122.1↔	Parc.res.obličky s chladiacou perfúziou:lpt.	5o202.x↔	Uzavretie ureterokutánnej fistuly:ostatné
5o122.2↔	Parc.res.obličky s chladiacou perfúziou:lumbt.	5o203.0↔	Uzavretie ureteroenterálnej fistuly:otv.chir.
5o122.4↔	Parc.res.obličky s chladiacou perfúziou:lsk.	5o203.4↔	Uzavretie ureteroenterálnej fistuly:lsk.
5o122.x↔	Parc.res.obličky s chladiacou perfúziou:ostatné	5o203.x↔	Uzavretie ureteroenterálnej fistuly:ostatné
5o12x.1↔	Iná parciálna resekcia obličky:lpt.	5o204.0↔	Ureterovezikoneoimplantácia s modelážou močovodu:otv.ch
5o12x.2↔	Iná parciálna resekcia obličky:lumbt.	5o204.4↔	Ureterovezikoneoimplantácia s modelážou močovodu:lsk.
5o12x.4↔	Iná parciálna resekcia obličky:lsk.	5o204.x↔	Ureterovezikoneoimplantácia s modelážou močovodu:ost.
5o12x.5↔	Iná parciálna resekcia obličky:roboticky	5o205.0↔	Protireflux.plastika močovodu:otv.chir.
5o12x.x↔	Iná parciálna resekcia obličky:ostatné	5o205.4↔	Protireflux.plastika močovodu:lsk.
5o131.1↔	Nefrostómia:lpt.	5o205.x↔	Protirefluxová plastika močovodu:ost.
5o132.0↔	Odstránenie konkrémentu z obličky:otv.ch.	5o206.0↔	Trans-ureteroureterostómia:otv.chir.
5o140↔	Transplantácia obličky:alogénny živý darca	5o206.4↔	Trans-ureteroureterostómia:lsk.
5o141↔	Transpl.obličky:alogénny mŕtvy darca	5o206.x↔	Trans-ureteroureterostómia:ostatné
5o142↔	Transplantácia obličky:syngénny darca	5o207.0↔	Čiastočná náhrada močovodu:otv.chir.
5o143↔	Autotransplantácia obličky	5o207.4↔	Čiastočná náhrada močovodu:lsk.
5o144↔	Autotransplantácia obličky po extrakorporálnej res.	5o207.x↔	Čiastočná náhrada močovodu:ostatné
5o145↔	Transpl.obličky:en bloc transplantát	5o208↔	Náhrada časti močovodu lalokom z moč.mech.
5o14x↔	Transplantácia obličky:ostatné	5o209.0↔	Totálna náhrada močovodu:otv.chir.
5o150↔	Nefrotómia otvor.chir.	5o209.4↔	Totálna náhrada močovodu:lsk.
5o151↔	Nefrotómia otvor.chir.	5o209.x↔	Totálna náhrada močovodu:ostatné
5o152↔	Pyelotómia otvor.chir.	5o20a.0↔	Uret-vezikoneoimpl.vr.antirefl.plast.močovod:otv.chir
5o153.1↔	Endopyelotómia perkutánna	5o20a.4↔	Uret-vezikoneoimpl.vr.antirefl.plast.močovod:lsk.
5o153.2↔	Endopyelotómia retrográdna	5o20a.x↔	Uret-vezikoneoimpl.vrát.antirefl.plast.močovod:ost.
5o154↔	Pyelostómia otvor.chir.	5o20b.0↔	Uret-vezikoneoimpl,zdvoj.močovod,antirefl.plast:o.ch
5o155↔	Pyelokalikotómia otvor.chir	5o20b.4↔	Uret-vezikoneoimpl,zdvoj.močov,antirefl.plast:lsk
5o156↔	Kalikotómia perkutánna	5o20b.x↔	Uret-vezikoneoimpl,zdvoj.močov,antirefl.plast:ostat.
5o157↔	Nefropyelokalikotómia otvor.chir.	5o20c.0↔	Transpoz.vlast.močovod.na transplant.oblič:otv.chir
5o158↔	Nefrotómia,-stómia,pyelotómia,-stómia otvor.ch:punkcia cysty	5o20d.0↔	Totál/čiasť.náhr.močovod.použ.čr.segm:otv.chir
5o15x↔	Nefrotómia,-stómia,pyelotómia,-stómia otvor.pr:ostatné	5o20d.4↔	Totál/čiasť.náhr.močovod.použ.čr.segm:lsk
5o161↔	Perkut.rádiorekv.ablácia neoplast.ložisk obličky	5o20d.x↔	Totál/čiasť.náhr.močovod.použ.čr.segm:ostatné
5o162.1↔	Excízia chorého tkaniva obličky:lpt.	5o20x.0↔	Iná rekonštr.močovodu:otv.chir.
5o162.4↔	Excízia chorého tkaniva obličky:lsk.	5o20x.4↔	Iná rekonštr.močovodu:lsk.
5o163.1↔	Deštrukcia chorého tkaniva obličky:lpt.	5o20x.x↔	Iná rekonštr.močovodu:ostatné
5o163.4↔	Deštrukcia chorého tkaniva obličky:lsk.	5o210.0	Vytvorenie ileálneho rezervoáru (pouchu):otv.ch.
5o165.0↔	Marsupializácia cysty obličky	5o210.4	Vytvorenie ileálneho rezervoáru (pouchu):lsk.
5o165.4↔	Marsupializácia cysty obličky laparoskopicky	5o210.x	Vytvorenie ileálneho rezervoáru (pouchu):ostatné

50211.0	Vytvorenie ileocekálného rezervoáru(pouchu):otv.ch.	50234.1	Konv.supravez.deriv.moč/ureterostómia:lpt
50211.4	Vytvorenie ileocekálného rezervoáru(pouchu):lšk.	50234.2	Konverzia.supravez.deriv.moč/ureterost:lumbt
50211.x	Vytvorenie ileocekálného rezervoáru(pouchu):ostatné	50234.4	Konv.supravez.deriv.moč/ureterost:lšk
50212.0	Vytvorenie rezervoáru z hrubého čreva(pouchu):otv.ch.	50234.x	Konv.supravez.deriv.moč/ureterost:ost.
50212.4	Vytvorenie rezervoáru z hrubého čreva(pouchu):lšk.	50235.1	Ureterokutaneostómia:lpt.
50212.x	Vytvorenie rezervoáru z hrubého čreva(pouchu):ostatné	50235.2	Ureterokutaneostómia:lumbt.
50213.0	Vytvorenie rezervoáru zo žalúdka(pouchu):otv.ch.	50235.4	Ureterokutaneostómia:lšk.
50213.4	Vytvorenie rezervoáru zo žalúdka(pouchu):lšk.	50235.x	Ureterokutaneostómia:ost.
50213.x	Vytvorenie rezervoáru zo žalúdka(pouchu):ostatné	5023x.1	Iná kut.der.m.ureterokutaneostómio[u]ink.st.]:lpt.
50214.0	Revízia kontinentnej stómie:otv.ch.	5023x.2	Iná kut.der.m.ureterokutaneostómio[u]ink.st.]:lumbt.
50214.4	Revízia kontinentnej stómie:lšk.	5023x.4	Iná kut.der.m.ureterokutaneostómio[u]ink.st.]:lšk.
50214.x	Revízia kontinentnej stómie:ostatné	5023x.x	Iná kut.der.m.ureterokutaneostómio[u]ink.st.]:ost.
50215.0	Revízia kontinenčného ventilu:otv.	50250.0↔	Ureterolitotómia pre ureterolitiázu:otv.ch.
50215.4	Revízia kontinenčného ventilu:lšk.	50250.4↔	Ureterolitotómia pre ureterolitiázu:lšk.
50215.x	Revízia kontinenčného ventilu:ostatné	50251↔	Odstránenie konkrementu pre ureterolitiázu slučkou
50216.0	Revízia črevného rezervoáru(pouchu):otv.ch.	50252↔	Založenie dlhobej slučky pre ureterolitiázu
50216.4	Revízia črevného rezervoáru(pouchu):lšk.	50253.6↔	Ureterotóm.a odstr.konkr.pre ureterolit:ureterorenosk.
50216.x	Revízia črevného rezervoáru(pouchu):ostatné	50254↔	Ureterotóm a odstr.konkr.pre ureterolit.Dormio.slučka
50217.0	Konv.i.supravez.deriv-na deriv.s vytv.črev.rezerv:otv.ch	50255↔	Ureterotóm. a repoz.konkr.pre ureterolit.:push back
50217.4	Konv.i.supravez.deriv-na deriv.s vytv.črev.rezerv:lšk.	50256.6↔	Ureterotóm.a odstr.konkr.m.s dezintegr:ureterorenosk
50217.x	Konv.i.supravez.deriv-na deriv.s vytv.črev.rezerv:ost.	50260.1↔	Parciálna resekcia močovodu:otv.ch.abdomin.
5021a.0	Reviz.ureteroenter.anast.kontin.črev.rzv. vyúst.na kožu:o.ch.	50260.2↔	Parciálna resekcia močovodu:lumbt
5021a.4	Reviz.ureteroenter.anast.kontin.črev.rzv. vyúst.na kožu:lšk.	50260.4↔	Parciálna resekcia močovodu:lšk
5021a.x	Reviz.ureteroenter.anast.kontin.črev.rezerv.vyúst.na kožu:ost	50260.x↔	Parciálna resekcia močovodu:ost.
5021b.0	Kut.der.moču s čr.rez.(kont.st.):apendikostómio[u]otv.	50261.1↔	Ureterektómia:otv.ch.abd
5021b.4	Kut.der.moču s čr.rez.(kont.st.):apendikostómio[u]lšk.	50261.2↔	Ureterektómia:lumbt.
5021b.x	Kut.der.moču s čr.rez.(kont.st.):apendikostómio[u]ostatné	50261.4↔	Ureterektómia:lšk.
5021c.0	Kut.der.moču s čr.rez.(kont.st.):detubuliz.segm.TČ:otv.chir.	50261.x↔	Ureterektómia:ost.
5021c.4	Kut.der.moču s čr.rez.(kont.st.):detubuliz.segm.TČ:lšk.	50262.1↔	Resekcia pahýľa močovodu:lpt
5021c.x	Kut.der.moču s čr.rez.(kont.st.):detubuliz.segm.TČ:ostatné	50262.2↔	Resekcia pahýľa močovodu:lumbt
5021x.0	Kont.črev.rezerv.vyúst.na k.[kontin.stóm],iné:otv.ch.	50262.4↔	Resekcia pahýľa močovodu:lšk
5021x.4	Kont.čr.rezerv.vyúst.na kožu[kont.st],iné:lšk.	50262.x↔	Resekcia pahýľa močovodu:ost.
5021x.x	Kont.čr.rezerv.vyúst.na k.[kont.st],iné:ostatné	50263↔	Exstirpácia pahýľa močovodu:otvorene chirurgicky
50220.0	Inkont.ureteroileokutaneost.[ileál.konduit]:otv.ch	50264↔	Ureterorenoskopická excízia chorého tkaniva močovodu
50220.4	Inkont.ureteroileokutaneost.[ileál.konduit]:lšk.	50265↔	Ureterorenoskopická deštrukcia chorého tkaniva močovodu
50220.x	Inkont.ureteroileokutaneost.[ileál.konduit]:ostatné	5026x.1↔	Iná exc,deštr.chor.tk.m.res.močovodu a ureterekt:lpt.
50221.0	Inkont.ureterokolokutaneost.[kolon/sigma kond]:otv.ch.	5026x.2↔	Iná exc,deštr.chor.tk.m.res.močovodu a ureterekt:lumbt.
50221.4	Inkont.ureterokolokutaneost.[kolon/sigma kond]:lšk.	5026x.4↔	Iná exc,deštr.chor.tk.m.res.močovodu a ureterekt:lšk.
50221.x	Inkont.ureterokolokutaneost.[kolon/sigma kond]:ost.	5026x.x↔	Iná exc,deštr.chor.tk.m.res.močovodu a ureterekt:ost.
50222.0	Revízia inkontinentnej stómie:otv.chir.	50270.0↔	Incízia ústia močovodu:otv.chir.
50222.4	Revízia inkontinentnej stómie:lšk.	50271.0↔	Resekcia ústia močovodu:otv.ch.
50222.x	Revízia inkontinentnej stómie:ostatné	50271.2↔	Resekcia ústia močovodu:perkut.transvezikál.
50223.0	Reviz.ureteroenterál.anastomózy inkontinent.stómie:otv.ch.	50271.t↔	Resekcia ústia močovodu:transuretr.
50223.4	Reviz.ureteroenterál.anastomózy inkontinent.stómie:lšk.	50274.4↔	Resekcia ústia močovodu:lšk.
50223.x	Reviz.ureteroenterál.anastomózy inkontinent.stómie:ost.	50280.0	Ureterosigmoideost. bez antireflux.ureteroenteroanast.
50224.0	Reviz.črevného interponátu inkontinentnej stómie:otv.ch.	50280.1	Ureterosigmoideost.s antireflux.ureteroenteroanast.
50224.4	Reviz.črevného interponátu inkontinentnej stómie:lšk.	50281.0	Vyúst.močovodov do hrub.čreva:otv.ch
50224.x	Reviz.črevného interponátu inkontinentnej stómie:ostatné	50281.4	Vyústenie močovodov do hrub.čreva:lšk.
50225.0	Konv.i.supravez.deriv.moču na deriv.s čr.interponát:o.ch	50282.0	Ureterileostómia s vytvor.rezervoáru z tenk.čr:otv.chir
50225.4	Konv.i.supravez.deriv.moču na deriv.s čr.interponát:lpsk	50282.4	Ureterileostómia s vytvor.rezervoáru z tenk.čr:lšk.
50225.x	Konv.i.supravez.deriv.moču na deriv.s čr.interponát:ost.	50283	Konverzia inej.s-vez.der.moču na vnút.der.prostr.čreva
5022x.0	Kut.der.moču s pou.črev.interp:inkontin.stómia:iná:otv.ch.	50284	Revízia ureteroenterálnej anastomózy
5022x.4	Kutátna deriv.moču s pou.čr.interpon:ink.stómia:iná:lšk.	5028x	Vnútná derivácia moču prostr.čreva:ostatné
5022x.x	Kut.derivácia moču s pou.črev.interpon:ink.stómia:iná:ost.	50290.0↔	Obnaženie močovodu (k explorácii):otv.chir.
50230.1	Kruhovú ureterokutaneostómia:lpt.	50290.4↔	Obnaženie močovodu (k explorácii):lšk.
50230.2	Kruhovú ureterokutaneostómia:lumbt.	50290.x↔	Obnaženie močovodu (k explorácii):ostatné
50230.4	Kruhovú ureterokutaneostómia:lšk.	50291.0↔	Ligatúra močovodu:otv.chir.
50230.x	Kruhovú ureterokutaneostómia:ostatné	50291.4↔	Ligatúra močovodu:lšk.
50231.1	Transuretero-ureterokutaneostómia:lpt.	50291.x↔	Ligatúra močovodu:ostatné
50231.2	Transuretero-ureterokutaneostómia:lumbt.	50292.0↔	Uzavretie močovodu:otv.chir.
50231.4	Transuretero-ureterokutaneostómia:lšk.	50292.4↔	Uzavretie močovodu:lšk.
50231.x	Transuretero-ureterokutaneostómia:ost.	50292.t↔	Uzavretie močovodu:transuretrálne
50232.1	Revízia ureterokutaneostómie:lpt.	50292.x↔	Uzavretie močovodu:ostatné
50232.2	Revízia ureterokutaneostómie:lumbt.	50293.0↔	Ureterolýza bez intraperitoneálnej transpozície:otv.chir
50232.4	Revízia ureterokutaneostómie:lšk.	50293.4↔	Ureterolýza bez intraperitoneálnej transpozície:psk
50232.x	Revízia ureterokutaneostómie:ost.	50293.x↔	Ureterolýza bez intraperitoneálnej transpozície:osta.
50233.1	Uzavretie ureterokutaneostómie:lpt.	50294.0↔	Ureterolýza s intraperitoneálnou transpozíciou:otv.chir.
50233.2	Uzavretie ureterokutaneostómie:lumbt.	50294.4↔	Ureterolýza s intraperitoneálnou transpozíciou:lšk.
50233.4	Uzavretie ureterokutaneostómie:lšk.	50294.x↔	Ureterolýza s intraperitoneál.transpozíciou:ostatné
50233.x	Uzavretie ureterokutaneostómie:ost.	50295.0↔	Ureterolýza s obalením omentom:otv.chir.

5o295.4↔	Ureterolýza s obalením omentom:lsk.	5o31b.4	Rad.cystektómia bez uretrectómie u ženy:lsk.
5o295.x↔	Ureterolýza s obalením omentom:ostatné	5o31b.x	Rad.cystektómia bez uretrectómie u ženy:iný spôsob
5o296.0↔	Podsliznič.instilácia pri insuf.ústia močovodu:o.chir	5o31c.0	Rad.cystektómia bez uretrect.,šetr.nerv.ciev.zv.,žena:otv.ch.
5o296.t↔	Podsliznič.instilácia pri insuf.ústia močovodu:transuret	5o31c.4	Rad.cystektómia bez uretrect.,šetr.nerv.ciev.zv.,žena:lsk.
5o296.x↔	Podsliznič.instilácia pri insuf.ústia močovodu:ostatné	5o31c.x	Rad.cystektómia bez uretrectómie,šetr.nerv.ciev.zv.,žena:ost.
5o297.0↔	Operačná revízia na močovode:otv.chir.	5o31d.0	Rad.cystektómia s uretrectómiou u ženy:otv.chir.
5o297.4↔	Operačná revízia na močovode:lsk.	5o31d.4	Radikálna cystektómia s uretrectómiou,žena:lsk.
5o297.t↔	Operačná revízia na močovode:transuretrálne	5o31d.x	Radikálna cystektómia s uretrectómiou,žena:ost.
5o297.x↔	Operačná revízia na močovode:ostatné	5o31x.0	Iná cystektómia:otv.chir.
5o29a↔	Implantácia double pigtailu do močových ciest	5o31x.4	Iná cystektómia:lsk.
5o29b↔	Implantácia stentu do močových ciest	5o31x.x	Iná cystektómia:ostatné
5o29c↔	Ureterorenoskopia s odstr.nádoru, retrograd.	5o320.0	Parc.res.moč.mech.bez neoimplantácie močovodu:otv.chir.
5o29x.0↔	Iné OP na močovode:otv.chir.	5o320.4	Parc.res.moč.mech.bez neoimplantácie močovodu:lsk.
5o29x.4↔	Iné OP na močovode:lsk.	5o320.x	Parc.res.moč.mech.bez neoimplantácie močovodu:ost.
5o29x.t↔	Iné OP na močovode:transuretrálne	5o321.0	Parc.res.moč.mech.s 1-str.neoimpl.močovodu:otv.chir.
5o29x.x↔	Iné OP na močovode:ostatné	5o321.4	Parc.res.moč.mech.s 1-str.neoimplantáciou močovodu:lsk.
5o300.0	Sutúra močového mechúra po poranení:otv.chir.	5o321.x	Parc.res.moč.mech.s 1-str.neoimplantáciou močovodu:ost.
5o300.4	Sutúra močového mechúra po poranení:lsk.	5o322.0	Parc.res.moč.mech.s obojstr implant.močovodov:otv.chir.
5o300.x	Sutúra močového mechúra po poranení:ostatné	5o322.4	Parc.res.moč.mech.s obojstr.impl.močovodov:lsk.
5o301.0	Uzavr.cystostómie:otv.chir.	5o322.x	Parc.res.moč.mech.s obojstr.impl.močovodov:ost.
5o301.4	Uzavretie cystostómie:lsk.	5o323.0	Supratrigon.res.moč.mech.bez neoimpl.močovod:otv.ch.
5o301.x	Uzavretie cystostómie:ostatné	5o323.4	Supratrigon.res.moč.mech.bez neoimpl.močovod:lsk.
5o302.0	Uzavr.vezikokután.fistuly:otv.chir.	5o323.x	Supratrigon.res.moč.mech.bez neoimpl.močovod:ost.
5o302.4	Uzavr.vezikokután.fistuly:lsk.	5o324.0	Supratrigon.res.moč.mech.s 1-str.neoimpl.močov:otv.ch
5o302.x	Uzavr.vezikokután.fistuly:ostatné	5o324.4	Supratrigon.res.moč.mech.s 1-str.neoimpl.močov:lsk.
5o303.0	Uzavr.vezikoenterál.fistuly:otv.chir.	5o324.x	Supratrigon.res.moč.mech.s 1-str.neoimpl.močov:ost.
5o303.4	Uzavr.vezikoenterál.fistuly:lsk.	5o325.0	Supratrigon.res.moč.m.s obojstr.neoimpl.močov:otv.ch
5o303.x	Uzavr.vezikoenterál.fistuly:ostatné	5o325.4	Supratrigon.res.moč.mech.s obojstr.neoimpl.močov:lsk.
5o304.0	Plastika moč.mechúra:otv.chir.	5o325.x	Supratrigon.res.moč.m.s obojstr.neoimpl.močov:ost.
5o304.4	Plastika moč.mechúra:lsk.	5o326.0	Subtot.res.moč.mech.s 1-str.neoimpl.močovodu:otv.ch
5o304.x	Plastika moč.mechúra:ostatné	5o326.4	Subtot.res.moč.m.s 1-str.neoimpl.močovodu:lsk.
5o305.0	Redukčná plastika močového mechúra:otv.chir.	5o326.x	Subtotál.res.moč.m.s 1-str.neoimpl.močovodu:ost.
5o305.4	Redukčná plastika močového mechúra:lsk.	5o327.0	Subtot.res.moč.m.s obojstr.neoimpl.močov:otv.ch
5o305.x	Redukčná plastika močového mechúra:ostatné	5o327.4	Subtot.res.moč.mech.s obojstr.neoimpl.močov:lsk.
5o307.4	Sakropexia močového mechúra:laparoskopicky	5o327.x	Subtotál.res.moč.m.s obojstr.neoimpl.močov:ost.
5o307.x	Sakropexia močového mechúra:ostatné	5o32x.0	Iná parciálna resekcia močového mechúra:otv.chir.
5o308.1	Augmentácia močového mechúra, otv.chir.	5o32x.4	Iná parciálna resekcia močového mechúra:lsk.
5o308.4	Augmentácia moč.mech:lsk.	5o32x.x	Iná parciálna resekcia močového mechúra:ost.
5o308.x	Augmentácia moč.mech:ost.	5o330.0	Vytv.rezervoáru moč.mechúra s pouz.ilea:otv.chir.
5o309	Appendikovezikostómia:laparotomicky	5o330.4	Vytv.rezervoáru moč.mechúra s pouz.ilea:lsk.
5o30a.0	Uzavretie extrofie močového mechúra:otv.chir.	5o330.x	Vytv.rezervoáru moč.mechúra s pouz.ilea:ost.
5o30a.4	Uzavretie extrofie močového mechúra:lsk.	5o331.0	Vytv.rezervoáru moč.mech.s pouz.hr.čreva:otv.chir.
5o30a.x	Uzavretie extrofie močového mechúra:ost.	5o331.4	Vytv.rezervoáru moč.mech.s pouz.hr.čreva:lsk.
5o30b.0	Uzavr.otv.urachu:otv.chir.	5o331.x	Vytv.rezervoáru moč.mech.s pouz.hr.čreva:ost.
5o30b.4	Uzavr.otv.urachu:lsk.	5o332.0	Vytv.rezervoáru moč.mech.s použitím ileocéka:otv.chir.
5o30b.x	Uzavretie otvoreného urachu:ost.	5o332.4	Vytv.rezervoáru moč.mech.s použitím ileocéka:lsk.
5o30c	Uzavretie vezikovaginálnych fistuly	5o332.x	Vytv.rezervoáru moč.mech.s použitím ileocéka:iné
5o30x.0	Ost.plast.rekonštr.moč.mechúra:otv.chir.	5o333.0	Vytv.rezervoáru moč.mech.s pouz.žalúdka:otv.chir.
5o30x.4	Ost.plast.rekonštr.moč.mechúra:lsk.	5o333.4	Vytv.rezervoáru moč.mech.s pouz.žalúdka:lsk.
5o30x.x	Ost.plast.rekonštr.moč.mechúra:ostatné	5o333.x	Vytv.rezervoáru moč.mech.s pouz.žalúdka:ost.
5o310	Epicystostómia perkutánná	5o334	Náhrada močového mechúra ortotopická
5o311.0	Jednoduchá cystektómia u muža:otv.chir.	5o335.0	Konv.inej supra-vez.der.na náhr.rezerv.moč.mech:otv.chir.
5o311.4	Jednoduchá cystektómia u muža:lsk.	5o335.4	Konv.inej supra-vez.der.na náhr.rezerv.moč.mech:lsk.
5o311.x	Jednoduchá cystektómia u muža:ostatné	5o335.x	Konv.inej supra-vez.der.na náhr.rezerv.moč.mech:ost.
5o312.0	Radik.cystektómia u muža bez uretrectóm:otv.chir	5o33x.0	Iná náhrada močového mechúra:otv.chir.
5o312.4	Radikálna cystektómia u muža bez uretrectómie:lsk.	5o33x.4	Iná náhrada močového mechúra:lsk.
5o312.x	Radik.cystektómia u muža bez uretrectómie:ost.	5o33x.x	Iná náhrada močového mechúra:iné
5o313.0	Rad.cystekt.b.uretrek,šetr.nerv.ciev.zv,zach.pot.muža:o.chir	5o340	Transuretrál. incízia chor.tk.moč.mechúra
5o313.4	Rad.cystekt.b.uretrek,šetr.nerv.ciev.zv,zach.pot.,muž:lsk.	5o341	Transuretrál.incízia chor.tk.hrdla moč.mechúra
5o313.x	Rad.cystekt.b.uretrekt.,šetr.nerv.ciev.zv,zach.pot.,muž:ost.	5o342	Transuretrál.excízia chor.tk.moč.mechúra
5o314.0	Rad.cystektómia s uretrectómiou,muž:otv.chir.	5o343	Transuretrál. resekcia nádoru moč.mechúra
5o314.4	Rad.cystektómia s uretrectómiou,muž:lsk.	5o344	Transuretrál.deštrukcia chor.tk.moč.mechúra
5o314.x	Rad.cystektómia s uretrectómiou,muž:ost.	5o345.0	Transuretr.res.chor.tk.moč.mech:bez fluorescencie
5o315.0	Eviscerácia malej panvy u muža:otv.chir.	5o345.1	Transuretr.res.tk.m.mech:fluorescenc.s hexaminolevulan.kys.
5o315.4	Eviscerácia malej panvy u muža:lsk.	5o345.2	Transuretr.res.chor.tk.m.mech:fluorescenc,pouz.iných látok
5o315.x	Eviscerácia malej panvy u muža:ostatné	5o346	Resekcia divertikla močového mechúra
5o31a.0	Jednoduchá cystektómia u ženy:otv.chir.	5o34x	Transuretr.incíz,excíz,deštr,res.chor.tk.m.mech:ost.
5o31a.4	Jednoduchá cystektómia u ženy:lsk.	5o353	OP evakuácia tamponády moč.mech:transuretr.
5o31a.x	Jednoduchá cystektómia u ženy:iný spôsob	5o354	Cystotómia[sectio alta]:OP evakuácia tamponády moč.mech
5o31b.0	Rad.cystektómia bez uretrectómie u ženy:otv.chir.	5o355	Cystotómia [sectio alta] bez ďalších výkonov

5o356	Cystotómia [sectio alta]:odstr.konkrementu	5o40x	Iné rekonštrukcie na močovej rúre
5o357	Cystotómia [sectio alta]:odstr.cudz.telesa	5o411.0	Uretrotómia:otv.chir.
5o360	Epicystostómia otv.chir	5o411.1	Optická uretrotómia
5o361.0	Cystostómia:otv.chir.	5o411.2	Laserová uretrotómia
5o362.0	Vežikokutaneostómia:s nekontinentnou stómou	5o412.0	Uretrotómia:otv.chir.
5o362.1	Vežikokutaneostómia:s kontinentnou stómou	5o412.1	Uretrotómia perineálna
5o363	Revízia cystostómie	5o413	Jednoduchá uretrektómia u muža ako samostat.výkon
5o364	OP dilatácia cystostom.kan.nalož.hrubost.epicystost.ciev	5o414	Radikálna uretrektómia u muža ako samostat.výkon
5o370.0	Iná exc,chor.tk.m.mech.vr.divertikulektomie:o chir	5o41c	Jednoduchá uretrektómia u ženy ako samostat.výkon
5o370.4	Iná exc,chor.tk.m.mech.vr.divertikulektomie:lsk	5o41d	Radikálna uretrektómia u ženy ako samostat.výkon
5o371.0	Iná deštr.chor.tk.moč.mech:otv.chir.	5o41x	Uretrektómia ako samostat.výkon, ostatné
5o371.4	Iná deštr.chor.tk.moč.mech:lsk.	5o421	Excízia karunkuly chor.tkaniva moč.rúry
5o372	Myektómia močového mechúra	5o422.2	Resekcia chorého tkaniva močovej rúry:perk-transv.
5o37x	Iná excízia a deštr.chor.tk.moč.mech:ost	5o422.t	Resekcia chorého tkaniva močovej rúry:transuretr.
5o390	Vežikopexia suprapubická	5o430.0	Transuretr.incízia.chor.tk.moč.rú.:vn.uretrotóm.b.opt.kontr.
5o391.0	Odstr.konkrementu z náhr.moč.mech:otv.chir.	5o430.1	Transuretr.incízia.chor.tk.moč.rú.:vn.uretrotóm.s opt.kontr.
5o391.4	Odstr.konkrementu z náhr.moč.mechúra:lsk	5o430.2	Transuretr.incízia.chor.tk.moč.r.:vnút.uretrotómia,laserom
5o392.0	Odstr.cudz.zieho telesa z náhradného mechúra:otv.chir.	5o431	Transuretr.incízia.chor.tk.moč.r.:incízia.vonk.zvieräča moč.r.
5o392.4	Odstr.cudz.zieho telesa z náhradného mechúra:lsk.	5o432	Resekcia 1 al.viac nádorov na vonk.ústí moč.rúry
5o393.0	Odstránenie hlienov z náhradného mechúra:otv.chir.	5o43x	Transuretr.incízia chor.tk.moč.rúry:ost.
5o393.4	Odstránenie hlienov z náhradného mechúra:lsk.	5o440	Plastická meatotómia moč.rú:incízia močovej rúry
5o394.0	Excízia chor.tkaniva z náhradného mechúra:otv.chir.	5o441	Plastická meatotómia moč.rú:meatoplastika
5o394.1	Excízia chor.tkaniva z náhradného mechúra:perkutánne	5o442	Meatotómia
5o394.3	Excízia chor.tkaniva z náhradného mechúra:cez stómiu	5o443	MA- meatal advancement
5o394.4	Excízia chor.tkaniva z náhradného mechúra:lsk.	5o44x	Plastická meatotómia moč.rúry:ost.
5o394.t	Excízia chor.tkaniva z náhradného mechúra:transuretr.	5o451	Sondáž močovej rúry
5o394.x	Excízia chor.tkaniva z náhradného mechúra:ost.	5o452	Dilatácia striktúry močovej rúry
5o395.0	OP zastavenie krvácania na moč.mechúri:otv.chir.	5o45x	Iná operačná dilatácia močovej rúry
5o395.1	OP zastavenie krvácania na moč.mechúri:perkutánne	5o490	TIP-Snodgrassova plastika
5o395.3	OP zastavenie krvácania na moč.mechúri:cez stómu	5o491	OP cystoutreto-enterokély rekonštr./s plastikou sfinkteru
5o395.4	OP zastavenie krvácania na moč.mechúri:lsk.	5o492	Zavedenie stentu do moč.rúry
5o395.t	OP zastavenie krvácania na moč.mechúri:transuretr.	5o493	Zavedenie uretrálnej endoprotézy transuretr.
5o395.x	OP zastavenie krvácania na moč.mechúri:ost.	5o496	Incízia periuretrálneho tkaniva
5o396.0	Operačná dilatácia na močovom mechúri:otv.chir.	5o497	Excízia periuretrálneho tkaniva
5o396.4	Operačná dilatácia na močovom mechúri:lsk.	5o498	Adheziolyza na močovej rúre a periuretrálnom tkanive
5o397.0	Injekčná liečba na moč.mechúri:otv.chir.	5o49b	Posunutie vonkajšieho ústia moč.rú.a glanduloplastika
5o397.3	Injekčná liečba na moč.mechúri:cez stómiu	5o49c	Duckettova plastika
5o397.4	Injekčná liečba na moč.mechúri:lsk.	5o900.1	Perirenál.incízia retroperitoneál.tk:otv.ch.abd.
5o397.t	Injekčná liečba na moč.mechúri:transuretr.	5o900.2	Perirenál.incízia retroperitoneál.tk:lumbt.
5o398.0	Revízia na močovom mechúri:otv.chir.	5o900.4	Perirenál.incízia retroperitoneál.tk:lsk.
5o398.4	Revízia na močovom mechúri:lsk.	5o901.1	Perirenál.drenáž retroperitoneál.tk:otv.ch.abd.
5o39x.0	Iné OP na moč.mech:otv.chir.	5o901.2	Perirenál.drenáž retroperitoneál.tk:lumbt.
5o39x.4	Iné OP na močovom mechúri:lsk.	5o901.4	Perirenál.drenáž retroperitoneál.tk:lsk.
5o400	Rekonštr.prostat/membranóz.časti moč.rúry po poran.	5o902.1	Retroperitoneál.drenáž retroperitoneál.tk:lpt.
5o401	Uzavretie uretrotómie	5o902.2	Retroperitoneál.drenáž retroperitoneál.tk:lumbt.
5o402	Uzavretie uretrotokátnej fistuly	5o902.4	Retroperitoneál.drenáž retroperitoneál.tk:lsk.
5o404	Uzavretie uretrotokátnej fistuly	5o903.1	Panvová drenáž retroperitoneál.tk:lpt.
5o405	Reanastomóza močovej rúry po poranení	5o903.2	Panvová drenáž retroperitoneál.tk:lumbt.
5o406	Reanastomóza močovej rúry s resekciov striktúry	5o903.4	Panvová drenáž retroperitoneál.tk:lsk.
5o407	End to end anastomóza uretry	5o905.1	Excízia perirenálneho tkaniva:lpt.
5o408.1	Onlay plastika pri striktúre uretry	5o905.2	Excízia perirenálneho tkaniva:lumbt.
5o408.2	Onlay plastika so štepom z bukálnej sliznice	5o905.4	Excízia perirenálneho tkaniva:lsk.
5o408.x	Onlay plastika	5o906.1	Excízia retroperitoneálneho tkaniva:lpt.
5o409.1	Inlay Onlay plastika pri striktúre moč.rúry	5o906.2	Excízia retroperitoneálneho tkaniva:lumbt.
5o409.x	Inlay Onlay plastika, ost.	5o906.4	Excízia retroperitoneálneho tkaniva:lsk.
5o40a.1	1-dobá plast.rekonštr.moč.rúry s použ.kože predkožky	5o906.50	Resekcia nádoru retroperitonea v bruš.obl.,laparotomicky
5o40a.2	1-dobá plast.rekonštr.moč.rúry s použ.kože penisu	5o906.51	Resekcia nádoru retroperitonea v malej panve, laparotomicky
5o40a.3	1-dobá plast.rekonštr.moč.rúry s použ.transpl.slizn.dut.úst.	5o907.1	Radikál.paraaortál.lymfadenektómia v kombi.s inými OP:lpt.
5o40a.4	1-dobá plast.rekonštr.moč.rúry s použ.sliznice moč.mech.	5o907.2	Radikál.paraaortál.lymfadenekt.kombi.s inými OP:lumbt.
5o40a.5	1-dobá plast.rekonštr.moč.rúry s použ.okol.tk.pri striktúre moč.r.	5o907.4	Radikál.paraaortál.lymfadenekt.kombi.s inými OP:lsk.
5o40a.x	1-dobá plast.rekonštr.moč.rúry:ost.	5o907.x	Radikál.paraaortál.lymfadenekt.kombi.s inými OP:ost.
5o40b.1	2-dobá plast.rekonštr.moč.rúry:1.doba s použ.kože predkožky	5o908.1	Radik.panvová lymfadenektómia v kombi.s i.OP:lpt.
5o40b.2	2-dobá plast.rekonštr.moč.rúry:1.doba s použ.kože penisu	5o908.2	Radik.panvová lymfadenektómia v kombi.s i.OP:lumbt.
5o40b.3	2-dobá plast.rekonštr.moč.rú:1.doba pou.transpl.sliz.DÚ	5o908.4	Radik.panvová lymfadenektómia v kombi.s i.OP:lsk.
5o40b.4	2-dobá plast.rekonštr.moč.rúry:1.doba s použ.sliznice moč.m.	5o908.x	Radik.panvová lymfadenektómia v kombi.s i.OP:iné
5o40b.5	2-dobá plast.rekonš.moč.rú.s použ.okol.tk.pri striktúre moč.r.	5o909.1	Res.tkaniva bez presného urč.vzťahu k org:lpt.
5o40b.6	2-d. plast.moč.rú.s použ.bukálnej sliznice pri striktúre moč.rú	5o909.2	Res.tkaniva bez presného urč.vzťahu k org:lumbt.
5o40b.x	Dvojdobá plastická rekonštr.moč.rúry,ost.	5o909.4	Res.tkaniva bez presného urč.vzťahu k org:lsk.
5o40c	Plastická rekonštrukcia ženskej epispadie	5o909.x	Res.tkaniva bez presného urč.vzťahu k org:ost.
5o40d	Plastická rekonštr.ženskej hypospadie	5o90x.1	Iná incízia a excízia retroperit.tk:lpt.

5o90x.2	Iná incízia a excízia retroperit.tk:lumbt.	5o994.70	Pelvic organ prolaps[POP] zadný diel bez synt.mat:vag.
5o90x.3	Iná incízia a excízia retroperit.tk:torakoabd.	5o994.71	Pelvic organ prolaps [POP] zadný diel so synt.mat:vag.
5o90x.4	Iná incízia a excízia retroperit.tk:lsk.	5o995.1	Res/prer.alopl.p/sietky-reviz.po OP inkont/prol:perineál
5o911	Incízia perivezikálneho tkaniva	5o995.2	Res/prer.alopl.p/sietky-reviz.po OP inkont/prol:abd.
5o912	Excízia perivezikálneho tkaniva	5o995.3	Res/prer.alopl.p/sietky-reviz.po OP inkont/prol:komb.vag-abd
5o91x	Incízia a excízia perivezikálneho tkaniva:ost.	5o995.4	Res/prer.alopl.p/sietky-rev.po OP inkon/prol:komb.abd-perin
5o920.1	Bulbárna implantácia umelého zvierača, jeden prsteneč	5o995.7	Res/prer.alopl.p/sietky-reviz.po OP inkont/prolaps:vag.
5o920.2	Bulbárna implantácia umelého zvierača, dva prstence	5o995.x	Res/prer.alopl.pás./siet-rev.po OP pre inkon/prolaps:ost.
5o920.3	Bulbár.implant.umelého zvierača,hrdlo moč.mechúra	5o99x	Iné OP na močovopohlavnom systéme:ost
5o920.x	Implantácia umelého zvierača, ostatné	5p111.t	Incízia prostaty, transuretrálne
5o921	Odstránenie umelého zvierača	5p111.x	Incízia prostaty, ostatné
5o922.1	Bulbárna výmena umelého zvierača,1 prsteneč	5p112	Incízia periprostatického tkaniva bez drenáže
5o922.2	Bulbárna výmena umelého zvierača,2 prsteneč	5p113	Incízia a drenáž periprostatického tkaniva
5o922.3	Bulbár.výmena umelého zvierača,hrdlo moč.mechúra	5p114	Incízia abscesu prostaty transuretrálna
5o922.x	Výmena umelého zvierača, ostatné	5p115	Drenáž abscesu prostaty transrektálne
5o923	Revízia zákroku pri umelom zvierači	5p116	Excízia periprostatického tkaniva
5o92x	Iné zákroky pri umelom zvierači	5p11x	Incízia prostaty,Incízia/excízia periprostatického tk:ost.
5o930.1	Transvag.závesná OP s použ.autolog.m:plastika levátorov	5p121.1	Prostatektómia:suprapubicky-transvezikálne,lpt.
5o930.2	Transvag.závesná OP s pou.autolog.m:pubokolokocygeál.pl	5p121.2	Prostatektómia retropubicky:laparotomicky
5o930.3	Transvag.závesná OP s použ.autolog.m:fasciová závesná OP	5p121.3	Prostatektómia retropubicky:laparoskopicky
5o930.x	Transvag.závesná OP s použ.autolog.m:ost.	5p121.4	Prostatektómia transperineálne:lpt.
5o931.1	Transvag.závesná OP dury s použ.alogen.m	5p121.x	Prostatektómia:ost.
5o931.2	Transvag.závesná OP fascie s použ.alogen.m	5p122.2	Rad.prostatektómia bez reg.LNE:retropubicky
5o931.x	Transvag.závesná OP s použ.alogen.m:ost.	5p122.3	Rad.prostatektómia bez reg.LNE:perineálne
5o932.1	Transvag.závesná OP s použitím alopl.mat:TVT/TOT	5p122.4	Radikál.prostatektómia bez reg.LNE:lsk.
5o932.x	Transvag.závesná OP s použitím alopl.mat:iné	5p122.8	Rad.prostatektómia bez reg.LNE:rob.
5o93x	Transvaginálna závesná operácia:iná	5p123.2	Rad.prostatekt.b.reg.LNE,šetr.nervovociiev.zv:retropub
5o941.1	Suprapub.uretrovezik.slučková OP dury s použ.alogén.mat.	5p123.3	Rad.prostatekt.b.reg.lymfadenekt,šetr.nerv-ciev.zv:perineál
5o941.2	Suprapub.uretrovezik.slučková OP fascie s použ.alogén.m.	5p123.4	Rad.prostatektómia bez reg.LNE,šetr.nervovociiev.zv:lsk.
5o941.3	Suprapub.uretrovezik.slučk.OP svalstva s použ.alogén.m.	5p123.8	Rad.prostatekt.bez reg.LNE,šetr.nervovociiev.zv:robot.
5o942.0	Suprap.uretrovez.slučk.OP použ.aloplast.mat:neadjustovateľ.	5p124.2	Rad.prostatektómia s regionál.LNE:retropubicky
5o942.1	Suprap.uretrovez.slučk.OP použ.aloplast.mat:adjustovateľ.	5p124.3	Rad.prostatekt.s reg.lymfadenekt:perineál,lsk.lymfadenekt
5o94x	Suprapub.uretrovezik.slučková OP [sling]:ost.	5p124.4	Radikál.prostatektómia s reg.LNE:lsk.
5o950.1	Parauret.instiláč.metódy s použ.dextr-hyalur.gél	5p124.8	Rad.prostatektómia s reg.LNE:robot.
5o950.2	Parauretrál.instiláč.metódy s použ.i.mat.	5p125.2	Rad.prostatekt.s reg.LNE,šetr.nervovociiev.zv:retropub
5o951	Jednodobé vytvorenie neomočovej rúry	5p125.3	Rad.prostatekt.s r.LNE,šetr.n-c.zv:perin,lsk.lymfadenekt
5o952.1	Dvojdobé vytvorenie neomočovej rúry, prvá doba	5p125.4	Rad.prostatektómia s reg.LNE,šetr.nervovociiev.zv:lsk.
5o952.2	Dvojdobé vytvorenie neomočovej rúry, druhá doba	5p125.5	Rad.prostatektómia s reg.LNE,šetr.nervovociiev.zv:rob.
5o953	Uretropexia bez bližšieho určenia	5p126.2	Radik. prostatekt.s rozšír.LNE:retropubicky
5o954	Interpozičné operácie pre inkontinenciu moču	5p126.3	Radik.prostatekt.s rozš.LNE:perineál.a lsk.lymfadenekt.
5o955	Uretrocystolýza u ženy	5p126.4	Radik. prostatekt. s rozšír.lymfadenekt:laparoskopicky
5o956.1	Suspenz.OP(závesná OP)pri inkont.muža použ.aloplast.mat	5p126.8	Radik. prostatekt. s rozš.lymfadenekt: roboticky
5o956.x	Suspenzná OP(závesná OP) pri inkontinencii u muža:ost.	5p127.2	Radik.prostatekt.s rozš.LNE,šetr.nerv-ciev.zváz:retropub
5o95a	Adjustovateľná th.inkontinencie moču:implant.um.zv.	5p127.3	Rad.prostatekt.s rozš.LNE,šetr.nerv-c.zváz:perineál.a lsk.LNE
5o95b	Adjustovateľná th.inkontinencie moču:explant.um.zv.	5p127.4	Radik.prostatekt.s rozš.LNE,šetr.nerv-ciev.zváz:lsk.
5o95c	Adjustovateľná th.inkontinencie moču:revízia um.zvierača	5p127.5	Radik.prostatekt.s rozš.LNE,šetr.nerv-ciev.zváz:robot.
5o95d	Adjustovateľná th.inkontinencie moču:vým.umel.zvierača	5p12x	Iná radikálna prostatektómia
5o95x	Iné operácie pre inkontinenciu moču, ost.	5p131	Transrektál.a perkutánna termodeštrukcia tkaniva prostaty
5o960	Uretropubopexia	5p132	Transrektál.a perkutánna deštrukcia tkaniva prostaty UZV
5o961	Uretrokolposuspenzia	5p133	Transrekt.a perkut.deštrukcia tk.prostaty nosičmi žiarenia
5o962	Uretrokolposuspenzia s laterálnou fixáciou pošvy	5p134	Aplikácia rádiových zrn do prostaty
5o963	Parauretrálna ihlová suspenzia	5p135	Kryodeštrukcia tkaniva prostaty
5o96x	Abdomin.retropubická a parauretrálna závesná OP:ost.	5p136	Mikrovlnná deštrukcia prostaty
5o990	Zriadenie uretrovezikálneho prechodu	5p13x	Transrektálna a perkutánna deštr.tk.prostaty:ost.
5o992.10	Pelvic organ prolaps[POP] pred.diel bez synt.mat:lpt.	5p140.1	Transuretr.endores.tk.prostaty:elektrores.TURP
5o992.11	Pelvic organ prolaps [POP], pred.diel lpt s použ.syntet.mat	5p140.2	Transuretr.endores.tk.prost:elektrores s epicystostóm.trok.
5o992.40	Pelvic organ prolaps[POP] pred.diel bez synt.mat:lsk.	5p141	Transuretrálna endoresekcia tk.prostaty:kryoablácia
5o992.41	Pelvic organ prolaps [POP], pred. diel lsk s použ.syntet.mat	5p142	Transuretr.endores.tk.prostaty:termores/termodešt.
5o992.70	POP predný diel bez synt.mat:vaginál.	5p143.1	Transuretr.endores.tk.prostaty:intersticiál.laser.deštr
5o992.71	POP predný diel so syntet.mat:vag.	5p143.2	Transuretrál.endoresekcia tk.prostaty:viz.kontr.las.ab [VLAP]
5o993.10	Pelvic organ prolaps [POP], stred.diel lpt bez použ.syntet. mat	5p143.3	Transuretr.endores.tk.prostaty:laser.vaporizácia prostaty
5o993.11	Pelvic organ prolaps [POP] stred.diel so synt.mat:lpt.	5p143.x	Transuretrálna endoresekcia tk.prostaty:laserová deštr:iná
5o993.40	Pelvic organ prolaps [POP], stred.diel lsk bez použ.syntet. mat	5p144	Transur.endores.tk.prostaty:transuretr.ihl.abl.tk.prost[TUNA]
5o993.41	Pelvic organ prolaps [POP] stred.diel so synt.mat:lsk	5p145	Transur.endores.tk.prostaty:elektrická vaporizácia
5o993.70	Pelvic organ prolaps [POP] stred.diel bez synt.mat:vag.	5p146	Transur.endores.tk.prostaty:bipolár.resekcia(enukleácia)
5o993.71	Pelvic organ prolaps [POP],stred.diel vaginál.s pou.syntet.mat	5p14x	Transuretrálna endoresekcia tk.prostaty:ost.
5o994.10	Pelvic organ prolaps [POP],zadný diel lpt bez použ.synt.mat	5p151↔	Incízia na semenných mechúrikoch
5o994.11	Pelvic organ prolaps [POP] zadný diel lpt s použ.syntet.mat.	5p152↔	Excízia na semenných mechúrikoch
5o994.40	Pelvic organ prolaps [POP], zadný diel lsk bez použ.syntet.mat	5p153↔	Exstirpácia na semenných mechúrikoch
5o994.41	Pelvic organ prolaps [POP] zadný diel lsk s použ.syntet.mat	5p15x↔	Operácie na semenných mechúrikoch:ost.

5p190.1	Ošetrovanie krvácania na prostate:laparotom.	5p49x↔	Iné OP na semen.povrazci,nadsemeníku a semenovode:ost
5p190.t	Ošetrovanie krvácania na prostate:transuretrál.	5p503	Cirkumcizia
5p191	Rekonštrukcia prostaty po poranení	5p504	Frenuloplastika a plastika predkožky
5p192	Dilatácia prostatickej močovej rúry	5p505.1	Krvavá repozícia na predkožke pre parafimózu v celk.anestézii
5p193	Zavedenie stentu do prostatickej močovej rúry	5p505.2	Nekrvavá repoz. na predkožke pre parafimózu v CA
5p194	Výmena stentu v prostatickej močovej rúre	5p506	Uvoľn.prepuciálnych zrastov na predkožke[synechiolyza]
5p196	Iné operácie na prostate:revízia	5p511	Lok.excízia chor.tk.penisu
5p197	Zavedenie prostatickej endoprotézy	5p512	Lok.deštrukcia chor.tk.penisu
5p201	Excízia fistuly skróta	5p51x	Lok.excízia a deštr.chor.tk.penisu:ost.
5p20x	Iná excízia a deštr.chor.tk.skróta	5p521	Čiastočná amputácia penisu
5p211	Parciálna resekcia chorého tkaniva skróta	5p522	Totálna amputácia penisu
5p212	Radikálna resekcia chorého tkaniva skróta	5p523	Emaskulinizácia penisu
5p221	Operácia skróta pre úraz	5p530	Sutúra penisu pri poranení
5p233	Incízia skróta a tunica vaginalis testis:odstr.cudz.t.	5p531	Narovnanie tela penisu
5p241	Plastická rekonštrukcia skróta a tunica vaginalis testis	5p532	Plast.rekonštrukcia penisu pri zmene pohlavia
5p242	Vytvor.a rekonštrukcia skróta a tunica vaginalis testis	5p533	Úprava penoskrotálnej transpozície
5p301.0↔	Orchiektómia bez epididymektómie:inguin.retencia semenn	5p534	Operácia zanoreného penisu
5p301.2↔	Orchiektómia bez epididymektómie:skrotálne	5p535	Operácia zlomeniny penisu
5p302.0↔	Orchiektómia s epididymektómiou:inguin.reten.semennika	5p536	Preťatie ligamentum suspensorium penis
5p302.2↔	Orchiektómia s epididymektómiou:skrotálne	5p537	Operácie pri induratio penis plastica
5p303.1↔	Abdominálna retencia semenníka:lpt.	5p53x	Plastická rekonštrukcia penisu:ost.
5p303.4↔	Abdominálna retencia semenníka:lsk.	5p541	Plast.rek.epispád,muž:narovnanie tela penisu a chordektóm
5p304↔	"Rad.orchiekt,epididymekt.a odstránením""spermatic cord""	5p542	Plast.rek.episp.muž:uvoľ.kaver.tel,ventr.transpoz.moč.rúry
5p305.0↔	Odstr.zostávajúceho semenníka:inguinálne	5p543.0	Plast.rekonštr.epispádie,muž:vytv.moč.rúry pou.kože predkož
5p305.2↔	Odstr.zostávajúceho semenníka:skrotálne	5p543.1	Plast.rekonštr.epispádie,muž:vytv.moč.rúry pou.kože penisu
5p306↔	Orchiektómia u novorod.pre intrauter.torziu testis:inguinál.	5p543.2	Plast.rekonštr.epispádie,muž:vytv.moč.rúry pou.bukál.slizn.
5p30x↔	Orchiektómia:ost.	5p543.3	Plast.rekonštr.epispád,muž:vytv.moč.rúry pou.slizn.m.mech
5p311↔	Orchidopexia s funikulólýzou	5p543.x	Plast.rekonštr.epispádie,muž:vytv.moč.rúry:ost.
5p312↔	Orchidopexia skrotálne	5p54x	Plastická rekonštrukcia epispádie u muža:ost
5p31x↔	Orchidopexia:ost.	5p551	Plast.rekonštr.hypospádie,muž:meatoglandulárna plast.
5p320.1↔	Oper.premies.abd.ulož.semenníka bez mikrovask.anast:lpt.	5p552	Plast.rek.hyposp.muž:narovnanie tela pen,chordekt
5p320.4↔	Oper.premiestn.abd.ulož.sem.bez mikrovaskul.anastom:lsk.	5p553.0	Plast.rekonštr.hypospádie,muž:vytv.moč.rúry:s kože predkožky
5p321.1↔	OP premiestn.abdomin.ulož.sem.s mikrovaskul.anast:lpt.	5p553.1	Plast.rekonštr.hypospádie,muž:vytv.moč.rúry:s kože penisu
5p321.4↔	OP premiestn.abd.ulož.sem.s mikrovaskulárnou anast:lsk.	5p553.2	Pl.rekonštr.hypospádie,muž:vytv.moč.rúry:transpl.bukál.sl
5p32x↔	OP premiestnenie abdominál.uloženého semenníka:ost.	5p553.3	Pl.rekonštr.hypospád,muž:vytv.moč.rúry:transpl.sl.m.mech
5p351↔	Sutúra semeníka po poranení	5p553.x	Plast.rekonštr.hypospádie,muž:vytv.moč.rúry:iné
5p35x↔	Rekonštrukcia semeníka:ost.	5p554	King-Duplay plastika
5p391.0	Explorácia pri kryptorchizme:inguin.	5p555	Plastická rekonštr.hypospádie u muža:sekundárny výkon
5p391.1↔	Explorácia pri kryptorchizme:lpt.	5p556	Mathieu plastika
5p391.4	Explorácia pri kryptorchizme:lsk.	5p55x	Plastická rekonštr.hypospádie u muža:ost.
5p391.x	Explorácia pri kryptorchizme:ost	5p590	Incízia na penise
5p392↔	Odobratie tk.semenníka v príprave umel.oplodnenia	5p591	Adheziolyza na penise
5p393↔	Incízia semeníka	5p592	Uzavretie venózneho úniku penisu
5p394↔	Excízia a deštrukcia chorého tkaniva semenníka	5p593	Revaskularizač.OP na penise
5p401.2↔	Sklerotizácia testikulárnej žily:skrotálne	5p594	Shuntové OP kavernóz.telesách penisu
5p402.0↔	Resekcia testikulárnej žily a testikulárnej tepny:inguin	5p595.1	Implantácia semirígidnej penilnej protézy
5p402.1↔	Resekcia testikulárnej žily a testikulárnej tepny:otv.mikrochir	5p595.2	Implantácia hydraulickéj penilnej protézy
5p402.3↔	Resekcia testikulárnej žily a testikulárnej tepny:lumb	5p595.x	Implantácia penilnej protézy,ost.
5p402.4↔	Resekcia testikulárnej žily a testikulárnej tepny:lsk.	5p596	Revízia penilnej protézy
5p403↔	OP hydrokély semenn.povrazca	5p597.1	Výmena penilnej protézy na semirígidnú protézu
5p40x↔	Oper.th.varikokély a hydrokély semenného povrazca:ost	5p597.2	Výmena penilnej protézy na hydraulickú protézu
5p411↔	Excízia cysty v oblasti nadsemenníka	5p597.x	Výmena penilnej protézy, ostatné
5p412↔	Excízia spermatokély v obl.nadsemenníka	5p598	Odstánenie penilnej protézy
5p413↔	Excízia Morgan.hydatídy v obl.nadsemenníka	5p599	Replantačia na penise
5p41x↔	Excízia v oblasti nadsemenníka,ost.	5p59x	Iné operácie na penise:ost.
5p421↔	Parciálna epididymektómia	5p5a0	OP na zmenu pohlavia:zo ženy na muža
5p422↔	Totálna epididymektómia	5p5a1	OP na zmenu pohlavia:z muža na ženu
5p42x↔	Epididymektómia, ostatné	5q001.0↔	Enukleácia ovariálnej cysty:lpt.
5p431↔	Sutúra semenného povrazca po poranení	5q001.1↔	Enukleácia ovariálnej cysty:vag.lsk.asist.
5p432↔	Plastická rekonštrukcia semenného povrazca	5q001.2	Enukleácia ovariálnej cysty, vaginálne
5p461↔	Sutúra semenovodu a nadsemenníka po poranení	5q001.4↔	Enukleácia ovariálnej cysty:lsk.
5p462↔	Vazovazostómia	5q001.8↔	Enukleácia ovariálnej cysty:robot.
5p463↔	Epididymovazostómia	5q002.0	Excízia peritoneálnej endometriózy:lpt.
5p464↔	Tubulovazostómia	5q002.1	Excízia peritoneálnej endometriózy:vag.lsk.asist.
5p465↔	Vytvorenie umelej spermatokély	5q002.4	Excízia peritoneálnej endometriózy:lsk.
5p46x↔	Rekonštrukcia semenovodu a nadsemenníka:ost.	5q002.8	Excízia peritoneálnej endometriózy:robot.
5p491↔	Incízia rozrušenia zrastov, epididymotómia	5q003	Resek.rektovag.septa pri infiltr.endometrióze
5p492↔	Incízia rozrušenia zrastov spermatického povrazca	5q010.0↔	Parciálna resekcia vaječníka:lpt.
5p493↔	Adheziolyza semenného povrazca	5q010.4↔	Parciálna resekcia vaječníka:lsk.
5p494↔	Odber tkaniva nadsemenníka v prípr.pred umel.oplodnením	5q010.8↔	Parciálna resekcia vaječníka:robot.

5q011.0↔	Ovarektómia po predch.parc.resekcii:lpt.	5q401.2	Odstránenie myómov maternice: hysteroskopicky
5q011.4↔	Ovarektómia po predch.parc.resekcii:lsk.	5q401.4	Odstránenie myómov maternice:lsk.
5q011.8↔	Ovarektómia po predch.parc.resekcii:robot.	5q401.7	Odstránenie myómov maternice:vag.
5q012.0	Ovarektómia, laparotomicky	5q401.8	Odstr.mýomov maternice:roboticky
5q012.1↔	Ovarektómia:vag.lsk.asist.	5q402.2	Dilatácia a kyretáž:vag.s hysteroskop.asist.
5q012.4↔	Ovarektómia:lsk.	5q402.7	Dilatácia a kyretáž:vaginálne kyretou
5q012.7↔	Ovarektómia:vag.	5q403	Deštrukcia endometria:termoabláciou
5q013.0↔	Rad.ovarektómia [sek.debulking-cytoredukcia]:lpt.	5q404.0	Odstránenie endometriomu techn.strippingu:lpt.
5q013.4↔	Rad.ovarektómia [sek.debulking-cytoredukcia]:lsk.	5q404.4	Odstránenie endometriomu techn.strippingu:lsk.
5q013.8↔	Rad.ovarektómia [sek.debulking-cytoredukcia]:rob.	5q404.8	Odstránenie endometriomu techn.Strippingu:rob.
5q014.0↔	Radikálna ovarektómia:lpt.	5q405.0	Pelvicná exenterácia:lpt.
5q014.4↔	Radikálna ovarektómia:lsk.	5q405.4	Pelvicná exenterácia:lsk.
5q014.8↔	Radikálna ovarektómia:robot.	5q405.8	Pelvicná exenterácia:robot.
5q030.0↔	Salpingoovariolýza:lpt.	5q410.0	Trachelektómia:lpt.
5q030.4↔	Salpingoovariolýza:lsk.	5q410.4	Trachelektómia:lsk.
5q030.8↔	Salpingoovariolýza:robot.	5q410.7	Trachelektómia:vag.
5q031.0↔	Adnexektómia:lpt.	5q420	Hemihysterektómia
5q031.4↔	Adnexektómiálsk.	5q426.10	Subt.simplex.HYE(b.odstr.vaječníka/vaječnikov), abdomin.
5q031.5↔	Adnexektómia:konv.z endoskopie na otv.ch.	5q426.14	Subt.simplex.HYE(b.odstr.vaječníka/vaječnikov), lsk
5q031.7↔	Adnexektómia:vaginálne	5q426.18	Subt.simplex.HYE(b.odstr.vaječníka/vaječnikov), robot.
5q031.8↔	Adnexektómia:robot.	5q426.20	Subtotál.HYE s odstr.vaječníka/vaječnikov, abdominálne
5q042.0↔	Transpozícia vaječnikov:lpt.	5q426.24	Subtotál.HYE s odstr.vaječníka/vaječnikov, laparoskopicky
5q042.4↔	Transpozícia vaječnikov:lsk.	5q426.28	Subtotál.HYE s odstr.vaječníka/vaječnikov, roboticky
5q043.0↔	Transpozícia vaječnikov súč.s iným výk:lpt.	5q426.30	HYE simpl.(b. odstr.vaječníka/vaječnikov), abdominálne
5q043.4↔	Transpozícia vaječnikov súč.s iným výk:lsk.	5q426.31	HYE simpl.(b. odstr.vaječníka/vaječnikov), kombi.s lsk asist.
5q043.8↔	Transpozícia vaječnikov súč.s iným výk:robot.	5q426.34	HYE simpl.(b. odstr.vaječníka/vaječnikov), laparoskopicky
5q090.0↔	Parovariálna cystektómia:lpt.	5q426.37	HYE simpl.(b. odstr.vaječníka/vaječnikov), vagin.bez plastiky
5q090.1↔	Parovariálna cystektómia:s lsk.asist.	5q426.38	HYE simpl.(b. odstr.vaječníka/vaječnikov), roboticky
5q090.4↔	Parovariálna cystektómia:lsk.	5q427.10	HYE s odstr.vaječníka/vaječnikov, laparotomicky
5q090.8↔	Parovariálna cystektómia:robot.	5q427.11	HYE s odstr.vaječníka/vaječnikov, kombinovaná
5q101.0↔	Salpingektómia:lpt.	5q427.14	HYE s odstr.vaječníka/vaječnikov, laparoskopicky
5q101.4↔	Salpingektómia:lsk.	5q427.17	HYE s odstr.vaječníka/vaječnikov, vaginálne
5q101.8↔	Salpingektómia:robot.	5q427.18	HYE s odstr.vaječníka/vaječnikov, roboticky
5q110.0	Uzáver tuby pre sterilizáciu:lpt.	5q427.21	Vaginálna hysterektómia s prednou pošvovou plastikou
5q110.3	Uzáver tuby pre sterilizáciu:hsk.	5q427.22	Vaginálna hysterektómia so zadnou pošvovou plastikou
5q110.4	Uzáver tuby pre sterilizáciu laparoskopicky	5q428.00	Radik.HYE s odstr.vaječníka/vaječnikov, abdominálne
5q110.7	Uzáver tuby pre sterilizáciu:vag.	5q428.04	Radik.HYE s odstr.vaječníka/vaječnikov, laparoskopicky
5q120.0↔	Narezanie vajčíkovodu:lpt.	5q428.07	Radik.HYE s odstr.vaječníka/vaječnikov, vaginálne
5q120.4↔	Narezanie vajčíkovodu:lsk.	5q428.08	Radik.HYE s odstr.vaječníka/vaječnikov, roboticky
5q120.8↔	Narezanie vajčíkovodu:robot.	5q428.10	Rad.HYE s odstr.vaječ/vaječnikov,abdomin.a detek.sentin.LU
5q130.0↔	Neostómia:lpt.	5q428.20	Radik.HYE s transpozíciou vaječnikov, abdominálne
5q130.4↔	Neostómia:lsk.	5q428.24	Radik.HYE s transpozíciou vaječnikov, laparoskopicky
5q130.8↔	Neostómia:robot.	5q428.27	Radik.HYE s transpozíciou vaječnikov, vaginálne
5q131.0↔	Fimbrioplastika:lpt.	5q428.28	Radik.HYE s transpozíciou vaječnikov, roboticky
5q131.4↔	Fimbrioplastika:lsk.	5q428.30	Radik.HYE s transpoz.vaječnikov, abdominálne a detekt.sent.LU
5q131.8↔	Fimbrioplastika:robot.	5q428.34	Radik.HYE s transpozíciou vaječnikov, lsk a detekt.sent.LU
5q132.0	Reanastomóza:lpt.	5q428.37	Radik.HYE s transpozíciou vaječnikov, vagin. a detekt.sent.LU
5q132.4	Reanastomóza:lsk.	5q428.38	Radik.HYE s transpozíciou vaječnikov, robot.a detekt.sent.LU
5q132.8	Reanastomóza:robot.	5q520	Radikálna parametrektómia
5q133↔	Rekonštrukcia vajčíkovodu:lpt.	5q530.0	Rekonštrukčná OP VVCH maternice:lpt.
5q140↔	Pertubácia terapeutická	5q530.3	Rekonštrukčná OP VVCH maternice:hysterosk.
5q141↔	Rekanalizácia vajčíkovodov pod hysterosk.kontrolou	5q530.4	Rekonštrukčná OP VVCH maternice:lsk.
5q142↔	Rekanalizácia vajčíkovodov pod skiaskop.kontr.	5q530.8	Rekonštrukčná OP VVCH maternice:robot.
5q210	Konizácia krčka maternice	5q595	Elektrodiatermokoag./kryochir.zásah v obl.krčka maternice
5q211	Elektrokonizácia krčka maternice	5q596	Adheziolýza vaginálne
5q212	Laserová konizácia krčka maternice	5q597.0	Ventrosuspenzia maternice:lpt.
5q213	Kryonizácia krčka maternice	5q597.4	Ventrosuspenzia maternice:lsk.
5q220	Excízia z krčka maternice	5q597.7	Ventrosuspenzia maternice:vag.
5q221.0	Rad.trachelektómia a detekcia sentin.LU:lpt.	5q597.8	Ventrosuspenzia maternice:robot.
5q221.1	Rad.trachelektómia a det.sentin.LU:vag.lsk.asist.	5q610	Hymenotómia,hymenektómia
5q221.4	Rad.trachelektómia a detekcia sentin.LU:lsk.	5q620.1	Excízia z pošvy
5q221.7	Rad.trachelektómia a detekcia sentin.LU:vag.	5q620.2	Exstirpácia nádoru pošvy
5q223	Amputácia krčka maternice	5q621	Kryonizácia v oblasti pošvy alebo vulvy
5q230	Serkláž krčka maternice rôznymi technikami	5q630	Kolpokleisis
5q231.0	Abdominálna serkláž:lpt.	5q632	Semikolpokleisis
5q231.4	Abdominálna serkláž:lsk.	5q633.0	Parciálna kolpektómia:abdominálne
5q291	Tracheloplastika	5q633.7	Čiastočná kolpektómia:vaginálne
5q293	Vaporizácia laserová	5q634.0	Totálna kolpektómia:abdominálne
5q401.0	Odstránenie myómov maternice:abd.	5q634.7	Totálna kolpektómia:vaginálne
5q401.1	Odstránenie myómov maternice kombinovane	5q640	Predná vaginálna plastika s plastikou panvového dna

5q641	Zadná vaginálna plastika s plastikou panvového dna	5r334.x↔	Parc.salpingektómia s rekonštr:iná
5q642	Vaginál.plastika s elev.maternice s plast.panv.dna,vaginál.	5r335.0↔	Totál.salpingektómia:lpt.
5q650.4	Neoplastika pošvy,laparoskopicky	5r335.1↔	Totál.salpingektómia:vag.lsk.as.
5q650.7	Neoplastika pošvy,vaginálne	5r335.4↔	Totál.salpingektómia:lsk.
5q651	Excízia kongenitálneho [vrod.]septa pošvy	5r335.6↔	Totál.salpingektómia:konv.z.vag.-otv.chir.
5q652	Vaginálna operácia pri aplázii pošvy	5r335.7↔	Totál.salpingektómia:vag.
5q653	Vag.OP pri neúplnom zdvojení vnút.rodidiel	5r335.x↔	Totál.salpingektómia:ost.
5q654	Plastika vaginálneho vchodu	5r336.0	Lokál.medikam.liečba pri tubárnej gravid:lpt.
5q690	Fistulektómia a plastika	5r336.1	Lok.medikam.liečba pri tubár.gravid:vag.lsk.asist
5q691	Kolpost.intersex.malf.,Prader IV.aV.s.uz.sin-vag./uretrov.fist	5r336.4	Lok.medikam.liečba pri tuba.gravidite:lsk.
5q692	Kolpost.pri intersex.malf.,Prader IV. a V.,plast.pošv.vchodu	5r336.6	Lok.medikam.liečba pri tuba.grav:konv.z.vag.-otv.chir.
5q693	Kolpostómia pri parc.aplázii distálnej č.pošvy	5r336.7	Lokál.medikam.liečba pri tuba.gravid:vag.
5q710	Incízia Bartolínskej žľazy	5r336.x	Lok.medikam.liečba pri tubárnej grav:ost.
5q711	Marsupializácia Bartolínskej žľazy	5r339	Operácia extrauterinnej gravidity:ost.
5q712	Exstirpácia Bartolínskej žľazy	5r341	Odstránenie extrauter.embrya:otv.chir.
5q720.1	Excízia vulvy	5r342	Odstr.extrauterinneho embrya:lsk.
5q720.2	Exstirpácia nádoru vulvy	5r343	Odstr.extrauterinneho embrya kuldoskopiou
5q721	Elektrodiatermok.al.kryochir.zásah v obl.pošvy/vulvy	5r34x	Iné odstránenie extrauterinneho embrya
5q722	Resekcia malého pysku	5r413	Intrauterinná laserová terapia plodu
5q730	Resekcia klitorisu	5r491	Segment.resekcia polycystic.pľúc plodu
5q731	Klioridektómia	5r492	Intrauterinná OP plodu postihnutého VVCH
5q732	Klioridektómia s neoplastikou malých pyskov	5r912	Sutúra ruptúry alebo nástrihu krčka maternice
5q740	Jednoduchá vulvektómia	5r924	Inštrumentálne vybavenie zadržanej placenty
5q741	Radikálna vulvektómia (predná, zadná)	5r931	Rekonštrukcia močového mechúra a utery
5q742	Skinning vulvektómia	5r991	Kyretáž pre ukončenie tehotnosti
5q743	Hemivulvektómia	5s101.10	Otv.repozícia zlomeniny oblúka zygomatickej kosti
5q750	Labioplastika	5s101.11	Otv.repoz. a osteosyntéza zl.zygomatomaxil.komplexu
5q751	Chir.ošetr.úrazu vonk.rodidiel u dieťaťa	5s102.1	Otvorená repozícia a imobilizácia zlomeniny maxily
5q752	Chir.ošetr.úrazu vonk.rodidiel a pošvy u dieťaťa	5s102.10	Zatvorená repozícia zlomeniny maxily
5q790	Operácia synechií vulvy	5s102.21	Otvorená repozícia dislokovanej maxily,1-stranne
5r311.1	Primárny cisársky rez	5s102.22	Otvorená repozícia dislokovanej maxily,obojstranne
5r311.2	Sekundárny cisársky rez	5s102.x	Ostatné repozície maxily
5r312.1	Primárny Misgav-Ladach cisársky rez	5s103.12	Zatv.repoz. a imobil.zlomeniny tela mandibuly
5r312.2	Sekundárny Misgav-Ladach cisársky rez	5s103.31	Otvorená repozícia a fixácia zlomeniny tela mandibuly
5r314	Cisársky rez extraperitoneálne	5s105.2	Vonkaj.fixácia pri zlomenine tvár.kostí strednej etáže
5r315.1	Primárny cisársky rez supracervikálny	5s105.3	Vonkaj.fixácia pri zlomenine tvár.kostí dolnej etáže
5r315.2	Cisársky rez supracervikálny	5s105.4	Repozícia zlomeniny čelovej kosti s fixáciou úlomkov
5r316.1	Primár.korporálny cisársky rez pozdĺžnou incíziou	5s105.5	Repozícia zlomeniny nazo - etmoido - orbitálneho komplexu
5r316.2	Sekundár.korporálny cisársky rez pozdĺžnou incíziou	5s11f.3	Otvorená revízia osteosyntézy zygomatickej kosti
5r317.1	Primárny cisársky rez korporálny T-incíziou	5s11f.5	Odstr.osteosynt.materiálu na externú fixáciu mandibuly
5r317.2	Sekundárny SC korporálny T-incíziou	5s210.1	Ostektómia maxily v rozsahu do 2 cm?
5r321.1	Primárny cisársky rez a sterilizácia	5s210.2	Ostektómia maxily v rozsahu od 2 cm? do 4 cm?
5r321.2	Sekundárny cisársky rez a sterilizácia	5s210.3	Ostektómia maxily v rozsahu nad 4 cm?
5r322.1	Primárny cisársky rez s následnou HYE s adnexektómiou	5s211.1	Ostektómia mandibuly v rozsahu do 2 cm?
5r322.2	Sekundárny cisársky rez s násled.HYE s adnexektómiou	5s211.2	Ostektómia mandibuly v rozsahu od 2 cm? do 4 cm?
5r323.1	Primárny cisársky rez s následnou hysterektómiou	5s211.3	Ostektómia mandibuly v rozsahu nad 4 cm?
5r323.2	Sekundárny cisársky rez s následnou hysterektómiou	5s212	Trepanácia maxily v rozsahu
5r331.0↔	Salpingotómia: otv.chir.	5s220.1	Osteotómia maxily v rozsahu do 2 cm
5r331.1↔	Salpingotómia:vag.s.lsk.asist.	5s220.2	Osteotómia maxily v rozsahu od 2 do 4 cm
5r331.4↔	Salpingotómia:lsk.	5s220.3	Osteotómia maxily v rozsahu nad 4 cm
5r331.6↔	Salpingotómia:konv.z.vag.-otv.chir.	5s221.1	Osteotómia mandibuly v rozsahu do 2 cm
5r331.7↔	Salpingotómia:vag.	5s221.2	Osteotómia mandibuly v rozsahu od 2 do 4 cm
5r331.x↔	Salpingotómia:ost.	5s221.3	Osteotómia mandibuly v rozsahu nad 4 cm
5r332.0↔	Salpingotómia s rekonštr:otv.chir.	5s221.4	Osteotómia tela mandibuly
5r332.1↔	Salpingotómia s rekonštrukciou:lpt.	5s222.00	Osteotóm.alveol.obl.(hrebeň) maxily,front.bez distr
5r332.4↔	Salpingotómia s rekonštrukciou:lsk.	5s222.01	Osteotóm.alveol.obl.(hrebeň) maxily,front.s distr.
5r332.6↔	Salpingotómia s rekonštr:konv.z.vag.-otv.chir.	5s222.10↔	Osteotóm.alv.obl.(hrebeň) maxily,laterál.bez distrakcie
5r332.7↔	Salpingotómia s rekonštrukciou:vag.	5s222.11↔	Osteotóm.alv.obl.(hrebeň) maxily,later.s distr.
5r332.x↔	Salpingotómia s rekonštr:ost.	5s222.20	Osteot.alv.obl.maxily,fr.a lat.viac.segm.bez dist
5r333.0↔	Parciálna salpingektómia:otv.chir.	5s222.21	Osteotóm.alv.obl.maxily,fr.a lat.viac.segm.distr.
5r333.1↔	Parc.salpingektómia:vag.lsk.as.	5s222.30	Osteot.maxily,mandibuly:Le Fort I:v 1 kuse:bez distr.
5r333.4↔	Parc.salpingektómia:lsk.	5s222.31	Osteot.maxily,mandibuly:Le Fort I:v 1 kuse:s distr.
5r333.6↔	Parc.salpingektómia:konv.z.vag.-otv.chir.	5s222.40	Osteot.maxily,mandibuly:Le Fort I:v 2 kusoch:bez distr.
5r333.7↔	Parc.salpingektómia:vag.	5s222.41	Osteot.maxily,mandibuly:Le Fort I:v 2 kusoch s distr.
5r333.x↔	Parc.salpingektómia:ost.	5s222.50	Osteot.maxily,mandib:Le Fort I:v 3 a viac kusoch bez distr.
5r334.0↔	Parc.salpingektómia s rekonštr:lpt.	5s222.51	Osteot.maxily,mandibuly:Le Fort I:v 3 a viac kusoch s distr.
5r334.1↔	Parc.salpingektómia s rekonštr:lsk.	5s222.60	Osteotómia maxily,mandibuly: Le Fort II bez distrakcie
5r334.4↔	Parc.salpingektómia s rek:vag.lsk.as.	5s222.61	Osteot.maxily,mandibuly: Le Fort II s distrakciou
5r334.6↔	Parc.salpingektómia s rek:konv.z.vag.-otv.chir.	5s222.70	Osteot.maxily,mandib:Le Fort II v komb.s i.osteot.bez distr.
5r334.7↔	Parc.salpingektómia s rek:vag.	5s222.71	Osteot.maxily,mandibuly:Le Fort II v komb.s i.osteot.s distr.

5s222.80	Osteot.maxily,mandibuly: Le Fort III bez distrakcie	5s901.11	Kondylektómia mandibuly vysoká bez artroplastiky
5s222.81	Osteot.maxily,mandibuly: Le Fort III s distrakciou	5s901.20	Kondylektómia mandibuly nízka s TEP náhradou
5s222.90	Osteot.maxily,mandib:Le Fort III komb.s Le Fort I:bez distr.	5s901.21	Kondylektómia mandibuly nízka bez TEP náhrady
5s222.91	Osteot.maxily,mandib:Le Fort III komb.s Le Fort I:s distr.	5s901.x	Kondylektómia mandibuly, iná
5s222.x	Osteotómia maxily a mandibuly, ostatné	5s902	Náhrada mandibulárneho kľbu endoprotézou
5s224	Sagitálna osteotómia ramus mandibulae	5s903	Kondylotómia mandibuly
5s225.0a↔	Posun.mandib.distr.s preťat.konti.vo vzost.ramene mandib.	5s904.10	Artroplastika temporomandibul.kľbu s apl.liek.nosiča
5s225.0b↔	Posun.mandib.distr.po osteotóm.v horizont.ramene mandib	5s904.11	Artroplastika temporomandib.kľbu bez apl.liek.nosiča
5s225.0c↔	Posun.process.alvol.mandibuly horiz.distrakc.po osteotóm.	5s992	Extrakcia cudzieho telesa z tvárových kostí
5s22a	Segmentálna osteotómia maxily	5s99b.10	Menisekt.temporomandibul.kľbu s náhradou vnútrokľb.tk.
5s22b	Segmentálna osteotómia mandibuly	5s99b.11	Menisekt.temporomandibul.kľbu bez náhrady vnútrokľb.tk.
5s290	Dekortikácia maxily	5s99b.20	ASK kondyl.chr.a disku TMB k.l.s transpl.chond.na autol.i.mtrx
5s291	Nešpecifikovaná osteotómia ramus mandibulae	5s99b.21	ASK kondyl.chrup.a disku TMB kľbu s impl.in vitro vypes.tk.kult
5s298	Vertikálna osteotómia ramus mandibulae	5t001.0↔	Explorácia kostného tkaniva:klavikula
5s300.0	Osteoplast.čelustí a tvár.kostí s použ.autológ.transplant.	5t001.1↔	Explorácia kostného tk:humerus proximál.
5s300.1	Osteoplast.čelustí a tvár.kostí s použ.alotransplant.	5t001.2↔	Explorácia kostného tkaniva:humerus diafyz.
5s300.2	Osteoplast.čelustí a tvár.kostí s použ.biomed.transplantátov	5t001.3↔	Explorácia kostného tkaniva:humerus distál.
5s302.10	Rekonštr.mandibuly s použitím implantátu	5t001.4↔	Explorácia kostného tkaniva:radius prox.
5s302.11	Rekonštrukcia mandibuly a ústnej dutiny rebrom	5t001.5↔	Explorácia kostného tkaniva:radius diafyz.
5s302.12	Rekonštr.mandibuly a ústnej dutiny voľným lalokom s fibulou	5t001.6↔	Explorácia kostného tkaniva:radius distál.
5s302.2	Pl.rek.,augm.vef./komplex.def.mandib.p.alopl.impl.PC[CAD]	5t001.7↔	Explorácia kostného tkaniva:ulna proximál.
5s302.3	Rekonštr.mandibuly mikrovaskulár.kost.štepom	5t001.8↔	Explorácia kostného tkaniva:ulna diafyz.
5s302.4	Totálna plastika mandibuly metódou relatívneho zvýšenia	5t001.9↔	Explorácia kostného tkaniva:ulna distál.
5s302.5	Absolútne zvýšenie alveolárneho hrebeňa mandibuly	5t001.a↔	Explorácia kostného tkaniva:karpálne kosti
5s302.60	Osteorekonštrukcia mandibuly s použ.autológ.transplantátu	5t001.b↔	Explorácia kostného tkaniva:metakarpálne k.
5s302.61	Osteorekonštrukcia mandibuly s použ.alotranspl.	5t001.c↔	Explorácia kostného tk:falangy prstov ruky
5s302.62	Osteorekonštr.mandibuly s pou.biomedicín.transplantátov	5t001.d	Explorácia kostného tkaniva:panva
5s302.7	Rekonštr.operácie nepravých ankylóz mandibuly	5t001.e↔	Explorácia kostného tkaniva:krčok steh.k.
5s302.80	Rekonš.OP pr.ankylózy mandib.osteokartilagin.z.autol.transpl	5t001.f↔	Explorácia kostného tkaniva:femur proximál.
5s302.81	Rekonštrukčné OP pravej ankylózy mandibuly endoprotézou	5t001.g↔	Explorácia kostného tkaniva:femur diafyz.
5s302.a	Diskotemporál.plastika(eminekt)temporomandibul.kľbu	5t001.h↔	Explorácia kostného tkaniva:femur distál.
5s302.h	Genioplastika	5t001.j↔	Explorácia kostného tkaniva:patela
5s302.j	Mentoplastika	5t001.k↔	Explorácia kostného tkaniva:tibia proxim.
5s30f.0	Rekonštr.maxily s použitím kost.štepu	5t001.m↔	Explorácia kostného tk:tibia diafyz.
5s30f.1	Rekonštrukcia maxily s použitím implantátu	5t001.n↔	Explorácia kostného tk:tibia distál.
5s30f.2	Pl.rek.,augm.vef./komplex.defekt.maxily p.alopl.impl.PC[CAD]	5t001.p↔	Explorácia kostného tk:fibula proximál.
5s30f.3	Rekonštrukcia prednej steny maxily	5t001.q↔	Explorácia kostného tk:fibula diafyz.
5s30f.4	Osteoplastická rekonštrukcia maxily	5t001.r↔	Explorácia kostného tk:fibula distál.
5s30f.50	Rigidná fixácia maxily	5t001.s↔	Explorácia kostného tkaniva:talus
5s30f.51	Elastická fixácia maxily	5t001.t↔	Explorácia kostného tkaniva:kalkaneus
5s30f.6	Augmentácia kostných defektov maxily	5t001.u↔	Explorácia kostného tkaniva:tarzálné kosti
5s30f.70	Osteopl.alveolár.výbežku a maxily s pou.autológ.kost.štepu	5t001.v↔	Explorácia kostného tkaniva:metatarzálné k.
5s30f.71	Osteopl.alveolár.výbežku a maxily s pou.alogén.kost.štepu	5t001.w↔	Explorácia kostného tk:falangy prstov nohy
5s30f.72	Osteoplastika alveolárneho výbežku a maxily bunk.terapiou	5t001.x	Explorácia kostného tkaniva:ostatné kosti
5s30f.73	Osteop.alveol.výbežku a maxily s p.biol.m./biomedicín.met.	5t001.z↔	Explorácia kostného tkaniva:skapula
5s311.0	Parciálna mandibulektómia	5t002.0↔	Návr:klavikula
5s311.1	Totálna mandibulektómia	5t002.1↔	Návr:humerus proximál.
5s311.2	Subtotálna mandibulektómia	5t002.2↔	Návr:humerus diafyz.
5s311.3	Radikálna mandibulektómia	5t002.3↔	Návr:humerus distál.
5s312	Hemimandibulektómia jednostranná	5t002.4↔	Návr:radius proximal.
5s313.1	Res.mandibuly,min.2 segm.mandibuly a rameno mandibuly	5t002.5↔	Návr:radius diafýza
5s313.x	Resekcia mandibuly, iná	5t002.6↔	Návr:radius distál.
5s314	Parciálna resekcia maxily	5t002.7↔	Návr:ulna proximál.
5s315	Endoskopická excízia z nádoru maxily	5t002.8↔	Návr:ulna diafyz.
5s316	Hemimaxilektómia jednostranná	5t002.9↔	Návr:ulna distál.
5s317	Distrakcia maxily	5t002.a↔	Návr:karpálne kosti
5s318	Rýchla distrakcia maxily	5t002.b↔	Návr:metakarpálne kosti
5s319	Segmentálna maxilektómia	5t002.c↔	Návr:falangy prstov ruky
5s31a.1	Jednostranná totálna maxilektómia	5t002.d	Návr:panva
5s31a.2	Jednostranná subtotálna maxilektómia	5t002.e↔	Návr:krčok stehennej kosti
5s31b.1	Totálna maxilektómia obojstranná	5t002.f↔	Návr:femur proximál.
5s31b.2	Subtotálna maxilektómia obojstranne	5t002.g↔	Návr:femur diafyz.
5s390	Fenestrácia cysty mandibuly	5t002.h↔	Návr:femur distál.
5s391	Exstirpácia cysty mandibuly	5t002.j↔	Návr:patela
5s392	Trepanácia mandibuly	5t002.k↔	Návr:tibia proximál.
5s393	Horizontálna distrakcia mandibuly	5t002.m↔	Návr:tibia diafyz.
5s394	Vertikálna distrakcia mandibuly	5t002.n↔	Návr:tibia distál.
5s395	Dekortikácia mandibuly	5t002.p↔	Návr:fibula proximál.
5s900	Koronoidektómia	5t002.q↔	Návr:fibula diafyz.
5s901.10	Kondylektómia mandibuly vysoká s artroplastikou	5t002.r↔	Návr:fibula distál.

5t002.s↔	Návr:talus	5t004.z↔	Sept,asept.inci.-komb.s d'.inciz.s vlož.nosiča s liek:skapula
5t002.t↔	Návr:kalkaneus	5t005.0↔	Odstr.cudz.telesa:klavikula
5t002.u↔	Návr:tarzálne kosti	5t005.1↔	Odstr.cudz.telesa:humerus proxim.
5t002.v↔	Návr:metatarzálne kosti	5t005.2↔	Odstr.cudz.telesa:humerus diafyz.
5t002.w↔	Návr:falangy prstov nohy	5t005.3↔	Odstr.cudz.telesa:humerus distál.
5t002.x	Návr:ostatné kosti	5t005.4↔	Odstr.cudz.telesa:radius prox.
5t002.z↔	Návr:skapula	5t005.5↔	Odstr.cudz.telesa:radius diafyz.
5t003.0↔	Drenáž:klavikula	5t005.6↔	Odstr.cudz.telesa:radius distál.
5t003.1↔	Drenáž:humerus proximál.	5t005.7↔	Odstr.cudz.telesa:ulna proximál.
5t003.2↔	Drenáž:humerus diafyz.	5t005.8↔	Odstr.cudz.telesa:ulna diafyz.
5t003.3↔	Drenáž:humerus distál.	5t005.9↔	Odstr.cudz.telesa:ulna distál.
5t003.4↔	Drenáž:radius proximal.	5t005.a↔	Odstr.cudz.telesa:karpálne kosti
5t003.5↔	Drenáž:radius diafyz.	5t005.b↔	Odstr.cudz.tel.z k:metakarpálne k.
5t003.6↔	Drenáž:radius distál.	5t005.c↔	Odstr.cudz.telesa:falangy prstov ruky
5t003.7↔	Drenáž:ulna proximál.	5t005.d	Odstráňenie cudz.telesa:panva
5t003.8↔	Drenáž:ulna diafyz.	5t005.e↔	Odstr.cudz.tel.:krčok steh.k.
5t003.9↔	Drenáž:ulna distál.	5t005.f↔	Odstr.cudz.telesa:femur proximál.
5t003.a↔	Drenáž:karpálne kosti	5t005.g↔	Odstr.cudz.telesa:femur diafyz.
5t003.b↔	Drenáž:metakarpálne kosti	5t005.h↔	Odstr.cudz.telesa:femur distál.
5t003.c↔	Drenáž:falangy prstov ruky	5t005.j↔	Odstr.cudz.telesa:patela
5t003.d	Drenáž:panva	5t005.k↔	Odstr.cudz.telesa:tibia proximál.
5t003.e↔	Drenáž:krčok stehennej kosti	5t005.m↔	Odstr.cudz.telesa:tibia diafyz.
5t003.f↔	Drenáž:femur proximál.	5t005.n↔	Odstr.cudz.telesa:tibia distál.
5t003.g↔	Drenáž:femur diafyz.	5t005.p↔	Odstr.cudz.telesa:fibula proximál.
5t003.h↔	Drenáž:femur distál.	5t005.q↔	Odstr.cudz.telesa:fibula diafyz.
5t003.j↔	Drenáž:patela	5t005.r↔	Odstr.cudz.telesa:fibula distál.
5t003.k↔	Drenáž:tibia proximál.	5t005.s↔	Odstr.cudz.telesa:talus
5t003.m↔	Drenáž:tibia diafyz.	5t005.t↔	Odstr.cudz.telesa:kalkaneus
5t003.n↔	Drenáž:tibia distál.	5t005.u↔	Odstr.cudz.telesa:tarzálne kosti
5t003.p↔	Drenáž:fibula proximál.	5t005.v↔	Odstr.cudz.tel.:metatarzálne k.
5t003.q↔	Drenáž:fibula diafyz.	5t005.w↔	Odstr.cudz.telesa:falangy prstov nohy
5t003.r↔	Drenáž:fibula distál.	5t005.x	Odstr.cudz.telesa:ostatné kosti
5t003.s↔	Drenáž:talus	5t005.z↔	Odstr.cudz.telesa:skapula
5t003.t↔	Drenáž:kalkaneus	5t006.0↔	Debridement (odstr.nekrotickej kosti):klavikula
5t003.u↔	Drenáž:tarzálne kosti	5t006.1↔	Debridement (odstr.nekrotickej kosti):humerus prox.
5t003.v↔	Drenáž:metatarzálne kosti	5t006.2↔	Debridement (odstr.nekrotickej kosti):humerus diafyz.
5t003.w↔	Drenáž:falangy prstov nohy	5t006.3↔	Debridement (odstr.nekrotickej kosti):humerus dist.
5t003.x	Drenáž:ostatné kosti	5t006.4↔	Debridement (odstr.nekrotickej kosti):radius prox.
5t003.z↔	Drenáž:skapula	5t006.5↔	Debridement (odstr.nekrotickej kosti):radius diaf.
5t004.0↔	Sept,asept.inci.-komb.s d'.inciz.s vlož.nosiča s liek:klavikula	5t006.6↔	Debridement (odstr.nekrotickej kosti):radius distál.
5t004.1↔	Sept,asept.inci.-komb.s d'.inciz.s vlož.nosiča s liek:hum.prox.	5t006.7↔	Debridement (odstr.nekrotickej kosti):ulna prox.
5t004.2↔	Sept,asept.inci.-komb.s d'.inciz.s vlož.nosiča s liek:humer diaf.	5t006.8↔	Debridement (odstr.nekrotickej kosti):ulna diafyz.
5t004.3↔	Sept,asept.inci.-komb.s d'.inciz.s vlož.nosiča s liek:humer dist.	5t006.9↔	Debridement (odstr.nekrotickej kosti):ulna distálna
5t004.4↔	Sept,asept.inci.-komb.s d'.inciz.s vlož.nosiča s liek:radius pr.	5t006.a↔	Debridement (odstr.nekrotickej k.):karpálne k.
5t004.5↔	Sept,asept.inci.-komb.s d'.inciz.s vlož.nosiča s liek:rad.diaf.	5t006.b↔	Debridement (odstr.nekrotickej k.):metakarpálne k.
5t004.6↔	Sept,asept.inci.-komb.s d'.inciz.s vlož.nosiča s liek:radius dist.	5t006.c↔	Debridement (odstr.nekrotickej kosti):falangy prstov r.
5t004.7↔	Sept,asept.inci.-komb.s d'.inciz.s vlož.nosiča s liek:ulna prox.	5t006.d	Debridement (odstr.nekrotickej kosti):panva
5t004.8↔	Sept,asept.inci.-komb.s d'.inciz.s vlož.nosiča s liek:ulna diaf.	5t006.e↔	Debridement (odstr.nekrotickej k.):krčok steh.k.
5t004.9↔	Sept.,asept.inci.-komb.s d'.inciz.s vlož.nosiča s liek:ulna dist	5t006.f↔	Debridement (odstr.nekrotickej kosti):femur prox.
5t004.a↔	Sept.,asept.inci.-komb.s d'al.inciz.s vlož.nosiča s liek:karpál.k.	5t006.g↔	Debridement (odstr.nekrotickej kosti):femur diaf.
5t004.b↔	Sept.,asept.inci.-komb.s d'.inciz.s vlož.nos.s liek:metakarp.k.	5t006.h↔	Debridement (odstr.nekrotickej kosti):femur dist.
5t004.c↔	Sept.,asept.inci.-komb.s d'al.inciz.s vlož.nosiča s liek:fal.pr.r.	5t006.j↔	Debridement (odstr.nekrotickej kosti):patela
5t004.d	Sept.,asept.inci.-komb.s d'al.inciz.s vlož.nosiča s liek:panva	5t006.k↔	Debridement (odstr.nekrotickej kosti):tibia prox.
5t004.e↔	Sept,asept.inci.-komb.s d'.inciz.s vlož.nos.liek:krčok steh.k.	5t006.m↔	Debridement (odstr.nekrotickej kosti):tibia diafyz.
5t004.f↔	Sept,asept.inci.-komb.s d'.inciz.s vlož.nosiča s liek:femur prox	5t006.n↔	Debridement (odstr.nekrotickej kosti):tibia distal.
5t004.g↔	Sept.,asept.inci.-komb.s d'.inciz.s vlož.nosiča s liek:femur diaf	5t006.p↔	Debridement (odstr.nekrotickej kosti):fibula prox.
5t004.h↔	Sept,asept.inci.-komb.s d'.inciz.s vlož.nosiča s liek:femur dist.	5t006.q↔	Debridement (odstr.nekrotickej kosti):fibula diaf.
5t004.j↔	Sept.,asept.inci.-komb.s d'al.inciz.s vlož.nosiča s liek:patela	5t006.r↔	Debridement (odstr.nekrotickej kosti):fibula dist.
5t004.k↔	Sept.,asept.inci.-komb.s d'.inciz.s vlož.nosiča s liek:tibia prox.	5t006.s↔	Debridement (odstr.nekrotickej kosti):talus
5t004.m↔	Sept,asept.inci.-komb.s d'.inciz.s vlož.nosiča s liek:tibia diaf.	5t006.t↔	Debridement (odstr.nekrotickej kosti):kalkaneus
5t004.n↔	Sept,asept.inci.-komb.s d'.inciz.s vlož.nosiča s liek:tibia dist.	5t006.u↔	Debridement (odstr.nekrotickej k.):tarzálne k.
5t004.p↔	Sept.,asept.inci.-komb.s d'.inciz.s vlož.nosiča s liek:fib.prox	5t006.v↔	Debridement (odstr.nekrotickej k.):metatarzálne k.
5t004.q↔	Sept.,asept.inci.-komb.s d'al.inciz.s vlož.nosiča s liek:fib.diaf	5t006.w↔	Debridement (odstr.nekrotickej kosti):falangy prstov n.
5t004.r↔	Sept.,asept.inci.-komb.s d'al.inciz.s vlož.nos.s liek:fib.dist.	5t006.x	Debridement (odstr.nekrotickej k.):ostatné k.
5t004.s↔	Sept.,asept.inci.-komb.s d'al.inciz.s vlož.nosiča s liekom:talus	5t006.z↔	Debridement (odstr.nekrotickej kosti):skapula
5t004.t↔	Sept.,asept.inci.-komb.s d'.inciz.s vlož.nosiča s liek:kalkaneus	5t007.0↔	Odstr.sekvestrov:klavikula
5t004.u↔	Sept,asept.inci.-komb.s d'.inciz.s vlož.nosiča s liek:tarzálne k.	5t007.1↔	Odstr.sekvestrov:humerus proximál.
5t004.v↔	Sept,asept.inci.-komb.s d'.inciz.s vlož.nosiča s liek:mttarzál.k.	5t007.2↔	Odstr.sekvestrov:humerus diafyz.
5t004.w↔	Sept,asept.inci.-komb.s d'.inciz.s vlož.nosiča s liek:falangy pr.n.	5t007.3↔	Odstr.sekvestrov:humerus distál.
5t004.x	Sept,asept.inci.-komb.s d'.inciz.s vlož.nosiča s liek:ostatné k.	5t007.4↔	Odstr.sekvestrov:radius proximal.

5t007.5↔	Odstr.sekvestrov:radius diafyz.	5t00a.b↔	Vloženie nosiča s liekom:metakarpálne kosti
5t007.6↔	Odstr.sekvestrov:radius distál.	5t00a.c↔	Vloženie nosiča s liekom:falangy prstov ruky
5t007.7↔	Odstr.sekvestrov:ulna proximál.	5t00a.d	Vloženie nosiča s liekom:panva
5t007.8↔	Odstr.sekvestrov:ulna diafyz.	5t00a.e↔	Vloženie nosiča s liekom:krčok steh.k.
5t007.9↔	Odstr.sekvestrov:ulna distál.	5t00a.f↔	Vloženie nosiča s liekom:femur proximálny
5t007.a↔	Odstr.sekvestrov:karpálne kosti	5t00a.g↔	Vloženie nosiča s liekom:femur diafyzárny
5t007.b↔	Odstr.sekvestrov:metakarpálne kosti	5t00a.h↔	Vloženie nosiča s liekom:femur distál.
5t007.c↔	Odstr.sekvestrov:falangy prstov ruky	5t00a.j↔	Vloženie nosiča s liekom:patela
5t007.d	Odstr.sekvestrov:panva	5t00a.k↔	Vloženie nosiča s liekom:tibia proximálna
5t007.e↔	Odstr.sekvestrov:krčok stehennej kosti	5t00a.m↔	Vloženie nosiča s liekom:tibia diafyzárna
5t007.f↔	Odstr.sekvestrov:femur proximál.	5t00a.n↔	Vloženie nosiča s liekom:tibia distálna
5t007.g↔	Odstr.sekvestrov:femur diafyz.	5t00a.p↔	Vloženie nosiča s liekom:fibula proximálna
5t007.h↔	Odstr.sekvestrov:femur distál.	5t00a.q↔	Vloženie nosiča s liekom:fibula diafyzárna
5t007.j↔	Odstr.sekvestrov:patela	5t00a.r↔	Vloženie nosiča s liekom:fibula distálna
5t007.k↔	Odstr.sekvestrov:tibia proximál.	5t00a.s↔	Vloženie nosiča s liekom:talus
5t007.m↔	Odstr.sekvestrov:tibia diafyz.	5t00a.t↔	Vloženie nosiča s liekom:kalkaneus
5t007.n↔	Odstr.sekvestrov:tibia distál.	5t00a.u↔	Vloženie nosiča s liekom:tarzálne kosti
5t007.p↔	Odstr.sekvestrov:fibula proximál.	5t00a.v↔	Vloženie nosiča s liekom:metatarzálne kosti
5t007.q↔	Odstr.sekvestrov:fibula diafyz.	5t00a.w↔	Vloženie nosiča s liekom:falangy prstov nohy
5t007.r↔	Odstr.sekvestrov:fibula distál.	5t00a.x	Vloženie nosiča s liekom:ostatné kosti
5t007.s↔	Odstr.sekvestrov:talus	5t00a.z↔	Vloženie nosiča s liekom:skapula
5t007.t↔	Odstr.sekvestrov:kalkaneus	5t00b.0↔	Odstr.nosiča s liekom:klavikula
5t007.u↔	Odstr.sekvestrov:tarzálne kosti	5t00b.1↔	Odstr.nosiča s liekom:humerus proximálny
5t007.v↔	Odstr.sekvestrov:metatarzálne kosti	5t00b.2↔	Odstr.nosiča s liekom:humerus diafýza
5t007.w↔	Odstr.sekvestrov:falangy prstov nohy	5t00b.3↔	Odstr.nosiča s liekom:humerus distál.
5t007.x	Odstr.sekvestrov:ostatné kosti	5t00b.4↔	Odstr.nosiča s liekom:radius proximal
5t007.z↔	Odstr.sekvestrov:skapula	5t00b.5↔	Odstr.nosiča s liekom:radius diafýza
5t008.0↔	Odstr.sekvestrov a vlož.nosiča s liekom:klavikula	5t00b.6↔	Odstr.nosiča s liekom:radius distál.
5t008.1↔	Odstr.sekvestrov a vlož.nosiča s liekom:humerus prox.	5t00b.7↔	Odstr.nosiča s liekom:ulna proximálna
5t008.2↔	Odstr.sekvestrov a vlož.nosiča s liekom:humerus diafyz.	5t00b.8↔	Odstr.nosiča s liekom:ulna diafyzárna
5t008.3↔	Odstr.sekvestrov a vlož.nosiča s liekom:humerus dist.	5t00b.9↔	Odstr.nosiča s liekom:ulna distálna
5t008.4↔	Odstr.sekvestrov a vlož.nosiča s liekom:radius prox.	5t00b.a↔	Odstr.nosiča s liekom:karpálne kosti
5t008.5↔	Odstr.sekvestrov a vlož.nosiča s liekom:radius diaf.	5t00b.b↔	Odstr.nosiča s liekom:metakarpálne kosti
5t008.6↔	Odstr.sekvestrov a vlož.nosiča s liekom:radius distál.	5t00b.c↔	Odstr.nosiča s liekom:falangy prstov ruky
5t008.7↔	Odstr.sekvestrov a vlož.nosiča s liekom:ulna prox.	5t00b.d	Odstr.nosiča s liekom:panva
5t008.8↔	Odstr.sekvestrov a vlož.nosiča s liekom:ulna diafyz.	5t00b.e↔	Odstr.nosiča s liekom:krčok stehennej kosti
5t008.9↔	Odstr.sekvestrov a vlož.nosiča s liekom:ulna distál.	5t00b.f↔	Odstr.nosiča s liekom:femur proximálny
5t008.a↔	Odstr.sekvestrov a vlož.nosiča s liekom:karpálne k.	5t00b.g↔	Odstr.nosiča s liekom:femur diafyzárny
5t008.b↔	Odstr.sekvestrov a vlož.nosiča s liekom:metakarpálne k.	5t00b.h↔	Odstr.nosiča s liekom:femur distál.
5t008.c↔	Odstr.sekvestrov a vlož.nosiča s liekom:falangy pr.r.	5t00b.j↔	Odstr.nosiča s liekom:patela
5t008.d	Odstr.sekvestrov a vloženie nosiča s liekom:panva	5t00b.k↔	Odstr.nosiča s liekom:tibia proximálna
5t008.e↔	Odstr.sekvestrov a vlož.nosiča s liekom:krčok steh.k.	5t00b.m↔	Odstr.nosiča s liekom:tibia diafyzárna
5t008.f↔	Odstr.sekvestrov a vlož.nosiča s liekom:femur prox.	5t00b.n↔	Odstr.nosiča s liekom:tibia distálna
5t008.g↔	Odstr.sekvestrov a vlož.nosiča s liekom:femur diaf.	5t00b.p↔	Odstr.nosiča s liekom:fibula proximálna
5t008.h↔	Odstr.sekvestrov a vlož.nosiča s liekom:femur dist.	5t00b.q↔	Odstr.nosiča s liekom:fibula diafyzárna
5t008.j↔	Odstr.sekvestrov a vloženie nosiča s liekom:patela	5t00b.r↔	Odstr.nosiča s liekom:fibula distálna
5t008.k↔	Odstr.sekvestrov a vlož.nosiča s liekom:tibia prox.	5t00b.s↔	Odstr.nosiča s liekom:talus
5t008.m↔	Odstr.sekvestrov a vlož.nosiča s liekom:tibia diaf.	5t00b.t↔	Odstr.nosiča s liekom:kalkaneus
5t008.n↔	Odstr.sekvestrov a vlož.nosiča s liekom:tibia dist.	5t00b.u↔	Odstr.nosiča s liekom:tarzálne kosti
5t008.p↔	Odstr.sekvestrov a vlož.nosiča s liekom:fibula prox.	5t00b.v↔	Odstr.nosiča s liekom:metatarzálne kosti
5t008.q↔	Odstr.sekvestrov a vlož.nosiča s liekom:fibula diaf.	5t00b.w↔	Odstr.nosiča s liekom:falangy prstov nohy
5t008.r↔	Odstr.sekvestrov a vlož.nosiča s liekom:fibula dist.	5t00b.x	Odstr.nosiča s liekom:ostatné kosti
5t008.s↔	Odstr.sekvestrov a vloženie nosiča s liekom:talus	5t00b.z↔	Odstr.nosiča s liekom:skapula
5t008.t↔	Odstr.sekvestrov a vlož.nosiča s liekom:kalkaneus	5t00x.0↔	Iné septické a aseptické incízie:klavikula
5t008.u↔	Odstr.sekvestrov a vlož.nosiča s liekom:tarzálne k.	5t00x.1↔	Iné septické a aseptické incízie:humerus proximálny
5t008.v↔	Odstr.sekvestrov a vlož.nosiča s liekom:metatarzálne k.	5t00x.2↔	Iné septické a aseptické incízie:humerus diafýza
5t008.w↔	Odstr.sekvestrov a vlož.nosiča s liekom:falangy pr.n.	5t00x.3↔	Iné septické a aseptické incízie:humerus distál.
5t008.x	Odstr.sekvestrov a vlož.nosiča s liekom:ostatné k.	5t00x.4↔	Iné septické a aseptické incízie:radius prox.
5t008.z↔	Odstr.sekvestrov a vloženie nosiča s liekom:skapula	5t00x.5↔	Iné septické a aseptické incízie:radius diafýza
5t00a.0↔	Vloženie nosiča s liekom:klavikula	5t00x.6↔	Iné septické a aseptické incízie:radius distál.
5t00a.1↔	Vloženie nosiča s liekom:humerus proximál.	5t00x.7↔	Iné septické a aseptické incízie:ulna proximálna
5t00a.2↔	Vloženie nosiča s liekom:humerus diafyz.	5t00x.8↔	Iné septické a aseptické incízie:ulna diafyzárna
5t00a.3↔	Vloženie nosiča s liekom:humerus distál.	5t00x.9↔	Iné septické a aseptické incízie:ulna distálna
5t00a.4↔	Vloženie nosiča s liekom:radius proximal	5t00x.a↔	Iné septické a aseptické incízie:karpálne k.
5t00a.5↔	Vloženie nosiča s liekom:radius diafýza	5t00x.b↔	Iné sept. .a asept.incízie:metakarpálne k.
5t00a.6↔	Vloženie nosiča s liekom:radius distál.	5t00x.c↔	Iné septické a aseptické incízie:falangy prstov r.
5t00a.7↔	Vloženie nosiča s liekom:ulna proximálna	5t00x.d	Iné septické a aseptické incízie:panva
5t00a.8↔	Vloženie nosiča s liekom:ulna diafyzárna	5t00x.e↔	Iné incízie k.septické a aseptické:krčok steh.k.
5t00a.9↔	Vloženie nosiča s liekom:ulna distálna	5t00x.f↔	Iné septické a aseptické incízie:femur proximálny
5t00a.a↔	Vloženie nosiča s liekom:karpálne kosti	5t00x.g↔	Iné septické a aseptické incízie:femur diafyzárny

5t00x.h↔	Iné septické a aseptické incízie:femur distál.	5t012.1↔	(De)-rotačná osteotómia:humerus proximálny
5t00x.j↔	Iné septické a aseptické incízie:patela	5t012.2↔	(De)-rotačná osteotómia:humerus diafýza
5t00x.k↔	Iné septické a aseptické incízie:tibia proximálna	5t012.3↔	(De)-rotačná osteotómia:humerus distál.
5t00x.m↔	Iné septické a aseptické incízie:tibia diaf.	5t012.5↔	(De)-rotačná osteotómia:radius distál.
5t00x.n↔	Iné septické a aseptické incízie:tibia distálna	5t012.6↔	(De)-rotačná osteotómia:radius distál.
5t00x.p↔	Iné septické a aseptické incízie:fibula proxim.	5t012.8↔	(De)-rotačná osteotómia:ulna diafyzárna
5t00x.q↔	Iné septické a aseptické incízie:fibula diafyz.	5t012.9↔	(De)-rotačná osteotómia:ulna distálna
5t00x.r↔	Iné septické a aseptické incízie:fibula distálna	5t012.a↔	(De)-rotačná osteotómia:karpálne kosti
5t00x.s↔	Iné septické a aseptické incízie:talus	5t012.b↔	(De)-rotačná osteotómia:metakarpálne kosti
5t00x.t↔	Iné septické a aseptické incízie:kalkaneus	5t012.c↔	(De)-rotačná osteotómia:falangy prstov ruky
5t00x.u↔	Iné septické a aseptické incízie:tarzálne k.	5t012.d	(De)-rotačná osteotómia:panva
5t00x.v↔	Iné sept. a asept. incízie:metatarzálne k.	5t012.e↔	(De)-rotačná osteotómia:krčok stehennej kosti
5t00x.w↔	Iné septické a aseptické incízie:falangy prstov nohy	5t012.f↔	(De)-rotačná osteotómia:femur proximálny
5t00x.x	Iné septické a aseptické incízie:ostatné k.	5t012.g↔	(De)-rotačná osteotómia:femur diafyzárny
5t00x.z↔	Iné septické a aseptické incízie:skapula	5t012.h↔	(De)-rotačná osteotómia:femur distál.
5t010.1↔	Valgotizačná osteotómia:humerus proximálny	5t012.k↔	(De)-rotačná osteotómia:tibia proximálna
5t010.2↔	Valgotizačná osteotómia:humerus diafýza	5t012.m↔	(De)-rotačná osteotómia:tibia diafyzárna
5t010.3↔	Valgotizačná osteotómia:humerus distál.	5t012.n↔	(De)-rotačná osteotómia:tibia distálna
5t010.4↔	Valgotizačná osteotómia:radius proximal	5t012.r↔	(De)-rotačná osteotómia:fibula distálna
5t010.5↔	Valgotizačná osteotómia:radius diafýza	5t012.s↔	(De)-rotačná osteotómia:talus
5t010.6↔	Valgotizačná osteotómia:radius distál.	5t012.t↔	(De)-rotačná osteotómia:kalkaneus
5t010.7↔	Valgotizačná osteotómia:ulna proximálna	5t012.u↔	(De)-rotačná osteotómia:tarzálne kosti
5t010.8↔	Valgotizačná osteotómia:ulna diafyzárna	5t012.x	(De)-rotačná osteotómia:ostatné kosti
5t010.9↔	Valgotizačná osteotómia:ulna distálna	5t012.z↔	(De)-rotačná osteotómia:skapula
5t010.b↔	Valgotizačná osteotómia:metakarpálne kosti	5t013.0↔	Skracovacia osteotómia:klavikula
5t010.c↔	Valgotizačná osteotómia:falangy prstov ruky	5t013.1↔	Skracovacia osteotómia:humerus proximálny
5t010.d	Valgotizačná osteotómia:panva	5t013.2↔	Skracovacia osteotómia:humerus diafýza
5t010.e↔	Valgotizačná osteotómia:krčok steh.k.	5t013.3↔	Skracovacia osteotómia:humerus distál.
5t010.f↔	Valgotizačná osteotómia:femur proximálny	5t013.4↔	Skracovacia osteotómia:radius proximal
5t010.g↔	Valgotizačná osteotómia:femur diafyzárny	5t013.5↔	Skracovacia osteotómia:radius diafýza
5t010.h↔	Valgotizačná osteotómia:femur distál.	5t013.6↔	Skracovacia osteotómia:radius distál.
5t010.k↔	Valgotizačná osteotómia:tibia proximálna	5t013.7↔	Skracovacia osteotómia:ulna proximálna
5t010.m↔	Valgotizačná osteotómia:tibia diafyzárna	5t013.8↔	Skracovacia osteotómia:ulna diafyzárna
5t010.n↔	Valgotizačná osteotómia:tibia distálna	5t013.9↔	Skracovacia osteotómia:ulna distálna
5t010.p↔	Valgotizačná osteotómia:fibula proximálna	5t013.b↔	Skracovacia osteotómia:metakarpálne kosti
5t010.q↔	Valgotizačná osteotómia:fibula diafyzárna	5t013.c↔	Skracovacia osteotómia:falangy prstov ruky
5t010.r↔	Valgotizačná osteotómia:fibula distálna	5t013.d	Skracovacia osteotómia:panva
5t010.s↔	Valgotizačná osteotómia:talus	5t013.e↔	Skracovacia osteotómia:krčok stehennej kosti
5t010.t↔	Valgotizačná osteotómia:kalkaneus	5t013.f↔	Skracovacia osteotómia:femur proximálny
5t010.u↔	Valgotizačná osteotómia:tarzálne kosti	5t013.g↔	Skracovacia osteotómia:femur diafyzárny
5t010.v↔	Valgotizačná osteotómia:metatarzálnych kostí	5t013.h↔	Skracovacia osteotómia:femur distál.
5t010.w↔	Valgotizačná osteotómia:falangov prstov nohy	5t013.k↔	Skracovacia osteotómia:tibia proximálna
5t010.x	Valgotizačná osteotómia:ostatné kosti	5t013.m↔	Skracovacia osteotómia:tibia diafyzárna
5t011.1↔	Varotizačná osteotómia:humerus proximálny	5t013.n↔	Skracovacia osteotómia:tibia distálna
5t011.2↔	Varotizačná osteotómia:humerus diafýza	5t013.p↔	Skracovacia osteotómia:fibula proximálna
5t011.3↔	Varotizačná osteotómia:humerus distál.	5t013.q↔	Skracovacia osteotómia:fibula diafyzárna
5t011.4↔	Varotizačná osteotómia:radius proximal	5t013.r↔	Skracovacia osteotómia:fibula distálna
5t011.5↔	Varotizačná osteotómia:radius diafýza	5t013.s↔	Skracovacia osteotómia:talus
5t011.6↔	Varotizačná osteotómia:radius distál.	5t013.t↔	Skracovacia osteotómia:kalkaneus
5t011.7↔	Varotizačná osteotómia:ulna proximálna	5t013.u↔	Skracovacia osteotómia:tarzálne kosti
5t011.8↔	Varotizačná osteotómia:ulna diafyzárna	5t013.x	Skracovacia osteotómia:ostatné kosti
5t011.9↔	Varotizačná osteotómia:ulna distálna	5t013.z↔	Skracovacia osteotómia:skapula
5t011.b↔	Varotizačná osteotómia:metakarpálne kosti	5t014.0↔	Predĺžovacia osteotómia:klavikula
5t011.c↔	Varotizačná osteotómia:falangy prstov ruky	5t014.1↔	Predĺžovacia osteotómia:humerus proximálny
5t011.d	Varotizačná osteotómia:panva	5t014.2↔	Predĺžovacia osteotómia:humerus diafýza
5t011.e↔	Varotizačná osteotómia:krčok stehennej kosti	5t014.3↔	Predĺžovacia osteotómia:humerus distál.
5t011.f↔	Varotizačná osteotómia:femur proximálny	5t014.4↔	Predĺžovacia osteotómia:radius proximal
5t011.g↔	Varotizačná osteotómia:femur diafyzárny	5t014.5↔	Predĺžovacia osteotómia:radius diafýza
5t011.h↔	Varotizačná osteotómia:femur distál.	5t014.6↔	Predĺžovacia osteotómia:radius distál.
5t011.k↔	Varotizačná osteotómia:tibia proximálna	5t014.7↔	Predĺžovacia osteotómia:ulna proximálna
5t011.m↔	Varotizačná osteotómia:tibia diafyzárna	5t014.8↔	Predĺžovacia osteotómia:ulna diafyzárna
5t011.n↔	Varotizačná osteotómia:tibia distálna	5t014.9↔	Predĺžovacia osteotómia:ulna distálna
5t011.p↔	Varotizačná osteotómia:fibula proximálna	5t014.b↔	Predĺžovacia osteotómia:metakarpálne kosti
5t011.q↔	Varotizačná osteotómia:fibula diafyzárna	5t014.c↔	Predĺžovacia osteotómia:falangy prstov ruky
5t011.r↔	Varotizačná osteotómia:fibula distálna	5t014.d	Predĺžovacia osteotómia:panva
5t011.s↔	Varotizačná osteotómia:talus	5t014.e↔	Predĺžovacia osteotómia:krčok stehennej kosti
5t011.t↔	Varotizačná osteotómia:kalkaneus	5t014.f↔	Predĺžovacia osteotómia:femur proximálny
5t011.u↔	Varotizačná osteotómia:tarzálne kosti	5t014.g↔	Predĺžovacia osteotómia:femur diafyzárny
5t011.x	Varotizačná osteotómia:ostatné kosti	5t014.h↔	Predĺžovacia osteotómia:femur distál.
5t012.0↔	(De)-rotačná osteotómia:klavikula	5t014.k↔	Predĺžovacia osteotómia:tibia proximálna

5t014.m↔	Predĺžovacia osteotómia:tibia diafyzárna	5t017.c↔	Osteotómia bez úpravy osi:falany prstov ruky
5t014.n↔	Predĺžovacia osteotómia:tibia distálna	5t017.d	Osteotómia bez úpravy osi:panva
5t014.p↔	Predĺžovacia osteotómia:fibula proximálna	5t017.e↔	Osteotómia bez úpravy osi:krčok steh.kosti
5t014.q↔	Predĺžovacia osteotómia:fibula diafyzárna	5t017.f↔	Osteotómia bez úpravy osi:femur proximálny
5t014.r↔	Predĺžovacia osteotómia:fibula distálna	5t017.g↔	Osteotómia bez úpravy osi:femur diafyzárny
5t014.s↔	Predĺžovacia osteotómia:talus	5t017.h↔	Osteotómia bez úpravy osi:femur distál.
5t014.t↔	Predĺžovacia osteotómia:kalkaneus	5t017.k↔	Osteotómia bez úpravy osi:tibia proximálna
5t014.u↔	Predĺžovacia osteotómia:tarzálne kosti	5t017.m↔	Osteotómia bez úpravy osi:tibia diafyzárna
5t014.x	Predĺžovacia osteotómia:ostatné kosti	5t017.n↔	Osteotómia bez úpravy osi:tibia distálna
5t014.z↔	Predĺžovacia osteotómia:skapula	5t017.p↔	Osteotómia bez úpravy osi:fibula proximálna
5t015.1↔	Osteotómia s valgotizáciou a (de-)rotáciou:humerus prox.	5t017.q↔	Osteotómia bez úpravy osi:fibula diafyz.
5t015.2↔	Osteotómia s valgotizáciou a (de-)rotáciou:humerus diaf.	5t017.r↔	Osteotómia bez úpravy osi:fibula distálna
5t015.3↔	Osteotómia s valgotizáciou a (de-)rotáciou:humerus dist.	5t017.s↔	Osteotómia bez úpravy osi:talus
5t015.4↔	Osteotómia s valgotizáciou a (de-)rotáciou:radius prox.	5t017.t↔	Osteotómia bez úpravy osi:kalkaneus
5t015.5↔	Osteotómia s valgotizáciou a (de-)rotáciou:radius diaf.	5t017.u↔	Osteotómia bez úpravy osi:tarzálne kosti
5t015.6↔	Osteotómia s valgotizáciou a (de-)rotáciou:radius distál.	5t017.x	Osteotómia bez úpravy osi:ostatné kosti
5t015.7↔	Osteotómia s valgotizáciou a (de-)rotáciou:ulna prox.	5t017.z↔	Osteotómia bez úpravy osi:skapula
5t015.8↔	Osteotómia s valgotizáciou a (de-)rotáciou:ulna diaf.	5t018.0↔	Komplex.osteotómia vo viac.rov:klavikula
5t015.9↔	Osteotómia s valgotizáciou a (de-)rotáciou:ulna distálna	5t018.1↔	Kompl.osteotómia vo viac.rov:humerus prox.
5t015.b↔	Osteotómia s valgotizáciou a (de-)rotáciou:metakarp.k.	5t018.2↔	Kompl.osteotómia vo viac.rov:humerus diafýza
5t015.c↔	Osteotómia s valgotizáciou a (de-)rotáciou:falangy pr.r.	5t018.3↔	Kompl.osteotómia vo viac.rov:humerus dist.
5t015.d	Osteotómia s valgotizáciou a (de-)rotáciou:panva	5t018.4↔	Kompl.osteotómia vo viac.rov:radius prox.
5t015.e↔	Osteotómia s valgotizáciou a (de-)rotáciou:krčok steh.k.	5t018.5↔	Kompl.osteotómia vo viac.rov:radius diafýza
5t015.f↔	Osteotómia s valgotizáciou a (de-)rotáciou:femur prox.	5t018.6↔	Kompl.osteotómia vo viac.rov:radius distál.
5t015.g↔	Osteotómia s valgotizáciou a (de-)rotáciou:femur diaf.	5t018.7↔	Kompl.osteotómia vo viac.rov:ulna proximálna
5t015.h↔	Osteotómia s valgotizáciou a (de-)rotáciou:femur dist.	5t018.8↔	Kompl.osteotómia vo viac.rov:ulna diafyzárna
5t015.k↔	Osteotómia s valgotizáciou a (de-)rotáciou:tibia prox.	5t018.9↔	Kompl.osteotómia vo viac.rov:ulna distálna
5t015.m↔	Osteotómia s valgotizáciou a (de-)rotáciou:tibia diaf.	5t018.a↔	Kompl.osteotómia vo viac.rov:karpálne k.
5t015.n↔	Osteotómia s valgotizáciou a (de-)rotáciou:tibia dist.	5t018.b↔	Kompl.osteotómia vo viac.rov:metakarpálne k.
5t015.r↔	Osteotómia s valgotizáciou a (de-)rotáciou:fibula dist.	5t018.c↔	Kompl.osteotómia vo viac.rov:falangy prstov r.
5t015.s↔	Osteotómia s valgotizáciou a (de-)rotáciou:talus	5t018.d	Kompl.osteotómia vo viac.rov:inách:panva
5t015.t↔	Osteotómia s valgotizáciou a (de-)rotáciou:kalkaneus	5t018.e↔	Kompl.osteotómia vo viac.rov:krčok steh.k.
5t015.u↔	Osteotómia s valgotizáciou a (de-)rotáciou:tarzálne k.	5t018.f↔	Kompl.osteotómia vo viac.rov:femur proximálny
5t015.x	Osteotómia s valgotizáciou a (de-)rotáciou:ostatné k.	5t018.g↔	Kompl.osteotómia vo viac.rov:femur diafyzárny
5t016.1↔	Osteotómia s varotizáciou a (de-)rotáciou:humerus prox.	5t018.h↔	Kompl.osteotómia vo viac.rov:femur distál.
5t016.2↔	Osteotómia s varotizáciou a (de-)rotáciou:humerus diafýza	5t018.k↔	Kompl.osteotómia vo viac.rov:tibia proximálna
5t016.3↔	Osteotómia s varotizáciou a (de-)rotáciou:humerus dist.	5t018.m↔	Kompl.osteotómia vo viac.rov:tibia diafyz.
5t016.4↔	Osteotómia s varotizáciou a (de-)rotáciou:radius prox.	5t018.n↔	Kompl.osteotómia vo viac.rov:tibia distálna
5t016.5↔	Osteotómia s varotizáciou a (de-)rotáciou:radius diaf.	5t018.p↔	Kompl.osteotómia vo viac.rov:fibula proxim.
5t016.6↔	Osteotómia s varotizáciou a (de-)rotáciou:radius distál.	5t018.q↔	Kompl.osteotómia vo viac.rov:fibula diafyz.
5t016.7↔	Osteotómia s varotizáciou a (de-)rotáciou:ulna prox.	5t018.r↔	Kompl.osteotómia vo viac.rov:fibula distálna
5t016.8↔	Osteotómia s varotizáciou a (de-)rotáciou:ulna diafyzárna	5t018.s↔	Kompl.osteotómia vo viac.rov:talus
5t016.9↔	Osteotómia s varotizáciou a (de-)rotáciou:ulna distálna	5t018.t↔	Kompl.osteotómia vo viac.rov:kalkaneus
5t016.b↔	Osteotómia s varotizáciou a (de-)rotáciou:metakarpálne k.	5t018.u↔	Kompl.osteotómia vo viac.rov:tarzálne k.
5t016.c↔	Osteotómia s varotizáciou a (de-)rotáciou:falangy pr.r.	5t018.x	Kompl.osteotómia vo viac.rov:ostatné kosti
5t016.d	Osteotómia s varotizáciou a (de-)rotáciou:panva	5t018.z↔	Kompl.osteotómia vo viac.rov:skapula
5t016.e↔	Osteotómia s varotizáciou a (de-)rotáciou:krčok steh.k.	5t019.0↔	Kompl.osteotómia vo viac.rov.s úpravou osi:klavikula
5t016.f↔	Osteotómia s varotizáciou a (de-)rotáciou:femur prox.	5t019.1↔	Kompl.osteotómia vo viac.rov.s úpravou osi:humerus prox.
5t016.g↔	Osteotómia s varotizáciou a (de-)rotáciou:femur diaf.	5t019.2↔	Kompl.osteotómia vo viac.rov.s úpravou osi:humerus diaf.
5t016.h↔	Osteotómia s varotizáciou a (de-)rotáciou:femur dist.	5t019.3↔	Kompl.osteotómia vo viac.rov.s úpravou osi:humerus dist.
5t016.k↔	Osteotómia s varotizáciou a (de-)rotáciou:tibia prox.	5t019.4↔	Kompl.osteotómia vo viac.rov.s úpravou osi:radius prox.
5t016.m↔	Osteotómia s varotizáciou a (de-)rotáciou:tibia diaf.	5t019.5↔	Kompl.osteotómia vo viac.rov.s úpravou osi:radius diaf.
5t016.n↔	Osteotómia s varotizáciou a (de-)rotáciou:tibia dist.	5t019.6↔	Kompl.osteotómia vo viac.rov.s úpravou osi:radius distál.
5t016.r↔	Osteotómia s varotizáciou a (de-)rotáciou:fibula dist.	5t019.7↔	Kompl.osteotómia vo viac.rov.s úpravou osi:ulna prox.
5t016.s↔	Osteotómia s varotizáciou a (de-)rotáciou:talus	5t019.8↔	Kompl.osteotómia vo viac.rov.s úpravou osi:ulna diaf.
5t016.t↔	Osteotómia s varotizáciou a (de-)rotáciou:kalkaneus	5t019.9↔	Kompl.osteotómia vo viac.rov.s úpravou osi:ulna dist.
5t016.u↔	Osteotómia s varotizáciou a (de-)rotáciou:tarzálne k.	5t019.b↔	Kompl.osteotómia vo viac.rov.s úpravou osi:metakarp.k.
5t016.x	Osteotómia s varotizáciou a (de-)rotáciou:ostatné k.	5t019.c↔	Kompl.osteotómia vo viac.rov.s úpravou osi:falangy pr.r.
5t017.0↔	Osteotómia bez úpravy osi:klavikula	5t019.d	Kompl.osteotómia vo viac.rov.s úpravou osi:panva
5t017.1↔	Osteotómia bez úpravy osi:humerus proximálny	5t019.e↔	Kompl.osteotómia vo viac.rov.s úpravou osi:krčok steh.k.
5t017.2↔	Osteotómia bez úpravy osi:humerus diafýza	5t019.f↔	Kompl.osteotómia vo viac.rov.s úpravou osi:femur prox.
5t017.3↔	Osteotómia bez úpravy osi:humerus distál.	5t019.g↔	Kompl.osteotómia vo viac.rov.s úpravou osi:femur diaf.
5t017.4↔	Osteotómia bez úpravy osi:radius proximal	5t019.h↔	Kompl.osteotómia vo viac.rov.s úpravou osi:femur dist.
5t017.5↔	Osteotómia bez úpravy osi:radius diafýza	5t019.k↔	Kompl.osteotómia vo viac.rov.s úpravou osi:tibia prox.
5t017.6↔	Osteotómia bez úpravy osi:radius distál.	5t019.m↔	Kompl.osteotómia vo viac.rov.s úpravou osi:tibia diaf.
5t017.7↔	Osteotómia bez úpravy osi:ulna proximálna	5t019.n↔	Kompl.osteotómia vo viac.rov.s úpravou osi:tibia dist.
5t017.8↔	Osteotómia bez úpravy osi:ulna diafyzárna	5t019.p↔	Kompl.osteotómia vo viac.rov.s úpravou osi:fibula prox.
5t017.9↔	Osteotómia bez úpravy osi:ulna distálna	5t019.q↔	Kompl.osteotómia vo viac.rov.s úpravou osi:fibula diaf.
5t017.a↔	Osteotómia bez úpravy osi:karpálne kosti	5t019.r↔	Kompl.osteotómia vo viac.rov.s úpravou osi:fibula dist.
5t017.b↔	Osteotómia bez úpravy osi:metakarpálne kosti	5t019.t↔	Kompl.osteotómia vo viac.rov.s úpravou osi:kalkaneus

5t019.u↔	Kompl.osteotómia vo viac.rov.s úpravou osi:tarzálne k.	5t020.h↔	Parciálna resekcia ch.kost.tk:femur dist.
5t019.x	Kompl.osteotómia vo viac.rov.s úpravou osi:ostatné k.	5t020.k↔	Parciálna resekcia ch.kost.tk:tibia prox.
5t019.z↔	Kompl.osteotómia vo viac.rov.s úpravou osi:skapula	5t020.m↔	Parciálna resekcia ch.kost.tk:tibia diaf.č.
5t01a.1↔	Kortikotómia pri prenose kostn.segm:humerus prox.	5t020.n↔	Parciálna resekcia ch.kost.tk:tibia distálna
5t01a.2↔	Kortikotómia pri prenose kostn.segm:humerus diaf.	5t020.p↔	Parciálna resekcia ch.kost.tk:fibula prox.
5t01a.3↔	Kortikotómia pri prenose kostn.segm:humerus dist.	5t020.q↔	Parciálna resekcia ch.kost.tk:fibula diaf.
5t01a.5↔	Kortikotómia pri prenose kost.segm:radius diaf.	5t020.r↔	Parciálna resekcia ch.kost.tk:fibula distálna
5t01a.6↔	Kortikotómia pri prenose kostn.segm:radius distál.	5t020.s↔	Parciálna resekcia chorého kostného tk:talus
5t01a.8↔	Kortikotómia pri prenose kost.segm:ulna diaf.	5t020.t↔	Parciálna resekcia ch.kost.tk:kalkaneus
5t01a.d	Kortikotómia pri prenose kost.segm:panva	5t020.u↔	Parciálna resekcia ch.kost.tk:tarzálne k.
5t01a.e↔	Kortikotómia pri prenose kostn.segm:krčok steh.k.	5t020.x	Parciálna resekcia ch.kost.tk:ostatné k.
5t01a.f↔	Kortikotómia pri prenose kost.segm:femur prox.	5t020.z↔	Parciálna resekcia chorého kostného tk:skapula
5t01a.g↔	Kortikotómia pri prenose kost.segm:femur diaf.	5t021.0↔	Parc.res.ch.kost.tk.s resekc.mäkk.tk:klavikula
5t01a.h↔	Kortikotómia pri prenose kost.segm:femur dist.	5t021.1↔	Parc.res.ch.kost.tk.s resekc.mäkk.tk:humerus prox.
5t01a.k↔	Kortikotómia pri prenose kost.segm:tibia prox.	5t021.2↔	Parc.res.ch.kost.tk.s resekc.mäkk.tk:humerus diafýza
5t01a.m↔	Kortikotómia pri prenose kost.segm:tibia diaf.	5t021.3↔	Parc.res.ch.kost.tk.s resekc.mäkk.tk:humerus dist.
5t01a.n↔	Kortikotómia pri prenose kostn.segm:tibia dist.	5t021.4↔	Parc.res.ch.kost.tk.s resekc.mäkk.tk:karpálne k.
5t01a.p↔	Kortikotómia pri prenose kost.segm:fibula prox.	5t021.5↔	Parc.res.ch.kost.tk.s resekc.mäkk.tk:radius diaf.
5t01a.q↔	Kortikotómia pri prenose kost.segm:fibula diaf.	5t021.6↔	Parc.res.ch.kost.tk.s resekc.mäkk.tk:radius distál.
5t01a.r↔	Kortikotómia pri prenose kostn.segm:fibula dist.	5t021.7↔	Parc.res.ch.kost.tk.s resekc.mäkk.tk:ulna prox.
5t01a.s↔	Kortikotómia pri prenose kost.segm:talus	5t021.8↔	Parc.res.ch.kost.tk.s resekc.mäkk.tk:ulna diafýzárna
5t01a.t↔	Kortikotómia pri prenose kost.segm:kalkaneus	5t021.9↔	Parc.res.ch.kost.tk.s resekc.mäkk.tk:ulna distálna
5t01a.u↔	Kortikotómia pri prenose kost.segm:tarzálne k.	5t021.a↔	Parc.res.ch.kost.tk.s resekc.mäkk.tk:karpálne k.
5t01a.x	Kortikotómia pri prenose kost.segm:ostatné k.	5t021.b↔	Parc.res.ch.kost.tk.s resekc.mäkk.tk:metakarpálne k.
5t01x.0↔	Iné osteotómie a korektívne osteotómie:klavikula	5t021.c↔	Parc.res.ch.k.tkan.s resekc.mäkk.tk:falangy prstov r.
5t01x.1↔	Iné osteotómie a korektívne osteotómie:humerus prox.	5t021.d	Parc.res.ch.kost.tk.s resekc.mäkk.tk:panva
5t01x.2↔	Iné osteotómie a korekt.osteot:humerus diafýza	5t021.e↔	Parc.res.ch.kost.tk.s resekc.mäkk.tk:krčok steh.k.
5t01x.3↔	Iné osteotómie a korektívne osteotómie:humerus dist.	5t021.f↔	Parc.res.ch.kost.tk.s resekc.mäkk.tk:femur prox.
5t01x.4↔	Iné osteotómie a korektívne osteotómie:radius prox.	5t021.g↔	Parc.res.ch.kost.tk.s resekc.mäkk.tk:femur diaf.
5t01x.5↔	Iné osteotómie a korektívne osteotómie:radius diaf.	5t021.h↔	Parc.res.ch.kost.tk.s resekc.mäkk.tk:femur dist.
5t01x.6↔	Iné osteotómie a korektívne osteotómie:radius distál.	5t021.k↔	Parc.res.ch.kost.tk.s resekc.mäkk.tk:tibia prox.
5t01x.7↔	Iné osteotómie a korektívne osteotómie:ulna prox.	5t021.m↔	Parc.res.ch.kost.tk.s resekc.mäkk.tk:tibia diaf.
5t01x.8↔	Iné osteotómie a korektívne osteotómie:ulna diafýzárna	5t021.n↔	Parc.res.ch.kost.tk.s resekc.mäkk.tk:tibia dist.
5t01x.9↔	Iné osteotómie a korektívne osteotómie:ulna distálna	5t021.p↔	Parc.res.ch.kost.tk.s resekc.mäkk.tk:fibula prox.
5t01x.a↔	Iné osteotómie a korektívne osteotómie:karpálne k.	5t021.q↔	Parc.res.ch.kost.tk.s resekc.mäkk.tk:fibula diaf.
5t01x.b↔	Iné osteotómie a korektívne osteotómie:metakarpálne k.	5t021.r↔	Parc.res.ch.kost.tk.s resekc.mäkk.tk:fibula dist.
5t01x.c↔	Iné osteotómie a korektívne osteotómie:falangy prstov r.	5t021.s↔	Parc.res.ch.kost.tk.s resekc.mäkk.tk:talus
5t01x.d	Iné osteotómie a korektívne osteotómie:panva	5t021.t↔	Parc.res.ch.kost.tk.s resekc.mäkk.tk:kalkaneus
5t01x.e↔	Iné osteotómie a korektívne osteotómie:krčok steh.k.	5t021.u↔	Parc.res.ch.kost.tk.s resekc.mäkk.tk:tarzálne k.
5t01x.f↔	Iné osteotómie a korektívne osteotómie:femur prox.	5t021.x	Parc.res.ch.kost.tk.s resekc.mäkk.tk:ostatné k.
5t01x.g↔	Iné osteotómie a korektívne osteotómie:femur diaf.	5t021.z↔	Parc.res.ch.kost.tk.s resekc.mäkk.tk:skapula
5t01x.h↔	Iné osteotómie a korektívne osteotómie:femur dist.	5t022.0↔	Parc.res.ch.kost.tk.s preruš.kontinuity:klavikula
5t01x.k↔	Iné osteotómie a korektívne osteotómie:tibia prox.	5t022.1↔	Parc.res.ch.kost.tk.s preruš.kontinuity:humerus prox.
5t01x.m↔	Iné osteotómie a korektívne osteotómie:tibia diaf.	5t022.2↔	Parc.res.ch.kost.tk.s preruš.kontinuity:humerus diaf.
5t01x.n↔	Iné osteotómie a korektívne osteotómie:tibia dist.	5t022.3↔	Parc.res.ch.kost.tk.s preruš.kontinuity:humerus dist.
5t01x.p↔	Iné osteotómie a korektívne osteotómie:fibula prox.	5t022.4↔	Parc.res.ch.kost.tk.s preruš.kontinuity:radius prox.
5t01x.q↔	Iné osteotómie a korektívne osteotómie:fibula diaf.	5t022.5↔	Parc.res.ch.kost.tk.s preruš.kontinuity:radius diaf.
5t01x.r↔	Iné osteotómie a korektívne osteotómie:fibula dist.	5t022.6↔	Parc.res.ch.kost.tk.s preruš.kontinuity:radius distál.
5t01x.s↔	Iné osteotómie a korektívne osteotómie:talus	5t022.7↔	Parc.res.ch.kost.tk.s preruš.kontinuity:ulna prox.
5t01x.t↔	Iné osteotómie a korektívne osteotómie:kalkaneus	5t022.8↔	Parc.res.ch.kost.tk.s preruš.kontinuity:ulna diaf.
5t01x.u↔	Iné osteotómie a korektívne osteotómie:tarzálne k.	5t022.9↔	Parc.res.ch.kost.tk.s preruš.kontinuity:ulna distálna
5t01x.x	Iné osteotómie a korektívne osteotómie:ostatné k.	5t022.a↔	Parc.res.ch.kost.tk.s preruš.kontinuity:karpálne k.
5t01x.z↔	Iné osteotómie a korektívne osteotómie:skapula	5t022.b↔	Parc.res.ch.kost.tk.s preruš.kontinuity:metakarp.k.
5t020.0↔	Parciálna resekcia ch.kost.tk:klavikula	5t022.c↔	Parc.res.ch.k.tkan.s preruš.kontinuity:falangy pr.r.
5t020.1↔	Parciálna resekcia ch.kost.tk:humerus prox.	5t022.d	Parc.res.ch.kost.tk.s prerušením kontinuity:panva
5t020.2↔	Parciálna resekcia ch.kost.tk:humerus diafýza	5t022.e↔	Parc.res.ch.kost.tk.s preruš.kontinuity:krčok steh.k.
5t020.3↔	Parciálna resekcia ch.kost.tk:humerus dist.	5t022.f↔	Parc.res.ch.kost.tk.s preruš.kontinuity:femur prox.
5t020.4↔	Parciálna resekcia ch.kost.tk:radius prox.	5t022.g↔	Parc.res.ch.kost.tk.s preruš.kontinuity:femur diaf.
5t020.5↔	Parciálna resekcia ch.kost.tk:radius diaf.	5t022.h↔	Parc.res.ch.kost.tk.s preruš.kontinuity:femur dist.
5t020.6↔	Parciálna resekcia ch.kost.tk:radius distál.	5t022.k↔	Parc.res.ch.kost.tk.s preruš.kontinuity:tibia prox.
5t020.7↔	Parciálna resekcia ch.kost.tk:ulna prox.	5t022.m↔	Parc.res.ch.kost.tk.s preruš.kontinuity:tibia diaf.
5t020.8↔	Parciálna resekcia ch.kost.tk:ulna diafýzárna	5t022.n↔	Parc.res.ch.kost.tk.s preruš.kontinuity:tibia dist.
5t020.9↔	Parciálna resekcia ch.kost.tk:ulna distálna	5t022.p↔	Parc.res.ch.kost.tk.s preruš.kontinuity:fibula prox.
5t020.a↔	Parciálna resekcia ch.kost.tk:karpálne k.	5t022.q↔	Parc.res.ch.kost.tk.s preruš.kontinuity:fibula diaf.
5t020.b↔	Parciálna resekcia ch.kost.tk:metakarpálne k.	5t022.r↔	Parc.res.ch.kost.tk.s preruš.kontinuity:fibula dist.
5t020.c↔	Parciálna resekcia ch.kost.tk:falangy prstov r.	5t022.s↔	Parc.res.ch.kost.tk.s prerušením kontinuity:talus
5t020.d	Parciálna resekcia chorého kostného tk:panva	5t022.t↔	Parc.res.ch.kost.tk.s preruš.kontinuity:kalkaneus
5t020.e↔	Parciálna resekcia ch.kost.tk:krčok steh.k.	5t022.u↔	Parc.res.ch.kost.tk.s preruš.kontinuity:tarzálne k.
5t020.f↔	Parciálna resekcia ch.kost.tk:femur prox.	5t022.x	Parc.res.ch.kost.tk.s preruš.kontinuity:ostatné k.
5t020.g↔	Parciálna resekcia ch.kost.tk:femur diafýzárny	5t022.z↔	Parc.res.ch.kost.tk.s preruš.kontinuity:skapula

5t023.0↔	Parc.res.ch.kost.tk.s preruš.kont.vr.res.mäkk.tk:klav.	5t025.c↔	Parc.res.ch.k.tk.s pr.kon.a n.ob.s res.mäk.tk:fal.pr.r.
5t023.1↔	Parc.res.ch.k.tk.s preruš.kont.vr.res.mäkk.tk:hum.p.	5t025.d	Parc.res.ch.k.tk.s prer.kont.a násl.obn.s res.mäk.tk:panva
5t023.2↔	Parc.res.ch.k.tk.s preruš.kont.vr.res.mäkk.tk:hum.df.	5t025.e↔	Parc.res.ch.k.tk.s pr.kon.a n.ob.s res.mäk.tk:krč.st.k.
5t023.3↔	Parc.res.ch.k.tk.s preruš.kont.vr.res.mäkk.tk:hum.ds.	5t025.f↔	Parc.res.ch.k.tk.s pr.kon.a n.ob.s res.mäk.tk:fem.pr.
5t023.4↔	Parc.res.ch.k.tk.s preruš.kont.vr.res.mäkk.tk:rad.p.	5t025.g↔	Parc.res.ch.k.tk.s pr.kon.a n.ob.s res.mäk.tk:fem.d.
5t023.5↔	Parc.res.ch.k.tk.s preruš.kont.vr.res.mäkk.tk:rad.df.	5t025.h↔	Parc.res.ch.k.tk.s pr.kon.a n.ob.s res.mäk.tk:fem.d.
5t023.6↔	Parc.res.ch.k.tk.s preruš.kont.vr.res.mäkk.tk:rad.ds	5t025.k↔	Parc.res.ch.k.tk.s pr.kont.a n.ob.s res.mäk.tk:tibia pr.
5t023.7↔	Parc.res.ch.k.tk.s preruš.kont.vr.res.mäkk.tk:ulna p.	5t025.m↔	Parc.res.ch.k.tk.s pr.kon.a n.ob.s res.mäkk.tk:tibia d.
5t023.8↔	Parc.res.ch.k.tk.s preruš.kont.vr.res.mäkk.tk:ulna df.	5t025.n↔	Parc.res.ch.k.tk.s pr.kon.a n.ob.s res.mäk.tk:tibia d.
5t023.9↔	Parc.res.ch.k.tk.s preruš.kont.vr.res.mäkk.tk:ulna ds	5t025.p↔	Parc.res.ch.k.tk.s pr.kon.a n.ob.s res.mäk.tk:fibula pr.
5t023.a↔	Parc.res.ch.k.tk.s preruš.kont.vr.res.mäkk.tk:karpál.k.	5t025.q↔	Parc.res.ch.k.tk.s pr.kon.a n.ob.s res.mäk.tk:fibula df.
5t023.b↔	Parc.res.ch.k.tk.s preruš.kont.vr.res.mäkk.tk:mtk.k	5t025.r↔	Parc.res.ch.k.tk.s pr.kon.a n.ob.s res.mäk.tk:fibula d.
5t023.c↔	Parc.res.ch.k.tk.s preruš.kont.vr.res.mäkk.tk:falang.pr.r.	5t025.s↔	Parc.res.ch.k.tk.s prer.kont.a násl.obn.s res.mäk.tk:talus
5t023.d	Parc.res.ch.k.tk.s preruš.kont.vr.res.mäkk.tk:panva	5t025.t↔	Parc.res.ch.k.tk.s pr.kon.a n.ob.s res.mäk.tk:kalkaneus
5t023.e↔	Parc.res.ch.k.tk.s preruš.kont.vr.res.mäkk.tk:krčok.steh.k.	5t025.u↔	Parc.res.ch.k.tk.s pr.kon.a n.ob.s res.mäk.tk:tar.k.
5t023.f↔	Parc.res.ch.k.tk.s preruš.kont.vr.res.mäkk.tk:femur prox.	5t025.x	Parc.res.ch.k.tk.s pr.kon.a n.ob.s res.mäk.tk:ost.k.
5t023.g↔	Parc.res.ch.k.tk.s preruš.kont.vr.res.mäkk.tk:femur diaf.	5t025.z↔	Parc.res.ch.k.tk.s pr.kon.a n.ob.s res.mäk.tk:skap.
5t023.h↔	Parc.res.ch.k.tk.s preruš.kont.vr.res.mäkk.tk:femur dist.	5t026.0↔	Totálna resekcia:klavikula
5t023.k↔	Parc.res.ch.k.tk.s preruš.kont.vr.res.mäkk.tk:tibia prox.	5t026.2↔	Totálna resekcia:humerus diafýza
5t023.m↔	Parc.res.ch.k.tk.s preruš.kont.vr.res.mäkk.tk:tibia diaf.	5t026.5↔	Totálna resekcia:radius diafýza
5t023.n↔	Parc.res.ch.k.tk.s preruš.kont.vr.res.mäkk.tk:tibia dist.	5t026.8↔	Totálna resekcia:ulna diafyzárna
5t023.p↔	Parc.res.ch.k.tk.s preruš.kont.vr.res.mäkk.tk:fibula prox.	5t026.a↔	Totálna resekcia:karpálne kosti
5t023.q↔	Parc.res.ch.k.tk.s preruš.kont.vr.res.mäkk.tk:fibula diaf.	5t026.b↔	Totálna resekcia:metakarpálne kosti
5t023.r↔	Parc.res.ch.k.tk.s preruš.kont.vr.res.mäkk.tk:fibula dist.	5t026.c↔	Totálna resekcia:falangy prstov ruky
5t023.s↔	Parc.res.ch.k.tk.s preruš.kont.vr.res.mäkk.tk:talus	5t026.d	Totálna resekcia:panva
5t023.t↔	Parc.res.ch.k.tk.s preruš.kont.vr.res.mäkk.tk:kalkaneus	5t026.g↔	Totálna resekcia:femur diafyzárny
5t023.u↔	Parc.res.ch.k.tk.s preruš.kont.vr.res.mäkk.tk:tarzálne k.	5t026.m↔	Totálna resekcia:tibia diafyzárna časť
5t023.x	Parc.res.ch.k.tk.s preruš.kont.vr.res.mäkk.tk:ostatné k.	5t026.q↔	Totálna resekcia:fibula diafyzárna
5t023.z↔	Parc.res.ch.k.tk.s preruš.kont.vr.res.mäkk.tk:skapula	5t026.s↔	Totálna resekcia:talus
5t024.0↔	Parc.res.ch.k.tk.s preruš.kont.a násl.obnov:klavikula	5t026.t↔	Totálna resekcia:kalkaneus
5t024.1↔	Parc.res.ch.k.tk.s preruš.kont.a násl.obnov:humerus prox.	5t026.u↔	Totálna resekcia:tarzálne kosti
5t024.2↔	Parc.res.ch.k.tk.s preruš.kont.a násl.obnov:humerus diaf.	5t026.x	Totálna resekcia:ostatné kosti
5t024.3↔	Parc.res.ch.k.tk.s preruš.kont.a násl.obnov:humerus dist.	5t026.z↔	Totálna resekcia:skapula
5t024.4↔	Parc.res.ch.k.tk.s preruš.kont.a násl.obnov:radius prox.	5t027.0↔	Totálna resekcia:klavikula:s resekc.mäkk.tk.
5t024.5↔	Parc.res.ch.k.tk.s preruš.kont.a násl.obnov:radius diaf.	5t027.2↔	Totálna resekcia:humerus diafýza:s resekc.mäkk.tk.
5t024.6↔	Parc.res.ch.k.tk.s preruš.kont.a násl.obnov:radius distál.	5t027.5↔	Totálna resekcia:radius diaf.:s resekc.mäkk.tk.
5t024.7↔	Parc.res.ch.k.tk.s preruš.kont.a násl.obnov:ulna prox.	5t027.8↔	Totálna resekcia:ulna diafyzárna:s resekc.mäkk.tk
5t024.8↔	Parc.res.ch.k.tk.s preruš.kont.a násl.obnov:ulna diaf.	5t027.a↔	Totálna resekcia:karpálne k.:s resekc.mäkk.tk.
5t024.9↔	Parc.res.ch.k.tk.s preruš.kont.a násl.obnov:ulna dist.	5t027.b↔	Totálna resekcia:metakarpálne k.:s resekc.mäkk.tk.
5t024.a↔	Parc.res.ch.k.tk.s preruš.kont.a násl.obnov:karpálne k.	5t027.c↔	Totálna resekcia:falangy prstov ru:s resekc.mäkk.tk.
5t024.b↔	Parc.res.ch.k.tk.s preruš.kont.a násl.obnov:metakarp.k.	5t027.d	Totálna resekcia:panva:s resekc.mäkk.tk.
5t024.c↔	Parc.res.ch.k.tk.s preruš.kont.a násl.obnov:falangy pr.r.	5t027.g↔	Totálna resekcia:femur diaf.:s resekc.mäkk.tk.
5t024.d	Parc.res.ch.k.tk.s preruš.kont.a násl.obnov:panva	5t027.m↔	Totálna resekcia:tibia diaf.:s resekc.mäkk.tk.
5t024.e↔	Parc.res.ch.k.tk.s preruš.kont.a násl.obnov:krčok.steh.k.	5t027.q↔	Totálna resekcia:fibula diaf.:s resekc.mäkk.tk.
5t024.f↔	Parc.res.ch.k.tk.s preruš.kont.a násl.obnov:femur prox.	5t027.s↔	Totálna resekcia:talus:s resekc.mäkk.tk.
5t024.g↔	Parc.res.ch.k.tk.s preruš.kont.a násl.obnov:femur diaf.	5t027.t↔	Totálna resekcia:kalkaneus:s resekc.mäkk.tk.
5t024.h↔	Parc.res.ch.k.tk.s preruš.kont.a násl.obnov:femur dist.	5t027.u↔	Totálna resekcia:tarzálne k.:s resekc.mäkk.tk.
5t024.k↔	Parc.res.ch.k.tk.s preruš.kont.a násl.obnov:tibia prox.	5t027.x	Totálna resekcia:ostatné k.:s resekc.mäkk.tk.
5t024.m↔	Parc.res.ch.k.tk.s preruš.kont.a násl.obnov:tibia diaf.	5t027.z↔	Totálna resekcia:skapula:s resekc.mäkk.tk.
5t024.n↔	Parc.res.ch.k.tk.s preruš.kont.a násl.obnov:tibia dist.	5t028.2↔	Totálna resekcia:humerus diafýza:s náhradou
5t024.p↔	Parc.res.ch.k.tk.s preruš.kont.a násl.obnov:fibula prox.	5t028.5↔	Totálna resekcia:radius diaf.:s náhradou
5t024.q↔	Parc.res.ch.k.tk.s preruš.kont.a násl.obnov:fibula diaf.	5t028.8↔	Totálna resekcia:ulna diafyzárna:s náhradou
5t024.r↔	Parc.res.ch.k.tk.s preruš.kont.a násl.obnov:fibula dist.	5t028.a↔	Totálna resekcia:karpálne k.:s náhradou
5t024.s↔	Parc.res.ch.k.tk.s preruš.kont.a násl.obnov:talus	5t028.b↔	Totálna resekcia:metakarpálne k.:s náhradou
5t024.t↔	Parc.res.ch.k.tk.s preruš.kont.a násl.obnov:kalkaneus	5t028.c↔	Totálna resekcia:falangy prstov ru:s náhradou
5t024.u↔	Parc.res.ch.k.tk.s preruš.kont.a násl.obnov:tarzálne k.	5t028.d	Totálna resekcia:panva:s náhradou
5t024.x	Parc.res.ch.k.tk.s preruš.kont.a násl.obnov:ostatné k.	5t028.g↔	Totálna resekcia:femur diaf.:s náhradou
5t024.z↔	Parc.res.ch.k.tk.s preruš.kont.a násl.obnov:skapula	5t028.m↔	Totálna resekcia:tibia diaf.:s náhradou
5t025.0↔	Parc.res.ch.k.tk.s pr.kon.a n.ob.s res.mäk.tk:klav.	5t028.q↔	Totálna resekcia:fibula diaf.:s náhradou
5t025.1↔	Parc.res.ch.k.tk.s pr.kon.a n.ob.s res.mäk.tk:hum.prox.	5t028.s↔	Totálna resekcia:talus:s náhradou
5t025.2↔	Parc.res.ch.k.tk.s pr.kon.a n.ob.s res.mäk.tk:hum.diaf.	5t028.t↔	Totálna resekcia:kalkaneus:s náhradou
5t025.3↔	Parc.res.ch.k.tk.s pr.kon.a n.ob.s res.mäk.tk:hum.dist.	5t028.u↔	Totálna resekcia:tarzálne k.:s náhradou
5t025.4↔	Parc.res.ch.k.tk.s pr.kon.a n.ob.s res.mäk.tk:rad.pr.	5t028.x	Totálna resekcia:ostatné k.:s náhradou
5t025.5↔	Parc.res.ch.k.tk.s pr.kon.a n.ob.s res.mäk.tk:rad.diaf.	5t029.2↔	Totálna resekcia:humerus diafýza:s náhr.vr.res.mäkk.tk
5t025.6↔	Parc.res.ch.k.tk.s pr.kon.a n.ob.s res.mäk.tk:rad.dis.	5t029.5↔	Totálna resekcia:radius diaf.:s náhr.vr.res.mäkk.tk
5t025.7↔	Parc.res.ch.k.tk.s pr.kon.a n.ob.s res.mäk.tk:ulna pr.	5t029.8↔	Totálna resekcia:ulna diafyzárna:s náhr.vr.res.mäkk.tk
5t025.8↔	Parc.res.ch.k.tk.s pr.kon.a n.ob.s res.mäk.tk:ulna diaf.	5t029.a↔	Totálna resekcia:karpálne k.:s náhr.vr.res.mäkk.tk
5t025.9↔	Parc.res.ch.k.tk.s pr.kon.a n.ob.s res.mäk.tk:ulna dis.	5t029.c↔	Totálna resekcia:falangy prstov ru:s náhr.vr.res.mäkk.tk
5t025.a↔	Parc.res.ch.k.tk.s pr.kon.a n.ob.s res.mäk.tk:karpál.k.	5t029.d	Totálna resekcia:panva:s náhradou vr.res.mäkk.tk
5t025.b↔	Parc.res.ch.k.tk.s pr.kon.a n.ob.s res.mäk.tk:metak.k.	5t029.g↔	Totálna resekcia:femur diaf.:s náhr.vr.res.mäkk.tk

5t029.m↔	Totálna resekcia:tibia diaf.:s náhr.vrátane res.mäkk.tk	5t041.3↔	Autolózna transpl.kortiko-spongióz.štep:humerus dist.
5t029.q↔	Totálna resekcia:fibula diaf.:s náhr.vr.res.mäkk.tk	5t041.4↔	Autolózna transpl.kortiko-spongióz.štep:radius prox.
5t029.s↔	Totálna resekcia:talus:s náhr.vr.res.mäkk.tk	5t041.5↔	Autolózna transpl.kortiko-spongióz.štep:radius diaf.
5t029.t↔	Totálna resekcia:kalkaneus:s náhr.vr.res.mäkk.tk	5t041.6↔	Autolózna transpl.kortiko-spongióz.štep:radius distál.
5t029.u↔	Totálna resekcia:tarzálna k.:s náhr.vr.res.mäkk.tk	5t041.7↔	Autolózna transpl.kortiko-spongióz.štep:ulna prox.
5t029.x	Totálna resekcia:ostatné k.:s náhr.vr.res.mäkk.tk	5t041.8↔	Autológ.transplantácia kortiko-spongióz.štep:ulna diaf.
5t02x.0↔	Iné totál.excízie a res.kostného tk:klavikula	5t041.9↔	Autolózna transpl.kortiko-spongióz.štep:ulna distálna
5t02x.1↔	Iné totál.excízie a res.kost.tk:humerus prox.	5t041.a↔	Autolózna transpl.kortiko-spongióz.štep:karpálne k.
5t02x.2↔	Iné totál.excízie a res.kost.tk:humerus diafýza	5t041.b↔	Autolózna transpl.kortiko-spongióz.štep:metakarp.k.
5t02x.3↔	Iné totál.excízie a res.kost.tk:humerus dist.	5t041.c↔	Autolózna transpl.kortiko-spongióz.štep:falangy pr.r.
5t02x.4↔	Iné totál.excízie a res.kostného tk:radius prox.	5t041.d	Autolózna transpl.kortiko-spongióz.štep:panva
5t02x.5↔	Iné totál.excízie a res.kostného tk:radius diaf.	5t041.e↔	Autolózna transpl.kortiko-spongióz.štep:krčok steh.k.
5t02x.6↔	Iné totál.excízie a res.kost.tk:radius distál.	5t041.f↔	Autolózna transpl.kortiko-spongióz.štep:femur prox.
5t02x.7↔	Iné totál.excízie a res.kostného tk:ulna prox.	5t041.g↔	Autolózna transpl.kortiko-spongióz.štep:femur diaf.
5t02x.8↔	Iné totál.excízie a res.kost.tk:ulna diafyzárna	5t041.h↔	Autolózna transpl.kortiko-spongióz.štep:femur dist.
5t02x.9↔	Iné totál.excízie a res.kost.tk:ulna distálna	5t041.j↔	Autolózna transpl.kortiko-spongióz.štep:patela
5t02x.a↔	Iné totál.excízie a res.kostného tk:karpálne k.	5t041.k↔	Autolózna transpl.kortiko-spongióz.štep:tibia prox.
5t02x.b↔	Iné totál.excízie a res.kost.tk:metakarpálne k.	5t041.m↔	Autolózna transpl.kortiko-spongióz.štep:tibia diaf.
5t02x.c↔	Iné totál.excízie a res.kost.tk:falangy prstov r.	5t041.n↔	Autolózna transpl.kortiko-spongióz.štep:tibia dist.
5t02x.d	Iné totál.excízie a res.kostného tk:panva	5t041.p↔	Autolózna transpl.kortiko-spongióz.štep:fibula prox.
5t02x.e↔	Iné totál.excízie a res.kost.tk:krčok steh.k.	5t041.q↔	Autolózna transpl.kortiko-spongióz.štep:fibula diaf.
5t02x.f↔	Iné totál.excízie a res.kostného tk:femur prox.	5t041.r↔	Autolózna transpl.kortiko-spongióz.štep:fibula dist.
5t02x.g↔	Iné totál.excízie a res.kost.tk:fibula diaf.č.	5t041.s↔	Autolózna transpl.kortiko-spongióz.štep:talus
5t02x.h↔	Iné totál.excízie a res.kostného tk:femur dist.	5t041.t↔	Autolózna transpl.kortiko-spongióz.štep:kalkaneus
5t02x.k↔	Iné totál.excízie a res.kostného tk:tibia prox.	5t041.u↔	Autolózna transpl.kortiko-spongióz.štep:tarzálna k.
5t02x.m↔	Iné totál.excízie a res.kost.tk:tibia diaf.č.	5t041.v↔	Autolózna transpl.kortiko-spongióz.štep:metatarz.k.
5t02x.n↔	Iné totál.excízie a res.kost.tk:tibia dist.č.	5t041.w↔	Autolózna transpl.kortiko-spongióz.štep:falangy pr.n.
5t02x.p↔	Iné totál.excízie a res.kostného tk:fibula prox.	5t041.x	Autolózna transpl.kortiko-spongióz.štep:ostatné k.
5t02x.q↔	Iné totál.excízie a res.kost.tk:fibula diaf.č.	5t041.z↔	Autolózna transpl.kortiko-spongióz.štep:skapula
5t02x.r↔	Iné totál.excízie a res.kost.tk:fibula dist.č.	5t042.0↔	Autológ.rozšír.transpl.>4cm)kortiko-spongióz.št.:klavikula
5t02x.s↔	Iné totál.excízie a res.kostného tk:talus	5t042.1↔	Autológ.rozšír.transpl.>4cm)kortiko-spongióz.št.:hum.prx.
5t02x.t↔	Iné totál.excízie a res.kostného tk:kalkaneus	5t042.2↔	Autológ.rozšír.transpl.>4cm)kortiko-spongióz.št.:hum.diaf.
5t02x.u↔	Iné totál.excízie a res.kostného tk:tarzálna k.	5t042.3↔	Autológ.rozšír.transpl.>4cm)kortiko-spongióz.št.:hum.dis.
5t02x.x	Iné totál.excízie a res.kostného tk:ostatné k.	5t042.4↔	Autológ.rozšír.transpl.>4cm)kortiko-spongióz.št.:radius prox.
5t02x.z↔	Iné totál.excízie a res.kostného tk:skapula	5t042.5↔	Autológ.rozšír.transpl.>4cm)kortiko-spongióz.št.:radius diaf.
5t040.0↔	Autológ.transplantácia spongióz.kosti:klavikula	5t042.6↔	Autológ.rozšír.transpl.>4cm)kortiko-spongióz.št.:rad.dis.
5t040.1↔	Autológ.transplant.spongióz.kosti:humerus prox.	5t042.7↔	Autológ.rozš.transpl.>4cm)kortiko-spongióz.št.:ulna prox.
5t040.2↔	Autológ.transplant.spongióz.kosti:humerus diafýza	5t042.8↔	Autológ.rozš.transpl.>4cm)kortiko-spongióz.št.:ulna diaf.
5t040.3↔	Autológ.transplant.spongióz.kosti:humerus dist.	5t042.9↔	Autológ.rozš.transpl.>4cm)kortiko-spongióz.št.:ulna dist.
5t040.4↔	Autológ.transplant.spongióz.kosti:radius prox.	5t042.a↔	Autológ.rozšír.transpl.>4cm)kortiko-spongióz.št.:karpálne k.
5t040.5↔	Autológ.transplant.spongióz.kosti:radius diaf.	5t042.b↔	Autológ.rozšír.transpl.>4cm)kortiko-spongióz.št.:metakarp.k.
5t040.6↔	Autológ.transplant.spongióz.kosti:radius distál.	5t042.c↔	Autológ.rozšír.transpl.>4cm)kortiko-spongióz.št.:fal.pr.r.
5t040.7↔	Autológ.transplant.spongióz.kosti:ulna prox.	5t042.d	Autológ.rozšír.transpl.>4cm)kortiko-spongióz.št.:panva
5t040.8↔	Autológ.transplant.spongióz.kosti:ulna diafyzárna	5t042.e↔	Autológ.rozšír.transpl.>4cm)kortiko-spongióz.št.:krč.st.k.
5t040.9↔	Autológ.transplant.spongióz.kosti:ulna distálna	5t042.f↔	Autológ.rozš.transpl.>4cm)kortiko-spongióz.št.:femur prox.
5t040.a↔	Autológ.transplant.spongióz.kostikosti:karpálne k.	5t042.g↔	Autológ.rozš.transpl.>4cm)kortiko-spongióz.št.:femur diaf.
5t040.b↔	Autológ.transpl.spongióz.kosti:metakarpálne k.	5t042.h↔	Autológ.rozš.transpl.>4cm)kortiko-spongióz.št.:femur dist.
5t040.c↔	Autológ.transplant.spongióz.kosti:falangy prstov r.	5t042.j↔	Autológ.rozšír.transpl.>4cm)kortiko-spongióz.št.:patela
5t040.d	Autológ.transplantácia spongióz.kosti:panva	5t042.k↔	Autológ.rozšír.transpl.>4cm)kortiko-spongióz.št.:tibia prox.
5t040.e↔	Autológ.transpl.spongióz.kosti:krčok steh.k.	5t042.m↔	Autológ.rozšír.transpl.>4cm)kortiko-spongióz.št.:tibia diaf.
5t040.f↔	Autológ.transplant.spongióz.kosti:femur prox.	5t042.n↔	Autológ.rozšír.transpl.>4cm)kortiko-spongióz.št.:tibia dist.
5t040.g↔	Autológ.transplant.spongióz.kosti:femur diaf.	5t042.p↔	Autológ.rozšír.transpl.>4cm)kortiko-spongióz.št.:fibula prox.
5t040.h↔	Autológ.transplant.spongióz.kosti:femur dist.	5t042.q↔	Autológ.rozšír.transpl.>4cm)kortiko-spongióz.št.:fibula diaf.
5t040.j↔	Autológ.transplant.spongióz.kosti:patela	5t042.r↔	Autológ.rozšír.transpl.>4cm)kortiko-spongióz.št.:fibula dist.
5t040.k↔	Autológ.transplant.spongióz.kosti:tibia prox.	5t042.s↔	Autológ.rozšír.transpl.>4cm)kortiko-spongióz.št.:talus
5t040.m↔	Autológ.transplant.spongióz.kosti:tibia diaf.	5t042.t↔	Autológ.rozš.transpl.>4cm)kortiko-spongióz.št.:kalkaneus
5t040.n↔	Autológ.transplant.spongióz.kosti:tibia dist.	5t042.u↔	Autológ.rozš.transpl.>4cm)kortiko-spongióz.št.:tarzálna k.
5t040.p↔	Autológ.transplant.spongióz.kosti:fibula prox.	5t042.v↔	Autológ.rozš.transpl.>4cm)kortiko-spongióz.št.:metatarz.k.
5t040.q↔	Autológ.transplant.spongióz.kosti:fibula diaf.	5t042.w↔	Autológ.rozš.transpl.>4cm)kortiko-spongióz.št.:fal.pr.n.
5t040.r↔	Autológ.transplant.spongióz.kosti:fibula dist.	5t042.x	Autológ.rozš.transpl.>4cm)kortiko-spongióz.št.:ostatné k.
5t040.s↔	Autológ.transplant.spongióz.kosti:talus	5t042.z↔	Autológ.rozš.transpl.>4cm)kortiko-spongióz.št.:skapula
5t040.t↔	Autológ.transplant.spongióz.kosti:kalkaneus	5t043.0↔	Transpl.kost.tk.bez cievej stopky:klavikula
5t040.u↔	Autológ.transpl.spongióz.:tarzálna k.	5t043.1↔	Transpl.kost.tk.bez cievej stopky:humerus prox.
5t040.v↔	Autológ.transplant.spongióz.kosti:metatarzálna k.	5t043.2↔	Transpl.kost.tk.bez cievej stopky:humerus diafýza
5t040.w↔	Autológ.transplant.spongióz.kosti:falangy prstov n.	5t043.3↔	Transpl.kost.tk.bez cievej stopky:humerus dist.
5t040.x	Autológ.transplant.spongióz.kosti:ost.k.	5t043.4↔	Transpl.kost.tk.bez cievej stopky:radius prox.
5t040.z↔	Autológ.transplant.spongióz.kosti:skapula	5t043.5↔	Transpl.kost.tk.bez cievej stopky:radius diaf.
5t041.0↔	Autolózna transpl.kortiko-spongióz.štep:klavikula	5t043.6↔	Transpl.kost.tk.bez cievej stopky:radius distál.
5t041.1↔	Autolózna transpl.kortiko-spongióz.štep:humerus prox.	5t043.7↔	Transpl.kost.tk.bez cievej stopky:ulna prox.
5t041.2↔	Autolózna transpl.kortiko-spongióz.štep:humerus diaf.	5t043.8↔	Transpl.kost.tk.bez cievej stopky:ulna diafyzárna

5t043.9↔	Transpl.kost.tk.bez cievnjej stopky:ulna distálna	5t046.3↔	Alog.transpl.chrupav.-kostn.transpl:humerus dist.
5t043.a↔	Transplantácia kost.tk.bez cievnjej stopky:karpálne k.	5t046.d	Alogénna transpl.chrupav.-kostn.transpl:panva
5t043.b↔	Transpl.kost.tk.bez cievnjej stopky:metakarpálne k.	5t046.e↔	Alog.transpl.chrupav.-kostn.transpl:krčok steh.k.
5t043.c↔	Transpl.kost.tk.bez cievnjej stopky:falangy prstov r.	5t046.h↔	Alogénna transpl.chrupav.-kostn.transpl:femur dist.
5t043.d	Transpl.kostného tk.bez cievnjej stopky:panva	5t046.k↔	Alogénna transpl.chrupav.-kostn.transpl:tibia prox.
5t043.e↔	Transpl.kost.tkaniva bez cievnjej stopky:krčok steh.k.	5t046.n↔	Alogénna transpl.chrupav.-kostn.transpl:tibia dist.
5t043.f↔	Transpl.kost.tk.bez cievnjej stopky:femur prox.	5t046.p↔	Alogénna transpl.chrupav.-kostn.transpl:fibula prox.
5t043.g↔	Transpl.kost.tk.bez cievnjej stopky:femur diaf.	5t046.r↔	Alogénna transpl.chrupav.-kostn.transpl:fibula dist.
5t043.h↔	Transpl.kost.tk.bez cievnjej stopky:femur dist.	5t046.s↔	Alogénna transpl.chrupav.-kostn.transpl:talus
5t043.j↔	Transpl.kost.tk.bez cievnjej stopky:patela	5t046.t↔	Alogénna transpl.chrupav.-kostn.transpl:kalkaneus
5t043.k↔	Transpl.kost.tk.bez cievnjej stopky:tibia prox.	5t046.u↔	Alogénna transpl.chrupav.-kostn.transpl:tarzálna k.
5t043.m↔	Transpl.kost.tk.bez cievnjej stopky:tibia diaf.	5t046.v↔	Alogénna transpl.chrupav.-kostn.transpl:metatarz.k.
5t043.n↔	Transpl.kost.tk.bez cievnjej stopky:tibia dist.	5t046.w↔	Alog.transpl.chrupav.-kostn.transpl:falangy pr.n.
5t043.p↔	Transpl.kost.tk.bez cievnjej stopky:fibula prox.	5t047.0↔	Alogénna transpl.spongiózneji kosti:klavikula
5t043.q↔	Transpl.kost.tk.bez cievnjej stopky:fibula diaf.	5t047.1↔	Alogénna transpl.spongiózneji kosti:humerus prox.
5t043.r↔	Transpl.kost.tk.bez cievnjej stopky:fibula dist.	5t047.2↔	Alogénna transpl.spongiózneji kosti:humerus diafýza
5t043.s↔	Transpl.kostného tk.bez cievnjej stopky:talus	5t047.3↔	Alogénna transpl.spongiózneji kosti:femur dist.
5t043.t↔	Transpl.kost.tk.bez cievnjej stopky:kalkaneus	5t047.4↔	Alogénna transpl.spongiózneji kosti:radius prox.
5t043.u↔	Transpl.kost.tk.bez cievnjej stopky:tarzálna k.	5t047.5↔	Alogénna transpl.spongiózneji kosti:radius diaf.
5t043.v↔	Transpl.kost.tk.bez cievnjej stopky:metatarzálna k.	5t047.6↔	Alogénna transpl.spongiózneji kosti:radius distál.
5t043.w↔	Transpl.kost.tk.bez cievnjej stopky:falangy prstov n.	5t047.7↔	Alogénna transpl.spongiózneji kosti:ulna prox.
5t043.x	Transpl.kost.tk.bez cievnjej stopky:ostatné k.	5t047.8↔	Alogénna transpl.spongiózneji kosti:ulna diafýzárna
5t043.z↔	Transpl.kost.tk.bez cievnjej stopky:skapula	5t047.9↔	Alogénna transpl.spongiózneji kosti:ulna distálna
5t044.1↔	Transpl.k.tk.s cievn.stopk.s mikrovask.anast:humerus prox.	5t047.a↔	Alogénna transpl.spongiózneji kosti:karpálne k.
5t044.2↔	Transpl.k.tk.s cievn.stopk.s mikrovask.anast:humerus diaf.	5t047.b↔	Alogénna transpl.spongiózneji kosti:metakarpálne k.
5t044.3↔	Transpl.k.tk.s cievn.stopk.s mikrovask.anast:humerus dist.	5t047.c↔	Alogénna transpl.spongiózneji kosti:falangy prstov r.
5t044.4↔	Transpl.k.tk.s cievn.stopk.s mikrovask.anast:radius prox.	5t047.d	Alogénna transpl.spongiózneji kosti:panva
5t044.5↔	Transpl.k.tk.s cievn.stopk.s mikrovask.anast:radius diaf.	5t047.e↔	Alogénna transpl.spongiózneji kosti:krčok steh.k.
5t044.6↔	Transpl.k.tk.s cievn.stopk.s mikrovask.anast:radius distál.	5t047.f↔	Alogénna transpl.spongiózneji kosti:femur prox.
5t044.7↔	Transpl.k.tk.s cievn.stopk.s mikrovask.anast:ulna prox.	5t047.g↔	Alogénna transpl.spongiózneji kosti:femur diaf.
5t044.8↔	Transpl.k.tk.s cievn.stopk.s mikrovask.anast:ulna diaf.	5t047.h↔	Alogénna transpl.spongiózneji kosti:femur dist.
5t044.9↔	Transpl.k.tk.s cievn.stopk.s mikrovask.anast:ulna dist.	5t047.j↔	Alogénna transpl.spongiózneji kosti:patela
5t044.a↔	Transpl.k.tk.s cievn.stopk.s mikrovask.anast:karpálne k.	5t047.k↔	Alogénna transpl.spongiózneji kosti:tibia prox.
5t044.b↔	Transpl.k.tk.s cievn.stopk.s mikrovask.anast:metakarp.k.	5t047.m↔	Alogénna transpl.spongiózneji kosti:tibia diaf.
5t044.c↔	Transpl.k.tk.s cievn.stopk.s mikrovask.anast:falangy pr.r.	5t047.n↔	Alogénna transpl.spongiózneji kosti:tibia dist.
5t044.d	Transpl.kost.tk.s cievn.stopk.s mikrovask.anast:panva	5t047.p↔	Alogénna transpl.spongiózneji kosti:fibula prox.
5t044.e↔	Transpl.k.tk.s cievn.stopk.s mikrovask.anast:krčok steh.k.	5t047.q↔	Alogénna transpl.spongiózneji kosti:fibula diaf.
5t044.f↔	Transpl.k.tk.s cievn.stopk.s mikrovask.anast:femur prox.	5t047.r↔	Alogénna transpl.spongiózneji kosti:fibula dist.
5t044.g↔	Transpl.k.tk.s cievn.stopk.s mikrovask.anast:femur diaf.	5t047.s↔	Alogénna transpl.spongiózneji kosti:talus
5t044.h↔	Transpl.k.tk.s cievn.stopk.s mikrovask.anast:femur dist.	5t047.t↔	Alogénna transpl.spongiózneji kosti:kalkaneus
5t044.k↔	Transpl.k.tk.s cievn.stopk.s mikrovask.anast:tibia prox.	5t047.u↔	Alogénna transpl.spongiózneji kosti:tarzálna k.
5t044.m↔	Transpl.k.tk.s cievn.stopk.s mikrovask.anast:tibia diaf.	5t047.v↔	Alogénna transpl.spongiózneji kosti:metatarzálna k.
5t044.n↔	Transpl.k.tk.s cievn.stopk.s mikrovask.anast:tibia dist.	5t047.w↔	Alogénna transpl.spongiózneji kosti:falangy prstov n.
5t044.p↔	Transpl.k.tk.s cievn.stopk.s mikrovask.anast:fibula prox.	5t047.x	Alogénna transpl.spongiózneji kosti:ostatné k.
5t044.q↔	Transpl.k.tk.s cievn.stopk.s mikrovask.anast:fibula diaf.	5t047.z↔	Alogénna transpl.spongiózneji kosti:skapula
5t044.r↔	Transpl.k.tk.s cievn.stopk.s mikrovask.anast:fibula dist.	5t048.0↔	Alogénna transpl.kortiko-spongiózn.št:klavikula
5t044.s↔	Transpl.kost.tk.s cievn.stopk.s mikrovask.anast:talus	5t048.1↔	Alogénna transpl.kortiko-spongiózn.št:humerus prox.
5t044.t↔	Transpl.k.tk.s cievn.stopk.s mikrovask.anast:kalkaneus	5t048.2↔	Alogénna transpl.kortiko-spongiózn.št:humerus diaf.
5t044.u↔	Transpl.k.tk.s cievn.stopk.s mikrovask.anast:tarzálna k.	5t048.3↔	Alogénna transpl.kortiko-spongiózn.št:humerus dist.
5t044.v↔	Transpl.k.tk.s cievn.stopk.s mikrovask.anast:metatarz.k.	5t048.4↔	Alogénna transpl.kortiko-spongiózn.št:radius prox.
5t044.w↔	Transpl.k.tk.s cievn.stopk.s mikrovask.anast:falangy pr.n.	5t048.5↔	Alogénna transpl.kortiko-spongiózn.št:radius diaf.
5t044.x↔	Transpl.k.tk.s cievn.stopk.s mikrovask.anast:ostatné k.	5t048.6↔	Alogénna transpl.kortiko-spongiózn.št:radius distál.
5t045.1↔	Autológna transpl.chrupav.-kostn.transpl:humerus prox.	5t048.7↔	Alogénna transpl.kortiko-spongiózn.št:ep:ulna prox.
5t045.3↔	Autológ.transpl.chrupav.-kostn.transpl:humerus dist.	5t048.8↔	Alogénna transpl.kortiko-spongiózn.št:ulna diaf.
5t045.4↔	Autológ.transpl.chrupav.-kostn.transpl:radius prox.	5t048.9↔	Alogénna transpl.kortiko-spongiózn.št:ulna distálna
5t045.d	Autológna transpl.chrupav.-kostn.transpl:panva	5t048.a↔	Alogénna transpl.kortiko-spongiózn.št:karpálne k.
5t045.e↔	Autológ.transpl.chrupav.-kostn.transpl:krčok steh.k.	5t048.b↔	Alogénna transpl.kortiko-spongiózn.št:metakarp.k.
5t045.h↔	Autológna transpl.chrupav.-kostn.transpl:femur dist.	5t048.c↔	Alogénna transpl.kortiko-spongiózn.št:falangy pr.r.
5t045.j↔	Autológna transpl.chrupav.-kostn.transpl:patela	5t048.d	Alogénna transpl.kortiko-spongiózn.št:ep:panva
5t045.k↔	Autológna transpl.chrupav.-kostn.transpl:tibia prox.	5t048.e↔	Alogénna transpl.kortiko-spongiózn.št:krčok steh.k.
5t045.n↔	Autológna transpl.chrupav.-kostn.transpl:tibia dist.	5t048.f↔	Alogénna transpl.kortiko-spongiózn.št:femur prox.
5t045.p↔	Autológ.transpl.chrupav.-kostn.transpl:fibula prox.	5t048.g↔	Alogénna transpl.kortiko-spongiózn.št:femur diaf.
5t045.r↔	Autológ.transpl.chrupav.-kostn.transpl:fibula dist.	5t048.h↔	Alogénna transpl.kortiko-spongiózn.št:femur dist.
5t045.s↔	Autológna transpl.chrupav.-kostn.transpl:talus	5t048.j↔	Alogénna transpl.kortiko-spongiózn.št:patela
5t045.t↔	Autológna transpl.chrupav.-kostn.transpl:kalkaneus	5t048.k↔	Alogénna transpl.kortiko-spongiózn.št:tibia prox.
5t045.u↔	Autológna transpl.chrupav.-kostn.transpl:tarzálna k.	5t048.m↔	Alogénna transpl.kortiko-spongiózn.št:tibia diaf.
5t045.v↔	Autológna transpl.chrupav.-kostn.transpl:metatarz.k.	5t048.n↔	Alogénna transpl.kortiko-spongiózn.št:tibia dist.
5t045.w↔	Autológ.transpl.chrupav.-kostn.transpl:falangy pr.n.	5t048.p↔	Alogénna transpl.kortiko-spongiózn.št:fibula prox.
5t045.x	Autológna transpl.chrupav.-kostn.transpl:ostatné k.	5t048.q↔	Alogénna transpl.kortiko-spongiózn.št:fibula diaf.
5t046.1↔	Alog.transpl.chrupav.-kostn.transpl:humerus prox.	5t048.r↔	Alogénna transpl.kortiko-spongiózn.št:fibula dist.

5t048.s↔	Alogénna transpl.kortiko-spongióz.št.talus	5t04b.r↔	Transpl.humán.demineraliz.kost.matrix:fibula dist.
5t048.t↔	Alogénna transpl.kortiko-spongióz.št.kalkaneus	5t04b.s↔	Transpl.humán.demineraliz.kostnej matrix:talus
5t048.u↔	Alogénna transpl.kortiko-spongióz.št.tarzálne k.	5t04b.t↔	Transpl.humán.demineraliz.kost.matrix:kalkaneus
5t048.v↔	Alogénna transpl.kortiko-spongióz.št.metatarz.k.	5t04b.u↔	Transpl.humán.demineraliz.kost.matrix:tarzálne k.
5t048.w↔	Alogénna transpl.kortiko-spongióz.št.falangy pr.n.	5t04b.v↔	Transpl.humán.demineraliz.kost.matrix:metatarz.k.
5t048.x	Alogénna transpl.kortiko-spongióz.štep:ostatné k.	5t04b.w↔	Transpl.humán.demineraliz.kost.matrix:falangy pr.n.
5t048.z↔	Alogénna transpl.kortiko-spongióz.št.skapula	5t04b.x	Transpl.humán.demineraliz.kost.matrix:ostatné k.
5t049.2↔	Alogénna transpl.rúrovitej kosti:humerus diafýza	5t04b.z↔	Transpl.humán.demineraliz.kost.matrix:skapula
5t049.5↔	Alogénna transpl.rúrovitej kosti:radius diaf.	5t04x.0↔	Iné transplantácie/transpozície kost.tk:klavikula
5t049.8↔	Alogénna transpl.rúrovitej kosti:ulna diafyzárna	5t04x.1↔	Iné transplantácie/transpozície kost.tk:humerus prox.
5t049.d	Alogén.transplantácia rúrovitej kosti:panva	5t04x.2↔	Iné transplantácie/transpozície kost.tk:humerus diafýza
5t049.g↔	Alogénna transpl.rúrovitej kosti:femur diaf.	5t04x.3↔	Iné transplantácie/transpozície kost.tk:humerus dist.
5t049.m↔	Alogénna transpl.rúrovitej kosti:tibia diaf.	5t04x.4↔	Iné transplantácie/transpozície kost.tk:radius prox.
5t049.q↔	Alogénna transpl.rúrovitej kosti:fibula diaf.	5t04x.5↔	Iné transplantácie/transpozície kost.tk:radius diaf.
5t049.s↔	Alogénna transplantácia rúrovitej kosti:talus	5t04x.6↔	Iné transplantácie/transpozície kost.tk:radius distál.
5t049.t↔	Alogénna transpl.rúrovitej kosti:kalkaneus	5t04x.7↔	Iné transplantácie/transpozície kost.tk:ulna prox.
5t049.u↔	Alogénna transpl.rúrovitej kosti:tarzálne k.	5t04x.8↔	Iné transplantácie/transpozície kost.tk:ulna diafyzárna
5t049.v↔	Alogénna transpl.rúrovitej kosti:metatarzálne k.	5t04x.9↔	Iné transplantácie/transpozície kost.tk:ulna distálna
5t049.w↔	Alogénna transpl.rúrovitej kosti:falangy prstov n.	5t04x.a↔	Iné transplantácie/transpozície kost.tk:karpálne k.
5t04a.1↔	Transpozícia kost.tk.s cievnou stopkou:humerus prox.	5t04x.b↔	Iné transplantácie/transpozície kost.tk:metakarpálne k.
5t04a.2↔	Transpozícia kost.tk.s cievnou stopkou:humerus diafýza	5t04x.c↔	Iné transplantácie/transpozície kost.tk:falangy pr.r.
5t04a.3↔	Transpozícia kost.tk.s cievnou stopkou:humerus dist.	5t04x.d	Iné transplantácie/transpozície kostného tk:panva
5t04a.4↔	Transpozícia kost.tk.s cievnou stopkou:radius prox.	5t04x.e↔	Iné transplantácie/transpozície kost.tk:krčok steh.k.
5t04a.5↔	Transpozícia kost.tk.s cievnou stopkou:radius diaf.	5t04x.f↔	Iné transplantácie/transpozície kost.tk:femur prox.
5t04a.6↔	Transpozícia kost.tk.s cievnou stopkou:radius distál.	5t04x.g↔	Iné transplantácie/transpozície kost.tk:femur diaf.
5t04a.7↔	Transpozícia kost.tk.s cievnou stopkou:ulna prox.	5t04x.h↔	Iné transplantácie/transpozície kost.tk:femur dist.
5t04a.8↔	Transpozícia kost.tk.s cievnou stopkou:ulna diafyzárna	5t04x.j↔	Iné transplantácie/transpozície kostného tk:patela
5t04a.9↔	Transpozícia kost.tk.s cievnou stopkou:ulna distálna	5t04x.k↔	Iné transplantácie/transpozície kost.tk:tibia prox.
5t04a.a↔	Transpozícia kost.tk.s cievnou stopkou:karpálne k.	5t04x.m↔	Iné transplantácie/transpozície kost.tk:tibia dist.
5t04a.d	Transpozícia kost.tk.s cievnou stopkou:panva	5t04x.n↔	Iné transplantácie/transpozície kost.tk:ulna prox.
5t04a.e↔	Transpozícia kost.tk.s cievnou stopkou:krčok steh.k.	5t04x.p↔	Iné transplantácie/transpozície kost.tk:ulna dist.
5t04a.f↔	Transpozícia kost.tk.s cievnou stopkou:femur prox.	5t04x.q↔	Iné transplantácie/transpozície kost.tk:ulna prox.
5t04a.g↔	Transpozícia kost.tk.s cievnou stopkou:femur diaf.	5t04x.r↔	Iné transplantácie/transpozície kost.tk:ulna dist.
5t04a.h↔	Transpozícia kost.tk.s cievnou stopkou:femur dist.	5t04x.s↔	Iné transplantácie/transpozície kostného tk:talus
5t04a.k↔	Transpozícia kost.tk.s cievnou stopkou:tibia prox.	5t04x.t↔	Iné transplantácie/transpozície kost.tk:kalkaneus
5t04a.m↔	Transpozícia kost.tk.s cievnou stopkou:tibia diaf.	5t04x.u↔	Iné transplantácie/transpozície kost.tk:tarzálne k.
5t04a.n↔	Transpozícia kost.tk.s cievnou stopkou:tibia dist.	5t04x.v↔	Iné transplantácie/transpozície kost.tk:metatarzálne k.
5t04a.p↔	Transpozícia kost.tk.s cievnou stopkou:fibula prox.	5t04x.w↔	Iné transplantácie/transpozície kost.tk:falangy pr.n.
5t04a.q↔	Transpozícia kost.tk.s cievnou stopkou:fibula diaf.	5t04x.x	Iné transplantácie/transpozície kost.tk:ostatné k.
5t04a.r↔	Transpozícia kost.tk.s cievnou stopkou:fibula dist.	5t04x.z↔	Iné transplantácie/transpozície kostného tk:skapula
5t04a.s↔	Transpozícia kost.tk.s cievnou stopkou:talus	5t050.0↔	Impl.kost.cementu bez prísady ATB:klavikula
5t04a.t↔	Transpozícia kost.tk.s cievnou stopkou:kalkaneus	5t050.1↔	Impl.kost.cementu bez prísady ATB:humerus prox.
5t04a.u↔	Transpozícia kost.tk.s cievnou stopkou:tarzálne k.	5t050.2↔	Impl.kost.cementu bez prísady ATB:humerus diaf.
5t04a.v↔	Transpozícia kost.tk.s cievnou stopkou:metatarzálne k.	5t050.3↔	Impl.kost.cementu bez prísady ATB:humerus dist.
5t04a.w↔	Transpozícia kost.tk.s cievnou stopkou:falangy prstov n.	5t050.4↔	Impl.kost.cementu bez prísady ATB:radius prox.
5t04a.x	Transpozícia kost.tk.s cievnou stopkou:ostatné k.	5t050.5↔	Impl.kost.cementu bez prísady ATB:radius diaf.
5t04b.0↔	Transpl.humán.demineralizovanej kost.matrix:klavikula	5t050.6↔	Impl.kost.cementu bez prísady ATB:radius dist.
5t04b.1↔	Transpl.humán.demineraliz.kost.matrix:humerus prox.	5t050.7↔	Impl.kost.cementu bez prísady ATB:ulna prox.
5t04b.2↔	Transpl.humán.demineraliz.kost.matrix:humerus diaf.	5t050.8↔	Impl.kost.cementu bez prísady ATB:ulna diaf.
5t04b.3↔	Transpl.humán.demineraliz.kost.matrix:humerus dist.	5t050.9↔	Impl.kost.cementu bez prísady ATB:ulna dist.
5t04b.4↔	Transpl.humán.demineraliz.kost.matrix:radius prox.	5t050.a↔	Impl.kost.cementu bez prísady ATB:karpálne k.
5t04b.5↔	Transpl.humán.demineraliz.kost.matrix:radius diaf.	5t050.d	Implant.kost.cementu bez prísady ATB:panva
5t04b.6↔	Transpl.humán.demineraliz.kost.matrix:radius distál.	5t050.e↔	Impl.kost.cementu bez prísady ATB:krčok steh.k.
5t04b.7↔	Transpl.humán.demineraliz.kost.matrix:ulna prox.	5t050.f↔	Impl.kost.cementu bez prísady ATB:femur prox.
5t04b.8↔	Transpl.humán.demineraliz.kost.matrix:ulna diaf.	5t050.g↔	Impl.kost.cementu bez prísady ATB:femur diaf.
5t04b.9↔	Transpl.humán.demineraliz.kost.matrix:ulna dist.	5t050.h↔	Impl.kost.cementu bez prísady ATB:femur dist.
5t04b.a↔	Transpl.humán.demineraliz.kost.matrix:karpálne k.	5t050.j↔	Impl.kost.cementu bez prísady ATB:patela
5t04b.b↔	Transpl.humán.demineraliz.kost.matrix:metakarp.k.	5t050.k↔	Impl.kost.cementu bez prísady ATB:tibia prox.
5t04b.c↔	Transpl.humán.demineraliz.kost.matrix:falangy pr.r.	5t050.m↔	Impl.kost.cementu bez prísady ATB:tibia diaf.
5t04b.d	Transplantácia humán.demineraliz.kost.matrix:panva	5t050.n↔	Impl.kost.cementu bez prísady ATB:tibia dist.
5t04b.e↔	Transpl.humán.demineraliz.kost.matrix:krčok steh.k.	5t050.p↔	Impl.kost.cementu bez prísady ATB:fibula prox.
5t04b.f↔	Transpl.humán.demineraliz.kost.matrix:femur prox.	5t050.q↔	Impl.kost.cementu bez prísady ATB:fibula diaf.
5t04b.g↔	Transpl.humán.demineraliz.kost.matrix:femur diaf.	5t050.r↔	Impl.kost.cementu bez prísady ATB:fibula dist.
5t04b.h↔	Transpl.humán.demineraliz.kost.matrix:femur dist.	5t050.s↔	Impl.kost.cementu bez prísady ATB:talus
5t04b.j↔	Transpl.humán.demineralizovanej kost.matrix:patela	5t050.t↔	Impl.kost.cementu bez prísady ATB:kalkaneus
5t04b.k↔	Transpl.humán.demineraliz.kost.matrix:tibia prox.	5t050.u↔	Impl.kost.cementu bez prísady ATB:tarzálne k.
5t04b.m↔	Transpl.humán.demineraliz.kost.matrix:tibia diaf.	5t050.v↔	Impl.kost.cementu bez prísady ATB:metatarz.k.
5t04b.n↔	Transpl.humán.demineraliz.kost.matrix:tibia dist.	5t050.w↔	Impl.kost.cementu bez prísady ATB:falangy pr.n.
5t04b.p↔	Transpl.humán.demineraliz.kost.matrix:fibula prox.	5t050.x	Impl.kost.cementu bez prísady ATB:ostatné k.
5t04b.q↔	Transpl.humán.demineraliz.kost.matrix:fibula diaf.	5t050.z↔	Impl.kost.cementu bez prísady ATB:skapula

5t051.0↔	Impl.kost.cementu s prísadou ATB:klavikula	5t053.6↔	Impl.resorb.keramic.kost.náhrady:radius distál.
5t051.1↔	Impl.kost.cementu s prísadou ATB:humerus pr.	5t053.7↔	Impl.resorb.keramic.kost.náhrady:ulna prox.
5t051.2↔	Impl.kost.cementu s prísadou ATB:humerus diaf.	5t053.8↔	Impl.resorb.keramic.kost.náhrady:ulna diaf.
5t051.3↔	Impl.kost.cementu s prísadou ATB:humerus dist.	5t053.9↔	Impl.resorb.keramic.kost.náhrady:ulna dist.
5t051.4↔	Impl.kost.cementu s prísadou ATB:radius prox.	5t053.a↔	Impl.resorb.keramic.kost.náhrady:karpálne k.
5t051.5↔	Impl.kost.cementu s prísadou ATB:radius diaf.	5t053.b↔	Impl.resorb.keramic.kost.náhrady:metakarp.k.
5t051.6↔	Impl.kost.cementu s prísadou ATB:radius dist.	5t053.c↔	Impl.resorb.keramic.kost.náhrady:falangy pr.r.
5t051.7↔	Impl.kost.cementu s prísadou ATB:ulna prox.	5t053.d	Impl.resorb.keramic.kost.náhrady:panva
5t051.8↔	Impl.kost.cementu s prísadou ATB:ulna diaf.	5t053.e↔	Impl.resorb.keramic.kost.náhrady:krčok steh.k.
5t051.9↔	Impl.kost.cementu s prísadou ATB:ulna dist.	5t053.f↔	Impl.resorb.keramic.kost.náhrady:femur prox.
5t051.a↔	Impl.kost.cementu s prísadou ATB:karpálne k.	5t053.g↔	Impl.resorb.keramic.kost.náhrady:femur diaf.
5t051.b↔	Impl.kost.cementu s prísadou ATB:metakarp.k.	5t053.h↔	Impl.resorb.keramic.kost.náhrady:femur dist.
5t051.c↔	Impl.kost.cementu s prísadou ATB:falangy pr.r.	5t053.j↔	Impl.resorb.keramic.kost.náhrady:patela
5t051.d	Implant.kost.cementu s prísadou ATB:panva	5t053.k↔	Impl.resorb.keramic.kost.náhrady:tibia prox.
5t051.e↔	Impl.kost.cementu s prísadou ATB:krčok steh.k.	5t053.m↔	Impl.resorb.keramic.kost.náhrady:tibia diaf.
5t051.f↔	Impl.kost.cementu s prísadou ATB:femur prox.	5t053.n↔	Impl.resorb.keramic.kost.náhrady:tibia dist.
5t051.g↔	Impl.kost.cementu s prísadou ATB:femur diaf.	5t053.p↔	Impl.resorb.keramic.kost.náhrady:fibula prox.
5t051.h↔	Impl.kost.cementu s prísadou ATB:femur dist.	5t053.q↔	Impl.resorb.keramic.kost.náhrady:fibula diaf.
5t051.j↔	Impl.kost.cementu s prísadou ATB:patela	5t053.r↔	Impl.resorb.keramic.kost.náhrady:fibula dist.
5t051.k↔	Impl.kost.cementu s prísadou ATB:tibia prox.	5t053.s↔	Impl.resorb.keramic.kost.náhrady:talus
5t051.m↔	Impl.kost.cementu s prísadou ATB:tibia diaf.	5t053.t↔	Impl.resorb.keramic.kost.náhrady:kalkaneus
5t051.n↔	Impl.kost.cementu s prísadou ATB:tibia dist.	5t053.u↔	Impl.resorb.keramic.kost.náhrady:tarzálna k.
5t051.p↔	Impl.kost.cementu s prísadou ATB:fibula prox.	5t053.v↔	Impl.resorb.keramic.kost.náhrady:metatarz.k.
5t051.q↔	Impl.kost.cementu s prísadou ATB:fibula diaf.	5t053.w↔	Impl.resorb.keramic.kost.náhrady:falangy pr.n.
5t051.r↔	Impl.kost.cementu s prísadou ATB:fibula dist.	5t053.x	Impl.resorb.keramic.kost.náhrady:ostatné k.
5t051.s↔	Impl.kost.cementu s prísadou ATB:talus	5t053.z↔	Impl.resorb.keramic.kost.náhrady:skapula
5t051.t↔	Impl.kost.cementu s prísadou ATB:kalkaneus	5t054.0↔	Impl.kovovej kost.náhrady:klavikula
5t051.u↔	Impl.kost.cementu s prísadou ATB:tarzálna k.	5t054.1↔	Impl.kovovej kost.náhrady:humerus prox.
5t051.v↔	Impl.kost.cementu s prísadou ATB:metatarz.k.	5t054.2↔	Impl.kovovej kost.náhrady:humerus diaf.
5t051.w↔	Impl.kost.cementu s prísadou ATB:falangy pr.n.	5t054.3↔	Impl.kovovej kost.náhrady:humerus dist.
5t051.x	Impl.kost.cementu s prísadou ATB:ostatné k.	5t054.4↔	Impl.kovovej kost.náhrady:radius prox.
5t051.z↔	Impl.kost.cementu s prísadou ATB:skapula	5t054.5↔	Impl.kovovej kost.náhrady:radius diaf.
5t052.0↔	Impl.keram.kost.náhrady:klavikula	5t054.6↔	Impl.kovovej kost.náhrady:radius distál.
5t052.1↔	Impl.keram.kost.náhrady:humerus prox.	5t054.7↔	Impl.kovovej kost.náhrady:ulna prox.
5t052.2↔	Impl.keram.kost.náhrady:humerus diaf.	5t054.8↔	Impl.kovovej kost.náhrady:ulna diaf.
5t052.3↔	Impl.keram.kost.náhrady:humerus dist.	5t054.9↔	Impl.kovovej kost.náhrady:ulna dist.
5t052.4↔	Impl.keram.kost.náhrady:radius prox.	5t054.a↔	Impl.kovovej kost.náhrady:karpálne k.
5t052.5↔	Impl.keram.kost.náhrady:radius diaf.	5t054.b↔	Impl.kovovej kost.náhrady:metakarp.k.
5t052.6↔	Impl.keram.kost.náhrady:radius distál.	5t054.c↔	Impl.kovovej kost.náhrady:falangy pr.r.
5t052.7↔	Impl.keram.kost.náhrady:ulna prox.	5t054.d	Impl.kovovej kost.náhrady:panva
5t052.8↔	Impl.keram.kost.náhrady:ulna diaf.	5t054.e↔	Impl.kovovej kost.náhrady:krčok steh.k.
5t052.9↔	Implant.keram.kost.náhrady:ulna dist.	5t054.f↔	Impl.kovovej kost.náhrady:femur prox.
5t052.a↔	Impl.keram.kost.náhrady:karpálne k.	5t054.g↔	Impl.kovovej kost.náhrady:femur diaf.
5t052.b↔	Impl.keram.kost.náhrady:metakarpálne k.	5t054.h↔	Impl.kovovej kost.náhrady:femur dist.
5t052.c↔	Impl.keram.kost.náhrady:falangy pr.r.	5t054.j↔	Impl.kovovej kost.náhrady:patela
5t052.d	Impl.keramickej kostnej náhrady:panva	5t054.k↔	Impl.kovovej kost.náhrady:tibia prox.
5t052.e↔	Impl.keram.kost.náhrady:krčok steh.k.	5t054.m↔	Impl.kovovej kost.náhrady:tibia diaf.
5t052.f↔	Impl.keram.kost.náhrady:femur prox.	5t054.n↔	Impl.kovovej kost.náhrady:tibia dist.
5t052.g↔	Impl.keram.kost.náhrady:femur diaf.	5t054.p↔	Impl.kovovej kost.náhrady:fibula prox.
5t052.h↔	Impl.keram.kost.náhrady:femur dist.	5t054.q↔	Impl.kovovej kost.náhrady:fibula diaf.
5t052.j↔	Impl.keramickej kostnej náhrady:patela	5t054.r↔	Impl.kovovej kost.náhrady:fibula dist.
5t052.k↔	Impl.keram.kost.náhrady:tibia prox.	5t054.s↔	Impl.kovovej kost.náhrady:talus
5t052.m↔	Impl.keram.kost.náhrady:tibia diaf.	5t054.t↔	Impl.kovovej kost.náhrady:kalkaneus
5t052.n↔	Impl.keram.kost.náhrady:tibia dist.č.	5t054.u↔	Impl.kovovej kost.náhrady:tarzálna k.
5t052.p↔	Impl.keram.kost.náhrady:fibula prox.	5t054.v↔	Impl.kovovej kost.náhrady:metatarz.k.
5t052.q↔	Impl.keram.kost.náhrady:fibula diaf.	5t054.w↔	Impl.kovovej kost.náhrady:falangy pr.n.
5t052.r↔	Impl.keram.kost.náhrady:fibula dist.	5t054.x	Impl.kovovej kost.náhrady:ostatné k.
5t052.s↔	Impl.keramickej kostnej náhrady:talus	5t054.z↔	Impl.kovovej kost.náhrady:skapula
5t052.t↔	Impl.keram.kost.náhrady:kalkaneus	5t05x.0↔	Implantácia inej aloplast.kostnej náhrady:klavikula
5t052.u↔	Impl.keram.kost.náhrady:tarzálna k.	5t05x.1↔	Impl.inej alopl.kost.náhr:humerus prox.
5t052.v↔	Impl.keram.kost.náhrady:metatarzálna k.	5t05x.2↔	Impl.inej alopl.kost.náhr:humerus diaf.
5t052.w↔	Impl.keram.kost.náhrady:falangy pr.n.	5t05x.3↔	Impl.inej alopl.kost.náhr:humerus dist.
5t052.x	Impl.keram.kost.náhrady:ostatné k.	5t05x.4↔	Impl.inej alopl.kost.náhr:radius prox.
5t052.z↔	Impl.keramickej kostnej náhrady:skapula	5t05x.5↔	Impl.inej alopl.kost.náhr:radius diaf.
5t053.0↔	Impl.resorb.keramic.kost.náhrady:klavikula	5t05x.6↔	Impl.inej alopl.kost.náhr:radius distál.
5t053.1↔	Impl.resorb.keramic.kost.náhrady:humerus pr.	5t05x.7↔	Impl.inej alopl.kost.náhr:humerus prox.
5t053.2↔	Impl.resorb.keramic.kost.náhrady:humerus diaf.	5t05x.8↔	Implantácia inej aloplast.kostnej náhrady:ulna diaf.
5t053.3↔	Impl.resorb.keramic.kost.náhrady:humerus dist.	5t05x.9↔	Implantácia inej aloplast.kostnej náhrady:ulna dist.
5t053.4↔	Impl.resorb.keramic.kost.náhrady:radius pr.	5t05x.a↔	Impl.inej alopl.kost.náhr:karpálne k.
5t053.5↔	Impl.resorb.keramic.kost.náhrady:radius diaf.	5t05x.b↔	Impl.inej alopl.kost.náhr:metakarpálne k.

5t05x.c↔	Impl.inej alopl.kost.náhr: falangy prstov r.	5t071.1↔	Odstr.skrutky, príp.revizia: humerus prox.
5t05x.d	Implantácia inej aloplast.kostnej náhrady: panva	5t071.2↔	Odstr.skrutky, príp.revizia: humerus diaf.
5t05x.e↔	Impl.inej alopl.kost.náhr: krčok steh.k.	5t071.3↔	Odstr.skrutky, príp.revizia: humerus dist.
5t05x.f↔	Impl.inej alopl.kost.náhr: femur prox.	5t071.4↔	Odstr.skrutky, príp.revizia: radius prox.
5t05x.g↔	Impl.inej alopl.kost.náhr: femur diaf.	5t071.5↔	Odstr.skrutky, príp.revizia: radius diaf.
5t05x.h↔	Impl.inej alopl.kost.náhr: femur dist.	5t071.6↔	Odstr.skrutky, príp.revizia: radius distál.
5t05x.j↔	Implantácia inej aloplast.kost.náhrady: patela	5t071.7↔	Odstr.skrutky, príp.revizia: ulna prox.
5t05x.k↔	Impl.inej alopl.kost.náhr: tibia prox.	5t071.8↔	Odstr.skrutky, príp.revizia: ulna diaf.
5t05x.m↔	Impl.inej alopl.kost.náhr: tibia diaf.	5t071.9↔	Odstr.skrutky, príp.revizia: ulna distálna
5t05x.n↔	Impl.inej alopl.kost.náhr: tibia dist.č.	5t071.a↔	Odstr.skrutky, príp.revizia: karpálne k.
5t05x.p↔	Impl.inej alopl.kost.náhr: fibula prox.	5t071.b↔	Odstr.skrutky, príp.revizia: metakarp.k.
5t05x.q↔	Impl.inej alopl.kost.náhr: fibula diaf.	5t071.c↔	Odstr.skrutky, príp.revizia: falangy pr.r.
5t05x.r↔	Impl.inej alopl.kost.náhr: fibula dist.č.	5t071.d	Odstr.skrutky, príp.revizia: panva
5t05x.s↔	Implantácia inej aloplast.kostnej náhrady: talus	5t071.e↔	Odstr.skrutky, príp.revizia: krčok steh.k.
5t05x.t↔	Implantácia inej aloplast.kostnej náhrady: kalkaneus	5t071.f↔	Odstr.skrutky, príp.revizia: femur prox.
5t05x.u↔	Impl.inej alopl.kost.náhr: tarzálne k.	5t071.g↔	Odstr.skrutky, príp.revizia: femur diaf.
5t05x.v↔	Impl.inej alopl.kost.náhr: metatarzálne k.	5t071.h↔	Odstr.skrutky, príp.revizia: femur dist.
5t05x.w↔	Impl.inej alopl.kost.náhr: falangy pr.n.	5t071.j↔	Odstr.skrutky, príp.revizia: patela
5t05x.x	Implantácia inej aloplast.kostnej náhrady: ostatné k.	5t071.k↔	Odstr.skrutky, príp.revizia: tibia prox.
5t05x.z↔	Implantácia inej aloplast.kostnej náhrady: skapula	5t071.m↔	Odstr.skrutky, príp.revizia: tibia diaf.
5t061	Osteosyntéza skrutkou	5t071.n↔	Odstr.skrutky, príp.revizia: tibia dist.
5t063	Osteosyntéza dlahou	5t071.p↔	Odstr.skrutky, príp.revizia: fibula prox.
5t064	Osteosyntéza drôtom alebo ťahovou serklážou	5t071.q↔	Odstr.skrutky, príp.revizia: fibula diaf.
5t065	Osteosyntéza dynamickou kompresnou skrutkou	5t071.r↔	Odstr.skrutky, príp.revizia: fibula dist.
5t066	Osteosyntéza vnútrodreňovým klincom	5t071.s↔	Odstr.skrutky, príp.revizia: talus
5t067	Osteosyntéza zaisteným vnútrodreňovým klincom	5t071.t↔	Odstr.skrutky, príp.revizia: kalkaneus
5t068	Osteosyntéza vnútrodreň.kl.zaisteným na kĺbovú komp.	5t071.u↔	Odstr.skrutky, príp.revizia: tarzálne k.
5t069	Osteosyntéza transfixačným klincom	5t071.v↔	Odstr.skrutky, príp.revizia: metatarz.k.
5t06a	Osteosyntéza intramedulárnym drôtom	5t071.w↔	Odstr.skrutky, príp.revizia: falangy pr.n.
5t06b	Osteosyntéza uhlovostabilnou dlahou	5t071.x	Odstr.skrutky, príp.revizia: ostatné k.
5t06c	Osteosyntéza uhlovou/kondylámou dlahou	5t071.z↔	Odstr.skrutky, príp.revizia: skapula
5t06d	Osteosyntéza skobou	5t072.0↔	Odstr.drôtu, príp.revizia: klavikula
5t06f.0	Osteosyntéza vnútr.predlž./posuv.syst:nemotorizovaná	5t072.1↔	Odstr.drôtu, príp.revizia: humerus prox.
5t06f.1	Osteosyntéza vnút.predlž./posuv.syst: motorizovaná	5t072.2↔	Odstr.drôtu, príp.revizia: humerus diafýza
5t06v	Osteosyntéza kruhovým fixátorom	5t072.3↔	Odstr.drôtu, príp.revizia: humerus dist.
5t06x	Osteosyntéza, iná	5t072.4↔	Odstr.drôtu, príp.revizia: radius prox.
5t06z	Osteosyntéza rezorbovateľným materiálom	5t072.5↔	Odstr.drôtu, príp.revizia: radius diaf.
5t070.0↔	Revizia osteos.m.bez jeho výmeny: klavikula	5t072.6↔	Odstr.drôtu, príp.revizia: radius distál.
5t070.1↔	Revizia osteos.m.bez jeho výmeny: humerus prox.	5t072.7↔	Odstr.drôtu, príp.revizia: ulna prox.
5t070.2↔	Revizia osteos.m.bez jeho výmeny: humerus diaf.	5t072.8↔	Odstr.drôtu, príp.revizia: ulna diafýzárna
5t070.3↔	Revizia osteos.m.bez jeho výmeny: humerus dist.	5t072.9↔	Odstr.drôtu, príp.revizia: ulna distálna
5t070.4↔	Revizia osteos.m.bez jeho výmeny: radius prox.	5t072.a↔	Odstr.drôtu, príp.revizia: karpálne k.
5t070.5↔	Revizia osteos.m.bez jeho výmeny: radius diaf.	5t072.b↔	Odstr.drôtu, príp.revizia: metakarpálne k.
5t070.6↔	Revizia osteos.m.bez jeho výmeny: radius distál.	5t072.c↔	Odstr.drôtu, príp.revizia: falangy pr.r.
5t070.7↔	Revizia osteos.m.bez jeho výmeny: ulna prox.	5t072.d	Odstr.drôtu, príp.revizia: panva
5t070.8↔	Revizia osteos.m.bez jeho výmeny: ulna diaf.	5t072.e↔	Odstr.drôtu, príp.revizia: krčok steh.k.
5t070.9↔	Revizia osteos.m.bez jeho výmeny: ulna dist.	5t072.f↔	Odstr.drôtu, príp.revizia: femur prox.
5t070.a↔	Revizia osteos.m.bez jeho výmeny: karpálne k.	5t072.g↔	Odstr.drôtu, príp.revizia: femur diaf.
5t070.b↔	Revizia osteos.m.bez jeho výmeny: metakarp.k.	5t072.h↔	Odstr.drôtu, príp.revizia: femur dist.
5t070.c↔	Revizia osteos.m.bez jeho výmeny: falangy pr.r.	5t072.j↔	Odstr.drôtu, príp.revizia: patela
5t070.d	Revizia osteosyntet.materiálu bez jeho výmeny: panva	5t072.k↔	Odstr.drôtu, príp.revizia: tibia prox.
5t070.e↔	Revizia osteos.m.bez jeho výmeny: krčok steh.k.	5t072.m↔	Odstr.drôtu, príp.revizia: tibia diaf.
5t070.f↔	Revizia osteos.m.bez jeho výmeny: femur prox.	5t072.n↔	Odstr.drôtu, príp.revizia: tibia dist.
5t070.g↔	Revizia osteos.m.bez jeho výmeny: femur diaf.	5t072.p↔	Odstr.drôtu, príp.revizia: fibula prox.
5t070.h↔	Revizia osteos.m.bez jeho výmeny: femur dist.	5t072.q↔	Odstr.drôtu, príp.revizia: fibula diaf.
5t070.j↔	Revizia osteos.m.bez jeho výmeny: patela	5t072.r↔	Odstr.drôtu, príp.revizia: fibula dist.
5t070.k↔	Revizia osteos.m.bez jeho výmeny: tibia prox.	5t072.s↔	Odstr.drôtu, príp.revizia: talus
5t070.m↔	Revizia osteos.m.bez jeho výmeny: tibia diaf.	5t072.t↔	Odstr.drôtu, príp.revizia: kalkaneus
5t070.n↔	Revizia osteos.m.bez jeho výmeny: tibia dist.	5t072.u↔	Odstr.drôtu, príp.revizia: tarzálne k.
5t070.p↔	Revizia osteos.m.bez jeho výmeny: fibula prox.	5t072.v↔	Odstr.drôtu, príp.revizia: metatarzálne k.
5t070.q↔	Revizia osteos.m.bez jeho výmeny: fibula diaf.	5t072.w↔	Odstr.drôtu, príp.revizia: falangy pr.n.
5t070.r↔	Revizia osteos.m.bez jeho výmeny: fibula dist.	5t072.x	Odstr.drôtu, príp.revizia: ostatné k.
5t070.s↔	Revizia osteosyntetického materiálu bez jeho výmeny: talus	5t072.z↔	Odstr.drôtu, príp.revizia: skapula
5t070.t↔	Revizia osteos.m.bez jeho výmeny: kalkaneus	5t073.0↔	Odstr.dlahy, príp.revizia: klavikula
5t070.u↔	Revizia osteos.m.bez jeho výmeny: tarzálne k.	5t073.1↔	Odstr.dlahy, príp.revizia: humerus prox.
5t070.v↔	Revizia osteos.m.bez jeho výmeny: metatarz.k.	5t073.2↔	Odstr.dlahy, príp.revizia: humerus diafýza
5t070.w↔	Revizia osteos.m.bez jeho výmeny: falangy pr.n.	5t073.3↔	Odstr.dlahy, príp.revizia: humerus dist.
5t070.x	Revizia osteos.m.bez jeho výmeny: ostatné k.	5t073.4↔	Odstr.dlahy, príp.revizia: radius prox.
5t070.z↔	Revizia osteos.m.bez jeho výmeny: skapula	5t073.5↔	Odstr.dlahy, príp.revizia: radius diaf.
5t071.0↔	Odstr.skrutky, príp.revizia: klavikula	5t073.6↔	Odstr.dlahy, príp.revizia: radius distál.

5t073.7↔	Odstr.dlahy, príp.revizia:ulna prox.	5t075.t↔	Odstr.dynam.kompresiv.skrutky, príp.revizia:kalkaneus
5t073.8↔	Odstr.dlahy, príp.revizia:ulna diafyzárna	5t075.u↔	Odstr.dynam.kompresiv.skrutky, príp.revizia:tarzálné k.
5t073.9↔	Odstr.dlahy, príp.revizia:ulna distálna	5t075.v↔	Odstr.dynam.kompresiv.skrutky, príp.revizia:metatarz. k.
5t073.a↔	Odstr.dlahy, príp.revizia:karpálne k.	5t075.w↔	Ods.dyn.kompresiv.skrutky, príp.revizia:falangy pr.n.
5t073.b↔	Odstr.dlahy, príp.revizia:metakarpálne k.	5t075.x	Odstr.dynam.kompresiv.skrutky, príp.revizia:ostatné k.
5t073.c↔	Odstr.dlahy, príp.revizia:falangy pr.r.	5t076.1↔	Odstr.vnútrodreň.kl.bez zaist, príp.rev: humerus prox.
5t073.d	Odstr.dlahy, príp.revizia:panva	5t076.2↔	Odstr.vnútrodreň.kl.bez zaist, príp.rev: humerus diaf.
5t073.e↔	Odstr.dlahy, príp.revizia:krčok steh.k.	5t076.3↔	Odstr.vnútrodreň.kl.bez zaist, príp.rev: humerus dist.
5t073.f↔	Odstr.dlahy, príp.revizia:femur prox.	5t076.4↔	Odstr.vnútrodreň.kl.bez zaist, príp.rev: radius prox.
5t073.g↔	Odstr.dlahy, príp.revizia:femur diaf.	5t076.5↔	Odstr.vnútrodreň.kl.bez zaist, príp.rev: radius diaf.
5t073.h↔	Odstr.dlahy, príp.revizia:femur dist.	5t076.6↔	Odstr.vnútrodreň.kl.bez zaist, príp.rev: radius distál.
5t073.k↔	Odstr.dlahy, príp.revizia:tibia prox.	5t076.7↔	Odstr.vnútrodreň.kl.bez zaist, príp.rev: ulna prox.
5t073.m↔	Odstr.dlahy, príp.revizia:tibia diaf.	5t076.8↔	Odstr.vnútrodreň.kl.bez zaistenia, príp.rev: ulna diaf.
5t073.n↔	Odstr.dlahy, príp.revizia:tibia dist.	5t076.9↔	Odstr.vnútrodreň.kl.bez zaistenia, príp.rev: ulna dist.
5t073.p↔	Odstr.dlahy, príp.revizia:fibula prox.	5t076.e↔	Odstr.vnútrodreň.kl.bez zaist, príp.rev: krčok steh.k.
5t073.q↔	Odstr.dlahy, príp.revizia:fibula diaf.	5t076.f↔	Odstr.vnútrodreň.klinca bez zaist, príp.rev: femur prox.
5t073.r↔	Odstr.dlahy, príp.revizia:fibula dist.	5t076.g↔	Odstr.vnútrodreň.kl.bez zaist, príp.rev: femur diaf.
5t073.s↔	Odstr.dlahy, príp.revizia:talus	5t076.h↔	Odstr.vnútrodreň.kl.bez zaist, príp.rev: femur dist.
5t073.t↔	Odstr.dlahy, príp.revizia:kalkaneus	5t076.k↔	Odstr.vnútrodreň.kl.bez zaist, príp.rev: tibia prox.
5t073.u↔	Odstr.dlahy, príp.revizia:tarzálné k.	5t076.m↔	Odstr.vnútrodreň.kl.bez zaist, príp.rev: tibia diaf.
5t073.v↔	Odstr.dlahy, príp.revizia:metatarzálné k.	5t076.n↔	Odstr.vnútrodreň.kl.bez zaist, príp.rev: tibia dist.
5t073.w↔	Odstr.dlahy, príp.revizia:falangy pr.n.	5t076.p↔	Odstr.vnútrodreň.kl.bez zaist, príp.rev: fibula prox.
5t073.x	Odstr.dlahy, príp.revizia:ostatné k.	5t076.q↔	Odstr.vnútrodreň.kl.bez zaist, príp.rev: fibula diaf.
5t073.z↔	Odstr.dlahy, príp.revizia:skapula	5t076.r↔	Odstr.vnútrodreň.kl.bez zaist, príp.rev: fibula dist.
5t074.0↔	Odstr.řah.serkláže, príp.revizia:klavikula	5t076.x	Odstr.vnútrodreň.klinca bez zaistenia, príp.reviz: ost.k.
5t074.1↔	Odstr.řah.serkláže, príp.revizia:humerus prox.	5t077.1↔	Odstr.vnútrodreň.klinca zaist., príp.reviz: humerus prox.
5t074.2↔	Odstr.řah.serkláže, príp.revizia:humerus diaf.	5t077.2↔	Odstr.vnútrodreň.klinca zaist., príp.reviz: humerus diaf.
5t074.3↔	Odstr.řah.serkláže, príp.revizia:humerus dist.	5t077.3↔	Odstr.vnútrodreň.klinca zaist., príp.reviz: humerus dist.
5t074.4↔	Odstr.řah.serkláže, príp.revizia:radius prox.	5t077.4↔	Odstr.vnútrodreň.klinca zaist., príp.reviz: radius prox.
5t074.5↔	Odstr.řah.serkláže, príp.revizia:radius diaf.	5t077.5↔	Odstr.vnútrodreň.klinca zaist., príp.reviz: radius diaf.
5t074.6↔	Odstr.řah.serkláže, príp.revizia:radius distál.	5t077.6↔	Odstr.vnútrodreň.klinca zaist., príp.reviz: radius distál.
5t074.7↔	Odstr.řah.serkláže, príp.revizia:ulna prox.	5t077.7↔	Odstr.vnútrodreň.klinca zaist., príp.reviz: ulna prox.
5t074.8↔	Odstr.řah.serkláže, príp.revizia:ulna diaf.	5t077.8↔	Odstr.vnútrodreň.klinca zaist., príp.reviz: ulna diaf.
5t074.9↔	Odstr.řah.serkláže, príp.revizia:ulna dist.	5t077.9↔	Odstr.vnútrodreň.klinca zaist., príp.reviz: ulna dist.
5t074.a↔	Odstr.řah.serkláže, príp.revizia:karpálne k.	5t077.e↔	Odstr.vnútrodreň.klinca zaist., príp.reviz: krčok steh.k.
5t074.b↔	Odstr.řah.serkláže, príp.revizia:metakarp.k.	5t077.f↔	Odstr.vnútrodreň.klinca zaist., príp.reviz: femur prox.
5t074.c↔	Odstr.řah.serkláže, príp.revizia:falangy pr.r.	5t077.g↔	Odstr.vnútrodreň.klinca zaist., príp.reviz: femur diaf.
5t074.d	Odstr.řah.serkláže, príp.revizia:panva	5t077.h↔	Odstr.vnútrodreň.klinca zaist., príp.reviz: femur dist.
5t074.e↔	Odstr.řah.serkláže, príp.revizia:krčok steh.k.	5t077.k↔	Odstr.vnútrodreň.klinca zaist., príp.reviz: tibia prox.
5t074.f↔	Odstr.řah.serkláže, príp.revizia:femur prox.	5t077.m↔	Odstr.vnútrodreň.klinca zaist., príp.reviz: tibia diaf.
5t074.g↔	Odstr.řah.serkláže, príp.revizia:femur diaf.	5t077.n↔	Odstr.vnútrodreň.klinca zaist., príp.reviz: tibia dist.
5t074.h↔	Odstr.řah.serkláže, príp.revizia:femur dist.	5t077.p↔	Odstr.vnútrodreň.klinca zaist., príp.reviz: fibula prox.
5t074.j↔	Odstr.řah.serkláže, príp.revizia:patela	5t077.q↔	Odstr.vnútrodreň.klinca zaist., príp.reviz: fibula diaf.
5t074.k↔	Odstr.řah.serkláže, príp.revizia:tibia prox.	5t077.r↔	Odstr.vnútrodreň.klinca zaist., príp.reviz: fibula dist.
5t074.m↔	Odstr.řah.serkláže, príp.revizia:tibia diaf.	5t077.x	Odstr.vnútrodreň.klinca zaisten., príp.reviz: ost.k.
5t074.n↔	Odstr.řah.serkláže, príp.revizia:tibia dist.	5t078.1↔	Odstr.vnútrodreň.klin. s kĺb.kompon, príp.reviz: humerus prox
5t074.p↔	Odstr.řah.serkláže, príp.revizia:fibula prox.	5t078.2↔	Odstr.vnútrodreň.klin. s kĺb.kompon, príp.reviz: humerus diaf
5t074.q↔	Odstr.řah.serkláže, príp.revizia:fibula diaf.	5t078.e↔	Odstr.vnútrodreň.klin. s kĺb.kompon, príp.reviz: krčok steh.k.
5t074.r↔	Odstr.řah.serkláže, príp.revizia:fibula dist.	5t078.f↔	Odstr.vnútrodreň.klin. s kĺb.kompon, príp.reviz: femur prox.
5t074.s↔	Odstr.řah.serkláže, príp.revizia:talus	5t078.g↔	Odstr.vnútrodreň.klin. s kĺb.kompon, príp.reviz: femur diaf.
5t074.t↔	Odstr.řah.serkláže, príp.revizia:kalkaneus	5t078.h↔	Odstr.vnútrodreň.klin. s kĺb.kompon, príp.reviz: femur dist.
5t074.u↔	Odstr.řah.serkláže, príp.revizia:tarzálné k.	5t078.x	Odstr.vnútrodreň.klin. s kĺb.kompon, príp.reviz: ostatné k.
5t074.v↔	Odstr.řah.serkláže, príp.revizia:metatarz.k.	5t079.1↔	Odstr.klinca po transfixácii, pr.reviz: humerus prox.
5t074.w↔	Odstr.řah.serkláže, príp.revizia:falangy pr.n.	5t079.2↔	Odstr.klinca po transfixácii, pr.reviz: humerus diaf.
5t074.x	Odstr.řah.serkláže, príp.revizia:ostatné k.	5t079.3↔	Odstr.klinca po transfixácii, pr.reviz: humerus dist.
5t074.z↔	Odstr.řah.serkláže, príp.revizia:skapula	5t079.4↔	Odstr.klinca po transfixácii, pr.reviz: radius prox.
5t075.1↔	Ods.dyn.kompresiv.skrutky, príp.reviz: humerus prox.	5t079.5↔	Odstr.klinca po transfixácii, pr.reviz: radius diaf.
5t075.2↔	Ods.dyn.kompresiv.skrutky, príp.reviz: humerus diaf.	5t079.6↔	Odstr.klinca po transfixácii, pr.reviz: radius distál.
5t075.3↔	Ods.dyn.kompresiv.skrutky, príp.reviz: humerus dist.	5t079.7↔	Odstr.klinca po transfixácii, pr.reviz: ulna prox.
5t075.d	Odstr.dynam.kompresiv.skrutky, príp.revizia:panva	5t079.8↔	Odstr.klinca po transfixácii, pr.reviz: ulna diaf.
5t075.e↔	Ods.dyn.kompresiv.skrutky, príp.reviz: krčok steh.k.	5t079.9↔	Odstr.klinca po transfixácii, pr.reviz: ulna dist.
5t075.f↔	Odstr.dynam.kompresiv.skrutky, príp.revizia: femur prox.	5t079.d	Odstr.klinca po transfixácii, pr.reviz: panva
5t075.g↔	Odstr.dynam.kompresiv.skrutky, príp.revizia: femur diaf.	5t079.e↔	Odstr.klinca po transfixácii, pr.reviz: krčok steh.k.
5t075.h↔	Odstr.dynam.kompresiv.skrutky, príp.revizia: femur dist.	5t079.f↔	Odstr.klinca po transfixácii, pr.reviz: femur prox.
5t075.k↔	Odstr.dynam.kompresiv.skrutky, príp.revizia: tibia prox.	5t079.g↔	Odstr.klinca po transfixácii, pr.reviz: femur diaf.
5t075.n↔	Odstr.dynam.kompresiv.skrutky, príp.revizia: tibia dist.	5t079.h↔	Odstr.klinca po transfixácii, pr.reviz: femur dist.
5t075.p↔	Ods.dyn.kompresiv.skrutky, príp.reviz: fibula prox.	5t079.k↔	Odstr.klinca po transfixácii, pr.reviz: tibia prox.
5t075.q↔	Ods.dyn.kompresiv.skrutky, príp.reviz: fibula diaf.	5t079.m↔	Odstr.klinca po transfixácii, pr.reviz: tibia diaf.
5t075.r↔	Ods.dyn.kompresiv.skrutky, príp.reviz: fibula dist.	5t079.n↔	Odstr.klinca po transfixácii, pr.reviz: tibia dist.
5t075.s↔	Odstr.dynam.kompresiv.skrutky, príp.revizia: talus	5t079.p↔	Odstr.klinca po transfixácii, pr.reviz: fibula prox.

5t079.q↔	Odstr.klinca po transfixácii,pr.reviz:fibula diaf.	5t07c.g↔	Odstr.uhlovej/kondylár.dlahy,príp.reviz:femur diaf.
5t079.r↔	Odstr.klinca po transfixácii,pr.reviz:fibula dist.	5t07c.h↔	Odstr.uhlovej/kondylár.dlahy,príp.reviz:femur dist.
5t079.s↔	Odstr.klinca po transfixácii,pr.reviz:talus	5t07c.k↔	Odstr.uhlovej/kondylár.dlahy,príp.reviz:tibia prox.
5t079.t↔	Odstr.klinca po transfixácii,pr.reviz:kalkaneus	5t07c.n↔	Odstr.uhlovej/kondylár.dlahy,príp.reviz:tibia dist.
5t079.x	Odstr.klinca po transfixácii,pr.reviz:ostatné k.	5t07c.x	Odstr.uhlovej/kondylár.dlahy,príp.reviz:ostatné k.
5t07a.0↔	Odstr.intramedulár.prúta/drôtu,pr.rev:klavikula	5t07d.0↔	Odstránenie skoby, prípadne revizia:klavikula
5t07a.1↔	Odstr.intramedulár.prúta/drôtu,pr.rev:humerus prox.	5t07d.1↔	Odstránenie skoby, prípadne revizia:humerus prox.
5t07a.2↔	Odstr.intramedulár.prúta/drôtu,pr.rev:humerus diaf.	5t07d.2↔	Odstránenie skoby, prípadne revizia:humerus diafýza
5t07a.3↔	Odstr.intramedulár.prúta/drôtu,pr.rev:humerus dist.	5t07d.3↔	Odstránenie skoby, prípadne revizia:humerus dist.
5t07a.4↔	Odstr.intramedulár.prúta/drôtu,pr.rev:radius prox.	5t07d.4↔	Odstránenie skoby, prípadne revizia:radius prox.
5t07a.5↔	Odstr.intramedulár.prúta/drôtu,pr.rev:radius diaf.	5t07d.5↔	Odstránenie skoby, prípadne revizia:radius diaf.
5t07a.6↔	Odstr.intramedulár.prúta/drôtu,pr.rev:radius distál.	5t07d.6↔	Odstránenie skoby, prípadne revizia:radius distál.
5t07a.7↔	Odstr.intramedulár.prúta/drôtu,pr.rev:ulna prox.	5t07d.7↔	Odstránenie skoby, prípadne revizia:ulna prox.
5t07a.8↔	Odstr.intramedulár.prúta/drôtu,pr.rev:ulna diaf.	5t07d.8↔	Odstránenie skoby, prípadne revizia:ulna diafyzárna
5t07a.9↔	Odstr.intramedulár.prúta/drôtu,pr.rev:ulna dist.	5t07d.9↔	Odstránenie skoby, prípadne revizia:ulna distálna
5t07a.b↔	Odstr.intramedulár.prúta/drôtu,pr.rev:metakarp.k.	5t07d.a↔	Odstránenie skoby, prípadne revizia:karpálne k.
5t07a.c↔	Odstr.intramedulár.prúta/drôtu,pr.rev:falangy pr.r.	5t07d.b↔	Odstránenie skoby, prípadne revizia:metakarpálne k.
5t07a.e↔	Odstr.intramedulár.prúta/drôtu,pr.rev:krčok steh.k.	5t07d.c↔	Odstránenie skoby, prípadne revizia:fangly pr.r.
5t07a.f↔	Odstr.intramedulár.prúta/drôtu,pr.rev:femur prox.	5t07d.d	Odstránenie skoby, prípadne revizia:panva
5t07a.g↔	Odstr.intramedulár.prúta/drôtu,pr.rev:femur diaf.	5t07d.e↔	Odstránenie skoby, prípadne revizia:krčok steh.k.
5t07a.h↔	Odstr.intramedulár.prúta/drôtu,pr.rev:femur dist.	5t07d.f↔	Odstránenie skoby, prípadne revizia:femur prox.
5t07a.j↔	Odstr.intramedulár.prúta/drôtu,pr.rev:patela	5t07d.g↔	Odstránenie skoby, prípadne revizia:femur diaf.
5t07a.k↔	Odstr.intramedulár.prúta/drôtu,pr.rev:tibia prox.	5t07d.h↔	Odstránenie skoby, prípadne revizia:femur dist.
5t07a.m↔	Odstr.intramedulár.prúta/drôtu,pr.rev:tibia diaf.	5t07d.j↔	Odstránenie skoby, prípadne revizia:patela
5t07a.n↔	Odstr.intramedulár.prúta/drôtu,pr.rev:tibia dist.	5t07d.k↔	Odstránenie skoby, prípadne revizia:tibia prox.
5t07a.p↔	Odstr.intramedulár.prúta/drôtu,pr.rev:fibula prox.	5t07d.m↔	Odstránenie skoby, prípadne revizia:tibia diaf.
5t07a.q↔	Odstr.intramedulár.prúta/drôtu,pr.rev:fibula diaf.	5t07d.n↔	Odstránenie skoby, prípadne revizia:tibia dist.
5t07a.r↔	Odstr.intramedulár.prúta/drôtu,pr.rev:fibula dist.	5t07d.p↔	Odstránenie skoby, prípadne revizia:fibula prox.
5t07a.s↔	Odstr.intramedulár.prúta/drôtu,pr.rev:talus	5t07d.q↔	Odstránenie skoby, prípadne revizia:fibula diaf.
5t07a.t↔	Odstr.intramedulár.prúta/drôtu,pr.rev:kalkaneus	5t07d.r↔	Odstránenie skoby, prípadne revizia:fibula dist.
5t07a.v↔	Odstr.intramedulár.prúta/drôtu,pr.rev:metatarz.k.	5t07d.s↔	Odstránenie skoby, prípadne revizia:talus
5t07a.w↔	Odstr.intramedulár.prúta/drôtu,pr.rev:falangy pr.n.	5t07d.t↔	Odstránenie skoby, prípadne revizia:kalkaneus
5t07a.x	Odstr.intramedulár.prúta/drôtu,pr.rev:ostatné k.	5t07d.u↔	Odstránenie skoby, prípadne revizia:tarzálne k.
5t07a.z↔	Odstr.intramedulár.prúta/drôtu,pr.rev:skapula	5t07d.v↔	Odstránenie skoby, prípadne revizia:metatarzálne k.
5t07b.0↔	Odstr.uhlovostabil.dlahy,príp.reviz:klavikula	5t07d.w↔	Odstránenie skoby, prípadne revizia:fangly pr.n.
5t07b.1↔	Odstr.uhlovostabil.dlahy,príp.reviz:humerus prox.	5t07d.x	Odstránenie skoby, prípadne revizia:ostatné k.
5t07b.2↔	Odstr.uhlovostabil.dlahy,príp.reviz:humerus diaf.	5t07d.z↔	Odstránenie skoby, prípadne revizia:skapula
5t07b.3↔	Odstr.uhlovostabil.dlahy,príp.reviz:humerus dist.	5t07e.0↔	Odstr.vnút.predlž./posuv.syst,príp.reviz:klavikula
5t07b.4↔	Odstr.uhlovostabil.dlahy,príp.reviz:radius prox.	5t07e.1↔	Odstr.vnút.predlž./posuv.syst,príp.reviz:humerus prox.
5t07b.5↔	Odstr.uhlovostabil.dlahy,príp.reviz:radius diaf.	5t07t.0↔	Odstr.vonkaj.fixátora,príp.reviz:klavikula
5t07b.6↔	Odstr.uhlovostabil.dlahy,príp.reviz:radius distál.	5t07t.1↔	Odstr.vonkaj.fixátora,príp.reviz:humerus prox.
5t07b.7↔	Odstr.uhlovostabil.dlahy,príp.reviz:ulna prox.	5t07t.2↔	Odstr.vonkaj.fixátora,príp.reviz:humerus diaf.
5t07b.8↔	Odstr.uhlovostabil.dlahy,príp.reviz:ulna diaf.	5t07t.3↔	Odstr.vonkaj.fixátora,príp.reviz:humerus dist.
5t07b.9↔	Odstr.uhlovostabil.dlahy,príp.reviz:ulna dist.	5t07t.4↔	Odstr.vonkaj.fixátora,príp.reviz:radius prox.
5t07b.a↔	Odstr.uhlovostabil.dlahy,príp.reviz:karpálne k.	5t07t.5↔	Odstr.vonkaj.fixátora,príp.reviz:radius diaf.
5t07b.b↔	Odstr.uhlovostabil.dlahy,príp.reviz:metakarp.k.	5t07t.6↔	Odstr.vonkaj.fixátora,príp.reviz:radius distál.
5t07b.c↔	Odstr.uhlovostabil.dlahy,príp.reviz:fangly pr.r.	5t07t.7↔	Odstr.vonkaj.fixátora,príp.reviz:ulna prox.
5t07b.d	Odstr.uhlovostabil.dlahy,príp.reviz:panva	5t07t.8↔	Odstr.vonkaj.fixátora,príp.reviz:ulna diaf.
5t07b.e↔	Odstr.uhlovostabil.dlahy,príp.reviz:krčok steh.k.	5t07t.9↔	Odstr.vonkaj.fixátora,príp.reviz:ulna dist.
5t07b.f↔	Odstr.uhlovostabil.dlahy,príp.reviz:femur prox.	5t07t.a↔	Odstr.vonkaj.fixátora,príp.reviz:karpálne k.
5t07b.g↔	Odstr.uhlovostabil.dlahy,príp.reviz:femur diaf.	5t07t.b↔	Odstr.vonkaj.fixátora,príp.reviz:metakarp.k.
5t07b.h↔	Odstr.uhlovostabil.dlahy,príp.reviz:femur dist.	5t07t.c↔	Odstr.vonkaj.fixátora,príp.reviz:fangly pr.r.
5t07b.k↔	Odstr.uhlovostabil.dlahy,príp.reviz:tibia prox.	5t07t.d	Odstr.vonkaj.fixátora,príp.reviz:panva
5t07b.m↔	Odstr.uhlovostabil.dlahy,príp.reviz:tibia diaf.	5t07t.e↔	Odstr.vonkaj.fixátora,príp.reviz:krčok steh.k.
5t07b.n↔	Odstr.uhlovostabil.dlahy,príp.reviz:tibia dist.	5t07t.f↔	Odstr.vonkaj.fixátora,príp.reviz:femur prox.
5t07b.p↔	Odstr.uhlovostabil.dlahy,príp.reviz:fibula prox.	5t07t.g↔	Odstr.vonkaj.fixátora,príp.reviz:femur diaf.
5t07b.q↔	Odstr.uhlovostabil.dlahy,príp.reviz:fibula diaf.	5t07t.h↔	Odstr.vonkaj.fixátora,príp.reviz:femur dist.
5t07b.r↔	Odstr.uhlovostabil.dlahy,príp.reviz:fibula dist.	5t07t.j↔	Odstr.vonkaj.fixátora,príp.reviz:patela
5t07b.s↔	Odstr.uhlovostabil.dlahy,príp.reviz:talus	5t07t.k↔	Odstr.vonkaj.fixátora,príp.reviz:tibia prox.
5t07b.t↔	Odstr.uhlovostabil.dlahy,príp.reviz:kalkaneus	5t07t.m↔	Odstr.vonkaj.fixátora,príp.reviz:tibia diaf.
5t07b.u↔	Odstr.uhlovostabil.dlahy,príp.reviz:tarzálne k.	5t07t.n↔	Odstr.vonkaj.fixátora,príp.reviz:tibia dist.
5t07b.v↔	Odstr.uhlovostabil.dlahy,príp.reviz:metatarz.k.	5t07t.p↔	Odstr.vonkaj.fixátora,príp.reviz:fibula prox.
5t07b.w↔	Odstr.uhlovostabil.dlahy,príp.reviz:fangly pr.n.	5t07t.q↔	Odstr.vonkaj.fixátora,príp.reviz:fibula diaf.
5t07b.x	Odstr.uhlovostabil.dlahy,príp.reviz:ostatné k.	5t07t.r↔	Odstr.vonkaj.fixátora,príp.reviz:fibula dist.
5t07b.z↔	Odstr.uhlovostabil.dlahy,príp.reviz:skapula	5t07t.s↔	Odstr.vonkaj.fixátora,príp.reviz:talus
5t07c.1↔	Odstr.uhlovej/kondylár.dlahy,príp.reviz:humerus prox.	5t07t.t↔	Odstr.vonkaj.fixátora,príp.reviz:kalkaneus
5t07c.3↔	Odstr.uhlovej/kondylár.dlahy,príp.reviz:humerus dist.	5t07t.u↔	Odstr.vonkaj.fixátora,príp.reviz:tarzálne k.
5t07c.d	Odstr.uhlovej/kondylár.dlahy,príp.reviz:panva	5t07t.v↔	Odstr.vonkaj.fixátora,príp.reviz:metatarz.k.
5t07c.e↔	Odstr.uhlovej/kondylár.dlahy,príp.reviz:krčok steh.k.	5t07t.w↔	Odstr.vonkaj.fixátora,príp.reviz:fangly pr.n.
5t07c.f↔	Odstr.uhlovej/kondylár.dlahy,príp.reviz:femur prox.	5t07t.x	Odstr.vonkaj.fixátora,príp.reviz:ostatné k.

5t07t.z↔	Odstr.vonkaj.fixátora,príp.reviz:skapula	5t081.0↔	Korekt.OP mäkk.č.MTT:výška 1.MTT-falangeál.lúč
5t07v.1↔	Odstr.kruh.vonkaj.fixátora,príp.reviz:humerus prox.	5t081.1↔	Korekt.OP mäč.č.MTT:výška 2-5.MTT-fl.lúč:1.MTT-fl.lúč
5t07v.2↔	Odstr.kruh.vonkaj.fixátora,príp.reviz:humerus diaf.	5t081.2↔	Korekt.OP mäč.č.MTT:výška 2-5.MTT-fl.lúč:2 MTT-fl.lúče
5t07v.3↔	Odstr.kruh.vonkaj.fixátora,príp.reviz:humerus dist.	5t081.3↔	Korekt.OP mäč.č.MTT:výška 2-5.MTT-fl.lúč:3 MTT-fl.lúče
5t07v.4↔	Odstr.kruh.vonkaj.fixátora,príp.reviz:radius prox.	5t081.4↔	Korekt.OP mäč.č.MTT:výška 2-5.MTT-fl.lúč:4 MTT-fl.lúče
5t07v.5↔	Odstr.kruh.vonkaj.fixátora,príp.reviz:radius diaf.	5t082.01	Osteotomia os metatarsale I
5t07v.6↔	Odstr.kruh.vonkaj.fixátora,príp.reviz:radius distál.	5t082.02↔	Osteotomia os metatarsale I,dvojité osteotómia
5t07v.7↔	Odstr.kruh.vonkaj.fixátora,príp.reviz:ulna prox.	5t082.1↔	Osteotomia ossa metatarsalia II-V:1 metatarzálna kosť
5t07v.8↔	Odstr.kruh.vonkaj.fixátora,príp.reviz:ulna diaf.	5t082.2↔	Osteotomia ossa metatarsalia II-V:2 metatarzálna k.
5t07v.9↔	Odstr.kruh.vonkaj.fixátora,príp.reviz:ulna dist.	5t082.3↔	Osteotomia ossa metatarsalia II-V:3 metatarzálna k.
5t07v.a↔	Odstr.kruh.vonkaj.fixátora,príp.reviz:karpálne k.	5t082.4↔	Osteotomia ossa metatarsalia II-V:4 metatarzálna k.
5t07v.b↔	Odstr.kruh.vonkaj.fixátora,príp.reviz:metakarp.k.	5t082.a↔	Osteotomia čl.prstov nohy:digitus I
5t07v.d	Odstr.kruh.vonkaj.fixátora,príp.reviz:panva	5t082.b↔	Osteotomia čl.prstov nohy:digitus II-V,1 falanx
5t07v.f↔	Odstr.kruh.vonkaj.fixátora,príp.reviz:femur prox.	5t082.c↔	Osteotomia čl.prstov nohy:digitus II-V,2 falangy
5t07v.g↔	Odstr.kruh.vonkaj.fixátora,príp.reviz:femur diaf.	5t082.d↔	Osteotomia čl.prstov nohy:digitus II-V,3 falangy
5t07v.h↔	Odstr.kruh.vonkaj.fixátora,príp.reviz:femur dist.	5t082.e↔	Osteotomia čl.prstov nohy:digitus II-V,4 falangy
5t07v.k↔	Odstr.kruh.vonkaj.fixátora,príp.reviz:tibia prox.	5t082.f↔	Osteotomia čl.prstov nohy:digitus II-V,5 a viac falangov
5t07v.m↔	Odstr.kruh.vonkaj.fixátora,príp.reviz:tibia diaf.	5t082.x↔	Osteotomia MTT kostí a článkov prstov nohy:ostatné
5t07v.n↔	Odstr.kruh.vonkaj.fixátora,príp.reviz:tibia dist.	5t083.0↔	Artroplastika metatarzofalangeál.kĺbu I
5t07v.p↔	Odstr.kruh.vonkaj.fixátora,príp.reviz:fibula prox.	5t083.1↔	Artroplastika metatarzofalangeál.kĺbu II-V:1 kĺb
5t07v.q↔	Odstr.kruh.vonkaj.fixátora,príp.reviz:fibula diaf.	5t083.2↔	Artroplastika metatarzofalangeál.kĺbu II-V:2 kĺby
5t07v.r↔	Odstr.kruh.vonkaj.fixátora,príp.reviz:fibula dist.	5t083.3↔	Artroplastika metatarzofalangeál.kĺbu II-V:3 kĺby
5t07v.s↔	Odstr.kruh.vonkaj.fixátora,príp.reviz:talus	5t083.4↔	Artroplastika metatarzofalangeál.kĺbu II-V:4 kĺby
5t07v.t↔	Odstr.kruh.vonkaj.fixátora,príp.reviz:kalkaneus	5t083.a↔	Artroplastika interfalangeálny kĺbu I
5t07v.u↔	Odstr.kruh.vonkaj.fixátora,príp.reviz:tarzálna k.	5t083.b↔	Artroplastika interfalangeál.kĺbu II-V:1 kĺb
5t07v.v↔	Odstr.kruh.vonkaj.fixátora,príp.reviz:metatarz.k.	5t083.c↔	Artroplast.interfalangeál.kĺbu II-V:2 kĺby
5t07x.0↔	Odstr.iného OSM,príp.revizia:klavikula	5t083.d↔	Artroplast.interfalangeál.kĺbu II-V:3 kĺby
5t07x.1↔	Odstr.iného OSM,príp.revizia:humerus prox.	5t083.e↔	Artroplast.interfalangeál.kĺbu II-V:4 kĺby
5t07x.2↔	Odstr.iného OSM,príp.revizia:humerus diaf.	5t08x↔	Ostat.OP metatarzálnych kostí a článkov prstov nohy
5t07x.3↔	Odstr.iného OSM,príp.revizia:humerus dist.	5t090.0↔	Sutúra periostu:klavikula
5t07x.4↔	Odstr.iného OSM,príp.revizia:radius prox.	5t090.1↔	Sutúra periostu:humerus proxim.
5t07x.5↔	Odstr.iného OSM,príp.revizia:radius diaf.	5t090.2↔	Sutúra periostu:humerus diaf.
5t07x.6↔	Odstr.iného OSM,príp.revizia:radius distál.	5t090.3↔	Sutúra periostu:humerus dist.
5t07x.7↔	Odstr.iného OSM,príp.revizia:ulna prox.	5t090.4↔	Sutúra periostu:radius proxim.
5t07x.8↔	Odstr.iného OSM,príp.revizia:ulna diaf.	5t090.5↔	Sutúra periostu:radius diaf.
5t07x.9↔	Odstr.iného OSM,príp.revizia:ulna dist.	5t090.6↔	Sutúra periostu:radius dist.
5t07x.a↔	Odstr.iného OSM,príp.revizia:karpálne k.	5t090.7↔	Sutúra periostu:ulna proxim.
5t07x.b↔	Odstr.iného OSM,príp.revizia:metakarp.k.	5t090.8↔	Sutúra periostu:ulna diafyz.
5t07x.c↔	Odstr.iného OSM,príp.revizia:falangy pr.r.	5t090.9↔	Sutúra periostu:ulna dist.
5t07x.d	Odstr.iného OSM,príp.revizia:panva	5t090.a↔	Sutúra periostu:karpálne kosti
5t07x.e↔	Odstr.iného OSM,príp.revizia:krčok steh.k.	5t090.b↔	Sutúra periostu:metakarpálne kosti
5t07x.f↔	Odstr.iného OSM,príp.revizia:femur prox.	5t090.c↔	Sutúra periostu:falangy prstov ruky
5t07x.g↔	Odstr.iného OSM,príp.revizia:femur diaf.	5t090.d	Sutúra periostu:panva
5t07x.h↔	Odstr.iného OSM,príp.revizia:femur dist.	5t090.e↔	Sutúra periostu:krčok steh.kosti
5t07x.j↔	Odstr.iného OSM,príp.revizia:patela	5t090.f↔	Sutúra periostu:femur proxim.
5t07x.k↔	Odstr.iného OSM,príp.revizia:tibia prox.	5t090.g↔	Sutúra periostu:femur diafyz.
5t07x.m↔	Odstr.iného OSM,príp.revizia:tibia diaf.	5t090.h↔	Sutúra periostu:femur dist.
5t07x.n↔	Odstr.iného OSM,príp.revizia:tibia dist.	5t090.j↔	Sutúra periostu:patela
5t07x.p↔	Odstr.iného OSM,príp.revizia:fibula prox.	5t090.k↔	Sutúra periostu:tibia proxim.
5t07x.q↔	Odstr.iného OSM,príp.revizia:fibula diaf.	5t090.m↔	Sutúra periostu:tibia diafyz.
5t07x.r↔	Odstr.iného OSM,príp.revizia:fibula dist.	5t090.n↔	Sutúra periostu:tibia dist.
5t07x.s↔	Odstr.iného OSM,príp.revizia:talus	5t090.p↔	Sutúra periostu:fibula proxim.
5t07x.t↔	Odstr.iného OSM,príp.revizia:kalkaneus	5t090.q↔	Sutúra periostu:fibula diafyz.
5t07x.u↔	Odstr.iného OSM,príp.revizia:tarzálna k.	5t090.r↔	Sutúra periostu:fibula dist.
5t07x.v↔	Odstr.iného OSM,príp.revizia:metatarz.k.	5t090.s↔	Sutúra periostu:talus
5t07x.w↔	Odstr.iného OSM,príp.revizia:falangy pr.n.	5t090.t↔	Sutúra periostu:kalkaneus
5t07x.x	Odstr.iného OSM,príp.revizia:ostatné k.	5t090.u↔	Sutúra periostu:tarzálna kosti
5t07x.z↔	Odstr.iného OSM,príp.revizia:skapula	5t090.v↔	Sutúra periostu:metatarzálna kosti
5t080.0↔	Resekcie (exostózy):os metatarsale I	5t090.w↔	Sutúra periostu:falangy prstov nohy
5t080.1↔	Resekcie (exostózy):ossa mtrs.II-V,1 mtrtr.kosť	5t090.x	Sutúra periostu:ostatné kosti
5t080.2↔	Resekcie (exostózy):ossa metatarsalia II-V,2 metatarz.k.	5t090.z↔	Sutúra periostu:skapula
5t080.3↔	Resekcie (exostózy):ossa metatarsalia II-V,3 metatarz.k.	5t091.0↔	Dočasná epifyzeodéza:klavikula
5t080.4↔	Resekcie (exostózy):ossa metatarsalia II-V,4 metatarz.k.	5t091.1↔	Dočasná epifyzeodéza:humerus proxim.
5t080.a↔	Resekcie (exostózy) čl.prst.nohy:digitus I	5t091.3↔	Dočasná epifyzeodéza:humerus dist.
5t080.b↔	Resekcie (exostózy)čl.prst.nohy:digitus II-V,1 falanx	5t091.4↔	Dočasná epifyzeodéza:radius proxim.
5t080.c↔	Resekcie (exostózy)čl.prst.nohy:digitus II-V,2 falangov	5t091.6↔	Dočasná epifyzeodéza:radius dist.
5t080.d↔	Resekcie (exostózy)čl.prst.nohy:digitus II-V,3 falangov	5t091.7↔	Dočasná epifyzeodéza:ulna proxim.
5t080.e↔	Resekcie (exostózy)čl.prst.nohy:digitus II-V,4 falangov	5t091.9↔	Dočasná epifyzeodéza:ulna dist.
5t080.f↔	Resekcie (exostózy)čl.prst.nohy:digitus II-V,5 a viac falangov	5t091.b↔	Dočasná epifyzeodéza:metakarpálne kosti
5t080.x↔	Resekcie (exostózy) MTT kostí a čl.prstov nohy:ostatné	5t091.c↔	Dočasná epifyzeodéza:falangy prstov ruky

5t091.d	Dočasná epifyzeodéza:panva	5t09x.7↔	Ostatné OP na kostiach:ulna proximál.
5t091.e↔	Dočasná epifyzeodéza:krčok steh.kosti	5t09x.8↔	Ostatné OP na kostiach:ulna diafyz.
5t091.f↔	Dočasná epifyzeodéza:femur proxim.	5t09x.9↔	Ostatné OP na kostiach:ulna distál.
5t091.h↔	Dočasná epifyzeodéza:femur dist.	5t09x.a↔	Ostatné OP na kostiach:karpálne kosti
5t091.k↔	Dočasná epifyzeodéza:tibia proxim.	5t09x.b↔	Ost.OP na kostiach:metakarpálne k.
5t091.n↔	Dočasná epifyzeodéza:tibia dist.	5t09x.c↔	Ostatné OP na kostiach:falangi prstov ruky
5t091.p↔	Dočasná epifyzeodéza:fibula proxim.	5t09x.d	Ostatné OP na kostiach:panva
5t091.r↔	Dočasná epifyzeodéza:fibula dist.	5t09x.e↔	Ost.OP na kostiach:krčok steh.k.
5t091.s↔	Dočasná epifyzeodéza:talus	5t09x.f↔	Ostatné OP na kostiach:femur proximálny
5t091.t↔	Dočasná epifyzeodéza:kalkaneus	5t09x.g↔	Ostatné OP na kostiach:femur diafyzárny
5t091.v↔	Dočasná epifyzeodéza:metatarzálne kosti	5t09x.h↔	Ostatné OP na kostiach:femur distál.
5t091.w↔	Dočasná epifyzeodéza:falangi prstov nohy	5t09x.j↔	Ostatné OP na kostiach:patela
5t091.x	Dočasná epifyzeodéza:ostatné kosti	5t09x.k↔	Ostatné OP na kostiach:tibia proxim.
5t091.z↔	Dočasná epifyzeodéza:skapula	5t09x.m↔	Ostatné OP na kostiach:tibia diafyz.
5t092.0↔	Stála epifyzeodéza:klavikula	5t09x.n↔	Ostatné OP na kostiach:tibia distál.
5t092.1↔	Stála epifyzeodéza:humerus proxim.	5t09x.p↔	Ostatné OP na kostiach:fibula proxim.
5t092.3↔	Stála epifyzeodéza:humerus dist.	5t09x.q↔	Ostatné OP na kostiach:fibula diafyz.
5t092.4↔	Stála epifyzeodéza:radius proxim.	5t09x.r↔	Ostatné OP na kostiach:fibula distál.
5t092.6↔	Stála epifyzeodéza:radius distál.	5t09x.s↔	Ostatné OP na kostiach:talus
5t092.7↔	Stála epifyzeodéza:ulna proxim.	5t09x.t↔	Ostatné OP na kostiach:kalkaneus
5t092.9↔	Stála epifyzeodéza:ulna dist.	5t09x.u↔	Ostatné OP na kostiach:tarzálne kosti
5t092.b↔	Stála epifyzeodéza:metakarpálne kosti	5t09x.v↔	Ost.OP na kostiach:metatarzálne k.
5t092.c↔	Stála epifyzeodéza:falangi prstov ruky	5t09x.w↔	Ostatné OP na kostiach:falangi prstov nohy
5t092.d	Stála epifyzeodéza:panva	5t09x.x	Ostatné OP na kostiach:ostatné kosti
5t092.e↔	Stála epifyzeodéza:krčok steh.kosti	5t09x.z↔	Ostatné OP na kostiach:skapula
5t092.f↔	Stála epifyzeodéza:femur proxim.	5t100.2↔	Otv.rep.jednoduch.zlom.v diafýze:humerus:bez osteos.
5t092.h↔	Stála epifyzeodéza:femur dist.	5t100.5↔	Otv.rep.jednoduch.zlom.v diafýze:radius:bez osteos.
5t092.k↔	Stála epifyzeodéza:tibia proxim.	5t100.8↔	Otv.rep.jednoduch.zlom.v diafýze:ulna:bez osteosynt.
5t092.n↔	Stála epifyzeodéza:tibia dist.	5t100.g↔	Otv.rep.jednoduch.zlom.v diafýze:femur:bez osteos.
5t092.p↔	Stála epifyzeodéza:fibula proxim.	5t100.m↔	Otv.rep.jednoduch.zlom.v diafýze:tibia:bez osteos.
5t092.r↔	Stála epifyzeodéza:fibula dist.	5t100.q↔	Otv.rep.jednoduch.zlom.v diafýze:fibula:bez osteos.
5t092.s↔	Stála epifyzeodéza:talus	5t100.x	Otv.rep.jednoduch.zlom.v diafýze:ostatné dl.k:bez osteos.
5t092.t↔	Stála epifyzeodéza:kalkaneus	5t101.2↔	Otv.rep.jednoduch.zlom.v diafýze:humerus:osteosy.skrutkou
5t092.u↔	Stála epifyzeodéza:tarzálne kosti	5t101.5↔	Otv.rep.jednoduch.zlom.v diafýze:radius:skrutkou
5t092.v↔	Stála epifyzeodéza:metatarzálne kosti	5t101.8↔	Otv.rep.jednoduch.zlom.v diafýze:femur:skrutkou
5t092.w↔	Stála epifyzeodéza:falangi prstov nohy	5t101.g↔	Otv.rep.jednoduch.zlom.v diafýze:femur:skrutkou
5t092.x	Stála epifyzeodéza:ostatné kosti	5t101.m↔	Otv.rep.jednoduch.zlom.v diafýze:tibia:skrutkou
5t092.z↔	Stála epifyzeodéza:skapula	5t101.q↔	Otv.rep.jednoduch.zlom.v diafýze:fibula:skrutkou
5t093.0↔	Liečebná epifyzeolýza:klavikula	5t101.x	Otv.rep.jednoduch.zlom.v diafýze:ostatné dl.k:skrutkou
5t093.1↔	Liečebná epifyzeolýza:humerus proxim.	5t103.2↔	Otv.rep.jednoduch.zlom.v diafýze:humerus:št.dlahou
5t093.3↔	Liečebná epifyzeolýza:humerus dist.	5t103.5↔	Otv.rep.jednoduch.zlom.v diafýze:radius:št.dlahou
5t093.4↔	Liečebná epifyzeolýza:radius proxim.	5t103.8↔	Otv.rep.jednoduch.zlom.v diafýze:ulna:osteosy.št.dlahou
5t093.6↔	Liečebná epifyzeolýza:radius dist.	5t103.g↔	Otv.rep.jednoduch.zlom.v diafýze:femur:št.dlahou
5t093.7↔	Liečebná epifyzeolýza:ulna proxim.	5t103.m↔	Otv.rep.jednoduch.zlom.v diafýze:tibia:št.dlahou
5t093.9↔	Liečebná epifyzeolýza:ulna dist.	5t103.q↔	Otv.rep.jednoduch.zlom.v diafýze:fibula:št.dlahou
5t093.b↔	Liečebná epifyzeolýza:metakarpálne kosti	5t103.x	Otv.rep.jednoduch.zlom.v diafýze:ostatné dl.k:št.dlahou
5t093.c↔	Liečebná epifyzeolýza:falangi prstov ruky	5t104.2↔	Otv.rep.jednoduch.zlom.v diafýze:humerus:drôtom/serkl
5t093.d	Liečebná epifyzeolýza:panva	5t104.5↔	Otv.rep.jednoduch.zlom.v diafýze:radius:drôtom/serkl
5t093.e↔	Liečebná epifyzeolýza:krčok steh.kosti	5t104.8↔	Otv.rep.jednoduch.zlom.v diafýze:ulna:drôtom/serkl
5t093.f↔	Liečebná epifyzeolýza:femur proxim.	5t104.g↔	Otv.rep.jednoduch.zlom.v diafýze:femur:drôtom/serkl
5t093.h↔	Liečebná epifyzeolýza:femur dis.	5t104.m↔	Otv.rep.jednoduch.zlom.v diafýze:tibia:drôtom/serkl
5t093.k↔	Liečebná epifyzeolýza:tibia proxim.	5t104.q↔	Otv.rep.jednoduch.zlom.v diafýze:fibula:drôtom/serkl
5t093.n↔	Liečebná epifyzeolýza:tibia dist.	5t104.x	Otv.rep.jednoduch.zlom.v diafýze:ostat.dl.k:drôtom/serkl
5t093.p↔	Liečebná epifyzeolýza:fibula proxim.	5t105.2↔	Otv.rep.jednod.zlom.v diafýze:humer:dyn.kompr.skrutka v dl.
5t093.r↔	Liečebná epifyzeolýza:fibula dist.	5t105.g↔	Otv.rep.jednoduch.zlom.v diafýze:femur:dyn.kompr.skrut.v dl.
5t093.s↔	Liečebná epifyzeolýza:talus	5t105.x	Otv.rep.jednod.zlom.v diafý:ostat.dl.k:dyn.kompr.skrut.v dl.
5t093.t↔	Liečebná epifyzeolýza:kalkaneus	5t106.2↔	Otv.rep.jednod.zlom.v diafý:humer:nezaist.predvřt.intrm.kl
5t093.u↔	Liečebná epifyzeolýza:tarzálne kosti	5t106.5↔	Otv.rep.jednod.zlom.v diafýze:radius:nezaist.predvřt.intrm.kl
5t093.v↔	Liečebná epifyzeolýza:metatarzálne kosti	5t106.8↔	Otv.rep.jednod.zlom.v diafýze:ulna:nezaist.predvřt.intrm.kl
5t093.w↔	Liečebná epifyzeolýza:falangi prstov nohy	5t106.g↔	Otv.rep.jednod.zlom.v diafýze:femur:nezaist.predvřt.intrm.kl
5t093.x	Liečebná epifyzeolýza:ostatné kosti	5t106.m↔	Otv.rep.jednod.zlom.v diafýze:tibia:nezaist.predvřt.intrm.kl
5t093.z↔	Liečebná epifyzeolýza:skapula	5t106.q↔	Otv.rep.jednod.zlom.v diafýze:fibula:nezaist.predvřt.intrm.kl
5t096↔	Cielené rozrušenie ultrazvukom:pod kontr.MRI	5t106.x	Otv.rep.jednod.zlom.v diafýze:ost.dl.k:nezaist.predvřt.iM.kl
5t09x.0↔	Ostatné OP na kostiach:klavikula	5t107.2↔	Otv.rep.jednod.zlom.v diafýze:humerus:zaist.predvřt.intrm.kl
5t09x.1↔	Ostatné OP na kostiach:humerus proxim.	5t107.5↔	Otv.rep.jednod.zlom.v diafýze:radius:zaist.predvřt.intrm.kl
5t09x.2↔	Ostatné OP na kostiach:humerus diafyz.	5t107.8↔	Otv.rep.jednod.zlom.v diafýze:ulna:zaist.predvřt.intrm.kl
5t09x.3↔	Ostatné OP na kostiach:humerus distál.	5t107.g↔	Otv.rep.jednod.zlom.v diafýze:femur:zaist.predvřt.intrm.kl
5t09x.4↔	Ostatné OP na kostiach:radius proximal	5t107.m↔	Otv.rep.jednod.zlom.v diafýze:tibia:zaist.predvřt.intrm.kl
5t09x.5↔	Ostatné OP na kostiach:radius diafyz.	5t107.q↔	Otv.rep.jednod.zlom.v diafýze:fibula:zaist.predvřt.intrm.kl
5t09x.6↔	Ostatné OP na kostiach:radius distál.	5t107.x	Otv.rep.jednod.zlom.v diafýze:ost.dl.k:zaist.predvřt.intrm.kl

5t108.2↔	Otv.rep.jedn.zlom.v diafýze:humerus:iM kl.so zaist.pre kĺb.k	5t114.m↔	Otv.rep.triešt.zlom.v diafýze:tibia:drôtom/serkl
5t108.g↔	Otv.rep.jednod.zlom.v diafýze:femur:iM kl.so zaist.pre kĺb.k	5t114.q↔	Otv.rep.triešt.zlom.v diafýze:fibula:drôtom/serkl
5t108.m↔	Otv.rep.jednod.zlom.v diafýze:tibia:iM kl.so zaist.pre kĺb.k	5t114.x	Otv.rep.triešt.zlom.v diafýze:ost.dl.k:drôtom/serkl
5t108.x	Otv.rep.jednod.zlom.v diafýze:ost.dl.k:iM kl.so zaist.pre kĺb.k	5t115.2↔	Otv.rep.triešt.zlom.v diafýz:humerus:dyn.kompr.skr.v dl.
5t109.g↔	Otv.rep.jednod.zlom.v diafýze:femur:transfix.kl	5t115.g↔	Otv.rep.triešt.zlom.v diafýz:femur:dyn.kompr.skr.v dl.
5t109.m↔	Otv.rep.jednod.zlom.v diafýze:tibia:transfix.kl	5t115.x	Otv.rep.triešt.zlom.v diafýz:ost.dl.k:dyn.kompr.skr.v dl.
5t109.x	Otv.rep.jednod.zlom.v diafýze:ost.dl.k:transfix.kl	5t116.2↔	Otv.rep.triešt.zlom.v diafýz:humer:nezaist.predvrt.iM.kl
5t10a.2↔	Otv.rep.jednod.zlom.v diafýz:humerus:iM drôt.a prút	5t116.5↔	Otv.rep.triešt.zlom.v diafýz:radius:nezaist.predvrt.iM.kl
5t10a.5↔	Otv.rep.jednod.zlom.v diafýz:radius:iM drôt.a prút	5t116.8↔	Otv.rep.triešt.zlom.v diafýz:ulna:nezaist.predvrt.iM.kl
5t10a.8↔	Otv.rep.jednod.zlom.v diafýz:ulna:iM drôt.a prút	5t116.g↔	Otv.rep.triešt.zlom.v diafýz:femur:nezaist.predvrt.iM.kl
5t10a.g↔	Otv.rep.jednod.zlom.v diafýz:femur:iM drôt.a prút	5t116.m↔	Otv.rep.triešt.zlom.v diafýz:tibia:iM klin.so zaist.pre kĺb.k
5t10a.m↔	Otv.rep.jednod.zlom.v diafýz:tibia:iM drôt.a prút	5t116.q↔	Otv.rep.triešt.zlom.v diafýz:fibula:nezaist.predvrt.iM.kl
5t10a.q↔	Otv.rep.jednod.zlom.v diafýz:fibula:iM drôt.a prút	5t116.x	Otv.rep.triešt.zlom.v diafýz:ost.dl.k:nezaist.predvrt.iM.kl
5t10a.x	Otv.rep.jednod.zlom.v diafýz:ost.dl.k:iM drôt.a prút	5t117.2↔	Otv.rep.triešt.zlom.v diafýz:humerus:zaist.predvrt.iM.kl
5t10b.2↔	Otv.rep.jednod.zlom.v diafýz:humerus:uhlo.stab.dlahou	5t117.5↔	Otv.rep.triešt.zlom.v diafýz:radius:zaist.predvrt.iM.kl
5t10b.5↔	Otv.rep.jednod.zlom.v diafýz:radius:uhlo.stab.dlahou	5t117.8↔	Otv.rep.triešt.zlom.v diafýz:ulna:zaist.predvrt.iM.kl
5t10b.8↔	Otv.rep.jednod.zlom.v diafýz:ulna:uhlo.stab.dlahou	5t117.g↔	Otv.rep.triešt.zlom.v diafýz:femur:zaist.predvrt.intramed.kl
5t10b.g↔	Otv.rep.jednod.zlom.v diafýz:femur:uhlo.stab.dlahou	5t117.m↔	Otv.rep.triešt.zlom.v diafýz:tibia:zaist.predvrt.intramed.kl
5t10b.m↔	Otv.rep.jednod.zlom.v diafýz:tibia:uhlo.stab.dlahou	5t117.q↔	Otv.rep.triešt.zlom.v diafýz:fibula:zaist.predvrt.intramed.kl
5t10b.q↔	Otv.rep.jednod.zlom.v diafýz:fibula:uhlo.stab.dlahou	5t117.x	Otv.rep.triešt.zlom.v diafýz:ost.dl.k:zaist.predvrt.iM.kl
5t10b.x	Otv.rep.jednod.zlom.v diafýz:ost.dl.k:uhlo.stab.dlahou	5t118.2↔	Otv.rep.triešt.zlom.v diafýz:humer:iM klin.so zaist.pre kĺb.k
5t10c.2↔	Otv.rep.jednod.zlom.v diafýz:humerus:uhl./kondyl.dl	5t118.g↔	Otv.rep.triešt.zlom.v diafýz:femur:iM klin.so zaist.pre kĺb.k
5t10c.g↔	Otv.rep.jednod.zlom.v diafýz:femur:uhl./kondyl.dl	5t118.m↔	Otv.rep.triešt.zlom.v diafýz:tibia:iM klin.so zaist.pre kĺb.k
5t10c.x	Otv.rep.jednod.zlom.v diafýz:ost.dl.k:uhl./kondyl.dl	5t118.x	Otv.rep.triešt.zlom.v diafýz:ost.dl.k:iM klin.so zaist.pre kĺb.k
5t10t.2↔	Otv.rep.jednod.zlom.v diafýz:humerus:vonk.skelet.fix	5t11a.2↔	Otv.rep.triešt.zlom.v diafýz:humerus:iM.drôt.a prút
5t10t.5↔	Otv.rep.jednod.zlom.v diafýz:radius:vonk.skelet.fix	5t11a.5↔	Otv.rep.triešt.zlom.v diafýz:radius:iM.drôt.a prút
5t10t.8↔	Otv.rep.jednod.zlom.v diafýz:ulna:vonk.skelet.fix	5t11a.8↔	Otv.rep.triešt.zlom.v diafýz:ulna:iM.drôt.a prút
5t10t.g↔	Otv.rep.jednod.zlom.v diafýz:femur:vonk.skelet.fix	5t11a.g↔	Otv.rep.triešt.zlom.v diafýz:femur:iM.drôt.a prút
5t10t.m↔	Otv.rep.jednod.zlom.v diafýz:tibia:vonk.skelet.fix	5t11a.m↔	Otv.rep.triešt.zlom.v diafýz:tibia:iM.drôt.a prút
5t10t.q↔	Otv.rep.jednod.zlom.v diafýz:fibula:vonk.skelet.fix	5t11a.q↔	Otv.rep.triešt.zlom.v diafýz:fibula:iM.drôt.a prút
5t10t.x	Otv.rep.jednod.zlom.v diafýz:ost.dl.k:vonk.skelet.fix	5t11b.2↔	Otv.rep.triešt.zlom.v diafýz:humerus:uhlo.stab.dlahou
5t10v.2↔	Otv.rep.jednod.zlom.v diafýz:humerus:kruh.vonk.skelet.fix	5t11b.5↔	Otv.rep.triešt.zlom.v diafýz:radius:uhlo.vostab.dl
5t10v.5↔	Otv.rep.jednod.zlom.v diafýz:radius:kruh.vonk.skelet.fix	5t11b.8↔	Otv.rep.triešt.zlom.v diafýz:ulna:uhlo.stab.dlahou
5t10v.8↔	Otv.rep.jednod.zlom.v diafýz:ulna:kruh.vonk.skelet.fix	5t11b.g↔	Otv.rep.triešt.zlom.v diafýz:femur:uhlo.stab.dlahou
5t10v.g↔	Otv.rep.jednod.zlom.v diafýz:femur:kruh.vonk.skelet.fix	5t11b.m↔	Otv.rep.triešt.zlom.v diafýz:tibia:uhlo.stab.dlahou
5t10v.m↔	Otv.rep.jednod.zlom.v diafýz:tibia:kruh.vonk.skelet.fix	5t11b.q↔	Otv.rep.triešt.zlom.v diafýz:fibula:uhlo.stab.dlahou
5t10v.q↔	Otv.rep.jednod.zlom.v diafýz:fibula:kruh.vonk.skelet.fix	5t11b.x	Otv.rep.triešt.zlom.v diafýz:ost.dl.k:uhlo.stab.dlahou
5t10v.x	Otv.rep.jednod.zlom.v diafýz:ost.dl.k:kruh.vonk.skelet.fix	5t11c.2↔	Otv.rep.triešt.zlom.v diafýz:humerus:uhlo./kondyl.dl
5t10x.2↔	Otv.rep.jednod.zlom.v diafýz:humerus:iným osteos.m	5t11c.g↔	Otv.rep.triešt.zlom.v diafýz:femur:uhlo./kondyl.dlahou
5t10x.5↔	Otv.rep.jednod.zlom.v diafýz:radius:iným osteos.m	5t11c.x	Otv.rep.triešt.zlom.v diafýz:ost.dl.k:uhlo./kondyl.dl
5t10x.8↔	Otv.rep.jednod.zlom.v diafýz:ulna:iným osteos.m	5t11t.2↔	Otv.rep.triešt.zlom.v diafýz:humerus:vonk.skelet.fix
5t10x.g↔	Otv.rep.jednod.zlom.v diafýz:femur:iným osteos.m	5t11t.5↔	Otv.rep.triešt.zlom.v diafýz:radius:vonk.skelet.fix
5t10x.m↔	Otv.rep.jednod.zlom.v diafýz:tibia:iným osteos.m	5t11t.8↔	Otv.rep.triešt.zlom.v diafýz:ulna:vonk.skelet.fixátor
5t10x.q↔	Otv.rep.jednod.zlom.v diafýz:fibula:iným osteos.m	5t11t.g↔	Otv.rep.triešt.zlom.v diafýz:femur:vonk.skelet.fix
5t10x.x	Otv.rep.jednod.zlom.v diafýz:ost.dl.k:iným osteos.m	5t11t.m↔	Otv.rep.triešt.zlom.v diafýz:tibia:vonk.skelet.fix
5t10z.2↔	Otv.rep.jednod.zlom.v diafýz:humerus:rezorb.mat	5t11t.q↔	Otv.rep.triešt.zlom.v diafýz:fibula:vonk.skelet.fix
5t10z.5↔	Otv.rep.jednod.zlom.v diafýz:radius:rezorb.mat	5t11t.x	Otv.rep.triešt.zlom.v diafýz:ost.dl.k:vonk.skelet.fix
5t10z.8↔	Otv.rep.jednod.zlom.v diafýz:ulna:ostesyn.rezorb.mat	5t11v.2↔	Otv.rep.triešt.zlom.v diafýz:humerus:kruh.vonk.skelet.fix
5t10z.g↔	Otv.rep.jednod.zlom.v diafýz:femur:rezorb.mat	5t11v.5↔	Otv.rep.triešt.zlom.v diafýz:radius:kruh.vonk.skelet.fix
5t10z.m↔	Otv.rep.jednod.zlom.v diafýz:tibia:rezorb.mat	5t11v.8↔	Otv.rep.triešt.zlom.v diafýz:ulna:kruh.vonk.skelet.fixátor
5t10z.q↔	Otv.rep.jednod.zlom.v diafýz:fibula:rezorb.mat	5t11v.g↔	Otv.rep.triešt.zlom.v diafýz:femur:kruh.vonk.skelet.fix
5t10z.x	Otv.rep.jednod.zlom.v diafýz:ost.dl.k:rezorb.mat	5t11v.m↔	Otv.rep.triešt.zlom.v diafýz:tibia:kruh.vonk.skelet.fix
5t110.2↔	Otv.rep.triešt.zlom.v diafýze:humerus:bez osteosynt	5t11v.q↔	Otv.rep.triešt.zlom.v diafýz:fibula:kruh.vonk.skelet.fix
5t110.5↔	Otv.rep.triešt.zlom.v diafýz:radius:bez osteosynt	5t11v.x	Otv.rep.triešt.zlom.v diafýz:ost.dl.k:kruh.vonk.skelet.fix
5t110.8↔	Otv.rep.triešt.zlom.v diafýz:ulna:bez osteosynt	5t11x.2↔	Otv.rep.triešt.zlom.v diafýz:humerus:iným osteos.m
5t110.g↔	Otv.rep.triešt.zlom.v diafýz:femur:bez osteosynt	5t11x.5↔	Otv.rep.triešt.zlom.v diafýz:radius:iným osteos.m
5t110.m↔	Otv.rep.triešt.zlom.v diafýz:tibia:bez osteosynt	5t11x.8↔	Otv.rep.triešt.zlom.v diafýz:ulna:iným osteosyntet.m
5t110.q↔	Otv.rep.triešt.zlom.v diafýz:fibula:bez osteosynt	5t11x.g↔	Otv.rep.triešt.zlom.v diafýz:femur:iným osteos.mat.
5t110.x	Otv.rep.triešt.zlom.v diafýz:ost.dl.k:bez osteosynt	5t11x.m↔	Otv.rep.triešt.zlom.v diafýz:tibia:iným osteos.m
5t113.2↔	Otv.rep.triešt.zlom.v diafýze:humerus:št.dlahou	5t11x.q↔	Otv.rep.triešt.zlom.v diafýz:fibula:iným osteos.m
5t113.5↔	Otv.rep.triešt.zlom.v diafýze:radius:št.dlahou	5t11x.x	Otv.rep.triešt.zlom.v diafýz:ost.dl.k:iným osteos.m
5t113.8↔	Otv.rep.triešt.zlom.v diafýze:ulna:št.dlahou	5t11y.2↔	Otv.rep.triešt.zlom.v diafýz:humerus:blížšie neuč.mat
5t113.g↔	Otv.rep.triešt.zlom.v diafýze:femur:št.dlahou	5t11y.5↔	Otv.rep.triešt.zlom.v diafýz:radius:blížšie neuč.mat
5t113.m↔	Otv.rep.triešt.zlom.v diafýze:tibia:št.dlahou	5t11y.8↔	Otv.rep.triešt.zlom.v diafýz:ulna:blížšie neuč.mat
5t113.q↔	Otv.rep.triešt.zlom.v diafýze:fibula:št.dlahou	5t11y.g↔	Otv.rep.triešt.zlom.v diafýz:femur:blížšie neuč.mat
5t113.x	Otv.rep.triešt.zlom.v diafýze:ost.dl.k:št.dlahou	5t11y.m↔	Otv.rep.triešt.zlom.v diafýz:tibia:blížšie neuč.mat
5t114.2↔	Otv.rep.triešt.zlom.v diafýze:humerus:drôtom/serkl	5t11y.q↔	Otv.rep.triešt.zlom.v diafýz:fibula:blížšie neuč.mat
5t114.5↔	Otv.rep.triešt.zlom.v diafýze:radius:drôtom/serkl	5t11y.x	Otv.rep.triešt.zlom.v diafýz:ost.dl.k:blížšie neuč.mat
5t114.8↔	Otv.rep.triešt.zlom.v diafýze:ulna:drôtom/serkl	5t120.1↔	Otv.rep.jedn.zl.v kĺb.obl.humer.prox:bez osteosyntézy
5t114.g↔	Otv.rep.triešt.zlom.v diafýze:femur:drôtom/serkl	5t120.3↔	Otv.rep.jedn.zl.v kĺb.obl.humer.dist:bez osteosyntézy

5t120.4↔	Otv.rep.jedn.zl.v kĺb.obl.radius prox:bez osteosyntézy	5t129.k↔	Otv.rep.jedn.zl.v kĺb.obl.tibia prox.:transfix.klin.
5t120.6↔	Otv.rep.jedn.zl.v kĺb.obl.radius dist:bez osteosyntézy	5t129.n↔	Otv.rep.jedn.zl.v kĺb.obl.tibia dist:transfix.klin.
5t120.7↔	Otv.repoz.jednoduch.zl.v kĺb.obl.ulna prox:bez osteosynt	5t129.x	Otv.rep.jedn.zl.v kĺb.obl.ost.dlhé kosti:transfix.klin.
5t120.9↔	Otv.repoz.jedn.zl.v kĺb.obl.ulna dist:bez osteosyntézy	5t12a.1↔	Otv.rep.jedn.zl.v kĺb.obl.humer.prox.:iM drôt,prút
5t120.e↔	Otv.rep.jedn.zl.v kĺb.obl.krčok steh.k:bez osteosyntézy	5t12a.3↔	Otv.rep.jedn.zl.v kĺb.obl.humer.dist.:iM drôt,prút
5t120.f↔	Otv.rep.jedn.zl.v kĺb.obl.femur prox:bez osteosyntézy	5t12a.4↔	Otv.rep.jedn.zl.v kĺb.obl.radius prox.:iM drôt,prút
5t120.h↔	Otv.rep.jedn.zl.v kĺb.obl.femur dist.:bez osteosyntézy	5t12a.6↔	Otv.rep.jedn.zl.v kĺb.obl.radius dist.:iM drôt,prút
5t120.j↔	Otv.rep.jedn.zl.v kĺb.obl.patela:bez osteosyntézy	5t12a.7↔	Otv.rep.jedn.zl.v kĺb.obl.ulna prox.:iM drôt,prút
5t120.k↔	Otv.rep.jedn.zl.v kĺb.obl.tibia prox:bez osteosyntézy	5t12a.9↔	Otv.rep.jedn.zl.v kĺb.obl.ulna dist.:iM drôt,prút
5t120.n↔	Otv.rep.jedn.zl.v kĺb.obl.tibia dist:bez osteosyntézy	5t12a.e↔	Otv.rep.jedn.zl.v kĺb.obl.krčok steh.k.:iM drôt,prút
5t120.p↔	Otv.rep.jedn.zl.v kĺb.obl.fibula prox:bez osteosyntézy	5t12a.f↔	Otv.rep.jedn.zl.v kĺb.obl.femur prox.:iM drôt,prút
5t120.r↔	Otv.rep.jedn.zl.v kĺb.obl.fibula dist:bez osteosyntézy	5t12a.h↔	Otv.rep.jedn.zl.v kĺb.obl.femur dist.:iM drôt,prút
5t120.x	Otv.rep.jedn.zl.v kĺb.obl.ost.dlhé kosti:bez osteosyntézy	5t12a.j↔	Otv.rep.jedn.zl.v kĺb.obl.patela:iM drôt,prút
5t121.1↔	Otv.rep.jedn.zl.v kĺb.obl.humer.prox:skrutkou	5t12a.k↔	Otv.rep.jedn.zl.v kĺb.obl.tibia prox.:iM drôt,prút
5t121.3↔	Otv.rep.jedn.zl.v kĺb.obl.humer.dist:skrutkou	5t12a.n↔	Otv.rep.jedn.zl.v kĺb.obl.tibia dist.:iM drôt,prút
5t121.4↔	Otv.rep.jedn.zl.v kĺb.obl.radius prox:skrutkou	5t12a.p↔	Otv.rep.jedn.zl.v kĺb.obl.fibula prox.:iM drôt,prút
5t121.6↔	Otv.rep.jedn.zl.v kĺb.obl.fibula dist:skrutkou	5t12a.r↔	Otv.rep.jedn.zl.v kĺb.obl.fibula dist.:iM drôt,prút
5t121.7↔	Otv.repoz.jedn.zl.v kĺb.obl.ulna prox:skrutkou	5t12a.x	Otv.rep.jedn.zl.v kĺb.obl.ost.dlhé kosti:iM drôt,prút
5t121.9↔	Otv.rep.jednoduch.zl.v kĺb.obl.ulna dist:skrutkou	5t12b.1↔	Otv.rep.jedn.zl.v kĺb.obl.humer.prox:uhlo.stab.dlahou
5t121.e↔	Otv.rep.jedn.zl.v kĺb.obl.krčok steh.k:skrutkou	5t12b.3↔	Otv.rep.jedn.zl.v kĺb.obl.humer.dist:uhlo.stab.dlahou
5t121.f↔	Otv.rep.jedn.zl.v kĺb.obl.femur prox:skrutkou	5t12b.4↔	Otv.rep.jedn.zl.v kĺb.obl.radius prox:uhlo.stab.dlahou
5t121.h↔	Otv.rep.jedn.zl.v kĺb.obl.femur dist:skrutkou	5t12b.6↔	Otv.rep.jedn.zl.v kĺb.obl.radius dist:uhlo.stab.dlahou
5t121.j↔	Otv.rep.jedn.zl.v kĺb.obl.patela:skrutkou	5t12b.7↔	Otv.rep.jedn.zl.v kĺb.obl.ulna prox:uhlo.stab.dlahou
5t121.k↔	Otv.rep.jedn.zl.v kĺb.obl.tibia prox:skrutkou	5t12b.9↔	Otv.rep.jedn.zl.v kĺb.obl.ulna dist:uhlo.stab.dlahou
5t121.n↔	Otv.rep.jedn.zl.v kĺb.obl.tibia dist:skrutkou	5t12b.e↔	Otv.rep.jedn.zl.v kĺb.obl.krčok steh.k:uhlo.stab.dlahou
5t121.p↔	Otv.rep.jedn.zl.v kĺb.obl.fibula prox:skrutkou	5t12b.f↔	Otv.rep.jedn.zl.v kĺb.obl.femur prox:uhlo.stab.dlahou
5t121.r↔	Otv.rep.jedn.zl.v kĺb.obl.fibula dist:skrutkou	5t12b.h↔	Otv.rep.jedn.zl.v kĺb.obl.femur dist:uhlo.stab.dlahou
5t121.x	Otv.rep.jedn.zl.v kĺb.obl.ost.dlhé kosti:skrutkou	5t12b.k↔	Otv.rep.jedn.zl.v kĺb.obl.tibia prox:uhlo.stab.dlahou
5t123.1↔	Otv.rep.jedn.zl.v kĺb.obl.humer.prox:štanď.dlahou	5t12b.n↔	Otv.rep.jedn.zl.v kĺb.obl.tibia dist:uhlo.stab.dlahou
5t123.3↔	Otv.rep.jedn.zl.v kĺb.obl.humer.dist:štanď.dlahou	5t12b.p↔	Otv.rep.jedn.zl.v kĺb.obl.fibula prox:uhlo.stab.dlahou
5t123.4↔	Otv.rep.jedn.zl.v kĺb.obl.radius prox:štanď.dlahou	5t12b.r↔	Otv.rep.jedn.zl.v kĺb.obl.fibula dist:uhlo.stab.dl
5t123.6↔	Otv.rep.jedn.zl.v kĺb.obl.radius dist:štanď.dlahou	5t12b.x	Otv.rep.jedn.zl.v kĺb.obl.ost.dlhé kosti:uhlo.stab.dl
5t123.7↔	Otv.rep.jedn.zl.v kĺb.obl.ulna prox:štanď.dlahou	5t12c.1↔	Otv.rep.jedn.zl.v kĺb.obl.humer.prox:uhlo./kondyl.dl
5t123.9↔	Otv.rep.jedn.zl.v kĺb.obl.ulna dist:štanď.dlahou	5t12c.3↔	Otv.rep.jedn.zl.v kĺb.obl.humer.dist:uhlo./kondyl.dl
5t123.e↔	Otv.rep.jedn.zl.v kĺb.obl.krčok steh.k:štanď.dlahou	5t12c.e↔	Otv.rep.jedn.zl.v kĺb.obl.krčok steh.k:uhlo./kondyl.dl
5t123.f↔	Otv.rep.jedn.zl.v kĺb.obl.femur prox:štanď.dlahou	5t12c.f↔	Otv.rep.jedn.zl.v kĺb.obl.femur prox:uhlo./kondyl.dl
5t123.h↔	Otv.rep.jedn.zl.v kĺb.obl.femur dist:štanď.dlahou	5t12c.h↔	Otv.rep.jedn.zl.v kĺb.obl.femur dist:uhlo./kondyl.dl
5t123.k↔	Otv.rep.jedn.zl.v kĺb.obl.tibia prox:štanď.dlahou	5t12c.k↔	Otv.rep.jedn.zl.v kĺb.obl.tibia prox:uhlo./kondyl.dl
5t123.n↔	Otv.rep.jedn.zl.v kĺb.obl.tibia dist:štanď.dlahou	5t12c.x	Otv.rep.jedn.zl.v kĺb.obl.ost.dlhé kosti:uhlo./kondyl.dl
5t123.p↔	Otv.rep.jedn.zl.v kĺb.obl.fibula prox:štanď.dlahou	5t12d.h↔	Otv.rep.jedn.zl.v kĺb.obl.femur dist:skobou
5t123.r↔	Otv.rep.jedn.zl.v kĺb.obl.fibula dist:štanď.dlahou	5t12d.j↔	Otv.rep.jedn.zl.v kĺb.obl.patela:skobou
5t123.x	Otv.rep.jedn.zl.v kĺb.obl.ost.dlhé kosti:štanď.dlahou	5t12d.k↔	Otv.rep.jedn.zl.v kĺb.obl.tibia prox:skobou
5t124.1↔	Otv.rep.jedn.zl.v kĺb.obl.humer.prox:drôt/serkláž	5t12d.n↔	Otv.rep.jedn.zl.v kĺb.obl.tibia dist:skobou
5t124.3↔	Otv.rep.jedn.zl.v kĺb.obl.humer.dist:drôt/serkláž	5t12d.p↔	Otv.rep.jedn.zl.v kĺb.obl.fibula prox:skobou
5t124.4↔	Otv.rep.jedn.zl.v kĺb.obl.radius prox:drôt/serkláž	5t12d.r↔	Otv.rep.jedn.zl.v kĺb.obl.fibula dist:skobou
5t124.6↔	Otv.rep.jedn.zl.v kĺb.obl.radius dist:drôt/serkláž	5t12d.x	Otv.rep.jedn.zl.v kĺb.obl.ost.dlhé kosti:skobou
5t124.7↔	Otv.rep.jedn.zl.v kĺb.obl.ulna prox:drôt/serkláž	5t12t.1↔	Otv.rep.jedn.zl.v kĺb.obl.humer.prox:vonk.skelet.fix
5t124.9↔	Otv.rep.jedn.zl.v kĺb.obl.ulna dist:drôt/serkláž	5t12t.3↔	Otv.rep.jedn.zl.v kĺb.obl.humer.dist:vonk.skelet.fix
5t124.e↔	Otv.rep.jedn.zl.v kĺb.obl.krčok steh.k:drôt/serkláž	5t12t.4↔	Otv.rep.jedn.zl.v kĺb.obl.radius prox:vonk.skelet.fix
5t124.f↔	Otv.rep.jedn.zl.v kĺb.obl.femur prox:drôt/serkláž	5t12t.6↔	Otv.rep.jedn.zl.v kĺb.obl.radius dist:vonk.skelet.fix
5t124.h↔	Otv.rep.jedn.zl.v kĺb.obl.femur dist:drôt/serkláž	5t12t.7↔	Otv.rep.jedn.zl.v kĺb.obl.ulna prox:vonk.skelet.fix
5t124.j↔	Otv.rep.jedn.zl.v kĺb.obl.patela:drôt/serkláž	5t12t.9↔	Otv.rep.jedn.zl.v kĺb.obl.ulna dist:vonk.skelet.fix
5t124.k↔	Otv.rep.jedn.zl.v kĺb.obl.tibia prox:drôt/serkláž	5t12t.e↔	Otv.rep.jedn.zl.v kĺb.obl.krčok steh.k:vonk.skelet.fix
5t124.n↔	Otv.rep.jedn.zl.v kĺb.obl.tibia dist:drôt/serkláž	5t12t.f↔	Otv.rep.jedn.zl.v kĺb.obl.femur prox:vonk.skelet.fix
5t124.p↔	Otv.rep.jedn.zl.v kĺb.obl.fibula prox:drôt/serkláž	5t12t.h↔	Otv.rep.jedn.zl.v kĺb.obl.femur dist:vonk.skelet.fix
5t124.r↔	Otv.rep.jedn.zl.v kĺb.obl.fibula dist:drôt/serkláž	5t12t.j↔	Otv.rep.jedn.zl.v kĺb.obl.patela:vonk.skelet.fix
5t124.x	Otv.rep.jedn.zl.v kĺb.obl.ost.dlhé kosti:drôt/serkláž	5t12t.k↔	Otv.rep.jedn.zl.v kĺb.obl.tibia prox:vonk.skelet.fix
5t125.1↔	Otv.rep.jedn.zl.v kĺb.obl.humer.prox:dyn.kompr.skrutka v dl	5t12t.n↔	Otv.rep.jedn.zl.v kĺb.obl.tibia dist:vonk.skelet.fix
5t125.e↔	Otv.rep.jedn.zl.v kĺb.obl.krčok steh.k:dyn.kompr.skrutka v dl	5t12t.p↔	Otv.rep.jedn.zl.v kĺb.obl.fibula prox:vonk.skelet.fix
5t125.f↔	Otv.rep.jedn.zl.v kĺb.obl.femur prox:dyn.kompr.skrutka v dl	5t12t.r↔	Otv.rep.jedn.zl.v kĺb.obl.fibula dist:vonk.skelet.fix
5t125.h↔	Otv.rep.jedn.zl.v kĺb.obl.femur dist:dyn.kompr.skrutka v dl	5t12t.x	Otv.rep.jedn.zl.v kĺb.obl.ost.dlhé kosti:vonk.skelet.fix
5t125.k↔	Otv.rep.jedn.zl.v kĺb.obl.tibia prox:dyn.kompr.skrutka v dl	5t12v.1↔	Otv.rep.jedn.zl.v kĺb.obl.humer.prox:kruh.vonk.skelet.fix
5t125.x	Otv.rep.jedn.zl.v kĺbe ost.dlhé kosti:dyn.kompr.skrutka v dl	5t12v.3↔	Otv.rep.jedn.zl.v kĺb.obl.humer.dist:kruh.vonk.skelet.fix
5t128.1↔	Otv.rep.jedn.zl.v kĺbe humer.prox:iM.klin.so zaist.pre kĺb.k	5t12v.4↔	Otv.rep.jedn.zl.v kĺb.obl.radius prox:kruh.vonk.skelet.fix
5t128.e↔	Otv.rep.jedn.zl.v kĺbe krčok steh.k:iM.klin.so zaist.pre kĺb.k	5t12v.6↔	Otv.rep.jedn.zl.v kĺb.obl.radius dist:kruh.vonk.skelet.fix
5t128.f↔	Otv.rep.jedn.zl.v kĺbe femur prox:iM.klin.so zaist.pre kĺb.k	5t12v.7↔	Otv.rep.jedn.zl.v kĺb.obl.ulna prox:kruh.vonk.skelet.fix
5t128.x	Otv.rep.jedn.zl.v kĺbe ost.dlhé kosti:iM.klin.so zaist.pre kĺb.k.	5t12v.9↔	Otv.rep.jedn.zl.v kĺb.obl.ulna dist:kruh.vonk.skelet.fix
5t129.e↔	Otv.rep.jedn.zl.v kĺb.obl.krčok steh.k.:transfix.klin.	5t12v.e↔	Otv.rep.jedn.zl.v kĺb.obl.krčok steh.k:kruh.vonk.skelet.fix
5t129.f↔	Otv.rep.jedn.zl.v kĺb.obl.femur prox:transfix.klin.	5t12v.f↔	Otv.rep.jedn.zl.v kĺb.obl.femur prox:kruh.vonk.skelet.fix
5t129.h↔	Otv.rep.jedn.zl.v kĺb.obl.femur dist:transfix.klin.	5t12v.h↔	Otv.rep.jedn.zl.v kĺb.obl.femur dist:kruh.vonk.skelet.fix

5t12v.j↔	Otv.rep.jedn.zl.v kĺb.obl.patela:kruh.vonk.skelet.fix	5t134.9↔	Otv.rep.triešt.zl.v kĺb.obl.ulna dist:drôt/serkláž
5t12v.k↔	Otv.rep.jedn.zl.v kĺb.obl.tibia prox:kruh.vonk.skelet.fix	5t134.e↔	Otv.rep.triešt.zl.v kĺb.obl.krčok steh.k:drôt/serkláž
5t12v.n↔	Otv.rep.jedn.zl.v kĺb.obl.tibia dist:kruh.vonk.skelet.fix	5t134.f↔	Otv.rep.triešt.zl.v kĺb.obl.femur prox:drôt/serkláž
5t12v.p↔	Otv.rep.jedn.zl.v kĺb.obl.fibula prox:kruh.vonk.skelet.fix	5t134.h↔	Otv.rep.triešt.zl.v kĺb.obl.femur dist:drôt/serkláž
5t12v.r↔	Otv.rep.jedn.zl.v kĺb.obl.fibula dist:kruh.vonk.skelet.fix	5t134.j↔	Otv.rep.triešt.zl.v kĺb.obl.patela:drôt/serkláž
5t12v.x	Otv.rep.jedn.zl.v kĺb.obl.ost.dlhé kosti:kruh.vonk.skelet.fix	5t134.k↔	Otv.rep.triešt.zl.v kĺb.obl.tibia prox:drôt/serkláž
5t12x.1↔	Otv.rep.jedn.zl.v kĺb.obl.humer.prox:iným osteos.m	5t134.n↔	Otv.rep.triešt.zl.v kĺb.obl.tibia dist:drôt/serkláž
5t12x.3↔	Otv.rep.jedn.zl.v kĺb.obl.humer.dist:iným osteos.m	5t134.p↔	Otv.rep.triešt.zl.v kĺb.obl.fibula prox:drôt/serkláž
5t12x.4↔	Otv.rep.jedn.zl.v kĺb.obl.radius prox:iným osteos.m	5t134.r↔	Otv.rep.triešt.zl.v kĺb.obl.fibula dist:drôt/serkláž
5t12x.6↔	Otv.rep.jedn.zl.v kĺb.obl.radius dist:iným osteos.m	5t134.x	Otv.rep.triešt.zl.v kĺb.obl.ost.dlhé kosti:drôt/serkláž
5t12x.7↔	Otv.rep.jedn.zl.v kĺb.obl.humer.prox:iným osteos.m	5t135.1↔	Otv.rep.triešt.zl.v kĺbe humer.prox:dyn.kompr.skrutka v dl
5t12x.9↔	Otv.rep.jedn.zl.v kĺb.obl.ulna dist:iným osteos.m	5t135.3↔	Otv.rep.triešt.zl.v kĺbe humer.dist:dyn.kompr.skrut.v dlahe
5t12x.e↔	Otv.rep.jedn.zl.v kĺb.obl.krčok steh.k:iným osteos.m	5t135.e↔	Otv.rep.triešt.zl.v kĺbe krčok steh.k:dyn.kompr.skrutka v dl
5t12x.f↔	Otv.rep.jedn.zl.v kĺb.obl.femur prox:iným osteos.m	5t135.f↔	Otv.rep.triešt.zl.v kĺbe femur prox:dyn.kompr.skrutka v dl
5t12x.h↔	Otv.rep.jedn.zl.v kĺb.obl.femur dist:iným osteos.m	5t135.h↔	Otv.rep.triešt.zl.v kĺbe femur dist:dyn.kompr.skrutka v dl
5t12x.j↔	Otv.rep.jedn.zl.v kĺb.obl.patela:iným osteos.m	5t135.k↔	Otv.rep.triešt.zl.v kĺb.obl.tibia prox:dyn.kompr.skrutka v dl
5t12x.k↔	Otv.rep.jedn.zl.v kĺb.obl.tibia prox:iným osteos.m	5t135.x	Otv.rep.triešt.zl.v kĺbe ost.dlh.kosti:dyn.kompr.skrutka v dl
5t12x.n↔	Otv.rep.jedn.zl.v kĺb.obl.tibia dist:iným osteos.m	5t137.1↔	Otv.rep.triešt.zl.v kĺb.obl.humer.prox:zaist.intramed.kl
5t12x.p↔	Otv.rep.jedn.zl.v kĺb.obl.fibula prox:iným osteos.m	5t137.3↔	Otv.rep.triešt.zl.v kĺb.obl.humer.dist:zaist.intramed.kl
5t12x.r↔	Otv.rep.jedn.zl.v kĺb.obl.fibula dist:iným osteos.m	5t137.4↔	Otv.rep.triešt.zl.v kĺb.obl.radius prox:zaist.intramed.kl
5t12x.x	Otv.rep.jedn.zl.v kĺb.obl.ost.dlhé kosti:iným osteos.m	5t137.6↔	Otv.rep.triešt.zl.v kĺb.obl.radius dist:zaist.intramed.kl
5t12z.1↔	Otv.rep.jedn.zl.v kĺb.obl.humer.prox:resorb.mat	5t137.7↔	Otv.rep.triešt.zl.v kĺb.obl.ulna prox:zaist.intramed.kl
5t12z.3↔	Otv.rep.jedn.zl.v kĺb.obl.humer.dist:resorb.mat	5t137.9↔	Otv.rep.triešt.zl.v kĺb.obl.fibula prox:zaist.intramed.kl
5t12z.4↔	Otv.rep.jedn.zl.v kĺb.obl.radius prox:resorb.mat	5t137.e↔	Otv.rep.triešt.zl.v kĺb.obl.krčok steh.k:zaist.intramed.kl
5t12z.6↔	Otv.rep.jedn.zl.v kĺb.obl.radius dist:resorb.mat	5t137.f↔	Otv.rep.triešt.zl.v kĺb.obl.femur prox:zaist.intramed.kl
5t12z.7↔	Otv.rep.jedn.zl.v kĺb.obl.ulna prox:resorb.mat	5t137.h↔	Otv.rep.triešt.zl.v kĺb.obl.femur dist:zaist.intramed.kl
5t12z.9↔	Otv.rep.jedn.zl.v kĺb.obl.ulna dist:resorb.mat	5t137.k↔	Otv.rep.triešt.zl.v kĺb.obl.tibia prox:zaist.intramed.kl
5t12z.e↔	Otv.rep.jedn.zl.v kĺb.obl.krčok steh.k:resorb.mat	5t137.n↔	Otv.rep.triešt.zl.v kĺb.obl.tibia dist:zaist.intramed.kl
5t12z.f↔	Otv.rep.jedn.zl.v kĺb.obl.femur prox:resorb.mat	5t137.p↔	Otv.rep.triešt.zl.v kĺb.obl.fibula prox:zaist.intramed.kl
5t12z.h↔	Otv.rep.jedn.zl.v kĺb.obl.femur dist:resorb.mat	5t137.r↔	Otv.rep.triešt.zl.v kĺb.obl.fibula dist:zaist.intramed.kl
5t12z.j↔	Otv.rep.jedn.zl.v kĺb.obl.patela:resorb.mat	5t137.x	Otv.rep.triešt.zl.v kĺb.obl.ost.dlhé kosti:zaist.intramed.kl
5t12z.k↔	Otv.rep.jedn.zl.v kĺb.obl.tibia prox:resorb.mat	5t138.1↔	Otv.rep.triešt.zl.v kĺbe humer.prox:iM klin.so zaist.pre kĺb.k
5t12z.n↔	Otv.rep.jedn.zl.v kĺb.obl.tibia dist:resorb.mat	5t138.3↔	Otv.rep.triešt.zl.v kĺbe humer.dist:iM klin.so zaist.pre kĺb.k
5t12z.p↔	Otv.rep.jedn.zl.v kĺb.obl.fibula prox:resorb.mat	5t138.4↔	Otv.rep.triešt.zl.v kĺbe radius prox:iM klin.so zaist.pre kĺb.k
5t12z.r↔	Otv.rep.jedn.zl.v kĺb.obl.fibula dist:resorb.mat	5t138.6↔	Otv.rep.triešt.zl.v kĺbe radius dist:iM klin.so zaist.pre kĺb.k
5t12z.x	Otv.rep.jedn.zl.v kĺb.obl.ost.dlhé kosti:resorb.mat	5t138.7↔	Otv.rep.triešt.zl.v kĺbe ulna prox:iM klin.so zaist.pre kĺb.k
5t131.1↔	Otv.rep.triešt.zl.v kĺb.obl.humer.prox:skrutkou	5t138.9↔	Otv.rep.triešt.zl.v kĺbe ulna dist:iM klin.so zaist.pre kĺb.k
5t131.3↔	Otv.rep.triešt.zl.v kĺb.obl.humer.dist:skrutkou	5t138.e↔	Otv.rep.triešt.zl.v kĺbe krčok steh.k:iM klin.so zaist.pre kĺb.k
5t131.4↔	Otv.rep.triešt.zl.v kĺb.obl.radius prox:skrutkou	5t138.f↔	Otv.rep.triešt.zl.v kĺbe femur prox:iM klin.so zaist.pre kĺb.k
5t131.6↔	Otv.rep.triešt.zl.v kĺb.obl.radius dist:skrutkou	5t138.h↔	Otv.rep.triešt.zl.v kĺbe femur dist:iM klin.so zaist.pre kĺb.k
5t131.7↔	Otv.rep.triešt.zl.v kĺb.obl.ulna prox:skrutkou	5t138.j↔	Otv.rep.triešt.zl.v kĺbe patela:iM klin.so zaist.pre kĺb.k
5t131.9↔	Otv.rep.triešt.zl.v kĺb.obl.ulna dist:skrutkou	5t138.k↔	Otv.rep.triešt.zl.v kĺbe tibia prox:iM klin.so zaist.pre kĺb.k
5t131.e↔	Otv.rep.triešt.zl.v kĺb.obl.krčok steh.k:skrutkou	5t138.n↔	Otv.rep.triešt.zl.v kĺbe tibia dist:iM klin.so zaist.pre kĺb.k
5t131.f↔	Otv.rep.triešt.zl.v kĺb.obl.femur prox:skrutkou	5t138.p↔	Otv.rep.triešt.zl.v kĺbe fibula prox:iM klin.so zaist.pre kĺb.k
5t131.h↔	Otv.rep.triešt.zl.v kĺb.obl.femur dist:skrutkou	5t138.r↔	Otv.rep.triešt.zl.v kĺbe fibula dist:iM klin.so zaist.pre kĺb.k
5t131.j↔	Otv.rep.triešt.zl.v kĺb.obl.patela:skrutkou	5t138.x	Otv.rep.triešt.zl.v kĺbe ost.dlhé kosti:iM klin.so zaist.pre kĺb.k
5t131.k↔	Otv.rep.triešt.zl.v kĺb.obl.tibia prox:skrutkou	5t139.e↔	Otv.rep.triešt.zl.v kĺb.obl.krčok steh.k:transfix.klin.
5t131.n↔	Otv.rep.triešt.zl.v kĺb.obl.tibia dist:skrutkou	5t139.f↔	Otv.rep.triešt.zl.v kĺb.obl.femur prox:transfix.klin.
5t131.p↔	Otv.rep.triešt.zl.v kĺb.obl.fibula prox:skrutkou	5t139.h↔	Otv.rep.triešt.zl.v kĺb.obl.femur dist:transfix.klin.
5t131.r↔	Otv.rep.triešt.zl.v kĺb.obl.fibula dist:skrutkou	5t139.k↔	Otv.rep.triešt.zl.v kĺb.obl.tibia prox:transfix.klin.
5t131.x	Otv.rep.triešt.zl.v kĺb.obl.ost.dlhé kosti:skrutkou	5t139.n↔	Otv.rep.triešt.zl.v kĺb.obl.tibia dist:transfix.klin.
5t133.1↔	Otv.rep.triešt.zl.v kĺb.obl.humer.prox:št.dlahou	5t13a.1↔	Otv.rep.triešt.zl.v kĺb.obl.humer.prox:intramed.drôt a prút
5t133.3↔	Otv.rep.triešt.zl.v kĺb.obl.humer.dist:št.dlahou	5t13a.3↔	Otv.rep.triešt.zl.v kĺb.obl.humer.dist:intramed.drôt a prút
5t133.4↔	Otv.rep.triešt.zl.v kĺb.obl.radius prox:št.dlahou	5t13a.4↔	Otv.rep.triešt.zl.v kĺb.obl.radius prox:intramed.drôt a prút
5t133.6↔	Otv.rep.triešt.zl.v kĺb.obl.radius dist:št.dlahou	5t13a.6↔	Otv.rep.triešt.zl.v kĺb.obl.radius dist:intramed.drôt a prút
5t133.7↔	Otv.rep.triešt.zl.v kĺb.obl.ulna prox:št.dlahou	5t13a.7↔	Otv.rep.triešt.zl.v kĺb.obl.ulna prox:intramed.drôt a prút
5t133.9↔	Otv.rep.triešt.zl.v kĺb.obl.ulna dist:št.dlahou	5t13a.9↔	Otv.rep.triešt.zl.v kĺb.obl.ulna dist:intramed.drôt a prút
5t133.e↔	Otv.rep.triešt.zl.v kĺb.obl.krčok steh.k:št.dlahou	5t13a.e↔	Otv.rep.triešt.zl.v kĺb.obl.krčok steh.k:intramed.drôt a prút
5t133.f↔	Otv.rep.triešt.zl.v kĺb.obl.femur prox:št.dlahou	5t13a.f↔	Otv.rep.triešt.zl.v kĺb.obl.femur prox:intramed.drôt a prút
5t133.h↔	Otv.rep.triešt.zl.v kĺb.obl.femur dist:št.dlahou	5t13a.h↔	Otv.rep.triešt.zl.v kĺb.obl.femur dist:intramed.drôt a prút
5t133.k↔	Otv.rep.triešt.zl.v kĺb.obl.tibia prox:št.dlahou	5t13a.j↔	Otv.rep.triešt.zl.v kĺb.obl.patela:intramed.drôt a prút
5t133.n↔	Otv.rep.triešt.zl.v kĺb.obl.tibia dist:št.dlahou	5t13a.k↔	Otv.rep.triešt.zl.v kĺb.obl.tibia prox:intramed.drôt a prút
5t133.p↔	Otv.rep.triešt.zl.v kĺb.obl.fibula prox:št.dlahou	5t13a.n↔	Otv.rep.triešt.zl.v kĺb.obl.tibia dist:intramed.drôt a prút
5t133.r↔	Otv.rep.triešt.zl.v kĺb.obl.fibula dist:št.dlahou	5t13a.p↔	Otv.rep.triešt.zl.v kĺb.obl.fibula prox:intramed.drôt a prút
5t133.x	Otv.rep.triešt.zl.v kĺb.obl.ost.dlhé kosti:št.dlahou	5t13a.r↔	Otv.rep.triešt.zl.v kĺb.obl.fibula dist:intramed.drôt a prút
5t134.1↔	Otv.rep.triešt.zl.v kĺb.obl.humer.prox:drôt/serkláž	5t13a.x	Otv.rep.triešt.zl.v kĺb.obl.ost.dlhé kosti:intramed.drôt a prút
5t134.3↔	Otv.rep.triešt.zl.v kĺb.obl.humer.dist:drôt/serkláž	5t13b.1↔	Otv.rep.triešt.zl.v kĺb.obl.humer.prox:uhlo.stabil.dlahou
5t134.4↔	Otv.rep.triešt.zl.v kĺb.obl.radius prox:drôt/serkláž	5t13b.3↔	Otv.rep.triešt.zl.v kĺb.obl.humer.dist:uhlo.stabil.dlahou
5t134.6↔	Otv.rep.triešt.zl.v kĺb.obl.radius dist:drôt/serkláž	5t13b.4↔	Otv.rep.triešt.zl.v kĺb.obl.radius prox:uhlo.stabil.dlahou
5t134.7↔	Otv.rep.triešt.zl.v kĺb.obl.ulna prox:drôt/serkláž	5t13b.6↔	Otv.rep.triešt.zl.v kĺb.obl.radius dist:uhlo.stabil.dlahou

5t13b.7↔	Otv.rep.triešt.zl.v kíb.obl.ulna prox:uhlo.stabil.dlahou	5t140.a↔	Otv.repoz.jedn.zl:karpálne k.:bez osteosyntézy
5t13b.9↔	Otv.rep.triešt.zl.v kíb.obl.ulna dist:uhlo.stabil.dlahou	5t140.b↔	Otv.repoz.jedn.zl:metakarp.k.:bez osteosyntézy
5t13b.e↔	Otv.rep.triešt.zl.v kíb.obl.krčok steh.k:uhlo.stabil.dlahou	5t140.c↔	Otv.repoz.jedn.zl:falangy pr.ruky:bez osteosyntézy
5t13b.f↔	Otv.rep.triešt.zl.v kíb.obl.femur prox:uhlo.stabil.dlahou	5t140.u↔	Otv.repoz.jedn.zl:tarzálna k.:bez osteosyntézy
5t13b.h↔	Otv.rep.triešt.zl.v kíb.obl.femur dist:uhlo.stabil.dlahou	5t140.v↔	Otv.repoz.jedn.zl:metatarz.k.:bez osteosyntézy
5t13b.k↔	Otv.rep.triešt.zl.v kíb.obl.tibia prox:uhlo.stabil.dlahou	5t140.w↔	Otv.repoz.jedn.zl:falangy pr.nohy:bez osteosyntézy
5t13b.n↔	Otv.rep.triešt.zl.v kíb.obl.tibia dist:uhlo.stabil.dlahou	5t140.x	Otv.repoz.jedn.zl:ost.malé k:bez osteosyntézy
5t13b.p↔	Otv.rep.triešt.zl.v kíb.obl.fibula prox:uhlo.stabil.dlahou	5t140.z↔	Otv.repoz.jedn.zl:skapula:bez osteosyntézy
5t13b.r↔	Otv.rep.triešt.zl.v kíb.obl.fibula dist:uhlo.stabil.dlahou	5t141.0↔	Otv.repoz.jedn.zlom:klavikula:skrutkou
5t13b.x	Otv.rep.triešt.zl.v kíb.obl.ost.dlhé kosti:uhlo.stabil.dlahou	5t141.a↔	Otv.repoz.jedn.zlom:karpálne k.:skrutkou
5t13c.1↔	Otv.rep.triešt.zl.v kíb.obl.humer.prox:uhl./kondyl.dl	5t141.b↔	Otv.repoz.jedn.zlom:metakarp.k.:skrutkou
5t13c.3↔	Otv.rep.triešt.zl.v kíb.obl.humer.dist:uhl./kondyl.dl	5t141.c↔	Otv.repoz.jedn.zlom:falangy pr.ruky:skrutkou
5t13c.e↔	Otv.rep.triešt.zl.v kíb.obl.krčok steh.k:uhl./kondyl.dl	5t141.u↔	Otv.repoz.jednoduch.zlom:tarzálna k.:skrutkou
5t13c.f↔	Otv.rep.triešt.zl.v kíb.obl.femur prox:uhl./kondyl.dl	5t141.v↔	Otv.repoz.jedn.zlom:metatarz.k.:skrutkou
5t13c.h↔	Otv.rep.triešt.zl.v kíb.obl.femur dist:uhl./kondyl.dl	5t141.w↔	Otv.repoz.jedn.zlom:falangy pr.nohy:skrutkou
5t13c.k↔	Otv.rep.triešt.zl.v kíb.obl.tibia prox:uhl./kondyl.dl	5t141.x	Otv.repoz.jedn.zlom:ost.malé k:skrutkou
5t13c.x	Otv.rep.triešt.zl.v kíb.obl.ost.dlhé kosti:uhl./kondyl.dl	5t141.z↔	Otv.repoz.jedn.zlom:skapula:skrutkou
5t13d.h↔	Otv.rep.triešt.zl.v kíb.obl.femur dist:skobou	5t143.0↔	Otv.repoz.jedn.zl:klavikula:štandard.dlahou
5t13d.j↔	Otv.rep.triešt.zl.v kíb.obl.patela:skobou	5t143.a↔	Otv.repoz.jedn.zl:karpálne k.:štandard.dlahou
5t13d.k↔	Otv.rep.triešt.zl.v kíb.obl.tibia prox:skobou	5t143.b↔	Otv.repoz.jedn.zl:metakarp.k.:štandard.dlahou
5t13d.n↔	Otv.rep.triešt.zl.v kíb.obl.tibia dist:skobou	5t143.c↔	Otv.repoz.jedn.zl:falangy pr.ruky:štandard.dlahou
5t13d.p↔	Otv.rep.triešt.zl.v kíb.obl.fibula prox:skobou	5t143.u↔	Otv.repoz.jedn.zl:tarzálna k.:štandard.dlahou
5t13d.r↔	Otv.rep.triešt.zl.v kíb.obl.fibula dist:skobou	5t143.v↔	Otv.repoz.jedn.zl:metatarz.k.:štandard.dlahou
5t13d.x	Otv.rep.triešt.zl.v kíb.obl.ost.dlhé kosti:skobou	5t143.w↔	Otv.repoz.jedn.zl:falangy pr.nohy:štandard.dlahou
5t13v.1↔	Otv.rep.triešt.zl.v kíb.obl.humer.prox:kruh.vonk.skel.fix	5t143.x	Otv.repoz.jedn.zl:ost.malé k:štandard.dlahou
5t13v.3↔	Otv.rep.triešt.zl.v kíb.obl.humer.dist:kruh.vonk.skel.fix	5t143.z↔	Otv.repoz.jedn.zl:skapula:štandard.dlahou
5t13v.4↔	Otv.rep.triešt.zl.v kíb.obl.radius prox:kruh.vonk.skel.fix	5t144.0↔	Otv.repoz.jedn.zlom:klavikula:drôt/serkláž
5t13v.6↔	Otv.rep.triešt.zl.v kíb.obl.radius dist:kruh.vonk.skel.fix	5t144.a↔	Otv.repoz.jedn.zlom:karpálne k.:drôt/serkláž
5t13v.7↔	Otv.rep.triešt.zl.v kíb.obl.ulna prox:kruh.vonk.skel.fix	5t144.b↔	Otv.repoz.jedn.zlom:metakarp.k.:drôt/serkláž
5t13v.9↔	Otv.rep.triešt.zl.v kíb.obl.ulna dist:kruh.vonk.skel.fix	5t144.c↔	Otv.repoz.jedn.zlom:falangy pr.ruky:drôt/serkláž
5t13v.e↔	Otv.rep.triešt.zl.v kíb.obl.krčok steh.k:kruh.vonk.skel.fix	5t144.u↔	Otv.repoz.jedn.zlom:tarzálna k.:drôt/serkláž
5t13v.f↔	Otv.rep.triešt.zl.v kíb.obl.femur prox:kruh.vonk.skel.fix	5t144.v↔	Otv.repoz.jedn.zlom:metatarz.k.:drôt/serkláž
5t13v.h↔	Otv.rep.triešt.zl.v kíb.obl.femur dist:kruh.vonk.skel.fix	5t144.w↔	Otv.repoz.jedn.zlom:falangy pr.nohy:drôt/serkláž
5t13v.j↔	Otv.rep.triešt.zl.v kíb.obl.patela:kruh.vonk.sk.fix	5t144.x	Otv.repoz.jedn.zlom:ost.malé k:drôt/serkláž
5t13v.k↔	Otv.rep.triešt.zl.v kíb.obl.tibia prox:kruh.vonk.skel.fix	5t144.z↔	Otv.repoz.jedn.zlom:skapula:drôt/serkláž
5t13v.n↔	Otv.rep.triešt.zl.v kíb.obl.tibia dist:kruh.vonk.skel.fix	5t14a.0↔	Otv.repoz.jedn.zl:klavikula:iM drôt,prút
5t13v.p↔	Otv.rep.triešt.zl.v kíb.obl.fibula prox:kruh.vonk.skel.fix	5t14a.x	Otv.repoz.jedn.zl:ost.malé k:iM drôt,prút
5t13v.r↔	Otv.rep.triešt.zl.v kíb.obl.fibula dist:kruh.vonk.sk.fix	5t14b.0↔	Otv.repoz.jedn.zl:klavikula:uhlo.stabil.dlahou
5t13v.x	Otv.rep.triešt.zl.v kíb.obl.ost.dlhé kosti:kruh.vonk.sk.fix	5t14b.a↔	Otv.repoz.jedn.zl:karpálne k.:uhlo.stabil.dlahou
5t13x.1↔	Otv.rep.triešt.zl.v kíb.obl.humer.prox:iným osteos.m	5t14b.b↔	Otv.repoz.jedn.zl:metakarp.k.:uhlo.stabil.dlahou
5t13x.3↔	Otv.rep.triešt.zl.v kíb.obl.humer.dist:iným osteos.m	5t14b.c↔	Otv.repoz.jedn.zl:falangy pr.ruky:uhlo.stabil.dlahou
5t13x.4↔	Otv.rep.triešt.zl.v kíb.obl.radius prox:iným osteos.m	5t14b.u↔	Otv.repoz.jedn.zl:tarzálna k.:uhlo.stabil.dlahou
5t13x.6↔	Otv.rep.triešt.zl.v kíb.obl.radius dist:iným osteos.m	5t14b.v↔	Otv.repoz.jedn.zl:metatarz.k.:uhlo.stabil.dlahou
5t13x.7↔	Otv.rep.triešt.zl.v kíb.obl.ulna prox:iným osteos.m	5t14b.w↔	Otv.repoz.jedn.zl:falangy pr.nohy:uhlo.stabil.dlahou
5t13x.9↔	Otv.rep.triešt.zl.v kíb.obl.ulna dist:iným osteos.m	5t14b.x	Otv.repoz.jedn.zl:ost.malé k:uhlo.stabil.dlahou
5t13x.e↔	Otv.rep.triešt.zl.v kíb.obl.krčok steh.k:iným osteos.m	5t14b.z↔	Otv.repoz.jedn.zl:skapula:uhlo.stabil.dlahou
5t13x.f↔	Otv.rep.triešt.zl.v kíb.obl.femur prox:iným osteos.m	5t14d.0↔	Otv.repoz.jedn.zlom:klavikula:skobou
5t13x.h↔	Otv.rep.triešt.zl.v kíb.obl.femur dist:iným osteos.m	5t14d.u↔	Otv.repoz.jedn.zlom:tarzálna k.:skobou
5t13x.j↔	Otv.rep.triešt.zl.v kíb.obl.patela:iným osteos.m	5t14d.v↔	Otv.repoz.jedn.zlom:metatarz.k.:skobou
5t13x.k↔	Otv.rep.triešt.zl.v kíb.obl.tibia prox:iným osteos.m	5t14d.x	Otv.repoz.jedn.zlom:ost.malé k:skobou
5t13x.n↔	Otv.rep.triešt.zl.v kíb.obl.tibia dist:iným osteos.m	5t14d.z↔	Otv.repoz.jedn.zlom:skapula:skobou
5t13x.p↔	Otv.rep.triešt.zl.v kíb.obl.fibula prox:iným osteos.m	5t14t.0↔	Otv.repoz.jedn.zl:klavikula:vonk.skelet.fix
5t13x.r↔	Otv.rep.triešt.zl.v kíb.obl.fibula dist:iným osteos.m	5t14t.a↔	Otv.repoz.jedn.zl:karpálne k.:vonk.skelet.fix
5t13x.x	Otv.rep.triešt.zl.v kíb.obl.ost.dlhé kosti:iným osteos.m	5t14t.b↔	Otv.repoz.jedn.zl:metakarp.k.:vonk.skelet.fix
5t13z.1↔	Otv.rep.triešt.zl.v kíb.obl.humer.prox:resorb.mat	5t14t.c↔	Otv.repoz.jedn.zl:falangy pr.ruky:vonk.skelet.fix
5t13z.3↔	Otv.rep.triešt.zl.v kíb.obl.humer.dist:resorb.mat	5t14t.u↔	Otv.repoz.jedn.zl:tarzálna k.:vonk.skelet.fix
5t13z.4↔	Otv.rep.triešt.zl.v kíb.obl.radius prox:resorb.mat	5t14t.v↔	Otv.repoz.jedn.zl:metatarz.k.:vonk.skelet.fix
5t13z.6↔	Otv.rep.triešt.zl.v kíb.obl.radius dist:resorb.mat	5t14t.w↔	Otv.repoz.jedn.zl:falangy pr.nohy:vonk.skelet.fix
5t13z.7↔	Otv.rep.triešt.zl.v kíb.obl.ulna prox:resorb.mat	5t14t.x	Otv.repoz.jedn.zl:ost.malé k:vonk.skelet.fix
5t13z.9↔	Otv.rep.triešt.zl.v kíb.obl.ulna dist:resorb.mat	5t14t.z↔	Otv.repoz.jedn.zl:skapula:vonk.skelet.fix
5t13z.e↔	Otv.rep.triešt.zl.v kíb.obl.krčok steh.k:resorb.mat	5t14v.a↔	Otv.repoz.jedn.zl:karpálne k.:kruh.vonk.skelet.fix
5t13z.f↔	Otv.rep.triešt.zl.v kíb.obl.femur prox:resorb.mat	5t14v.b↔	Otv.repoz.jedn.zl:metakarp.k.:kruh.vonk.skelet.fix
5t13z.h↔	Otv.rep.triešt.zl.v kíb.obl.femur dist:resorb.mat	5t14v.u↔	Otv.repoz.jedn.zl:tarzálna k.:kruh.vonk.skelet.fix
5t13z.j↔	Otv.rep.triešt.zl.v kíb.obl.patela:resorb.mat	5t14v.v↔	Otv.repoz.jedn.zl:metatarz.k.:kruh.vonk.skelet.fix
5t13z.k↔	Otv.rep.triešt.zl.v kíb.obl.tibia prox:resorb.mat	5t14v.x	Otv.repoz.jedn.zl:ost.malé k:kruh.vonk.skelet.fix
5t13z.n↔	Otv.rep.triešt.zl.v kíb.obl.tibia dist:resorb.mat	5t14x.0↔	Otv.repoz.jedn.zl:klavikula:iným osteos.m
5t13z.p↔	Otv.rep.triešt.zl.v kíb.obl.fibula prox:resorb.mat	5t14x.a↔	Otv.repoz.jedn.zl:karpálne k.:iným osteos.m
5t13z.r↔	Otv.rep.triešt.zl.v kíb.obl.fibula dist:resorb.mat	5t14x.b↔	Otv.repoz.jedn.zl:metakarp.k.:iným osteos.m
5t13z.x	Otv.rep.triešt.zl.v kíb.obl.ost.dlhé kosti:resorb.mat	5t14x.c↔	Otv.repoz.jedn.zl:falangy pr.ruky:iným osteos.m
5t140.0↔	Otv.repoz.jednoduch.zl:klavikula:bez osteosyntézy	5t14x.u↔	Otv.repoz.jedn.zl:tarzálna k.:iným osteos.m

5t14x.v↔	Otv.repoz.jedn.zl:metatarz.k.:iným osteos.m	5t15x.a↔	Otv.repoz.triešt.zl:karpálne k.:iným osteos.m
5t14x.w↔	Otv.repoz.jedn.zl:falangy pr.nohy:iným osteos.m	5t15x.b↔	Otv.repoz.triešt.zl:metakarp.k.:iným osteos.m
5t14x.x	Otv.repoz.jedn.zl:ost.malé k.:iným osteos.m	5t15x.c↔	Otv.repoz.triešt.zl:falangy pr.ruky:iným osteos.m
5t14x.z↔	Otv.repoz.jedn.zl:skapula:iným osteos.m	5t15x.u↔	Otv.repoz.triešt.zl:tarzálne k.:iným osteos.m
5t14z.0↔	Otv.repoz.jedn.zl:klavikula:rezorb.mat	5t15x.v↔	Otv.repoz.triešt.zl:metatarz.k.:iným osteos.m
5t14z.a↔	Otv.repoz.jedn.zl:karpálne k.:rezorb.mat	5t15x.w↔	Otv.repoz.triešt.zl:falangy pr.nohy:iným osteos.m
5t14z.b↔	Otv.repoz.jedn.zl:metakarp.k.:rezorb.mat	5t15x.x	Otv.repoz.triešt.zl:ost.malé k.:iným osteos.m
5t14z.c↔	Otv.repoz.jedn.zl:falangy pr.ruky:rezorb.mat	5t15x.z↔	Otv.repoz.triešt.zl:skapula:iným osteos.m
5t14z.j↔	Otv.rep.jedn.zl:patela:rezorb.mat	5t15z.0↔	Otv.repoz.triešt.zl:klavikula:rezorb.mat
5t14z.u↔	Otv.repoz.jedn.zl:tarzálne k.:rezorb.mat	5t15z.a↔	Otv.repoz.triešt.zl:karpálne k.:rezorb.mat
5t14z.v↔	Otv.repoz.jedn.zl:metatarz.k.:rezorb.mat	5t15z.b↔	Otv.repoz.triešt.zl:metakarp.k.:rezorb.mat
5t14z.w↔	Otv.repoz.jedn.zl:falangy pr.nohy:rezorb.mat	5t15z.c↔	Otv.repoz.triešt.zl:falangy pr.ruky:rezorb.mat
5t14z.x	Otv.repoz.jedn.zl:ost.malé k.:rezorb.mat	5t15z.u↔	Otv.repoz.triešt.zl:tarzálne k.:rezorb.mat
5t14z.z↔	Otv.repoz.jedn.zl:skapula:rezorb.mat	5t15z.v↔	Otv.repoz.triešt.zl:metatarz.k.:rezorb.mat
5t150.0↔	Otv.repoz.triešt.zl:klavikula:bez osteosyntézy	5t15z.w↔	Otv.repoz.triešt.zl:falangy pr.nohy:rezorb.mat
5t150.a↔	Otv.repoz.triešt.zl:karpálne k.:bez osteosyntézy	5t15z.x	Otv.repoz.triešt.zl:ost.malé k.:rezorb.mat
5t150.b↔	Otv.repoz.triešt.zl:metakarp.k.:bez osteosyntézy	5t15z.z↔	Otv.repoz.triešt.zl:skapula:rezorb.mat
5t150.c↔	Otv.repoz.triešt.zl:falangy pr.ruky:bez osteosyntézy	5t16s.0↔	Otv.repoz.zlom.talu bez osteosyntézy
5t150.u↔	Otv.repoz.triešt.zl:tarzálne k.:bez osteosyntézy	5t16s.1↔	Otv.repoz.zlom.talu:osteosyntéza skrutkou
5t150.v↔	Otv.repoz.triešt.zlom:metatarz.k.:bez osteosyntézy	5t16s.3↔	Otv.repoz.zlom.talu:osteosyntéza štand.dlahou
5t150.w↔	Otv.repoz.triešt.zl:falangy pr.nohy:bez osteosyntézy	5t16s.4↔	Otv.repoz.zlom.talu:osteosyntéza drôtom/ťah.serklážou
5t150.x	Otv.repoz.triešt.zl:ost.malé k.:bez osteosyntézy	5t16s.b↔	Otv.repoz.zlom.talu:osteosyntéza uhlovostabilnou dlahou
5t150.z↔	Otv.repoz.triešt.zl:skapula:bez osteosyntézy	5t16s.d↔	Otv.repoz.zlom.talu:osteosyntéza skobou
5t151.0↔	Otv.repoz.triešt.zlom:klavikula:skrutkou	5t16s.v↔	Otv.repoz.zlom.talu:osteosyntéza kruh.vonkaj.fixátor
5t151.a↔	Otv.repoz.triešt.zl:karpálne k.:skrutkou	5t16s.x↔	Otv.repoz.zlom.talu:osteosyntéza iným osteosy.mat.
5t151.b↔	Otv.repoz.triešt.zl:metakarp.k.:skrutkou	5t16s.z↔	Otv.repoz.zlom.talu:osteosyntéza resorb.materiálom
5t151.c↔	Otv.repoz.triešt.zl:falangy pr.ruky:skrutkou	5t16t.0↔	Otv.repoz.zlom.kalkanea bez osteosyntézy
5t151.u↔	Otv.repoz.triešt.zl:tarzálne k.:skrutkou	5t16t.1↔	Otv.repoz.zlom.kalkanea:osteosyntéza skrutkou
5t151.v↔	Otv.repoz.triešt.zl:metatarz.k.:skrutkou	5t16t.3↔	Otv.repoz.zlom.kalkanea:osteosyntéza štand.dlahou
5t151.w↔	Otv.repoz.triešt.zl:falangy pr.nohy:skrutkou	5t16t.4↔	Otv.repoz.zlom.kalkanea:osteosyntéza drôtom/ťah.serkl.
5t151.x	Otv.repoz.triešt.zl:ost.malé k.:skrutkou	5t16t.7↔	Otv.repoz.zlom.kalkanea:osteosyntéza zaisteným klincom
5t151.z↔	Otv.repoz.triešt.zl:skapula:skrutkou	5t16t.b↔	Otv.repoz.zlom.kalkanea:osteosyntéza uhlovostab.dlahou
5t153.0↔	Otv.repoz.triešt.zl:klavikula:štand.dlahou	5t16t.d↔	Otv.repoz.zlom.kalkanea:osteosyntéza skobou
5t153.a↔	Otv.repoz.triešt.zl:karpálne k.:štand.dlahou	5t16t.v↔	Otv.repoz.zlom.kalkanea:osteosy.kruh.vonkaj.fixátor
5t153.b↔	Otv.repoz.triešt.zl:metakarp.k.:štand.dlahou	5t16t.x↔	Otv.repoz.zlom.kalkanea:osteosyn.iným osteosynt.mat.
5t153.c↔	Otv.repoz.triešt.zl:falangy pr.ruky:štand.dlahou	5t16t.z↔	Otv.repoz.zlom.kalkanea:osteosyn.resorbovatel.materiálom
5t153.u↔	Otv.repoz.triešt.zl:tarzálne k.:štand.dlahou	5t172	Otv.repoz.zl.panv.kostí a panv.kruhu:drôtom
5t153.v↔	Otv.repoz.triešt.zl:metatarz.k.:štand.dlahou	5t174	Otv.rep.zl.panv.kostí a panv.kruhu:ťahovou/serklážou
5t153.w↔	Otv.repoz.triešt.zl:falangy pr.nohy:štand.dlahou	5t17g	Otv.rep.zl.panv.kostí a panvového kruhu:závitnicou
5t153.x	Otv.repoz.triešt.zl:ost.malé k.:štand.dlahou	5t17h	Otv.rep.zlom.:okraj panv.kostí:skrutkou
5t153.z↔	Otv.repoz.triešt.zl:skapula:štand.dlahou	5t17k	Otv.rep.zlom:zadná č.panv.kruhu:skrutkou
5t154.0↔	Otv.repoz.triešt.zl:klavikula:drôt/serkláž	5t17n	Otv.rep.zlom:pred. č.panv.kruhu:uhlovost.dl
5t154.a↔	Otv.repoz.triešt.zl:karpálne k.:drôt/serkláž	5t17o	Otv.rep.zlom:zadná č.panv.kruhu:uhlovost.dl
5t154.b↔	Otv.repoz.triešt.zl:metakarp.k.:drôt/serkláž	5t17r	Otv.repoz.zlom:predná č.panv.kruhu:dlahou
5t154.c↔	Otv.repoz.triešt.zl:falangy pr.ruky:drôt/serkláž	5t17s	Otv.rep.zlom: zadná č.panv.kruhu:dlahou
5t154.u↔	Otv.repoz.triešt.zl:tarzálne k.:drôt/serkláž	5t17t	Otv.rep.zlom.panv.kostí a panv.kruhu:vonk.skelet.fix.
5t154.v↔	Otv.repoz.triešt.zl:metatarz.k.:drôt/serkláž	5t17u	Otv.rep.panv.kostí a panv.kruhu:vnút.skeletár.fixátorom
5t154.w↔	Otv.repoz.triešt.zl:falangy pr.nohy:drôt/serkláž	5t17x	Otv.rep.zl.panv.kostí a panv.kruhu:iným osteos.m.
5t154.x	Otv.repoz.triešt.zl:ost.malé k.:drôt/serkláž	5t17z	Otv.rep.zl.panv.kostí a panv.kruhu:resorb.mat.
5t154.z↔	Otv.repoz.triešt.zl:skapula:drôt/serkláž	5t18i↔	Otv.repoz.zl:predná č.acetabula a hlavy femuru:skrutkou
5t15b.0↔	Otv.repoz.triešt.zl:klavikula:uhlo.stabil.dlahou	5t18j↔	Otv.repoz.zl:zadná č.acetabula a hlavy femuru:skrutkou
5t15b.a↔	Otv.repoz.triešt.zl:karpálne k.:uhlo.stabil.dlahou	5t18n↔	Otv.repoz.zl:pred.č.acetabula a hl.femuru:uhlo.stab.dlahou
5t15b.b↔	Otv.repoz.triešt.zl:metakarp.k.:uhlo.stabil.dlahou	5t18o↔	Otv.repoz.zl:zad.č.acetabula a hlavy femuru:uhlo.stabil.dl.
5t15b.c↔	Otv.repoz.triešt.zl:falangy pr.ruky:uhlo.stabil.dlahou	5t18p↔	Otv.repoz.zl:predná č.acetabula a hlavy femuru:dlahou
5t15b.u↔	Otv.repoz.triešt.zl:tarzálne k.:uhlo.stabil.dlahou	5t18q↔	Otv.repoz.zl:zadná č.acetabula a hlavy femuru:dlahou
5t15b.v↔	Otv.repoz.triešt.zl:metatarz.k.:uhlo.stabil.dlahou	5t18t↔	Otv.rep.zl.acetabula a hlavy femuru:vonk.skelet.fixátorom
5t15b.w↔	Otv.repoz.triešt.zl:falangy pr.nohy:uhlo.stabil.dlahou	5t18x↔	Otv.rep.zl.acetabula a hlavy femuru:iným osteos.mat.
5t15b.x	Otv.repoz.triešt.zl:ost.malé k.:uhlo.stabil.dlahou	5t18y↔	Otv.rep.zl.acetabula a hlavy femuru:blížšie nešpec.mat.
5t15b.z↔	Otv.repoz.triešt.zl:skapula:uhlo.stabil.dlahou	5t190.0↔	Otv.rep.luxácie:humero-glenoid.kĺb:bez osteosyn.
5t15d.0↔	Otv.repoz.triešt.zlom.:klavikula:skobou	5t190.1↔	Otv.rep.luxácie:akromioklavikulárny kĺb:bez osteos.
5t15d.u↔	Otv.repoz.triešt.zlom.:tarzálne k.:skobou	5t190.2↔	Otv.rep.luxácie:torakoskop.kĺb:bez osteosyntézy
5t15d.v↔	Otv.repoz.triešt.zlom.:metatarz.k.:skobou	5t190.3↔	Otv.rep.luxácie:sternoklavikulárny kĺb:bez osteos
5t15d.x	Otv.repoz.triešt.zlom.:ost.malé k.:skobou	5t190.4↔	Otv.rep.luxácie:laktový kĺb:bez osteosyntézy
5t15d.z↔	Otv.repoz.triešt.zlom.:skapula:skobou	5t190.5↔	Otv.rep.luxácie:prox.radioulnárny kĺb:bez osteos.
5t15v.a↔	Otv.repoz.triešt.zlom:karpálne k.:kruh.vonk.skelet.fix.	5t190.6↔	Otv.rep.luxácie:dist.radioulnárny kĺb:bez osteos.
5t15v.b↔	Otv.repoz.triešt.zlom:metakarp.k.:kruh.vonk.skelet.fix.	5t190.8↔	Otv.rep.luxácie:radiokarpál.kĺb:bez osteosyntézy
5t15v.u↔	Otv.repoz.triešt.zlom:tarzálne k.:kruh.vonk.skelet.fix.	5t190.9↔	Otv.rep.luxácie:ulnokarpálny kĺb:bez osteosyntézy
5t15v.v↔	Otv.repoz.triešt.zlom:metatarz.k.:kruh.vonk.skelet.fix.	5t190.a↔	Otv.rep.luxácie:karpálne kĺby:bez osteosyntézy
5t15v.x	Otv.repoz.triešt.zlom:ost.malé k.:kruh.vonk.skelet.fix.	5t190.b↔	Otv.rep.luxácie:karpometakarpál.kĺb:bez osteosyn.
5t15x.0↔	Otv.repoz.triešt.zl:klavikula:iným osteos.m	5t190.c↔	Otv.rep.luxácie:metakarpofalangeálny kĺb:bez osteos.

5t190.d↔	Otv.rep.luxácie:interfalang.kĺb ruky:bez osteosynt.	5t194.8↔	Otv.rep.luxácie:radiokarpál.kĺb:drôt/serkláž
5t190.e↔	Otv.rep.luxácie:iliosakrálny kĺb:bez osteosyntézy	5t194.9↔	Otv.rep.luxácie:ulnokarpálny kĺb:drôt/serkláž
5t190.f	Otv.rep.luxácie:symfýza:bez osteosyntézy	5t194.a↔	Otv.rep.luxácie:karpálne kĺby:drôt/serkláž
5t190.g↔	Otv.rep.luxácie:bedrový kĺb:bez osteosyntézy	5t194.b↔	Otv.rep.luxácie:karpometakarpál.kĺb:drôt/serkláž
5t190.h↔	Otv.rep.luxácie:kolenný kĺb:bez osteosyntézy	5t194.c↔	Otv.rep.luxácie:metakarpofalangeálny kĺb:drôt/serkláž
5t190.j↔	Otv.rep.luxácie:prox.tibiofibulárny kĺb:bez osteos.	5t194.d↔	Otv.rep.luxácie:interfalang.kĺb ruky:drôt/serkláž
5t190.k↔	Otv.rep.luxácie:členkový kĺb horný:bez osteosyn.	5t194.e↔	Otv.rep.luxácie:iliosakrálny kĺb:drôt/serkláž
5t190.m↔	Otv.rep.luxácie:členkový kĺb dolný:bez osteosyn.	5t194.f	Otv.rep.luxácie:symfýza:drôt/serkláž
5t190.n↔	Otv.rep.luxácie:tarzálné kĺby:bez osteosyntézy	5t194.g↔	Otv.rep.luxácie:bedrový kĺb:drôt/serkláž
5t190.p↔	Otv.rep.luxácie:tarzometatarzálné kĺby:bez osteos	5t194.h↔	Otv.rep.luxácie:kolenný kĺb:drôt/serkláž
5t190.q↔	Otv.rep.luxácie:metatarzofalang.kĺ.:bez osteosyn.	5t194.j↔	Otv.rep.luxácie:prox.tibiofibulárny kĺb:drôt/serkláž
5t190.r↔	Otv.rep.luxácie:interfalangeálny kĺb nohy:bez osteos.	5t194.k↔	Otv.rep.luxácie:členkový kĺb horný:drôt/serkláž
5t190.x	Otv.rep.luxácie:ostatné kĺby:bez osteosyntézy	5t194.m↔	Otv.rep.luxácie:členkový kĺb dolný:drôt/serkláž
5t191.0↔	Otv.rep.luxácie:humerglenoid.kĺb:skrutkou	5t194.n↔	Otv.rep.luxácie:tarzálné kĺby:drôt/serkláž
5t191.1↔	Otv.rep.luxácie:akromioklavikulárny kĺb:skrutkou	5t194.p↔	Otv.rep.luxácie:tarzometatarzálné kĺby:drôt/serkláž
5t191.2↔	Otv.rep.luxácie:torakoskop.kĺb:skrutkou	5t194.q↔	Otv.rep.luxácie:metatarzofalang.kĺb:drôt/serkláž
5t191.3↔	Otv.rep.luxácie:sternoklavikulárny kĺb:skrutkou	5t194.r↔	Otv.rep.luxácie:interfalangeálny kĺb nohy:drôt/serkláž
5t191.4↔	Otv.rep.luxácie:lakt'ový kĺb:skrutkou	5t194.x	Otv.rep.luxácie:ostatné kĺby:drôt/serkláž
5t191.5↔	Otv.rep.luxácie:prox.radioulnárny kĺb:skrutkou	5t199.h↔	Otv.rep.luxácie:kolenný kĺb:transfix.klincom
5t191.6↔	Otv.rep.luxácie:dist.radioulnárny kĺb:skrutkou	5t199.j↔	Otv.rep.luxácie:prox.tibiofibulárny kĺb:transfix.klincom
5t191.8↔	Otv.rep.luxácie:radiokarpál.kĺb:skrutkou	5t199.k↔	Otv.rep.luxácie:členkový kĺb horný:transfix.klincom
5t191.9↔	Otv.rep.luxácie:ulnokarpálny kĺb:skrutkou	5t199.m↔	Otv.rep.luxácie:členkový kĺb dolný:transfix.klincom
5t191.a↔	Otv.rep.luxácie:karpálne kĺby:skrutkou	5t199.x	Otv.rep.luxácie:ostatné kĺby:transfix.klincom
5t191.b↔	Otv.rep.luxácie:karpometakarpál.kĺb:skrutkou	5t19a.0↔	Otv.rep.luxácie:humerglenoid.kĺb:intramedul.klin
5t191.c↔	Otv.rep.luxácie:metakarpofalangeálny kĺb:skrutkou	5t19a.1↔	Otv.rep.luxácie:akromioklavikulárny kĺb:intramedul.klin
5t191.d↔	Otv.rep.luxácie:interfalang.kĺb ruky:skrutkou	5t19a.3↔	Otv.rep.luxácie:sternoklavikulárny kĺb:intramedul.klin
5t191.e↔	Otv.rep.luxácie:iliosakrálny kĺb:skrutkou	5t19a.4↔	Otv.rep.luxácie:lakt'ový kĺb:intramedul.klinom
5t191.f	Otv.rep.luxácie:symfýza:skrutkou	5t19a.5↔	Otv.rep.luxácie:prox.radioulnárny kĺb:intramedul.klin
5t191.g↔	Otv.rep.luxácie:bedrový kĺb:skrutkou	5t19a.6↔	Otv.rep.luxácie:dist.radioulnárny kĺb:intramedul.klin
5t191.h↔	Otv.rep.luxácie:kolenný kĺb:skrutkou	5t19a.8↔	Otv.rep.luxácie: radiokarpálny kĺb:intramedul.klin
5t191.j↔	Otv.rep.luxácie:prox.tibiofibulárny kĺb:skrutkou	5t19a.9↔	Otv.rep.luxácie:ulnokarpálny kĺb:intramedul.klin
5t191.k↔	Otv.rep.luxácie:členkový kĺb horný:skrutkou	5t19a.a↔	Otv.rep.luxácie:karpálne kĺby:intramedul.klin
5t191.m↔	Otv.rep.luxácie:členkový kĺb dolný:skrutkou	5t19a.b↔	Otv.rep.luxácie:karpometakarpálny kĺb:intramedul.klin
5t191.n↔	Otv.rep.luxácie:tarzálné kĺby:skrutkou	5t19a.c↔	Otv.rep.luxácie:metakarpofalangeálny kĺb:intramedul.klin
5t191.p↔	Otv.rep.luxácie:tarzometatarzálné kĺby:skrutkou	5t19a.d↔	Otv.rep.luxácie:interfalang.kĺb ruky:intramedulár.klin
5t191.q↔	Otv.rep.luxácie:metatarzofalang.kĺb:skrutkou	5t19a.g↔	Otv.rep.luxácie:bedr.kĺb:intramedulárnym klin
5t191.r↔	Otv.rep.luxácie:interfalangeálny kĺb nohy:skrutkou	5t19a.h↔	Otv.rep.luxácie:kolen.kĺb:intramedulár.klin
5t191.x	Otv.rep.luxácie:ostatné kĺby:skrutkou	5t19a.j↔	Otv.rep.luxácie:prox.tibiofibulárny kĺb:intramedul.klin
5t193.0↔	Otv.rep.luxácie:humerglenoid.kĺb:skrutkou	5t19a.k↔	Otv.rep.luxácie:členk.kĺb horný:intramedul.klin
5t193.1↔	Otv.rep.luxácie:akromioklavikulárny kĺb:skrutkou	5t19a.m↔	Otv.rep.luxácie:členk.kĺb dolný:intramedul.klin
5t193.2↔	Otv.rep.luxácie:torakoskop.kĺb:skrutkou	5t19a.p↔	Otv.rep.luxácie:tarzometatarzálné kĺby:intramedul.klin
5t193.3↔	Otv.rep.luxácie:sternoklavikulárny kĺb:skrutkou	5t19a.q↔	Otv.rep.luxácie:metatarzofalang.kĺ.:intramedul.klin
5t193.4↔	Otv.rep.luxácie:lakt'ový kĺb:skrutkou	5t19a.r↔	Otv.rep.luxácie:interfalangeál.kĺb nohy:intramedul.klin
5t193.5↔	Otv.rep.luxácie:prox.radioulnárny kĺb:skrutkou	5t19a.x	Otv.rep.luxácie:ostatné kĺby:intramedul.klin
5t193.6↔	Otv.rep.luxácie:dist.radioulnárny kĺb:skrutkou	5t19b.0↔	Otv.rep.luxácie:humerglenoid.kĺb:uhlo.stabil.dlahou
5t193.8↔	Otv.rep.luxácie:radiokarpál.kĺb:skrutkou	5t19b.1↔	Otv.rep.luxácie:akromioklavikulárny kĺb:uhlo.stabil.dlahou
5t193.9↔	Otv.rep.luxácie:ulnokarpálny kĺb:skrutkou	5t19b.2↔	Otv.rep.luxácie:torakoskop.kĺb:uhlo.stabil.dlahou
5t193.a↔	Otv.rep.luxácie:karpálne kĺby:skrutkou	5t19b.3↔	Otv.rep.luxácie:sternoklavikulárny kĺb:uhlo.stabil.dlahou
5t193.b↔	Otv.rep.luxácie:karpometakarpál.kĺb:skrutkou	5t19b.4↔	Otv.rep.luxácie:lakt'ový kĺb:uhlo.stabil.dlahou
5t193.c↔	Otv.rep.luxácie:metakarpofalangeálny kĺb:skrutkou	5t19b.5↔	Otv.rep.luxácie:prox.radioulnárny kĺb:uhlo.stabil.dlahou
5t193.d↔	Otv.rep.luxácie:interfalang.kĺb ruky:skrutkou	5t19b.6↔	Otv.rep.luxácie:dist.radioulnárny kĺb:uhlo.stabil.dlahou
5t193.e↔	Otv.rep.luxácie:iliosakrálny kĺb:skrutkou	5t19b.8↔	Otv.rep.luxácie:radiokarpál.kĺb:uhlo.stabil.dlahou
5t193.f	Otv.rep.luxácie:symfýza:skrutkou	5t19b.9↔	Otv.rep.luxácie:ulnokarpálny kĺb:uhlo.stabil.dlahou
5t193.g↔	Otv.rep.luxácie:bedrový kĺb:skrutkou	5t19b.a↔	Otv.rep.luxácie:karpálne kĺby:uhlo.stabil.dlahou
5t193.h↔	Otv.rep.luxácie:kolenný kĺb:skrutkou	5t19b.b↔	Otv.rep.luxácie:karpometakarpál.kĺb:uhlo.stabil.dlahou
5t193.j↔	Otv.rep.luxácie:prox.tibiofibulárny kĺb:skrutkou	5t19b.c↔	Otv.rep.luxácie:metakarpofalangeálny kĺb:uhlo.stabil.dlahou
5t193.k↔	Otv.rep.luxácie:členkový kĺb horný:skrutkou	5t19b.d↔	Otv.rep.luxácie:interfalang.kĺb ruky:uhlo.stabil.dlahou
5t193.m↔	Otv.rep.luxácie:členkový kĺb dolný:skrutkou	5t19b.e↔	Otv.rep.luxácie:iliosakrálny kĺb:uhlo.stabil.dlahou
5t193.n↔	Otv.rep.luxácie:tarzálné kĺby:skrutkou	5t19b.f	Otv.rep.luxácie:symfýza:uhlo.stabil.dlahou
5t193.p↔	Otv.rep.luxácie:tarzometatarzálné kĺby:skrutkou	5t19b.g↔	Otv.rep.luxácie:bedrový kĺb:uhlo.stabil.dlahou
5t193.q↔	Otv.rep.luxácie:metatarzofalang.kĺb:skrutkou	5t19b.h↔	Otv.rep.luxácie:kolenný kĺb:uhlo.stabil.dlahou
5t193.r↔	Otv.rep.luxácie:interfalangeálny kĺb nohy:skrutkou	5t19b.j↔	Otv.rep.luxácie:prox.tibiofibulárny kĺb:uhlo.stabil.dlahou
5t193.x	Otv.rep.luxácie:ostatné kĺby:skrutkou	5t19b.k↔	Otv.rep.luxácie:členkový kĺb horný:uhlo.stabil.dlahou
5t194.0↔	Otv.rep.luxácie:humerglenoid.kĺb:drôt/serkláž	5t19b.m↔	Otv.rep.luxácie:členkový kĺb dolný:uhlo.stabil.dlahou
5t194.1↔	Otv.rep.luxácie:akromioklavikulárny kĺb:drôt/serkláž	5t19b.n↔	Otv.rep.luxácie:tarzálné kĺby:uhlo.stabil.dlahou
5t194.2↔	Otv.rep.luxácie:torakoskop.kĺb:drôt/serkláž	5t19b.p↔	Otv.rep.luxácie:tarzometatarzálné kĺby:uhlo.stabil.dlahou
5t194.3↔	Otv.rep.luxácie:sternoklavikulárny kĺb:drôt/serkláž	5t19b.q↔	Otv.rep.luxácie:metatarzofalang.kĺb:uhlo.stabil.dlahou
5t194.4↔	Otv.rep.luxácie:lakt'ový kĺb:drôt/serkláž	5t19b.r↔	Otv.rep.luxácie:interfalangeálny kĺb nohy:uhlo.stabil.dlahou
5t194.5↔	Otv.rep.luxácie:prox.radioulnárny kĺb:drôt/serkláž	5t19b.x	Otv.rep.luxácie:ostatné kĺby:uhlo.stabil.dlahou
5t194.6↔	Otv.rep.luxácie:dist.radioulnárny kĺb:drôt/serkláž	5t19d.0↔	Otv.rep.luxácie:humerglenoid.kĺb:skobou

5t19d.1↔	Otv.rep.luxácie:akromioklavikulárny kĺb:skobou	5t19x.r↔	Otv.rep.luxácie:interfalangeálny kĺb nohy:iným osteos.mat
5t19d.2↔	Otv.rep.luxácie:torakoskop.kĺb:skobou	5t19x.x	Otv.rep.luxácie:ostatné kĺby:iným osteos.mat
5t19d.3↔	Otv.rep.luxácie:sternoklavikulárny kĺb:skobou	5t19z.0↔	Otv.rep.luxácie:humerglenoid.kĺb:rezorb.mat
5t19d.4↔	Otv.rep.luxácie:laktový kĺb:skobou	5t19z.1↔	Otv.rep.luxácie:akromioklavikulárny kĺb:rezorb.mat
5t19d.5↔	Otv.rep.luxácie:prox.radioulnárny kĺb:skobou	5t19z.2↔	Otv.rep.luxácie:torakoskop.kĺb:rezorb.mat
5t19d.6↔	Otv.rep.luxácie:dist.radioulnárny kĺb:skobou	5t19z.3↔	Otv.rep.luxácie:sternoklavikulárny kĺb:rezorb.mat
5t19d.8↔	Otv.rep.luxácie:radiokarpál.kĺb:skobou	5t19z.4↔	Otv.rep.luxácie:laktový kĺb:rezorb.mat
5t19d.9↔	Otv.rep.luxácie:ulnokarpálny kĺb:skobou	5t19z.5↔	Otv.rep.luxácie:prox.radioulnárny kĺb:rezorb.mat
5t19d.a↔	Otv.rep.luxácie:karpálne kĺby:skobou	5t19z.6↔	Otv.rep.luxácie:dist.radioulnárny kĺb:rezorb.mat
5t19d.b↔	Otv.rep.luxácie:karpometakarpál.kĺb:skobou	5t19z.8↔	Otv.rep.luxácie:radiokarpál.kĺb:rezorb.mat
5t19d.c↔	Otv.rep.luxácie:metakarpofalangeálny kĺb:skobou	5t19z.9↔	Otv.rep.luxácie:ulnokarpálny kĺb:rezorb.mat
5t19d.d↔	Otv.rep.luxácie:interfalang.kĺb ruky:skobou	5t19z.a↔	Otv.rep.luxácie:karpálne kĺby:rezorb.mat
5t19d.e↔	Otv.rep.luxácie:iliosakrálny kĺb:skobou	5t19z.b↔	Otv.rep.luxácie:karpometakarpál.kĺb:rezorb.mat
5t19d.f	Otv.rep.luxácie:symfýza:skobou	5t19z.c↔	Otv.rep.luxácie:metakarpofalangeálny kĺb:rezorb.mat
5t19d.g↔	Otv.rep.luxácie:bedrový kĺb:skobou	5t19z.d↔	Otv.rep.luxácie:interfalang.kĺb ruky:rezorb.mat
5t19d.h↔	Otv.rep.luxácie:kolenný kĺb:skobou	5t19z.e↔	Otv.rep.luxácie:iliosakrálny kĺb:rezorb.mat
5t19d.j↔	Otv.rep.luxácie:prox.tibiofibulárny kĺb:skobou	5t19z.f	Otv.rep.luxácie:symfýza:rezorb.mat
5t19d.k↔	Otv.rep.luxácie:členkový kĺb horný:skobou	5t19z.g↔	Otv.rep.luxácie:bedrový kĺb:rezorb.mat
5t19d.m↔	Otv.rep.luxácie:členkový kĺb dolný:skobou	5t19z.h↔	Otv.rep.luxácie:kolenný kĺb:rezorb.mat
5t19d.n↔	Otv.rep.luxácie:tarzálne kĺby:skobou	5t19z.j↔	Otv.rep.luxácie:prox.tibiofibulárny kĺb:rezorb.mat
5t19d.p↔	Otv.rep.luxácie:tarzometatarzálne kĺby:skobou	5t19z.k↔	Otv.rep.luxácie:členkový kĺb horný:rezorb.mat
5t19d.q↔	Otv.rep.luxácie:metatarzofalang.kĺb:skobou	5t19z.m↔	Otv.rep.luxácie:členkový kĺb dolný:rezorb.mat
5t19d.r↔	Otv.rep.luxácie:interfalangeálny kĺb nohy:skobou	5t19z.n↔	Otv.rep.luxácie:tarzálne kĺby:rezorb.mat
5t19d.x	Otv.rep.luxácie:ostatné kĺby:skobou	5t19z.p↔	Otv.rep.luxácie:tarzometatarzálne kĺby:rezorb.mat
5t19t.0↔	Otv.rep.luxácie:humerglenoidálny kĺb:vonk.skelet.fix	5t19z.q↔	Otv.rep.luxácie:metatarzofalang.kĺb:rezorb.mat
5t19t.1↔	Otv.rep.luxácie:akromioklavikulárny kĺb:vonk.skelet.fix	5t19z.r↔	Otv.rep.luxácie:interfalangeálny kĺb nohy:rezorb.mat
5t19t.4↔	Otv.rep.luxácie:laktový kĺb:vonk.skelet.fix	5t19z.x	Otv.rep.luxácie:ostatné kĺby:rezorb.mat
5t19t.5↔	Otv.rep.luxácie:prox.radioulnárny kĺb:vonk.skelet.fix	5t211.0↔	Zat.rep.zl./epifyzeolýzy:klavikula:skrutkou
5t19t.6↔	Otv.rep.luxácie:dist.radioulnárny kĺb:vonk.skelet.fix	5t211.1↔	Zat.rep.zl./epifyzeolýzy:humerus prox.:skrutkou
5t19t.8↔	Otv.rep.luxácie:radiokarpálny kĺb:vonk.skelet.fix	5t211.2↔	Zat.rep.zl./epifyzeolýzy:humerus diafýza:skrutkou
5t19t.9↔	Otv.rep.luxácie:ulnokarpálny kĺb:vonk.skelet.fix	5t211.3↔	Zat.rep.zl./epifyzeolýzy:humerus distál.:skrutkou
5t19t.a↔	Otv.rep.luxácie:karpálne kĺby:vonk.skelet.fix	5t211.4↔	Zat.rep.zl./epifyzeolýzy:radius prox.:skrutkou
5t19t.b↔	Otv.rep.luxácie:karpometakarpálny kĺb:vonk.skelet.fix	5t211.5↔	Zat.rep.zl./epifyzeolýzy:radius diafýza:skrutkou
5t19t.c↔	Otv.rep.luxácie:metakarpofalangeálny kĺb:vonk.skelet.fix	5t211.6↔	Zat.rep.zl./epifyzeolýzy:radius distál.:skrutkou
5t19t.d↔	Otv.rep.luxácie:interfalang.kĺb n.:vonk.skelet.fix	5t211.7↔	Zat.rep.zl./epifyzeolýzy:ulna proximálna:skrutkou
5t19t.e↔	Otv.rep.luxácie:iliosakrálny kĺb:vonk.skelet.fix	5t211.8↔	Zat.rep.zl./epifyzeolýzy:ulna diaf.:skrutkou
5t19t.f	Otv.rep.luxácie:symfýza:vonk.skelet.fix	5t211.9↔	Zat.rep.zl./epifyzeolýzy:ulna distálna:skrutkou
5t19t.g↔	Otv.rep.luxácie:bedr.kĺb:vonk.skelet.fix	5t211.a↔	Zat.rep.zl./epifyzeolýzy:karpálne k.:skrutkou
5t19t.h↔	Otv.rep.luxácie:kolen.kĺb:vonk.skelet.fix	5t211.b↔	Zat.rep.zl./epifyzeolýzy:metakarpálne k.:skrutkou
5t19t.j↔	Otv.rep.luxácie:prox.tibiofibulárny kĺb:vonk.skelet.fix	5t211.c↔	Zat.rep.zl./epifyzeolýzy:falangy prstov ruky:skrutkou
5t19t.k↔	Otv.rep.luxácie:členkový kĺb horný:vonk.skelet.fix	5t211.d	Zat.rep.zl./epifyzeolýzy:panva:skrutkou
5t19t.m↔	Otv.rep.luxácie:členkový kĺb dolný:vonk.skelet.fix	5t211.e↔	Zat.rep.zl./epifyzeolýzy:krčok steh.k.:skrutkou
5t19t.n↔	Otv.rep.luxácie:tarzálne kĺby:vonk.skelet.fix	5t211.f↔	Zat.rep.zl./epifyzeolýzy:femur prox.:skrutkou
5t19t.p↔	Otv.rep.luxácie:tarzometatarzálne kĺby:vonk.skelet.fix	5t211.g↔	Zat.rep.zl./epifyzeolýzy:femur diafýza:skrutkou
5t19t.q↔	Otv.rep.luxácie:metatarzofalang.kĺb.:vonk.skelet.fix	5t211.h↔	Zat.rep.zl./epifyzeolýzy:femur distál.:skrutkou
5t19t.r↔	Otv.rep.luxácie:interfalangeálny kĺb n.:vonk.skelet.fix	5t211.j↔	Zat.rep.zl./epifyzeolýzy:patela:skrutkou
5t19t.x	Otv.rep.luxácie:ostatné kĺby:vonk.skelet.fix	5t211.k↔	Zat.rep.zl./epifyzeolýzy:tibia proxim.:skrutkou
5t19x.0↔	Otv.rep.luxácie:humerglenoid.kĺb:iným osteos.mat	5t211.m↔	Zat.rep.zl./epifyzeolýzy:tibia diaf.:skrutkou
5t19x.1↔	Otv.rep.luxácie:akromioklavikulárny kĺb:iným osteos.mat	5t211.n↔	Zat.rep.zl./epifyzeolýzy:tibia distál.:skrutkou
5t19x.2↔	Otv.rep.luxácie:torakoskop.kĺb:iným osteos.mat	5t211.p↔	Zat.rep.zl./epifyzeolýzy:fibula proximálna:skrutkou
5t19x.3↔	Otv.rep.luxácie:sternoklavikulárny kĺb:iným osteos.mat	5t211.q↔	Zat.rep.zl./epifyzeolýzy:fibula diaf.:skrutkou
5t19x.4↔	Otv.rep.luxácie:laktový kĺb:iným osteos.mat	5t211.r↔	Zat.rep.zl./epifyzeolýzy:fibula distál.:skrutkou
5t19x.5↔	Otv.rep.luxácie:prox.radioulnárny kĺb:iným osteos.mat	5t211.s↔	Zat.rep.zl./epifyzeolýzy:talus:skrutkou
5t19x.6↔	Otv.rep.luxácie:dist.radioulnárny kĺb:iným osteos.mat	5t211.t↔	Zat.rep.zl./epifyzeolýzy:kalkaneus:skrutkou
5t19x.8↔	Otv.rep.luxácie:radiokarpál.kĺb:iným osteos.mat	5t211.u↔	Zat.rep.zl./epifyzeolýzy:tarzálne k.:skrutkou
5t19x.9↔	Otv.rep.luxácie:ulnokarpálny kĺb:iným osteos.mat	5t211.v↔	Zat.rep.zl./epifyzeolýzy:metatarzálne k.:skrutkou
5t19x.a↔	Otv.rep.luxácie:karpálne kĺby:iným osteos.mat	5t211.w↔	Zat.rep.zl./epifyzeolýzy:falangy prstov nohy:skrutkou
5t19x.b↔	Otv.rep.luxácie:karpometakarpál.kĺb:iným osteos.mat	5t211.x	Zat.rep.zl./epifyzeolýzy:ostatné k.:skrutkou
5t19x.c↔	Otv.rep.luxácie:metakarpofalangeálny kĺb:iným osteos.mat	5t211.z↔	Zat.rep.zl./epifyzeolýzy:skapula:skrutkou
5t19x.d↔	Otv.rep.luxácie:interfalang.kĺb ruky:iným osteos.mat	5t213.0↔	Zat.rep.zl./epifyzeolýzy:klavikula:štandard.dlahou
5t19x.e↔	Otv.rep.luxácie:iliosakrálny kĺb:iným osteos.mat	5t213.1↔	Zat.rep.zl./epifyzeolýzy:humerus prox.:štandard.dlahou
5t19x.f	Otv.rep.luxácie:symfýza:iným osteos.mat	5t213.2↔	Zat.rep.zl./epifyzeolýzy:humerus diafýza:štandard.dlahou
5t19x.g↔	Otv.rep.luxácie:bedrový kĺb:iným osteos.mat	5t213.3↔	Zat.rep.zl./epifyzeolýzy:humerus distál.:štandard.dlahou
5t19x.h↔	Otv.rep.luxácie:kolenný kĺb:iným osteos.mat	5t213.4↔	Zat.rep.zl./epifyzeolýzy:radius prox.:štandard.dlahou
5t19x.j↔	Otv.rep.luxácie:prox.tibiofibulárny kĺb:iným osteos.mat	5t213.5↔	Zat.rep.zl./epifyzeolýzy:radius diafýza:štandard.dlahou
5t19x.k↔	Otv.rep.luxácie:členkový kĺb horný:iným osteos.mat	5t213.6↔	Zat.rep.zl./epifyzeolýzy:radius distál.:štandard.dlahou
5t19x.m↔	Otv.rep.luxácie:členkový kĺb dolný:iným osteos.mat	5t213.7↔	Zat.rep.zl./epifyzeolýzy:ulna proximálna:štandard.dlahou
5t19x.n↔	Otv.rep.luxácie:tarzálne kĺby:iným osteos.mat	5t213.8↔	Zat.rep.zl./epifyzeolýzy:ulna diaf.:štandard.dlahou
5t19x.p↔	Otv.rep.luxácie:tarzometatarzálne kĺby:iným osteos.mat	5t213.9↔	Zat.rep.zl./epifyzeolýzy:ulna distálna:štandard.dlahou
5t19x.q↔	Otv.rep.luxácie:metatarzofalang.kĺb:iným osteos.mat	5t213.a↔	Zat.rep.zl./epifyzeolýzy:karpálne k.:štandard.dlahou

5t213.b↔	Zat.rep.zl./epifyzeolýzy:metakarpálne k:štandard.dlahou	5t216.e↔	Zat.rep.zl./epifyzeol:krčok steh.k.:nezaist.predvrt.iM klin
5t213.c↔	Zat.rep.zl./epifyzeolýzy:falangy prstov ruky:štandard.dlahou	5t216.f↔	Zat.rep.zl./epifyzeol:femur prox.:nezaist.predvrt.iM klin
5t213.d	Zat.rep.zl./epifyzeolýzy:panva:štandard.dlahou	5t216.g↔	Zat.rep.zl./epifyzeol:femur diafyz:nezaist.predvrt.iM klin
5t213.e↔	Zat.rep.zl./epifyzeolýzy:krčok steh.k:štandard.dlahou	5t216.h↔	Zat.rep.zl./epifyzeol:femur distál.:nezaist.predvrt.iM klin
5t213.f↔	Zat.rep.zl./epifyzeolýzy:femur prox:štandard.dlahou	5t216.k↔	Zat.rep.zl./epifyzeol:tibia proxim:nezaist.predvrt.iM klin
5t213.g↔	Zat.rep.zl./epifyzeolýzy:femur diafyzárny:štandard.dlahou	5t216.m↔	Zat.rep.zl./epifyzeol:tibia diaf:nezaist.predvrt.iM klin
5t213.h↔	Zat.rep.zl./epifyzeolýzy:femur distál.:štandard.dlahou	5t216.n↔	Zat.rep.zl./epifyzeol:tibia distál.:nezaist.predvrt.iM klin
5t213.j↔	Zat.rep.zl./epifyzeolýzy:patela:štandard.dlahou	5t216.p↔	Zat.rep.zl./epifyzeol:fibula prox:nezaist.predvrt.iM klin
5t213.k↔	Zat.rep.zl./epifyzeolýzy:tibia proxim:štandard.dlahou	5t216.q↔	Zat.rep.zl./epifyzeol:fibula diaf:nezaist.predvrt.iM klin
5t213.m↔	Zat.rep.zl./epifyzeolýzy:tibia diaf:štandard.dlahou	5t216.r↔	Zat.rep.zl./epifyzeol:fibula distál.:nezaist.predvrt.iM klin
5t213.n↔	Zat.rep.zl./epifyzeolýzy:tibia distál:štandard.dlahou	5t216.t↔	Zat.rep.zl./epifyzeol:kalkaneus:nezaist.predvrt.iM klin
5t213.p↔	Zat.rep.zl./epifyzeolýzy:fibula proximál:štandard.dlahou	5t216.x	Zat.rep.zl./epifyzeol:ostatné k.:nezaist.predvrt.iM klin
5t213.q↔	Zat.rep.zl./epifyzeolýzy:fibula diaf:štandard.dlahou	5t217.1↔	Zat.rep.zl./epifyzeol:humerus prox.:zaist.intramedul.kl
5t213.r↔	Zat.rep.zl./epifyzeolýzy:fibula distál:štandard.dlahou	5t217.2↔	Zat.rep.zl./epifyzeol:humerus diafýza:zaist.intramedul.kl
5t213.s↔	Zat.rep.zl./epifyzeolýzy:talus:štandard.dlahou	5t217.3↔	Zat.rep.zl./epifyzeol:humerus distál.:zaist.intramedul.kl
5t213.t↔	Zat.rep.zl./epifyzeolýzy:kalkaneus:štandard.dlahou	5t217.4↔	Zat.rep.zl./epifyzeol:radius prox.:zaist.intramedul.kl
5t213.u↔	Zat.rep.zl./epifyzeolýzy:tibia distál.k:štandard.dlahou	5t217.5↔	Zat.rep.zl./epifyzeol:radius proximál:zaist.intramedul.kl
5t213.v↔	Zat.rep.zl./epifyzeolýzy:metatarzálne k:štandard.dlahou	5t217.6↔	Zat.rep.zl./epifyzeol:radius distál:zaist.intramedul.kl
5t213.w↔	Zat.rep.zl./epifyzeolýzy:falangy prstov nohy:štand.dlahou	5t217.7↔	Zat.rep.zl./epifyzeol:ulna proximálna:zaist.intramedul.kl
5t213.x	Zat.rep.zl./epifyzeolýzy:ostatné k:štandard.dlahou	5t217.8↔	Zat.rep.zl./epifyzeol:ulna diaf.:zaist.intramedul.kl
5t213.z↔	Zat.rep.zl./epifyzeolýzy:skapula:štandard.dlahou	5t217.9↔	Zat.rep.zl./epifyzeol:ulna distálna:zaist.intramedul.kl
5t214.0↔	Zat.rep.zl./epifyzeolýzy:klavikula:drôt./serkláž	5t217.e↔	Zat.rep.zl./epifyzeol:krčok steh.k.:zaist.intramedul.kl
5t214.1↔	Zat.rep.zl./epifyzeolýzy:humerus prox.:drôt./serkláž	5t217.f↔	Zat.rep.zl./epifyzeol:femur prox.:zaist.intramedul.kl
5t214.2↔	Zat.rep.zl./epifyzeolýzy:humerus diafýza:drôt./serkláž	5t217.g↔	Zat.rep.zl./epifyzeol:femur diafyzárny:zaist.intramedul.kl
5t214.3↔	Zat.rep.zl./epifyzeolýzy:humerus distál.:drôt./serkláž	5t217.h↔	Zat.rep.zl./epifyzeol:femur distál.:zaist.intramedul.kl
5t214.4↔	Zat.rep.zl./epifyzeolýzy:radius prox.:drôt./serkláž	5t217.k↔	Zat.rep.zl./epifyzeol:tibia proxim:zaist.intramedul.kl
5t214.5↔	Zat.rep.zl./epifyzeolýzy:radius diafýza:drôt./serkláž	5t217.m↔	Zat.rep.zl./epifyzeol:tibia diaf:zaist.intramedul.kl
5t214.6↔	Zat.rep.zl./epifyzeolýzy:radius distál:drôt./serkláž	5t217.n↔	Zat.rep.zl./epifyzeol:tibia distál:zaist.intramedul.kl
5t214.7↔	Zat.rep.zl./epifyzeolýzy:ulna proximálna:drôt./serkláž	5t217.p↔	Zat.rep.zl./epifyzeol:fibula proximál:zaist.intramedul.kl
5t214.8↔	Zat.rep.zl./epifyzeolýzy:ulna diaf.:drôt./serkláž	5t217.q↔	Zat.rep.zl./epifyzeol:fibula diaf:zaist.intramedul.kl
5t214.9↔	Zat.rep.zl./epifyzeolýzy:ulna distálna:drôt./serkláž	5t217.r↔	Zat.rep.zl./epifyzeol:fibula distál:zaist.intramedul.kl
5t214.a↔	Zat.rep.zl./epifyzeolýzy:karpálne k.:drôt./serkláž	5t217.t↔	Zat.rep.zl./epifyzeol:kalkaneus:zaist.intramedul.kl
5t214.b↔	Zat.rep.zl./epifyzeolýzy:metakarpálne k.:drôt./serkláž	5t217.x	Zat.rep.zl./epifyzeol:ostatné k.:zaist.intramedul.kl
5t214.c↔	Zat.rep.zl./epifyzeolýzy:falangy prstov ruky:drôt./serkláž	5t218.1↔	Zat.rep.zl./epifyzeol:humerus prox.:iM klin so zaist.klb.k
5t214.d	Zat.rep.zl./epifyzeolýzy:panva:drôt./serkláž	5t218.2↔	Zat.rep.zl./epifyzeol:humerus diafýza:iM klin so zaist.klb.k
5t214.e↔	Zat.rep.zl./epifyzeolýzy:krčok steh.k.:drôt./serkláž	5t218.3↔	Zat.rep.zl./epifyzeol:humerus distál.:iM klin so zaist.klb.k
5t214.f↔	Zat.rep.zl./epifyzeolýzy:femur prox.:drôt./serkláž	5t218.4↔	Zat.rep.zl./epifyzeol:radius prox.:iM klin so zaist.klb.k
5t214.g↔	Zat.rep.zl./epifyzeolýzy:femur diafyzárny:drôt./serkláž	5t218.5↔	Zat.rep.zl./epifyzeol:radius diafýza:iM klin so zaist.klb.k
5t214.h↔	Zat.rep.zl./epifyzeolýzy:femur distál.:drôt./serkláž	5t218.6↔	Zat.rep.zl./epifyzeol:radius distál:iM klin so zaist.klb.k
5t214.j↔	Zat.rep.zl./epifyzeolýzy:patela:drôt./serkláž	5t218.7↔	Zat.rep.zl./epifyzeol:ulna proximálna:iM klin so zaist.klb.k
5t214.k↔	Zat.rep.zl./epifyzeolýzy:tibia proxim:drôt./serkláž	5t218.8↔	Zat.rep.zl./epifyzeol:ulna diaf.:iM klin so zaist.klb.k
5t214.m↔	Zat.rep.zl./epifyzeolýzy:tibia diaf:drôt./serkláž	5t218.9↔	Zat.rep.zl./epifyzeol:ulna distálna:iM klin so zaist.klb.k
5t214.n↔	Zat.rep.zl./epifyzeolýzy:tibia distál:drôt./serkláž	5t218.e↔	Zat.rep.zl./epifyzeol:krčok steh.k.:iM klin so zaist.klb.k
5t214.p↔	Zat.rep.zl./epifyzeolýzy:fibula proximál:drôt./serkláž	5t218.f↔	Zat.rep.zl./epifyzeol:femur prox.:iM klin so zaist.klb.k
5t214.q↔	Zat.rep.zl./epifyzeolýzy:fibula diaf:drôt./serkláž	5t218.g↔	Zat.rep.zl./epifyzeol:femur diafyzárny:iM klin so zaist.klb.k
5t214.r↔	Zat.rep.zl./epifyzeolýzy:fibula distál:drôt./serkláž	5t218.h↔	Zat.rep.zl./epifyzeol:femur distál.:iM klin so zaist.klb.k
5t214.s↔	Zat.rep.zl./epifyzeolýzy:talus:drôt./serkláž	5t218.k↔	Zat.rep.zl./epifyzeol:tibia proxim:iM klin so zaist.klb.k
5t214.t↔	Zat.rep.zl./epifyzeolýzy:kalkaneus:drôt./serkláž	5t218.m↔	Zat.rep.zl./epifyzeol:tibia diaf:iM klin so zaist.klb.k
5t214.u↔	Zat.rep.zl./epifyzeolýzy:tarzálne k.:drôt./serkláž	5t218.n↔	Zat.rep.zl./epifyzeol:tibia distál:iM klin so zaist.klb.k
5t214.v↔	Zat.rep.zl./epifyzeolýzy:metatarzálne k.:drôt./serkláž	5t218.p↔	Zat.rep.zl./epifyzeol:fibula proximál:iM klin so zaist.klb.k
5t214.w↔	Zat.rep.zl./epifyzeolýzy:falangy prstov nohy:drôt./serkláž	5t218.q↔	Zat.rep.zl./epifyzeol:fibula diaf:iM klin so zaist.klb.k
5t214.x	Zat.rep.zl./epifyzeolýzy:ostatné k.:drôt./serkláž	5t218.r↔	Zat.rep.zl./epifyzeol:fibula distál:iM klin so zaist.klb.k
5t214.z↔	Zat.rep.zl./epifyzeolýzy:skapula:drôt./serkláž	5t218.x	Zat.rep.zl./epifyzeol:ostatné k.:iM klin so zaist.klb.kompon.
5t215.1↔	Zat.rep.zl./epifyzeolýzy:humerus prox:dyn.kompr.skr.v dl	5t219.d	Zat.vv.repoz.zlom./epifyzeolýzy:panva:transfix.klin
5t215.2↔	Zat.rep.zl./epifyzeolýzy:humerus diaf:dyn.kompr.skr.v dl	5t219.e↔	Zatv.rep.zl./epifyzeolýzy:krčok steh.k.:transf.kl.
5t215.e↔	Zat.rep.zl./epifyzeolýzy:krčok steh.k:dyn.kompr.skr.v dl	5t219.f↔	Zatv.rep.zl./epifyzeolýzy:femur prox.:transf.kl.
5t215.f↔	Zat.rep.zl./epifyzeolýzy:femur prox:dyn.kompr.skr.v dl	5t219.g↔	Zatv.rep.zl./epifyzeolýzy:femur diafyz:transfix.kl.
5t215.g↔	Zat.rep.zl./epifyzeol:femur diaf:dyn.kompr.skrutka v dl	5t219.h↔	Zatv.rep.zl./epifyzeolýzy:femur distál:transf.kl.
5t215.h↔	Zat.rep.zl./epifyzeolýzy:femur dist:dyn.kompr.skr.v dl	5t219.k↔	Zatv.rep.zl./epifyzeolýzy:tibia proximálna:transf.kl.
5t215.k↔	Zat.rep.zl./epifyzeolýzy:tibia proxim:dyn.kompr.skr.v dl	5t219.m↔	Zatv.repoz.zl./epifyzeolýzy:tibia diaf:transf.klin
5t215.x	Zat.rep.zl./epifyzeolýzy:ostatné k.:dyn.kompr.skrutkou v dl	5t219.n↔	Zatv.rep.zlom./epifyzeolýzy:tibia distál:transf.kl.
5t216.1↔	Zat.rep.zl./epifyzeol:humerus prox.:nezaist.predvrt.iM klin	5t219.s↔	Zatv.rep.zl./epifyzeolýzy:talus:transf.kl.
5t216.2↔	Zat.rep.zl./epifyzeol:humerus diaf:nezaist.predvrt.iM klin	5t219.t↔	Zatv.rep.zl./epifyzeolýzy:kalkaneus:transf.kl.
5t216.3↔	Zat.rep.zl./epifyzeol:humerus dist.:nezaist.predvrt.iM klin	5t219.x	Zatv.rep.zl./epifyzeolýzyostatné k.:transf.kl.
5t216.4↔	Zat.rep.zl./epifyzeol:radius prox:nezaist.predvrt.iM klin	5t21a.0↔	Zatv.repoz.zl./epifyzeol:klavikula:iM drôt,prút
5t216.5↔	Zat.rep.zl./epifyzeol:radius diaf:nezaist.predvrt.iM klin	5t21a.1↔	Zatv.repoz.zl./epifyzeol:humer.prox:iM drôt,prút
5t216.6↔	Zat.rep.zl./epifyzeol:radius distál:nezaist.predvrt.iM klin	5t21a.2↔	Zatv.repoz.zl./epifyzeol:humer.diaf:iM drôt,prút
5t216.7↔	Zat.rep.zl./epifyzeol:ulna proxim:nezaist.predvrt.iM klin	5t21a.3↔	Zatv.repoz.zl./epifyzeol:humer.dist:iM drôt,prút
5t216.8↔	Zat.rep.zl./epifyzeol:ulna diaf.:nezaist.predvrt.iM klin	5t21a.4↔	Zatv.repoz.zl./epifyzeol:radius prox:iM drôt,prút
5t216.9↔	Zat.rep.zl./epifyzeol:ulna distálna:nezaist.predvrt.iM klin	5t21a.5↔	Zatv.repoz.zl./epifyzeol:rad.diaf:iM drôt,prút

5t21a.6↔	Zatv.repoz.zl./epifyzeol:rad.dist:iM drôt,prút	5t21t.9↔	Zatv.repoz.zl./epifyzeol:ulna dist:vonk.skelet.fix
5t21a.7↔	Zatv.repoz.zl./epifyzeol:ulna prox:iM drôt,prút	5t21t.a↔	Zatv.repoz.zl./epifyzeol:karpálne k:vonk.skelet.fix
5t21a.8↔	Zatv.repoz.zl./epifyzeol:ulna diaf:iM drôt,prút	5t21t.b↔	Zatv.repoz.zl./epifyzeol:metakarp.k:vonk.skelet.fix
5t21a.9↔	Zatv.repoz.zl./epifyzeol:ulna dist:iM drôt,prút	5t21t.c↔	Zatv.repoz.zl./epifyzeol:falangy p.ruky:vonk.skelet.fix
5t21a.b↔	Zatv.repoz.zl./epifyzeol:metakarp.k:iM drôt,prút	5t21t.d↔	Zatv.repoz.zl./epifyzeol:panva:vonk.skelet.fix
5t21a.c↔	Zatv.repoz.zl./epifyzeol:falangy p.ruky:iM drôt,prút	5t21t.e↔	Zatv.repoz.zl./epifyzeol:krčok steh.k.:vonk.skelet.fix
5t21a.e↔	Zatv.repoz.zl./epifyzeol:krčok.st.k.:iM drôt,prút	5t21t.f↔	Zatv.repoz.zl./epifyzeol:femur prox:vonk.skelet.fix
5t21a.f↔	Zatv.repoz.zl./epifyzeol:femur prox:iM drôt,prút	5t21t.g↔	Zatv.repoz.zl./epifyzeol:femur diaf:vonk.skelet.fix
5t21a.g↔	Zatv.repoz.zl./epifyzeol:fem.diaf:iM drôt,prút	5t21t.h↔	Zatv.repoz.zl./epifyzeol:femur dist:vonk.skelet.fix
5t21a.h↔	Zatv.repoz.zl./epifyzeol:fem.dist:iM drôt,prút	5t21t.j↔	Zatv.repoz.zl./epifyzeol:patela:vonk.skelet.fix
5t21a.k↔	Zatv.repoz.zl./epifyzeol:tibia prox:iM drôt,prút	5t21t.k↔	Zatv.repoz.zl./epifyzeol:tibia prox:vonk.skelet.fix
5t21a.m↔	Zatv.repoz.zl./epifyzeol:tib.diaf:iM drôt,prút	5t21t.m↔	Zatv.repoz.zl./epifyzeol:tibia diaf:vonk.skelet.fix
5t21a.n↔	Zatv.repoz.zl./epifyzeol:tib.dist:iM drôt,prút	5t21t.n↔	Zatv.repoz.zl./epifyzeol:tibia dist:vonk.skelet.fix
5t21a.p↔	Zatv.repoz.zl./epifyzeol:fibula prox:iM drôt,prút	5t21t.p↔	Zatv.repoz.zl./epifyzeol:fibula prox:vonk.skelet.fix
5t21a.q↔	Zatv.repoz.zl./epifyzeol:fib.diaf:iM drôt,prút	5t21t.q↔	Zatv.repoz.zl./epifyzeol:fibula diaf:vonk.skelet.fix
5t21a.r↔	Zatv.repoz.zl./epifyzeol:fib.dist:iM drôt,prút	5t21t.r↔	Zatv.repoz.zl./epifyzeol:fibula distál:vonk.skelet.fix
5t21a.v↔	Zatv.repoz.zl./epifyzeol:metatarz.k:iM drôt,prút	5t21t.s↔	Zatv.repoz.zl./epifyzeol:talus:vonk.skelet.fix
5t21a.w↔	Zatv.repoz.zl./epifyzeol:falangy.p.nohy:iM drôt,prút	5t21t.t↔	Zatv.repoz.zl./epifyzeol:kalkaneus:vonk.skelet.fix
5t21a.x	Zatv.repoz.zl./epifyzeol:ost.k.:iM drôt,prút	5t21t.u↔	Zatv.repoz.zl./epifyzeol:tarzálné k:vonk.skelet.fix
5t21a.z↔	Zatv.repoz.zl./epifyzeol:skapula:iM drôt,prút	5t21t.v↔	Zat.rep.zl./epifyzeol:metatarzálné k:vonk.skelet.fix
5t21b.0↔	Zatv.repoz.zl./epifyzeol:klavikula:uhlo.stab.dlahou	5t21t.w↔	Zatv.repoz.zl./epifyzeol:falangy prst.nohy:vonk.skelet.fix
5t21b.1↔	Zatv.repoz.zl./epifyzeol:humerus prox:uhlo.stab.dlahou	5t21t.x	Zatv.repoz.zl./epifyzeol:ostatné k:vonk.skelet.fix
5t21b.2↔	Zatv.repoz.zl./epifyzeol:humerus diaf:uhlo.stab.dlahou	5t21t.z↔	Zatv.repoz.zl./epifyzeol:skapula:vonk.skelet.fix
5t21b.3↔	Zatv.repoz.zl./epifyzeol:humerus dist.:uhlo.stab.dl	5t21v.1↔	Zatv.repoz.zl./epifyzeol:hum.prox:kruh.vonkaj.fix
5t21b.4↔	Zatv.repoz.zl./epifyzeol:radius prox:uhlo.stab.dlahou	5t21v.2↔	Zatv.repoz.zl./epifyzeol:hum.diaf.:kruh.vonkaj.fix
5t21b.5↔	Zatv.repoz.zl./epifyzeol:radius diaf:uhlo.stab.dlahou	5t21v.3↔	Zatv.repoz.zl./epifyzeol:humer.dist:kruh.vonkaj.fix
5t21b.6↔	Zatv.repoz.zl./epifyzeol:radius distál.:uhlo.stab.dl	5t21v.4↔	Zatv.repoz.zl./epifyzeol:radius prx:kruh.vonkaj.fix
5t21b.7↔	Zatv.repoz.zl./epifyzeol:ulna prox:uhlo.stab.dlahou	5t21v.5↔	Zatv.repoz.zl./epifyzeol:rad.diaf:kruh.vonkaj.fix
5t21b.8↔	Zatv.repoz.zl./epifyzeol:ulna diaf:uhlo.stab.dlahou	5t21v.6↔	Zatv.repoz.zl./epifyzeol:rad.dis.:kruh.vonkaj.fixátor
5t21b.9↔	Zatv.repoz.zl./epifyzeol:ulna dist:uhlo.stab.dlahou	5t21v.7↔	Zatv.repoz.zl./epifyzeol:ulna prox.:kruh.vonkaj.fix.
5t21b.a↔	Zatv.repoz.zl./epifyzeol:karpálne k:uhlo.stab.dlahou	5t21v.8↔	Zatv.repoz.zl./epifyzeol:ulna diaf:kruh.vonkaj.fix
5t21b.b↔	Zatv.repoz.zl./epifyzeol:metakarp.k:uhlo.stab.dlahou	5t21v.9↔	Zatv.repoz.zl./epifyzeol:ulna dist:kruh.vonkaj.fix
5t21b.c↔	Zatv.repoz.zl./epifyzeol:falangy pr.ruky:uhlo.stab.dl	5t21v.a↔	Zatv.repoz.zl./epifyzeol:karpálne k.kruh.vonkaj.fix
5t21b.d	Zatv.repoz.zl./epifyzeol:panva:uhlo.stab.dlahou	5t21v.b↔	Zatv.repoz.zl./epifyzeol:metakarp.k.:kruh.vonkaj.fix
5t21b.e↔	Zatv.repoz.zl./epifyzeol:krčok steh.k:uhlo.stab.dl	5t21v.d↔	Zatv.repoz.zl./epifyzeol:panva:kruh.vonkaj.fix
5t21b.f↔	Zatv.repoz.zl./epifyzeol:femur prox:uhlo.stab.dl	5t21v.f↔	Zatv.repoz.zl./epifyzeol:femur prox.:kruh.vonkaj.fix
5t21b.g↔	Zatv.repoz.zl./epifyzeol:femur diaf:uhlo.stab.dl	5t21v.g↔	Zatv.repoz.zl./epifyzeol:femur diaf.:kruh.vonkaj.fix
5t21b.h↔	Zatv.repoz.zl./epifyzeol:femur dist:uhlo.stab.dl	5t21v.h↔	Zatv.repoz.zl./epifyzeol:femur dist:kruh.vonkaj.fix
5t21b.j↔	Zatv.repoz.zl./epifyzeol:patela:uhlo.stab.dl	5t21v.k↔	Zatv.repoz.zl./epifyzeol:tibia prox:kruh.vonkaj.fix
5t21b.k↔	Zatv.repoz.zl./epifyzeol:tibia prox.:uhlo.stab.dl	5t21v.m↔	Zat.rep.zl./epifyzeol:tibia diaf:kruh.vonkaj.fix
5t21b.m↔	Zatv.repoz.zl./epifyzeol:tibia diaf:uhlo.stab.dl	5t21v.n↔	Zatv.rep.zl./epifyzeol:tib.dist:kruh.vonkaj.fix
5t21b.n↔	Zatv.repoz.zl./epifyzeol:tibia dist:uhlo.stab.dl	5t21v.p↔	Zatv.rep.zl./epifyzeol:fibula prx:kruh.vonkaj.fix
5t21b.p↔	Zatv.repoz.zl./epifyzeol:fibula prox:uhlo.stab.dl	5t21v.q↔	Zatv.repoz.zl./epifyzeol:fib.diaf:kruh.vonkaj.fix
5t21b.q↔	Zatv.repoz.zl./epifyzeol:fibula diaf:uhlo.stab.dl	5t21v.r↔	Zatv.repoz.zl./epifyzeol:fib.dist:kruh.vonkaj.fix
5t21b.r↔	Zatv.repoz.zl./epifyzeol:fibula dist:uhlo.stab.dl	5t21v.s↔	Zatv.repoz.zl./epifyzeol:talus.kruh.vonkaj.fix
5t21b.s↔	Zatv.repoz.zl./epifyzeol:talus:uhlo.stab.dl	5t21v.t↔	Zatv.repoz.zl./epifyzeol:kalkaneus:kruh.vonkaj.fix
5t21b.t↔	Zat.rep.zl./epifyzeol:kalkaneus:uhlo.stab.dl	5t21v.u↔	Zatv.repoz.zl./epifyzeol:tarzálné k.:kruh.vonkaj.fix
5t21b.u↔	Zat.rep.zl./epifyzeol:tarzálné k.:uhlo.stab.dl	5t21v.v↔	Zatv.repoz.zl./epifyzeol:metatarz.k:kruh.vonkaj.fix
5t21b.v↔	Zatv.repoz.zl./epifyzeol:metatarz.k:uhlo.stab.dl	5t21v.x	Zatv.repoz.zl./epifyzeol:ostatné k.:kr.vonk.fix.
5t21b.w↔	Zat.rep.zl./epifyzeol:falangy pr.nohy:uhlo.stab.dl	5t21x.0↔	Zatv.repoz.zl./epifyzeol:klavikula:iným osteos.m.
5t21b.x	Zatv.repoz.zl./epifyzeol:ostat.k.:uhlo.stab.dl	5t21x.1↔	Zatv.repoz.zl./epifyzeol:humerus prox:iným osteos.m.
5t21b.z↔	Zatv.repoz.zl./epifyzeol:skapula:uhlo.stab.dl	5t21x.2↔	Zatv.repoz.zl./epifyzeol:humerus diaf:iným osteos.m.
5t21c.1↔	Zatv.repoz.zl./epifyzeol:humerus prox:uhl./kondyl.dl	5t21x.3↔	Zatv.repoz.zl./epifyzeol:humerus dist:iným osteos.m.
5t21c.3↔	Zatv.repoz.zl./epifyzeol:humerus dist:uhl./kondyl.dl	5t21x.4↔	Zatv.repoz.zl./epifyzeol:radius prox:iným osteos.m.
5t21c.e↔	Zatv.repoz.zl./epifyzeol:krčok steh.k:uhl./kondyl.dl	5t21x.5↔	Zatv.repoz.zl./epifyzeol:radius diaf:iným osteos.m.
5t21c.f↔	Zatv.repoz.zl./epifyzeol:femur prox:uhl./kondyl.dlahou	5t21x.6↔	Zatv.repoz.zl./epifyzeol:radius dist:iným osteos.m.
5t21c.g↔	Zatv.repoz.zl./epifyzeol:femur diaf:uhl./kondyl.dl	5t21x.7↔	Zatv.repoz.zl./epifyzeol:ulna prox:iným osteos.m.
5t21c.h↔	Zatv.repoz.zl./epifyzeol:femur dist:uhl./kondyl.dl	5t21x.8↔	Zatv.repoz.zl./epifyzeol:ulna diaf:iným osteos.m.
5t21c.k↔	Zatv.repoz.zl./epifyzeol:tibia prox:uhl./kondyl.dl	5t21x.9↔	Zatv.repoz.zl./epifyzeol:ulna dist:iným osteos.m.
5t21c.n↔	Zatv.repoz.zl./epifyzeol:tibia dist:uhl./kondyl.dl	5t21x.a↔	Zatv.repoz.zl./epifyzeol:karpálne k:iným osteos.m.
5t21c.x	Zatv.repoz.zl./epifyzeol:ostatné k:uhl./kondyl.dl	5t21x.b↔	Zatv.repoz.zl./epifyzeol:metakarp.k:iným osteos.m.
5t21t.0↔	Zatv.repoz.zl./epifyzeol:klavikula:vonk.skelet.fix	5t21x.c↔	Zatv.repoz.zl./epifyzeol:falangy p.ruky:iným osteos.m.
5t21t.1↔	Zatv.repoz.zl./epifyzeol:humerus prox:vonk.skelet.fix	5t21x.d	Zatv.repoz.zl./epifyzeol:panva:iným osteosynt.mat.
5t21t.2↔	Zatv.repoz.zl./epifyzeol:humerus diaf:vonk.skelet.fix	5t21x.e↔	Zatv.repoz.zl./epifyzeol:krčok steh.k.:iným osteos.m.
5t21t.3↔	Zatv.repoz.zl./epifyzeol:humerus dist:vonk.skelet.fix	5t21x.f↔	Zatv.repoz.zl./epifyzeol:femur prox:iným osteos.m.
5t21t.4↔	Zatv.repoz.zl./epifyzeol:radius prox:vonk.skelet.fix	5t21x.g↔	Zatv.repoz.zl./epifyzeol:femur diaf:iným osteos.m.
5t21t.5↔	Zatv.repoz.zl./epifyzeol:radius diaf:vonk.skelet.fix	5t21x.h↔	Zatv.repoz.zl./epifyzeol:femur dist:iným osteos.m.
5t21t.6↔	Zatv.repoz.zl./epifyzeol:radius dist:vonk.skelet.fix	5t21x.j↔	Zatv.repoz.zl./epifyzeol:patela:iným osteos.m.
5t21t.7↔	Zatv.repoz.zl./epifyzeol:ulna prox:vonk.skelet.fix	5t21x.k↔	Zatv.repoz.zl./epifyzeol:tibia prox:iným osteos.m.
5t21t.8↔	Zatv.repoz.zl./epifyzeol:ulna diaf:vonk.skelet.fixátor	5t21x.m↔	Zatv.repoz.zl./epifyzeol:tibia diaf:iným osteos.m.

5t21x.n↔	Zatv.repoz.zl./epifyzeol:tibia dist:iným osteos.m.	5t22d.p↔	Zatv.rep.luxácie:tarzometatarzálne kĺby:skobou
5t21x.p↔	Zatv.repoz.zl./epifyzeol:fibula prox:iným osteos.m.	5t22d.q↔	Zatv.rep.luxácie:metatarzofalang.kĺb:skobou
5t21x.q↔	Zatv.repoz.zl./epifyzeol:fibula diaf:iným osteos.m.	5t22t.e↔	Zatv.rep.luxácie.iliosakrálny kĺb:vonk.skelet.fix
5t21x.r↔	Zatv.repoz.zl./epifyzeol:fibula distál:iným osteos.m.	5t22t.h↔	Zatv.rep.luxácie:kolen.kĺb:vonk.skelet.fix
5t21x.s↔	Zatv.repoz.zl./epifyzeol:talus:iným osteos.m.	5t22t.j↔	Zatv.rep.luxácie:prox.tibiofibulárny kĺb:vonk.skelet.fix
5t21x.t↔	Zatv.repoz.zl./epifyzeol:kalkaneus:iným osteos.m.	5t22t.k↔	Zatv.rep.luxácie:členkový kĺb horný:vonk.skelet.fix
5t21x.u↔	Zatv.repoz.zl./epifyzeol:tarzálne k:iným osteos.m.	5t22t.n↔	Zatv.rep.luxácie:tarzálne kĺby:vonk.skelet.fix
5t21x.v↔	Zat.rep.zl./epifyzeol:metatarzálne k:iným osteos.m.	5t22t.p↔	Zatv.rep.luxácie:tarzometatarzálne kĺby:vonk.skelet.fix
5t21x.w↔	Zatv.repoz.zl./epifyzeol:falangi prst.nohy:iným osteos.m.	5t22t.q↔	Zatv.rep.luxácie:metatarzofalang.kĺb:vonk.skelet.fix
5t21x.x	Zatv.repoz.zl./epifyzeol:ostatné k:iným osteos.m.	5t22t.r↔	Zatv.rep.luxácie:interfalang.kĺb nohy:vonk.skelet.fix
5t21x.z↔	Zatv.repoz.zl./epifyzeol:skapula:iným osteos.m.	5t22x.e↔	Zatv.rep.luxácie:iliosakrálny kĺb:iným osteos.mat
5t21z.0↔	Zatv.repoz.zl./epifyzeol:klavikula:rezorb.mat	5t22x.h↔	Zatv.rep.luxácie:kolen.kĺb:iným osteos.mat
5t21z.1↔	Zatv.repoz.zl./epifyzeol:humerus prox:rezorb.mat	5t22x.j↔	Zatv.rep.luxácie:prox.tibiofibulárny kĺb:iným osteos.mat
5t21z.2↔	Zatv.repoz.zl./epifyzeol:humerus diaf:rezorb.mat	5t22x.k↔	Zatv.rep.luxácie:členkový kĺb horný:iným osteos.mat
5t21z.3↔	Zatv.repoz.zl./epifyzeol:humerus dist:rezorb.mat	5t22x.n↔	Zatv.rep.luxácie:tarzálne kĺby:iným osteos.mat
5t21z.4↔	Zatv.repoz.zl./epifyzeol:radius prox:rezorb.mat	5t22x.p↔	Zatv.rep.luxácie:tarzometatarzálne kĺby:iným osteos.mat
5t21z.5↔	Zatv.repoz.zl./epifyzeol:radius diaf:rezorb.mat	5t22x.q↔	Zatv.rep.luxácie:metatarzofalang.kĺb:iným osteos.mat
5t21z.6↔	Zatv.repoz.zl./epifyzeol:radius dist:rezorb.mat	5t22x.r↔	Zatv.rep.luxácie:interfalang.kĺb nohy:iným osteos.mat
5t21z.7↔	Zatv.repoz.zl./epifyzeol:ulna prox:rezorb.mat	5t22z.e↔	Zatv.rep.luxácie.iliosakrálny kĺb:rezorb.mat
5t21z.8↔	Zatv.repoz.zl./epifyzeol:ulna diaf:rezorb.mat	5t22z.h↔	Zatv.rep.luxácie:kolen.kĺb:rezorb.mat
5t21z.9↔	Zatv.repoz.zl./epifyzeol:ulna dist:rezorb.mat	5t22z.j↔	Zatv.rep.luxácie:prox.tibiofibulárny kĺb:rezorb.mat
5t21z.a↔	Zatv.repoz.zl./epifyzeol:karpálne k:rezorb.mat	5t22z.k↔	Zatv.rep.luxácie:členkový kĺb horný:rezorb.mat
5t21z.b↔	Zatv.repoz.zl./epifyzeol:metakarp.k:rezorb.mat	5t22z.m↔	Zatv.rep.luxácie:členkový kĺb dolný:rezorb.mat
5t21z.c↔	Zatv.repoz.zl./epifyzeol:falangi p.ruky:rezorb.mat	5t22z.n↔	Zatv.rep.luxácie:tarzálne kĺby:rezorb.mat
5t21z.d	Zatv.repoz.zl./epifyzeol:panva:rezorb.mat	5t22z.p↔	Zatv.rep.luxácie:tarzometatarzálne kĺby:rezorb.mat
5t21z.e↔	Zatv.repoz.zl./epifyzeol:krčok steh.k.:rezorb.mat	5t22z.q↔	Zatv.rep.luxácie:metatarzofalang.kĺb:rezorb.mat
5t21z.f↔	Zatv.repoz.zl./epifyzeol:femur prox:rezorb.mat	5t22z.r↔	Zatv.rep.luxácie:interfalang.kĺb nohy:rezorb.mat
5t21z.g↔	Zatv.repoz.zl./epifyzeol:femur diaf:rezorb.mat	5t300.0↔	Otv.chir.artrotómia,kapsulotómia:humeroglenoid.kĺb
5t21z.h↔	Zatv.repoz.zl./epifyzeol:femur dist:rezorb.mat	5t300.1↔	O.ch.artrotómia,kapsulotómia:akromioklav.kĺb
5t21z.j↔	Zatv.repoz.zl./epifyzeol:patela:rezorb.mat	5t300.2↔	O.ch.artrotómia,kapsulotómia:torakoskop.kĺb
5t21z.k↔	Zatv.repoz.zl./epifyzeol:tibia prox:rezorb.mat	5t300.3↔	O.ch.artrotómia,kapsulotómia:sternoklavikul.kĺb
5t21z.m↔	Zatv.repoz.zl./epifyzeol:tibia diaf:rezorb.mat	5t300.4↔	O.ch.artrotómia,kapsulotómia:laktový kĺb
5t21z.n↔	Zatv.repoz.zl./epifyzeol:tibia dist:rezorb.mat	5t300.5↔	O.ch.artrotómia,kapsulotómia:prox.raduln.kĺb
5t21z.p↔	Zatv.repoz.zl./epifyzeol:fibula prox:rezorb.mat	5t300.6↔	O.ch.artrotómia,kapsulotómia:dis.raduln.kĺb
5t21z.q↔	Zatv.repoz.zl./epifyzeol:fibula diaf:rezorb.mat	5t300.8↔	O.ch.artrotómia,kapsulotómia:radiokarpálny kĺb
5t21z.r↔	Zatv.repoz.zl./epifyzeol:fibula distál:rezorb.mat	5t300.9↔	O.ch.artrotómia,kapsulotómia:ulnokarpálny kĺb
5t21z.s↔	Zatv.repoz.zl./epifyzeol:talus:rezorb.mat	5t300.e↔	O.ch.artrotómia,kapsulotómia:iliosakrálny kĺb
5t21z.t↔	Zatv.repoz.zl./epifyzeol:kalkaneus:rezorb.mat	5t300.f	O.ch.artrotómia,kapsulotómia:symfýza
5t21z.u↔	Zatv.repoz.zl./epifyzeol:tarzálne k:rezorb.mat	5t300.g↔	O.ch.artrotómia,kapsulotómia:bedr.kĺb
5t21z.v↔	Zat.rep.zl./epifyzeol:metatarzálne k:rezorb.mat	5t300.h↔	O.ch.artrotómia,kapsulotómia:kolen.kĺb
5t21z.w↔	Zatv.repoz.zl./epifyzeol:falangi prst.nohy:rezorb.mat	5t300.j↔	O.ch.artrotómia,kapsulotómia:prox.tibfib.kĺb
5t21z.x	Zatv.repoz.zl./epifyzeol:ostatné k:rezorb.mat	5t300.k↔	O.ch.artrotómia,kapsulotómia:členk.kĺb h.
5t21z.z↔	Zatv.repoz.zl./epifyzeol:skapula:rezorb.mat	5t300.m↔	O.ch.artrotómia,kapsulotómia:členk.kĺb d.
5t221.e↔	Zatv.rep.luxácie.iliosakrálny kĺb:skrutkou	5t300.n↔	O.ch.artrotómia,kapsulotómia:tarzálne kĺby
5t221.k↔	Zatv.rep.luxácie:členkový kĺb horný:skrutkou	5t300.p↔	O.ch.artrotómia,kapsulotómia:tarzometatarz.kĺby
5t221.n↔	Zatv.rep.luxácie:tarzálne kĺby:skrutkou	5t300.q↔	O.ch.artrotómia,kapsulotómia:metatarzofal.kĺb
5t221.p↔	Zatv.rep.luxácie:tarzometatarzálne kĺby:skrutkou	5t300.r↔	O.ch.artrotómia,kapsulotómia:interfalang.kĺb n.
5t221.q↔	Zatv.rep.luxácie:metatarzofalang.kĺb:skrutkou	5t300.x	O.ch.artrotómia,kapsulotómia:ostatné kĺby
5t221.r↔	Zatv.rep.luxácie:interfalang.kĺb nohy:skrutkou	5t301.0↔	Otv.ch.asept.preplach.drenáž:humeroglenoid.kĺb
5t224.e↔	Zatv.rep.luxácie.iliosakrálny kĺb:drôt/serkláž	5t301.1↔	O.ch.aseptická preplach.drenáž:akromioklav.kĺb
5t224.h↔	Zatv.rep.luxácie:kolen.kĺb:drôt/serkláž	5t301.2↔	O.ch.aseptická preplach.drenáž:torakosk.kĺb
5t224.j↔	Zatv.rep.luxácie:prox.tibiofibulárny kĺb:drôt/serkláž	5t301.3↔	O.ch.aseptická preplach.drenáž:sternkl.kĺb
5t224.k↔	Zatv.rep.luxácie:členkový kĺb horný:drôt/serkláž	5t301.4↔	O.ch.aseptická preplach.drenáž:laktový kĺb
5t224.n↔	Zatv.rep.luxácie:tarzálne kĺby:drôt/serkláž	5t301.5↔	O.ch.aseptická preplach.drenáž:prx.raduln.kĺb
5t224.p↔	Zatv.rep.luxácie:tarzometatarzálne kĺby:drôt/serkláž	5t301.6↔	O.ch.aseptická preplach.drenáž:dis.raduln.kĺb
5t224.q↔	Zatv.rep.luxácie:metatarzofalang.kĺb:drôt/serkláž	5t301.8↔	O.ch.aseptická preplach.drenáž:radiokarpálny kĺb
5t224.r↔	Zatv.rep.luxácie:interfalang.kĺb nohy:drôt/serkláž	5t301.9↔	O.ch.aseptická preplach.drenáž:ulnokarpálny kĺb
5t229.h↔	Zatv.rep.luxácie:kolen.kĺb:transfix.klin	5t301.e↔	O.ch.aseptická preplach.drenáž:iliosakrálny kĺb
5t229.k↔	Zatv.rep.luxácie:členkový kĺb horný:transfix.klin	5t301.f	Otv.chir.asept.preplach.drenáž:symfýza
5t22a.h↔	Zatv.rep.luxácie:kolen.kĺb:intramedulár.klin	5t301.g↔	O.ch.aseptická preplach.drenáž:bedr.kĺb
5t22a.j↔	Zatv.rep.luxácie:prox.tibiofibulárny kĺb:intramedulár.klin	5t301.h↔	O.ch.aseptická preplach.drenáž:kolen.kĺb
5t22a.k↔	Zatv.rep.luxácie:členkový kĺb horný:intramedulár.klin	5t301.j↔	O.ch.aseptická preplach.drenáž:prx.tibfib.kĺb
5t22a.n↔	Zatv.rep.luxácie:tarzálne kĺby:intramedulár.klin	5t301.k↔	O.ch.aseptická preplach.drenáž:členk.kĺb h.
5t22a.p↔	Zatv.rep.luxácie:tarzometatarzálne kĺby:intramedulár.klin	5t301.m↔	O.ch.aseptická preplach.drenáž:členk.kĺb d.
5t22a.q↔	Zatv.rep.luxácie:metatarzofalang.kĺb:intramedulár.klin	5t301.n↔	O.ch.aseptická preplach.drenáž:tarzálne kĺby
5t22a.r↔	Zatv.rep.luxácie:interfalang.kĺb nohy:intramedulár.klin	5t301.p↔	O.ch.aseptická preplach.drenáž:trmt.kĺby
5t22d.h↔	Zatv.repozícia luxácie:kolen.kĺb:skobou	5t301.q↔	O.ch.aseptická preplach.drenáž:mttrzfal.kĺb
5t22d.j↔	Zatv.rep.luxácie:prox.tibiofibul.kĺb:skobou	5t301.r↔	O.ch.aseptická preplach.drenáž:intrfal.kĺb n.
5t22d.k↔	Zatv.rep.luxácie:členkový kĺb horný:skobou	5t301.x	Otv.chir.asept.preplachová drenáž:ost.kĺby
5t22d.n↔	Zatv.rep.luxácie:tarzálne kĺby:skobou	5t302.0↔	Otv.ch.sept.preplach.drenáž:humeroglenoid.kĺb

5t302.1↔	O.ch.septická preplach.drenáž:akrklav.kĺb	5t305.9↔	O.ch.totálna synovektómia:ulnokarpálny kĺb
5t302.2↔	O.ch.septická preplach.drenáž:torakoskop.kĺb	5t305.e↔	O.ch.totálna synovektómia:liosakrálny kĺb
5t302.3↔	O.ch.septická preplach.drenáž:sternkl.kĺb	5t305.f	O.ch.totálna synovektómia:symfýza
5t302.4↔	O.ch.septická preplach.drenáž:laktový kĺb	5t305.g↔	O.ch.totálna synovektómia:bedrový kĺb
5t302.5↔	O.ch.septická preplach.drenáž:prx.raduln.kĺb	5t305.h↔	O.ch.totálna synovektómia:kolenný kĺb
5t302.6↔	O.ch.septická preplach.drenáž:dis.raduln.kĺb	5t305.j↔	O.ch.totálna synovektómia:prx.tibfib.kĺb
5t302.8↔	O.ch.septická preplach.drenáž:radiokarpálny kĺb	5t305.k↔	O.ch.totálna synovektómia:členk.kĺb h.
5t302.9↔	O.ch.septická preplach.drenáž:ulnokarpálny kĺb	5t305.m↔	O.ch.totálna synovektómia:členk.kĺb d.
5t302.e↔	O.ch.septická preplach.drenáž:liosakrálny kĺb	5t305.n↔	O.ch.totálna synovektómia:tarzálné kĺby
5t302.f	Otv.chir.sept.preplach.drenáž:symfýza	5t305.p↔	O.ch.totálna synovektómia:tarzometatarz.kĺby
5t302.g↔	O.ch.septická preplach.drenáž:bedr.kĺb	5t305.q↔	O.ch.totálna synovektómia:metatarzofalang.kĺ.
5t302.h↔	O.ch.septická preplach.drenáž:kolen.kĺb	5t305.r↔	O.ch.totálna synovektómia:interfalang.kĺb n.
5t302.j↔	O.ch.septická preplach.drenáž:prx.tibfib.kĺb	5t305.x	O.ch.totálna synovektómia:ostatné kĺby
5t302.k↔	O.ch.septická preplach.drenáž:členk.kĺb h.	5t306.0↔	O.ch.mobilizácia kĺbu(artrolýza):humeroglen.kĺb
5t302.m↔	O.ch.septická preplach.drenáž:členk.kĺb d.	5t306.1↔	O.ch.mobilizácia kĺbu(artrolýza):akromioklav.kĺb
5t302.n↔	O.ch.septická preplach.drenáž:tarzálné kĺby	5t306.2↔	O.ch.mobilizácia kĺbu(artrolýza):torakoskop.kĺb
5t302.p↔	O.ch.septická preplach.drenáž:trzmt.kĺby	5t306.3↔	O.ch.mobilizácia kĺbu(artrolýza):sternoklav.kĺb
5t302.q↔	O.ch.septická preplach.drenáž:mttrzfal.kĺb	5t306.4↔	O.ch.mobilizácia kĺbu(artrolýza):laktový kĺb
5t302.r↔	O.ch.septická preplach.drenáž:intrfal.kĺb n.	5t306.5↔	O.ch.mobilizácia kĺbu(artrolýza):prx.raduln.kĺb
5t302.x	Otv.chir.sept.preplachová drenáž kĺbu:ost.kĺby	5t306.6↔	O.ch.mobilizácia kĺbu(artrolýza):dis.raduln.kĺb
5t303.0↔	O.ch.debridement:humeroglenoidálny kĺb	5t306.8↔	O.ch.mobilizácia kĺbu(artrolýza):radiokarp.kĺb
5t303.1↔	O.ch.debridement:akromioklavikulárny kĺb	5t306.9↔	O.ch.mobilizácia kĺbu(artrolýza):ulnokarp.kĺb
5t303.2↔	O.ch.debridement:torakoskopulárny kĺb	5t306.e↔	O.ch.mobilizácia kĺbu(artrolýza):lios.kĺb
5t303.3↔	O.ch.debridement:sternoklavikulárny kĺb	5t306.g↔	O.ch.mobilizácia kĺbu(artrolýza):bedr.kĺb
5t303.4↔	Otv.chir.debridement:laktový kĺb	5t306.h↔	O.ch.mobilizácia kĺbu(artrolýza):kolen.kĺb
5t303.5↔	O.ch.debridement:prox.radioulnárny kĺb	5t306.j↔	O.ch.mobilizácia kĺbu(artrolýza):prx.tibfib.kĺb
5t303.6↔	O.ch.debridement:dist.radioulnárny kĺb	5t306.k↔	O.ch.mobilizácia kĺbu(artrolýza):členk.kĺb h.
5t303.8↔	O.ch.debridement:radiokarpálny kĺb	5t306.m↔	O.ch.mobilizácia kĺbu(artrolýza)členk.kĺb d.
5t303.9↔	O.ch.debridement:ulnokarpálny kĺb	5t306.n↔	O.ch.mobilizácia kĺbu(artrolýza):tarzálné kĺby
5t303.e↔	O.ch.debridement:liosakrálny kĺb	5t306.p↔	O.ch.mobilizácia kĺbu(artrolýza):tarzomet.kĺby
5t303.f	Otv.chir.debridement:symfýza	5t306.q↔	O.ch.mobilizácia kĺbu(artrolýza):metatarzofal.kĺby
5t303.g↔	O.ch.debridement:bedrový kĺb	5t306.r↔	O.ch.mobilizácia kĺbu(artrolýza):interfalang.kĺb nohy
5t303.h↔	O.ch.debridement:kolenný kĺb	5t306.x	O.ch.mobilizácia kĺbu(artrolýza)ostatné kĺby
5t303.j↔	O.ch.debridement:prox.tibiofibulárny kĺb	5t307.0↔	O.ch.odstr.periartikulár.osifikácií:humeroglen.kĺb
5t303.k↔	O.ch.debridement:členkový kĺb horný	5t307.1↔	O.ch.odstr.periartikulár.osifikácií:akromioklavikul.kĺb
5t303.m↔	O.ch.debridement:členkový kĺb dolný	5t307.2↔	O.ch.odstr.periartikulár.osifikácií:torakoskopulár.kĺb
5t303.n↔	O.ch.debridement:tarzálné kĺby	5t307.3↔	O.ch.odstr.periartik.osifikácií:sternoklavikul.kĺb
5t303.p↔	O.ch.debridement:tarzometatarzálné kĺby	5t307.4↔	Otv.chir.odstr.periartikulár.osifikácií:laktový kĺb
5t303.q↔	O.ch.debridement:metatarzofalang.kĺ.	5t307.5↔	O.ch.odstr.periartikulár.osifikácií:prox.radioulnár.kĺb
5t303.r↔	O.ch.debridement:interfalangeálny kĺb n.	5t307.6↔	O.ch.odstr.periartikulár.osifikácií:dist.radioulnár.kĺb
5t303.x	O.ch.debridement:ostatné kĺby	5t307.8↔	O.ch.odstr.periartikulár.osifikácií:ulnokarp.kĺb
5t304.0↔	Otv.ch.parc.synovektómia:humeroglenoid.kĺb	5t307.9↔	O.ch.odstr.periartikulár.osifikácií:radiokarpál.kĺb
5t304.1↔	O.ch.parciál.synovektómia:akromioklavikul.kĺb	5t307.e↔	O.ch.odstr.periartikulár.osifikácií:liosakrál.kĺb
5t304.2↔	O.ch.parciál.synovektómia:torakoskopulár.kĺb	5t307.f	O.ch.odstr.periartikulár.osifikácií:symfýza
5t304.3↔	O.ch.parciál.synovektómia:sternoklavikul.kĺb	5t307.g↔	O.ch.odstr.periartikulár.osifikácií:bedr.kĺb
5t304.4↔	Otv.ch.parciálna synovektómia:laktový kĺb	5t307.h↔	O.ch.odstr.periartikulár.osifikácií:kolen.kĺb
5t304.5↔	O.ch.parciál.synovektómia:prox.radioulnár.kĺb	5t307.j↔	O.ch.odstr.periartik.osifikácií:prox.tibiofibulár.kĺb
5t304.6↔	O.ch.parciál.synovektómia:dist.radioulnár.kĺb	5t307.k↔	O.ch.odstr.periartikulár.osifikácií:členk.kĺb h.
5t304.8↔	O.ch.parciál.synovektómia:radiokarpálny kĺb	5t307.m↔	O.ch.odstr.periartikulár.osifikácií:členk.kĺb d.
5t304.9↔	O.ch.parciál.synovektómia:ulnokarpálny kĺb	5t307.n↔	O.ch.odstr.periartikulár.osifikácií:tarzálné kĺby
5t304.e↔	O.ch.parciál.synovektómia:liosakrálny kĺb	5t307.p↔	O.ch.odstr.periartik.osifikácií:tarzometatarz.kĺby
5t304.f	Otv.chir.parc.synovektómia:symfýza	5t307.q↔	O.ch.odstr.periartikul.osifikácií:metatarzofalang.kĺ.
5t304.g↔	O.ch.parciál.synovektómia:bedr.kĺb	5t307.r↔	O.ch.odstr.periartik.osifikácií:interfalang.kĺb nohy
5t304.h↔	O.ch.parciál.synovektómia:kolen.kĺb	5t307.x	O.ch.odstr.periartikulár.osifikácií:ostatné kĺby
5t304.j↔	O.ch.parciál.synovektómia:prx.tibfib.kĺb	5t308.0↔	Otv.chir.odstr.vof.telies z kĺbu:humeroglenoid.kĺb
5t304.k↔	O.ch.parciál.synovektómia:členk.kĺb h.	5t308.1↔	O.ch.odstránenie voľných telies:akromioklavikul.kĺb
5t304.m↔	O.ch.parciál.synovektómia:členk.kĺb d.	5t308.2↔	O.ch.odstránenie voľných telies:torakoskopulár.kĺ
5t304.n↔	Otv.ch.parciál.synovektómia:tarzálné kĺby	5t308.3↔	O.ch.odstránenie voľných telies:sternoklavikul.kĺb
5t304.p↔	O.ch.parciál.synovektómia:tarzometatarz.kĺby	5t308.4↔	Otv.chir.odstr.voľných telies:laktový kĺb
5t304.q↔	O.ch.parciál.synovektómia:metatarzofalang.kĺ.	5t308.5↔	O.ch.odstránenie voľných telies:prox.radioulnár.kĺb
5t304.r↔	O.ch.parciál.synovektómia:interfalang.kĺb n.	5t308.6↔	O.ch.odstránenie voľných telies:dist.radioulnár.kĺb
5t304.x	Otv.chir.parciálna synovektómia:ostatné kĺby	5t308.8↔	O.ch.odstránenie voľných telies:radiokarpálny kĺb
5t305.0↔	Otv.chir.totál.synovektómia:humeroglenoid.kĺb	5t308.9↔	O.ch.odstránenie voľných telies:ulnokarpálny kĺb
5t305.1↔	O.ch.totálna synovektómia:akromioklavikul.kĺb	5t308.e↔	O.ch.odstránenie voľných telies:liosakrálny kĺb
5t305.2↔	O.ch.totálna synovektómia:torakoskopulár.kĺ	5t308.f	Otv.chir.odstr.voľných telies:symfýza
5t305.3↔	O.ch.totálna synovektómia:sternoklavikul.kĺb	5t308.g↔	O.ch.odstránenie voľných telies:bedr.kĺb
5t305.4↔	O.ch.totálna synovektómia:laktový kĺb	5t308.h↔	O.ch.odstránenie voľných telies:kolen.kĺb
5t305.5↔	O.ch.totálna synovektómia:prox.radioulnár.kĺb	5t308.j↔	O.ch.odstránenie voľných telies:prox.tibiofibulárny kĺb
5t305.6↔	O.ch.totálna synovektómia:dist.radioulnár.kĺb	5t308.k↔	O.ch.odstránenie voľných telies:členk.kĺb h.
5t305.8↔	O.ch.totálna synovektómia:radiokarpálny kĺb	5t308.m↔	O.ch.odstránenie voľných telies:členk.kĺb d.

5t308.n↔	O.ch.odstránenie voľných telies:tarzálné kĺby	5t30c.2↔	O.ch.odstr. častí a zvyškov väzov:torakoskapulár.kí
5t308.p↔	O.ch.odstránenie voľných telies:tarzometatarz.kĺby	5t30c.3↔	O.ch.odstr. častí a zvyškov väzov:sternoklavikul.kĺb
5t308.q↔	O.ch.odstránenie voľných telies:metatarzofalang.kí.	5t30c.4↔	Otv.ch.odstr. častí a zvyškov väzov:laktový kĺb
5t308.r↔	O.ch.odstránenie voľných telies:interfalang.kĺb n.	5t30c.5↔	O.ch.odstr. častí a zvyškov väzov:prox.radiouln.kĺb
5t308.x	O.ch.odstránenie voľných telies:ostatné kĺby	5t30c.6↔	O.ch.odstr. častí a zvyškov väzov:dist.radioulnr.kĺb
5t309.0↔	Otv.ch.exstirp.cysty(Baker.cysta):humerogl.kĺb	5t30c.8↔	O.ch.odstr. častí a zvyškov väzov:radiokarpálny kĺb
5t309.1↔	O.ch.exstirpácia cysty(Baker.cysta):akromioklavikul.kĺb	5t30c.9↔	O.ch.odstr. častí a zvyškov väzov:ulnokarpálny kĺb
5t309.2↔	O.ch.exstirpácia cysty(Baker.cysta):torakoskapulár.kĺb	5t30c.e↔	O.ch.odstr. častí a zvyškov väzov:iliosakrálny kĺb
5t309.3↔	O.ch.exstirpácia cysty(Baker.cysta):sternoklavik.kĺb	5t30c.f	O.ch.odstr. častí a zvyškov väzov:symfýza
5t309.4↔	O.ch.exstirpácia cysty(Baker.cysta):laktový kĺb	5t30c.g↔	O.ch.odstr. častí a zvyškov väzov:bedr.kĺb
5t309.5↔	O.ch.exstirpácia cysty(Baker.cysta):prox.radioulnár.kĺb	5t30c.h↔	O.ch.odstr. častí a zvyškov väzov:kolen.kĺb
5t309.6↔	O.ch.exstirpácia cysty(Baker.cysta):dist.radioulnár.kĺb	5t30c.j↔	O.ch.odstr. častí a zvyškov väzov:prox.tibiofib.kĺb
5t309.8↔	O.ch.exstirpácia cysty(Baker.cysta):radiokarpál.kĺb	5t30c.k↔	O.ch.odstr. častí a zvyškov väzov:členk.kĺb h.
5t309.9↔	O.ch.exstirpácia cysty(Baker.cysta):ulnokarpálny kĺb	5t30c.m↔	O.ch.odstr. častí a zvyškov väzov:členk.kĺb d.
5t309.e↔	O.ch.exstirpácia cysty(Baker.cysta):iliosakrálny kĺb	5t30c.n↔	O.ch.odstr. častí a zvyškov väzov:tarzálné kĺby
5t309.f	Otv.ch.exstirp.cysty(Baker.cysta):symfýza	5t30c.p↔	O.ch.odstr. častí a zvyškov väzov:tarzometatarz.kĺby
5t309.g↔	O.ch.exstirpácia cysty(Baker.cysta):bedr.kĺb	5t30c.q↔	O.ch.odstr. častí a zvyškov väzov:metatarzofal.kí.
5t309.h↔	O.ch.exstirpácia cysty(Baker.cysta):kolen.kĺb	5t30c.r↔	O.ch.odstr. častí a zvyškov väzov:interfalang.kĺb n.
5t309.j↔	O.ch.exstirpácia cysty(Baker.cysta):prox.tibiofibulárny kĺb	5t30c.x	Otv.ch.O.ch.odstr. častí a zvyškov väzov:ostatné kĺby
5t309.k↔	O.ch.exstirpácia cysty(Baker.cysta):členk.kĺb h.	5t30x.0↔	Iné otv.ch.revízie:humeroglenoidálny kĺb
5t309.m↔	O.ch.exstirpácia cysty(Baker.cysta):členk.kĺb d.	5t30x.1↔	Iné otv.ch.revízie:akromioklavikulárny kĺb
5t309.n↔	O.ch.exstirpácia cysty(Baker.cysta):tarzálné kĺby	5t30x.2↔	Iné otv.ch.revízie:torakoskapulárny kĺb
5t309.p↔	O.ch.exstirpácia cysty(Baker.cysta):tarzometatarz.kĺby	5t30x.3↔	Iné otv.ch.revízie:sternoklavikulárny kĺb
5t309.q↔	O.ch.exstirpácia cysty(Baker.cysta):metatarzofalang.kí.	5t30x.4↔	Iné otv.ch.revízie:laktový kĺb
5t309.r↔	O.ch.exstirpácia cysty(Baker.cysta):interfalang.kĺb n.	5t30x.5↔	Iné otv.ch.revízie:prox.radioulnárny kĺb
5t309.x	O.ch.exstirpácia cysty(Baker.cysta):ostatné kĺby	5t30x.6↔	Iné otv.ch.revízie:dist.radioulnárny kĺb
5t30a.0↔	Otv.ch.vlož.nosiča lieku:humeroglenoidálny kĺb	5t30x.8↔	Iné otv.ch.revízie:radiokarpálny kĺb
5t30a.1↔	O.ch.vloženie nosiča lieku:akromioklavikul.kĺb	5t30x.9↔	Iné otv.ch.revízie:ulnokarpálny kĺb
5t30a.2↔	O.ch.vloženie nosiča lieku:torakoskapulárny kĺb	5t30x.e↔	Iné otv.ch.revízie:iliosakrálny kĺb
5t30a.3↔	O.ch.vloženie nosiča lieku:sternoklavikulárny kĺb	5t30x.f	Iné otv.ch.revízie:symfýza
5t30a.4↔	Otv.chir.vloženie nosiča lieku:laktový kĺb	5t30x.g↔	Iné otv.ch.revízie:bedr.kĺb
5t30a.5↔	O.ch.vloženie nosiča lieku:prox.radioulnárny kĺb	5t30x.h↔	Iné otv.ch.revízie:kolen.kĺb
5t30a.6↔	O.ch.vloženie nosiča lieku:dist.radioulnárny kĺb	5t30x.j↔	Iné otv.ch.revízie:prox.tibiofibulárny kĺb
5t30a.8↔	O.ch.vloženie nosiča lieku:radiokarpálny kĺb	5t30x.k↔	Iné otv.ch.revízie:členkový kĺb horný
5t30a.9↔	O.ch.vloženie nosiča lieku:ulnokarpálny kĺb	5t30x.m↔	Iné otv.ch.revízie:členkový kĺb dolný
5t30a.e↔	O.ch.vlož.nosiča lieku:iliosakrálny kĺb	5t30x.n↔	Iné otv.ch.revízie:tarzálné kĺby
5t30a.f	O.ch.vloženie nosiča lieku:symfýza	5t30x.p↔	Iné otv.ch.revízie:tarzometatarzálné kĺby
5t30a.g↔	O.ch.vloženie nosiča lieku:bedrový kĺb	5t30x.q↔	Iné otv.ch.revízie:metatarzofalang.kí.
5t30a.h↔	O.ch.vloženie nosiča lieku:kolenný kĺb	5t30x.r↔	Iné otv.ch.revízie:interfalangeálny kĺb n.
5t30a.j↔	O.ch.vloženie nosiča lieku:prox.tibiofibulárny kĺb	5t30x.x	Iné otv.ch.revízie:ostatné kĺby
5t30a.k↔	O.ch.vloženie nosiča lieku:členkový kĺb horný	5t310.0↔	Otv.chir.exciz.chor.zm.č.kĺb.chrup:humerogl.kĺb
5t30a.m↔	O.ch.vlož.nosiča lieku:členkový kĺb dolný	5t310.1↔	O.ch.excizia chor.zmen.č.kĺb.chrup:akromiokl.kĺb
5t30a.n↔	O.ch.vloženie nosiča lieku:tarzálné kĺby	5t310.3↔	O.ch.excizia chor.zmen.č.kĺb.chrup:sternoklav.kĺb
5t30a.p↔	O.ch.vloženie nosiča lieku:tarzometatarzálné kĺby	5t310.4↔	O.ch.excizia chor.zmen.č.kĺb.chrup:laktový kĺb
5t30a.q↔	O.ch.vloženie nosiča lieku:metatarzofalang.kí.	5t310.5↔	O.ch.excizia chor.zmen.č.kĺb.chrup:prox.radiouln.kĺb
5t30a.r↔	O.ch.vloženie nosiča lieku:interfalang.kĺb n.	5t310.6↔	O.ch.excizia chor.zmen.č.kĺb.chrup:dist.radiouln.kĺb
5t30a.x	O.ch.vloženie nosiča lieku,ostatné kĺby	5t310.7↔	O.ch.excizia chor.zmen.č.kĺb.chrup:kĺby ruky b.n.
5t30b.0↔	Otv.ch.odstr.nosiča lieku:humeroglenoid.kĺb	5t310.8↔	O.ch.excizia chor.zmen.č.kĺb.chrup:radiokarpálny kĺb
5t30b.1↔	O.ch.odstránenie nosiča lieku:akromioklavikul.kĺb	5t310.9↔	O.ch.excizia chor.zmen.č.kĺb.chrup:ulnokarpálny kĺb
5t30b.2↔	O.ch.odstránenie nosiča lieku:torakoskapulár.kí	5t310.e↔	O.ch.excizia chor.zmen.č.kĺb.chrup:iliosakrálny kĺb
5t30b.3↔	O.ch.odstránenie nosiča lieku:sternoklavikul.kĺb	5t310.f	O.ch.excizia chor.zmen.č.kĺb.chrup:symfýza
5t30b.4↔	O.ch.odstránenie nosiča lieku:laktový kĺb	5t310.g↔	O.ch.excizia chor.zmen.č.kĺb.chrup:bedr.kĺb
5t30b.5↔	O.ch.odstránenie nosiča lieku:prox.radioulnár.kĺb	5t310.h↔	O.ch.excizia chor.zmen.č.kĺb.chrup:kolen.kĺb
5t30b.6↔	O.ch.odstránenie nosiča lieku:dist.radioulnár.kĺb	5t310.j↔	O.ch.excizia chor.zmen.č.kĺb.chrup:prox.tibiof.kĺb
5t30b.8↔	O.ch.odstránenie nosiča lieku:radiokarpálny kĺb	5t310.k↔	O.ch.excizia chor.zmen.č.kĺb.chrup:členk.kĺb h.
5t30b.9↔	O.ch.odstránenie nosiča lieku:ulnokarpálny kĺb	5t310.m↔	O.ch.excizia chor.zmen.č.kĺb.chrup:členk.kĺb d.
5t30b.e↔	O.ch.odstránenie nosiča lieku:iliosakrálny kĺb	5t310.n↔	O.ch.excizia chor.zmen.č.kĺb.chrup:tarzálné kĺby
5t30b.f	O.ch.odstránenie nosiča lieku:symfýza	5t310.p↔	O.ch.excizia chor.zmen.č.kĺb.chrup:tarzometatar.kĺby
5t30b.g↔	O.ch.odstránenie nosiča lieku:bedrový kĺb	5t310.q↔	O.ch.excizia chor.zmen.č.kĺb.chrup:metatarzofal.kí.
5t30b.h↔	O.ch.odstránenie nosiča lieku:kolenný kĺb	5t310.r↔	O.ch.excizia chor.zmen.č.kĺb.chrup:interfal.kĺb n.
5t30b.j↔	O.ch.odstránenie nosiča lieku:prox.tibiofibulár.kĺb	5t310.x	O.ch.excizia chor.zmen.č.kĺb.chrup:ostat.kĺby
5t30b.k↔	O.ch.odstránenie nosiča lieku:členk.kĺb h.	5t311.0↔	Otv.chir.refix.osteochondrál.fragmentu:humerogl.kĺb
5t30b.m↔	O.ch.odstránenie nosiča lieku:členk.kĺb d.	5t311.4↔	O.ch.refixácia osteochondrál.fragmentu:lakt. kĺb
5t30b.n↔	O.ch.odstránenie nosiča lieku:tarzálné kĺby	5t311.5↔	O.ch.refixácia osteochondrál.fragmentu:prox.radiou.kĺb
5t30b.p↔	O.ch.odstránenie nosiča lieku:tarzometatarz.kĺby	5t311.6↔	O.ch.refixácia osteochondrál.fragmentu:dist.radiou.kĺb
5t30b.q↔	O.ch.odstránenie nosiča lieku:metatarzofalang.kí.	5t311.7↔	O.ch.refixácia osteochondrál.fragmentu:kĺb ruky b.n.
5t30b.r↔	O.ch.odstránenie nosiča lieku:interfalang.kĺb n.	5t311.8↔	O.ch.refixácia osteochondrál.fragmentu:adiokarp.kĺb
5t30b.x	Otv.ch.O.ch.odstránenie nosiča lieku:ostat.kĺby	5t311.9↔	O.ch.refixácia osteochondrál.fragmentu:ulnokarp.kĺb
5t30c.0↔	O.ch.odstr. častí a zvyškov väzov:humeroglenoid.kĺb	5t311.e↔	O.ch.refixácia osteochondrál.fragmentu:iliosakr.kĺb
5t30c.1↔	O.ch.odstr. častí a zvyškov väzov:akromioklavik.kĺb	5t311.f	O.ch.refixácia osteochondrál.fragmentu:symfýza

5f311.g↔	O.ch.refixácia osteochondrál.fragmentu:bedr.kĺb	5f31a.p↔	O.ch.implant.in vitro vytvor.tk.kultúry:tarzometat.k
5f311.h↔	O.ch.refixácia osteochondrál.fragmentu:kolen.kĺb	5f31a.q↔	O.ch.implant.in vitro vytvor.tk.kultúry:metatarzof.k
5f311.j↔	O.ch.refixácia osteochondrál.fragmentu:prox.tibiof.kĺb	5f31a.r↔	O.ch.implant.in vitro vytvor.tk.kultúry:interf.kĺb n.
5f311.k↔	O.ch.refixácia osteochondrál.fragmentu:členk.kĺb h.	5f31a.x	O.ch.implant.in vitro vytvor.tk.kultúry:ostat.kĺby
5f311.m↔	O.ch.refixácia osteochondrál.fragmentu:členk.kĺb d.	5f31b.h	Implant.kostno-chrupavk.náhrady defektu kĺb.plochy kolena
5f311.n↔	O.ch.refixácia osteochondrál.fragmentu:tarzál.kĺby	5f31b.m	Implant.kostno-chrupavk.náhrady defektu kĺb.plochy členka
5f311.p↔	O.ch.refixácia osteochondrál.fragmentu:tarzometat.kĺby	5f31c.0↔	Otv.ch.vyhľad.chrupav[chondropl]:humeroglenoid.kĺb
5f311.q↔	O.ch.refixácia osteochondrál.fragmentu:metatarzof.kĺb	5f31c.1↔	O.ch.vyhľad.chrupav[chondropl]:akromioklav.kĺb
5f311.r↔	O.ch.refixácia osteochondrál.fragmentu:interfal.kĺb nohy	5f31c.3↔	O.ch.vyhľad.chrupav[chondropl]:sternoklavikul.kĺb
5f311.x	O.ch.refixácia osteochondrál.fragmentu:ostat.kĺby	5f31c.4↔	O.ch.vyhľad.chrupav[chondropl]:laktový kĺb
5f312.0↔	Otv.chir.subchondrál.spongioplast.s fix.frag:humerogl.kĺb	5f31c.5↔	O.ch.vyhľad.chrupav[chondropl]:prox.radioulnár.kĺb
5f312.4↔	O.ch.subchondrál.spongioplast.s fix.frag:laktový kĺb	5f31c.6↔	O.ch.vyhľad.chrupav[chondropl]:dist.radioulnár.kĺb
5f312.5↔	O.ch.subchondrál.spongioplast.s fix.frag:prox.radiou.k	5f31c.7↔	O.ch.vyhľad.chrupav[chondropl]:kĺby ruky
5f312.6↔	O.ch.subchondrál.spongioplast.s fix.frag:dist.radiou.k	5f31c.8↔	O.ch.vyhľad.chrupav[chondropl]:radiokarpálny kĺb
5f312.7↔	O.ch.subchondrál.spongioplast.s fix.frag:iný k.r.u.b.n.	5f31c.9↔	O.ch.vyhľad.chrupav[chondropl]:ulnokarpálny kĺb
5f312.8↔	O.ch.subchondrál.spongioplast.s fix.frag:radiokarp.k.	5f31c.e↔	O.ch.vyhľad.chrupav[chondropl]:iliosakrálny kĺb
5f312.9↔	O.ch.subchondrál.spongioplast.s fix.frag:mulnokarp.kĺb	5f31c.g↔	O.ch.vyhľad.chrupav[chondropl]:bedr.kĺb
5f312.e↔	O.ch.subchondrál.spongioplast.s fix.frag:iliosakr.kĺb	5f31c.h↔	O.ch.vyhľad.chrupav[chondropl]:kolen.kĺb
5f312.f	O.ch.subchondrál.spongioplast.s fix.frag:symfýza	5f31c.j↔	O.ch.vyhľad.chrupav[chondropl]:prox.tibiofibulár.kĺb
5f312.g↔	O.ch.subchondrál.spongioplast.s fix.frag:bedr.kĺb	5f31c.k↔	O.ch.vyhľad.chrupav[chondropl]:členk.kĺb horný
5f312.h↔	O.ch.subchondrál.spongioplast.s fix.frag:kolen.kĺb	5f31c.m↔	O.ch.vyhľad.chrupav[chondropl]:členk.kĺb dolný
5f312.j↔	O.ch.subchondrál.spongioplast.s fix.frag:prox.tibiof.k	5f31c.n↔	O.ch.vyhľad.chrupav[chondropl]:tarzálne kĺby
5f312.k↔	O.ch.subchondrál.spongioplast.s fix.frag:členk.kĺb h.	5f31c.p↔	O.ch.vyhľad.chrupav[chondropl]:tarzometatarz.kĺby
5f312.m↔	O.ch.subchondrál.spongioplast.s fix.frag:členk.kĺb d.	5f31c.q↔	O.ch.vyhľad.chrupav[chondropl]:metatarzofalang.kí.
5f312.n↔	O.ch.subchondrál.spongioplast.s fix.frag:tarzál.kĺby	5f31c.r↔	O.ch.vyhľad.chrupav[chondropl]:interfalang.kĺb n.
5f312.p↔	O.ch.subchondrál.spongioplast.s fix.frag:tarzometat.k.	5f31c.x	O.ch.vyhľad.chrupav[chondropl]:ostatné kĺby
5f312.q↔	O.ch.subchondrál.spongioplast.s fix.frag:metatarzof.k.	5f31d.0↔	Subchondr.otvor.kosti:humerogl.k
5f312.r↔	O.ch.subchondrál.spongioplast.s fix.frag:interfal.k.n.	5f31d.1↔	O.ch.subchondr.otvor.kosti(Pridie):akromiokl.k
5f312.x	O.ch.subchondrál.spongioplast.s fix.frag:ostat.kĺby	5f31d.3↔	Subchondr.otvor.kosti:sternokl.k
5f313.0↔	Otv.chir.parcálna resekcia menisku	5f31d.4↔	Subchondr.otvor.kosti:lakt.kĺb
5f313.1↔	Otv.chir.totálna resekcia menisku	5f31d.5↔	Subchondr.otvor.kosti:prox.radiou.k
5f313.2↔	Otv.chir.refixácia menisku	5f31d.6↔	Subchondr.otvor.kosti:dist.radiou.k
5f313.3↔	Otv.chir.excízia ganglia menisku	5f31d.7↔	Subchondr.otvor.kosti:iný k.ruky b.n.
5f313.4↔	Otv.chir.transplantácia menisku	5f31d.8↔	Subchondr.otvor.kosti:radiokarp.kĺb
5f313.5↔	Otv.chir.implantácia umelého (syntet.)menisku	5f31d.9↔	Subchondr.otvor.kosti:ulnokarpál.kĺb
5f313.6↔	Otv.chir.odstránenie umelého (syntet.)menisku	5f31d.e↔	Subchondr.otvor.kosti:iliosakrál.kĺb
5f317.0↔	Otv.chir.transplantácia chrupavky:humeroglenoid.kĺb	5f31d.g↔	Subchondr.otvor.kosti:bedr.kĺb
5f317.4↔	O.ch.transplant.chrupavky:laktový kĺb	5f31d.h↔	Subchondr.otv.kosti:kolen.kĺb
5f317.5↔	O.ch.transplant.chrupavky:prox.radioulnár.kĺb	5f31d.j↔	Subchondr.otvor.kosti:prox.tibiof.k.
5f317.7↔	O.ch.transplant.chrupavky:kĺby ruky b.n.	5f31d.k↔	Subchondr.otvor.kosti:členk.kĺb h.
5f317.8↔	O.ch.transplant.chrupavky:radiokarpálny kĺb	5f31d.m↔	Subchondr.otvor.kosti:členk.kĺb d.
5f317.e↔	O.ch.transplant.chrupavky:iliosakrálny kĺb	5f31d.n↔	Subchondr.otvor.kosti:tarzál.kĺby
5f317.g↔	O.ch.transplant.chrupavky:bedr.kĺb	5f31d.p↔	Subchondr.otvor.kosti:tarzometat.k.
5f317.h↔	O.ch.transplant.chrupavky:kolen.kĺb	5f31d.q↔	Subchondr.otvor.kosti:metatarzof.k.
5f317.j↔	O.ch.transplant.chrupavky:prox.tibiofib.kĺb	5f31d.r↔	Subchondr.otvor.kosti:interf.kĺb n.
5f317.k↔	O.ch.transplant.chrupavky:členk.kĺb h.	5f31d.x	Subchondr.otvor.kosti:ostat.kĺby
5f317.n↔	O.ch.transplant.chrupavky:tarzálne kĺby	5f31g↔	Otv.chir.impl.indiv.metal.náhr.chrupavky kolena
5f317.p↔	O.ch.transplant.chrupavky:tarzometatarz.kĺby	5f31h.0↔	O.ch.OP chrup.s transpl.chondroc.autol.ind.mtrix:humerogl.k
5f317.q↔	O.ch.transplant.chrupavky:metatarzofalang.kí.	5f31h.4↔	Otv.ch.OP chrup.s transpl.chondroc.autológ.ind.mtrix:lakt.k
5f317.r↔	O.ch.transplant.chrupavky:interfal.kĺb nohy	5f31h.5↔	O.ch.OP chrup.s tx.chondroc.autol.ind.mtrix:p.radiou.k
5f317.x	O.ch.transplant.chrupavky:ostatné kĺby	5f31h.7↔	O.ch.OP chrupavky s tx.chondroc.autol.ind.mtrix:i.k.ruk.b.n
5f318.0↔	Otv.chir.odobratie chrupavk.transpl:humerogl.kĺb	5f31h.8↔	O.ch.OP chrupavky s tx.chondroc.autol.ind.mtrix:radiok.k
5f318.4↔	O.ch.odobratie chrupavk.transplantátu:laktový kĺb	5f31h.e↔	O.ch.OP chrupav.s tx.chondroc.autol.ind.mtrix:iliosakr.k.
5f318.7↔	O.ch.odobratie chrupavk.transplantátu:kĺby ruky b.n	5f31h.g↔	O.ch.OP chrupavky s tx.chondroc.autol.ind.mtrix:bedr.k
5f318.g↔	O.ch.odobratie chrupavk.transplantátu:bedr.kĺb	5f31h.h↔	O.ch.OP chrupavky s tx.chondroc.autol.ind.mtrix:kol.k
5f318.h↔	O.ch.odobratie chrupavk.transplantátu:kolen.kĺb	5f31h.j↔	O.ch.OP chrupav.s tx.chondroc.autol.ind.mtrix:p.tibiof.k
5f318.k↔	O.ch.odobratie chrupavk.transplantátu:členk.kĺb h.	5f31h.k↔	O.ch.OP chrupavky s tx.chondroc.autol.ind.mtrix:členk.k.h.
5f318.x	O.ch.odobratie chrupavk.transplantátu:ostat.kĺby	5f31h.n↔	O.ch.OP chrupavky s tx.chondroc.autol.ind.mtrix:tarz.k
5f319↔	Otv.chirur.resekcia discus triangularis	5f31h.p↔	O.ch.OP chrup.s tx.chondroc.autol.ind.mtrix:tarzometat.k
5f31a.0↔	Otv.chir.impl.in vitro vytv.tk.kultúry:humerogl.k.	5f31h.q↔	O.ch.OP chrupavky s tx.chondroc.autol.ind.mtrix:mttarz.k
5f31a.4↔	O.ch.implant.in vitro vytvor.tk.kultúry:lakt.kĺb	5f31h.r↔	O.ch.OP chrupavky s tx.chondroc.autol.ind.mtrix:interf.k.n
5f31a.5↔	O.ch.implant.in vitro vytvor.tk.kultúry:prox.radiou.k	5f31h.x	O.ch.OP chrupavky s tx.chondroc.autol.ind.mtrix:ost.k
5f31a.7↔	O.ch.implant.in vitro vytvor.tk.kultúry k.ruky b.n	5f31j.0↔	Otv.chir.impl.neindiv.metal.náhr.chrupav:humerogl.k
5f31a.8↔	O.ch.implant.in vitro vytvor.tk.kultúry:radiokarp.kĺb	5f31j.1↔	O.ch.impl.neindiv.metal.náhrady chrupav:akromiok.k
5f31a.e↔	O.ch.implant.in vitro vytvor.tk.kultúry:iliosakr.kĺb	5f31j.2↔	O.ch.impl.neindiv.metal.náhrady chrupav:torakos.k
5f31a.g↔	O.ch.implant.in vitro vytvor.tk.kultúry:bedr.kĺb	5f31j.3↔	O.ch.impl.neindiv.metal.náhrady chrupav:sternokl.k
5f31a.h↔	O.ch.implant.in vitro vytvor.tk.kultúry:kolen.kĺb	5f31j.4↔	Otv.ch.impl.neindiv.metalic.náhrady chrupav:lakt.k
5f31a.j↔	O.ch.implant.in vitro vytvor.tk.kultúry:prox.tibiof.k	5f31j.5↔	O.ch.impl.neindiv.metal.náhrady chrupav:pr.radiou.k
5f31a.k↔	O.ch.implant.in vitro vytvor.tk.kultúry:členk.kĺb h	5f31j.6↔	O.ch.impl.neindiv.metal.náhrady chrupav:d.radiou.k
5f31a.n↔	O.ch.implant.in vitro vytvor.tk.kultúry:tarzál.kĺby	5f31j.7↔	O.ch.impl.neindiv.metal.náhrady chrupav:kí.ruky

5f31j.8↔	O.ch.impl.neindivid.metal.náhrady chrupav:radiokar.k	5f333↔	Otv.ch.plast.zad.skríž.väzu s autológ.patelár.šľachou
5f31j.9↔	O.ch.impl.neindivid.metal.náhrady chrupav:ulnokarp.k	5f334↔	Otv.ch.plast.zad.skríž.väzu s inou autológ.šľachou
5f31j.e↔	O.ch.impl.neindivid.metal.náhrady chrupav:iliosakr.k	5f335↔	Otv.ch.plast.zad.skríž.väzu s aloplast.väziv.náhr.
5f31j.f↔	O.ch.impl.neindivid.metal.náhrady chrupav:symfýza	5f336↔	Otv.ch.plastika mediál.väziv.komplexu kolena
5f31j.g↔	O.ch.impl.neindivid.metal.náhrady chrupav:bedr.k	5f337↔	Otv.ch.plastika laterál.väziv.komplexu kolena
5f31j.h↔	O.ch.impl.neindivid.metal.náhrady chrupav:kolen.k	5f338↔	Otv.ch.kombinovaná plastika väzov kolena
5f31j.j↔	O.ch.impl.neindivid.metal.náhrady chrupav:p.tibiof.k	5f339↔	Otv.ch.plast.väziv.aparátu dorzo-mediál.č.kolen.kĺbu
5f31j.k↔	O.ch.impl.neindivid.metal.náhrady chrupav:členk.k.h.	5f33a↔	Otv.ch.plast.väziv.aparátu dorzo-lat.č.kolen.kĺbu
5f31j.m↔	O.ch.impl.neindivid.metal.náhrady chrupav:členk.k.d.	5f33x↔	Ost.otv.chirurgické plastiky väzov kolena
5f31j.n↔	O.ch.impl.neindivid.metal.náhrady chrupav:tarzál.kí	5f340↔	Otv.chir.release laterálneho retinakula pately
5f31j.p↔	O.ch.impl.neindivid.metal.náhrady chrupav:tarzom.kĺb	5f341↔	Otv.chir.release laterál.retinakula pately s fix.závesu
5f31j.q↔	O.ch.impl.neindivid.metal.náhrady chrupav:mttarz.k	5f342↔	Otv.chir.preloženie úponu Patelár.šľ.(napr.Bandi)
5f31j.r↔	O.ch.impl.neindivid.metal.náhrady chrupav:interf.k.n	5f343↔	Otv.ch.preloženie úponu Patelár.šľachy s kost.blokom
5f31j.x	O.ch.impl.neindivid.metal.náhrady chrupav:ostat.kĺby	5f34x↔	Ost.otv.chir.zákroky na patele a závesnom aparáte
5f31k.0↔	Otv.ch.subchondr.otv.kosti s vlož.neb.impl.humerogl.kĺb	5f350↔	Otv.chir.refixácia labra
5f31k.1↔	O.ch.subchodrál.otv.kosti s vlož.nebunk.impl.akromiokl.k	5f351↔	Otv.ch.refixácia okraj.kost.lézií obl.labrum glenoidale
5f31k.3↔	O.ch.subchodrál.otv.kosti s vlož.nebunk.impl:sternokl.k	5f352↔	Otv.ch.plastika predného okraja glenoidu
5f31k.4↔	Otv.chir.subch.otv.kosti vlož.nebunk.impl:lakt.kĺb	5f353↔	Otv.ch.plastika zadného okraja glenoidu
5f31k.5↔	O.ch.subchodrál.otv.kosti s vlož.nebunk.impl:p.radiou.k	5f354↔	Otv.ch.plastika pred.č.kĺb.púzdra ramen.kĺbu
5f31k.6↔	O.ch.subchodrál.otv.kosti s vlož.nebunk.impl:d.radiou.k	5f355↔	Otv.ch.plastika zad.č.kĺb.púzdra ramen.kĺbu
5f31k.7↔	O.ch.subchodrál.otv.kosti s vlož.nebunk.impl:k.ruky.b.n	5f356↔	Otv.ch.akromioplastika s preruš.Lig.coracoacromiale
5f31k.8↔	O.ch.subchodrál.otv.kosti s vlož.nebunk.impl:radiokar.k	5f357↔	Otv.ch.rekonštrukcia rotát.manžety ramen.k. sutúrou
5f31k.9↔	O.ch.subchodrál.otv.kosti s vlož.nebunk.impl:ulnokarp.k	5f358↔	Otv.ch.rekonštr.rotátor.manžety ramen.k.transpozíciou šľ.
5f31k.e↔	O.ch.subchodrál.otv.kosti s vlož.nebunk.impl:iliosakr.k	5f359↔	Otv.ch.rekonštr.rotátor.manžety ramen.kĺbu transpl.
5f31k.g↔	O.ch.subchodrál.otv.kosti s vlož.nebunk.impl:bedr.kĺb	5f35a↔	Otv.ch.rekonštr.rotát.manžety ramen.kĺbu implantát.
5f31k.h↔	O.ch.subchodrál.otv.kosti s vlož.nebunk.impl:kolen.kĺb	5f35x↔	Ost.refix.a plastiky väz.aparátu ramen.kĺbu
5f31k.j↔	O.ch.subchodrál.otv.kosti s vlož.nebunk.impl:p.tibiof.k	5f360↔	Otv.ch.sutúra 1 fibulárneho väzu členk. kĺbu
5f31k.k↔	O.ch.subchodrál.otv.kosti s vlož.nebunk.impl:členk.kĺb.h.	5f361↔	Otv.ch.sutúra viacerých fibulár.väzov členk.kĺbu
5f31k.m↔	O.ch.subchodrál.otv.kosti s vlož.nebunk.impl:členk.k.d.	5f362↔	Otv.ch.sutúra mediál.a laterál.väziv.ap.členk.kĺbu
5f31k.n↔	O.ch.subchodrál.otv.kosti s vlož.nebunk.impl:tarzál.k	5f363↔	Otv.ch.sutúra syndesmózy členkového kĺbu
5f31k.p↔	O.ch.subchodrál.otv.kosti s vlož.nebunk.impl:tarzometat.k	5f364↔	Otv.ch.plastika fibulár.väziv.ap.autológnu šľachou
5f31k.q↔	O.ch.subchodrál.otv.kosti s vlož.nebunk.impl:mttarzof.k	5f365↔	Otv.ch.plastika fibulár.väziv.aparátu periostál.lalokom
5f31k.r↔	O.ch.subchodrál.otv.kosti s vlož.nebunk.impl:interf.k.n.	5f366↔	Otv.ch.plastika fibulár.väziv.ap.aloplastickou väz.náhradou
5f31k.x	Otv.chir.subchondr.otv.kosti vlož.neb.impl:ost.kĺby	5f367↔	Otv.ch.fixácia peroneál.šľiach väziv.ap.členk.kĺbu
5f31x.0↔	Iné otv.chir.OP na kĺbe a menisk:humeroglenoid.kĺb	5f36x↔	Ost.refixácie a plastiky väziv.aparátu členk.kĺbu
5f31x.1↔	Iné otv.chir.OP na kĺbe a menisk:akromioklavikul.kĺb	5f370↔	Otv.ch. sutúra 1 kolaterál./kapsulár.väzu ostat.kĺbov
5f31x.2↔	Iné otv.chir.OP na kĺbe a menisk:torakoskopulár.kí	5f371↔	Otv.ch. sutúry viacerých kolater./kapsulár.väzov ost.kĺbov
5f31x.3↔	Iné otv.chir.OP na kĺbe a menisk:sternoklavikul.kĺb	5f372↔	Otv.ch. sutúra prstenc.radioulnár.väzu(lig.anulare)
5f31x.4↔	Iné otv.chir.OP na kĺbe a menisk:laktový kĺb	5f373.0↔	Otv.ch. sutúra distál.radioulnár.väz.ap.bez stabilizácie
5f31x.5↔	Iné otv.chir.OP na kĺbe a menisk:prox.radioulnár.kĺb	5f374↔	Otv.ch. sutúra väzivového aparátu klavikuly
5f31x.6↔	Iné otv.chir.OP na kĺbe a menisk:dist.radioulnár.kĺb	5f375↔	Otv.ch. sutúra väz.ap.klavikuly s dlah.stabilizáciou
5f31x.7↔	Iné otv.chir.OP na kĺbe a menisk:kĺby ruky b.n.	5f376↔	Otv.ch. sutúra väz.ap.klavikuly so stabil.skrutka/drôt
5f31x.8↔	Iné otv.chir.OP na kĺbe a menisk:radiokarpálny kĺb	5f37x↔	Ost.refixácie väzivového aparátu ost.kĺbov
5f31x.9↔	Iné otv.chir.OP na kĺbe a menisk:ulnokarpálny kĺb	5f380	Artrodéza sakroiliakálneho spojenia
5f31x.e↔	Iné otv.chir.OP na kĺbe a menisk:iliosakrálny kĺb	5f381	Artrodéza symfýzy lonových kostí
5f31x.f↔	Iné otv.chir.OP na kĺbe a menisk:symfýza	5f382↔	Artrodéza bedrového kĺbu
5f31x.g↔	Iné otv.chir.OP na kĺbe a menisk:bedr.kĺb	5f383↔	Artrodéza kolenného kĺbu
5f31x.h↔	Iné otv.chir.OP na kĺbe a menisk:kolen.kĺb	5f384↔	Artrodéza ramenného kĺbu
5f31x.j↔	Iné otv.chir.OP na kĺbe a menisk:prox.tibiofibul.kĺb	5f385↔	Artrodéza laktového kĺbu
5f31x.k↔	Iné otv.chir.OP na kĺbe a menisk:členk.kĺb.h.	5f386↔	Artrodéza zápästných kĺbov
5f31x.m↔	Iné otv.chir.OP na kĺbe a menisk:členk.kĺb.d.	5f387.0↔	Artrodéza členkového kĺbu bez ďalšieho kĺbu
5f31x.n↔	Iné otv.chir.OP na kĺbe a menisk:tarzálne kĺby	5f387.1↔	Artrodéza členkového kĺbu so subtalárnym kĺbom
5f31x.p↔	Iné otv.chir.OP na kĺbe a menisk:tarzometatarz.kĺby	5f387.2↔	Artrodéza členk.kĺbu so subtalár.a Chopartovým kĺbom
5f31x.q↔	Iné otv.chir.OP na kĺbe a menisk:metatarzofalang.kí.	5f388.1↔	Artrodéza sub talo:1 časť subtalárneho kĺbu
5f31x.r↔	Iné otv.chir.OP na kĺbe a menisk:interfalang.kĺb.n.	5f388.2↔	Artrodéza sub talo:2 časti subtalárneho kĺbu
5f31x.x	Iné otv.chir.OP na kĺbe a menisk:ostatné kĺby	5f388.3↔	Artrodéza sub talo:3 časti subtalárneho kĺbu
5f320↔	Otv.ch.sutúra predného skríž.väzu	5f389.1↔	Artrodéza priehlavku a stredonožia:1 a1.2 kĺby
5f321↔	Otv.chir.sutúra zadného skríž.väzu	5f389.3↔	Artrodéza prieh.a stredon:najm.3kí.vr.kompl.artod.Lisf.kí.
5f322↔	Otv.ch.kost.refixácia pred.skríž.väzu	5f38a.1↔	Artrodézy metatarzofal.a interfal.kĺb prsta nohy:1kĺb
5f323↔	Otv.ch.kost.refixácia zadného skríž.väzu	5f38a.2↔	Artrodézy metatarzofal.a interfal.kĺb prsta nohy:2kĺby
5f324↔	Otv.ch.sutúra mediál.kapsulár.komplexu boč.väzu kolena	5f38a.3↔	Artrodézy metatarzofal.a interfal.kĺb prsta nohy:3kĺby
5f325↔	O.ch.sutúra mediál.kapsul.kompl.kolena so zákr.na menisku	5f38a.4↔	Artrodézy metatarzofal.a interfal.kĺb prsta nohy:4kĺby
5f326↔	Otv.ch.sutúra later.kapsul.komplexu bočného väzu kolena	5f38a.5↔	Artrodézy metatarzofal.a interfal.kĺb prsta nohy:5/viac.kĺb
5f327↔	O.ch.sutúra later.kapsul.kompl.kolena so zákr.na menisku	5f38a.a↔	Artrodézy metatarzofal.kĺb palca nohy
5f328↔	Otv.ch.kombinov.rekonštr.väziv.aparátu kolena	5f38a.b↔	Artrodézy interfalangeálneho kĺbu palca nohy
5f329↔	Otv.ch.sutúra dorzál.č.väziv.aparátu kolena	5f38x	Artrodézy, ost.
5f32x↔	Ostatné otv.chirur.refixácie väziv.aparátu kolena	5f390.0↔	O.ch.rozdel/prerušenie väzu:humeroglenoid.kĺb
5f330↔	Otv.ch.plast.pred.skríž.väzu s autológ.patelár.šľachou	5f390.1↔	O.ch.rozdel/prerušenie väzu:akromioklavikul.kĺb
5f331↔	Otv.ch.plast. pred.skríž.väzu s inou autológ.šľachou	5f390.3↔	O.ch.rozdel/prerušenie väzu:sternoklavikul.kĺb
5f332↔	Otv.ch.plastika pred.skríž.väzu s aloplast.väziv.náhr.	5f390.4↔	Otv.ch.rozdel/preruš.väzu:laktový kĺb

5t390.5↔	O.ch.rozdel/prerušenie väzu:prox.radioulnár.kĺb	5t39x.e↔	Iné otv.ch.OP na kĺboch:iliosakrálny kĺb
5t390.6↔	O.ch.rozdel/prerušenie väzu:dist.radioulnár.kĺb	5t39x.f	Iné otv.ch.OP na kĺboch:symfýza
5t390.7↔	O.ch.rozdel/prerušenie väzu:kĺby ruky b.n.	5t39x.g↔	Iné otv.ch.OP na kĺboch:bedr.kĺb
5t390.8↔	O.ch.rozdel/prerušenie väzu:radiokarpálny kĺb	5t39x.h↔	Iné otv.ch.OP na kĺboch:kolen.kĺb
5t390.9↔	O.ch.rozdel/prerušenie väzu:ulnokarpálny kĺb	5t39x.j↔	Iné otv.ch.OP na kĺboch:prox.tibiofibulárny kĺb
5t390.e↔	O.ch.rozdel/prerušenie väzu:iliosakrálny kĺb	5t39x.k↔	Iné otv.ch.OP na kĺboch:členk.kĺb h.
5t390.f	O.ch.rozdel/prerušenie väzu:symfýza	5t39x.m↔	Iné otv.ch.OP na kĺboch:členk.kĺb d.
5t390.g↔	O.ch.rozdel/prerušenie väzu:bedr.kĺb	5t39x.n↔	Iné otv.ch.OP na kĺboch:tarzálné kĺby
5t390.h↔	O.ch.rozdel/prerušenie väzu:kolen.kĺb	5t39x.p↔	Iné otv.ch.OP na kĺboch:tarzometatarzálné kĺby
5t390.j↔	O.ch.rozdel/prerušenie väzu:prox.tibiofibul.kĺb	5t39x.q↔	Iné otv.ch.OP na kĺboch:metatarzofalang.kí.
5t390.k↔	O.ch.rozdel/prerušenie väzu:členk.kĺb h.	5t39x.r↔	Iné otv.ch.OP na kĺboch:interfalangeálny kĺb n.
5t390.m↔	O.ch.rozdel/prerušenie väzu:členk.kĺb d.	5t39x.x	Iné otv.ch.OP na kĺboch:ostatné kĺby
5t390.n↔	O.ch.rozdel/prerušenie väzu:tarzálné kĺby	5t400.0↔	ASK asept.výplach kĺbu s drenážou:humerglenoid.kĺb
5t390.p↔	O.ch.rozdel/prerušenie väzu:tarzometatarz.kĺby	5t400.1↔	ASK asept.výplach kĺbu s drenážou:akromioklavikul.kĺb
5t390.q↔	O.ch.rozdel/prerušenie väzu:metatarzofalang.kí.	5t400.2↔	ASK asept.výplach kĺbu s drenážou:torakoskopulár.kĺb
5t390.r↔	O.ch.rozdel/prerušenie väzu:interfalang.kĺb n.	5t400.3↔	ASK asept.výplach kĺbu s drenážou:sternoklavikul.kĺb
5t390.x	O.ch.rozdel/prerušenie väzu:ostatné kĺby	5t400.4↔	ASK aseptický výplach kĺbu s drenážou:laktový kĺb
5t391.0↔	Otv.ch.artroriza:humerglenoidálny kĺb	5t400.5↔	ASK asept.výplach kĺbu s drenážou:prox.radioulnár.kĺb
5t391.1↔	Otv.ch.artroriza:akromioklavikul.kĺb	5t400.6↔	ASK asept.výplach kĺbu s drenážou: dist.radioulnár.kĺb
5t391.2↔	Otv.ch.artroriza:torakoskopulárny kĺb	5t400.8↔	ASK asept.výplach kĺbu s drenážou:radiokarpálny kĺb
5t391.3↔	Otv.ch.artroriza:sternoklavikulárny kĺb	5t400.9↔	ASK asept.výplach kĺbu s drenážou:ulnokarpálny kĺb
5t391.4↔	Otv.ch.artroriza:laktový kĺb	5t400.e↔	ASK asept.výplach kĺbu s drenážou:iliosakrálny kĺb
5t391.5↔	Otv.ch.artroriza:prox.radioulnárny kĺb	5t400.f	ASK asept.výplach kĺbu s drenážou:symfýza
5t391.6↔	Otv.ch.artroriza:dist.radioulnárny kĺb	5t400.g↔	ASK asept.výplach kĺbu s drenážou:bedr.kĺb
5t391.7↔	Otv.ch.artroriza:kĺby ruky b.n.	5t400.h↔	ASK asept.výplach kĺbu s drenážou:kolen.kĺb
5t391.8↔	Otv.ch.artroriza:radiokarpálny kĺb	5t400.j↔	ASK asept.výplach kĺbu s drenážou:prox.tibiofib.kĺb
5t391.9↔	Otv.ch.artroriza:ulnokarpálny kĺb	5t400.k↔	ASK asept.výplach kĺbu s drenážou:členk.kĺb h.
5t391.e↔	Otv.ch.artroriza:iliosakrálny kĺb	5t400.m↔	ASK asept.výplach kĺbu s drenážou:členk.kĺb d.
5t391.f	Otv.ch.artroriza:symfýza	5t400.n↔	ASK asept.výplach kĺbu s drenážou:tarzálné kĺby
5t391.g↔	Otv.ch.artroriza:bedr.kĺb	5t400.p↔	ASK asept.výplach kĺbu s drenážou:tarzometatarz.kĺby
5t391.h↔	Otv.ch.artroriza:kolen.kĺb	5t400.q↔	ASK asept.výplach kĺbu s drenážou:metatarzofalang.kí.
5t391.j↔	Otv.ch.artroriza:prox.tibiofibulárny kĺb	5t400.r↔	ASK asept.výplach kĺbu s drenážou:interfalang.kĺb n.
5t391.k↔	Otv.ch.artroriza:členk.kĺb h.	5t400.x	ASK asept.výplach kĺbu s drenážou:ostatné kĺby
5t391.m↔	Otv.ch.artroriza:členk.kĺb d.	5t401.0↔	ASK sept.výplach kĺbu s drenážou:humerglenoid.kĺb
5t391.n↔	Otv.ch.artroriza:tarzálné kĺby	5t401.1↔	ASK sept.výplach kĺbu s drenážou:akromioklavikul.kĺb
5t391.p↔	Otv.ch.artroriza:tarzometatarzálné kĺby	5t401.2↔	ASK sept.výplach kĺbu s drenážou:torakoskopulár.kĺb
5t391.q↔	Otv.ch.artroriza:metatarzofalang.kí.	5t401.3↔	ASK sept.výplach kĺbu s drenážou:sternoklavikul.kĺb
5t391.r↔	Otv.ch.artroriza:interfalang.kĺb n.	5t401.4↔	ASK septický výplach kĺbu s drenážou:laktový kĺb
5t391.x	Otv.ch.artroriza:ostatné kĺby	5t401.5↔	ASK sept.výplach kĺbu s drenážou:prox.radioulnár.kĺb
5t392.0↔	Otv.ch.dočasné fixácie:humerglenoid.kĺb	5t401.6↔	ASK sept.výplach kĺbu s drenážou: dist.radioulnár.kĺb
5t392.2↔	O.ch.dočasné fixácie:torakoskopul.kĺb	5t401.8↔	ASK sept.výplach kĺbu s drenážou:radiokarpálny kĺb
5t392.3↔	O.ch.dočasné fixácie:sternoklavikul.kĺb	5t401.9↔	ASK sept.výplach kĺbu s drenážou:ulnokarpálny kĺb
5t392.4↔	Otv.ch.dočasné fixácie:laktový kĺb	5t401.e↔	ASK sept.výplach kĺbu s drenážou:iliosakrálny kĺb
5t392.5↔	O.ch.dočasné fixácie:prox.radioulnár.kĺb	5t401.f	ASK sept.výplach kĺbu s drenážou:symfýza
5t392.6↔	O.ch.dočasné fixácie:dist.radioulnár.kĺb	5t401.g↔	ASK sept.výplach kĺbu s drenážou:bedr.kĺb
5t392.7↔	O.ch.dočasné fixácie:kĺby ruky b.n.	5t401.h↔	ASK sept.výplach kĺbu s drenážou:kolen.kĺb
5t392.8↔	O.ch.dočasné fixácie:radiokarpálny kĺb	5t401.j↔	ASK sept.výplach kĺbu s drenážou:prox.tibiofib.kĺb
5t392.9↔	O.ch.dočasné fixácie:ulnokarpálny kĺb	5t401.k↔	ASK sept.výplach kĺbu s drenážou:členk.kĺb h.
5t392.e↔	O.ch.dočasné fixácie:iliosakrálny kĺb	5t401.m↔	ASK sept.výplach kĺbu s drenážou:členk.kĺb d.
5t392.f	O.ch.dočasné fixácie:symfýza	5t401.n↔	ASK sept.výplach kĺbu s drenážou:tarzálné kĺby
5t392.g↔	O.ch.dočasné fixácie:bedr.kĺb	5t401.p↔	ASK sept.výplach kĺbu s drenážou:tarzometatarz.kĺby
5t392.h↔	O.ch.dočasné fixácie:kolen.kĺb	5t401.q↔	ASK sept.výplach kĺbu s drenážou:metatarzofalang.kí.
5t392.j↔	O.ch.dočasné fixácie:prox.tibiofibulár.kĺb	5t401.r↔	ASK sept.výplach kĺbu s drenážou:interfalang.kĺb n.
5t392.k↔	O.ch.dočasné fixácie:členk.kĺb h.	5t401.x	ASK sept.výplach kĺbu s drenážou:ostatné kĺby
5t392.m↔	O.ch.dočasné fixácie:členk.kĺb d.	5t402.0↔	ASK mobilizácia kĺbu(artrolýza):humerglenoid.kĺb
5t392.n↔	O.ch.dočasné fixácie:tarzálné kĺby	5t402.1↔	ASK mobilizácia kĺbu(artrolýza):akromioklavikul.kĺb
5t392.p↔	O.ch.dočasné fixácie:tarzometatarz.kĺby	5t402.2↔	ASK mobilizácia kĺbu(artrolýza):torakoskopulár.kĺb
5t392.q↔	O.ch.dočasné fixácie:metatarzofalang.kí.	5t402.4↔	ASK mobilizácia kĺbu(artrolýza):laktový kĺb
5t392.r↔	O.ch.dočasné fixácie:interfalang.kĺb n.	5t402.5↔	ASK mobilizácia kĺbu(artrolýza):prox.radioulnár.kĺb
5t392.x	Otv.ch.dočasné fixácie:ostatné kĺby	5t402.6↔	ASK mobilizácia kĺbu(artrolýza):dist.radioulnár.kĺb
5t39x.0↔	Iné otv.ch.OP na kĺboch:humerglenoidálny kĺb	5t402.8↔	ASK mobilizácia kĺbu(artrolýza):radiokarpálny kĺb
5t39x.1↔	Iné otv.ch.OP na kĺboch:akromioklavikulárny kĺb	5t402.9↔	ASK mobilizácia kĺbu(artrolýza):ulnokarpálny kĺb
5t39x.2↔	Iné otv.ch.OP na kĺboch:torakoskopulárny kĺb	5t402.e↔	ASK mobilizácia kĺbu(artrolýza):iliosakrálny kĺb
5t39x.3↔	Iné otv.ch.OP na kĺboch:sternoklavikulárny kĺb	5t402.g↔	ASK mobilizácia kĺbu(artrolýza):bedrový kĺb
5t39x.4↔	Iné otv.ch.OP na kĺboch:laktový kĺb	5t402.h↔	ASK mobilizácia kĺbu:artrolýza:kolenný kĺb
5t39x.5↔	Iné otv.ch.OP na kĺboch:prox.radioulnárny kĺb	5t402.j↔	ASK mobilizácia kĺbu(artrolýza):prox.tibiofibulár.kĺb
5t39x.6↔	Iné otv.ch.OP na kĺboch:dist.radioulnárny kĺb	5t402.k↔	ASK mobilizácia kĺbu(artrolýza):členk.kĺb h.
5t39x.7↔	Iné otv.ch.OP na kĺboch:kĺby ruky b.n.	5t402.m↔	ASK mobilizácia kĺbu(artrolýza):členk.kĺb d.
5t39x.8↔	Iné otv.ch.OP na kĺboch:radiokarpálny kĺb	5t402.n↔	ASK mobilizácia kĺbu(artrolýza):tarzálné kĺby
5t39x.9↔	Iné otv.ch.OP na kĺboch:ulnokarpálny kĺb	5t402.p↔	ASK mobilizácia kĺbu(artrolýza):tarzometatarz.kĺby

5t402.q↔	ASK mobilizácia kĺbu(artrolýza):metatarzofalang.kí.	5t407.2↔	Artroskop.vlož.liek.nosiča:torakoskapulár.kí
5t402.r↔	ASK mobilizácia kĺbu(artrolýza):interfalang.kĺb n.	5t407.3↔	Artroskop.vlož.liek.nosiča:sternoklavikul.kĺb
5t402.x	ASK mobilizácia kĺbu(artrolýza):ostatné kĺby	5t407.4↔	Artroskop.vlož.liek.nosiča:laktový kĺb
5t403.0↔	ASK odstránenie OSM:humeroglenoidálny kĺb	5t407.5↔	Artroskop.vlož.liek.nosiča:prox.radioulnár.kĺb
5t403.4↔	ASK odstránenie OSM:laktový kĺb	5t407.6↔	Artroskop.vlož.liek.nosiča:dist.radioulnár.kĺb
5t403.5↔	ASK odstránenie OSM:prox.radioulnárny kĺb	5t407.8↔	Artroskop.vlož.liek.nosiča:radiokarpálny kĺb
5t403.8↔	ASK odstránenie OSM:radiokarpálny kĺb	5t407.9↔	Artroskop.vlož.liek.nosiča:ulnokarpálny kĺb
5t403.9↔	ASK odstránenie OSM:ulnokarpálny kĺb	5t407.e↔	Artroskop.vlož.liek.nosiča:iliosakrálny kĺb
5t403.g↔	ASK odstránenie OSM:bedr.kĺb	5t407.f	Artroskop.vloženie liek.nosiča:symfýza
5t403.h↔	ASK odstránenie OSM:kolen.kĺb	5t407.g↔	Artroskop.vlož.liekového nosiča:bedr.kĺb
5t403.j↔	ASK odstránenie OSM:prox.tibiofibulárny kĺb	5t407.h↔	Artroskop.vlož.liek.nosiča:kolen.kĺb
5t403.k↔	ASK odstránenie OSM:členkový kĺb horný	5t407.j↔	Artroskop.vlož.liek.nosiča:prox.tibiofibulárny kĺb
5t403.m↔	ASK odstránenie OSM:členkový kĺb dolný	5t407.k↔	Artroskop.vlož.liek.nosiča:členk.kĺb h.
5t403.n↔	ASK odstránenie OSM:tarzálne kĺby	5t407.m↔	Artroskop.vlož.liek.nosiča:členk.kĺb d.
5t403.p↔	ASK odstránenie OSM:tarzometatarzálne kĺby	5t407.n↔	Artroskop.vlož.liek.nosiča:tarzálne kĺby
5t403.q↔	ASK odstránenie OSM:metatarzofalang.kí.	5t407.p↔	Artroskop.vlož.liek.nosiča:tarzometatarz.kĺby
5t403.r↔	ASK odstránenie OSM:interfalangeálny kĺb n.	5t407.q↔	Artroskop.vlož.liek.nosiča:metatarzofalang.kí.
5t403.x	ASK odstránenie osteosyntet.materiálu:ost.kĺby	5t407.r↔	Artroskop.vlož.liek.nosiča:interfalang.kĺb n.
5t404.0↔	ASK odstr.volných telies:humeroglenoidálny kĺb	5t407.x	Artroskop.vlož.liek.nosiča:ostatné kĺby
5t404.1↔	ASK odstr.volných telies:akromioklavikul.kĺb	5t408.0↔	Artroskop.odstr.liek.nosiča:humeroglenoid.kĺb
5t404.3↔	ASK odstr.volných telies:sternoklavikul.kĺb	5t408.1↔	Artroskop.odstr.liek.nosiča:akromioklavikul.kĺb
5t404.4↔	ASK odstr.volných telies:laktový kĺb	5t408.2↔	Artroskop.odstr.liek.nosiča:torakoskapulár.kí
5t404.5↔	ASK odstr.volných telies:prox.radioulnár.kĺb	5t408.3↔	Artroskop.odstr.liek.nosiča:sternoklavikul.kĺb
5t404.6↔	ASK odstr.volných telies:dist.radioulnár.kĺb	5t408.4↔	Artroskop.odstr.liek.nosiča:laktový kĺb
5t404.8↔	ASK odstr.volných telies:radiokarpálny kĺb	5t408.5↔	Artroskop.odstr.liek.nosiča:prox.radioulnár.kĺb
5t404.9↔	ASK odstr.volných telies:ulnokarpálny kĺb	5t408.6↔	Artroskop.odstr.liek.nosiča:dist.radioulnár.kĺb
5t404.g↔	ASK odstr.volných telies:bedrový kĺb	5t408.8↔	Artroskop.odstr.liek.nosiča:radiokarpálny kĺb
5t404.h↔	ASK odstr.volných telies:kolený kĺb	5t408.9↔	Artroskop.odstr.liek.nosiča:ulnokarpálny kĺb
5t404.j↔	ASK odstr.volných telies:prox.tibiofibulárny kĺb	5t408.e↔	Artroskop.odstr.liek.nosiča:iliosakrálny kĺb
5t404.k↔	ASK odstr.volných telies:členk.kĺb h.	5t408.f	Artroskop.odstránenie liek.nosiča:symfýza
5t404.m↔	ASK odstr.volných telies:členk.kĺb d.	5t408.g↔	Artroskop.odstr.liek.nosiča:bedr.kĺb
5t404.n↔	ASK odstr.volných telies:tarzálne kĺby	5t408.h↔	Artroskop.odstr.liek.nosiča:kolen.kĺb
5t404.p↔	ASK odstr.volných telies:tarzometatarz.kĺby	5t408.j↔	ASK odstr.liek.nosiča:prox.tibiofibulárny kĺb
5t404.q↔	ASK odstr.volných telies:metatarzofalang.kí.	5t408.k↔	Artroskop.odstr.liek.nosiča:členk.kĺb h.
5t404.r↔	ASK odstr.volných telies:interfalang.kĺb n.	5t408.m↔	Artroskop.odstr.liek.nosiča:členk.kĺb d.
5t404.x	ASK odstránenie volných telies:ostatné kĺby	5t408.n↔	Artroskop.odstr.liek.nosiča:tarzálne kĺby
5t405.0↔	ASK odstr.periartikul.kalcifikátov:humerogl.kĺb	5t408.p↔	Artroskop.odstr.liek.nosiča:tarzometatarz.kĺby
5t405.4↔	ASK odstr.periartikul.kalcifikátov:laktový kĺb	5t408.q↔	Artroskop.odstr.liek.nosiča:metatarzofalang.kí.
5t405.5↔	ASK odstr.periartikul.kalcifikátov:prox.radioulnár.kĺb	5t408.r↔	Artroskop.odstr.liek.nosiča:interfalang.kĺb n.
5t405.6↔	ASK odstr.periartikul.kalcifikátov:dist.radioulnár.kĺb	5t408.x	Artroskop.odstr.liek.nosiča:ostatné kĺby
5t405.8↔	ASK odstr.periartikul.kalcifikátov:radiokarpálny kĺb	5t409.0↔	ASK resek.častí ligament,zbytkov ligament:humeroglen.kĺb
5t405.9↔	ASK odstr.periartikul.kalcifikátov:ulnokarpálny kĺb	5t409.1↔	ASK resek.častí ligament,zbytkov ligament:akromioklavik.k
5t405.e↔	ASK odstr.periartikul.kalcifikátov:iliosakrálny kĺb	5t409.3↔	ASK resek.častí ligament,zbytkov ligament:sternoklavikul.k
5t405.f	ASK odstr.periartikul.kalcifikátov:symfýza	5t409.4↔	ASK resekcia častí ligament,zbytkov ligament:lakt.kĺb
5t405.g↔	ASK odstr.periartikul.kalcifikátov:bedr.kĺb	5t409.5↔	ASK resek.č.ligament,zbytkov ligament:prox.radioulná.kĺb
5t405.h↔	ASK odstr.periartikul.kalcifikátov:kolen.kĺb	5t409.6↔	ASK resek.č.ligament,zbytkov ligament:dist.radioulná.kĺb
5t405.j↔	ASK odstr.periartikul.kalcifikátov:prox.tibiofibulár.kĺb	5t409.8↔	ASK resek.č.ligament,zbytkov ligament:radiokarpálny kĺb
5t405.k↔	ASK odstr.periartikul.kalcifikátov:členk.kĺb h.	5t409.9↔	ASK resek.č.ligament,zbytkov ligament:ulnokarpálny kĺb
5t405.m↔	ASK odstr.periartikulár.kalcifikátov:členkový kĺb dolný	5t409.e↔	ASK resek.č.ligament,zbytkov ligament:iliosakrálny kĺb
5t405.n↔	ASK odstr.periartikulár.kalcifikátov:tarzálne kĺby	5t409.f	ASK resek.častí ligament,zbytkov ligament:symfýza
5t405.p↔	ASK odstr.periartikulárnych kalcifikátov:tarzometatarz.kĺby	5t409.g↔	ASK resekcia častí ligament,zbytkov ligament:bedr.kĺb
5t405.q↔	ASK odstr.periartikul.kalcifikátov:metatarzofalang.kí.	5t409.h↔	ASK resekcia častí ligament,zbytkov ligament:kolen.kĺb
5t405.r↔	ASK odstr.periartikul.kalcifikátov:interfalang.kĺb n.	5t409.j↔	ASK resek.častí ligament,zbytk.ligament:prox.tibiofibul.kĺb
5t405.x	ASK odstr.periartikulárnych kalcifikátov:ostatné kĺby	5t409.k↔	ASK resekcia častí ligament,zbytkov ligament:členk.kĺb h.
5t406.0↔	ASK asistov.ošetrovanie zlomeniny:humeroglenoid.kĺbu	5t409.m↔	ASK resek.častí ligament,zbytkov ligament:členk.kĺb dolný
5t406.4↔	ASK asistov.ošetrovanie zlomeniny:laktový kĺb	5t409.n↔	ASK resek.častí ligament,zbytkov ligament:tarzálne kĺby
5t406.5↔	ASK asistov.ošetrovanie zlomeniny:prox.radioulnár.kĺb	5t409.p↔	ASK resek.č.ligament,zbytkov ligament:tarzometatarz.kĺby
5t406.6↔	ASK asistov.ošetrovanie zlomeniny:dist.radioulnár.kĺb	5t409.q↔	ASK resek.č.ligament,zbytk.ligament:metatarzofalang.kĺby
5t406.8↔	ASK asistov.ošetrovanie zlomeniny:radiokarpálny kĺb	5t409.r↔	ASK resek.častí ligament,zbytk.ligament:interfalang.kĺb nohy
5t406.9↔	ASK asistov.ošetrovanie zlomeniny:ulnokarpálny kĺb	5t409.x	ASK resek.častí ligament,zbytkov ligament:ostatné kĺby
5t406.g↔	ASK asistov.ošetrovanie zlomeniny:bedr.kĺb	5t40x.0↔	Iné ASK revízie kĺbu:humeroglenoid.kĺb
5t406.h↔	ASK asistov.ošetrovanie zlomeniny:kolen.kĺb	5t40x.1↔	Iné ASK revízie kĺbu:akromioklavikul.kĺb
5t406.k↔	ASK asistov.ošetrovanie zlomeniny:členk.kĺb horný	5t40x.2↔	Iné artroskopické revízie kĺbu:torakoskapulár.kĺb
5t406.n↔	ASK asistov.ošetrovanie zlomeniny:tarzálne kĺby	5t40x.3↔	Iné ASK revízie kĺbu:sternoklavikul.kĺb
5t406.p↔	ASK asistov.ošetrovanie zlomeniny:tarzometatarz.kĺby	5t40x.4↔	Iné ASK revízie kĺbu:laktový kĺb
5t406.q↔	ASK asistov.ošetrovanie zlomeniny:metatarzofala.kĺby	5t40x.5↔	Iné ASK revízie kĺbu:prox.radioulnár.kĺb
5t406.r↔	ASK asistov.ošetrovanie zlomeniny:interfalang.kĺb nohy	5t40x.6↔	Iné ASK revízie kĺbu:dist.radioulnár.kĺb
5t406.x	ASK asistov.ošetrovanie zlomeniny:ostatné kĺby	5t40x.8↔	Iné ASK revízie kĺbu:radiokarpálny kĺb
5t407.0↔	Artroskop.vlož.liek.nosiča:humeroglenoid.kĺb	5t40x.9↔	Iné ASK revízie kĺbu:ulnokarpálny kĺb
5t407.1↔	Artroskop.vlož.liek.nosiča:akromioklavikul.kĺb	5t40x.e↔	Iné ASK revízie kĺbu:iliosakrálny kĺb

5t40x.f	Iné ASK revízie kĺbu:symfýza	5t414.q↔	ASK el.-term.den.syn.a tk.kĺb.púz:metatarzofal.kĺby
5t40x.g↔	Iné ASK revízie kĺbu:bedr.kĺb	5t414.r↔	ASK el.-term.den.synov.tk.kĺb.púz:interfal.kĺb nohy
5t40x.h↔	Iné ASK revízie kĺbu:kolen.kĺb	5t414.x	ASK el.-term.dener.synovie a tk.kĺb.púz:ostat.kĺby
5t40x.j↔	Iné ASK revízie kĺbu:prox.tibiofibulárny kĺb	5t41x.0↔	Iné ASK OP na synovii:humeroideálny kĺb
5t40x.k↔	Iné ASK revízie kĺbu:členk.kĺb h.	5t41x.1↔	Iné ASK OP na synovii:akromioklavikulárny kĺb
5t40x.m↔	Iné ASK revízie kĺbu:členk.kĺb d.	5t41x.2↔	Iné ASK OP na synovii:torakoskopulárny kĺb
5t40x.n↔	Iné ASK revízie kĺbu:tarzálny kĺby	5t41x.3↔	Iné ASK OP na synovii:sternoklavikulárny kĺb
5t40x.p↔	Iné ASK revízie kĺbu:tarzometatarz.kĺby	5t41x.4↔	Iné artroskop.OP na synovii:laktový kĺb
5t40x.q↔	Iné ASK revízie kĺbu:metatarzofalang.kí.	5t41x.5↔	Iné ASK OP na synovii:prox.radioulnárny kĺb
5t40x.r↔	Iné ASK revízie kĺbu:interfalang.kĺb n.	5t41x.6↔	Iné ASK OP na synovii:dist.radioulnárny kĺb
5t40x.x	Iné artroskop.revízie kĺbov:ostatné kĺby	5t41x.8↔	Iné artroskop.OP na synovii:interfalangálny kĺb
5t410.h↔	Artroskopická resekcia plica synovialis kolen.kĺbu	5t41x.9↔	Iné artroskop.OP na synovii:ulnokarpálny kĺb
5t410.x	Artroskopická resekcia plica synovialis ostat.kĺbov	5t41x.e↔	Iné artroskop.OP na synovii:iliosakrálny kĺb
5t411.g↔	ASK resekcia tuk.telesa:bedr.kĺb	5t41x.f	Iné artroskop.OP na synovii:symfýza
5t411.h↔	ASK resekcia tuk.telesa:kolen.kĺb	5t41x.g↔	Iné artroskop.OP na synovii:bedr.kĺb
5t411.x	ASK resekcia tuk.telesa:ostat.kĺby	5t41x.h↔	Iné artroskop.OP na synovii:kolen.kĺb
5t412.0↔	Artroskop.parc.synovektómia:humeroideálny kĺb	5t41x.j↔	Iné ASK OP na synovii:prox.tibiofibulárny kĺb
5t412.1↔	Artroskop.parc.synovektómia:akromioklavikul.kĺb	5t41x.k↔	Iné ASK OP na synovii:členkový kĺb horný
5t412.3↔	Artroskop.parc.synovektómia:sternoklavikul.kĺb	5t41x.m↔	Iné ASK OP na synovii:členkový kĺb dolný
5t412.4↔	Artroskop.parc.synovektómia:laktový kĺb	5t41x.n↔	Iné artroskop.OP na synovii:tarzálny kĺby
5t412.5↔	Artroskop.parc.synovektómia:prox.radioulnár.kĺb	5t41x.p↔	Iné ASK OP na synovii:tarzometatarzálny kĺby
5t412.6↔	Artroskop.parc.synovektómia:dist.radioulnár.kĺb	5t41x.q↔	Iné ASK OP na synovii:metatarzofalang.kí.
5t412.8↔	Artroskop.parc.synovektómia:radiokarpálny kĺb	5t41x.r↔	Iné ASK OP na synovii:interfalangálny kĺb n.
5t412.9↔	Artroskop.parc.synovektómia:ulnokarpálny kĺb	5t41x.x	Iné artroskop.OP na synovii:ostatné kĺby
5t412.g↔	Artroskop.parc.synovektómia:bedr.kĺb	5t420.0↔	ASK excízia poškod.tk.kĺb.chrup:humeroideálny kĺb
5t412.h↔	Artroskop.parc.synovektómia:kolen.kĺb	5t420.1↔	ASK excízia poškod.tk.kĺb.chrup:akromioklavikul.kĺb
5t412.j↔	Artroskop.parc.synovektómia:prox.tibiofibulár.kĺb	5t420.3↔	ASK excízia poškod.tk.kĺb.chrup:sternoklavikul.kĺb
5t412.k↔	Artroskop.parc.synovektómia:členk.kĺb h.	5t420.4↔	ASK exc.pošk.tk.kĺb.chrupavky:laktový kĺb
5t412.m↔	Artroskop.parc.synovektómia:členk.kĺb d.	5t420.5↔	ASK excízia poškod.tk.kĺb.chrup:prox.radioulnár.kĺb
5t412.n↔	Artroskop.parc.synovektómia:tarzálny kĺby	5t420.6↔	ASK excízia poškod.tk.kĺb.chrup:dist.radioulnár.kĺb
5t412.p↔	Artroskop.parc.synovektómia:tarzometatarz.kĺby	5t420.8↔	ASK excízia poškod.tk.kĺb.chrup:radiokarpálny kĺb
5t412.q↔	Artroskop.parc.synovektómia:metatarzofalang.kí.	5t420.9↔	ASK excízia poškod.tk.kĺb.chrup:ulnokarpálny kĺb
5t412.r↔	Artroskop.parc.synovektómia:interfalang.kĺb n.	5t420.e↔	ASK excízia poškod.tk.kĺb.chrup:iliosakrálny kĺb
5t412.x	Artroskop.parc.synovektómia:ostatné kĺby	5t420.f	ASK exc.pošk.tk.kĺb.chrupavky:symfýza
5t413.0↔	Artroskop.totál.synovektómia:humeroideálny kĺb	5t420.g↔	ASK excízia poškod.tk.kĺb.chrup:bedr.kĺb
5t413.1↔	Artroskop.totál.synovektómia:akromioklavikul.kĺb	5t420.h↔	ASK excízia poškod.tk.kĺb.chrup:kolen.kĺb
5t413.3↔	Artroskop.totál.synovektómia:sternoklavikul.kĺb	5t420.j↔	ASK exc.pošk.tk.kĺb.chrup:prox.tibiofibulár.kĺb
5t413.4↔	Artroskop.totál.synovektómia:laktový kĺb	5t420.k↔	ASK exc.pošk.tk.kĺb.chrup:členk.kĺb horný
5t413.5↔	Artroskop.totál.synovektómia:prox.radioulnár.kĺb	5t420.m↔	ASK exc.pošk.tk.kĺb.chrup:členk.kĺb dolný
5t413.6↔	Artroskop.totál.synovektómia:dist.radioulnár.kĺb	5t420.n↔	ASK exc.pošk.tk.kĺb.chrup:tarzálny kĺby
5t413.8↔	Artroskop.totál.synovektómia:radiokarpálny kĺb	5t420.p↔	ASK exc.pošk.tk.kĺb.chrup:tarzometatarz.kĺby
5t413.9↔	Artroskop.totál.synovektómia:ulnokarpálny kĺb	5t420.q↔	ASK exc.pošk.tk.kĺb.chrup:metatarzofalang.kí.
5t413.g↔	Artroskop.totál.synovektómia:bedr.kĺb	5t420.r↔	ASK exc.pošk.tk.kĺb.chrup:interfalang.kĺb nohy
5t413.h↔	Artroskop.totálna synovektómia:kolen.kĺb	5t420.x	ASK excízia poškod.tk.kĺb.chrupavky:ostatné kĺby
5t413.j↔	Artroskop.totál.synovektómia:prox.tibiofibulár.kĺb	5t421.0↔	ASK refixácia osteochondr.fragm:humeroideálny kĺb
5t413.k↔	Artroskop.totál.synovektómia:členk.kĺb h.	5t421.1↔	ASK refixácia osteochondr.fragm:akromioklavikul.kĺb
5t413.m↔	Artroskop.totál.synovektómia:členk.kĺb d.	5t421.4↔	ASK refixácia osteochondr.fragm:laktový kĺb
5t413.n↔	Artroskop.totál.synovektómia:tarzálny kĺby	5t421.5↔	ASK refix.osteochon.fragm:prox.radioulnár.kĺb
5t413.p↔	Artroskop.totál.synovektómia:tarzometatarz.kĺby	5t421.6↔	ASK refix.osteochon.fragm:dist.radioulnár.kĺb
5t413.q↔	Artroskop.totál.synovektómia:metatarzofalang.kí.	5t421.8↔	ASK refix.osteochon.fragm:radiokarpálny kĺb
5t413.r↔	Artroskop.totál.synovektómia:interfalang.kĺb n.	5t421.9↔	ASK refix.osteochon.fragm:ulnokarpálny kĺb
5t413.x	Artroskop.totál.synovektómia:ostatné kĺby	5t421.e↔	ASK refix.osteochon.fragm:iliosakrálny kĺb
5t414.0↔	ASK el.-term.dener.syn.a tk.kĺb.púzdra:humeroideálny kĺb	5t421.g↔	ASK refix.osteochon.fragm:bedr.kĺb
5t414.1↔	ASK el.-term.dener.synovie a tk.kĺb.púzdra:akromioklavikul.kĺb	5t421.h↔	ASK refix.osteochon.fragm:kolen.kĺb
5t414.2↔	ASK el.-term.dener.syn.a tk.kĺb.púzdra:torakoskop.kĺb	5t421.j↔	ASK refix.osteochon.fragm:prox.tibiofibul.kĺb
5t414.3↔	ASK el.-term.dener.syn.a tk.kĺb.púzdra:sternoklavikul.kĺb	5t421.k↔	ASK refix.osteochon.fragm:členk.kĺb horný
5t414.4↔	ASK el.-term.dener.syn.a tk.kĺb.púzdra:laktový kĺb	5t421.m↔	ASK refixácia osteochondr.fragm:členk.kĺb dolný
5t414.5↔	ASK el.-term.dener.syn.a tk.kĺb.púz:prox.radiouln.kĺb	5t421.n↔	ASK refixácia osteochondr.fragm:tarzálny kĺby
5t414.6↔	ASK el.-term.dener.syn.a tk.kĺb.púz:dist.radiouln.kĺb	5t421.p↔	ASK refixácia osteochondr.fragm:tarzometatarz.kĺby
5t414.8↔	ASK elektroterm.dener.syn.a tk.kĺb.púz:radiokarp.kĺb	5t421.q↔	ASK refix.osteochon.fragm:metatarzofalang.kí.
5t414.9↔	ASK el.-term.dener.syn.a tk.kĺb.púz:ulnokarpál.kĺb	5t421.r↔	ASK refix.osteochon.fragm:interfalang.kĺb nohy
5t414.e↔	ASK el.-term.dener.syn.a tk.kĺb.púz:iliosakráln.kĺb	5t421.x	ASK refixácia osteochondr.fragm:ostatné kĺby
5t414.f	ASK el.-term.dener.syn.a tk.kĺb.púzdra:symfýza	5t422.0↔	ASK subchondr.spongioplastika:humeroideálny kĺb
5t414.g↔	ASK el.-term.dener.synovie a tk.kĺb.púzdra:bedr.kĺb	5t422.1↔	ASK subchondr.spongioplastika:akromioklavikul.kĺb
5t414.h↔	ASK el.-term.dener.synovie a tk.kĺb.púzdra:kolen.kĺb	5t422.4↔	ASK subchondrál.spongioplastika:laktový kĺb
5t414.j↔	ASK el.-term.dener.syn.a tk.kĺb.púz:prox.tibiofibul.kĺb	5t422.5↔	ASK subchondr.spongioplastika:prox.radiouln.kĺb
5t414.k↔	ASK el.-term.dener.syn.a tk.kĺb.púz:členk.kĺb horný	5t422.6↔	ASK subchondr.spongioplastika:dist.radiouln.kĺb
5t414.m↔	ASK el.-term.dener.syn.a tk.kĺb.púz:členk.kĺb dolný	5t422.8↔	ASK subchondr.spongioplastika:radiokarp.kĺb
5t414.n↔	ASK el.-term.dener.synov.a tk.kĺb.púz:tarzálny kĺby	5t422.9↔	ASK subchondr.spongioplastika:ulnokarpálny kĺb
5t414.p↔	ASK el.-term.dener.syn.a tk.kĺb.púz:tarzometatarz.kĺby	5t422.g↔	ASK subchondr.spongioplastika:bedr.kĺb

5t422.h↔	ASK subchondr.spongioplastika:kolen.kĺb	5t42c.q↔	ASK vyhlad.chrupav[chondrop]:metatarzofalang.kĺby
5t422.j↔	ASK subchondr.spongioplast:prox.tibiofibul.kĺb	5t42c.r↔	ASK vyhlad.chrupav[chondrop]:interfalang.kĺb nohy
5t422.k↔	ASK subchondr.spongioplastika:členk.kĺb horný	5t42c.x	Artrioskop.vyhľadenie chrupavky:ostatné kĺby
5t422.m↔	ASK subchondr.spongioplastika:členk.kĺb dolný	5t42d.0↔	ASK subchondr.otv.kosti:humerochl.kĺb
5t422.n↔	ASK subchondr.spongioplast:tarzálné kĺby	5t42d.1↔	ASK subchondr.otv.kosti:akromiokl.kĺb
5t422.p↔	ASK subchondr.spongioplast:tarzometatar.kĺb	5t42d.3↔	ASK subchondr.otv.kosti:sternoklavik.kĺb
5t422.q↔	ASK subchondr.spongioplastika:metatarzofala.kĺ.	5t42d.4↔	ASK subchondr.otv.kosti:laktový kĺb
5t422.r↔	ASK subchondr.spongioplast:interfalang.kĺb n.	5t42d.5↔	ASK subchondr.otv.kosti:prox.radiouln.kĺb
5t422.x	ASK subchondr.spongioplastika:ostatné kĺby	5t42d.6↔	ASK subchondr.otv.kosti:dist.radiouln.kĺb
5t423.10↔	Artrioskopická parciálna resekcia menisku	5t42d.8↔	ASK subchondr.otv.kosti:radiokarp.kĺb
5t423.11↔	Artrioskopická totálna resekcia menisku	5t42d.9↔	ASK subchondr.otv.kosti:ulnokarpál.kĺb
5t423.20↔	Artrioskopická refixácia menisku	5t42d.e↔	ASK subchondr.otv.kosti:iliosakráln.kĺb
5t423.21↔	Artrioskopická suture menisku, jednoduchá	5t42d.g↔	ASK subchondr.otv.kosti:bedrový kĺb
5t423.22↔	Artrioskopická suture menisku, zložitá	5t42d.h↔	ASK subchondr.otv.kosti:kolený kĺb
5t423.3↔	Artrioskopická implantácia umelého menisku	5t42d.j↔	ASK subchondr.otv.kosti:prox.tibiofib.kĺb
5t423.4↔	Artrioskopické odstránenie umelého menisku	5t42d.k↔	ASK subchondr.otv.kosti:členk.kĺb horný
5t423.x↔	Ostatné artrioskopické operácie menisku	5t42d.m↔	ASK subchondr.otv.kosti:členk.kĺb dolný
5t426.0↔	ASK odber chondrál.transplantátu:humeroqlenoid.kĺb	5t42d.n↔	ASK subchondr.otv.kosti:tarzálné kĺby
5t426.4↔	ASK odber chondrál.transpl:laktový kĺb	5t42d.p↔	ASK subchondr.otv.kosti:tarzometatar.kĺby
5t426.g↔	ASK odber chondrálneho transpl:bedr.kĺb	5t42d.q↔	ASK subchondr.otv.kosti:metatarzofalang.kĺb
5t426.h↔	ASK odber chondrálneho transpl:kolen.kĺb	5t42d.r↔	ASK subchondr.otv.kosti:interfalang.kĺb nohy
5t426.k↔	ASK odber chondrálneho transpl:členk.kĺb h.	5t42d.x	ASK subchondr.otv.kosti:ostatné kĺby
5t426.x	ASK odber chondrálneho transpl:ostatné kĺby	5t42e.0↔	ASK subchondr.otv.kosti:acelul.impl:humeroqlen.kĺb
5t427.0↔	ASK transpl.chrupavky:humeroqlenoid.kĺb	5t42e.1↔	ASK subchondr.otv.kosti:acelul.impl:akromioklavik.kĺb
5t427.4↔	Artrioskop.transpl.chrupav:laktový kĺb	5t42e.3↔	ASK subchondr.otv.kosti:acelul.impl:sternoklavik.kĺb
5t427.5↔	ASK transplantácia chrupavky:prox.radioulnár.kĺb	5t42e.4↔	ASK subchondr.otv.kosti:acelul.impl:laktový kĺb
5t427.6↔	ASK transplantácia chrupavky:dist.radioulnár.kĺb	5t42e.5↔	ASK subchondr.otv.kosti:acelul.impl:prox.radiouln.kĺb
5t427.8↔	ASK transplantácia chrupavky:radiokarpálny kĺb	5t42e.6↔	ASK subchondr.otv.kosti:acelul.impl:dist.radiouln.kĺb
5t427.9↔	ASK transplantácia chrupavky:ulnokarpálny kĺb	5t42e.8↔	ASK subchondr.otv.kosti:acelul.impl:radiokarpál.kĺb
5t427.g↔	Artrioskop.transpl.chrupavky:bedr.kĺb	5t42e.9↔	ASK subchondr.otv.kosti:acelul.impl:ulnokarpál.kĺb
5t427.h↔	Artrioskop.transpl.chrupavky:kolen.kĺb	5t42e.e↔	ASK subchondr.otv.kosti:acelul.impl:iliosakráln.kĺb
5t427.j↔	ASK transpl.chrupavky:prox.tibiofibulárny kĺb	5t42e.g↔	ASK subchondr.otv.kosti:acelul.implant:bedr.kĺb
5t427.k↔	Artrioskop.transpl.chrupavky:členk.kĺb h.	5t42e.h↔	ASK subchondr.otv.kosti:acelul.implant:kolen.kĺb
5t427.n↔	Artrioskop.transpl.chrupavky:tarzálné kĺby	5t42e.j↔	ASK subchondr.otv.kosti:acelul.implant:prox.tibiofib.kĺb
5t427.p↔	ASK transplantácia chrupavky:tarzometatar.kĺby	5t42e.k↔	ASK subchondr.otv.kosti:acelul.implant:členk.kĺb horný
5t427.q↔	ASK transplantácia chrupavky:metatarzofalang.kĺby	5t42e.m↔	ASK subchondr.otv.kosti:acelul.implant:členk.kĺb dol.
5t427.r↔	ASK transpl.chrupavky:interfalang.kĺb nohy	5t42e.n↔	ASK subchondr.otv.kosti:acelul.implant:tarzálné kĺby
5t427.x	Artrioskop.transpl.chrupavky:ostatné kĺby	5t42e.p↔	ASK subchondr.otv.kosti:acelul.implant:tarzometatar.kĺby
5t428.0↔	ASK impl.in vitr.vypest.tk.kult:humeroqlenoid.kĺb	5t42e.q↔	ASK subchondr.otv.kosti:acelul.implant:metatarzofalang.kĺ.
5t428.4↔	ASK impl.in vitro vypest.tk.kult: laktový kĺb	5t42e.r↔	ASK subchondr.otv.kosti:acelul.implant:interfalang.kĺb n.
5t428.5↔	ASK impl.in vitr.vypest.tk.kult:prox.radiouln.kĺb	5t42e.x	ASK subchondr.otv.kosti:acelul.implant:ostatné kĺby
5t428.6↔	ASK impl.in vitr.vypes.tk.kult:dist.radiouln.kĺb	5t42f.0↔	ASK OP chrup.s tx.chondr-autológ.ind.matr:humeroqlen.kĺb
5t428.8↔	ASK impl.in vitr.vypes.tk.kult: radiokarpál.kĺb	5t42f.4↔	ASK OP chrup.s tx.chondr-autológ.ind.matr:lakt.kĺb
5t428.9↔	ASK impl.in vitr.vypes.tk.kult: ulnokarpál.kĺb	5t42f.5↔	ASK OP chrup.s tx.chondr-autológ.ind.matr:prox.radiouln.k
5t428.g↔	ASK implantácia in vitro vypes.tk.kult:bedr.kĺb	5t42f.6↔	ASK OP chrup.s tx.chondr-autológ.ind.matr:dist.radiouln.kĺb
5t428.h↔	ASK impl.in vitro vypes.tk.kult:kolen.kĺb	5t42f.8↔	ASK OP chrup.s tx.chondr-autológ.ind.matr:radiokarpál.kĺb
5t428.j↔	ASK impl.in vitr.vypes.tk.kult:prox.tibiofib.kĺb	5t42f.9↔	ASK OP chrup.s tx.chondr-autológ.ind.matr:ulnokarpál.kĺb
5t428.k↔	ASK impl.in vitr.vypes.tk.kult:členk.kĺb hor.	5t42f.g↔	ASK OP chrup.s tx.chondr-autológ.ind.matr:bedr.kĺb
5t428.n↔	ASK impl.in vitr.vypes.tk.kult:tarzálné kĺby	5t42f.h↔	ASK OP chrup.s tx.chondr-autológ.ind.matr:kolen.kĺb
5t428.p↔	ASK impl.in vitr.vypes.tk.kult:tarzometatar.kĺby	5t42f.j↔	ASK OP chrup.s tx.chondr.-autológ.ind.matr:prox.tibiofib.kĺb
5t428.q↔	ASK impl.in vitr.vypes.tk.kult:metatarzofalang.kl.	5t42f.k↔	ASK OP chrup.s tx.chondr-autológ.ind.matr:členk.kĺb hor.
5t428.r↔	ASK impl.in vitr.vypes.tk.kult:interfalang.kĺb n.	5t42f.n↔	ASK OP chrup.s tx.chondr-autológ.ind.matr:tarzáln.kĺby
5t428.x	ASK impl.in vitro vypes.tk.kult:ostatné kĺby	5t42f.p↔	ASK OP chrup.s tx.chondr-autológ.ind.matr:tarzometatar.kĺby
5t429↔	ASK resekcia discus triangularis	5t42f.q↔	ASK OP chrup.s tx.chondr-autológ.ind.matr:mttarzofag.kĺby
5t42c.0↔	ASK vyhlad.chrupav[chondrop]:humeroqlenoid.kĺb	5t42f.r↔	ASK OP chrup.s tx.chondr-autológ.ind.matr:interfalang.kĺb nohy
5t42c.1↔	ASK vyhlad.chrupav[chondrop]:akromioklavikul.kĺb	5t42f.x	ASK OP chrup.s transpl.chondr-autológ.ind.matr:ost.kĺby
5t42c.3↔	ASK vyhlad.chrupav[chondrop]:sternoklavikul.kĺb	5t42g↔	ASK suture/napnutie disc.triangularis
5t42c.4↔	ASK vyhlad.chrup[chondrop]:laktový kĺb	5t42h.0↔	ASK resekcia 1/viac.osteofytov:humeroqlenoid.kĺb
5t42c.5↔	ASK vyhlad.chrup[chondrop]:prox.radioulnár.kĺb	5t42h.1↔	ASK resekcia 1/viac.osteofytov:akromioklavikul.kĺb
5t42c.6↔	ASK vyhlad.chrup[chondrop]:dist.radioulnár.kĺb	5t42h.2↔	ASK resekcia 1/viac.osteofytov:torakoskopul.kĺb
5t42c.8↔	ASK vyhlad.chrupav[chondrop]:radiokarpálny kĺb	5t42h.3↔	ASK resekcia 1/viac.osteofytov:sternoklavikul.kĺb
5t42c.9↔	ASK vyhladenie chrup[chondrop]:ulnokarpálny kĺb	5t42h.4↔	ASK resekcia 1/viac.osteofytov:laktový kĺb
5t42c.e↔	ASK vyhladenie chrup[chondrop]:iliosakrálny kĺb	5t42h.5↔	ASK resekcia 1/viac.osteofytov:prox.radioulnár.kĺb
5t42c.g↔	ASK vyhladenie chrup[chondrop]:bedr.kĺb	5t42h.6↔	ASK resekcia 1/viac.osteofytov:dist.radioulnár.kĺb
5t42c.h↔	ASK vyhladenie chrup[chondrop]:kolen.kĺb	5t42h.8↔	ASK resekcia 1/viac.osteofytov:radiokarpálny kĺb
5t42c.j↔	ASK vyhladenie chrup[chondrop]:prox.tibiofibulár.kĺb	5t42h.9↔	ASK resekcia 1/viac.osteofytov:ulnokarpálny kĺb
5t42c.k↔	ASK vyhladenie chrup[chondrop]:členk.kĺb hor.	5t42h.e↔	ASK resekcia 1/viac.osteofytov:iliosakrálny kĺb
5t42c.m↔	ASK vyhladenie chrup[chondrop]:členk.kĺb dol.	5t42h.f	ASK resekcia 1/viac.osteofytov:symfýza
5t42c.n↔	ASK vyhladenie chrup[chondrop]:tarzálné kĺby	5t42h.g↔	ASK resekcia 1/viac.osteofytov:bedr.kĺb
5t42c.p↔	ASK vyhlad.chrupav[chondrop]:tarzometatar.kĺby	5t42h.h↔	ASK resekcia 1/viac.osteofytov:kolen.kĺb

5t42h.j↔	ASK resekcia 1/viac.osteofytov:prox.tibiofibul.kĺb	5t452.x↔	Artros.výmena transpl.predného skríž.väzu:iné
5t42h.k↔	ASK resekcia 1/viac.osteofytov:členk.kĺb horný	5t453.0↔	ASK výmena transpl.zad.skříž.väzu:autológ.patel.šlach.
5t42h.m↔	ASK resekcia 1/viac.osteofytov:členk.kĺb dolný	5t453.1↔	ASK výmena transpl.zad.skříž.väzu:i.autol.šlachou
5t42h.n↔	ASK resekcia 1/viac.osteofytov:tarzálné kĺby	5t453.2↔	ASK výmena transpl.zad.skříž.väzu:alopl.náhr.väzu
5t42h.p↔	ASK resekcia 1/viac.osteofytov:tarzometatar.kĺby	5t453.3↔	ASK výmena transpl.zad.skříž.väzu:alog.šlachou
5t42h.q↔	ASK resekcia 1/viac.osteofytov:metatarzofalan.kĺby	5t453.x↔	ASK výmena transpl.zad.skříž.väzu:iné
5t42h.r↔	ASK resekcia 1/viac.osteofytov:interfalan.kĺb nohy	5t45x↔	Ost.ASK odstr./výmena transplantátu väzu na kolene
5t42h.x	ASK resekcia 1/viac.osteofytov:ostatné kĺby	5t490.0↔	ASK rozdelenie/preruš.väzu:humerglenoid.kĺb
5t42i.0↔	Iné artroskop.OP na chrup.a menisk:humerglenoid.kĺb	5t490.1↔	ASK rozdelenie/preruš.väzu:akromioklavikul.kĺb
5t42i.1↔	Iné ASK OP na chrup.a menisk:akromioklavikul.kĺb	5t490.3↔	ASK rozdelenie/preruš.väzu:sternoklavikul.kĺb
5t42i.2↔	Iné artroskop.OP na chrup.a menisk:torakoskop.kĺb	5t490.4↔	ASK rozdel./prerušenie väzu:laktový kĺb
5t42i.3↔	Iné artroskop.OP na chrup.a menisk:sternoklavikul.kĺb	5t490.5↔	ASK rozdelenie/preruš.väzu:prox.radioulnár.kĺb
5t42i.4↔	Iné artroskop.OP na chrup.a menisk:laktový kĺb	5t490.6↔	ASK rozdelenie/preruš.väzu:dist.radioulnár.kĺb
5t42i.5↔	Iné ASK OP na chrup.a menisk:prox.radioulnár.kĺb	5t490.8↔	ASK rozdel./preruš.väzu:radiokarpálny kĺb
5t42i.6↔	Iné ASK OP na chrup.a menisk:dist.radioulnár.kĺb	5t490.9↔	ASK rozdelenie/preruš.väzu:ulnokarpálny kĺb
5t42i.8↔	Iné artroskop.OP na chrup.a menisk:radiokarpálny kĺb	5t490.g↔	ASK rozdelenie/preruš.väzu:bedr.kĺb
5t42i.9↔	Iné artroskop.OP na chrup.a menisk:ulnokarpálny kĺb	5t490.h↔	ASK rozdelenie/preruš.väzu:kolen.kĺb
5t42i.e↔	Iné artroskop.OP na chrup.a menisk:iliosakrálny kĺb	5t490.j↔	ASK rozdelenie/preruš.väzu:prox.tibiofibulár.kĺb
5t42i.f	Iné artroskop.OP na chrup.a menisk:symfýza	5t490.k↔	Artroskopické rozdel./preruš.väzu:členk.kĺb h.
5t42i.g↔	Iné artroskop.OP na chrup.a menisk:bedr.kĺb	5t490.m↔	ASK rozdelenie/preruš.väzu:členk.kĺb d.
5t42i.h↔	Iné artroskop.OP na chrup.a menisk:kolen.kĺb	5t490.n↔	ASK rozdelenie/preruš.väzu:tarzálné kĺby
5t42i.j↔	Iné ASK OP na chrup.a menisk:prox.tibiofibulár.kĺb	5t490.p↔	ASK rozdelenie/preruš.väzu:tarzometatarz.kĺby
5t42i.k↔	Iné artroskop.OP na chrup.a menisk:členk.kĺb h.	5t490.q↔	ASK rozdelenie/preruš.väzu:metatarzofalang.kĺbov
5t42i.m↔	Iné artroskop.OP na chrup.a menisk:členk.kĺb d.	5t490.r↔	ASK rozdelenie/preruš.väzu:interfalan.kĺb n.
5t42i.n↔	Iné artroskop.OP na chrup.a menisk:tarzálné kĺby	5t490.x	Artroskopické rozdel./preruš.väzu:ostatné kĺby
5t42i.p↔	Iné artroskop.OP na chrup.a menisk:tarzometatarz.kĺby	5t491.0↔	ASK debridement šlachy:humerglenoid.kĺb
5t42i.q↔	Iné ASK OP na chrup.a menisk:metatarzofalang.kĺ.	5t491.4↔	ASK debridement šlachy:laktový kĺb
5t42i.r↔	Iné artroskop.OP na chrup.a menisk:interfalan.kĺb n.	5t491.5↔	ASK debridement šlachy:prox.radioulnár.kĺb
5t42i.x	Iné artroskop.OP na chrup.a menisk:ostatné kĺby	5t491.h↔	ASK debridement šlachy:kolen.kĺb
5t430↔	Artroskopická súťura predného skříženého väzu	5t491.k↔	ASK debridement šlachy:členk.kĺb h.
5t431↔	Artroskopická súťura zadného skříženého väzu	5t491.x↔	ASK debridement šlachy:ostatné kĺby
5t432↔	Artroskopická kostná refixácia skříženého väzu	5t492.0↔	ASK resekcia ganglia:humerglenoid.kĺb
5t433↔	ASK plastika predného skříž.väzu autológ.patelár.ligament	5t492.h↔	ASK resekcia ganglia:kolen.kĺb
5t434↔	ASK plastika pred.skříž.väzu iným autológ.ligamentom	5t492.x↔	ASK resekcia ganglia:ostatné kĺby
5t435↔	ASK plastika pred.skříženého väzu s aloplastickou náhradou	5t49x.0↔	Ostatné artroskopické OP:humerglenoidálny kĺb
5t436↔	ASK plastika zad.skříž.väzu s autogénnou Patelár.šlachou	5t49x.1↔	Ostatné artroskopické OP:akromioklavikulárny kĺb
5t437↔	ASK plastika zad.skříženého väzu s iným autológ.ligamentom	5t49x.2↔	Ostatné artroskopické OP:torakoskopulárny kĺb
5t438↔	ASK plastika zadného skříženého väzu s aloplast.náhradou	5t49x.3↔	Ostatné artroskopické OP:sternoklavikulárny kĺb
5t439↔	Artroskop.uvoľnenie kolenného púzdra (lateral release)	5t49x.4↔	Ostatné artroskopické OP:laktový kĺb
5t43a↔	ASK súťura mediál.kapsuloligamentóz.aparátu kolen.kĺbu	5t49x.5↔	Ostatné artroskopické OP:prox.radioulnárny kĺb
5t43b↔	ASK súťura laterál.kapsuloligamentóz.aparátu kolen.kĺbu	5t49x.6↔	Ostatné artroskopické OP:dist.radioulnárny kĺb
5t43c↔	ASK súťura dorzál.kapsuloligamentóz.aparátu kolen.kĺbu	5t49x.8↔	Ostatné artroskopické OP:radiokarpálny kĺb
5t43d↔	ASK plastika mediál.kapsuloligamentóz.aparátu kolen.kĺbu	5t49x.9↔	Ostatné artroskopické OP:ulnokarpálny kĺb
5t43e↔	ASK plastika laterál.kapsuloligamentóz.aparátu kolen.kĺbu	5t49x.e↔	Ostatné artroskopické OP:iliosakrálny kĺb
5t43f↔	ASK plastika dorzál.kapsuloligamentóz.aparátu kolen.kĺbu	5t49x.f	Ostatné artroskopické OP:symfýza
5t43g↔	ASK plastika pred.skříženého väzu s alogénnym ligamentom	5t49x.g↔	Ostatné artroskopické OP:bedr.kĺb
5t43h↔	ASK plastika zadného skříž.väzu s alogénnym ligamentom	5t49x.h↔	Ostatné artroskopické OP:kolen.kĺb
5t43x↔	Ost.ASK refix.a plastiky na kapsuloligament.ap.kolen.kĺbu	5t49x.j↔	Ostatné artroskopické OP:prox.tibiofibulárny kĺb
5t440↔	Artroskopická refixácia labrum glenoidale stehom	5t49x.k↔	Ostatné artroskopické OP:členk.kĺb h.
5t441↔	Artroskopická refixácia labrum glenoidale inými metódami	5t49x.m↔	Ostatné artroskopické OP:členk.kĺb d.
5t442↔	Artroskopická refixácia kost.defektu labra	5t49x.n↔	Ostatné artroskopické OP:tarzálné kĺby
5t443↔	Artroskopická zväčšenie subakromiálneho priestoru	5t49x.p↔	Ostatné artroskopické OP:tarzometatarzálné kĺby
5t444.0↔	ASK rekonštrukcia rotátorovej manžety, jednoduchá	5t49x.q↔	Ostatné artroskopické OP:metatarzofalang.kĺ.
5t444.1↔	ASK rekonštrukcia rotátorovej manžety, zložitá	5t49x.r↔	Ostatné artroskopické OP:interfalanálny kĺb n.
5t444.2↔	ASK implant.vstrebateľ.fyzickej bariéry pri sy rotátor.manžety	5t49x.x	Ostatné artroskopické OP:ostatné kĺby
5t444.x↔	Artroskopická OP rotátorovej manžety, iná	5t500.0↔	Impl.totál.endoprotézy bedr.kĺbu,necement.
5t445↔	ASK spevnenie púzdra s fixáciou na glenoid stehom	5t500.1↔	Implantácia totál.endoprotézy bedr.kĺbu, cement.
5t446↔	ASK rekonštrukcia rotátor.manžety pomocou transplantátu	5t500.2↔	Impl.totál.endoprotézy bedr.kĺbu,hybrid čiastoč.cement.
5t447↔	Artroskopická tenotómia šlachy dlhej hlavy bicepsu	5t502.0↔	Impl.totál.špeciál.endoprotézy bedr.kĺbu, necementovaná
5t448↔	Artroskopická súťura šlachy dlhej hlavy bicepsu	5t502.1↔	Impl.totál.špeciál.endoprotézy bedr.kĺbu, cementovaná
5t449↔	Artroskopická tenodéza šlachy dlhej hlavy bicepsu	5t502.2↔	Impl.totál.špeci.endoprotézy bedr.kĺbu, hybrid čiast.cement.
5t44a↔	Artroskopická laterálna resekcia klavikuly	5t503.0↔	Implant.cervikokapitál.protézy bedr.kĺbu,necement.
5t44b↔	ASK stabilizácia akromioklavikul.kĺbu fixač.výkonom	5t503.1↔	Implantácia cervikokapitálnej protézy bedr.kĺbu,cement.
5t44x↔	Ost.ASK refix.a plastiky na kapsuloligam.ap.ramen.kĺbu	5t504.0↔	Impl.bipolár.cervikokapit.protézy bedr.kĺbu,necement.
5t450↔	ASK odstr.transplantátu predného skříženého väzu	5t504.1↔	Impl.bipolár.cervikokapit.protézy bedr.kĺbu,cement.
5t451↔	ASK odstr.transplantátu zadného skříženého väzu	5t505.0↔	Impl.antiluxač.acetabulár.komponenty bedr.kĺbu,necement.
5t452.0↔	ASK výmena.transpl.p.skříž.väzu:autológ.patel.šf.	5t505.1↔	Impl.antiluxačnej acetabulár.komponenty bedr.kĺbu,cement.
5t452.1↔	ASK výmena.transpl.pred.skříž.väzu:i.autológ.šlach	5t507.0↔	Impl.snap fit acetabulár.komponenty bedr.kĺbu,necement.
5t452.2↔	ASK výmena.transpl.pred.skříž.v:alopl.náhr.väzu	5t507.1↔	Impl.snap fit acetabulár.komponenty bedr.kĺbu,cement.
5t452.3↔	Artrosk.výmena transplantátu pred.skříž.väzu:alog.šf.	5t507.2↔	Impl.snap fit acetabulár.komponenty bedr.kĺbu, hybridná

5t508.0↔	Impl.povrch.protézy hl. femuru hip resurfacing,necement.	5t51g.81↔	Vým.povrch.protézy hl.f.hip resurf.na totál.cem.prot.hl.fem.
5t508.1↔	Impl.povrch.protézy hlavice femuru hip resurfacing,cement.	5t51g.82↔	Vým.povrch.pr.hl.f.hip resurf.na tot.hybr.prot.hl.fem.
5t508.2↔	Impl.povrch.protézy hlavice femuru hip resurfacing,hybrid.	5t51g.x↔	Vým.povrch.protézy hl.femuru typ.hip resurf.,ost.
5t509.00↔	Impl.metaf.prot.hl.femuru s k.driek.bez acet.komp.,necem.	5t51h↔	Odstránenie povrchovej náhradnej protézy bedrového kĺbu
5t509.01↔	Impl.metaf.prot.hl.femuru s k.driek.bez aceta.komp.,cement.	5t51j.2↔	Vým.metafyz.prot.hl.fem.s krát.driek.na špec.protézu.hl.fem
5t509.10↔	Impl.metafyz.protézy hl.femuru.s kr.dr.s acet.komp.,necem.	5t51j.80↔	Vým.metafyz.prot.hl.f.s krát.driek.na tot.necem.pr.hl.fem.
5t509.11↔	Impl.metafyz.protézy hl.femuru.s kr.dr.s acet.kom.,cem.	5t51j.81↔	Vým.metafyz.prot.hl.f.s krát.driek.na tot.cem.pr.hl.fem.
5t509.12↔	Impl.metafyz.prot.hl.femuru.s kr.dr.s acet.kom.,hybrid č.cem.	5t51j.82↔	Vým.metafyz.prot.hl.f.s krát.driek.na tot.hybr.pr.hl.fem.
5t50x.0↔	Iné implant.endoprotézy bedr.kĺbu,necement	5t51j.x↔	Vým.metafyz.protézy hl.femuru s krátkym driek.,ost.
5t50x.1↔	Iné implantácie endoprotézy bedr.kĺbu,cement	5t51k↔	Odstr.metafyzár.protézy hlavice femuru s krátkym driekom
5t50x.2↔	Iné implantácie endoprotézy bedr.kĺbu,hybrid	5t51x↔	Ostatné revízie, výmeny/odstr.endoprotézy bedr.kĺbu
5t510↔	Revízia endoprotézy bedrového kĺbu bez výmeny	5t520.0↔	Impl.unikondylár.protézy kolen.kĺbu,necement
5t511.00↔	Vým.femor.komp.protézy hl.femuru na cervikokap.nec.pr.hl.f.	5t520.1↔	Impl.unikondylár.protézy kolen.kĺbu,cement
5t511.01↔	Vým.femor.komp.protézy hl.femuru na cerv.kap.cem.pr.hl.f.	5t520.2↔	Impl.unikondylár.protézy kolen.kĺbu,hybrid
5t511.2↔	Vým.femor.kompon.protézy hl.femuru na špeciál.prot.hl.fem.	5t521.0↔	Impl.bikond.povrch.prot.kolena bez spoj.bez pat.náhr,necem
5t511.3↔	Vým.femor.komponen.protézy hl.femuru na bipol.prot.hl.f.	5t521.1↔	Impl.bikond.povr.protézy kolena bez spoj.bez pat.náhr,cem.
5t511.4↔	Výmena femorálnej komponenty hlavičky protézy	5t521.2↔	Impl.bikond.pov.pr.kolena bez spoj.bez pat.náhr,hybrid
5t511.80↔	Výmena femor.komp.pr.hl.fem.na tot.necem.prot.hl.fem.	5t522.0↔	Impl.bikond.povrch.pr.kolena bez spoj.s pat.náhr,necem
5t511.81↔	Výmena femor.komp.pr.hl.femuru na tot.cem.prot.hl.fem.	5t522.1↔	Impl.bik.povr.prot.kolena bez spoj.s patel.náhr,cement
5t511.82↔	Vým.femor.komponenty pr.hl.femuru na tot.hybr.pr.hl.fem.	5t522.2↔	Impl.bik.povrch.prot.kolena bez spoj.s pat.náhr,hybrid
5t511.x↔	Vým.femorálnej komp.protézy hl.femuru,ostatné	5t523.0↔	Impl.bikond.povr.pr.kolena čiast.spoj.bez pat.náhr,necem
5t512.10↔	Vým.acetab.komponenty bed.kĺbu na acetab.komp.,necem.	5t523.1↔	Impl.bikond.povr.pr.kolena čiast.spoj.bez patel.náhr,cem
5t512.11↔	Vým.acetabulár.komp.bed.kĺbu na acetab.komp.,cem.	5t523.2↔	Impl.bikond.povr.pr.kolena čiast.spoj.bez pat.náhr,hybrid
5t512.20↔	Vým.acet.komp.bedra na acet.komp,necem.s vým.hl.	5t524.0↔	Impl.bikond.povrch.pr.kolena čiast.spoj.s pat.náhr,necem
5t512.21↔	Vým.acet.komp.bedra na acet.komp,cem.s vým.hl.	5t524.1↔	Impl.bikond.povrch.prot.kolena čiast.spoj.s pat.náhr,cem
5t512.3↔	Vým.acetabulár.komponenty bedra na špeciál.prot.hl.f.	5t524.2↔	Impl.bikond.povrch.pr.kolena čiast.spoj.s pat.náhr,hybrid
5t512.60↔	Vým.acetab.komp.bedra, izol.inlay bez vým.jamky	5t525.0↔	Impl.TEP kolen.kĺbu spoj.bez patel.náhr.,necement
5t512.61↔	Vým.acet.komp.bedra,izol.inlay bez vým.jamky s vým.hlavič	5t525.1↔	Impl.TEP kolen.kĺbu spoj.bez patel.náhr.,cement
5t512.80↔	Vým.acetab.komp.bedra na tot.necem.prot.hl.fem.	5t525.2↔	Impl.TEP kolen.kĺbu spojená bez pat.náhr.,hybrid
5t512.81↔	Vým.acetab.komp.bedra na tot.cement.prot.hl.fem.	5t526.0↔	Impl.TEP kolen.kĺbu spoj.s patel.náhr.,necement
5t512.82↔	Vým.acetabulár.komp.bedra na tot.hybr.pr.hl.fem.	5t526.1↔	Impl.TEP kolen.kĺbu spojená s patel.náhr.,cement
5t512.x↔	Vým.acetabulárnej komponenty bedra,ost.	5t526.2↔	Impl.TEP kolen.kĺbu spoj.s pat.náhr.,hybrid
5t513.2↔	Vým.cement.TEP bedr.kĺbu na špec.prot.hl.femuru	5t527.10↔	Impl.patel.náhrady kolen.kĺbu,patelár.komponenta necem
5t513.80↔	Vým.cement.TEP bedr.kĺbu na tot.necem.prot.hl.fem.	5t527.11↔	Impl.patel.náhrady kolen.kĺbu,patel.komponenta cement
5t513.81↔	Vým.cement.TEP bedr.kĺbu na tot.cem.pr.hl.fem.	5t527.20↔	Impl.patel.náhrady kolen.kí,patelofemor.náhr.necem.
5t513.82↔	Vým.cement.TEP bedr.kĺbu na tot.hybr.pr.hl.f.	5t527.21↔	Impl.patel.náhrady kolen.kí,patelofemor.náhrada cem.
5t513.x↔	Výmena cement.TEP bedr.kĺbu,ostatné	5t527.22↔	Impl.patel.náhrady kolen.kí,patelofem.náhr.hybrid.
5t514.2↔	Vým.necement.TEP bedr.kĺbu na špec.prot.hl.fem.	5t527.30↔	Impl.patel.náhrady kolen.kí,izol.náhr.femor.plochy,necem.
5t514.80↔	Vým.necem.TEP bedr.kĺbu na tot.necem.prot.hl.fem.	5t527.31↔	Impl.pat.náhrady kolen.kí,izol.náhrada femor.plochy,cemen
5t514.81↔	Vým.necem.TEP bedr.kĺbu na tot.cem.pr.hl.fem.	5t528.0↔	Impl.špeciál.protézy kolen.kĺbu,necement
5t514.82↔	Vým.necem.TEP bedr.kĺbu na totál.hybr.prot.hl.fem.	5t528.1↔	Impl.špeciál.protézy kolen.kĺbu,cement
5t514.x↔	Vým.necement.totál.endoprotézy bedr.kĺbu,ostat.	5t528.2↔	Impl.špeciál.protézy kolenného kĺbu,hybrid
5t515.2↔	Vým.hybrid.TEP bedr.kĺbu na špec.prot.hl.fem.	5t529.1↔	Impl.prot.kolen.kí so zvýš.ohyb.schop.bez pat.náhr,cement
5t515.80↔	Vým.hybrid.TEP bedr.kĺbu na totál.necem.prot.hl.fem.	5t529.2↔	Impl.protézy kolen.kí so zvýš.ohyb.schop.bez pat.náhr,hybrid
5t515.81↔	Vým.hybrid.TEP bedr.kĺbu na tot.cem.pr.hl.fem.	5t52a.1↔	Impl.protézy kolen.kí so zvýš.ohyb.schop.s pat.náhr,cement
5t515.82↔	Vým.hybrid.TEP bedr.kĺbu na tot.hybr.prot.hl.fem.	5t52a.2↔	Impl.protézy kolen.kí so zvýš.ohyb.schop.s pat.náhr,hybrid
5t515.x↔	Výmena hybridnej totálnej endoprotézy bedr.kĺbu,ost.	5t52b↔	Implant.interozič.nezakotveného implantátu kolen.kĺbu
5t516.2↔	Vým.TEP bedr.kĺbu na špec.pr.hl.femuru	5t52c.0↔	Impl.bikompart.protézy kolen.kĺbu bez pat.náhr,necement
5t516.80↔	Vým.TEP bedr.kĺbu na špec.tot.necem.prot.hl.fem.	5t52c.1↔	Impl.bikompart.protézy kolen.kĺbu bez pat.náhr,cement
5t516.81↔	Vým.TEP bedr.kĺbu na špec.totál.cemen.prot.hl.fem.	5t52c.2↔	Impl.bikompart.protézy kolen.kĺbu bez pat.náhr,hybrid
5t516.82↔	Vým.TEP bedr.kĺbu na špec.tot.hybr.prot.hl.fem.	5t52d.0↔	Impl.bikompart.protézy kolen.kĺbu s patel.náhr,necement
5t516.x↔	Výmena tot.endoprotézy bedr.kĺbu na špeciálnu,ostatné	5t52d.1↔	Impl.bikompart.protézy kolen.kĺbu s patel.náhr,cement
5t517↔	Odstránenie totálnej endoprotézy hlavice femuru	5t52d.2↔	Impl.bikompart.protézy kolen.kĺbu s patel.náhr,hybrid
5t518↔	Odstr.cervikokapitálnej endoprotézy bedrového kĺbu	5t52e.0↔	Impl.endoprot.kĺb.náhrady kolena bez pohyb.funk,necem
5t519↔	Odstránenie bipolárnej endoprotézy bedrového kĺbu	5t52e.1↔	Impl.endoprotet.kĺb.náhr.kolena bez pohyb.funk,cement
5t51a↔	Odstr.povrch.protézy.hl.femuru typu hip resurf.	5t52e.2↔	Impl.endoprotet.kĺb.náhr.kolena bez pohyb.funk,hybrid
5t51b↔	Odstránenie acetabulárnej komponenty bedr.kĺbu	5t52x.0↔	Ostat.implantácia endoprotézy kolen.kĺbu,necement.
5t51c↔	Odstr.antiluxačnej acetabulár.komponenty bedr.kĺbu	5t52x.1↔	Ostat.implantácia endoprotézy kolen.kĺbu,cement.
5t51d↔	Odstr.snap fit acetabulárnej komponenty bedrového kĺbu	5t52x.2↔	Ostat.implantácia endoprotézy kolen.kĺbu,hybrid.
5t51e↔	Odstr.totálnej špeciálnej endoprotézy bedrového kĺbu	5t530↔	Revízia endoprotézy kolenného kĺbu bez výmeny
5t51f.2↔	Vým.bipol.cervikap.prot.bedr.kĺbu na špec.prot.hl.fem.	5t531.10↔	Vým.unikondylárnej prot.kolen.kĺbu na unikond.prot.,necem
5t51f.31↔	Vým.bipol.cervikap.prot.bedr.kĺbu na bip.cem.cervikap.prot.	5t531.11↔	Vým.unikondylárnej prot.kolen.kĺbu na unikond.prot.,cem.
5t51f.80↔	Vým.bipol.cervikap.prot.bedr.kí na tot.necem.pr.hl.fem.	5t531.20↔	Vým.unikond.prot.kolena na bikond.pov.pr.bez pat.náhr,nec
5t51f.81↔	Vým.bipol.cervikap.prot.bedr.kí na tot.cemen.pr.hl.f.	5t531.21↔	Vým.unikond.prot.kolena na bikond.pov.pr.bez pat.náhr,cem
5t51f.82↔	Vým.bipol.cervikap.prot.bedr.kí na tot.hybr.pr.hl.fem.	5t531.30↔	Vým.unikond.prot.kolena na bikond.pov.pr.s patel.náhr,nec
5t51f.x↔	Vým.bipol.cervikokap.protézy bedr.kĺbu,ostatné	5t531.31↔	Vým.unikond.prot.kolena na bikond.pov.pr.s patel.náhr,cem
5t51g.2↔	Výmena povrch.pr.hl.f.hip resurf.na špec.protézu hl.femuru	5t531.50↔	Vým.unikond.protézy kolena na TEP kolena spoj,nec
5t51g.50↔	Vým.povrch.pr.hl.f.hip resurf.na povr.pr.hl.f.hip resurf,necem	5t531.51↔	Vým.unikondyl.prot.kolena na TEP kolena spoj,cem.
5t51g.51↔	Vým.povrch.pr.hl.f.hip resurf.na na povr.pr.hl.f.hip resurf,cem	5t531.52↔	Vým.unikond.prot.kolena na TEP kolena spoj-hybr.čiasť.cem
5t51g.80↔	Vým.povrch.pr.hl.fem.hip resurf.na tot.necem.prot.hl.fem.	5t531.6↔	Výmena unikondylárnej protézy kolenného kĺbu inlay

5t531.x↔	Výmena unikondylárnej protézy kolenného kĺbu, ostatné	5t540.1↔	Impl.čiasť.protézy humeru-cervikokap.prot.hl.humeru
5t532.0↔	Vým.bikondyl.povrch.pr.kolena na bikond.povrch.p.rovn.typu	5t540.x↔	Implantácia čiastočnej protézy v oblasti humeru, ostatné
5t532.40↔	Vým.bikondyl.povr.pr.kolena na bik.povr.pr.iný typ,necem.	5t541↔	Implantácia protézy glenoidu ramenného kĺbu
5t532.42↔	Vým.bikondyl.povr.pr.kolena na bik.povr.p.iný typ.hybrid/cem	5t542.0↔	Impl.TEP ramen.kĺbu,konvenč.totál.protéza ramena
5t532.50↔	Vým.bikondyl.pov.pr.kolena na totál.endopr.kol.spoj.necem.	5t542.1↔	Implant.TEP ramen.kĺbu,reverz.totál.protéza ramena
5t532.52↔	Vým.bikondyl.pov.pr.kolena na tot.endopr.kol.spoj.hybr/cem	5t543↔	Implantácia protézy hlavičky rádia
5t532.6↔	Výmena bikondylárnej povrchovej protézy kolena inlay	5t544↔	Implantácia TEP lakťa, nespojená
5t532.7↔	Vým.bikondyl.povr.protézy kolena, vým.femorál.komponenty	5t545↔	Implantácia TEP lakťa, spojená
5t532.8↔	Vým.bikondyl.povr.protézy kolena, výmena tibiál.komponenty	5t546↔	Implantácia náhrady distálnej humerálnej kĺbnej plochy
5t532.a0↔	Vým.bikondyl.povr.pr.kolena na špeciál.endopr.kol.,necem.	5t547↔	Implantácia protézy hlavičky ulny
5t532.a1↔	Vým.bikondyl.povr.pr.kolena na špeciál.endopr.kol.,cem.	5t548↔	Implantácia endoprotézy zápästia
5t532.x↔	Výmena bikondylárnej povrch.protézy kolena,ost.	5t549.1↔	Impl.endopr.na kĺboch prstov HK:1 protéza
5t533.0↔	Vým.spojenej TEP kolen.kĺbu rovnakého typu	5t549.2↔	Impl.endopr.na kĺboch prstov HK:2 protézy
5t533.50↔	Vým.spojenej TEP kolen.kĺbu na TEP kol.spojenú,necem	5t549.3↔	Impl.endopr.na kĺboch prstov HK:3protézy
5t533.52↔	Vým.spojenej TEP kolen.kĺbu na TEP kol.spojenú,hybrid/cem	5t549.4↔	Impl.endopr.na kĺboch prstov HK:4 protézy
5t533.7↔	Výmena spoj.TEP kolena,výmena femorál.komp.	5t549.5↔	Impl.endopr.na kĺboch prstov HK:5 protéz
5t533.8↔	Vým.spoj.TEP kolena,výmena tibiál.komp.	5t549.6↔	Impl.endopr.na kĺboch prstov HK:6 a viac protéz
5t533.9↔	Vým.spoj.TEP kolena,výmena patelár.komp.	5t54a↔	Impl.endopr.na karpometakarp.kĺbe palca
5t533.a0↔	Vým.spojenej TEP kolen.kĺ na špeciál.endopr.kolena,necem.	5t54x↔	Implant.endoprotézy na kĺboch homej končatiny,ost.
5t533.a1↔	Vým.spojenej TEP kolen.kĺ na špeciál.endopr.kol,cem.	5t550.0↔	Revizia bez výmeny endoprotézy:humeroglenoid.kĺb
5t533.x↔	Výmena spojenej totálnej endoprotézy kolena,ostatné	5t550.4↔	Revizia bez výmeny endoprotézy:lakt'ový kĺb
5t534.0↔	Vým.špeciálnej protézy kolen.kĺbu rovnakého typu	5t550.7↔	Revizia bez výmeny endoprotézy:zápästie
5t534.7↔	Vým.špec.protézy kolen.kĺ,výmena femor.komponenty	5t550.u↔	Revizia bez výmeny endoprotézy:kĺby palca ruky
5t534.8↔	Vým.špec.protézy kolen.kĺ,výmena tibiál.komp.	5t550.v↔	Revizia bez výmeny endoprotézy:kĺby prsta ruky
5t534.9↔	Vým.špeciál.protézy kolen.kĺ,vým.patelár.komp.	5t551↔	Výmena endoprotézy hlavice humeru
5t534.x↔	Výmena špeciálnej protézy kolenného kĺbu,ost.	5t552.0↔	Vým.TEP ramen.kĺbu na konvenč.tot.protézu ramena
5t535.10↔	Vým.patelár.náhrady na necem.patelár.komp.	5t552.1↔	Vým.TEP ram.kĺbu na reverz.tot.protézu ramena
5t535.11↔	Vým.patelár.náhrady na cement.patel.komponentu	5t553↔	Výmena endoprotézy hlavičky rádia
5t535.20↔	Vým.patel.náhrady na patelofemor.necem.náhr.	5t554↔	Výmena TEP lakťa
5t535.21↔	Vým.patel.náhrady na patelofem.cement.náhr.	5t555↔	Výmena endoprotézy zápästia
5t535.22↔	Výmena patel.náhr.na patelofem.hybr.náhr.	5t556↔	Výmena endoprotézy kĺbu prsta
5t535.30↔	Výmena patelár.náhrady na necement.femorálnu náhradu	5t557↔	Odstránenie endoprotézy hlavice humeru
5t535.31↔	Výmena patelár.náhrady na cement.femorálnu náhradu	5t558↔	Odstránenie TEP ramenného kĺbu
5t536.42↔	Vým.pr.kol.zvýš.ohyb.na p.so zvýš.ohyb.bez pat.náhr-hyb/cem	5t559↔	Odstránenie endoprotézy hlavičky rádia
5t536.52↔	Vým.pr.kol.so zvýš.ohyb.na p.so zvýš.ohyb.s pat.náhr-hyb/cem	5t55a↔	Odstránenie TEP lakťa
5t536.60↔	Vým.pr.kolena so zvýš.ohyb.na TEP spoj.bez patel.náhr,necem	5t55b↔	Odstránenie endoprotézy zápästia ruky
5t536.61↔	Vým.pr.kolena so zvýš.ohyb.na TEP spoj.bez patel.n-hyb/cem	5t55c↔	Odstránenie endoprotézy kĺbu prsta HK
5t536.70↔	Vým.pr.kolena so zvýš.ohyb.sch.na TEP spoj.s pat.náhr,necem	5t55d↔	Výmena karpometakarpálnej protézy palca
5t536.71↔	Vým.pr.kolena so zvýš.ohyb.na TEP spoj.s pat.náhr-hyb/cem	5t55e↔	Odstránenie karpometakarpálnej protézy palca
5t536.90↔	Vým.protézy kolena so zvýš.ohyb.sch.na špec.endopr.,necem	5t55f↔	Výmena povrchovej endoprotézy ramena typu resurfacing
5t536.92↔	Vým.protézy kolena zvýš.ohyb.sch.na špec.endopr-hyb/cem.	5t55g↔	Odstr. povrchovej endoprotézy ramena typu resurfacing
5t536.x↔	Výmena protézy kolena so zvýš.ohyb.schopnosťou,ost.	5t55h↔	Výmena endoprotézy glenoidu ramen.kĺbu
5t537↔	Výmena interpozícií.nezakotveného implantátu kolen.kĺbu	5t55j↔	Odstránenie endoprotézy glenoidu ramen.kĺbu
5t538.20↔	Vým.bikompart.pr.kolena na bikond.p.p.bez pat.náhr-necem.	5t55k.1↔	Čiastočná vým.TEP ramen.kĺbu,1 protéza
5t538.22↔	Vým.bikompart.pr.kolena na bikond.p.p.bez pat.náhr-hyb/cem	5t55k.2↔	Čiastočná vým.TEP ramen.kĺbu,2 protézy
5t538.30↔	Vým.bikompart.pr.kolena na bikond.p.p.s patel.náhr-necem.	5t55k.3↔	Čiastočná výmena TEP ramen.kĺbu,3 protézy
5t538.32↔	Vým.bikompart.pr.kolena na bikond.p.p.s patel.náhr-hyb/cem	5t55x↔	Rev./vým./odstr.endoprotézy na kĺboch HK,ost.
5t538.60↔	Vým.bikompart.prot.kolena na TEP spoj.bez pat.n-necem	5t560.0↔	Implantácia endoprotézy členk.kĺbu,necem.
5t538.62↔	Vým.bikompart.prot.kolena na TEP spoj.bez pat.n-hyb/cem	5t560.1↔	Implantácia endoprotézy členk.kĺbu,cement.
5t538.70↔	Vým.bikompart.prot.kolena na TEP spoj.s pat.náhr-cem	5t560.2↔	Implantácia endoprotézy členk.kĺbu,hybrid.čiasť
5t538.72↔	Vým.bikompart.pr.kolena na TEP spoj.s pat.náhr-hyb/cem.	5t561↔	Implantácia endoprotézy priehlavku
5t538.8↔	Vým.bikompartment.prot.kolena,výmena tibiál.komp.	5t562↔	Implantácia endoprotézy prednožia a prstov nohy
5t538.9↔	Vým.bikompartment.prot.kolena,výmena femor.komp.	5t56x↔	Implantácia endoprotézy na kĺboch dolnej končatiny, ost.
5t538.a↔	Vým.bikompartment.pr.kol. na bikomp.prot.bez patel.náhr.	5t570↔	Revizia bez výmeny endoprotézy na kĺboch dolnej končatiny
5t538.b↔	Vým.bikompartment.pr.kolena na bikomp.prot.s patel.náhr.	5t571.00↔	Vým.endoprotézy členk.kĺbu na endoprot.členk.k.,necem.
5t538.c↔	Vým.bikompartment.protézy kolena,výmena inlay	5t571.01↔	Výmena endoprot.členk.kĺbu na endoprot.členk.kĺb,cement.
5t538.x↔	Výmena bikompartment.protézy kolena,ost.	5t571.1↔	Výmena endoprotézy členk.kĺbu,vým.tibiálnej komponenty
5t539.0↔	Vým.endopr.kĺb.náhr.kolena bez pohyb.f-č.vým.bez obn.f.kĺbu	5t571.2↔	Výmena endoprotézy členk.kĺbu,vým.kĺbneho jadra
5t539.1↔	Vým.endopr.kĺb.náhr.kolena bez pohyb.f-č.vým.s obn.f.kĺbu	5t571.3↔	Výmena endoprotézy členk.kĺbu,vým.talárnej komponenty
5t53a↔	Odstránenie unikondylárnej protézy kolenného kĺbu	5t572↔	Výmena endoprotézy priehlavku
5t53b↔	Odstr.bikondylárnej povrchovej protézy kolenného kĺbu	5t573↔	Výmena endoprotézy prednožia a prstov nohy
5t53c↔	Odstránenie spojenej totálnej endoprotézy kolena	5t575↔	Odstránenie endoprotézy členkového kĺbu
5t53d↔	Odstránenie patelárnej náhrady	5t576↔	Odstránenie endoprotézy priehlavku
5t53e↔	Odstránenie špeciálnej protézy kolenného kĺbu	5t577↔	Odstránenie endoprotézy prednožia a prstov nohy
5t53f↔	Odstr.protézy kolena so zvýšenou ohybovou schopnosťou	5t57x↔	Revizia,vým.a odstr.endoprotézy na kĺboch DK:ost.
5t53g↔	Odstr.interpozícií.nezakotveného implant.kolenného kĺbu	5t580	Implantácia náhrady časti kosti
5t53h↔	Odstránenie bikompartmentálnej protézy kolenného kĺbu	5t581.2	Implantácia totálnej kostnej náhrady humeru
5t53j↔	Odstr.endoprotet.kĺb.náhrady kolena bez pohyb.funkcie	5t581.g	Implantácia totálnej kostnej náhrady femuru
5t53x↔	Revizia, výmena a odstr.endoprotézy kolena,ostatné	5t581.x	Implantácia totálnej kostnej náhrady:iná
5t540.0↔	Impl.čiasť.protézy humeru-povr.prot.hl.humeru resurf.	5t582	Revizia kostnej náhrady bez výmeny

5t583	Výmena čiastočnej kostnej náhrady	5t643.5	Dorzál. a ventrál.komb.spondylodéza medzi stavcami:5 segm.
5t584.2	Výmena totálnej kostnej náhrady humeru	5t643.6	Dorzál. a ventrál.komb.spondylodéza medzi stavc:6 -viac segm
5t584.g	Výmena totálnej kostnej náhrady femuru	5t64x	Spondylodéza:ostatné
5t584.x	Výmena totálnej kostnej náhrady:ost.	5t650.1	Náhr.tela stavca implantátom a kompl.rek.na chrbt:1stavce
5t585	Odstránenie čiastočnej kostnej náhrady	5t650.2	Náhr.tela stav.impl.a kompl.rekonštrukcia na chrbtici:2st.
5t586.2	Odstránenie totálnej kostnej náhrady humeru	5t650.3	Náhr.tela stav.impl.a kompl.rekonštrukcia na chrbtici:3st.
5t586.g	Odstránenie totálnej kostnej náhrady femuru	5t650.4	Náhr.tela stav.impl.a kompl.rekonštrukcia na chrbtici:4st.
5t586.x	Odstránenie totálnej kostnej náhrady:ost.	5t650.5	Náhr.tela stav.impl.a kompl.rekonštr.na chrbtici:5 a v.st.
5t587	Implantácia stimulátora rastu kosti	5t651.1	Náhr.tela stavca osobit.mat.a kompl.rek.na chrb:1st.
5t58x	Impl.rev.vým.a odstr.čiasť.kost.náhr.a tot.kost.náhr:ost.	5t651.2	Náhr.tela stavca osobit.mat.a kompl.rek.na chrb:2st.
5t590.0↔	Artroplast.bedr.kĺbu s osteotómiou bedra:jednoduchá ost.	5t651.3	Náhr.tela stavca osobit.mat.a kompl.rek.na chrb:3st.
5t590.1↔	Artroplast.bedr.kĺbu s osteotómiou bedra:tripleosteotómia	5t651.4	Náhr.tela stavca osobit.mat.a kompl.rek.na chrb:4st.
5t590.x↔	Artroplastika bedrového kĺbu s osteotómiou bedra:ostatné	5t651.5	Náhr.tela stavca osobit.mat.a kompl.rek.na chrb:5 a v.st.
5t591↔	Plastika striešky acetabula	5t652	Náhr.tela stav.a kompl.rek.na chrb:pred.podp.štep bez korek.
5t592↔	Girdlestonova resekcia na bedr.kĺbe, primárna	5t653	Náhr.tela stav.a kompl.rek.na chrb:pred.podp.štep s korek.
5t593↔	Resekčná artroplastika na ramennom kĺbe	5t654	Kyfektómia
5t594↔	Resekčná artroplastika na lakti	5t655	Dorzálna korekcia na chrbtici bez ventrálneho uvoľnenia
5t595↔	Resekčná artroplastika na zápästí	5t656	Dorzálna korekcia na chrbtici s ventrálnym uvoľnením
5t596↔	Resekčná artroplastika na kolene	5t657	Dorzoventrálna korekcia na chrbtici
5t597↔	Resekčná artroplastika na členku	5t658	Kolumnotómia a polysegm.dorzál.lord.sp[DLS] Zielke
5t598↔	Resekčná artroplastika na kĺboch šľapy	5t659	Kolumnotómia a transpedikul.subrakčt.osteotómia
5t599	Zaved./výmena dočasného spaceru po vybratí endoprotézy	5t65a	Kolumnotómia a monosegm.cervikotorak.lord.spondylodéza
5t59g	Odstránenie dočasného spaceru	5t65b	Dorzo-ventrálna epifyzeodéza na chrbtici
5t59x	Iné plastické kĺbne zákroky, ostatné	5t65c	Unilater.epifyzeodéza na chrbt.s dorzál.fúziou stavca
5t600	Inciezie pri chorob.zmen.kost.a kĺb.tk.chrb:debridem.	5t65d	Bilaterál.epifyzeodéza na chrbt.s dorzál.fúziou stavca
5t601	Inciezie pri chorob.zmen.kost.a kĺb.tk.chrb:sekvester.	5t65e.1	Epifyzeodéza chrbt.-usmer.rastu skobami pamäť.efekt:1skoba
5t603	Inciezie pri chorob.zmen.kost.a kĺb.tk.chrb:odstr.cudz.tel.	5t65e.2	Epifyzeodéza chrbt.-usmer.rastu skobami pamäť.efekt:2skoby
5t604	Inciezie pri chorob.zmen.kost.a kĺb.tk.chrb:drenáž	5t65e.3	Epifyzeodéza chrbt.-usmer.rastu skobami pamäť.efekt:3skoby
5t605	Inciezie pri chorob.zmen.kost.a kĺb.tk.chrb:rev.fist.	5t65e.4	Epifyzeodéza chrbt.-usmer.rastu skobami pamäť.efekt:4skoby
5t606	Inciezie pri chorob.zmen.kost.a kĺb.tk.chrb:rev.fist.sekvestrot.	5t65e.5	Epifyzeodéza chrbt.-usmer.rastu skobami pamäť.efekt:5skób
5t60x	Inciezie pri chorob.zmen.kost.a kĺb.tk.chrb:ostatné	5t65e.6	Epifyzeodéza chrbt.-usmer.rastu skobami pamäť.efekt:6skób
5t61a.1	Excizia z poškod.medzistavc.platničky(bez ďalších op.)	5t65e.7	Epifyzeodéza chrbt.-usmer.rastu skobami pamäť.efekt:7skób
5t61a.2	Exc.z poškod.medzistavc.platn.,odstr.volného sekvestra	5t65e.8	Epifyzeodéza chrbt.-usmer.rastu skobami pamäť.efekt:8skób
5t61a.3	Exc.z poškod.medzistavc.plat. s radikulár.dekompresiou	5t65e.9	Epifyzeodéza chrbt.-usmer.rastu skobami pamäť.efekt:9skób
5t61a.4	Exc.z poškod.extraforaminál.ulož.medzistavc.platničky	5t65e.a	Epifyzeodéza chrbt.-usmer.rastu skobami pamäť.efekt:10skób
5t61b.1	Perkut.exc.z poškod.medzistavc.platničky bez esk	5t65e.b	Epifyzeodéza chrbt.-usmer.rastu skobami pamäť.efekt:11skób
5t61b.2	Perkut.exc.z poškod.medzistavc.platničky s esk	5t65e.c	Epifyzeodéza chrbt.-usmer.rastu skobami pamäť.efekt:12skób
5t61c.1	Reoperácia medzistavcovej platničky pri recidíve	5t65e.d	Epifyzeodéza chrbt.-usmer.rastu skobami pamäť.efekt:13skób
5t61c.2	Reoperácia medzistavc.platn.s radikulolýzou pri recidíve	5t65f	Subkut.fix.na chrbtici(inštrument.jpodľa Harringtona
5t61c.3	Reviz.OP medzistavc.plat.pre poop.kompl.v rane(hem., inf)	5t65g.a0	Dorzál.(inštrum.)korekt.spondylodéza,3-6 segm.prim.nestab.
5t61d	Perkutánná redukcia objemu platničky	5t65g.a1	Dorzál.(inštrum.)korekt.spondylodéza,3-6 segm.prim.stab.
5t61x	Ost.OP z poškodenej medzistavcovej platničky	5t65g.b0	Dorzál.(inštrum.)korekt.spondylodéza,7-10 seg.prim.nest.
5t620	Excizia spondylofytu (osteofytu)	5t65g.b1	Dorzál.(inštrum.)korekt.spondylodéza,7-10 seg.prim.stab.
5t621	Parciálna excizia tela stavca chrbtice	5t65g.c0	Dorzál.(inštrum.)korekt.spondylodéza,11-viac.s.prim.nest
5t622	Totálna excizia tela stavca chrbtice	5t65g.c1	Dorzál.(inštrum.)korekt.spondylodéza,11-viac.s.prim.stab
5t623	Resekcia Dens epistrophei pošk.kost.a kĺb.tkaniva chrbtice	5t65h.a0	Pred(inštrum.)korektív.spondylodéza,3-6 segm.prim.nestab.
5t624	Parciálna artrektómia	5t65h.a1	Predná(inštrum.)korektív.spondylodéza,3-6 segm.prim.stab.
5t625	Totálna artrektómia	5t65h.b0	Predná(inštrum.)korektív.spondylodéza,7-10 segm.prim.nest
5t626	Foraminektómia	5t65h.b1	Predná(inštrum.)korektív.spondylodéza,7-10 segm.prim.stab
5t627	Exc.z pošk.kost.a kĺb.tkan.viac.segm.stavcov a nalieh.štrukt	5t65h.c0	Predná(inštrum.)korektív.spondylodéza,11 a viac s.prim.nest
5t628	Exc.z pošk.kost.a kĺb.tkan.stavc.oblúka	5t65h.c1	Predná(inštrum.)korektív.spondylodéza,11 a viac s.prim.stab
5t629	Exc.z pošk.kost.a kĺb.tkan.chrb:stav.oblúk a nalieh.štr.	5t65j.a0	Zad.a pred.kombi.(inštr)korekt.spondylodéza,3-6 s.prim.nest
5t62x	Exc.z pošk.kost.a kĺb.tkan.chrb:ostatné	5t65j.a1	Zad.a pred.kombi.(inštr)korekt.spondylodéza,3-6 s.pr.stab
5t63x	Kostná náhrada na chrbtici:ostatné	5t65j.b0	Zad.a pred.komb.(inštr)korekt.spondylodéza,7-10 s.pr.nest
5t641.1	Dorzálna spondylodéza:1 segment	5t65j.b1	Zad.a pred.komb.(inštr)korekt.spondylodéza,7-10 s.pr.stab
5t641.2	Dorzálna spondylodéza:2 segmenty	5t65j.c0	Zad.a pred.komb.(inštr)korekt.spondylodéza,11-viac.s.pr.nest
5t641.3	Dorzálna spondylodéza:3 segmenty	5t65j.c1	Zad.a pred.komb.(inštr)korekt.spondylodéza,11-viac.s.pr.stab
5t641.4	Dorzálna spondylodéza:4 segmenty	5t65k.1	Korekcia def.chrb.impl.vert.expan.pr.titán.r[VEPTR]:1 impl.
5t641.5	Dorzálna spondylodéza:5 segmentov	5t65k.2	Korekcia def.chrb.impl.vert.expan.pr.titán.r[VEPTR]:2 impl.
5t641.6	Dorzálna spondylodéza:6 a viac segmentov	5t65k.3	Korekcia def.chrb.impl.vert.expan.pr.titán.r[VEPTR]:3 impl.
5t642.1	Ventrálna spondylodéza:1 segment	5t65k.4	Korekcia def.chrb.impl.vert.expan.pr.titán.r[VEPTR]:4,viac.i
5t642.2	Ventrálna spondylodéza:2 segmenty	5t65x	Náhr.tela stav.a kompl.rek.na chrb:ostatné
5t642.3	Ventrálna spondylodéza:3 segmenty	5t690	Odstránenie osteosyntetického materiálu z chrbtice
5t642.4	Ventrálna spondylodéza:4 segmenty	5t691.1	Implantácia platničkovej endoprotézy:1 segment
5t642.5	Ventrálna spondylodéza:5 segmentov	5t691.2	Implantácia platničkovej endoprotézy:2 segmenty
5t642.6	Ventrálna spondylodéza:6 a viac segmentov	5t691.3	Implantácia platničkovej endoprotézy: 3 segmenty
5t643.1	Dorzál.a ventrál.komb.spondylodéza medzi stavcami:1 segm.	5t691.4	Implantácia platničkovej endoprotézy:4 a viac segm.
5t643.2	Dorzál. a ventrál.komb.spondylodéza medzi stavcami:2 segm.	5t692	Revizia náhrady medzistavcovej platničky (bez výmeny)
5t643.3	Dorzál. a ventrál.komb.spondylodéza medzi stavcami:3 segm.	5t693	Výmena endoprotézy medzistavcovej platničky
5t643.4	Dorzál. a ventrál.komb.spondylodéza medzi stavcami:4 segm.	5t694	Odstránenie endoprotézy medzistavcovej platničky

5t695	Revízia po operácii chrbtice	5t705.0↔	Primárna sutúra ohýbača zápastia
5t696.1	Dekompresia miešneho kanála uvoľnením kosti:1 segment	5t705.1↔	Primárna sutúra ohýbača prsta
5t696.2	Dekompresia miešneho kanála uvoľnením kosti:2 segmenty	5t705.2↔	Primárna sutúra ohýbača palca
5t696.3	Dekompresia miešneho kanála uvoľnením kosti:3 segmenty	5t705.3↔	Primárna sutúra vystierača zápastia
5t696.4	Dekompresia mieš. kanála uvoľnením kosti:4 a viac segm.	5t705.4↔	Primárna sutúra vystierača prsta
5t697	Uvoľnenie mieš. kanála po korekcii deformít v prvom sedení	5t705.5↔	Primárna sutúra vystierača palca
5t698	Komplex.kombi.ventr.a dorz.rekonšt.chrbt.s fúziou(360st.)	5t705.6↔	Primárna sutúra šľachových pošiev zápastia
5t699.1	Vertebroplastika:1stavce	5t705.7↔	Primárna sutúra šľachových pošiev prsta
5t699.2	Vertebroplastika:2stavce	5t705.8↔	Primárna sutúra šľachových pošiev palca
5t699.3	Vertebroplastika:3stavce	5t705.9↔	Primárna sutúra šľachových pošiev dlane
5t699.4	Vertebroplastika:4 a viac stavcov	5t706.0↔	Sekundárna sutúra ohýbača zápastia
5t69a.1	Kyfoplastika:1stavce	5t706.1↔	Sekundárna sutúra ohýbača prsta
5t69a.2	Kyfoplastika:2stavce	5t706.2↔	Sekundárna sutúra ohýbača palca
5t69a.3	Kyfoplastika:3stavce	5t706.3↔	Sekundárna sutúra vystierača zápastia
5t69a.4	Kyfoplastika:4 a viac stavcov.	5t706.4↔	Sekundárna sutúra vystierača prsta
5t69b.1	Impl.medzitŕňového rozvierača na chrbtici:1 segment	5t706.5↔	Sekundárna sutúra vystierača palca
5t69b.2	Impl.medzitŕňového rozvierača na chrbtici:2 segm.	5t706.6↔	Sekundárna sutúra šľachových pošiev zápastia
5t69b.3	Impl.medzitŕňového rozvierača na chrbtici:3 a viac segm.	5t706.7↔	Sekundárna sutúra šľachových pošiev prsta
5t69c.1	Vým.medzitŕň.rozvierača na chrbtici:1 segm.	5t706.8↔	Sekundárna sutúra šľachových pošiev palca
5t69c.2	Vým.medzitŕň.rozvierača na chrbtici:2 segm.	5t706.9↔	Sekundárna sutúra šľachových pošiev dlane
5t69c.3	Vým.medzitŕň.rozvierača na chrbtici:3 a v.segm.	5t707.0↔	Tenolýza ohýbača zápastia
5t69d.1	Odstr.medzitŕň.rozvierača z chrbtice:1 segm.	5t707.1↔	Tenolýza ohýbača prsta
5t69d.2	Odstr.medzitŕň.rozvierača z chrbtice:2 segm.	5t707.2↔	Tenolýza ohýbača palca
5t69d.3	Odstr.medzitŕň.rozvierača z chrbtice:3 a v.segm.	5t707.3↔	Tenolýza vystierača zápastia
5t69e	Odobr.chondrocyt.z chrbtice na kultiváciu ako samost.zárok	5t707.4↔	Tenolýza vystierača prsta
5t69f.1	Impl.in vitro vypest.tk.kult.do medzist.platničky:1seg.	5t707.5↔	Tenolýza vystierača palca
5t69f.2	Impl.in vitro vypest.tk.kult.do medzist.platničky:2seg.	5t708.0↔	Tenodéza ohýbača zápastia
5t69f.3	Impl.in vitro vypest.tk.kult.do medzist.platničky:3 a viac seg.	5t708.1↔	Tenodéza ohýbača prsta
5t69x.1	Iné operácie na chrbtici, HALO fixácia	5t708.2↔	Tenodéza ohýbača palca
5t69x.x	Iné operácie na chrbtici, ostatné	5t708.3↔	Tenodéza vystierača zápastia
5t701.0↔	Incizia ohýbača zápastia	5t708.4↔	Tenodéza vystierača prsta
5t701.1↔	Incizia ohýbača prsta	5t708.5↔	Tenodéza vystierača palca
5t701.2↔	Incizia ohýbača palca	5t709.0↔	Transpozícia ohýbača zápastia
5t701.3↔	Incizia vystierača zápastia	5t709.1↔	Transpozícia ohýbača prsta
5t701.4↔	Incizia vystierača prsta	5t709.2↔	Transpozícia ohýbača palca
5t701.5↔	Incizia vystierača palca	5t709.3↔	Transpozícia vystierača zápastia
5t701.6↔	Incizia šľachových pošiev zápastia	5t709.4↔	Transpozícia vystierača prsta
5t701.7↔	Incizia šľachových pošiev prsta	5t709.5↔	Transpozícia vystierača palca
5t701.8↔	Incizia šľachových pošiev palca	5t70a.0↔	Predĺženie ohýbača zápastia
5t701.9↔	Incizia šľachových pošiev dlane	5t70a.1↔	Predĺženie ohýbača prsta
5t702.0↔	Discizia šľachových pošiev ohýbača zápastia	5t70a.2↔	Predĺženie ohýbača palca
5t702.1↔	Discizia šľachových pošiev ohýbača prsta	5t70a.3↔	Predĺženie vystierača zápastia
5t702.2↔	Discizia šľachových pošiev ohýbača palca	5t70a.4↔	Predĺženie vystierača prsta
5t702.3↔	Discizia šľachových pošiev vystierača zápastia	5t70a.5↔	Predĺženie vystierača palca
5t702.4↔	Discizia šľachových pošiev vystierača prsta	5t70b.0↔	Skrátenie ohýbača zápastia
5t702.5↔	Discizia šľachových pošiev vystierača palca	5t70b.1↔	Skrátenie ohýbača prsta
5t702.6↔	Discizia šľachových pošiev zápastia	5t70b.2↔	Skrátenie ohýbača palca
5t702.7↔	Discizia šľachových pošiev prsta	5t70b.3↔	Skrátenie vystierača zápastia
5t702.8↔	Discizia šľachových pošiev palca	5t70b.4↔	Skrátenie vystierača prsta
5t702.9↔	Discizia šľachových pošiev dlane	5t70b.5↔	Skrátenie vystierača palca
5t703.0↔	Debridement ohýbača zápastia	5t70c.0↔	Vytvorenie lôžka transplantátu ohýbača zápastia
5t703.1↔	Debridement ohýbača prsta	5t70c.1↔	Vytvorenie lôžka transplantátu ohýbača prsta
5t703.2↔	Debridement ohýbača palca	5t70c.2↔	Vytvorenie lôžka transplantátu ohýbača palca
5t703.3↔	Debridement vystierača zápastia	5t70c.3↔	Vytvorenie lôžka transplantátu vystierača zápastia
5t703.4↔	Debridement vystierača prsta	5t70c.4↔	Vytvorenie lôžka transplantátu vystierača prsta
5t703.5↔	Debridement vystierača palca	5t70c.5↔	Vytvorenie lôžka transplantátu vystierača palca
5t703.6↔	Debridement šľachových pošiev zápastia	5t70d.0↔	Transplantácia ohýbača zápastia
5t703.7↔	Debridement šľachových pošiev prsta	5t70d.1↔	Transplantácia ohýbača prsta
5t703.8↔	Debridement šľachových pošiev palca	5t70d.2↔	Transplantácia ohýbača palca
5t703.9↔	Debridement šľachových pošiev dlane	5t70d.3↔	Transplantácia vystierača zápastia
5t704.0↔	Excizia ohýbača zápastia	5t70d.4↔	Transplantácia vystierača prsta
5t704.1↔	Excizia ohýbača prsta	5t70d.5↔	Transplantácia vystierača palca
5t704.2↔	Excizia ohýbača palca	5t70e.0↔	Revízia implantátu (bez výmeny) ohýbača zápastia
5t704.3↔	Excizia vystierača zápastia	5t70e.1↔	Revízia implantátu (bez výmeny) ohýbača prsta
5t704.4↔	Excizia vystierača prsta	5t70e.2↔	Revízia implantátu (bez výmeny) ohýbača palca
5t704.5↔	Excizia vystierača palca	5t70e.3↔	Revízia implantátu (bez výmeny) vystierača zápastia
5t704.6↔	Excizia šľachových pošiev zápastia	5t70e.4↔	Revízia implantátu (bez výmeny) vystierača prsta
5t704.7↔	Excizia šľachových pošiev prsta	5t70e.5↔	Revízia implantátu (bez výmeny) vystierača palca
5t704.8↔	Excizia šľachových pošiev palca	5t70f.0↔	Výmena implantátu ohýbača zápastia
5t704.9↔	Excizia šľachových pošiev dlane	5t70f.1↔	Výmena implantátu ohýbača prsta

5t70f.2↔	Výmena implantátu ohýbača palca	5t711.5↔	Prerušenie väzov metakarpofalangeálneho kĺbu palca
5t70f.3↔	Výmena implantátu vystierača zápastia	5t711.6↔	Prerušenie väzov interfalangeálnych kĺbov prstov ruky
5t70f.4↔	Výmena implantátu vystierača prsta	5t711.7↔	Prerušenie väzov interfalangeálneho kĺbu palca
5t70f.5↔	Výmena implantátu vystierača palca	5t712.0↔	Parciálna excízia radiokarpálneho väzu
5t70g.0↔	Odstr.dens epistrophei implantátu ohýbača zápastia	5t712.1↔	Parciálna excízia retinaculum flexorum
5t70g.1↔	Odstránenie implantátu ohýbača prsta	5t712.2↔	Parciálna excízia ostatných väzov zápastia
5t70g.2↔	Odstránenie implantátu ohýbača palca	5t712.3↔	Parciálna excízia väzov stredoručia
5t70g.3↔	Odstránenie implantátu vystierača zápastia	5t712.4↔	Parciálna excízia väzov metakarpofalang.kĺbov prstov ruky
5t70g.4↔	Odstránenie implantátu vystierača prsta	5t712.5↔	Parciálna excízia väzov metakarpofalangeál.kĺbu palca
5t70g.5↔	Odstránenie implantátu vystierača palca	5t712.6↔	Parciálna excízia väzov interfalangeál.kĺbov prstov ruky
5t70h.0↔	Plastika šľachy ohýbača zápastia	5t712.7↔	Parciálna excízia väzov interfalangeálneho kĺbu palca
5t70h.1↔	Plastika šľachy ohýbača prsta	5t713.0↔	Totálna excízia radiokarpálneho väzu
5t70h.2↔	Plastika šľachy ohýbača palca	5t713.1↔	Totálna excízia retinaculum flexorum
5t70h.3↔	Plastika šľachy vystierača zápastia	5t713.2↔	Totálna excízia ostatných väzov zápastia
5t70h.4↔	Plastika šľachy vystierača prsta	5t713.3↔	Totálna excízia väzov stredoručia
5t70h.5↔	Plastika šľachy vystierača palca	5t713.4↔	Totál.excízia väzov metakarpofalangeál.kĺbov prstov ruky
5t70j.0↔	Spájanie šliach (previazanie) ohýbača zápastia	5t713.5↔	Totál.excízia väzov metakarpofalangeál.kĺbu palca
5t70j.1↔	Spájanie šliach (previazanie) ohýbača prsta	5t713.6↔	Totálna excízia väzov interfalangeálnych kĺbov prstov ruky
5t70j.2↔	Spájanie šliach (previazanie) ohýbača palca	5t713.7↔	Totálna excízia väzov interfalangeálneho kĺbu palca
5t70j.3↔	Spájanie šliach (previazanie) vystierača zápastia	5t714.0↔	Primárna sutúra radiokarpálneho väzu
5t70j.4↔	Spájanie šliach (previazanie) vystierača prsta	5t714.1↔	Primárna sutúra retinaculum flexorum
5t70j.5↔	Spájanie šliach (previazanie) vystierača palca	5t714.2↔	Primárna sutúra ostatných väzov zápastia
5t70k.0↔	Refixácia ohýbača zápastia ku kosti vrát.kovovej kotvy	5t714.3↔	Primárna sutúra väzov stredoručia
5t70k.1↔	Refixácia ohýbača prsta ku kosti vrátane kovovej kotvy	5t714.4↔	Primár.sutúra väzov metakarpofalangeál.kĺbov prstov ruky
5t70k.2↔	Refixácia ohýbača palca ku kosti vrátane kovovej kotvy	5t714.5↔	Primárna sutúra väzov metakarpofalangeálneho kĺbu palca
5t70k.3↔	Refixácia vystierača zápastia ku kosti vrát.kov.kotvy	5t714.6↔	Primárna sutúra väzov interfalangeálnych kĺbov prstov ruky
5t70k.4↔	Refixácia vystierača prsta ku kosti vrát.kov.kotvy	5t714.7↔	Primárna sutúra väzov interfalangeálneho kĺbu palca
5t70k.5↔	Refixácia vystierača palca ku kosti vrát.kov. kotvy	5t715.0↔	Sekundárna sutúra radiokarpálneho väzu
5t70l.0↔	Perkutánná tenotómia ohýbača zápastia	5t715.1↔	Sekundárna sutúra retinaculum flexorum
5t70l.1↔	Perkutánná tenotómia ohýbača prsta	5t715.2↔	Sekundárna sutúra ostatných väzov zápastia
5t70l.2↔	Perkutánná tenotómia ohýbača palca	5t715.3↔	Sekundárna sutúra väzov stredoručia
5t70l.3↔	Perkutánná tenotómia vystierača zápastia	5t715.4↔	Sekund.sutúra väzov metakarpofalangeál.kĺbov prstov ruky
5t70l.4↔	Perkutánná tenotómia vystierača prsta	5t715.5↔	Sekundár.sutúra väzov metakarpofalangeál.kĺbu palca
5t70l.5↔	Perkutánná tenotómia vystierača palca	5t715.6↔	Sekundárna sutúra väzov interfalangeál.kĺbov prstov ruky
5t70m.0↔	Otvorená chirurgická tenotómia ohýbača zápastia	5t715.7↔	Sekundárna sutúra väzov interfalangeál.kĺbu palca
5t70m.1↔	Otvorená chirurgická tenotómia ohýbača prsta	5t716.0↔	Plast.rekonštr.radiokarpál.väzu s autológnyim materiálom
5t70m.2↔	Otvorená chirurgická tenotómia ohýbača palca	5t716.1↔	Plast.rekonštr.retinaculum flexorum s autológ.materiálom
5t70m.3↔	Otvorená chirurgická tenotómia vystierača zápastia	5t716.2↔	Plast.rekonštr.ostatných väzov zápastia s autológ.mat.
5t70m.4↔	Otvorená chirurgická tenotómia vystierača prsta	5t716.3↔	Plast.rekonštr.väzov stredoručia s autológnyim materiálom
5t70m.5↔	Otvorená chirurgická tenotómia vystierača palca	5t716.4↔	Plast.rekonštr.väz.metakarpofalang.k.prstov ruky autol.mat.
5t70n.0↔	Tenotómia s obmedzeným prístupom ohýbača zápastia	5t716.5↔	Plast.rekonštr.väzov metakarpofalang.k.palca autológ.mat.
5t70n.1↔	Tenotómia s obmedzeným prístupom ohýbača prsta	5t716.6↔	Plast.rekonštr.väzov interfalangeál.k.prstov ruky autológ.mat
5t70n.2↔	Tenotómia s obmedzeným prístupom ohýbača palca	5t716.7↔	Plast.rekonštr.väzov interfalangeál.k.palca autológ.mat.
5t70n.3↔	Tenotómia s obmedzeným prístupom vystierača zápastia	5t717.0↔	Plast.rekonštr.radiokarpál.váz:autológ.mat.a interlig.fix
5t70n.4↔	Tenotómia s obmedzeným prístupom vystierača prsta	5t717.1↔	Plast.rek.retinacul.flex:autol.mat.a interlig.fix
5t70n.5↔	Tenotómia s obmedzeným prístupom vystierača palca	5t717.2↔	Plast.rek.ost.väzy zápastia:autol.mat.a interlig.fix
5t70x.0↔	Ostatné operácie ohýbača zápastia	5t717.3↔	Plast.rek.väzy stredoručia:autol.mat.a interlig.fix
5t70x.1↔	Ostatné operácie ohýbača prsta	5t717.4↔	Plast.rek.váz.metakarpof.klb.prst.r:autol.mat.a interlig.fix
5t70x.2↔	Ostatné operácie ohýbača palca	5t717.5↔	Plast.rek.váz.metakarpof.k.palec:aut.mat.a interlig.fix
5t70x.3↔	Ostatné operácie vystierača zápastia	5t717.6↔	Plast.rek.váz.interfal.kl.prst.ruky:aut.mat.a interlig.fix
5t70x.4↔	Ostatné operácie vystierača prsta	5t717.7↔	Plast.rek.váz.interfal.kl.palca:aut.mat.a interlig.fix
5t70x.5↔	Ostatné operácie vystierača palca	5t718.0↔	Plast.rek.radiokarp.väzu:autológ.mat.a transoseál.fix
5t70x.6↔	Ostatné operácie šľachových pošiev zápastia	5t718.1↔	Plast.rek.retinacul.flexorum:autol.mat.a transos.fix
5t70x.7↔	Ostatné operácie šľachových pošiev prsta	5t718.2↔	Plast.rek.ost.váz.zápastia:autol.mat.a transoseál.fix
5t70x.8↔	Ostatné operácie šľachových pošiev palca	5t718.3↔	Plast.rek.väzy stredoručia:autol.mat.a transos.fixácioz
5t70x.9↔	Ostatné operácie šľachových pošiev dlane	5t718.4↔	Plast.rek.váz.metakarpofal.kl.prst.ru:aut.mat.a transos.fix
5t710.0↔	Inciezie radiokarpálneho väzu vrátane drenáže	5t718.5↔	Plast.rek.váz.metakarpofa.klb.palec:aut.mat.a transos.fix
5t710.1↔	Inciezie retinaculum flexorum vrátane drenáže	5t718.6↔	Plast.rek.váz.interfal.kl.prst.ru:autol.mat.a transos.fix
5t710.2↔	Inciezie ostatných väzov zápastia vrátane drenáže	5t718.7↔	Plast.rek.váz.interfal.kl.palca:autol.mat.a transos.fix
5t710.3↔	Inciezie väzov stredoručia vrátane drenáže	5t719.0↔	Odstr.transplantátu:radiokarpálny väz
5t710.4↔	Inciz.väzov metakarpofalang.kĺbov prstov ruky vrát.drenáže	5t719.1↔	Odstr.transpl:retinaculum flexorum
5t710.5↔	Inciezie väzov metakarpofalangeál.kĺbu palca vrát.drenáže	5t719.2↔	Odstr.transpl:ostatné väzy zápastia
5t710.6↔	Inciz.väzov interfalangeál.kĺbov prstov ruky vrát.drenáže	5t719.3↔	Odstr.transplantátu:väzy stredoručia
5t710.7↔	Inciz.väzov interfalangeál.kĺbu palca vrát.drenáže	5t719.4↔	Odstr.transpl:väzy metakarpofal.kĺbov prstov ruky
5t711.0↔	Prerušenie radiokarpálneho väzu	5t719.5↔	Odstr.transpl:väzy metakarpofalangeál.kĺbu palca
5t711.10↔	Prerušenie väzu retinaculum flexorum	5t719.6↔	Odstr.transpl:väzy interfalangeál.kĺbov prst.ruky
5t711.11↔	Prerušenie väzu retinac.flex.s epineurolyzou n. medianus	5t719.7↔	Odstr.transpl:väzy interfalangeál.kĺbu palca
5t711.2↔	Prerušenie ostatných väzov zápastia	5t71a.0↔	Refixácia radiokarpál.váz ku kosti
5t711.3↔	Prerušenie väzov stredoručia	5t71a.1↔	Refixácia retinaculum flexorum ku kosti
5t711.4↔	Prerušenie väzov metakarpofalangeál.kĺbov prstov ruky	5t71a.2↔	Refix.ostat.väzov zápastia ku kosti

5t71a.3↔	Refixácia väz.stredoručia ku kosti	5t742.3↔	Prepl.metakarpofal.kĺbu s drenáž:1 zákrok
5t71a.4↔	Refix.väz.metakarpofal.kĺbov pr.ruky ku kosti	5t742.4↔	Preplach metakarpofal.kĺb.s drenáž:viac.zákr.
5t71a.5↔	Refix.väz. metakarpofal.kĺbu palca ku kosti	5t742.5↔	Preplach interfalang.kĺbu ruky s drenáž:1 zákrok
5t71a.6↔	Refix.väz.interfalangeál.kĺbov prst.ruky ku kosti	5t742.6↔	Prepl.interfal.kĺb.1 prst s drenáž:viac.zázkrov
5t71a.7↔	Refix.väz.interfalangeál.kĺbu palca ku kosti	5t742.7↔	Prepl.interfal.kĺb.viac.prst s drenáž:viac.zázkrov
5t71x.0↔	Ostatné OP radiokarpálneho väzu	5t742.x↔	Preplach ost.kĺb.s drenážou
5t71x.1↔	Ostatné OP retinaculum flexorum	5t743.0↔	Debridement zápastia:1zákrok
5t71x.2↔	Ostatné OP ostatných väzov zápastia	5t743.1↔	Debridement zápastia:viaceré zákroky
5t71x.3↔	Ostatné OP väzov stredoručia	5t743.2↔	Debridement karpometakarpál.kĺbu palca
5t71x.4↔	Ostatné OP väzov metakarpofalang.kĺb.prstov ruky	5t743.3↔	Debridement metakarpofal.kĺbu:1zákrok
5t71x.5↔	Ostatné OP väzov metakarpofalang.kĺbov palca	5t743.4↔	Debridement metakarpofal.kĺbov:viac.zákr.
5t71x.6↔	Ostatné OP väzov interfalang.kĺbov prstov ruky	5t743.5↔	Debridement interfalang.kĺbu ruky:1zákrok
5t71x.7↔	Ostatné OP väzov interfalangeál.kĺbu palca	5t743.6↔	Debridement:interfalang.kĺb.1prst ruky:viac.zákr.
5t720.1↔	Otvorená chirurgická fasciotómia jedného prsta	5t743.7↔	Debridement interfalang.kĺb.viac prstov ruky:viac.zákr.
5t720.2↔	Otvorená chirurgická fasciotómia viac ako 1 prsta	5t743.x↔	Debridement:ostatné kĺby ruky
5t721.1↔	Perkutánná fasciotómia jedného prsta	5t744.0↔	Vyhľad.(vyrovnanie)povrchu:zápästie:1zákr
5t721.2↔	Perkutánná fasciotómia viac ako jedného prsta	5t744.1↔	Vyhľad.(vyrovnanie)povrchu:zápästie:viac.výk.
5t722.0↔	Parciálna fasciektómia izolovaná na dlani	5t744.2↔	Vyhľad.(vyrov)povrchu:karpometakarp.kĺb palca
5t722.3↔	Parciálna fasciektómia 1 alebo 2 prstov	5t744.3↔	Vyhľad.(vyrov)povrchu:metakarpofal.kĺb:1zákr.
5t723.0↔	Totálna fasciektómia izolovaná na dlani	5t744.4↔	Vyhľad.povrchu:metakarpof.kĺby:viac.zákr.
5t723.4↔	Totálna fasciektómia 3 a viac prstov	5t744.5↔	Vyhľad.povrchu:interfalang.kĺb ruky:1zákrok
5t724.1↔	Fasciektómia jedného prsta s jednou neurolyzou	5t744.6↔	Vyhľad.povrchu:interfal.kĺb.1prst ruky:viac.zákr.
5t724.2↔	Fasciektómia viac prstov s jednou neurolyzou	5t744.7↔	Vyhľad.povrchu:interfal.kĺb.viac.prst.ruky:viac.zákr.
5t725.1↔	Fasciektómia jedného prsta s viacerými neurolyzami	5t744.x↔	Vyhľadenie(vyrovnanie)povrchu:ost.kĺby ruky
5t725.2↔	Fasciektómia viac prstov s viacerými neurolyzami	5t745.0↔	Uvoľnenie(artrolýza):zápästie:1zákrok
5t726.1↔	Fasciektómia 1 prsta s 1 neurolyzou a s 1 arteriolýzou	5t745.1↔	Uvoľnenie(artrolýza):zápästie:viac.zákr.
5t726.2↔	Fasciektómia viac prstov s 1 neurolyzou a s 1 arteriolýzou	5t745.2↔	Uvoľnenie(artrolýza):karpometakarp.kĺb palca
5t727.1↔	Fasciektómia 1 prsta s viac.neurolyzami a viac.arteriolyzami	5t745.3↔	Uvoľnenie(artrolýza):metakarpofal.kĺb:1zákrok
5t727.2↔	Fasciektómia viac prstov s viac.neurolyzami a viac.arteriolyzami	5t745.4↔	Uvoľnenie(artrolýza):metakarpofal.kĺb:viac.zákr.
5t728.1↔	Fasciektómia 1 prsta s artrolýz.(vr.neurolyzy a arteriolyzy)	5t745.5↔	Uvoľnenie(artrolýza):interfal.kĺb.ruky:1zákrok
5t728.2↔	Fasciekt.viac prstov s artrolýzou (vr.neurolyzy a arteriolyzy)	5t745.6↔	Uvoľnen.(artrolýza):interfal.kĺb.1prst ruky:viac.zákr.
5t729.3↔	Parciálna dermofasciektómia	5t745.7↔	Uvoľnen.(artrolýza):interfal.kĺb viac.prst.ru:viac.zákr.
5t729.4↔	Celková dermofasciektómia	5t745.x↔	Uvoľnenie(artrolýza):ostatné kĺby ruky
5t72a.3↔	Parciálna fasciolýza 1al.2 prstov inj.kolagen.clostr.histol.	5t746.0↔	Odstr.uvoľnenej kĺb.chrupav:zápästie:1zákrok
5t72a.4↔	Celk.fasciolýza 3 a viac prst inj.kolagenázou clostr.histol.	5t746.1↔	Odstr.uvoľnen.kĺb.chrupav:zápästie:viac.zákr.
5t72x.1↔	Ostatné operácie na fasciách dlane a prstov, 1 prst	5t746.2↔	Odstr.uvoľnen.kĺb.chrupav:karpometakarp.k.palca
5t730↔	Incízia svalov ruky	5t746.3↔	Odstr.uvoľn.kĺ.chrupav:metakarpofal.kĺb:1zákrok
5t731↔	Čiastočné prerušenie svalov ruky	5t746.4↔	Odstr.uvoľn.kĺ.chrupav:metakarpofal.kĺb:viac.zákr.
5t732↔	Totálne prerušenie svalov ruky	5t746.5↔	Odstr.uvoľn.kĺb.chrupav:interfalag.kĺb ruky:1zákrok
5t733↔	Čiastočná excízia svalov ruky	5t746.6↔	Odstr.uvoľ.kĺ.chrupav:interfalag.kĺb.1prst ruky:viac.zákr.
5t734↔	Totálna excízia svalov ruky	5t746.7↔	Odstr.uvoľ.kĺb.chrupav:interfalag.kĺb.viac.prst.ru:viac.zákr.
5t735↔	Desinzercia svalu ruky	5t746.x↔	Odstránenie uvoľnenej kĺbovej chrupavky:ost.kĺb.ruky
5t736↔	Sutúra svalu ruky	5t747.0↔	Odstr.cudz.telesa:zápästie:1zákrok
5t737↔	Reinzercia svalu ruky	5t747.1↔	Odstr.cudz.telesa:zápästie:viac.zákroky
5t738↔	Transpozícia svalu ruky	5t747.2↔	Odstr.cudz.telesa:karpometakarpálny kĺb palca
5t739↔	Transplantácia svalu ruky	5t747.3↔	Odstr.cudz.tel:metakarpofalan.kĺb:1zákrok
5t73a↔	Predĺženie svalu ruky	5t747.4↔	Odstr.cudz.tel:metakarpofalan.kĺb:viac.zákr.
5t73b↔	Skrátenie svalu ruky	5t747.5↔	Odstr.cudz.tel:interfalang.kĺb.ruky:1zákr.
5t73x↔	Ostatné operácie svalov ruky	5t747.6↔	Odstr.cudz.tel:interfalang.kĺb.1 prst ruky:viac.zákr.
5t740.0↔	Artrotómia zápastia, jeden zákrok	5t747.7↔	Odstr.cudz.tel:interfalang.kĺb.viac.prst ruky:viac.zákr.
5t740.1↔	Artrotómia zápastia, viaceré zákroky	5t747.x↔	Odstránenie cudzieho telesa z ostatných kĺbov ruky
5t740.2↔	Artrotómia karpometakarpálneho kĺbu palca	5t74x.0↔	Ostatné revízie zápastia:1zákrok
5t740.3↔	Artrotómia na metakarpofalangeálnom kĺbe:1 zákrok	5t74x.1↔	Ostatné revízie zápastia:viaceré zákroky
5t740.4↔	Artrotómia na metakarpofalangeál.kĺboch:viaceré zákroky	5t74x.2↔	Ostatné revízie karpometakarpálneho kĺbu palca
5t740.5↔	Artrotómia na medzičlánkovom kĺbe ruky:1zákrok	5t74x.3↔	Ostatné revízie metakarpofalangeál.kĺbu:1zákrok
5t740.6↔	Artrotómia na interfalang. kĺboch 1 prsta ruky:viac.zákr.	5t74x.4↔	Ostatné revízie metakarpofalang.kĺbov:viac.zákr.
5t740.7↔	Artrotómia na interfalang.kĺboch viac.prstov ruky:viac.zákr.	5t74x.5↔	Ostatné revízie interfalangeálneho kĺbu ruky:1zákrok
5t740.x↔	Artrotómia ostatných kĺbov ruky	5t74x.6↔	Ost.revízie interfalang.kĺbov 1 prsta ruky:viac.zákr.
5t741.0↔	Exc.chor.tk.(vrát.kapsulektom):zápästie:1 zákrok	5t74x.7↔	Ost.revízie interfalang.kĺb.viac.prstov ruky:viac.zákr.
5t741.1↔	Exc.chor.tk.(vrát.kapsulektom):zápästie:viac.zákr.	5t74x.x↔	Ostatné revízie ostatných kĺbov ruky
5t741.2↔	Exc.chor.tk(vr.kapsulekt):karpometakarp.kĺb palca	5t750.0↔	Parc.synovektómia šľachy,šľach.pošvy:ohýbač zápäst.
5t741.3↔	Exc.chor.tk(kapsulekt):metakarpofal.kĺb:1 zákrok	5t750.1↔	Parc.synov.šľachy,šľach.pošvy:ohýbač prsta
5t741.4↔	Exc.chor.tk(kapsulekt):metakarpof.k:viac.zákr.	5t750.2↔	Parc.synovektómia šľachy,šľach.pošvy:ohýbač palca
5t741.5↔	Exc.chor.tk(kapsulekt):interfal.kĺb ruky:1 zákrok	5t750.3↔	Parc.synovektómia šľachy,šľach.pošvy:vystierač zápäst
5t741.6↔	Exc.chor.tk(kapsulekt):interfal.kĺby 1 prst ruky:viac.zázkrov	5t750.4↔	Parc.synovektómia šľachy,šľach.pošvy:vystierač prsta
5t741.7↔	Exc.chor.tk(kapsulekt):interfal.kĺby viac.prst ruky:viac.zákr.	5t750.5↔	Parc.synovektómia šľachy,šľach.pošvy:vystierač palca
5t741.x↔	Exc.chor.tk.(vr.kapsulektomie):ost.kĺby ruky	5t750.x↔	Parc.synovektómia šľachy,šľach.pošvy:ostatné
5t742.0↔	Preplach zápastia s drenážou:1 zákrok	5t751.0↔	Totál.synovektómia šľachy,šľach.pošvy:ohýbač zápastia
5t742.1↔	Preplach zápastia s drenážou: viac.zákroky	5t751.1↔	Totál.synovektómia šľachy,šľach.pošvy:ohýbač prsta
5t742.2↔	Preplach karpometakarp.kĺbu palca s drenážou	5t751.2↔	Totál.synovektómia šľachy,šľach.pošvy:ohýbač palca

5t751.3↔	Totál.synovektómia šľachy,šľach.pošvy:vystierač zápäs	5t775.3↔	Resekcioartropl.metakarpof.kĺbe r:rek.alopl.m:1zákr.
5t751.4↔	Totál.synovektómia šľachy,šľach.pošvy:vystierač prsta	5t775.4↔	Resekcioartropl.metakarpof.kĺb.r:rek.alopl.m:viac.zákr.
5t751.5↔	Totál.synovektómia šľachy,šľach.pošvy:vystierač palca	5t775.5↔	Resekcioartropl.interfalang.kĺb ru:rekonštr.alopl.m:1zákr.
5t751.x↔	Totál.synovektómia šľachy,šľach.pošvy:ostatné	5t775.6↔	Resekcioartropl.interfal.kĺb1prst.r:rek.alopl.m:viac.z.
5t752↔	Jednotlivá synovektómia kĺbov zápastia	5t775.7↔	Resekcioartropl.interf.kĺb.viac.prst r:rek.alopl.m:viac.zákr.
5t753↔	Viacnásobná synovektómia kĺbov zápastia	5t775.x↔	Resekcioartropl.kĺb.ruk:rek.aloplast.m:ostat.
5t754↔	Synovektómia karpometakarpálneho kĺbu palca ruky	5t776.0↔	Res-artropl.zápäst:rek.aloplast.mat.a rek.kĺb.puzdra:1zákr.
5t755↔	Jednotlivá synovektómia metakarpofalangeál. kĺbu ruky	5t776.1↔	Resekcioartropl.zápäs:rek.alopl.m. a r.kĺb.puzdra:viac.zákr.
5t756↔	Viacpočet.synovektómie metakarpofalang.kĺbov ruky	5t776.2↔	Res-artropl.karpometk.kĺb palca r:rek.alopl.m.a kĺb.puzdra
5t757↔	Jednotlivá synovektómia interfalangeálneho kĺbu ruky	5t776.3↔	Res.-artropl.metakarpofal.kĺb:rek.alopl.m. a r.kĺb.puzdra:1zákr
5t758↔	Viacpočet.synovektómie interfalang.kĺbov na 1 prste ruky	5t776.4↔	Res.-artropl.mtkarpof.kĺb.r:rek.alopl.m.a r.kl.puzdra:viac.zá.
5t759↔	Viacpočet.synovektómie interfalang.kĺbov na viac.prstoch ruky	5t776.5↔	Resekcioartropl.medzičl.kĺbe r:rek.alopl.m.a r.kl.puzd:1zákr.
5t75x↔	Ostatné synovektómie ruky	5t776.6↔	Res-artropl.interfal.kĺb1prst.r:rek.alopl.m.a r.kl.pu:viac.z.
5t760↔	Jednotlivá artrodéza na zápästi	5t776.7↔	Res-artropl.interf.kĺb.viac.prst r:rek.alopl.m.ar.kl.pu:viac.zá.
5t761↔	Jednot.artrod.na zápästi so spongioplast.	5t776.x↔	Resekcioartropl.kl.ruk:rek.aloplast.m:ostat.
5t762↔	Viacpočetné artrodézy na zápästi	5t77x.0↔	Iná resekcioartroplastika zápäst.,1zákr.
5t763↔	Viacpočet.artrod.na zápästi so spongioplast.	5t77x.1↔	Iná resekcioartroplastika zápastia,viac.zákr.
5t764↔	Jednotlivá artrodéza interfalang.kĺbu ruky	5t77x.2↔	Iná resekcioartropl.karpometakarp.kĺb palca
5t765↔	Jednot.artrodéza interfalang.kĺbu ruky so spongioplast.	5t77x.3↔	Iná resekcioartropl.na metakarpoflg.kĺbe ruk:1zákr.
5t766↔	Viacpočet.artrodézy interfalng.kĺbov ruky	5t77x.4↔	Iná resekcioartropl.na metakarpoflg.kĺbe ruk:viac.zákr.
5t767↔	Viacpočet.artrod.medzičl.kĺb.so spongioplast.	5t77x.5↔	Iná resekcioartropl.na medzičl.kĺbe:1zákr.
5t76x↔	Artrodéza kĺbov ruky:Ostatné	5t77x.6↔	Iná resekcioartropl.interfalang.kĺb 1prst.ru:viac.zákr
5t770.0↔	Resekcioartropl.zápastia:rek.s autológ.mat:1zákrok	5t77x.7↔	Iná resekcioartropl.interfalng.kĺb.viac.prst.ru:viac.zákr
5t770.1↔	Resekcioartropl.zápastia:rek.s autol.mat:viac.zákr.	5t77x.x↔	Iná resekcioartroplastika kĺbov ruky:ostatné
5t770.2↔	Resekcioartropl.karpometak.kĺb palca:rek.s aut.mat.	5t780.0↔	Distrakcia mäkkých častí presahujúce kĺb na ruke
5t770.3↔	Resekcioartropl.na metakarpof.kĺb:rek.autológ.m:1zákr.	5t780.1↔	Distrakcia mäkkých častí presahujúce kĺb na nohe
5t770.4↔	Resekcioartropl.na metakarpof.kĺb:rek.autológ.m:viac.zákr.	5t781.0↔	Radializácia pri vrodených anomáliách ruky
5t770.5↔	Resekcioartropl.interfal.kĺb.ruky:rek.aut.mat:1zákrok	5t782.0↔	Res.zužuj.prstenca s plast.rekonštr.pri vrod.anomál.ruky
5t770.6↔	Res-artropl.interfalng.kĺb.1prst ruky:rek.aut.ma:viac.zákr.	5t782.1↔	Res.zužuj.prstenca s plast.rekonštr.pri vrod.anomál.nohy
5t770.7↔	Res-artropl.interfalng.kĺb.viac prst ru:re.aut.m:viac.zákr.	5t783.0↔	Redukcia mäkkých častí pri vrodených anomáliách ruky
5t770.x↔	Resekcioartropl.kĺbov ruky:rek.s autológ.mat:ostatné	5t783.1↔	Redukcia mäkkých častí pri vrodených anomáliách nohy
5t771.0↔	Resekcioartropl.zápäs:rek.autol.mat.interpoz.šf:1zákr	5t784.01↔	Prehĺb.komisúry s miest.lalok.plastikou pri vrod.anomál.ruky
5t771.1↔	Resekcioartropl.zápäs:rek.aut.mat.interpoz.šf:viac.zákr	5t784.0x↔	Prehĺbenie komisúry pri vrodených anomáliách ruky,ostatné
5t771.2↔	Res-artropl.karpomet.kĺb palca ruky:rek.autol.mat.interp.šf	5t784.11↔	Prehĺb.komisúry s miest.lalok.plastikou pri vrod.anomál.nohy
5t771.3↔	Resekcioartropl.metakarpofal.kĺb:rek.aut.m.interp.šf:1zákr.	5t784.1x↔	Prehĺbenie komisúry pri vrodených anomáliách nohy,ostatné
5t771.4↔	Res-artropl.metakarpofal.kĺb:rek.autol.m.interp.šf:viac.zákr.	5t785.03↔	Uvol.kož.kontrakt.pri vrod.anom.ruky,m.lal.pl.a vol.kož.tr.
5t771.5↔	Resekcioartropl.interfal.kl.r:rek.aut.m.interp.šf:1zákr.	5t785.0x↔	Uvol.kož.kont.pri vrod.anom.ruky,Z-pl.,W-pl.,i.miest.lal.plast.
5t771.6↔	Res-artropl.interf.kĺb 1prst ru:re.aut.m.interp.šf:viac.zákr.	5t785.13↔	Uvol.kož.kontr.pri vrod.anom.nohy,miest.lal.pl.a vol.kož.trans
5t771.7↔	Res-artropl.interf.kĺb viac.prst ru:re.aut.m.interp.šf:viac.zákr	5t785.1x↔	Uvol.kož.k.pri vrod.anom.nohy,Zplast,Wplast,i.miest.lal.pl.
5t771.x↔	Resekcioartropl.kĺb.ruky:rek.aut.mat.interpoz.šľachy:ostat	5t786.01↔	Rozpojenie mäkkých častí pri vrod.anom.ruky,miest.lal.pl.
5t772.0↔	Resekcioartropl.zápäs:rek.aut.mat.zaves.šf:1zákr	5t786.03↔	Rozp.mäk.čas.pri vrod.anom.ruky,m.lal.pl.a vol.kož.tran.
5t772.1↔	Resekcioartropl.zápäs:rek.aut.mat.zaves.šf:viac.zákr	5t786.0x↔	Rozpojenie mäkkých častí ruky pri vrod.anomáliách,ost.
5t772.2↔	Res-artropl.karpometakarp.kĺb palca:rek.aut.mat.zaves.šf.	5t786.11↔	Rozpojenie mäkkých častí nohy pri vrod.anom,miest.lal.pl.
5t772.3↔	Resekcioartropl.metakarpof.kl.r:re.aut.mat.zaves.šf:1zákr.	5t786.13↔	Rozpoj.mäkkých č.nohy pri vrod.an,miest.lal.pl.a vol.kož.tr.
5t772.4↔	Resekcioartropl.metakarpof.kl.r:re.aut.m.zaves.šf:viac.zákr.	5t786.1x↔	Rozpojenie mäkkých častí nohy pri vrod.anomáliách,ost.
5t772.5↔	Resekcioartropl.interfalng.kl.r:re.aut.m.zaves.šf:1zákr.	5t787.01↔	Rozpojenie parc.syndaktýlie pri vrod.anom.ruky,m.lal.pl.
5t772.6↔	Res-artropl.interf.kĺb 1prst ru:re.aut.m.zaves.šf:viac.zákr.	5t787.03↔	Rozp.parc.synd.pri vrod.anom.ruky,m.lal.pl.a vol.k.k.tr.
5t772.7↔	Res-artropl.interf.kĺb viac.prst ru:re.aut.m.zaves.šf:viac.zák.	5t787.0x↔	Rozpojenie parc.syndaktýlie pri vrod.anom.ruky:ost.
5t772.x↔	Resekcioartropl.kĺb.ruky:rek.aut.mat.zaves.šľachy:ostat	5t787.11↔	Rozpoj.parc.syndaktýlie pri vrod.anom.nohy,miest.lal.pl.
5t773.0↔	Resekcioartropl.zápäs:rek.aut.mat.interpoz.a zaves.šf:1zákr	5t787.13↔	Rozp.parc.synd.pri vrod.anom.nohy,miest.lal.pl.a vol.kož.tr.
5t773.1↔	Res-artropl.zápäs:rek.autol.mat.interpoz.a zaves.šf:viac.zákr	5t787.1x↔	Rozpojenie parc.syndaktýlie pri vrod.anom.nohy,ost.
5t773.2↔	Res-artropl.karpomet.kĺb palca:rek.aut.mat.interp.a zaves.šf	5t788.01↔	Rozpoj.komplet.syndakt.pri vrod.anom.ruky,miest.lal.pl.
5t773.3↔	Res-artropl.mtkarpof.kĺb:rek.autol.m.interp.a zaves.šf:1zákr.	5t788.03↔	Rozpoj.kompl.synd.pri vrod.anom.ruky,m.lal.pl.a vol.kož.tr.
5t773.4↔	Res.-artropl.mtkarpof.kl.r:re.aut.m.interp.a zaves.šf:viac.zá.	5t788.04↔	Rozp.kompl.synd.pri vrod.anom.ruky s rekon.kolater.vázov
5t773.5↔	Res-artropl.interfal.kl.r:re.aut.m.s interpo.a zaves.šf:1zákr.	5t788.0x↔	Rozpojenie kompletnej syndaktýlie pri vrod.anom.ruky:ost.
5t773.6↔	Res.-artropl.intrf.kĺb 1pr.r:re.aut.m.s interpo.a zav.šf:viac.zá	5t788.11↔	Rozpoj.kompl.synd.pri vrod.anom.nohy,miest.lal.pl.
5t773.7↔	Res-artropl.intrf.kl.viac.prst r:re.aut.m.s interp.a zav.šf:viac.z	5t788.13↔	Rozp.komp.synd.pri vrod.anom.nohy,miest.lal.pl.a vol.k.k.tr.
5t773.x↔	Res-artropl.kĺb.ruky:rek.aut.mat.s interpoz.a zaves.šľachy:ost.	5t788.14↔	Rozp.komp.synd.pri vrod.anom.nohy s rekonštr.kolat.vázov
5t774.0↔	Resekcioartropl.zápäst:rek.autol.m.a rek.kĺb.plochy:1zákr.	5t788.1x↔	Rozpojenie kompletnej syndaktýlie pri vrod.anom.nohy,ost.
5t774.1↔	Res-artropl.zápäst:rek.autol.m.a rekon.kĺb.ploch:viac.zákr	5t789.01↔	Redukcia dupl.falangu pri vrod.anom.ruky,1 falang
5t774.2↔	Res-artropl.karpometk.kĺb palca:rek.autol.m.a rek.kĺb.pl	5t789.02↔	Reduk.dupl.fal.pri vrod.anom.ruky:1falang s rekonštr.kĺbu
5t774.3↔	Res-artropl.metakarpofal.kĺb:rek.autol.m.a rek.kl.pl:1zákr.	5t789.03↔	Redukcia dupl.falangu pri vrod.anom.ruky,viac falangov
5t774.4↔	Res-artropl.metakarpof.kĺb:rek.autol.m.a rek.kĺb.pl:viac.zákr	5t789.04↔	Reduk.dupl.fal.pri vrod.anom.ruky:viac fal.s rekon.klbov
5t774.5↔	Res-artropl.interfal.kĺb ru:rek.autol.m.a rek.kĺb.pl:1zákr	5t789.05↔	Reduk.dupl.fal.pri vrod.anom.ruky:viac falang.a metakarp
5t774.6↔	Resekcioartropl.interfal.kĺb1prst.r.r.a.m.a rek.kl.pl:viac.z.	5t789.06↔	Red.dupl.fal.pri vrod.anom.ruky:viac fal.a MTC s rekonštr.kĺb
5t774.7↔	Res-artropl.interf.kĺb.viac.prst r.r.a.m.a rek.kl.pl:viac.zákr.	5t789.11↔	Redukcia dupl.falangu pri vrod.anom.nohy:1 falang
5t774.x↔	Resekcioartropl.kĺb.ruk:rekon.aut.mat.a rek.kĺb.plochy:ost.	5t789.12↔	Red.dupl.fal.pri vrod.anom.nohy:1 falang,s rekon.kĺbu
5t775.0↔	Resekcioartropl.zápäst:rekonštr.aloplast.mat:1zákr.	5t789.13↔	Redukcia dupl.falangu pri vrod.anom.nohy:viac falangov
5t775.1↔	Resekcioartropl.zápäst:rek.alopl.m:viac.zákr.	5t789.14↔	Red.dupl.fal.pri vrod.anom.nohy:viac fal.s rekon.kĺbov
5t775.2↔	Resekcioartropl.karpometakarp.kĺb palca:rek.aloplast.mat	5t789.15↔	Red.dupl.fal.pri vrod.anom.nohy:viac fal.a metakarp

5t789.16↔	Red.dupl.fal.pri vrod.anom.nohy:viac fal.a metak.,s r.k.	5t803.x	Incizia šľachy priečne:ostatné
5t78a.0↔	Osteodistrakcia postihnúťého segmentu pri vrod.anom.ruky	5t804.0↔	Incizia šľ.pošvy izolovane pozdĺž.v obl.hlavy a krku
5t78a.1↔	Osteodistrakcia postihnúťého segmentu pri vrod.anom.nohy	5t804.1↔	Incizia šľ.pošvy izolovane pozdĺž.v obl.ramena,axily
5t78b.00↔	Osteotómia postih.segmentu s osteosynt.pri VVCH ruky	5t804.2↔	Incizia šľ.pošvy izolovane pozdĺž.v obl.ramena a lakťa
5t78b.01↔	Osteotóm.postih.sgm.s autol.kost.št.s osteosy.pri VVCH ruky	5t804.3↔	Incizia šľ.pošvy izolovane pozdĺž.v obl.predlaktia
5t78b.10↔	Osteotómia postih.segm.s osteosynt.pri vrod.anom.nohy	5t804.4↔	Incizia šľ.pošvy izolovane pozdĺž.v obl.hrud.steny,chrbta
5t78b.11↔	Osteotóm.postih.sgm.s autol.kost.št.s osteos.VVCH nohy	5t804.6↔	Inciz.šľ.pošvy izol.pozdĺž v inguin.genit.,glut.obl.
5t78c.0↔	Rekonš.absend./hypopl.segm.s mikrovas.vof.lal.pri VVCH ruky	5t804.7↔	Incizia šľ.pošvy izolovane pozdĺž.v obl.stehna a kolena
5t78c.1↔	Rekonš.abs./hyp.seg.s mikr.vof.lal.pri vrod.anom.nohy	5t804.8↔	Incizia šľ.pošvy izolovane pozdĺž.v obl.predkolenia
5t78x.0↔	Iné operácie pri vrodených anomáliách ruky, ostatné	5t804.a↔	Incizia šľ.pošvy izolovane pozdĺž.v obl.zadonožia a priehlavku
5t78x.1↔	Iné operácie pri vrodených anomáliách nohy, ostatné	5t804.b↔	Incizia šľ.pošvy izolovane pozdĺž.v obl.stredonožia a prednožia
5t790↔	Excizia gangliómu na ruke	5t804.x	Incizia šľ.pošvy izolovane pozdĺžne:ostatné
5t791↔	Dočasná fixácia kĺbu na ruke	5t805.0↔	Incizia šľ.pošvy izolov.priečne v obl.hlavy a krku
5t792↔	Radikálna excizia chorobne poškodeného tkaniva na ruke,iné	5t805.1↔	Incizia šľ.pošvy izolov.priečne v obl.ramena,axily
5t793↔	Radik.excizia ch.tk.na ruke s špec.prepar.ciev a nervov	5t805.2↔	Incizia šľ.pošvy izolov.priečne v obl.ramena,lakťa
5t794↔	Rad.excizia ch.tk.na ruke s rozš.preparáciou	5t805.3↔	Incizia šľ.pošvy izolov.priečne v obl.predlaktia
5t795↔	Artroriza na kĺboch ruky	5t805.4↔	Incizia šľ.pošvy izolov.priečne v obl.hrud.steny a chrbta
5t796↔	Transpozícia prsta k prstu na ruke	5t805.6↔	Incizia šľ.pošvy izolov.priečne v inguin.,genit.a glut.obl.
5t797.0↔	Transpoz.prsta k palcu na ruke bez rek.metakarp.I	5t805.7↔	Incizia šľ.pošvy izolov.priečne v obl.stehna,kolena
5t797.1↔	Transpoz.prsta k palcu na ruke s rek.metakarp.I	5t805.8↔	Incizia šľ.pošvy izolov.priečne v obl.predkolenia
5t798↔	Voľná transplantácia prsta na ruke	5t805.a↔	Incizia šľ.pošvy izolov.priečne v obl.zadonožia a priehlavku
5t799↔	Voľná transpl.prsta nohy ako náhr.prsta ruky	5t805.b↔	Incizia šľ.pošvy izolov.priečne v obl.stredonožia a prednožia
5t79x↔	Iné OP na ruke:ostatné	5t805.x	Incizia šľ.pošvy izolovane priečne:ostatné
5t800.0↔	Incizia svalu pozdĺžne v obl.hlavy a krku	5t806.0↔	Otv.chirurgická incizia fascie v obl.hlavy a krku
5t800.1↔	Incizia svalu pozdĺžne v obl.ramena, axily	5t806.1↔	Otv.chirurgická incizia fascie v obl.ramena,axily
5t800.2↔	Incizia svalu pozdĺžne v obl.ramena a lakťa	5t806.2↔	Otv.chirurgická incizia fascie v obl.ramena,lakťa
5t800.3↔	Incizia svalu pozdĺžne v obl.predlaktia	5t806.3↔	Otv.chirurgická incizia fascie v obl.predlaktia
5t800.4↔	Incizia svalu pozdĺžne v obl.hrud.steny a chrbta	5t806.4↔	Otv.chirurgická incizia fascie v obl.hrud.steny a chrbta
5t800.5↔	Incizia svalu pozdĺžne v obl.bruš.steny	5t806.5↔	Otv.chirurgická incizia fascie v obl.bruš.steny
5t800.6↔	Incizia svalu pozdĺžne v inguin,genitál.a gluteál.obl.	5t806.6↔	Otv.chirurgická incizia fascie v inguin.genit.a glut.obl.
5t800.7↔	Incizia svalu pozdĺžne v obl.stehna a kolena	5t806.7↔	Otv.chirurgická incizia fascie v obl.stehna a kolena
5t800.8↔	Incizia svalu pozdĺžne v obl.predkolenia	5t806.8↔	Otv.chirurgická incizia fascie v obl.predkolenia
5t800.a↔	Incizia svalu pozdĺžne v obl.zadonožia a priehlavku	5t806.a↔	Otv.chirurgická incizia fascie v obl.zadonožia a priehlavku
5t800.b	Incizia svalu pozdĺžne v obl.stredonožia a prednožia	5t806.b↔	Otv.chirurgická incizia fascie v obl.stredonožia a prednožia
5t800.x↔	Incizia svalu pozdĺžne:ostatné	5t806.x	Otv.chirurgická incizia fascie:ostatné
5t801.0↔	Incizia svalu priečne v obl.hlavy a krku	5t807.0↔	Perkutánná incizia fascie v obl.hlavy a krku
5t801.1↔	Incizia svalu priečne v obl.ramena,axily	5t807.1↔	Perkutánná incizia fascie v obl.ramena,axily
5t801.2↔	Incizia svalu priečne v obl.ramena a lakťa	5t807.2↔	Perkutánná incizia fascie v obl.ramena,lakťa
5t801.3↔	Incizia svalu priečne v obl.predlaktia	5t807.3↔	Perkutánná incizia fascie v obl.predlaktia
5t801.4↔	Incizia svalu priečne v obl.hrud.steny a chrbta	5t807.4↔	Perkutánná incizia fascie v obl.hrud.steny a chrbta
5t801.5↔	Incizia svalu priečne v obl.bruš.steny	5t807.5↔	Perkutánná incizia fascie v obl.bruš.steny
5t801.6↔	Incizia svalu priečne v inguinál.genit.a gluteálna obl.	5t807.6↔	Perkutánná incizia fascie v inguinál.genit.a gluteál.obl.
5t801.7↔	Incizia svalu priečne v obl.stehna a kolena	5t807.7↔	Perkutánná incizia fascie v obl.stehna a kolena
5t801.8↔	Incizia svalu priečne v obl.predkolenia	5t807.8↔	Perkutánná incizia fascie v obl.predkolenia
5t801.a↔	Incizia svalu priečne v obl.zadonožia a priehlavku	5t807.9↔	Perkutánná incizia fascie v obl.nohy
5t801.b↔	Incizia svalu priečne v obl.stredonožia a prednožia	5t807.x	Perkutánná incizia fascie:ostatné
5t801.x	Incizia svalu priečne:ostatné	5t808.0↔	Odstr.cudz.tel.zo svalu v obl.hlavy a krku
5t802.0↔	Incizia šľachy pozdĺžne v obl.hlavy a krku	5t808.1↔	Odstr.cudz.tel.zo svalu v obl.rameno,axila
5t802.1↔	Incizia šľachy pozdĺžne v obl.ramena,axily	5t808.2↔	Odstr.cudz.tel.zo svalu v obl.ramena a lakťa
5t802.2↔	Incizia šľachy pozdĺžne v obl.rameno a lakť	5t808.3↔	Odstr.cudz.tel.zo svalu v obl.predlaktia
5t802.3↔	Incizia šľachy pozdĺžne v obl.predlaktia	5t808.4↔	Odstr.cudz.tel.zo svalu v obl.hrud.steny a chrbta
5t802.4↔	Incizia šľachy pozdĺžne v obl.hrud.steny a chrbta	5t808.5↔	Odstr.cudz.tel.zo svalu v obl.bruš.steny
5t802.5↔	Incizia šľachy pozdĺžne v obl.bruš.steny	5t808.6↔	Odstr.cudz.tel.zo svalu v inguinál.,genit.a gluteál.obl.
5t802.6↔	Incizia šľachy pozdĺžne v inguinál.genit.a gluteálna obl.	5t808.7↔	Odstr.cudz.tel.zo svalu v obl.stehna a kolena
5t802.7↔	Incizia šľachy pozdĺžne v obl.stehna a kolena	5t808.8↔	Odstr.cudz.tel.zo svalu v obl.predkolenia
5t802.8↔	Incizia šľachy pozdĺžne v obl.predkolenia	5t808.9↔	Odstr.cudz.tel.zo svalu v obl.nohy
5t802.a↔	Incizia šľachy pozdĺžne v obl.zadonožia a priehlavku	5t808.x	Odstr.cudz.tel.zo svalu:ostatné
5t802.b↔	Incizia šľachy pozdĺžne v obl.stredonožia a prednožia	5t809.0↔	Odstr.cudz.tel.zo šľachy v obl.hlavy a krku
5t802.x	Incizia šľachy pozdĺžne:ostatné	5t809.1↔	Odstr.cudz.tel.zo šľachy v obl.ramena,axily
5t803.0↔	Incizia šľachy priečne v obl.hlavy a krku	5t809.2↔	Odstr.cudz.tel.zo šľachy v obl.ramena,lakťa
5t803.1↔	Incizia šľachy priečne v obl.ramena,axily	5t809.3↔	Odstr.cudz.tel.zo šľachy v obl.predlaktia
5t803.2↔	Incizia šľachy priečne v obl.ramena a lakťa	5t809.4↔	Odstr.cudz.tel.zo šľachy v obl.hrud.steny a chrbta
5t803.3↔	Incizia šľachy priečne v obl.predlaktia	5t809.5↔	Odstr.cudz.tel.zo šľachy v obl.bruš.steny
5t803.4↔	Incizia šľachy priečne v obl.hrud.steny a chrbta	5t809.6↔	Odstr.cudz.tel.zo šľachy v inguinál.,genit.a gluteál.obl.
5t803.5↔	Incizia šľachy priečne v obl.bruš.steny	5t809.7↔	Odstr.cudz.tel.zo šľachy v obl.stehna a kolena
5t803.6↔	Incizia šľachy priečne v inguinál.,genit.a gluteál.obl.	5t809.8↔	Odstr.cudz.tel.zo šľachy v obl.predkolenia
5t803.7↔	Incizia šľachy priečne v obl.stehna a kolena	5t809.9↔	Odstr.cudz.tel.zo šľachy v obl.nohy
5t803.8↔	Incizia šľachy priečne v obl.predkolenia	5t809.x	Odstr.cudz.tel.zo šľachy:ostatné
5t803.a↔	Incizia šľachy priečne v obl.zadonožia a priehlavku	5t80a.0↔	Odstr.cudz.tel.z fascie v obl.hlavy a krku
5t803.b↔	Incizia šľachy priečne v obl.stredonožia a prednožia	5t80a.1↔	Odstr.cudz.tel.z fascie v obl.ramena,axily

5t80a.2↔	Odstr.cudz.tel.z fascie v obl.ramena a lakťa	5t811.6↔	Otv.chir.tenotómia v inguin.,genit.,glut.obl.
5t80a.3↔	Odstr.cudz.tel.z fascie v obl.predlaktia	5t811.7↔	Otv.chir.tenotómia v obl.stehna,kolena
5t80a.4↔	Odstr.cudz.tel.z fascie v obl.hrud.steny a chrbta	5t811.8↔	Otv.chir.tenotómia v obl.predkolenia
5t80a.5↔	Odstr.cudz.tel.z fascie v obl.bruš.steny	5t811.9↔	Otv.chir.tenotómia v obl.nohy
5t80a.6↔	Odstr.cudz.tel.z fascie v inguinál,genit.a gluteál.obl.	5t811.x	Otv.chir.tenotómia:ostat.
5t80a.7↔	Odstr.cudz.tel.z fascie v obl.stehna a kolena	5t812.0↔	Perkutánná tenotómia v obl.hlavy,krku
5t80a.8↔	Odstr.cudz.tel.z fascie v obl.predkolenia	5t812.1↔	Perkutánná tenotómia v obl.ramena,axily
5t80a.9↔	Odstr.cudz.tel.z fascie v obl.nohy	5t812.2↔	Perkutánná tenotómia v obl.ramena,lakťa
5t80a.x	Odstr.cudz.tel.z fascie:ostatné	5t812.3↔	Perkutánná tenotómia v obl.predlaktia
5t80b.0↔	Debridement svalu v obl.hlavy a krku	5t812.4↔	Perkutánná tenotómia v obl.hrud.st,chrbta
5t80b.1↔	Debridement svalu v obl.ramena,axily	5t812.5↔	Perkutánná tenotómia v obl.bruš.steny
5t80b.2↔	Debridement svalu v obl.ramena a lakťa	5t812.6↔	Perkutánná tenotómia v inguin.,genit.,glut.obl.
5t80b.3↔	Debridement svalu v obl.predlaktia	5t812.7↔	Perkutánná tenotómia v obl.stehna,kolena
5t80b.4↔	Debridement svalu v obl.hrud.steny a chrbta	5t812.8↔	Perkutánná tenotómia v obl.predkolenia
5t80b.5↔	Debridement svalu v obl.bruš.steny	5t812.9↔	Perkutánná tenotómia v obl.nohy
5t80b.6↔	Debridement svalu v inguinál.,genit.a gluteál.obl.	5t812.x	Perkutánná tenotómia:ostatné
5t80b.7↔	Debridement svalu v obl.stehna a kolena	5t813.0↔	Preťatie šlach.pošvy pozdĺž.v obl.hlavy,krku
5t80b.8↔	Debridement svalu v obl.predkolenia	5t813.1↔	Preťatie šlach.pošvy pozdĺž.v obl.ramena,axily
5t80b.9↔	Debridement svalu v obl.nohy	5t813.2↔	Preťatie šlach.pošvy pozdĺž.v obl.ramena,lakťa
5t80b.x	Debridement svalu:ostatné	5t813.3↔	Preťatie šlach.pošvy pozdĺž.v obl.predlaktia
5t80c.0↔	Debridement šľachy v obl.hlavy a krku	5t813.4↔	Preťatie šlach.pošvy pozdĺž.v obl.hrud.steny,chrbta
5t80c.1↔	Debridement šľachy v obl.ramena,axily	5t813.6↔	Preťatie šlach.pošvy pozdĺž.v inguin.,genit.,glut.obl.
5t80c.2↔	Debridement šľachy v obl.ramena a lakťa	5t813.7↔	Preťatie šlach.pošvy pozdĺž.v obl.stehna,kolena
5t80c.3↔	Debridement šľachy v obl.predlaktia	5t813.8↔	Preťatie šlach.pošvy pozdĺž.v obl.predkolenia
5t80c.4↔	Debridement šľachy v obl.hrud.steny a chrbta	5t813.9↔	Preťatie šlach.pošvy pozdĺž.v obl.nohy
5t80c.5↔	Debridement šľachy v obl.bruš.steny	5t813.x	Preťatie šlach.pošvy pozdĺžne:ostatné
5t80c.6↔	Debridement šľachy v inguinál.,genit.a gluteál.obl.	5t814.0↔	Preťatie šlach.pošvy priečne v obl.hlavy,krku
5t80c.7↔	Debridement šľachy v obl.stehna a kolena	5t814.1↔	Preťatie šlach.pošvy priečne v obl.ramena,axily
5t80c.8↔	Debridement šľachy v obl.predkolenia	5t814.2↔	Preťatie šlach.pošvy priečne v obl.ramena,lakťa
5t80c.9↔	Debridement šľachy v obl.nohy	5t814.3↔	Preťatie šlach.pošvy priečne v obl.predlaktia
5t80c.x	Debridement šľachy:ostatné	5t814.4↔	Preťatie šlach.pošvy priečne v obl.hrud.st,chrbta
5t80d.0↔	Debridement fascie v obl.hlavy a krku	5t814.6↔	Preťatie šlach.pošvy priečne v inguin.,genit.,glut.obl.
5t80d.1↔	Debridement fascie v obl.ramena,axily	5t814.7↔	Preťatie šlach.pošvy priečne v obl.stehna,kolena
5t80d.2↔	Debridement fascie v obl.ramena a lakťa	5t814.8↔	Preťatie šlach.pošvy priečne v obl.predkolenia
5t80d.3↔	Debridement fascie v obl.predlaktia	5t814.9↔	Preťatie šlach.pošvy priečne v obl.nohy
5t80d.4↔	Debridement fascie v obl.hrud.steny a chrbta	5t814.x	Preťatie šlach.pošvy priečne:ostatné
5t80d.5↔	Debridement fascie v obl.bruš.steny	5t815.0↔	Otv.chir.parc.fasciotómia priečna:hlava,krk
5t80d.6↔	Debridement fascie v inguinál.,genit.a gluteál.obl.	5t815.1↔	Otv.chir.parc.fasciotómia priečna:rameno,axila
5t80d.7↔	Debridement fascie v obl.stehna a kolena	5t815.2↔	Otv.chir.parc.fasciotómia priečna:rameno,lakeť
5t80d.8↔	Debridement fascie v obl.predkolenia	5t815.3↔	Otv.chir.parc.fasciotómia priečna:predlaktie
5t80d.9↔	Debridement fascie v obl.nohy	5t815.4↔	Otv.chir.parc.fasciotómia priečna:hrud.stena,chrbát
5t80d.x	Debridement fascie:ostatné	5t815.5↔	Otv.chir.parc.fasciotómia priečna:bruš.stena
5t80x.0↔	Ost.incie sv./šľachy/fascie:hlava a krk	5t815.6↔	Otv.chir.parc.fasciotómia priečna:inguin.genit.glut.obl.
5t80x.1↔	Ost.incie sv./šľachy/fascie:ramenný kĺb,axila	5t815.7↔	Otv.chir.parc.fasciotómia priečna:stehno,koleno
5t80x.2↔	Ost.incie sv./šľachy/fascie:rameno a lakeť	5t815.8↔	Otv.chir.parc.fasciotómia priečna:predkolenie
5t80x.3↔	Ost.incie svalu/šľachy/fascie:predlaktie	5t815.9↔	Otv.chir.parc.fasciotómia priečna:noha
5t80x.4↔	Ost.incie sv./šľachy/fascie:hrudná stena a chrbát	5t815.x	Otv.chir.parc.fasciotómia priečna:ostatné
5t80x.5	Ost.incie sv./šľachy/fascie:brušná stena	5t816.0↔	Otv.chir.totál.fasciotómia priečna:hlava,krk
5t80x.6↔	Ost.incie sv./šľachy/fascie:inguinál,genit.a glut.obl.	5t816.1↔	Otv.chir.totál.fasciotómia priečna:rameno,axila
5t80x.7↔	Ost.incie sv./šľachy/fascie:stehno a koleno	5t816.2↔	Otv.chir.totál.fasciotómia priečna:rameno,lakeť
5t80x.8↔	Ost.incie sv./šľachy/fascie:predkolenie	5t816.3↔	Otv.chir.totál.fasciotómia priečna:predlaktie
5t80x.9↔	Ost.incie sv./šľachy/fascie:noha	5t816.4↔	Otv.chir.totál.fasciotómia priečna:hrud.stena,chrbát
5t80x.x	Ost.incie sv./šľachy/fascie:ostatné	5t816.5↔	Otv.chir.totál.fasciotómia priečna:bruš.stena
5t810.0↔	Preťatie svalu v obl.hlavy a krku	5t816.6↔	Otv.chir.totál.fasciotómia priečna:inguin.genit.glut.obl
5t810.1↔	Preťatie svalu v obl.ramena,axily	5t816.7↔	Otv.chir.totál.fasciotómia priečna:stehno,koleno
5t810.2↔	Preťatie svalu v obl.ramena a lakťa	5t816.8↔	Otv.chir.totál.fasciotómia priečna:predkolenie
5t810.3↔	Preťatie svalu v obl.predlaktia	5t816.9↔	Otv.chir.totál.fasciotómia priečna:noha
5t810.4↔	Preťatie svalu v obl.hrud.steny a chrbta	5t816.x	Otv.chir.totál.fasciotómia priečna:ostat.
5t810.5↔	Preťatie svalu v obl.bruš.steny	5t817.0↔	Perkután.fasciotómia priečna:hlava,krk
5t810.6↔	Preťatie svalu v inguin.,genit.,glut.obl.	5t817.1↔	Perkután.fasciotómia priečna:rameno,axila
5t810.7↔	Preťatie svalu v obl.stehna a kolena	5t817.2↔	Perkután.fasciotómia priečna:rameno,lakeť
5t810.8↔	Preťatie svalu v obl.predkolenia	5t817.3↔	Perkután.fasciotómia priečna:predlaktie
5t810.9↔	Preťatie svalu v obl.nohy	5t817.4↔	Perkután.fasciotómia priečna:hrud.stena,chrbát
5t810.x	Preťatie svalu:ostatné	5t817.5↔	Perkután.fasciotómia priečna:bruš.stena
5t811.0↔	Otv.chir.tenotómia v obl.hlavy,krku	5t817.6↔	Perkután.fasciotómia priečna:inguin.genit.glut.obl
5t811.1↔	Otv.chir.tenotómia v obl.ramena,axily	5t817.7↔	Perkután.fasciotómia priečna:stehno,koleno
5t811.2↔	Otv.chir.tenotómia v obl.ramena,lakťa	5t817.8↔	Perkután.fasciotómia priečna:predkolenie
5t811.3↔	Otv.chir.tenotómia v obl.predlaktia	5t817.9↔	Perkután.fasciotómia priečna:noha
5t811.4↔	Otv.chir.tenotómia v obl.hrud.steny,chrbta	5t817.x	Perkután.fasciotómia priečna:ostatné
5t811.5↔	Otv.chir.tenotómia v obl.bruš.steny	5t818.0↔	Otv.chir.parc.fasciotómia pozdĺž, 1 segm:hlava,krk

5t818.1↔	Otv.chir.parciál.fasciotómia pozdĺž,1 segm:rameno,axila	5t81x.5	Iné prerušenie svalu, šľachy a fascie:brušná stena
5t818.2↔	Otv.chir.parciál.fasciotómia pozdĺž,1 segm:ram,lakeť	5t81x.6↔	Iné prerušenie svalu, šľachy a fascie v inguin,genit.a glut.obl.
5t818.3↔	Otv.chir.parciál.fasciotómia pozdĺž,1 segm:predlak	5t81x.7↔	Iné prerušenie svalu, šľachy a fascie:stehno a koleno
5t818.4↔	Otv.chir.parciál.fasciotómia pozdĺž,1 segm:hруд.st,chrb	5t81x.8↔	Iné prerušenie svalu, šľachy a fascie:predkolenie
5t818.5↔	Otv.chir.parciál.fasciotómia pozdĺž,1 segm:bruš.st	5t81x.9↔	Iné prerušenie svalu, šľachy a fascie:noha
5t818.6↔	Otv.chir.parciál.fasciotómia pozdĺž,1 segm:ing.gen,glut.ob	5t81x.x	Iné prerušenie svalu, šľachy a fascie:ostatné
5t818.7↔	POtv.chir.parciál.fasciotómia pozdĺž,1 segm:stehno,koleno	5t820.0↔	Parciálna excízia šľachy v obl.hlavy,krku
5t818.8↔	Otv.chir.parciál.fasciotómia pozdĺž,1 segm:predkol	5t820.1↔	Parciálna excízia šľachy v obl.ramena,axily
5t818.9↔	Otv.chir.parciál.fasciotómia pozdĺž,1 segm:noha	5t820.2↔	Parciálna excízia šľachy v obl.ramena,lakťa
5t818.x	Otv.chir.parciál.fasciotómia pozdĺž,1 segm:ostat	5t820.3↔	Parciálna excízia šľachy v obl.predlaktia
5t819.0↔	Otv.ch.totál.fasciotómia pozdĺž,1 segm:hlava,krk	5t820.4↔	Parciálna excízia šľachy v obl.hrud.st,chrbta
5t819.1↔	Otv.ch.totál.fasciotómia pozdĺž,1 segm:rameno,axila	5t820.5↔	Parciálna excízia šľachy v obl.bruš.steny
5t819.2↔	Otv.ch.totál.fasciotómia pozdĺž,1 segm:rameno,lakeť	5t820.6↔	Parciálna excízia šľachy v inguin,genit,glut.obl
5t819.3↔	Otv.ch.totál.fasciotómia pozdĺž,1 segm:predlakt	5t820.7↔	Parciálna excízia šľachy v obl.stehna,kolena
5t819.4↔	Otv.ch.totál.fasciotómia pozdĺž,1 segm:hруд.st,chrb	5t820.8↔	Parciálna excízia šľachy v obl.predkolenia
5t819.5↔	Otv.ch.totál.fasciotómia pozdĺž,1 segm:bruš.st	5t820.9↔	Parciálna excízia šľachy v obl.nohy
5t819.6↔	Otv.ch.totál.fasciotómia pozdĺž,1 segm:inguin,gen,glut.ob	5t820.x	Parciálna excízia šľachy:ostatné
5t819.7↔	Otv.ch.totál.fasciotómia pozdĺž,1 segm:steh,koleno	5t821.0↔	Totálna excízia šľachy v obl.hlavy,krku
5t819.8↔	Otv.ch.totál.fasciotómia pozdĺž,1 segm:predkol	5t821.1↔	Totálna excízia šľachy v obl.ramena,axily
5t819.9↔	Otv.ch.totál.fasciotómia pozdĺž,1 segm:noha	5t821.2↔	Totálna excízia šľachy v obl.ramena,lakťa
5t819.x	Otv.chirurg.totálna fasciotómia pozdĺž,1 segm:ostat	5t821.3↔	Totálna excízia šľachy v obl.predlaktia
5t81a.0↔	Perkut.fasciotómia pozdĺž.v obl.hlavy,krku	5t821.4↔	Totálna excízia šľachy v obl.hrud.st,chrbta
5t81a.1↔	Perkut.fasciotómia pozdĺž.v obl.ramena,axily	5t821.5↔	Totálna excízia šľachy v obl.bruš.steny
5t81a.2↔	Perkut.fasciotómia pozdĺž.v obl.ramena,lakeť	5t821.6↔	Totálna excízia šľachy v inguin,genit,glut.obl
5t81a.3↔	Perkut.fasciotómia pozdĺž.v obl.predlaktia	5t821.7↔	Totálna excízia šľachy v obl.stehna,kolena
5t81a.4↔	Perkut.fasciotómia pozdĺž.v obl.hrud.steny,chrbta	5t821.8↔	Totálna excízia šľachy v obl.predkolenia
5t81a.5↔	Perkut.fasciotómia pozdĺž.v obl.bruš.steny	5t821.9↔	Totálna excízia šľachy v obl.nohy
5t81a.6↔	Perkut.fasciotómia pozdĺž.v inguin,genit,glut.obl.	5t821.x	Totálna excízia šľachy:ostatné
5t81a.7↔	Perkut.fasciotómia pozdĺž.v obl.stehna,kolena	5t822.0↔	Parciál.excízia šľach.pošvy:hlava a krk
5t81a.8↔	Perkut.fasciotómia pozdĺž.v obl.predkolenia	5t822.1↔	Parciál.excízia šľach.pošvy:rameno,axila
5t81a.9↔	Perkut.fasciotómia pozdĺž.v obl.nohy	5t822.2↔	Parciál.excízia šľach.pošvy:rameno,lakeť
5t81a.x	Perkut.fasciotómia pozdĺž:ostat.	5t822.3↔	Parciál.excízia šľach.pošvy:predlaktie
5t81b.0↔	Otv.ch.parciál.fasciotómia,viac.segm:hlava,krk	5t822.4↔	Parciál.excízia šľach.pošvy:hруд.st,chrbát
5t81b.1↔	Otv.ch.parciál.fasciotómia,viac.segm:rameno,axila	5t822.6↔	Parciál.excízia šľach.pošvy:inguin,genit,glut.obl
5t81b.2↔	Otv.ch.parciál.fasciotómia,viac.segm:rameno,lakeť	5t822.7↔	Parciál.excízia šľach.pošvy:stehno,koleno
5t81b.3↔	Otv.ch.parciál.fasciotómia,viac.segm:predlaktie	5t822.8↔	Parciál.excízia šľach.pošvy:predkolenie
5t81b.4↔	Otv.ch.parciál.fasciotómia,viac.segm:hруд.st,chrbát	5t822.9↔	Parciál.excízia šľach.pošvy:noha
5t81b.5↔	Otv.ch.parciál.fasciotómia,viac.segm:bruš.stena	5t822.x	Parciál.excízia šľach.pošvy:ostatné
5t81b.6↔	Otv.ch.parciál.fasciotómia,viac.segm:inguin,gen,glut.obl	5t823.0↔	Totál.excízia šľach.pošvy:hlava a krk
5t81b.7↔	Otv.ch.parciál.fasciotómia,viac.segm:steh,koleno	5t823.1↔	Totál.excízia šľach.pošvy:rameno,axila
5t81b.8↔	Otv.ch.parciál.fasciotómia,viac.segm:predkolenie	5t823.2↔	Totál.excízia šľach.pošvy:rameno,lakeť
5t81b.9↔	Otv.ch.parciál.fasciotómia,viac.segm:noha	5t823.3↔	Totál.excízia šľach.pošvy:predlaktie
5t81b.x	Otv.chirurg.parciálna fasciotómia,viac.segm:ostatné	5t823.4↔	Totál.excízia šľach.pošvy:hруд.st,chrbát
5t81c.0↔	Otv.ch.totál.fasciotómia,viac.segm:hlava,krk	5t823.6↔	Totál.excízia šľach.pošvy:inguin,genit,glut.obl
5t81c.1↔	Otv.ch.totál.fasciotómia,viac.segm:rameneno,axila	5t823.7↔	Totál.excízia šľach.pošvy:stehno,koleno
5t81c.2↔	Otv.ch.totál.fasciotómia,viac.segm:rameno,lakeť	5t823.8↔	Totál.excízia šľach.pošvy:predkolenie
5t81c.3↔	Otv.ch.totál.fasciotómia,viac.segm:predlaktie	5t823.9↔	Totál.excízia šľach.pošvy:noha
5t81c.4↔	Otv.ch.totál.fasciotómia,viac.segm:hруд.st,chrbát	5t823.x	Totál.excízia šľach.pošvy:ostatné
5t81c.5↔	Otv.ch.totál.fasciotómia,viac.segm:bruš.stena	5t824.0↔	Parciál.excízia svalu,epifasciál:hlava,krk
5t81c.6↔	Otv.ch.totál.fasciotómia,viac.segm:inguin,gen,glut.obl	5t824.1↔	Parciál.excízia svalu,epifasciál:rameno,axila
5t81c.7↔	Otv.ch.totál.fasciotómia,viac.segm:stehno,koleno	5t824.2↔	Parciál.excízia svalu,epifasciál:rameno,lakeť
5t81c.8↔	Otv.ch.totál.fasciotómia,viac.segm:predkolenie	5t824.3↔	Parciál.excízia svalu,epifasciál:predlaktie
5t81c.9↔	Otv.ch.totál.fasciotómia,viac.segm:noha	5t824.4↔	Parciál.excízia svalu,epifasciál:hруд.st,chrbát
5t81c.x	Otv.ch.totál.fasciotómia,viac.segm:ostatné	5t824.5↔	Parciál.excízia svalu,epifasciál:bruš.stena
5t81d.0↔	Dezinzercia svalu,šľachy:hlava a krk	5t824.6↔	Parciál.excízia svalu,epifasciál:inguin,genit,glut.obl
5t81d.1↔	Dezinzercia svalu,šľachy:rameneno a axila	5t824.7↔	Parciál.excízia svalu,epifasciál:stehno,koleno
5t81d.2↔	Dezinzercia svalu,šľachy:rameno a lakeť	5t824.8↔	Parciál.excízia svalu,epifasciál:predkolenie
5t81d.3↔	Dezinzercia svalu,šľachy:predlaktie	5t824.9↔	Parciál.excízia svalu,epifasciál:noha
5t81d.4↔	Dezinzercia svalu,šľachy:hруд.stena a chrbát	5t824.x	Parciálna excízia svalu,epifasciálne:ostat.
5t81d.5↔	Dezinzercia svalu,šľachy:bruš.stena	5t825.0↔	Totál excízia svalu,epifasciál:hlava,krk
5t81d.6↔	Dezinzercia svalu,šľachy:inguinínal,genit a glut.obl.	5t825.1↔	Totál excízia svalu,epifasciál:rameneno,axila
5t81d.7↔	Dezinzercia svalu,šľachy:stehno a koleno	5t825.2↔	Totál excízia svalu,epifasciál:rameno,lakeť
5t81d.8↔	Dezinzercia svalu,šľachy:predkolenie	5t825.3↔	Totál excízia svalu,epifasciál:predlaktie
5t81d.9↔	Dezinzercia svalu,šľachy:noha	5t825.4↔	Totál excízia svalu,epifasciál:hруд.st,chrbát
5t81d.x	Dezinzercia svalu,šľachy:ostatné	5t825.5↔	Totál excízia svalu,epifasciál:bruš.stena
5t81x.0↔	Iné prerušenie svalu, šľachy a fascie:hlava a krk	5t825.6↔	Totál excízia svalu,epifasciál:inguin,genit,glut.ob
5t81x.1↔	Iné prerušenie svalu, šľachy a fascie:rameno a axila	5t825.7↔	Totál excízia svalu,epifasciál:stehno,koleno
5t81x.2↔	Iné prerušenie svalu, šľachy a fascie:rameno a lakeť	5t825.8↔	Totál excízia svalu,epifasciál:predkolenie
5t81x.3↔	Iné prerušenie svalu, šľachy a fascie:predlaktie	5t825.9↔	Totál excízia svalu,epifasciál:noha
5t81x.4	Iné prerušenie svalu, šľachy a fascie:hруд.stena a chrbát	5t825.x	Totál excízia svalu,epifasciálne:ostat.

5t826.0↔	Parciál.excízia svalu,subfasciál:hlava,krk	5t82c.4↔	Res.kompart.sv,šf,f.so špec.ciev,nerv.prep:hrud.st,chrbát
5t826.1↔	Parciál.excízia svalu,subfasciál:rameno,axila	5t82c.5↔	Res.kompart.sv,šf,f.so špec.ciev,nerv.prep:bruš.stena
5t826.2↔	Parciál.excízia svalu,subfasciál:rameno,lakeť	5t82c.6↔	Res.kompart.sv,šf,f.so špec.ciev,nerv.prep:ing.gen,glut.ob
5t826.3↔	Parciál.excízia svalu,subfasciál:predlaktie	5t82c.7↔	Res.kompart.sv,šf,f.so špec.ciev,nerv.prep:stehno,koleno
5t826.4↔	Parciál.excízia svalu,subfasciál:hrud.st,chrbát	5t82c.8↔	Res.kompart.sv,šf,f.so špec.ciev,nerv.prep:predkolenie
5t826.5↔	Parciál.excízia svalu,subfasciál:bruš.stena	5t82c.9↔	Res.kompart.sv,šf,f.so špec.ciev,nerv.prep:noha
5t826.6↔	Parciál.excízia svalu,subfasciál:inguin,genit,glut.ob	5t82c.x	Resek.kompart.sv,šf,fascie so špeciál.ciev,nerv.prepar:ost.
5t826.7↔	Parciál.excízia svalu,subfasciál:stehno,koleno	5t82d.0↔	Res.kompart.sv,šf,f.rozšír.prepar:hlava,krk
5t826.8↔	Parciál.excízia svalu,subfasciál:predkolenie	5t82d.1↔	Res.kompart.sv,šf,f.rozšír.prepar:ramen.kĺb,xila
5t826.9↔	Parciál.excízia svalu,subfasciál:noha	5t82d.2↔	Res.kompart.sv,šf,f.rozšír.prepar:rameno,lakeť
5t826.x	Parciál.excízia svalu,subfasciál:ne:ostat.	5t82d.3↔	Resek.kompart.sv,šf,f.rozšír.prepar:predlaktie
5t827.0↔	Totál.excízia svalu,subfasciál:hlava,krk	5t82d.4↔	Res.kompart.sv,šf,f.rozšír.prepar:hrud.st,chrbát
5t827.1↔	Totál.excízia svalu,subfasciál:rameno,axila	5t82d.5↔	Res.kompart.sv,šf,f.rozšír.prepar:bruš.stena
5t827.2↔	Totál.excízia svalu,subfasciál:rameno a lakeť	5t82d.6↔	Res.kompart.sv,šf,f.rozšír.prepar:inguin,genit,glut.obl
5t827.3↔	Totál.excízia svalu,subfasciál:predlaktie	5t82d.7↔	Res.kompart.sv,šf,f.rozšír.prepar:stehno,koleno
5t827.4↔	Totál.excízia svalu,subfasciál:hrud.st,chrbát	5t82d.8↔	Res.kompart.sv,šf,f.rozšír.prepar:predkolenie
5t827.5↔	Totál.excízia svalu,subfasciál:bruš.stena	5t82d.9↔	Res.kompart.sv,šf,f.rozšír.prepar:noha
5t827.6↔	Totál.excízia svalu,subfasciál:inguin,genit,glut.ob	5t82d.x	Resek.kompart.sv,šf,fascie s rozšírenou preparáciou:ost.
5t827.7↔	Totál.excízia svalu,subfasciál:stehno,koleno	5t82e.0↔	Odobr.sval.tkaniva na transpl:hlava a krk
5t827.8↔	Totál.excízia svalu,subfasciál:predkolenie	5t82e.1↔	Odobr.sval.tk.na transpl:rameno,axila
5t827.9↔	Totál.excízia svalu,subfasciál:noha	5t82e.2↔	Odobr.sval.tk.na transpl:rameno,lakeť
5t827.x	Totál.excízia svalu,subfasciál:ostat.	5t82e.3↔	Odobr.sval.tk.na transpl:predlaktie
5t828.0↔	Excízia na šľachách a svaloch,epifasciál:hlava,krk	5t82e.4↔	Odobr.sval.tk.na transpl:hrud.st,chrbát
5t828.1↔	Excízia na šľachách a svaloch,epifasciál:rameno,axila	5t82e.5↔	Odobr.sval.tk.na transpl:bruš.stena
5t828.2↔	Excízia na šľachách a svaloch,epifasciál:rameno,lakeť	5t82e.6↔	Odobr.sval.tk.na transpl:inguin,genit,glut.obl
5t828.3↔	Excízia na šľachách a svaloch,epifasciál:predlaktie	5t82e.7↔	Odobr.sval.tk.na transpl:stehno,koleno
5t828.4↔	Excízia na šľachách a svaloch,epifasciál:hrud.st,chrbát	5t82e.8↔	Odobr.sval.tk.na transpl:predkolenie
5t828.5↔	Excízia na šľachách a svaloch,epifasciál:bruš.st	5t82e.9↔	Odobratie sval.tkaniva na transplantáciu:noha
5t828.6↔	Excízia na šľachách a svaloch,epifasciál:inguin,genit,glut.obl	5t82e.x	Odobratie sval.tkaniva na transplantáciu:ostatné
5t828.7↔	Excízia na šľachách a svaloch,epifasciál:stehno,koleno	5t82f.0↔	Odobr.šľachy na transplantáciu:hlava,krk
5t828.8↔	Excízia na šľachách a svaloch,epifasciál:predkolenie	5t82f.1↔	Odobr.šľachy na transplantáciu:ramen.kĺb,axila
5t828.9↔	Excízia na šľachách a svaloch,epifasciál:noha	5t82f.2↔	Odobr.šľachy na transplantáciu:rameno,lakeť
5t828.x	Excízia na šľachách a svaloch,epifasciál:ostatné	5t82f.3↔	Odobr.šľachy na transplantáciu:predlaktie
5t829.0↔	Excízia na šľach.a svaloch,subfasciál:hlava,krk	5t82f.4↔	Odobr.šľachy na transplantáciu:hrud.st,chrbát
5t829.1↔	Excízia na šľach.a svaloch,subfasciál:ramen.kĺb,xila	5t82f.5↔	Odobr.šľachy na transplantáciu:bruš.stena
5t829.2↔	Excízia na šľach.a svaloch,subfasciál:rameno,lakeť	5t82f.6↔	Odobr.šľachy na transplantáciu:inguin,genit,glut.obl
5t829.3↔	Excízia na šľach.a svaloch,subfasciál:predlaktie	5t82f.7↔	Odobr.šľachy na transplantáciu:stehno,koleno
5t829.4↔	Excízia na šľach.a svaloch,subfasciál:hrud.st,chrbát	5t82f.8↔	Odobr.šľachy na transplantáciu:predkolenie
5t829.5↔	Excízia na šľach.a svaloch,subfasciál:bruš.st	5t82f.9↔	Odobr.šľachy na transplantáciu:noha
5t829.6↔	Excízia na šľach.a svaloch,subfasciál:inguin,genit,glut.obl	5t82f.x	Odobratie šľachy na transplantáciu:ostatné
5t829.7↔	Excízia na šľach.a svaloch,subfasciál:stehno,koleno	5t82g.0↔	Odobr.fascie na transpl:hlava,krk
5t829.8↔	Excízia na šľach.a svaloch,subfasciál:predkolenie	5t82g.1↔	Odobr.fascie na transpl:ramen.kĺb,axila
5t829.9↔	Excízia na šľach.a svaloch,subfasciál:noha	5t82g.2↔	Odobr.fascie na transpl:rameno,lakeť
5t829.x	Excízia na šľach.a svaloch,subfasciál:ostatné	5t82g.3↔	Odobr.fascie na transpl:predlaktie
5t82a.0↔	Excízia fascie v obl.hlavy a krku	5t82g.4↔	Odobr.fascie na transpl:hrud.st,chrbát
5t82a.1↔	Excízia fascie v obl.ramena a axily	5t82g.5↔	Odobr.fascie na transpl:bruš.stena
5t82a.2↔	Excízia fascie v obl.ramena a lakt'a	5t82g.6↔	Odobr.fascie na transpl:inguin,genit,glut.obl
5t82a.3↔	Excízia fascie v obl.predlaktia	5t82g.7↔	Odobr.fascie na transpl:stehno,koleno
5t82a.4↔	Excízia fascie v obl.hrud.steny,chrbta	5t82g.8↔	Odobr.fascie na transpl:predkolenie
5t82a.5↔	Excízia fascie v obl.bruš.steny	5t82g.9↔	Odobr.fascie na transplantáciu:noha
5t82a.6↔	Excízia fascie v inguin,genit,glut.obl.	5t82g.x	Odobratie fascie na transplantáciu:ostatné
5t82a.7↔	Excízia fascie v obl.stehna,kolena	5t82h.0↔	Res.prev.č.komp.sv,šf,f.b.špec.ciev,nerv.prep:hlava,krk
5t82a.8↔	Excízia fascie v obl.predkolenia	5t82h.1↔	Res.prev.č.komp.sv,šf,f.b.špec.ciev,nerv.prep:rameno,axila
5t82a.9↔	Excízia fascie v obl.nohy	5t82h.2↔	Res.prev.č.komp.sv,šf,f.b.špec.ciev,nerv.prep:ram,lakeť
5t82a.x	Excízia fascie:ostatné	5t82h.3↔	Res.prev.č.komp.sv,šf,f.b.špec.ciev,nerv.prep:predlak
5t82b.0↔	Res.kompart.sv,šf,f.b.špec.ciev,nerv.prep:hlava,krk	5t82h.4↔	Res.prev.č.komp.sv,šf,f.b.špec.ciev,nerv.prep:hr.st,chrb
5t82b.1↔	Res.kompart.sv,šf,f.b.špec.ciev,nerv.prep:rameno,axila	5t82h.5↔	Res.prev.č.komp.sv,šf,f.b.špec.ciev,nerv.prep:bruš.st
5t82b.2↔	Res.kompart.sv,šf,f.b.špec.ciev,nerv.prep:rameno,lakeť	5t82h.6↔	Res.prev.č.komp.sv,šf,f.b.špec.ciev,nerv.prep:ing.gen,glu.obl
5t82b.3↔	Res.kompart.sv,šf,f.b.špec.ciev,nerv.prep:predlaktie	5t82h.7↔	Res.prev.č.komp.sv,šf,f.b.špec.ciev,nerv.prep:steh,koleno
5t82b.4↔	Res.kompart.sv,šf,f.b.špec.ciev,nerv.prepar:hrud.st,chrb	5t82h.8↔	Res.prev.č.komp.sv,šf,f.b.špec.ciev,nerv.prep:predkolenie
5t82b.5↔	Res.kompart.sv,šf,f.b.špec.ciev,nerv.prepar:bruš.st	5t82h.9↔	Res.prev.č.komp.sv,šf,f.b.špec.ciev,nerv.prep:noha
5t82b.6↔	Res.kompart.sv,šf,f.b.špec.ciev,nerv.prep:inguin,genit,glut.ob	5t82h.x	Res.prev.č.kompartmentu b.špec.ciev,nerv.preparácie:ost.
5t82b.7↔	Res.kompart.sv,šf,f.b.špec.ciev,nerv.prepar:steh,koleno	5t82j.0↔	Res.prevaž.č.komp.sv,šf,f.so šp.ciev,nerv.prepar:hlava,krk
5t82b.8↔	Res.kompart.sv,šf,f.b.špec.ciev,nerv.prepar:predkol	5t82j.1↔	Res.prevaž.č.komp.sv,šf,f.so šp.ciev,nerv.prepar:ram,axila
5t82b.9↔	Res.kompart.sv,šf,f.b.špeciál.ciev,nerv.preparácie:noha	5t82j.2↔	Res.prevaž.č.komp.sv,šf,f.so šp.ciev,nerv.prepar:ram,lakeť
5t82b.x	Resek.kompartm.sv,šf,fascie bez špec.ciev,nerv.prepar:ost.	5t82j.3↔	Res.prevaž.č.komp.sv,šf,f.so šp.ciev,nerv.prepar:predlakt
5t82c.0↔	Res.kompart.sv,šf,f.so špec.ciev,nerv.prep:hlava,krk	5t82j.4↔	Res.prevaž.č.komp.so šp.ciev,nerv.prepar:hrud.st,chrbát
5t82c.1↔	Res.kompart.sv,šf,f.so špec.ciev,nerv.prep:rameno,axila	5t82j.5↔	Res.prevaž.č.komp.sv,šf,f.so šp.ciev,nerv.prepar:bruš.st
5t82c.2↔	Res.kompart.sv,šf,f.so špec.ciev,nerv.prep:rameno,lakeť	5t82j.6↔	Res.prevaž.č.komp.so šp.ciev,nerv.prepar:inguin,gen,glut.obl
5t82c.3↔	Res.kompart.sv,šf,f.so špec.ciev,nerv.prep:predlaktie	5t82j.7↔	Res.prevaž.č.komp.sv,šf,f.so šp.ciev,nerv.prepar:steh,koleno

5t82j.8↔	Res.prevaž.č.komp.sv,šf.f.so šp.ciev.nerv.prepar:predkol	5t835.1↔	Transpozícia svalov v obl.ramena,axily
5t82j.9↔	Res.prevaž.č.komp.sv,šf.f.so šp.ciev.nerv.prepar:noha	5t835.2↔	Transpozícia svalov v obl.ramena,lakťa
5t82j.x	Res.prevaž.č.kompartmentu.so špecif.ciev.nerv.prepar:ost.	5t835.3↔	Transpozícia svalov v obl.predlaktia
5t82x.0↔	Iná excízia svalu, šľachy, fascie:hlava a krk	5t835.4↔	Transpozícia svalov v obl.hrud.steny,chrbta
5t82x.1	Iná excízia svalu, šľachy, fascie:rameno a axila	5t835.5↔	Transpozícia svalov v obl.bruš.steny
5t82x.2↔	Iná excízia svalu, šľachy, fascie:rameno a lakeť	5t835.6↔	Transpozícia svalov v inguin,genit.a glut.obl.
5t82x.3↔	Iná excízia svalu, šľachy, fascie:predlaktie	5t835.7↔	Transpozícia svalov v obl.stehna a kolena
5t82x.4	Iná excízia svalu, šľachy, fascie:hrud.stena a chrbát	5t835.8↔	Transpozícia svalov v obl.predkolenia
5t82x.5	Iná excízia svalu, šľachy, fascie:brušná stena	5t835.9↔	Transpozícia svalov v obl.nohy
5t82x.6	Iná excízia svalu, šľachy, fascie:inguinál,genit.a glut.obl.	5t835.x	Transpozícia svalov:ostatné
5t82x.7↔	Iná excízia svalu, šľachy, fascie:stehno a koleno	5t836.0↔	Transplantácia svalov v obl.hlavy,krku
5t82x.8↔	Iná excízia svalu, šľachy, fascie:predkolenie	5t836.1↔	Transplantácia svalov v obl.ramena,axily
5t82x.9↔	Iná excízia svalu, šľachy, fascie:noha	5t836.2↔	Transplantácia svalov v obl.ramena,lakťa
5t82x.x	Iná excízia svalu, šľachy, fascie:ostatné	5t836.3↔	Transplantácia svalov v obl.predlaktia
5t830.0↔	Refixácia svalov v obl.hlavy,krku	5t836.4↔	Transplantácia svalov v obl.hrud.steny a chrbta
5t830.1↔	Refixácia svalov v obl.ramena,axily	5t836.5↔	Transplantácia svalov v obl.bruš.steny
5t830.2↔	Refixácia svalov v obl.ramena,lakťa	5t836.6↔	Transplantácia svalov v inguin,genit.a glut.obl.
5t830.3↔	Refixácia svalov v obl.predlaktia	5t836.7↔	Transplantácia svalov v obl.stehna,kolena
5t830.4↔	Refixácia svalov v obl.hrud.steny,chrbta	5t836.8↔	Transplantácia svalov v obl.predkolenia
5t830.5↔	Refixácia svalov v obl.bruš.steny	5t836.9↔	Transplantácia svalov v obl.nohy
5t830.6↔	Refixácia svalov v inguinál,genit.a gluteál.obl.	5t836.x	Transplantácia svalov:ostatné
5t830.7↔	Refixácia svalov v obl.stehna,kolena	5t837.0↔	Revízia transplantátu svalov:hlava a krk
5t830.8↔	Refixácia svalov v obl.predkolenia	5t837.1↔	Revízia transplantátu svalov:rameno a axila
5t830.9↔	Refixácia svalov v obl.nohy	5t837.2↔	Revízia transplantátu svalov:rameno a lakeť
5t830.x	Refixácia svalov:ostatné	5t837.3↔	Revízia transplantátu svalov:predlaktie
5t831.0↔	Sutúra svalov v obl.hlavy,krku	5t837.4↔	Revízia transplantátu svalov:hrud.stena a chrbát
5t831.1↔	Sutúra svalov v obl.ramena,axily	5t837.5↔	Revízia transplantátu svalov:brušná stena
5t831.2↔	Sutúra svalov v obl.ramena,lakťa	5t837.6↔	Revízia transplantátu svalov:inguin,genit.a glut.obl.
5t831.3↔	Sutúra svalov v obl.predlaktia	5t837.7↔	Revízia transplantátu svalov:stehno a koleno
5t831.4↔	Sutúra svalov v obl.hrud.steny,chrbta	5t837.8↔	Revízia transplantátu svalov:predkolenie
5t831.5↔	Sutúra svalov v obl.bruš.steny	5t837.9↔	Revízia transplantátu svalov:noha
5t831.6↔	Sutúra svalov v inguin,genit.a gluteál.obl.	5t837.x	Revízia transplantátu svalov:ostatné
5t831.7↔	Sutúra svalov v obl.stehna,kolena	5t838.0↔	Výmena transplantátu svalov:hlava a krk
5t831.8↔	Sutúra svalov v obl.predkolenia	5t838.1↔	Výmena transplantátu svalov:rameno a axila
5t831.9↔	Sutúra svalov v obl.nohy	5t838.2↔	Výmena transplantátu svalov:rameno a lakeť
5t831.x	Sutúra svalov:ostatné	5t838.3↔	Výmena transplantátu svalov:predlaktie
5t832.0↔	Predĺženie a sutúra svalov v obl.hlavy,krku	5t838.4↔	Výmena transplantátu svalov:hrud.stena a chrbát
5t832.1↔	Predĺženie a sutúra svalov v obl.ramena,axily	5t838.5↔	Výmena transplantátu svalov:brušná stena
5t832.2↔	Predĺženie a sutúra svalov v obl.ramena,lakťa	5t838.6↔	Výmena transplantátu svalov:inguin,genit.a glut.obl.
5t832.3↔	Predĺženie a sutúra svalov v obl.predlaktia	5t838.7↔	Výmena transplantátu svalov:stehno a koleno
5t832.4↔	Predĺženie a sutúra svalov v obl.hrud.steny,chrbta	5t838.8↔	Výmena transplantátu svalov:predkolenie
5t832.5↔	Predĺženie a sutúra svalov v obl.bruš.steny	5t838.9↔	Výmena transplantátu svalov:noha
5t832.6↔	Predĺženie a sutúra svalov v ingv,genit,glut.obl.	5t838.x	Výmena transplantátu svalov:ostatné
5t832.7↔	Predĺženie a sutúra svalov v obl.stehna,kolena	5t839.0↔	Odstránenie transplantátu svalov:hlava a krk
5t832.8↔	Predĺženie a sutúra svalov v obl.predkolenia	5t839.1↔	Odstránenie transplantátu svalov:rameno a axila
5t832.9↔	Predĺženie a sutúra svalov v obl.nohy	5t839.2↔	Odstránenie transplantátu svalov:rameno a lakeť
5t832.x	Predĺženie a sutúra svalov:ostatné	5t839.3↔	Odstránenie transplantátu svalov:predlaktie
5t833.0↔	Skrátenie a sutúra svalov v obl.hlavy,krku	5t839.4↔	Odstránenie transplantátu svalov:hrud.stena a chrbát
5t833.1↔	Skrátenie a sutúra svalov v obl.ramena,axily	5t839.5↔	Odstránenie transplantátu svalov:brušná stena
5t833.2↔	Skrátenie a sutúra svalov v obl.ramena,lakťa	5t839.6↔	Odstr. transplant.svalov:inguin,genit.a glut.obl.
5t833.3↔	Skrátenie a sutúra svalov v obl.predlaktia	5t839.7↔	Odstránenie transplantátu svalov:stehno a koleno
5t833.4↔	Skrátenie a sutúra svalov v obl.hrud.steny,chrbta	5t839.8↔	Odstránenie transplantátu svalov:predkolenie
5t833.5↔	Skrátenie a sutúra svalov v obl.bruš.steny	5t839.9↔	Odstránenie transplantátu svalov:noha
5t833.6↔	Skrátenie a sutúra svalov v inguin,genit.a glut.obl.	5t839.x	Odstránenie transplantátu svalov:ostatné
5t833.7↔	Skrátenie a sutúra svalov v obl.stehna a kolena	5t83x.0↔	Iná rekonštrukcia svalov v obl.hlavy a krku
5t833.8↔	Skrátenie a sutúra svalov v obl.predkolenia	5t83x.1↔	Iná rekonštrukcia svalov v obl.ramena a axily
5t833.9↔	Skrátenie a sutúra svalov v obl.nohy	5t83x.2↔	Iná rekonštrukcia svalov v obl.ramena a lakťa
5t833.x	Skrátenie a sutúra svalov:ostatné	5t83x.3↔	Iná rekonštrukcia svalov v obl.predlaktia
5t834.0↔	Plastika svalov v obl.hlavy,krku	5t83x.4	Iná rekonštrukcia svalov v obl.hrud.steny a chrbta
5t834.1↔	Plastika svalov v obl.ramena,axily	5t83x.5	Iná rekonštrukcia svalov v obl.bruš.steny
5t834.2↔	Plastika svalov v obl.ramena,lakťa	5t83x.6↔	Iná rekonštrukcia svalov v inguin,genit.a gluteál.obl.
5t834.3↔	Plastika svalov v obl.predlaktia	5t83x.7↔	Iná rekonštrukcia svalov v obl.stehna a kolena
5t834.4↔	Plastika svalov v obl.hrud.steny,chrbta	5t83x.8↔	Iná rekonštrukcia svalov v obl.predkolenia
5t834.5↔	Plastika svalov v obl.bruš.steny	5t83x.9↔	Iná rekonštrukcia svalov v obl.nohy
5t834.6↔	Plastika svalov v inguin,genit.a glut.obl.	5t83x.x	Iná rekonštrukcia svalov:ostatné
5t834.7↔	Plastika svalov v obl.stehna,kolena	5t840.0↔	Predĺženie šliach:hlava a krk
5t834.8↔	Plastika svalov v obl.predkolenia	5t840.1↔	Predĺženie šliach:rameno a axila
5t834.9↔	Plastika svalov v obl.nohy	5t840.2↔	Predĺženie šliach:rameno a lakeť
5t834.x	Plastika svalov:ostatné	5t840.3↔	Predĺženie šliach:predlaktie
5t835.0↔	Transpozícia svalov v obl.hlavy,krku	5t840.4↔	Predĺženie šliach:hrudná stena a chrbát

5t840.5↔	Predĺženie šliach:brušná stena	5t846.4↔	Tvorba transplantátu šliach:hrud.st,hrbát
5t840.6↔	Predĺženie šliach:inguin,genit.a glut.obl.	5t846.5↔	Tvorba transplantátu šliach:brušná stena
5t840.7↔	Predĺženie šliach:stehno a koleno	5t846.6↔	Tvorba transplantátu šliach:inguin,genit,glut.obl.
5t840.8↔	Predĺženie šliach:predkolenie	5t846.7↔	Tvorba transplantátu šliach:stehno a koleno
5t840.a↔	Predĺženie šliach:zadonožie a priehlavok	5t846.8↔	Tvorba transplantátu šliach:predkolenie
5t840.b↔	Predĺženie šliach:stredonožie a prednožie	5t846.a↔	Tvorba transplantátu šliach:zadonožie,priehlavok
5t840.x	Predĺženie šliach:ostatné	5t846.b↔	Tvorba transplantátu šliach:stredonožie,prednožie
5t841.0↔	Skrátenie šliach:hlava a krk	5t846.x	Tvorba transplantátu šliach:ostatné
5t841.1↔	Skrátenie šliach:rameno a axila	5t847.0↔	Transplantácia šliach:hlava a krk
5t841.2↔	Skrátenie šliach:rameno a lakeť	5t847.1↔	Transplantácia šliach:rameno a axila
5t841.3↔	Skrátenie šliach:predlaktie	5t847.2↔	Transplantácia šliach:rameno a lakeť
5t841.4↔	Skrátenie šliach:hručná stena a chrbát	5t847.3↔	Transplantácia šliach:predlaktie
5t841.5↔	Skrátenie šliach:brušná stena	5t847.4↔	Transplantácia šliach:hručná stena a chrbát
5t841.6↔	Skrátenie šliach:inguin,genit.a glut.obl.	5t847.5↔	Transplantácia šliach:brušná stena
5t841.7↔	Skrátenie šliach:stehno a koleno	5t847.6↔	Transplantácia šliach:inguinál,genit.a glut.obl.
5t841.8↔	Skrátenie šliach:predkolenie	5t847.7↔	Transplantácia šliach:stehno a koleno
5t841.a↔	Skrátenie šliach:zadonožie a priehlavok	5t847.8↔	Transplantácia šliach:predkolenie
5t841.b↔	Skrátenie šliach:stredonožie a prednožie	5t847.a↔	Transplantácia šliach:zadonožie a priehlavok
5t841.x	Skrátenie šliach:ostatné	5t847.b↔	Transplantácia šliach:stredonožie a prednožie
5t842.0↔	Transpozícia šliach:hlava a krk	5t847.x	Transplantácia šliach:ostatné
5t842.1↔	Transpozícia šliach:rameno,axila	5t848.0↔	Výmena transplantátu šliach:hlava a krk
5t842.2↔	Transpozícia šliach:rameno a lakeť	5t848.1↔	Výmena transplantátu šliach:rameno,axila
5t842.3↔	Transpozícia šliach:predlaktie	5t848.2↔	Výmena transplantátu šliach:rameno a lakeť
5t842.4↔	Transpozícia šliach:hrud.stena a chrbát	5t848.3↔	Výmena transplantátu šliach:predlaktie
5t842.6↔	Transpozícia šliach:inguin,genit,glut.obl.	5t848.4↔	Výmena transplantátu šliach:hrud.st,hrbát
5t842.7↔	Transpozícia šliach:stehno a koleno	5t848.5↔	Výmena transplantátu šliach:brušná stena
5t842.8↔	Transpozícia šliach:predkolenie	5t848.6↔	Výmena transplantátu šliach:inguin,genit,glut.obl.
5t842.a↔	Transpozícia šliach:zadonožie a priehlavok	5t848.7↔	Výmena transplantátu šliach:stehno a koleno
5t842.b↔	Transpozícia šliach:stredonožie a prednožie	5t848.8↔	Výmena transplantátu šliach:predkolenie
5t842.x	Transpozícia šliach:ostatné	5t848.a↔	Výmena transplantátu šliach:zadonožie,priehlavok
5t843.0↔	Augmentácia šliach:hlava a krk	5t848.b↔	Výmena transplantátu šliach:stredonožie a prednožie
5t843.1↔	Augmentácia šliach:rameno a axila	5t848.x	Výmena transplantátu šliach:ostatné
5t843.2↔	Augmentácia šliach:rameno a lakeť	5t849.0↔	Odstránenie transplantátu šliach:hlava a krk
5t843.3↔	Augmentácia šliach:predlaktie	5t849.1↔	Odstránenie transplantátu šliach:rameno,axila
5t843.4↔	Augmentácia šliach:hručná stena a chrbát	5t849.2↔	Odstránenie transplantátu šliach:rameno a lakeť
5t843.5↔	Augmentácia šliach:brušná stena	5t849.3↔	Odstránenie transplantátu šliach:predlaktie
5t843.6↔	Augmentácia šliach:inguinál,genit.a glut.obl.	5t849.4↔	Odstránenie transplantátu šliach:hrud.st,hrbát
5t843.7↔	Augmentácia šliach:stehno a koleno	5t849.5↔	Odstránenie transplantátu šliach:brušná stena
5t843.8↔	Augmentácia šliach:predkolenie	5t849.6↔	Odstránenie transplantátu šliach:ingv,genit,glut.obl.
5t843.a↔	Augmentácia šliach:zadonožie a priehlavok	5t849.7↔	Odstránenie transplantátu šliach:stehno a koleno
5t843.b↔	Augmentácia šliach:stredonožie a prednožie	5t849.8↔	Odstránenie transplantátu šliach:predkolenie
5t843.x	Augmentácia šliach:ostatné	5t849.a↔	Odstránenie transplantátu šliach:zadonožie,priehlavok
5t844.0↔	Plastika šliach náhradou:hlava a krk	5t849.b↔	Odstránenie transplantátu šliach:stredonožie,prednožie
5t844.1↔	Plastika šliach náhradou:rameno a axila	5t849.x	Odstránenie transplantátu šliach:ostatné
5t844.2↔	Plastika šliach náhradou:rameno a lakeť	5t84x.0↔	Iné rekonštrukcie šliach:hlava a krk
5t844.3↔	Plastika šliach náhradou:predlaktie	5t84x.1↔	Iné rekonštrukcie šliach:rameno a axila
5t844.4↔	Plastika šliach náhradou:hrud.stena a chrbát	5t84x.2↔	Iné rekonštrukcie šliach:rameno a lakeť
5t844.5↔	Plastika šliach náhradou:brušná stena	5t84x.3↔	Iné rekonštrukcie šliach:predlaktie
5t844.6↔	Plastika šliach náhradou:inguin,genit,glut.obl.	5t84x.4↔	Iné rekonštrukcie šliach:hrud.stena a chrbát
5t844.7↔	Plastika šliach náhradou:stehno a koleno	5t84x.5↔	Iné rekonštrukcie šliach:brušná stena
5t844.8↔	Plastika šliach náhradou:predkolenie	5t84x.6↔	Iné rekonštrukcie šliach:inguin,genit,glut.obl.
5t844.a↔	Plastika šliach náhradou:zadonožie,priehlavok	5t84x.7↔	Iné rekonštrukcie šliach:stehno a koleno
5t844.b↔	Plastika šliach náhradou:stredonožie,prednožie	5t84x.8↔	Iné rekonštrukcie šliach:predkolenie
5t844.x	Plastika šliach náhradou:ostatné	5t84x.a↔	Iné rekonštrukcie šliach:zadonožie,priehlavok
5t845.0↔	Plastika šliach náhradou s interponátom:hlava,krk	5t84x.b↔	Iné rekonštrukcie šliach:stredonožie,prednožie
5t845.1↔	Plastika šliach náhr.s interponátom:rameno,axila	5t84x.x	Iné rekonštrukcie šliach:ostatné
5t845.2↔	Plastika šliach náhradou s interponátom:rameno,lakeť	5t850.0↔	Reinzercia šľachy v obl.hlavy,krku
5t845.3↔	Plastika šliach náhradou s interponátom:predlaktie	5t850.1↔	Reinzercia šľachy v obl.ramena,axily
5t845.4↔	Plastika šliach náhradou s interponátom:hrud.st,hrbát	5t850.2↔	Reinzercia šľachy v obl.ramena,lakt'a
5t845.5↔	Plastika šliach náhradou s interponátom:bruš.stena	5t850.3↔	Reinzercia šľachy v obl.predlaktia
5t845.6↔	Plastika šliach náhr.s interponátom:inguin,genit,glut.obl.	5t850.4↔	Reinzercia šľachy v obl.hrud.steny,hrbata
5t845.7↔	Plastika šliach náhr.s interponátom:stehno,koleno	5t850.5↔	Reinzercia šľachy v obl.bruš.steny
5t845.8↔	Plastika šliach náhradou s interponátom:predkolenie	5t850.6↔	Reinzercia šľachy v inguin,gen,glut.obl.
5t845.a↔	Plast. šliach náhradou s interponátom:zadonož,priehlavok	5t850.7↔	Reinzercia šľachy v obl.stehna,kolena
5t845.b↔	Plast.šliach náhradou s interponátom:stredonož,predonož	5t850.8↔	Reinzercia šľachy v obl.predkolenia
5t845.x	Plastika šliach náhradou s interponátom:ostatné	5t850.9↔	Reinzercia šľachy v obl.nohy
5t846.0↔	Tvorba transplantátu šliach:hlava a krk	5t850.x	Reinzercia šľachy:ost.
5t846.1↔	Tvorba transplantátu šliach:rameno,axila	5t851.0↔	Primárna sutúra šľachy v obl.hlavy,krku
5t846.2↔	Tvorba transplantátu šliach:rameno a lakeť	5t851.1↔	Primárna sutúra šľachy v obl.ramena,axily
5t846.3↔	Tvorba transplantátu šliach:predlaktie	5t851.2↔	Primárna sutúra šľachy v obl.ramena,lakt'a

5t851.3↔	Primárna sutúra šľachy v obl.predlaktia	5t857.7↔	Primárna tenodéza 1 šľachy:steh.kol.
5t851.4↔	Primárna sutúra šľachy v obl.hrud.steny,chrbta	5t857.8↔	Primárna tenodéza 1 šľachy:predk.
5t851.5↔	Primárna sutúra šľachy v obl.bruš.steny	5t857.9↔	Primárna tenodéza 1 šľachy:noha
5t851.6↔	Primárna sutúra šľachy v inguin.gen.glut.obl.	5t857.x	Primárna tenodéza jednej šľachy:ostatné
5t851.7↔	Primárna sutúra šľachy v obl.stehna,kolena	5t858.0↔	Sekundárna tenodéza 1 šľachy:hlava,krk
5t851.8↔	Primárna sutúra šľachy v obl.predkol.	5t858.1↔	Sekundárna tenodéza 1 šľachy:rameno,axila
5t851.9↔	Primárna sutúra šľachy v obl.nohy	5t858.2↔	Sekundárna tenodéza 1 šľachy:rameno,lakeť
5t851.x	Primárna sutúra šľachy:ost.	5t858.3↔	Sekundárna tenodéza 1 šľachy:predlaktie
5t852.0↔	Sekundárna sutúra šľachy v obl.hlavy,krku	5t858.4↔	Sekundárna tenodéza 1 šľachy:hrud.stena,chrbát
5t852.1↔	Sekundárna sutúra šľachy v obl.ramena,axily	5t858.5↔	Sekundárna tenodéza 1 šľachy:bruš.stena
5t852.2↔	Sekundárna sutúra šľachy v obl.ramena,lakt'a	5t858.6↔	Sekundárna tenodéza 1 šľachy:ing.gen.gl.obl.
5t852.3↔	Sekundárna sutúra šľachy v obl.predlaktia	5t858.7↔	Sekundárna tenodéza 1 šľachy:steh.kol.
5t852.4↔	Sekundárna sutúra šľachy v obl.hrud.steny,chrbta	5t858.8↔	Sekundárna tenodéza 1 šľachy:predk.
5t852.5↔	Sekundárna sutúra šľachy v obl.bruš.steny	5t858.9↔	Sekundárna tenodéza 1 šľachy:noha
5t852.6↔	Sekundárna sutúra šľachy v inguin.gen.glu.obl.	5t858.x	Sekundárna tenodéza jednej šľachy:ostatné
5t852.7↔	Sekundárna sutúra šľachy v obl.stehna,kolena	5t859.0↔	Primárna tenodéza viac.šľiach:hlava,krk
5t852.8↔	Sekundárna sutúra šľachy v obl.predkolenia	5t859.1↔	Primárna tenodéza viac.šľiach:rameno,axila
5t852.9↔	Sekundárna sutúra šľachy v obl.nohy	5t859.2↔	Primárna tenodéza viac.šľiach:rameno,lakeť
5t852.x	Sekundárna sutúra šľachy:ost.	5t859.3↔	Primárna tenodéza viac.šľiach:predlaktie
5t853.0↔	Primárna sutúra šľach.pošvy:hlava,krk	5t859.4↔	Primárna tenodéza viac.šľiach:hrud.stena,chrbát
5t853.1↔	Primárna sutúra šľach.pošvy:rameno,axila	5t859.5↔	Primárna tenodéza viac.šľiach:bruš.stena
5t853.2↔	Primárna sutúra šľach.pošvy:ram.,lak.	5t859.6↔	Primárna tenodéza viacerých šľiach:ing.gen.gl.obl.
5t853.3↔	Primárna sutúra šľach.pošvy:predlak.	5t859.7↔	Primárna tenodéza viac.šľiach:stehno,koleno
5t853.4↔	Primárna sutúra šľach.pošvy:hrud.stena,chrbát	5t859.8↔	Primárna tenodéza viac.šľiach:predkolenie
5t853.5↔	Primárna sutúra šľach.pošvy:bruš.stena	5t859.9↔	Primárna tenodéza viacerých šľiach:noha
5t853.6↔	Primárna sutúra šľach.pošvy:ing.gen.gl.obl.	5t859.x	Primárna tenodéza viac.šľiach:ostatné
5t853.7↔	Primárna sutúra šľach.pošvy:stehno,koleno	5t85a.0↔	Sekundárna tenodéza viac.šľiach:hlava,krk
5t853.8↔	Primárna sutúra šľach.pošvy:predkol.	5t85a.1↔	Sekundárna tenodéza viac.šľiach:rameno,axila
5t853.9↔	Primárna sutúra šľach.pošvy:noha	5t85a.2↔	Sekundárna tenodéza viac.šľiach:ram,lakeť
5t853.x	Primárna sutúra šľach.pošvy:ostatné	5t85a.3↔	Sekundárna tenodéza viac.šľiach:predlaktie
5t854.0↔	Sekundárna sutúra šľach.pošvy:hlava,krk	5t85a.4↔	Sekundárna tenodéza viac.šľiach:hrud.stena,chrbát
5t854.1↔	Sekundárna sutúra šľach.pošvy:rameno,axila.	5t85a.6↔	Sekundárna tenodéza viac.šľiach:ing.gen.gl.obl.
5t854.2↔	Sekundárna sutúra šľach.pošvy:rameno,lakeť	5t85a.7↔	Sekundárna tenodéza viac.šľiach:stehno,koleno
5t854.3↔	Sekundárna sutúra šľach.pošvy:predlak.	5t85a.8↔	Sekundárna tenodéza viac.šľiach:predk.
5t854.4↔	Sekundárna sutúra šľach.pošvy:hrud.stena,chrbát	5t85a.9↔	Sekundárna tenodéza viac.šľiach:noha
5t854.5↔	Sekundárna sutúra šľach.pošvy:bruš.stena	5t85a.x	Sekundárna tenodéza viac.šľiach:ostatné
5t854.6↔	Sekundárna sutúra šľach.pošvy:inguin.gen.gl.obl.	5t85b.0↔	Výplach šľachovej pošvy v obl.hlavy,krku
5t854.7↔	Sekundárna sutúra šľach.pošvy:stehno,koleno	5t85b.1↔	Výplach šľachovej pošvy v obl.ramena,axily
5t854.8↔	Sekundárna sutúra šľach.pošvy:predkol.	5t85b.2↔	Výplach šľachovej pošvy v obl.ramena,lakt'a
5t854.9↔	Sekundárna sutúra šľach.pošvy:noha	5t85b.3↔	Výplach šľachovej pošvy v obl.predlaktia
5t854.x	Sekundárna sutúra šľachovej pošvy:ost.	5t85b.4↔	Výplach šľachovej pošvy v obl.hrud.steny,chrbta
5t855.0↔	Tenolýza 1 šľachy v obl.hlavy,krku	5t85b.5↔	Výplach šľachovej pošvy v obl.bruš.steny
5t855.1↔	Tenolýza 1 šľachy v obl.ramena,axily	5t85b.6↔	Výplach šľachovej pošvy v inguin.genit.glut.obl.
5t855.2↔	Tenolýza 1 šľachy v obl.ramena,lakt'a	5t85b.7↔	Výplach šľachovej pošvy v obl.stehna,kolena
5t855.3↔	Tenolýza 1 šľachy v obl.predlaktia	5t85b.8↔	Výplach šľachovej pošvy v obl.predkolenia
5t855.4↔	Tenolýza 1 šľachy v obl.hrud.steny,chrbta	5t85b.9↔	Výplach šľachovej pošvy v obl.nohy
5t855.5↔	Tenolýza 1 šľachy v obl.bruš.steny	5t85b.x	Výplach šľachovej pošvy:ostatné
5t855.6↔	Tenolýza 1 šľachy v inguin.genit.gluteál.obl.	5t85x.0↔	Iná sut. a iné OP šľiach a šľach.pošiev:hlava a krk
5t855.7↔	Tenolýza 1 šľachy v obl.stehna,kolena	5t85x.1↔	Iná sut. a iné OP šľiach a šľach.pošiev:rameno,axila
5t855.8↔	Tenolýza 1 šľachy v obl.predkolenia	5t85x.2↔	Iná sut. a iné OP šľiach a šľach.pošiev:rameno a lakeť
5t855.9↔	Tenolýza 1 šľachy v obl.nohy	5t85x.3↔	Iná sut. a iné OP šľiach a šľach.pošiev:predlaktie
5t855.x	Tenolýza jednej šľachy:ostatné	5t85x.4	Iná sut. a iné OP šľiach a šľach.pošiev:hr.stena a chrb.
5t856.0↔	Tenolýza viac.šľiach:hlava,krk	5t85x.5	Iná sut. a iné OP šľiach a šľach.pošiev:bruš.stena
5t856.1↔	Tenolýza viac.šľiach:rameno,axila	5t85x.6	Iná sut. a iné OP šľiach a šľach.pošiev:inguin.gen.gl.obl.
5t856.2↔	Tenolýza viac.šľiach:rameno,lakeť	5t85x.7↔	Iná sut. a iné OP šľiach a šľach.pošiev:stehno,koleno
5t856.3↔	Tenolýza viac.šľiach:predl.	5t85x.8↔	Iná sut. a iné OP šľiach a šľach.pošiev:predk.
5t856.4↔	Tenolýza viac.šľiach:hrud.stena,chrbát	5t85x.9↔	Iná sut. a iné OP šľiach a šľach.pošiev:noha
5t856.5↔	Tenolýza viac.šľiach:bruš.stena	5t85x.x	Iná sut. a iné OP šľiach a šľach.pošiev:ostatné
5t856.6↔	Tenolýza viac.šľiach:ing.gen.glut.obl.	5t860.0↔	Sutúra fascií v obl.hlavy a krku
5t856.7↔	Tenolýza viac.šľiach:steh.kol.	5t860.1↔	Sutúra fascií v obl.ramena,axily
5t856.8↔	Tenolýza viac.šľiach:predkol.	5t860.2↔	Sutúra fascií v obl.ramena a lakt'a
5t856.9↔	Tenolýza viac.šľiach:noha	5t860.3↔	Sutúra fascií v obl.predlaktia
5t856.x	Tenolýza viac.šľiach:ostatné	5t860.4↔	Sutúra fascií v obl.hrud.steny,chrbta
5t857.0↔	Primárna tenodéza 1 šľachy:hlava,krk	5t860.5↔	Sutúra fascií v obl.bruš.steny
5t857.1↔	Primárna tenodéza 1 šľachy:rameno,axila	5t860.6↔	Sutúra fascií v inguinál.genit.a gluteál.obl.
5t857.2↔	Primárna tenodéza 1 šľachy:rameno,lakeť	5t860.7↔	Sutúra fascií v obl.stehna a kolena
5t857.3↔	Primárna tenodéza 1 šľachy:predlaktie	5t860.8↔	Sutúra fascií v obl.predkolenia
5t857.4↔	Primárna tenodéza 1 šľachy:hrud.stena,chrbát	5t860.9↔	Sutúra fascií v obl.nohy
5t857.5↔	Primárna tenodéza 1 šľachy:bruš.stena	5t860.x↔	Sutúra fascií:ostatné
5t857.6↔	Primárna tenodéza 1 šľachy:ing.gen.gl.obl.	5t861.0↔	Predĺženie fascií v obl.hlavy a krku

5t861.1↔	Predĺženie fascii v obl.ramena,axily	5t867.5↔	Výmena transplantátu fascii:brušná stena
5t861.2↔	Predĺženie fascii v obl.ramena a lakťa	5t867.6↔	Výmena transplantátu fascii:inguinál,genit. a glut.obl.
5t861.3↔	Predĺženie fascii v obl.predlaktia	5t867.7↔	Výmena transplantátu fascii:stehno a koleno
5t861.4↔	Predĺženie fascii v obl.hrud.steny a chrbta	5t867.8↔	Výmena transplantátu fascii:predkolenie
5t861.5↔	Predĺženie fascii v obl.bruš.steny	5t867.9↔	Výmena transplantátu fascii:noha
5t861.6↔	Predĺženie fascii v inguin.gen.glut.obl.	5t867.x	Výmena transplantátu fascii:ostatné
5t861.7↔	Predĺženie fascii v obl.stehna,kolena	5t868.0↔	Odstránenie transplantátu fascii:hlava a krk
5t861.8↔	Predĺženie fascii v obl.predkolenia	5t868.1↔	Odstránenie transplantátu fascii:ramenný kĺb,axila
5t861.9↔	Predĺženie fascii v obl.nohy	5t868.2↔	Odstránenie transplantátu fascii:rameno a lakeť
5t861.x	Predĺženie fascii:ostatné	5t868.3↔	Odstránenie transplantátu fascii:predlaktie
5t862.0↔	Skrátenie (raphage) fascii:hlava a krk	5t868.4↔	Odstr. transplantátu fascii:hrud.mat:bruš.stena
5t862.1↔	Skrátenie (raphage) fascii:rameno,axila	5t868.5↔	Odstránenie transplantátu fascii:brušná stena
5t862.2↔	Skrátenie (raphage) fascii:rameno a lakeť	5t868.6↔	Odstr. transplantátu fascii:inguin.gen.glut.obl.
5t862.3↔	Skrátenie (raphage) fascii:predlaktie	5t868.7↔	Odstránenie transplantátu fascii:stehno a koleno
5t862.4↔	Skrátenie (raphage) fascii:hrud.stena a chrbát	5t868.8↔	Odstránenie transplantátu fascii:predkolenie
5t862.5↔	Skrátenie (raphage) fascii:brušná stena	5t868.9↔	Odstr. transplantátu fascii:noha
5t862.6↔	Skrátenie (raphage) fascii:inguin.gen.glut.obl.	5t868.x	Odstr. transplantátu fascii:ostatné
5t862.7↔	Skrátenie (raphage) fascii:stehno a koleno	5t869.0↔	Krytie defektu fascii autogen.mat:hlava,krk
5t862.8↔	Skrátenie (raphage) fascii:predkolenie	5t869.1↔	Krytie defektu fascii autogen.mat:rameno,axila
5t862.9↔	Skrátenie (raphage) fascii:noha	5t869.2↔	Krytie defektu fascii autogen.mat:ram
5t862.x	Skrátenie (raphage) fascii:ostatné	5t869.3↔	Krytie defektu fascii autogen.mat:predlaktie
5t863.0↔	Zdvojenie jednej fascie:hlava a krk	5t869.4↔	Krytie defektu fascii autogen.mat:hr.stena a chrbát
5t863.1↔	Zdvojenie jednej fascie:rameno,axila	5t869.5↔	Krytie defektu fascii autogen.mat:bruš.stena
5t863.2↔	Zdvojenie jednej fascie:rameno a lakeť	5t869.6↔	Krytie defektu fascii autogen.mat:inguin.gen.glut.obl.
5t863.3↔	Zdvojenie jednej fascie:predlaktie	5t869.7↔	Krytie defektu fascii autogen.mat:steh,kol.
5t863.4↔	Zdvojenie jednej fascie:hrud.stena a chrbát	5t869.8↔	Krytie defektu fascii autogen.mat:predkolenie
5t863.5↔	Zdvojenie jednej fascie:brušná stena	5t869.9↔	Krytie defektu fascii autogen.mat:noha
5t863.6↔	Zdvojenie jednej fascie:ingv.gen.glut.obl.	5t869.x	Krytie defektu fascii autogen.mat:ostatné
5t863.7↔	Zdvojenie jednej fascie:stehno a koleno	5t86a.0↔	Krytie defektu fascii alogén.mat:hlava,krk
5t863.8↔	Zdvojenie jednej fascie:predkolenie	5t86a.1↔	Krytie defektu fascii alogén.mat:rameno,axila
5t863.9↔	Zdvojenie jednej fascie:noha	5t86a.2↔	Krytie defektu fascii alogén.mat:rameno,lakeť
5t863.x	Zdvojenie jednej fascie:ostatné	5t86a.3↔	Krytie defektu fascii alogén.mat:predlaktie
5t864.0↔	Autológna transplantácia fascii:hlava a krk	5t86a.4↔	Krytie defektu fascii alogén.mat:hrud.stena a chrb.
5t864.1↔	Autológna transplantácia fascii:rameno,axila	5t86a.5↔	Krytie defektu fascii alogén.mat:bruš.stena
5t864.2↔	Autológna transplantácia fascii:rameno a lakeť	5t86a.6↔	Krytie defektu fascii alogén.mat:ingv.gen.glut.obl.
5t864.3↔	Autológna transplantácia fascii:predlaktie	5t86a.7↔	Krytie defektu fascii alogén.mat:steh,kol.
5t864.4↔	Autológ. transplantácia fascii:hrudná stena a chrbát	5t86a.8↔	Krytie defektu fascii alogén.mat:predkolenie
5t864.5↔	Autológna transplantácia fascii:brušná stena	5t86a.9↔	Krytie defektu fascii alogén.mat:noha
5t864.6↔	Autológna transplantácia fascii:inguin.gen.glut.obl.	5t86a.x	Krytie defektu fascii alogén.materiálom:ostatné
5t864.7↔	Autológna transplantácia fascii:stehno a koleno	5t86x.0↔	Iná rekonštrukcia fascii:hlava a krk
5t864.8↔	Autológna transplantácia fascii:predkolenie	5t86x.1↔	Iná rekonštrukcia fascii:rameno,axila
5t864.9↔	Autológna transplantácia fascii:noha	5t86x.2↔	Iná rekonštrukcia fascii:rameno a lakeť
5t864.x	Autológna transplantácia fascii:ostatné	5t86x.3↔	Iná rekonštrukcia fascii:predlaktie
5t865.0↔	Alogénna transplantácia fascii:hlava a krk	5t86x.4	Iná rekonštrukcia fascii:hrudná stena a chrbát
5t865.1↔	Alogénna transplantácia fascii:rameno,axila	5t86x.5	Iná rekonštrukcia fascii:brušná stena
5t865.2↔	Alogénna transplantácia fascii:rameno a lakeť	5t86x.6	Iná rekonštrukcia fascii:inguinál.,genit. a gluteálna obl.
5t865.3↔	Alogénna transplantácia fascii:predlaktie	5t86x.7↔	Iná rekonštrukcia fascii:stehno a koleno
5t865.4↔	Alogén. transplantácia fascii:hrud.stena a chrbát	5t86x.8↔	Iná rekonštrukcia fascii:predkolenie
5t865.5↔	Alogénna transplantácia fascii:brušná stena	5t86x.9↔	Iná rekonštrukcia fascii:noha
5t865.6↔	Alogénna transplantácia fascii:inguin.gen.glut.obl.	5t86x.x	Iná rekonštrukcia fascii:ostatné
5t865.7↔	Alogénna transplantácia fascii:stehno a koleno	5t870.0↔	Pl.rek.s lok.fasciokut.lalok.na sval.a fasc:hlava,krk
5t865.8↔	Alogénna transplantácia fascii:predkolenie	5t870.1↔	Pl.rek.s lok.fasciokut.lalok.na sval.a fasc:rameno,axila
5t865.9↔	Alogénna transplantácia fascii:noha	5t870.2↔	Pl.rek.s lok.fasciokut.lalok.na sval.a fasc:ram,lak.
5t865.x	Alogénna transplantácia fascii:ostatné	5t870.3↔	Plast.rek.s lok.fasciokut.lalok.na sval.a fasc:predl.
5t866.0↔	Revízia transplantátu fascii:hlava a krk	5t870.4↔	Pl.rek.s lok.fasciokut.lalok.na sval.a fasc:hr.sten,chrb.
5t866.1↔	Revízia transplantátu fascii:rameno,axila	5t870.5↔	Pl.rek.s lok.fasciokut.lalok.na sval.a fasc:bruš.stena
5t866.2↔	Revízia transplantátu fascii:rameno a lakeť	5t870.6↔	Pl.rek.s lok.fasciokut.lalok.na sval.a fasc:ing.gen.gl.obl.
5t866.3↔	Revízia transplantátu fascii:predlaktie	5t870.7↔	Pl.rek.s lok.fasciokut.lalok.na sval.a fasc:steh,kol.
5t866.4↔	Revízia transplantátu fascii:hrud.stena a chrbát	5t870.8↔	Pl.rek.s lok.fasciokut.lalok.na sval.a fasc:predkol.
5t866.5↔	Revízia transplantátu fascii:brušná stena	5t870.9↔	Pl.rek.s lokál.fasciokut.lalok.na sval.a fasc:noha
5t866.6↔	Revízia transplantátu fascii:inguin.gen.glut.obl.	5t870.x	Pl.rek.s lok.fasciokut.lalok.na sval.a fasc:ostatné
5t866.7↔	Revízia transplantátu fascii:stehno a koleno	5t871.0↔	Pl.rek.s lok.fasciokut.l.na cie.v.stop.na sval,fasc:hlava,krk
5t866.8↔	Revízia transplantátu fascii:predkolenie	5t871.1↔	Pl.rek.s lok.fasciokut.l.na cie.v.stop.na sval,fasc:ram,axi.
5t866.9↔	Revízia transplantátu fascii:noha	5t871.2↔	Pl.rek.s lok.fasciokut.l.na cie.v.stop.na sval,fasc:ram,lak.
5t866.x	Revízia transplantátu fascii:ostatné	5t871.3↔	Pl.rek.s lok.fasciokut.l.na cie.v.stop.na sval,fasc:predl.
5t867.0↔	Výmena transplantátu fascii:hlava a krk	5t871.4↔	Pl.rek.s lok.fasciokut.l.na cie.v.st.na sval,fasc:hr.sten,chrb.
5t867.1↔	Výmena transplantátu fascii:rameno,axila	5t871.5↔	Pl.rek.s lok.fasciokut.l.na cie.v.stop.na sval,fasc:bruš.stena
5t867.2↔	Výmena transplantátu fascii:rameno a lakeť	5t871.6↔	Pl.rek.s lok.fasciokut.l.na c.st.na sval,fasc:ing.gen.gl.obl.
5t867.3↔	Výmena transplantátu fascii:predlaktie	5t871.7↔	Pl.rek.s lok.fasciokut.l.na cie.v.stop.na sval,fasc:steh,kol.
5t867.4↔	Výmena transplantátu fascii:hrud.stena a chrbát	5t871.8↔	Pl.rek.s lok.fasciokut.l.na cie.v.stop.na sval,fasc:predk.

5t871.9↔	Pl.rek.s lok.fasciokut.l.na cie.v.stop.na sval,fasc:noha	5t878.2↔	Pl.rek.s lok.sval.lalokom na sval,fasc:ram,lakeť
5t871.x	Plast.rek.s lok.fasciokut.lal.na cie.v.stop.na sval,fasc:ost.	5t878.3↔	Plast.rek.s lok.sval.lalokom na sval,fasc:predl.
5t872.0↔	Pl.rek.s lok.adipofasc.lal.na sval,fasc:hlava,krk	5t878.4↔	Pl.rek.s lok.sval.lalokom na sval,fasc:hr.stena,chrub.
5t872.1↔	Pl.rek.s lok.adipofasc.lal.na sval,fasc:rameno,axi.	5t878.5↔	Pl.rek.s lokál.sval.lalokom na sval,fasc:bruš.stena
5t872.2↔	Pl.rek.s lok.adipofasc.lal.na sval,fasc:ram,lakeť	5t878.6↔	Plast.rek.s lok.sval.lalokom na sval,fasc:inguin,gen,gl.obl.
5t872.3↔	Pl.rek.s lokál.adipofasc.lal.na sval,fasc:predlak.	5t878.7↔	Pl.rek.s lok.sval.lalokom na sval,fasc:steh,kol.
5t872.4↔	Pl.rek.s lok.adipofasc.lal.na sval,fasc:hr.stena,chrub.	5t878.8↔	Pl.rekonštr.s lok.sval.lalokom na sval,fasc:predk.
5t872.5↔	Pl.rek.s lok.adipofasciál.lal.na sval,fasc:bruš.stena	5t878.9↔	Pl.rek.s lok.sval.lalokom na sval,fasc:noha
5t872.6↔	Pl.rek.s lok.adipofasc.lal.na sval,fasc:inguin,gen,gl.obl.	5t878.x	Pl.rek.s lok.sval.lalokom na sval,fasc:ostatné
5t872.7↔	Pl.rek.s lok.adipofasc.lalokom na sval,fasc:steh,kol.	5t879.0↔	Plast.rek.s lokál.sval.l.na cie.v.stop.na sval,fasc:hlava,krk
5t872.8↔	Plast.rek.s lok.adipofasc.lal.na sval,fasc:predkol.	5t879.1↔	Pl.rek.s lok.sval.lalok.na cie.v.stop.na sval,fasc:rameno,axila
5t872.9↔	Pl.rek.s lok.adipofasc.lalokom na sval,fasc:noha	5t879.2↔	Pl.rek.s lok.sval.lalok.na cie.v.stop.na sval,fasc:ram,lakeť
5t872.x	Plast.rek.s lokál.adipofasc.lalok.na sval.a fasciách:ost.	5t879.3↔	Pl.rekonštr.s lok.sval.l.na cie.v.stop.na sval.a fasc:predlakt
5t873.0↔	Pl.rek.s lok.adipofasc.l.na cie.v.stop.na sval,fasc:hlava,krk	5t879.4↔	Pl.rek.s lok.sval.l.na cie.v.stop.na sval,fasc:hr.sten,chrub.
5t873.1↔	Pl.rek.s lok.adipofasc.lalok.na cie.v.st.na sval,fasc:ram,axila	5t879.5↔	Pl.rek.s lok.sval.l.na cie.v.stop.na sval,fasc:bruš.stena
5t873.2↔	Pl.rek.s lok.adipofasc.l.na cie.v.stop.na sval,fasc:ram,lak.	5t879.6↔	Pl.rek.s lok.sval.l.na c.stop.na sval,fasc:ing,gen,gl.obl.
5t873.3↔	Pl.rek.s lok.adipofasc.l.na cie.v.stop.na sval,fasc:predlakt	5t879.7↔	Pl.rek.s lok.sval.l.na cie.v.stop.na sval,fasc:steh,koleno
5t873.4↔	Pl.rek.s lok.adipofasc.l.na c.st.na sval,fasc:hr.sten,chrub.	5t879.8↔	Pl.rek.s lok.sval.lalok.na cie.v.stop.na sval,fasc:predkol.
5t873.5↔	Pl.rek.s lok.adipofasc.l.na cie.v.stop.na sval,fasc:br.stena	5t879.9↔	Pl.rek.s lok.sval.l.na cie.v.stop.na sval.a fasc:noha
5t873.6↔	Pl.rek.s lok.adipof.l.na c.stop.na sval,fasc:ing,gen,gl.obl.	5t879.x	Plast.rek.s lok.sval.l.na cie.v.stopke na sval,fasc:ost.
5t873.7↔	Pl.rek.s lok.adipofasc.lal.na c.stop.na sval,fasc:steh,kol.	5t87a.0↔	Plast.rekonš.s lok.lal.na sval,fasc:odd.stop.lal:hlava,krk
5t873.8↔	Pl.rek.s lok.adipofasc.l.na cie.v.stop.na sval,fasc:predkol	5t87a.1↔	Pl.rekonš.s lok.lal.na sval,fasc:odd.stopky lal:rameno,axila
5t873.9↔	Plast.rek.s lok.adipofasc.l.na cie.v.stop.na sval,fasc:noha	5t87a.2↔	Pl.rekonš.s lok.lal.na sval,fasc:odd.stop.lal:ram.,lakeť
5t873.x	Pl.rek.s lok.adipofasc.lal.na cie.v.stopke na sval,fasc:ost.	5t87a.3↔	Pl.rekonš.s lok.lal.na sval,fasc:odd.stopky lal:predl.
5t874.0↔	Pl.rek.s lokál.fasciál.lalok.na sval,fasc:hlava,krk	5t87a.4↔	Pl.rekonš.s lok.lal.na sval,fasc:odd.stop.lal:hr.stena,chrub.
5t874.1↔	Pl.rek.s lokál.fasciál.lalok.na sval,fasc:rameno,axila	5t87a.5↔	Pl.rekonš.s lok.lal.na sval,fasc:odd.stop.lal:bruš.stena
5t874.2↔	Pl.rek.s lokál.fasciál.lalok.na sval,fasc:ram,lakeť	5t87a.6↔	Pl.rekonš.s lok.lal.na sval,fasc:odd.stop.lal:ing,gen,gl.obl.
5t874.3↔	Pl.rek.s lokál.fasciál.lalok.na sval,fasc:predlaktie	5t87a.7↔	Pl.rekonš.s lok.lal.na sval,fasc:odd.stop.lal:steh,kol.
5t874.4↔	Pl.rek.s lokál.fasciál.lalok.na sval,fasc:hrud.stena,chrub.	5t87a.8↔	Pl.rekonš.s lok.lal.na sval,fasc:odd.stop.laloka:predkol
5t874.5↔	Pl.rek.s lokál.fasciál.lalok.na sval,fasc:bruš.stena	5t87a.9↔	Pl.rekonš.s lok.lal.na sval.a fasc:odd.stop.lal:noha
5t874.6↔	Pl.rek.s lokál.fasciál.lalok.na sval,fasc:inguin,gen,gl.obl.	5t87a.x↔	Pl.rekonš.s lok.lal.na sval,fasc:odd.stopky laloka:ost.
5t874.7↔	Pl.rek.s lokál.fasciál.lalok.na sval,fasc:steh,kol.	5t87x.0↔	Iné plast.rekonš.s lok.lal.na sval.a fasc:hl,krk
5t874.8↔	Pl.rek.s lokál.fasciál.lalok.na sval,fasc:predkol	5t87x.1↔	Iné pl.rekonš.s lok.lal.na sval,fasc:rameno,axila
5t874.9↔	Pl.rek.s lokál.fasciál.lalok.na sval,fasc:noha	5t87x.2↔	Iné pl.rekonš.s lokál.lal.na sval,fasc:ram,lakeť
5t874.x	Plast.rekonštr.s lokál.fasciál.lal.na sval,fasc:ost.	5t87x.3↔	Iné pl.rekonš.s lok.lal.na sval,fasc:predlaktie
5t875.0↔	Pl.rek.s lok.fasciál.l.na cie.v.stopke na sval,fasc:hl,krk	5t87x.4	Iné pl.rekonš.s lok.lal.na sval,fasc:hr.stena,chrub.
5t875.1↔	Pl.rek.s lok.fasciál.l.na cie.v.stopke na sval,fasc:ram.,axila	5t87x.5	Iné pl.rekonš.s lok.lalokom na sval,fasc:bruš.stena
5t875.2↔	Pl.rek.s lok.fasciál.l.na cie.v.stopke na sval,fasc:ram,lakeť	5t87x.6	Iné pl.rekonš.s lok.lal.na sval,fasc:inguin,gen,gl.obl.
5t875.3↔	Pl.rek.s lok.fasciál.l.na cie.v.stopke na sval,fasc:predl.	5t87x.7↔	Iné pl.rekonš.s lok.lal.na sval,fasc:steh,kol.
5t875.4↔	Pl.rek.s lok.fasciál.l.na cie.v.stop.na sval,fasc:hr.st,chrub.	5t87x.8↔	Iné pl.rekonš.s lok.lal.na sval,fasc:predk.
5t875.5↔	Pl.rek.s lok.fasciál.l.na cie.v.stop.na sval,fasc:bruš.stena	5t87x.9↔	Iné pl.rekonš.s lok.lal.na sval,fasc:noha
5t875.6↔	Pl.rek.s lok.fasciál.l.na c.stop.na sval,fasc:ing,gen,gl.obl.	5t87x.x	Iné pl.rekonš.s lok.lal.na sval,fasc:ostatné
5t875.7↔	Pl.rek.s lok.fasciál.l.na c.stop.na sval,fasc:steh,kol.	5t880.0↔	Odobr.fasciokut.lal.svalu,šf.a fasc.s mikrovask.anastm:hl,krk
5t875.8↔	Pl.rek.s lok.fasciál.l.na cie.v.stopke na sval,fasc:predk.	5t880.1↔	Odobr.fasciokut.l.svalu,šf.a fasc.s mikrovask.anast:ram,axi.
5t875.9↔	Pl.rek.s lok.fasciál.l.na c.stopke na sval,fasc:noha	5t880.2↔	Odobr.fasciokut.l.sv.,šf.a fasc.s mikrovask.anast:ram.,lakeť
5t875.x	Pl.rek.s lok.fasciál.lalok.na cie.v.stopke na sv.a fasc:ost.	5t880.3↔	Odobr.fasciokut.lal.sv.,šf.a fasc.s mikrovask.anastm:predl.
5t876.0↔	Pl.rek.s lok.myokután.lalok.na sval.,fasciách:hlava,krk	5t880.4↔	Odobr.fasciok.l.sv.,šf.a fasc.s mikrovask.anast:hr.sten,chrub.
5t876.1↔	Plast.rek.s lok.myokut.lalok.na sval.,fasc:rameno,axila	5t880.5↔	Odobr.fasciok.l.svalu,šf.a fasc.s mikrovask.anast:bruš.stena
5t876.2↔	Pl.rek.s lok.myokután.lalok.na sval.,fasc:rameno,lakeť	5t880.6↔	Odobr.fasciok.l.sv.,šf.a fasc.s mikrovask.anast:ing,gen,gl.obl.
5t876.3↔	Plast.rek.s lok.myokután.lalok.na sval.,fasc:predlakt	5t880.7↔	Odobr.fasc.lal.svalu,šf.a fasc.s mikrovask.anastm:steh.,kol.
5t876.4↔	Pl.rek.s lok.myokután.lalok.na sval.,fasc:hr.stena,chrub.	5t880.8↔	Odobr.fasciok.l.sv.,šf.lachy a fasc.s mikrovask.anast:predk.
5t876.5↔	Pl.rek.s lok.myokut.lalok.na sval.,fasc:bruš.stena	5t880.9↔	Odobr.fasciok.l.svalu,šf.a fasc.s mikrovask.anast:noha
5t876.6↔	Pl.rek.s lok.myokut.lalok.na sval.,fasc:ing,gen,gl.obl.	5t880.x	Odobr.fasciok.lalok.svalu,šf.a fasc.s mikrovask.anast:ost.
5t876.7↔	Pl.rek.s lok.myokut.lalok.na sval.,fasc:stehno,koleno	5t881.0↔	Odobr.septokut.l.sval,šf.a fasc.s mikrovask.anast:hlava,krk
5t876.8↔	Pl.rek.s lok.myokut.lalok.na sval.,fasc:predkolenie	5t881.1↔	Odobr.septokut.lal.sval,šf.a fasc.s mikrovask.an:rameno,axi.
5t876.9↔	Pl.rek.s lokál.myokut.lalok.na sval.,fasc:noha	5t881.2↔	Odobr.septokut.l.sval,šf.a fasc.s mikrovask.anastm:ram.,lakeť
5t876.x	Pl.rekonštr.s lok.myokut.lalok.na sval.a fasc:ost.	5t881.3↔	Odobr.septokut.lal.sval,šf.a fasc.s mikrovask.anastm:predlakt
5t877.0↔	Pl.rek.s lok.myokut.l.na cie.v.stop.na svaloch,fasc:hl,krk	5t881.4↔	Odobr.septok.l.sval,šf.a fasc.s mikrovask.anast:hr.stena,chrub.
5t877.1↔	Pl.rek.s lok.myokut.l.na c.stop.na sval,fasc:rameno,axila	5t881.5↔	Odobr.septokut.l.sval,šf.a fasc.s mikrovask.anastm:bruš.stena
5t877.2↔	Pl.rek.s lok.myokut.l.na cie.v.stop.na sval,fasc:ram,lakeť	5t881.6↔	Odobr.septok.l.sval,šf.a fasc.s mikrovask.anast:ing,gen,gl.obl.
5t877.3↔	Pl.rek.s lok.myokut.lalok.na cie.v.stop.na sval,fasc:predlakt	5t881.7↔	Odobr.septokut.lal.sv.,šf.a fasc.s mikrovask.anastm:steh.,kol.
5t877.4↔	Pl.rek.s lok.myokut.l.na c.stop.na sval,fasc:hr.stena,chrubát	5t881.8↔	Odobr.septokut.l.sval,šf.a fasc.s mikrovask.anastm:predk.
5t877.5↔	Pl.rek.s lok.myokut.l.na cie.v.stop.na sval,fasc:bruš.stena	5t881.9↔	Odobr.septokut.laloka sval,šf.a f.mikrovask.anast:noha
5t877.6↔	Pl.rek.s lok.myokut.l.na c.stop.na sval,fasc:ing,gen,gl.obl.	5t881.x	Odobr.septokut.l.sval,šf.a fascie mikrovask.anastm:ost.
5t877.7↔	Pl.rek.s lok.myokut.l.na cie.v.stop.na sval,fasc:stehno,koleno	5t882.0↔	Odobr.myokut.l.sval,šf.a fasc.s mikrovask.anastm:hlava,krk
5t877.8↔	Pl.rek.s lok.myokut.lalok.na cie.v.stop.na sval,fasc:predkol	5t882.1↔	Odobr.myokut.l.sval,šf.a fasc.s mikrovask.anast:rameno,axi.
5t877.9↔	Pl.rek.s lok.myokut.l.na cie.v.stop.na sval,fasc:noha	5t882.2↔	Odobr.myokut.l.sval,šf.a fasc.s mikrovask.anastm:ram.,lakeť
5t877.x	Pl.rek.s lok.myokut.l.na cie.v.stopke na svaloch a fasc:ost.	5t882.3↔	Odobr.myokut.lal.sval,šf.a fasc.s mikrovask.anastm:predlakt
5t878.0↔	Plast.rek.s lok.sval.lalokom na sval.a fasc:hlava,krk	5t882.4↔	Odobr.myokut.l.sval,šf.a fasc.s mikrovask.anast:hr.stena,chrub.
5t878.1↔	Pl.rek.s lok.sval.lalokom na sval,fasc:rameno,axila	5t882.5↔	Odobr.myokut.l.sval,šf.a fasc.s mikrovask.anastm:bruš.stena

5t882.6↔	Odobr.myokut.l.sval,šf.a fasc.mikrovask.anast:ing,gen,gl.obl.	5t893.x	Perkutánná deštrukcia mäkk.č.pomoc.termoabl:ost.
5t882.7↔	Odobr.myokut.l.sval,šf.a fasc.mikrovask.anastm:steh.,koleno	5t89x.0↔	Ostatné iné OP na sval,šľachách,fasciách,burz:hlava,krk
5t882.8↔	Odobr.myokut.l.sval,šf.a fasc.mikrovask.anastm:predkol.	5t89x.1↔	Ostatné iné OP na sval,šľachách,fasciách,burz:rameno,axila
5t882.9↔	Odobr.myokut.laloka sval,šf.a f.mikrovask.anast:noha	5t89x.2↔	Ostatné iné OP na sval,šľachách,fasciách,burz:ram,lakeť
5t882.x	Odobr.myokut.l.sval,šf.a fascie mikrovask.anastm::ost.	5t89x.3↔	Ostatné iné OP na sval,šľachách,fasciách,burz:predlakt
5t883.0↔	Odobr.osteo-myok/fasciok.l.sv,šf.a f.mikrovask.anast:hl,krk	5t89x.4	Ost. iné OP na sval,šľachách,fasciách,burz:hr.sten,chrb.
5t883.1↔	Odobr.osteo-myok/fasciok.l.sv,šf.a f.mikrovas.anast:ram,axi.	5t89x.5	Ostatné iné OP na sval,šľachách,fasciách,burz:bruš.stena
5t883.2↔	Odobr.osteo-myok/fasciok.l.sv,šf.a f.mikrovas.anast:ram,lak.	5t89x.6	Ost. iné OP na sval,šľachách,fasciách,burz:ing,ge,gl.obl.
5t883.3↔	Odobr.osteo-myok/fasciok.l.sv,šf.a f.mikrovask.anast:predl.	5t89x.7↔	Ostatné iné OP na sval,šľachách,fasciách,burz:steh,kol.
5t883.4↔	Od.osteo-myok/fasc.lal.sv,šf.a f.mikrovas.anast:hr.st,chrb.	5t89x.8↔	Ostatné iné OP na sval,šľachách,fasciách,burz:predkolenie
5t883.5↔	Odobr.osteo-myok/fascio.l.sv,šf.a f.mikrov.anast:bruš.st.	5t89x.9↔	Ostatné iné OP na sval,šľachách,fasciách,burz:steh,kol.
5t883.6↔	Odo.osteo-myok/fascio.l.sv,šf.a f.mikrov.anast:ing,gen,gl.obl	5t89x.x	Ostatné iné OP na sval,šľachách,fasciách,burz:ostatné
5t883.7↔	Odobr.osteo-myok/fascio.l.sv,šf.a f.mikrov.anast:steh,kol.	5t900↔	Replantácia v oblasti nad laktom
5t883.8↔	Odobr.osteo-myok/fasciok.l.sv,šf.a f.mikrov.anast:predkol.	5t901↔	Replantácia v oblasti lakta
5t883.9↔	Odobr.osteo-myok/fasciok.lal.sv,šf.a f.mikrov.anast:noha	5t902↔	Replantácia v oblasti predlaktia
5t883.x	Odobr.osteo-myok/fasciok.lal.sv,šf.a f.mikrovask.anast:ost.	5t903↔	Replantácia v oblasti zápastia
5t884.0↔	Odobr.iného transpl.sv,šf.a fasc.mikrovask.anast:hl,krk	5t904↔	Replantácia v oblasti strednej časti ruky
5t884.1↔	Odobr.i.transpl.sv,šf.a fasc.mikrovask.anast:rameno,axila	5t905↔	Replantácia palca ruky
5t884.2↔	Odobr.i.transpl.sv,šf.a fasc.mikrovask.anast:ram,lakeť	5t906↔	Replantácia v oblasti prstov ruky
5t884.3↔	Odobr.i.transpl.sv,šf.a fasc.mikrovask.anast:predlakt	5t90x↔	Replantácia v oblasti HK, ostatné
5t884.4↔	Odobr.i.transpl.sv,šf.a fasc.mikrovask.anast:hrud.sten,chrb.	5t910↔	Replantácia v oblasti stehna
5t884.5↔	Odobr.i.transpl.sv,šf.a fasc.mikrovask.anast:bruš.stena	5t911↔	Replantácia v oblasti kolena
5t884.6↔	Odobr.i.transpl.sv,šf.a fasc.mikrovask.anast:ing,gen,gl.obl.	5t912↔	Replantácia v oblasti predkolenia
5t884.7↔	Odobr.i.transpl.sv,šf.a fasc.mikrovask.anast:stehno,kol.	5t913↔	Replantácia v oblasti členka
5t884.8↔	Odobr.i.transpl.sv,šf.a fasc.mikrovask.anast:predkol.	5t914↔	Replantácia v oblasti stredy šlapy
5t884.9↔	Odobr.iného transpl.sv,šf.a fasc.mikrovask.anast:noha	5t915↔	Replantácia prstu nohy
5t884.x	Odobr.i.transplantátu sv,šf.a fasc.mikrovask.anast:ost.	5t91x↔	Replantácia v oblasti DK,ostatné
5t888.0↔	Tx.osteo-myokut/fasciok.l.sv,šf.a f.mikrovask.anast:hl,krk	5t920↔	Amputácia intertorakoskopulárna
5t888.1↔	Tx.osteo-myok/fasciok.l.sv,šf.a f.mikrov.anast:rameno,axila	5t921↔	Exartikulácia v ramennom kĺbe
5t888.2↔	Tx.osteo-myok/fasciok.l.sv,šf.a f.mikrovask.anast:ram,lakeť	5t922↔	Amputácia v oblasti ramena
5t888.3↔	Tx.osteo-myokut/fasciok.l.sv,šf.a f.mikrovask.anast:predl.	5t923↔	Exartikulácia v lakťovom kĺbe
5t888.4↔	Tx.osteo-myok/fasciok.l.sv,šf.a f.mikrov.anast:hr.st,chrb.	5t924↔	Amputácia v oblasti predlaktia
5t888.5↔	Tx.osteo-myokut/fasciok.l.sv,šf.a f.mikrov.anast:bruš.st.	5t92x↔	Amputácia a exartikulácia hornej končatiny, ostatné
5t888.6↔	Tx.osteo-myok/fasciok.l.sv,šf.a f.mikro.anast:ing,gen,gl.obl.	5t930↔	Exartikulácia v oblasti zápastia
5t888.7↔	Tx.osteo-myok/fasciok.l.sv,šf.a f.mikrov.anas:steh,kol.	5t931↔	Amputácia v oblasti zápastia
5t888.8↔	Tx.osteo-myokut/fasciok.l.sv,šf.a f.mikrov.anas:predkol.	5t932↔	Amputácia v oblasti stredy ruky
5t888.9↔	Tx.osteo-myokut/fasciok.l.sv,šf.a f.mikrovask.anast:noha	5t933↔	Amputácia prsta ruky
5t888.x↔	Transpl.osteo-myokut/fasciok.l.sv,šf.a f.mikrovask.anast:ost.	5t934↔	Amputácia prsta s kožnou alebo svalovou plastikou
5t891.0↔	Totálna resekcia burzy v obl.hlavy,krku	5t935↔	Exartikulácia prsta ruky
5t891.1↔	Totálna resekcia burzy v obl.ramena,axily	5t936↔	Exartikulácia prsta ruky s kožnou/svalovou plastikou
5t891.2↔	Totálna resekcia burzy v obl.ram,lakťa	5t937↔	Egalizácia ruky resekciou 5.lúča
5t891.3↔	Totálna resekcia burzy v obl.predlaktia	5t938↔	Egalizácia ruky resekciou 2.lúča
5t891.4↔	Totálna resekcia burzy v obl.hrud.steny,chrbta	5t939↔	Egalizácia ruky resekciou 3. a 4.lúča
5t891.5↔	Totálna resekcia burzy v obl.bruš.steny	5t93a↔	Amputácia transmetakarpálne
5t891.6↔	Tot.resekcia burzy v inguinin,genit,gluteál.obl.	5t93x↔	Amputácia a exartikulácia ruky, ostatné
5t891.7↔	Totálna resekcia burzy v obl.stehna,kolena	5t940↔	Hemipelvektómia
5t891.8↔	Totálna resekcia burzy v obl.predkolenia	5t941↔	Nekompletná hemipelvektómia
5t891.9↔	Totálna resekcia burzy v obl.nohy	5t942↔	Exartikulácia v bedrovom kĺbe
5t891.x	Totálna resekcia burzy:ostatné	5t943↔	Amputácia v oblasti stehna
5t892.0↔	Resek.gangliónu na sval,šľach,f.a burz:hlava,krk	5t944↔	Amputácia v oblasti proximálneho stehna
5t892.1↔	Res.gangliónu na sval,šľach,fasc.a burz:rameno,axila	5t945↔	Amputácia v oblasti stredného a distálneho stehna
5t892.2↔	Res.gangliónu na sval,šľach,fasc.a burz:ram,lakeť	5t946↔	Amputácia v oblasti kolena
5t892.3↔	Res.gangliónu na sval,šľach,fasc.a burz:predlakt	5t947↔	Exartikulácia kolena
5t892.4↔	Res.gangliónu na sval,šľach,fasc.a burz:hr.sten,chrb.	5t948↔	Amputácia v oblasti predkolenia
5t892.5↔	Resekcia gangliónu na sval,šľach,fasc.a burz:bruš.stena	5t949↔	Amputácia v oblasti proximálneho predkolenia
5t892.6↔	Res.gangliónu na sval,šľach,fasc.a burz:inguin,genit,gluteál.o.	5t94a↔	Amputácia v oblasti stredného predkolenia
5t892.7↔	Res.gangliónu na sval,šľach,fasc.a burz:stehno,koleno	5t94x↔	Amputácia a exartikulácia v obl.DK,ost.
5t892.8↔	Res.gangliónu na sval,šľach,fasc.a burz:predkol.	5t950↔	Amputácia v oblasti distál.predkolenia podľa Syme
5t892.9↔	Res.gangliónu na sval,šľach,fasciách a burzy:noha	5t951↔	Amputácia v oblasti chodidla
5t892.x	Resekcia gangliónu na sval,šľach,fasciách a burz:ost.	5t952↔	Amputácia v oblasti chodidla podľa Spitzky
5t893.0↔	Perkut.deštrukcia mäkk.č.pomoc.termoabl:hlava,krk	5t953↔	Amputácia v oblasti chodidla podľa Pirogoff
5t893.1↔	Perkut.deštrukcia mäkk.č.pomoc.termoabl:rameno,axila	5t954↔	Amputácia v oblasti chodidla podľa Chopart
5t893.2↔	Perkut.deštrukcia mäkk.č.pomoc.termoabl:ram,lakeť	5t955↔	Amputácia v oblasti stredy chodidla podľa Lisfranc
5t893.3↔	Perkut.deštrukcia mäkk.č.pomoc.termoabl:predlaktie	5t956↔	Amputácia transmetatarsálne
5t893.4↔	Perkut.deštrukcia mäkk.č.pomoc.termoabl:hr.sten,chrb.	5t957↔	Amputácia prstov nohy
5t893.5↔	Perkut.deštrukcia mäkk.č.pomoc.termoabl:br.stena	5t958↔	Amputácia lúčov
5t893.6↔	Perkut.deštrukcia mäkk.č.pomoc.termoabl:ing,gen,gl.obl.	5t95x↔	Amputácia a exartikulácia chodidla, ostatné
5t893.7↔	Perkut.deštrukcia mäkk.č.pomoc.termoabl:steh,kol.	5t960↔	Revízia amputačnej oblasti ramenného kĺbu a ramena
5t893.8↔	Perkut.deštrukcia mäkk.č.pomoc.termoabl:predk.	5t961↔	Revízia amputačnej oblasti predlaktia
5t893.9↔	Perkut.deštrukcia mäkkých častí pom.termoabl:noha	5t962↔	Revízia amputačnej oblasti ruky

5f963↔	Revízia amputačnej oblasti stehna	5u222.0↔	Reviz.periprotet.kaps.prsnika pre kontraktúru s kapsulotóm
5f964↔	Revízia amputačnej oblasti predkolenia	5u222.1↔	Rev.periprot.kaps.prsn.pre kontr.s parc.kapsulektómiou
5f965↔	Revízia amputačnej oblasti chodidla	5u222.2↔	Rev.periprot.kaps.prsn.pre kontr.s parc.kap.,neolok.impl.
5f96x	Revízia amputačnej oblasti, ostatné	5u222.3↔	Rev.periprot.kaps.prsn.pre kontr.s parc.kap.,vým.,neo.impl.
5f970↔	OP pri vrodených anomáliách chodidla	5u222.4↔	Rev.periprot.kaps.prsn.pre kontrakt.s totál.kapsulektómiou
5f971	Odd.Siamských dvojčiat pri vrod.anom.pohyb.aparátu	5u222.5↔	Rev.periprot.kaps.prsn.pre kontr.s tot.kapsul.a neolok.impl.
5f97x	OP pri iných vrod.anomáliách pohyb.aparátu,ost.	5u222.6↔	Rev.periprot.kaps.prsn.pre kontr.s tot.kapsul.,vým.neolok.im.
5f990	Borggreveplastika na pohybovom aparáte	5u223.1↔	Revízia implantátu prsníka s výmenou
5f991	Debridement mäkk.č.pohyb.aparátu, viacvrstvový	5u223.2↔	Revízia implantátu prsníka s odstránením
5f992	Implantácia OSM pri OP na mäkk.tk.pohyb.aparátu	5u224↔	Operačná revízia periprotetickej kapsuly prsníka
5f993	Implantácia konektora na endo-exo-protézu pohyb.aparátu	5u230.1↔	Rekonštr.mamily a/al.areoly s použ.kožného transplantátu
5f994.2↔	Viaczákr.OP strelu ruky,prst v 1sed:2lúč.str.ruky/2lúč.prst.ru	5u230.2↔	Rekonštr.mamily a/al.areoly s použ.miestnej lalok.plastiky
5f994.3↔	Viaczákr.OP strelu ruky,prst v 1sed:3lúč.str.ruky/3lúč.prst.ru	5u921↔	Excízia mamily alebo areoly
5f994.4↔	Viaczákr.OP str.ruky,prst v 1sed:4lúč.str.ruky/4lúč.prst.ru.	5u922↔	Excízia nadpočetného prsníka alebo mamily
5f994.5↔	Viaczákr.OP str.ruky,prst v 1sed:5lúč.strelu r./5lúč.prst.ru.	5u923↔	Everzia mamily
5f994.6↔	Viacz.OP str.ruky.a prst v 1sedení:6 a viac lúč.str.r./ lúč.prst.r.	5v140.0	Radik.a rozs.odstr.ch.tk.na k.a podk.bez prim.uz.rany:pery
5f995.2↔	Viacz.OP stred.chodid,prst.n.v 1sed:2lúč.str-nož/2lúč.prst.no.	5v141.0	R.a roz.odst.ch.tk.na ko.a podk:b.prim.uz.ra:hist.kontr:pera
5f995.3↔	Viacz.OP stred.chodid, prst.no.v 1sed:3lúč.str-nož/3lúč.prst.n.	5v141.4	R.a roz.odstr.ch.tk.na ko.a podk:b.pr.uz.ra:hist.kontr:i.č.hl.
5f995.4↔	Viacz.OP str.chodid, prst.n.v 1sed:4lúč.str-nož/4lúč.prst.nohy	5v141.5	Rad.a rozs.odst.ch.tk.na ko.a podk:b.pr.uz.ra:hist.kontr:krk
5f995.5↔	Viacz.OP str.chodid, prst.n.v 1sed:5lúč.str-nož/5lúč.prst.n.	5v141.6↔	R.a roz.odst.ch.tk.na ko.a podk:b.pr.uz.ra:his.kontr:ram,axila
5f995.6↔	Viacz.OP str.chod,prst.n.v 1sed:6 a viac lúč.str-nož/lúč.prst.n.	5v141.7↔	R.a roz.odst.ch.tk.ko.a podk:b.pr.uz.ra:hist.kontr:ram,lakeť
5u110.0↔	Excízia ihlou označenej lézie prsníka:1lézia	5v141.8↔	R.a roz.odst.ch.tk.ko.a podk:b.prim.uz.ra:hi.kon:predlaktie
5u110.1↔	Excízia ihlou označenej lézie prsníka:viacpočet.lézia	5v141.9↔	Rad.a rozs.odst.chor.tk.na k.a podk:b.prim.uz.ra:hist.kontr:ruka
5u111↔	Excízia nádoru prsníka	5v141.a	R.a roz.odst.ch.tk.ko.a podk:b.pr.uz.ra:hi.kon:hруд.st,chrbát
5u112↔	Lumpektómia	5v141.b	Rad.a rozs.odst.ch.tk.ko.a podk:b.pr.uz.ra:his.kon:bruš.o
5u113↔	Kvadrantektómia	5v141.c	Rad.a rozs.odst.ch.tk.ko.a podk:b.pri.uz.ra:his.kon:ing,genit.o
5u114↔	Mikroduktektómia prsníka	5v141.d	R.a rozs.odst.ch.tk.na ko.a podk:b.pri.uz.ra:his.kon:glut.o
5u115.0↔	Operácia gynekomastie bez liposukcie	5v141.e↔	R.a roz.odst.ch.tk.ko.a podk:b.pr.uz.ra:hist.kontr:stehno,kol
5u115.1↔	Operácia gynekomastie s liposukciou	5v141.f↔	R.a roz.odst.ch.tk.ko.a podk:b.pr.uz.ra:his.kon:predkol
5u121↔	Simplexná mastektómia bez axilár.lymfadenektómie	5v141.g↔	R.a rozs.odst.ch.tk.na ko.a podk:b.pr.uz.ra:his.kon:chodidlo
5u122	Parciálna mastektómia s disekciou lymfatických uzlín	5v141.x	R.a roz.odst.ch.tk.na ko.a podk:b.prim.uzav.ra:hist.kontr:ost.
5u123.01	Radikálna mastektómia bez resekcie mm.pectorales	5v142.0	Radikál.a rozs.odst.chor.tk.na k.a podkož.s prim.uzav.ran:pery
5u123.02	Radikálna mastektómia s resekciou mm.pectorales	5v143.0	Rad.a rozs.odst.ch.tk.na k.a podk:prim.uz.rany:hist.kontr:pera
5u123.1	Madenova mastektómia s disekciou axilárnych LU	5v143.4	R.a roz.odst.chor.tk.koži a podk:prim.uz.ra:hist.kontr:i.č.hlavy
5u123.2	Resekcia lokálnej recidívy karcinómu prsníka	5v143.5	Rad.a rozs.odst.ch.tk.na k.a podk:prim.uzav.ra:hist.kontr:krk
5u123.x	Radikálna mastektómia:ostat.	5v143.6↔	R.a rozs.odst.chor.tk.na ko.a podk:pri.uz.r:hist.kontr:ram,axila
5u124.0	Subkutánna mastektómia	5v143.7↔	Rad.a roz.odst.ch.tk.na k.a podk:prim.uz.r:his.kontr:ram,lakeť
5u124.1	Subkutánna mastektómia s excíziou mamilly	5v143.8↔	R.a roz.odst.ch.tk.na ko.a podk:pri.uz.ra:hi.kon:predlaktie
5u191↔	Radikálna exstirpácia hemangiómu prsníka	5v143.9↔	Rad.a rozs.odstr.chor.tk.na ko.a podk:pri.uz.ra:hist.kontr:ruka
5u210.1↔	Korekcia asymetrie prsníka vložением implantátu	5v143.a	R.a roz.odst.ch.tk.na k.a podk:prim.uz.r:hist.kontr:hr.st.,chrb
5u210.2↔	Korekcia asymetrie prsníka vložением implantát-expandéru	5v143.b	Rad.a rozs.odstr.chor.tk.na k.a podk:prim.uz.ra:hist.kontr:bruš.o
5u210.3↔	Korekcia asymetrie prsníka redukčnou mamoplastikou	5v143.c	R.a rozs.odst.ch.tk.na k.a podk:prim.uz.r:hist.kontr:ing,genit.o
5u210.4↔	Kor.asymetrie prsníka redukč.mamoplastikou a impl.	5v143.d	Rad.a rozs.odst.ch.tk.na ko.a podk:pri.uz.rany:hist.kontr:glut.o
5u210.7↔	Korekcia asymetrie prsníka aplikáciou autológneho tuku	5v143.e↔	Rad.a rozs.odst.ch.tk.na k.a podk:pri.uz.r:hist.kontr:stehn,kol
5u211.1↔	Rekonštr.prsníka s použitím protetického materiálu	5v143.f↔	R.a rozs.odst.ch.tk.na k.a podkož:pri.uz.rany:hist.kontr:predkol
5u211.2↔	Rekonštr.prsníka s použ.protet.mat:implantát-expandér	5v143.g↔	Rad.a rozs.odst.chor.tk.koži a podk:prim.uz.ra:hist.kontr:noha
5u211.3↔	Rekonštrukcia prsníka muskulokutánnym lalokom	5v144.0	Rad.a rozs.odstr.ch.t.na k.a podk.s transplant/transpoz:pery
5u211.4↔	Rek.prsníka musk.kut.lal.m.latisimus dorsi a protet.mat.	5v144.4	Radik.a rozs.odstr.ch.t.na k.a podk.s tx/transpoz:o.č.hlavy
5u211.5↔	Rek.prsníka musk.kut.lal.m.rectus abdominis a protet.mat.	5v144.5	Rad.a rozs.odstr.chor.tk.na koži a podk.s tx/transpoz:krk
5u211.7↔	Rekonštr.prsníka aplik.autológ.tuku a exter.expanz.systému	5v144.6↔	Rad.a rozs.odstr.ch.t.na k.a podk.s tx/transpoz:ram,axila
5u211.x↔	Rekonštr.prsníka i.musk.kut.lal.a protetickým mat.	5v144.7↔	Radik.a rozs.odstr.ch.t.na k.a podk.s tx/transpoz:ram,lak.
5u212.1↔	Rekonštr.prsníka aplik.autológ.tuku/kmeň.buniek	5v144.8↔	Rad.a rozs.odstr.chor.tk.na k.a podkož.s tx/transpoz:predlak
5u212.2↔	Rekonštr.prsníka aplik.kyseliny hyalurónovej (macrolane)	5v144.9↔	Radik.a rozs.odstr.chor.tk.na koži a podk.s tx/transpoz:ruka
5u213.1↔	Rekonštrukcia prsníka s použitím kožného transplantátu	5v144.a	Rad.a rozs.odstr.ch.t.na k.a podk.s tx/transpoz:hруд.st.,chrb
5u213.2↔	Rekonštrukcia prsníka miestnymi lalokmi	5v144.b	Rad.a rozs.odstr.ch.t.na koži a podk.s tx/transpoz:bruš.obl.
5u213.3↔	Rek.prsníka s pou.miestnej lalok.plast.a kož.transplantátu	5v144.c	Rad.a rozs.odstr.ch.t.na k.a podk.s tx/transpoz:inguin,genit.o
5u213.4↔	Rekonštr.prsníka s použitím štepu/lalokovej plastiky	5v144.d	Rad.a rozs.odstr.ch.t.na k.a podk.s tx/transpoz:glut.obl.
5u213.5↔	Rekonštr.prsníka mikrochir.prenosom z iných lokalít tela	5v144.e↔	Radik.a rozs.odst.chor.tk.na koži a podk.s tx/trp:stehno,kol
5u214.1↔	Redukč.mamoplastika pre hypertrof.fahk.a stred.závaž.st.	5v144.f↔	Radik.a rozs.odstr.chor.tk.na k.a podk.s tx/transpoz:predkol.
5u214.2↔	Redukčná mamoplastika s transplantáciou areoly	5v144.g↔	Rad.a rozs.odstr.ch.t.na koži a podk.s tx/transpoz:noha
5u215↔	Vloženie implant-expanderu po ablácii prsníka pre karcinóm	5v144.x↔	Radik.a rozs.odstr.ch.t.na koži a podk.s tx/transpoz:iciou:ost.
5u216.1↔	Zväčšenie prsníka vložением implantátu	5v145.0	R.a rozs.odst.ch.tk.k.a podk.transpl/transpoz,mikrogr.chi:pera
5u216.7	Zväčšenie prsníka aplikáciou autológneho tuku	5v145.4	Rad.a rozs.odst.ch.tk.k.a podk.tx/transpoz,mikrogr.chi:i.č.hlavy
5u217.0↔	Mastopexia	5v145.5	Rad.a rozs.odst.ch.tk.koži a podk.tx/transpoz,mikrogr.chir:krk
5u217.1↔	Mastopexia s vložением prsníkových implantátov	5v145.6↔	R.a rozs.odst.ch.tk.k.a podk.tx/transpoz,mikrogr.chir:ram,axila
5u220.1↔	Výmena protetického implantátu prsníka	5v145.7↔	R.a rozs.odst.ch.tk.k.a podk.tx/transpoz,mikrogr.chir:ram,lak
5u220.2↔	Výmena expandér-implantátu prsníka	5v145.8↔	R.a rozs.odst.ch.tk.ko.a podk.transpl/transpoz,mikr.ch:predlak
5u220.3↔	Výmena expandér-implantátu za implantát prsníka	5v145.9↔	Rad.a rozs.odst.ch.tk.k.a podk.tx/transpoz,mikrogr.chir:ruka
5u221.0↔	Odstránenie protet.mat.z prsníka s parciál.kapsulektómiou	5v145.a	Rad.a rozs.odst.ch.tk.k.a podk.tx/transpoz,mik.chir:hруд.st,chr
5u221.1↔	Odstř.protetického mat.z prsníka s totál.kapsulektómiou	5v145.b	Rad.a rozs.odst.ch.tk.k.a podk.tx/transpoz,mikrogr.chi:bruš.o

5v145.c	Rad.a rozs.ods.ch.tk.k.a podk.tx/transpoz,mikrogr.ch:ingv,genit	5v220.c	Vol.tx.kože,príjemca:čas.dermeopid.štep,malá pl:ingv,genit.
5v145.d	Rad.a rozs.ods.ch.tk.kože a podk.tx/transpoz,mikrogr.chi:glut.o	5v220.d	Vol.tx.kože,príjemca:čas.dermeopi.štep,malá pl:glut.obl.
5v145.e↔	Rad.a roz.ods.ch.tk.k.a podk.tx/transpoz,mikrogr.chi:stehn,kol	5v220.e↔	Vol.tx.kože,príjemca:čas.dermeopi.štep,malá pl:stehno,kol
5v145.f↔	Rad.a rozs.ods.ch.tk.k.a podk.tx/transpoz,mikrogr.chi:predkol	5v220.f↔	Vol.tx.kože,príjemca:čas.dermeop.štep,malá pl:predkol
5v145.g↔	Rad.a rozs.ods.ch.tk.k.a podk.tx/transpoz,mikrogr.chir:noha	5v220.g↔	Vol.tx.kože,príjemca:čas.dermeopi.štep,malá pl:noha
5v145.x↔	Rad.a rozs.ods.ch.tk.kože a podk.tx/transpoz,mikrogr.chir:ost	5v220.x↔	Vol.tx.kože,príjemca:čas.dermeopid.štep,malá plocha:ost.
5v146.0	Radikál.a rozsiahle odstr.ch.tk.potných žliaz:pery	5v221.0	Vol.tx.kože,príjem:čas.dermeopi.štep-granul.k,malá pl:pery
5v171↔	Incizia a drenáž na nechtoch	5v221.4	V.tx.kože,príjem:čas.dermeopi.štep-gran.k,malá pl:ost.č.hl
5v173↔	Steh na nechtovom lôžku	5v221.5	V.tx.kože,príjem:čas.dermeopi.štep-granul.koži,malá pl:krk
5v177↔	Transplantácia nechtového lôžka	5v221.6↔	V.tx.kože,príjemca:čas.dermeop.štep-gran.k,malá pl:ram,axi
5v178↔	Implantácia umelého nechta	5v221.7↔	V.tx.kože,príjem:čas.dermeop.štep-granul.k,malá pl:ram,lak
5v179↔	Plastika nechta	5v221.8↔	Vol.tx.k,príjem:čas.dermeopi.štep-gran.k,malá pl:predlakt
5v191	Excizia (operačné odstránenie) sinus pilonidalis	5v221.9↔	V.tx.kože,príjem:čas.dermeopid.štep-granul.k,malá pl:ruka
5v192	Plastická rekonštrukcia sinus pilonidalis	5v221.a	V.tx.kože,príjem:čas.dermeop.štep-gran.k,malá pl:hr.st,chrbr
5v193	Operačné odstránenie sinus pilonidalis, ostatné	5v221.b	Vol.tx.kože,príjem:čas.dermeopid.štep-gran.k,malá pl:bruš.o
5v210.0	Volná tx.kože od darcu:čas.dermeopidermálny štep:pery	5v221.c	Vol.tx.kože,príjem:čas.dermeop.štep-gran.k,ma.pl:ing,gen.o
5v210.4	Vol.tx.kože od darcu:čas.dermeopider.štep:ost.č.hlavy	5v221.d	Vol.tx.kože,príjem:čas.dermeop.štep-gran.koži,malá pl:glut.o
5v210.5	Vol.transplant.kože od darcu:čas.toč.dermeopiderm.štep:krk	5v221.e↔	Vol.tx.kože,príjem:čas.dermeop.štep-granul.k,ma.pl:steh,kol
5v210.6↔	Vol.tx.kože od darcu:čas.toč.dermeopider.štep:rameno,axila	5v221.f↔	V.tx.kože,príjemca:čas.dermeopi.štep-gran.k,ma.pl:predkol
5v210.7↔	Vol.tx.kože od darcu:čas.dermeopid.štep:ram,lakeť	5v221.g↔	V.tx.kože,príjem:čas.dermeopid.štep-gran.k,mal.pl:noha
5v210.8↔	Vol.tx.kože od darcu:čas.toč.dermeopiderm.štep:predlaktie	5v221.x↔	V.tx.kože,príjemca:čas.dermeopid.štep-granul.k,malá pl:ost.
5v210.9↔	Vol.transpl.kože od darcu:čas.dermeopiderm.štep:ruka	5v222.0	Vol.tx.kože,príjemca:kompl.dermeopi.štep,malá pl:pery
5v210.a	Vol.tx.kože od darcu:čas.dermeopid.štep:hrud.st,chrbrát	5v222.4	V.tx.kože,príjemca:kompl.dermeop.štep,malá pl:ost.č.hlavy
5v210.b	Vol.tx.kože od darcu:čas.dermeopiderm.štep:bruš.obl	5v222.5	Vol.tx.kože,príjemca:kompl.dermeopid.štep,malá pl:krk
5v210.c	Volná tx.kože od darcu:čas.dermeopid.štep:inguin,genit.o	5v222.6↔	Vol.tx.kože,príjemca:kompl.dermeopid.štep,ma.pl:ram,axila
5v210.d	Volná tx.kože od darcu:čas.dermeopid.štep:glut.obl	5v222.7↔	Vol.tx.kože,príjemca:kompl.dermeopi.štep,malá pl:ram,lak
5v210.e↔	Vol.tx.kože od darcu:čas.dermeopiderm.štep:stehno,kol.	5v222.8↔	Vol.tx.kože,príjemca:kompl.dermeopid.št,malá pl:predlakt
5v210.f↔	Vol.tx.kože od darcu:čas.dermeopider.štep:predkol	5v222.9↔	Vol.tx.kože,príjemca:kompl.dermeopid.št,malá pl:ruka
5v210.g↔	Volná tx.kože od darcu:čas.toč.dermeopiderm.štep:noha	5v222.a	V.tx.kože,príjem:kompl.dermeopid.št,malá pl:hrud.sten,chrbr
5v210.x↔	Volná transplant.kože od darcu:čas.toč.dermeopider.štep:ost	5v222.b	Vol.tx.kože,príjemca:kompl.dermeopid.št,malá pl:bruš.o
5v211.0	Volná tx.kože od darcu:komplet.dermeopiderm.štep:pery	5v222.c	Vol.tx.kože,príjemca:kompl.dermeopi.štep,ma.pl:ingv,genit.o
5v211.4	Vol.tx.kože od darcu:kompl.dermeopiderm.štep:ost.č.hlavy	5v222.d	Vol.tx.kože,príjemca:kompl.dermeopid.št,malá pl:glut.o
5v211.5	Vol.tx.kože od darcu:kompl.dermeopiderm.štep:krk	5v222.e↔	Vol.tx.kože,príjemca:kompl.dermeopi.št,malá pl:stehno,kol
5v211.6↔	Vol.tx.kože od darcu:komplet.dermeopid.štep:rameno,axila	5v222.f↔	Vol.tx.kože,príjemca:kompl.dermeopid.št,malá pl:predkol
5v211.7↔	Vol.tx.kože od darcu:kompl.dermeopider.štep:ram.,lakeť	5v222.g↔	Vol.tx.kože,príjemca:kompl.dermeopi.štep,malá pl:noha
5v211.8↔	Vol.tx.kože od darcu:komplet.dermeopid.štep:predlaktie	5v222.x↔	Vol.tx.kože,príjemca:kompl.dermeopi.štep,malá plocha:ost
5v211.9↔	Vol.tx.kože od darcu:kompl.dermeopidermálny štep:ruka	5v224.0	Vol.tx.kože,príjemca:čas.dermeopid.štep,veľká pl:pery
5v211.a	Vol.tx.kože od darcu:kompl.dermeopid.štep:hrud.st.,chrbrát	5v224.4	Vol.tx.kože,príjemca:čas.dermeopid.štep,veľká pl:ost.č.hlavy
5v211.b	Vol.tx.kože od darcu:komplet.dermeopiderm.štep:bruš.obl.	5v224.5	Vol.tx.kože,príjemca:čas.dermeopid.štep,veľká pl:krk
5v211.c	Vol.tx.kože od darcu:kompl.dermeopid.štep:inguin,genit.o	5v224.6↔	Vol.tx.kože,príjemca:čas.dermeopi.štep,veľká pl:ram,axila
5v211.d	Vol.transplant.kože od darcu:kompl.dermepid.štep:glut.obl	5v224.7↔	Vol.tx.kože,príjemca:čas.dermeopid.štep,veľká pl:ram,lakeť
5v211.e↔	Vol.tx.kože od darcu:kompl.dermeopid.štep:stehno,koleno	5v224.8↔	V.tx.kože,príjemca:čas.dermeopid.štep,veľká pl:predlaktie
5v211.f↔	Volná tx.kože od darcu:kompl.dermeopid.štep:predkol	5v224.9↔	V.tx.kože,príjemca:čas.dermeopi.štep,veľká plocha:ruka
5v211.g↔	Vol.transpl.kože od darcu:kompl.dermeopiderm.štep:noha	5v224.a	Vol.tx.kože,príjem:čas.dermeopid.štep,veľká pl:hrud.st.,chrbr
5v211.x	Vol.transpl.kože od darcu:kompl.dermeopiderm.štep:ost	5v224.b	Vol.tx.kože,príjemca:čas.dermeopid.štep,veľká pl:bruš.obl.
5v212.0	Vol.transpl.kože od darcu:kompozit.(viactkaniv) štep:pery	5v224.c	Vol.tx.kože,príjemca:čas.dermeopid.štep,veľ.pl:ingv,gen.o
5v212.4	Vol.tx.kože od darcu:kompozit.(viactk)štep:ost.č.hlavy	5v224.d	Vol.tx.kože,príjemca:čas.dermeopid.št,veľká pl:glut.obl
5v212.5	Vol.tx.kože od darcu:kompozitný(viactkaniv)štep:krk	5v224.e↔	Vol.tx.kože,príjemca:čas.dermeopi.štep,veľká pl:stehn,kol
5v212.6↔	Vol.tx.kože od darcu:kompoz(viactkaniv)štep:rameno,axila	5v224.f↔	V.tx.kože,príjemca:čas.dermeopid.štep,veľká pl:predkol
5v212.7↔	Vol.tx.kože od darcu:kompozit.(viactkaniv)štep:ram,lakeť	5v224.g↔	Vol.tx.kože,príjemca:čas.dermeopiderm.štep,veľká pl:noha
5v212.8↔	Vol.tx.kože od darcu:kompoz.(viactkaniv)štep:predlaktie	5v224.x↔	Vol.tx.kože,príjemca:čas.dermeopider.št,veľká plocha:ost.
5v212.9↔	Vol.tx.kože od darcu:kompozit.(viactkaniv)štep:ruka	5v225.0	V.tx.kože,príjemca:čas.dermeop.štep-granul.k,veľ.pl:pery
5v212.a	Vol.tx.kože od darcu:kompozit.(viactkan)štep:hrud.st,chrbrát	5v225.4	V.tx.kože,príjem:čas.dermeopi.štep-gran.k,veľ.pl:ost.č.hlavy
5v212.b	Vol.tx.kože od darcu:kompozit.(viactkaniv).štep:bruš.obl.	5v225.5	Vol.tx.kože,príjemca:čas.dermeopi.štep-gran.k,veľ.pl:krk
5v212.c	Vol.tx.kože od darcu:kompoz.(viactkaniv)štep:inguin,genit.o	5v225.6↔	Vol.tx.kože,príjem:čas.dermeopi.štep-gran.k,veľ.pl:ram,axi
5v212.d	Vol.tx.kože od darcu:kompozit.(viactkaniv).štep:glut.obl.	5v225.7↔	V.tx.kože,príjemca:čas.dermeopi.štep-gran.k,veľ.pl:ram,lak
5v212.e↔	Vol.tx.kože od darcu:kompozit.(viactkaniv)štep:stehno,koleno	5v225.8↔	Vol.tx.k,príjemca:čas.dermeop.št.-gran.k,veľ.pl:predlakt
5v212.f↔	Vol.tx.kože od darcu:kompozit.(viactkaniv)štep:predkol	5v225.9↔	Vol.tx.k,príjemca:čas.dermeop.št.-gran.koži,veľká pl:ruka
5v212.g↔	Vol.tx.kože od darcu:kompozit.(viactkaniv)štep:noha	5v225.a	V.tx.kože,príjem:čas.dermeopid.št-gran.k,veľ.pl:hrud.st,chrbr
5v212.x	Volná tx.kože od darcu:kompozit.(viactkaniv)štep:ost.	5v225.b	Vol.tx.kože,príjemca:čas.dermeopi.št-gran.k,veľ.pl:bruš.o
5v21x.x	Volná transplantácia kože od darcu:ostatné	5v225.c	V.tx.kože,príjemca:čas.dermeopi.št-gran.k,veľ.pl:ingv,gen.o
5v220.0	Vol.tx.kože u príjemca:čas.dermeopid.štep,malá pl:pery	5v225.d	V.tx.kože,príjemca:čas.dermeopid.št-gran.k,veľ.pl:glut.o
5v220.4	Vol.tx.kože u príjem:čas.dermeopid.štep,malá pl:ost.č.hlavy	5v225.e↔	V.tx.kože,príjemca:čas.dermeopi.št.-gran.k,veľ.pl:stehn,kol
5v220.5	Vol.tx.kože,príjemca:čas.dermeopid.štep,malá pl:krk	5v225.f↔	Vol.tx.kože,príjemca:čas.dermeopi.št.-gran.k,veľ.pl:predkol
5v220.6↔	Vol.tx.kože,príjemca:čas.dermeopid.štep,malá pl:ram,axil	5v225.g↔	Vol.tx.kože,príjemca:čas.dermeopi.št-gran.k,veľ.pl:noha
5v220.7↔	Vol.tx.kože,príjemca:čas.dermeopi.štep,malá pl:ram,lakeť	5v225.x↔	V.tx.kože,príjem:čas.dermeopid.štep-granul.koži,veľ.pl:ost
5v220.8↔	Vol.tx.kože,príjemca:čas.dermeopid.štep,malá pl:predlakt	5v226.0	Vol.tx.kože,príjemca:kompl.dermeopid.štep,veľká pl:pery
5v220.9↔	Vol.tx.kože,príjemca:čas.dermeopider.štep,malá pl:ruka	5v226.4	Vol.tx.kože,príjemca:kompl.dermeopi.št,veľ.pl:ost.č.hlavy
5v220.a	Vol.tx.k,príjemca:čas.dermeopid.štep,malá pl:hrud.st.,chrbr	5v226.5	Volná tx.kože,príjemca:kompl.dermeopi.štep,veľká pl:krk
5v220.b	Vol.tx.kože,príjemca:čas.dermeopid.štep,malá pl:bruš.obl.	5v226.6↔	Vol.tx.kože,príjemca:kompl.dermeopi.št,veľká pl:ram,axi

5v226.7↔	Vol.tx.kože,prijemca:kompl.dermeoepi.št,vef.pl:ram,lak	5v231.x↔	Lokál.lal.plast.kože a podkož:plast.rotovaným lal,malá pl:ost
5v226.8↔	Vol.tx.kože,prijemca:kompl.dermeoepid.štep,vef.pl:predlakt	5v232.0	Lok.lalok.plast.kože a podk:transpozíč.plast,malá pl:pery
5v226.9↔	Vol.tx.kože,prijemca:kompl.dermeoepiderm.štep,vef.pl:ruka	5v232.4	Lok.lal.plast.kože a podk:transpozíč.plast,malá pl:ost.č.hlavy
5v226.a	V.tx.kože,prijemca:kompl.dermeoepi.štep,vef.pl:hруд.st,chrб	5v232.5	Lokál.lalok.plast.kože a podk:transpozíč.plast,malá pl:krk
5v226.b	Vol.tx.kože,prijemca:kompl.dermeoepid.štep,vef.pl:bruš.o	5v232.6↔	Lok.lalok.plast.kože a podk:transpozíč.plast,malá pl:ram,axi
5v226.c	Vol.tx.kože,prijemca:kompl.dermeoepi.štep,vef.pl:ingv.genit.o	5v232.7↔	Lok.lalok.plast.kože a podk:transpozíč.plast,malá pl:ram,lakeť
5v226.d	Vol.tx.kože,prijemca:kompl.dermeoepid.štep,vef.pl:glut.obl.	5v232.8↔	Lok.lalok.plast.kože a podk:transpozíč.plast,malá pl:predlakt
5v226.e↔	V.tx.kože,prijemca:kompl.dermeoepid.štep,vef.pl:stehn,kol	5v232.9↔	Lokál.lalok.plast.kože a podk:transpozíč.plast,malá pl:ruka
5v226.f↔	Vol.tx.kože,prijemca:kompl.dermeoepid.štep,veľká pl:predkol	5v232.a	Lok.lal.plast.kože a podk:transpozíč.plast,ma.pl:hруд.st,chrб
5v226.g↔	Vol.tx.kože,prijemca:kompl.dermeoepid.štep,veľká pl:noha	5v232.b	Lok.lal.plast.kože a podk:transpozíč.plast,malá pl:bruš.obl
5v226.x↔	Volná tx.kože,prijemca:kompl.dermeoepid.štep,vef.plocha:ost	5v232.c	Lok.lal.plast.kože a podk:transpozíč.plast,malá pl:ingv.genit.o
5v22a.0	V.tx.kože,prijemca:náhr.kože kultiv.keratinocyt,malá pl:pery	5v232.d	Lok.lalok.plast.kože a podk:transpozíč.plast,malá pl:glut.o
5v22a.4	Vol.tx.kože,prijem:náhr.k.kult.keratinoc,malá pl:ost.č.hlavy	5v232.e↔	Lok.lalok.plast.kože a podk:transpozíč.plast,malá pl:stehn,kol
5v22a.5	Vol.tx.kože,prijemca:náhr.kože kult.keratinocyt,malá pl:krk	5v232.f↔	Lok.lal.plast.kože a podk:transpozíč.plast,malá pl:predkol
5v22a.6↔	Vol.tx.kože,prijem:náhr.k.kult.keratinoc,malá pl:ram,axi	5v232.g↔	Lok.lal.plast.kože a podk:transpozíč.plast,malá pl:noha
5v22a.7↔	Vol.tx.kože,prijem:náhr.k.kult.keratinocyt,ma.pl:ram,lak	5v232.x↔	Lok.lalok.plast.kože a podk:transpozíč.plast,malá plocha:ost
5v22a.8↔	Vol.tx.kože,prijemca:náhr.k.kult.keratinoc,malá pl:predlakt	5v233.0	Lok.lal.plast.kože a podk:plast.ostrovček.lal,malá pl:pery
5v22a.9↔	Vol.tx.kože,prijem:náhr.kože kult.keratinocyt,malá pl:ruka	5v233.4	Lok.lal.plast.kože a podk:plast.ostrovček.lal,ma.pl:ost.č.hlavy
5v22a.a	Vol.tx.kože,prijem:náhr.k.kult.keratinoc.,mal.pl:hr.st,chrб	5v233.5	Lok.lal.plast.kože a podk:plast.ostrovčekov.lal,malá pl:krk
5v22a.b	Vol.tx.kože,prijem:náhr.k.kult.keratinoc,malá pl:bruš.o	5v233.6↔	Lok.lal.plast.kože a podk:plast.ostrovček.lal,malá pl:ram,axi
5v22a.c	Vol.tx.kože,prijem:náhr.k.kult.keratinoc,malá pl:ingv.gen.o	5v233.7↔	Lok.lal.plast.kože a podk:plast.ostrovček.lal,malá pl:ram,lak
5v22a.d	Vol.tx.kože,prijemca:náhr.k.kultiv.keratinoc,malá pl:glut.o	5v233.8↔	Lok.lal.plast.kože a podk:plast.ostrovček.lal,malá pl:predlakt
5v22a.e↔	Vol.tx.kože,prijemca:náhr.k.kultiv.keratinoc,ma.pl:stehn,kol	5v233.9↔	Lokál.lalok.plast.kože a podk:plast.ostrovček.lal,malá pl:ruka
5v22a.f↔	Vol.tx.kože,prijem:náhr.k.kultiv.keratinoc,malá pl:predkol	5v233.a	Lok.lal.plast.k.a podk:plast.ostrovček.lalok,malá pl:hr.st,chrб
5v22a.g↔	Vol.tx.kože,prijem:náhr.kože kultiv.keratinoc,malá pl:noha	5v233.b	Lok.lal.plast.kože a podk:plast.ostrovček.lal,malá pl:bruš.o
5v22a.x↔	Vol.tx.kože,prijem:náhr.kože kultiv.keratinocyt,malá pl:ost	5v233.c	Lok.lal.plast.k.a podk:plast.ostrovček.lal,mal.pl:inguin.gen.o
5v22b.0	Vol.tx.kože,prijem:náhr.k.kultiv.keratinocyt,veľká pl:pery	5v233.d	Lok.lal.plast.k.a podk:plast.ostrovček.lal,mal.pl:glut.obl.
5v22b.4	Vol.tx.kože,prijem:náhr.k.kultiv.keratinoc,veľká pl:ost.č.hlavy	5v233.e↔	Lok.lal.plast.k.a podk:plast.ostrovč.lal,mal.pl:steh.a.kolen
5v22b.5	V.tx.kože,prijem:náhr.kože kultiv.keratinocyt,veľká pl:krk	5v233.f↔	Lokál.lalok.plast.k.a podk:plast.ostrovček.lal,malá pl:predkol
5v22b.6↔	Vol.tx.kože,prijem:náhr.kože kultiv.keratinoc.,vef.pl:ram,axi	5v233.g↔	Lok.lal.plast.kože a podk:plast.ostrovček.lal,malá pl:noha
5v22b.7↔	V.tx.kože,prijemca:náhr.k.kultiv.keratinocyt,vef.pl:ram,lak	5v233.x↔	Lok.lal.plast.kože a podk:plast.ostrovček.lal,malá plocha:ost
5v22b.8↔	Vol.tx.kože,prijemca:náhr.k.kultiv.keratinocyt,vef.pl:predlakt	5v234.0	Lokál.lalok.plast.kože a podkož:Z-plast,malá plocha:pery
5v22b.9↔	Vol.tx.kože,prijem:náhr.kože kultiv.keratinocyt,veľká pl:ruka	5v234.4	Lok.lal.plast.kože a podk:Z-plast,malá pl:ostat.časti hlavy
5v22b.a	Vol.tx.kože,prijem:náhr.k.kult.keratinocyt,vef.pl:hруд.st,chrб	5v234.5	Lok.lalok.plast.kože a podkož:Z-plast,malá plocha:krk
5v22b.b	Vol.tx.kože,prijem:náhr.k.kultiv.keratinocyt,vef.pl:bruš.o	5v234.6↔	Lokál.lalok.plast.kože a podkož:Z-plast,malá pl:rameno,axila
5v22b.c	Vol.tx.kože,prijem:náhr.k.kultiv.keratinoc,vef.pl:ing.genit.o	5v234.7↔	Lok.lal.plast.kože a podkožia:Z-plast,malá pl:rameno,lakeť
5v22b.d	Vol.tx.kože,prijemca:náhr.k.kult.keratinoc,vef.pl:glut.obl.	5v234.8↔	Lokál.lalok.plast.kože a podkožia:Z-plast,malá pl:predlaktie
5v22b.e↔	Vol.tx.kože,prijemca:náhr.kože kultiv.keratin,vef.pl:stehn,kol	5v234.9↔	Lokál.lalok.plast.kože a podkožia:Z-plastika,malá pl:ruka
5v22b.f↔	Vol.tx.kože,prijem:náhr.k.kultiv.keratinoc,veľká pl:predkol	5v234.a	Lok.lalok.plast.kože a podk:Z-plast,malá pl:hруд.stena,chrбát
5v22b.g↔	Vol.transpl.kože,prijem:náhr.kože kultiv.keratinoc,vplo:noha	5v234.b	Lokál.lalok.plast.kože a podkož:Z-plastika,malá pl:bruš.o
5v22b.x↔	Vol.tx.kože,prijemca:náhr.kože kultiv.keratinocyt,veľká pl:ost	5v234.c	Lok.lal.plast.kože a podkož:Z-plast,malá pl:inguin.genit.o
5v230.0	Lok.lalok.plast.kože a podk:dilatačná plast,malá plocha:pery	5v234.d	Lokál.lal.plast.kože a podkož:Z-plastika,malá pl:gluteál.obl.
5v230.4	Lokál.lal.plast.kože a podk:dilatač.plast,malá pl:ost.č.hlavy	5v234.e↔	Lok.lalok.plast.kože a podkož:Z-plast,malá pl:stehno,koleno
5v230.5	Lokál.lalok.plast.kože a podk:dilatačná plast,malá pl:krk	5v234.f↔	Lokál.lalok.plast.kože a podkož:Z-plastika,malá pl:predkol
5v230.6↔	Lokál.lal.plast.kože a podk:dilatačná plast,malá pl:ram,axila	5v234.g↔	Lokál.lalok.plast.kože a podkožia:Z-plast,malá pl:noha
5v230.7↔	Lok.lalok.plast.kože a podk:dilatač.plast,malá pl:ram,lakeť	5v234.x↔	Lokál.lalok.plastika kože a podkožia:Z-plast,malá pl:ost
5v230.8↔	Lokál.lalok.plast.kože a podk:dilatačná plast,malá pl:predlakt	5v235.0	Lokál.lal.plast.kože a podkož:dilatačná plast,veľká pl:pery
5v230.9↔	Lok.lalok.plast.kože a podkož:dilatačná plast,malá pl:ruka	5v235.4	Lokál.lalok.plast.kože a podk:dilatač.plast,veľká pl:ost.č.hlavy
5v230.a	Lok.lalok.plast.kože a podk:dilatač.plast,malá pl:hруд.st,chrб	5v235.5	Lokál.lal.plast.kože a podkož:dilatačná plast,veľká pl:krk
5v230.b	Lokál.lal.plast.kože a podkožia:dilatačná plast,malá pl:bruš.o	5v235.6↔	Lok.lalok.plast.kože a podk:dilatač.plast,vef.pl:rameno,axila
5v230.c	Lok.lalok.plast.kože a podk:dilatač.plast,mal.pl:ingv.genit.o	5v235.7↔	Lokál.lal.plast.kože a podk:dilatač.plast,veľká pl:ram,lak
5v230.d	Lok.lalok.plast.kože a podk:dilatač.plast,malá pl:gluteál.obl.	5v235.8↔	Lok.lalok.plast.kože a podk:dilatač.plast,veľká pl:predlakt
5v230.e↔	Lokál.lal.plast.kože a podk:dilatačná plast,malá pl:stehno,kol	5v235.9↔	Lokál.lalok.plast.kože a podk:dilatač.plast,veľká plocha:ruka
5v230.f↔	Lokál.lalok.plast.kože a podk:dilatač.plast,malá pl:predkol	5v235.a	Lok.lalok.plast.kože a podkož:dilatač.plast,vef.pl:hруд.st,chrб
5v230.g↔	Lokál.lalok.plast.kože a podk:dilatač.plast,malá pl:noha	5v235.b	Lokál.lalok.plast.kože a podk:dilatač.plast,veľká pl:bruš.o
5v230.x↔	Lokál.lalok.plast.kože a podkožia:dilatačná plast,malá pl:ost.	5v235.c	Lok.lalok.plast.kože a podk:dilatač.plast,vef.pl:inguin.genit.o
5v231.0	Lokál.lalok.plast.kože a podk:plast.rotovaným lal,malá pl:pery	5v235.d	Lok.lal.plast.kože a podk:dilatač.plast,veľká plocha:gluteál.o
5v231.4	Lok.lal.plast.kože a podk:plast.rotovan.lal,malá pl:ost.č.hlavy	5v235.e↔	Lok.lalok.plast.kože a podkož:dilatač.plast,veľká pl:stehn,kol
5v231.5	Lokál.lal.plast.kože a podk:plast.rotovan.lalokom,malá pl:krk	5v235.f↔	Lokál.lalok.plast.kože a podkož:dilatač.plast,veľká pl:predkol
5v231.6↔	Lok.lal.plast.kože a podk:plast.rotovan.lal,malá pl:ram,axila	5v235.g↔	Lok.lalok.plast.kože a podk:dilatač.plast,veľká pl:noha
5v231.7↔	Lokál.lal.plast.kože a podk:plast.rotovan.lal,malá pl:ram,lak	5v235.x↔	Lok.lalok.plast.kože a podk:dilatačná plast,veľká plocha:ost
5v231.8↔	Lok.lalok.plast.kože a podk:plast.rotov.lal,malá pl:predlakt	5v236.0	Lokál.lalok.plast.kože a podk:plast.rotovan.lal,veľká pl:pery
5v231.9↔	Lokál.lalok.plast.kože a podk:plast.rotovan.lal,malá pl:ruka	5v236.4	Lok.lal.plast.kože a podkož:plast.rotovan.lal,vef.pl:ost.č.hlavy
5v231.a	Lok.lal.plast.kože a podk:plats.rotov.lal,malá pl:hруд.st,chrб	5v236.5	Lok.lal.plast.kože a podk:plast.rotovan.lalokom,vef.pl:krk
5v231.b	Lok.lal.plast.kože a podk:plast.rotovan.lal,malá pl:bruš.o	5v236.6↔	Lok.lal.plast.kože a podk:plast.rotovan.lal,vef.pl:ram,axila
5v231.c	Lok.lal.plast.kože a podk:plast.rotov.lal,malá pl:ingv.genit.o	5v236.7↔	Lok.lal.plast.kože a podk:plast.rotovan.lal,veľká pl:ram,lak
5v231.d	Lokál.lal.plast.kože a podk:plast.rotovan.lal,malá pl:glut.obl	5v236.8↔	Lok.lalok.plast.kože a podk:plast.rotovan.lal,veľká pl:predlakt
5v231.e↔	Lok.lalok.plast.kože a podk:plast.rotov.lal,malá pl:stehno,kol	5v236.9↔	Lok.lalok.plast.kože a podk:plast.rotovan.lal,veľká pl:ruka
5v231.f↔	Lok.lalok.plast.kože a podk:plast.rotovan.lal,malá pl:predkol	5v236.a	Lok.lalok.plast.kože a podk:plast.rotov.lal,veľká pl:hr.st,chrб
5v231.g↔	Lok.lal.plast.kože a podk:plast.rotovan.lal,malá pl:noha	5v236.b	Lokál.lalok.plast.kože a podk:plast.rotovan.lal,veľká pl:bruš.o

5v236.c	Lok.lalok.plast.kože a podk:plast.rotov.lal,vef.pl:inguin,gen.o	5v23b.7↔	Lok.lal.plast.kože a podkožia:W-plast,vef.pl:ram,lakeť
5v236.d	Lok.lalok.plast.kože a podk:plast.rotovan.lal,vef.pl:glut.obl	5v23b.8↔	Lok.lal.plast.kože a podkož:W-plast,vef.pl:predlaktie
5v236.e↔	Lokál.lal.plast.kože a podk:plast.rotovan.lal,vef.pl:stehn,kol	5v23b.9↔	Lokál.lalok.plast.kože a podkož:W-plastika,veľká pl:ruka
5v236.f↔	Lok.lal.plast.kože a podk:plast.rotovan.lal,vef.pl:predkol	5v23b.a	Lok.lal.plast.kože a podkož:W-plast,vef.pl:hруд.st.,chrbát
5v236.g↔	Lokál.lal.plast.kože a podk:plast.rotovan.lal,vef.pl:noha	5v23b.b	Lokál.lalok.plast.kože a podkož:W-plast,vef.pl:bruš.obl
5v236.x↔	Lokál.lal.plast.kože a podk:plast.rotovaným.lal,veľká pl:ost	5v23b.c	Lok.lalok.plast.kože a podkož:W-plast,vef.pl:inguin,genit.o
5v237.0	Lok.lal.plast.kože a podk:transpozici.plast,veľká pl:pery	5v23b.d	Lok.lal.plast.kože a podkož:W-plast,vef.pl:gluteál.obl
5v237.4	Lok.lal.plast.kože a podk:transpoz.plast,vef.pl:ost.č.hlavý	5v23b.e↔	Lok.lal.plast.kože a podkož:W-plast,vef.pl:stehno,koleno
5v237.5	Lok.lal.plast.kože a podk:transpozici.plast,vef.plocha:krk	5v23b.f↔	Lok.lal.plast.kože a podkož:W-plast,veľká pl:predkolenie
5v237.6↔	Lok.lal.plast.kože a podk:transpozici.plast,vef.pl:ram,axila	5v23b.g↔	Lok.lal.plast.kože a podkož:W-plast,vef.pl:noha/chodidl
5v237.7↔	Lok.lal.plast.kože a podk:transpozici.plast,vef.pl:ram,lakeť	5v23b.x↔	Lokál.lalok.plast.kože a podkož:W-plast,veľká plocha:ost
5v237.8↔	Lok.lal.plast.kože a podk:transpozici.plast,vef.pl:predlakt	5v23x.x↔	Lokálna.laloková.plastika.kože.a.podkožia:ostatné
5v237.9↔	Lok.lal.plast.kože a podkož:transpozici.plast,vef.pl:ruka	5v240.0	Lal.plast.k.a.podk,darca:voľný.lal.s.mikrovaskul.anastom:pery
5v237.a	Lok.lal.plast.k.a.podk:transpoz.plast,vef.pl:hруд.st.,chrbát	5v240.4	Lal.plast.k.a.podk,darca:voľ.lal.s.mikrovask.anast.ost.č.hlavý
5v237.b	Lok.lal.plast.kože a podk:transpozici.plast,vef.pl:bruš.obl	5v240.5	Lal.plast.kože a podk,darca:voľ.lal.s.mikrovask.anast:krk
5v237.c	Lok.lal.plast.k.a.podkož:transpozici.plast,vef.pl:inguin,genit.o	5v240.6↔	Lal.plast.k.a.podk,darca:voľ.lal.s.mikrovas.anast:ram,axila
5v237.d	Lok.lal.plast.kože a podk:transpozici.plast,vef.pl:glut.obl	5v240.7↔	Lal.plast.kože a podk,darca:voľ.lal.s.mikrovask.anast:ram,lak
5v237.e↔	Lok.lal.plast.k.a.podkož:transpozici.plast,vef.pl:stehno,koleno	5v240.8↔	Lal.plast.kože a podk,darca:voľ.lal.s.mikrovask.anast:predlakt
5v237.f↔	Lok.lal.plast.kože a podkožia:transpozici.plast,vef.pl:predkol	5v240.9↔	Lalok.plast.kože a podk,darca:voľ.lal.s.mikrovask.anast:ruka
5v237.g↔	Lok.lal.plast.kože a podk:transpoz.plas,vef.plocha:noha	5v240.a	Lal.plast.kože a podk,darca:voľ.lal.s.mikrova.anast:hr.st.,chrb
5v237.x↔	Lokál.lalok.plast.kože a podk:transpozici.plast,veľká pl:ost	5v240.b	Lalok.plast.kože a podk,darca:voľ.lal.s.mikrovask.anast:bruš.o
5v238.0	Lok.lal.plast.kože a podk:plast.ostrovček.lal,vef.pl:pery	5v240.c	Lal.plast.k.a.podk,darca:voľ.lal.s.mikrovask.anast:ing,genit.o
5v238.4	Lok.lal.plast.kože a podk:plast.ostrovček.lal,vef.pl:ost.č.hlavý	5v240.d	Lal.plas.k.a.podk,darca:v.lal.s.mikrovas.anastom:glute.obl
5v238.5	Lok.lal.plast.kože a podkož:plast.ostrovček.lal,veľká pl:krk	5v240.e↔	Lal.plast.kože a podk.,darca:voľ.lal.s.mikrovask.anast:steh,kol
5v238.6↔	Lok.lal.plast.kože a podk:plast.ostrovček.lal,vef.pl:ram,axila	5v240.f↔	Lal.plast.kože a podk,darca:voľ.lal.s.mikrovask.anast:predkol
5v238.7↔	Lok.lal.plast.kože a podk:plast.ostrovček.lal,vef.pl:ram,lakeť	5v240.g↔	Lalok.plast.kože a podk,darca:voľ.lal.s.mikrovask.anast:noha
5v238.8↔	Lok.lalok.plast.kože a podk:plast.ostrovček.lal,vef.pl:predlakt	5v240.x	Lalok.plast.kože a podk,darca:voľ.lal.s.mikrovask.anast:ost.
5v238.9↔	Lok.lalok.plast.kože a podk:plast.ostrovček.lal,vef.pl:ruka	5v241.0	Lalok.plast.kože a podk,darca:stopkat.miest.lalok:pery
5v238.a	Lok.lal.plast.kože a podk:plats.ostrovček.lal,vef.pl:hr.st.,chrb	5v241.4	Lal.plast.k.a.podkožia,darca:stopkatý.miest.lal:ost.č.hlavý
5v238.b	Lokál.lal.plast.kože a podk:plast.ostrovček.lal,vef.pl:bruš.obl	5v241.5	Lalok.plast.kože a podk,darca:stopkatý.miest.lalok:krk
5v238.c	Lok.lal.plast.kože a podk:plast.ostrov.lal,vef.pl:inguin,genit.o	5v241.6↔	Lal.plast.kože a podk,darca:stopka.miest.lalok:rameno,axila
5v238.d	Lok.lal.plast.k.a.podk:plast.ostrovček.lal,vef.pl:glute.obl	5v241.7↔	Lal.plast.kože a podk,darca:stopkatý.miest.lalok:ram,lakeť
5v238.e↔	Lok.lal.plast.kože a podk:plast.ostrov.lal,vef.pl:stehn,kol	5v241.8↔	Lalok.plast.kože a podk,darca:stopkatý.miest.lalok:predlakt
5v238.f↔	Lok.lal.plast.kože a podk:plast.ostrovčekov.lal,vef.pl:predkol	5v241.9↔	Lal.plast.kože a podkož,darca:stopkatý.miestny.lalok:ruka
5v238.g↔	Lok.lal.plast.kože a podk:plast.ostrovček.lal,vef.pl:noha	5v241.a	Lal.plast.kože a podkož,darca:stopka.miest.lal:hруд.st.,chrb
5v238.x↔	Lokál.lalok.plast.kože a podk:plast.ostrovčekovit.lal,vef.pl:ost	5v241.b	Lal.plast.kože a podk,darca:stopkatý.miestny.lalok:bruš.obl
5v239.0	Lok.lal.plast.kože a podkož:Z-plastika,veľká pl:pery	5v241.c	Lal.plast.kože a podk,darca:stopkatý.miest.lal:inguin,genit.o
5v239.4	Lok.lal.plast.kože a podkož:Z-plast,vef.pl:ost.časti.hlavý	5v241.d	Lal.plast.kože a podk,darca:stopkatý.miest.lalok:gluteal.obl
5v239.5	Lok.lal.plast.kože a podkož:Z-plast,veľká plocha:krk	5v241.e↔	Lalok.plast.kože a podk,darca:stopka.miest.lalok:steh,koleno
5v239.6↔	Lok.lal.plast.kože a podkož:Z-plast,vef.pl:rameno,axila	5v241.f↔	Lalok.plast.kože a podk,darca:stopkatý.miest.lalok:predkol
5v239.7↔	Lok.lal.plast.kože a podkož:Z-plast,vef.pl:ram,lakeť	5v241.g↔	Lalok.plast.kože a podkož,darca:stopkatý.miest.lalok:noha
5v239.8↔	Lok.lal.plast.kože a podkož:Z-plast,vef.pl:predlaktie	5v241.x	Lal.plast.kože a podkožia,darca:stopkatý.miestny.lalok:ost.
5v239.9↔	Lokál.lalok.plast.kože a podkož:Z-plastika,vef.plocha:ruka	5v242.0	Lal.plast.kože a podk,darca:stopkatý.vzdialený.lalok:pery
5v239.a	Lok.lal.plast.kože a podkož:Z-plast,vef.pl:hруд.stena,chrbát	5v242.4	Lal.plast.kože a podk,darca:stopkatý.vzdial.lalok:ost.č.hlavý
5v239.b	Lok.lal.plast.kože a podkož:Z-plast,veľká pl:bruš.obl	5v242.5	Lalok.plast.kože a podk,darca:stopkat.vzdialený.lalok:krk
5v239.c	Lok.lal.plast.kože a podkož:Z-plast,vef.pl:inguin,genit.o	5v242.6↔	Lal.plast.kože a podk,darca:stopkatý.vzdial.lalok:ram,axila
5v239.d	Lok.lal.plast.kože a podkož:Z-plast,veľká pl:gluteál.obl	5v242.7↔	Lal.plast.kože a podk,darca:stopkat.vzdial.lalok:ram,lakeť
5v239.e↔	Lokál.lal.plast.kože a podkož:Z-plast,vef.pl:stehno,koleno	5v242.8↔	Lal.plast.kože a podk,darca:stopka.vzdial.lalok:predlaktie
5v239.f↔	Lokál.lalok.plast.kože a podkož:Z-plast,vef.pl:predkolenie	5v242.9↔	Lal.plast.kože a podkož,darca:stopkat.vzdialený.lalok:ruka
5v239.g↔	Lokál.lalok.plast.kože a podkož:Z-plast,vef.pl:noha	5v242.a	Lal.plast.kože a podk,darca:stopk.vzdial.lalok:hруд.st.,chrbát
5v239.x↔	Lokál.lalok.plast.kože a podkož:Z-plast,veľká plocha:ost	5v242.b	Lalok.plast.kože a podk,darca:stopkatý.vzdial.lalok:bruš.obl
5v23a.0	Lok.lal.plast.kože a podkož:W-plast,malá pl:pery	5v242.c	Lalok.plast.kože a podkož,darca:stopka.vzdial.lal:ing,genit.o
5v23a.4	Lok.lal.plast.kože a podkož:W-plast,malá pl:ost.časti.hlavý	5v242.d	Lal.plast.kože a podk,darca:stopkatý.vzdial.lalok:gluteál.obl
5v23a.5	Lok.lal.plast.kože a podkož:W-plast,malá plocha:krk	5v242.e↔	Lalok.plast.kože a podk,darca:stopka.vzdial.lalok:stehno,kol
5v23a.6↔	Lok.lal.plast.kože a podkož:W-plast,malá pl:rameno,axila	5v242.f↔	Lalok.plast.kože a podk,darca:stopk.vzdial.lalok:predkolenie
5v23a.7↔	Lok.lal.plast.kože a podkož:W-plast,malá pl:rameno,lakeť	5v242.g↔	Lalok.plast.kože a podkož,darca:stopka.vzdial.lalok:noha
5v23a.8↔	Lokál.lalok.plast.kože a podkož:W-plast,malá pl:predlaktie	5v242.x	Lalok.plast.kože a podkož,darca:stopkatý.vzdialený.lalok:ost.
5v23a.9↔	Lok.lal.plast.kože a podkož:W-plastika,malá plocha:ruka	5v251.0	Lalok.plast.kože a podk,prijemca:stopkatý.miestny.lalok:pery
5v23a.a	Lok.lal.plast.kože a podkož:W-plast,malá pl:hруд.st.,chrbát	5v251.4	Lal.plast.kože a podk,prijem:stopkatý.miest.lalok:ost.č.hlavý
5v23a.b	Lokál.lalok.plastika.kože a podkož:W-plast,malá pl:bruš.obl	5v251.5	Lal.plast.kože a podkož,prijem:stopka.miestny.lalok:krk
5v23a.c	Lok.lal.plast.kože a podkož:W-plast,malá pl:inguin,genit.o	5v251.6↔	Lal.plast.kože a podk,prijemca:stopka.miest.lalok:ram,axila
5v23a.d	Lokál.lal.plast.kože a podkož:W-plast,malá pl:gluteál.obl	5v251.7↔	Lalok.plast.kože a podk,prijem:stopkatý.miest.lal:ram,lakeť
5v23a.e↔	Lokál.lal.plast.kože a podkož:W-plast,malá pl:stehno,koleno	5v251.8↔	Lal.plast.kože a podkož,prijemca:stopk.miest.lalok:predlakt
5v23a.f↔	Lok.lal.plast.kože a podkož:W-plastika,malá pl:predkolenie	5v251.9↔	Lal.plast.kože a podkož,prijemca:stopkatý.miest.lalok:ruka
5v23a.g↔	Lok.lalok.plastika.kože a podkož:W-plast,malá plocha:noha	5v251.a	Lalok.plast.kože a podk,prijem:stopkat.miest.lal:hруд.st.,chrb
5v23a.x↔	Lokál.lalok.plast.kože a podkož:W-plast,malá plocha:ost	5v251.b	Lal.plast.kože a podk,prijemca:stopkatý.miest.lalok:bruš.o
5v23b.0	Lokál.lalok.plast.kože a podk:W-plast,vef.pl:pery	5v251.c	Lal.plast.kože a podkož,prijemca:stopka.miest.lal:ingu,genit.o
5v23b.4	Lok.lal.plast.kože a podkož:W-plast,vef.pl:ost.časti.hlavý	5v251.d	Lal.plast.kože a podk,prijemca:stopkatý.miest.lalok:glut.obl
5v23b.5	Lok.lal.plast.kože a podkož:W-plast,veľká plocha:krk	5v251.e↔	Lal.plast.kože a podk,prijemca:stopk.miest.lalok:stehno,kol
5v23b.6↔	Lok.lal.plast.kože a podkož:W-plast,vef.pl:rameno,axila	5v251.f↔	Lalok.plast.kože a podk,prijem:stopkat.miest.lalok:predkol

5v251.g↔	Lal.plast.kože a podkož.prijemca:stopkat.miestny.lalok:noha	5v263.b	Komb.pl.zákr.k.a.pdk:stop.miest.vzd.lal.a.vof.kož.tran:bruš.o.
5v251.x↔	Lal.plast.kože a podkož.prijemca:stopkatý miestny.lalok:ost.	5v263.c	Kombi.pl.zákr.k.a.podk:stopk.miest.vzd.lal.a.v.kož.tran:ingv.gen
5v252.0	Lalok.plast.kože a podk.prijemca:stopkat.vzdialený.lalok:pery	5v263.d	Komb.pl.zákr.k.a.podk:stop.miest.vzd.la.a.vof.kož.tran:glut.o.
5v252.4	Lal.plast.kože a podk.prijem:stopka.vzdial.lalok:ost.č.hlavy	5v263.e↔	Komb.pl.zákr.k.a.podk:stopk.miest.vzd.lal.a.vof.k.tran:steh.kol
5v252.5	Lal.plast.kože a podk.prijemca:stopkatý vzdial.lalok:krk	5v263.f↔	Kom.pl.zákr.k.a.podk:stopk.miest.vzd.lal.a.v.kož.tran:predkol
5v252.6↔	Lal.plast.kože a podk.prijem:stopkatý vzdial.lal:rameno,axila	5v263.g↔	Komb.plast.zákr.k.a.podk:stop.miest.vzd.lal.a.vof.k.tran:noha
5v252.7↔	Lal.plast.kože a podk.prijemca:stopk.vzdial.lalok:ram,lakeť	5v263.x↔	Komb.plas.zákr.k.a.podk:stopk.mies.vzd.lal.a.vof.kož.tran:pl:ost
5v252.8↔	Lal.plast.kože a podk.prijem:stopkatý vzdial.lalok:predlaktie	5v26x.x↔	Kombinované plastické zákroky na koži a podkoži:ost.
5v252.9↔	Lalok.plast.kože a podk.prijemca:stopkat.vzdialený.lalok:ruka	5v270.0	Korekcia jazvy po kož.plastike:pery
5v252.a	Lal.plast.kože a podk.prijem:stopk.vzdial.lal:hrud.st,chrábát	5v270.4	Korekcia jazvy po kož.plastike:ost.časti hlavy
5v252.b	Lal.plast.kože a podk.prijemca:stopkat.vzdialený.lalok:bruš.obl.	5v270.5	Korekcia jazvy po kož.plastike:krk
5v252.c	Lal.plast.kože a podkož.prijemca:stopk.vzdial.lal:inguin.gen.o	5v270.6↔	Korekcia jazvy po kož.plastike:rameno,axila
5v252.d	Lal.plast.kože a podk.prijemca:stopk.vzdial.lalok:gluteál.obl.	5v270.7↔	Korekcia jazvy po kož.plastike:rameno,lakeť
5v252.e↔	Lal.plast.kože a podkož.prijem:stopk.vzdial.lalok:stehno,kol	5v270.8↔	Korekcia jazvy po kož.plastike:predlaktie
5v252.f↔	Lalok.plast.kože a podk.prijemca:stopk.vzdial.lalok:predkol	5v270.9↔	Korekcia jazvy po kož.plastike:ruka
5v252.g↔	Lalok.plast.kože a podk.prijemca:stopkat.vzdial.lalok:noha	5v270.a	Korekcia jazvy po kož.plastike:hrud.st.a chrábát
5v252.x↔	Lalok.plast.zákr.obl.a podkož.prijemca:stopkatý vzdial.lalok:ost.	5v270.b	Korekcia jazvy po kož.plastike:bruš.obl.
5v260.0	Kombin.plast.zákroky na koži a podkož:kombin.lalok.plast:pery	5v270.c	Korekcia jazvy po kož.plastike:inguin.,genit.obl.
5v260.4	Kombi.plast.zákr.na koži a podk:kombin.lalok.plast:ost.č.hlavy	5v270.d	Korekcia jazvy po kož.plastike:gluteál.obl.
5v260.5	Kombin.plast.zákroky na koži a podk:kombin.lalok.plast:krk	5v270.e↔	Korekcia jazvy po kož.plastike:stehno,koleno
5v260.6↔	Kombi.plast.zákr.na koži a podk:kombin.lal.plastiky:ram,axila	5v270.f↔	Korekcia jazvy po kož.plastike:predkolenie
5v260.7↔	Kombi.plast.zákr.na koži a podk:kombin.lal.plastiky:ram,lakeť	5v270.g↔	Korekcia jazvy po kož.plastike:noha
5v260.8↔	Kombi.plast.zákr.obl.a podk:kombin.lalok.plast:predlakt	5v270.x	Korekcia jazvy po kožnej plastike:ostatné
5v260.9↔	Kombin.plast.zákroky na koži a podk:kombi.lalok.plast:ruka	5v271	Korekcia hypertrofickej jazvy dermabráziou
5v260.a	Kombi.plast.zákr.na koži a podk:kombin.lal.plast:hr.st,chrábát	5v272.0	Revizia vof.kož.transplantátu kož.plastiky:pery
5v260.b	Kombin.plast.zákr.na koži a podk:kombin.lalok.plast:bruš.obl.	5v272.4	Revizia vof.kož.transplantátu kož.plastiky:ost.č.hlavy
5v260.c	Kombi.plast.zákr.na koži a podk:kombin.lal.plast:ing.genit.o.	5v272.5	Revizia vofného kož.transplantátu kož.plastiky:krk
5v260.d	Kombin.plast.zákr.na koži a podk:kombin.lal.plast:glute.obl.	5v272.6↔	Revizia vof.kož.transplantátu kož.plastiky:rameno,axila
5v260.e↔	Kombin.plast.zákr.na koži a podk:kombin.lal.plast:stehno,kol	5v272.7↔	Revizia vof.kož.transplantátu kož.plastiky:ram,lakeť
5v260.f↔	Kombin.plast.zákr.na koži a podk:kombin.lal.plast:predkol	5v272.8↔	Revizia vof.kož.transplantátu kož.plastiky:predlaktie
5v260.g↔	Kombi.plast.zákr.na koži a podkož:kombin.lalok.plastiky:noha	5v272.9↔	Revizia vof.kož.transplantátu kož.plastiky:ruka
5v260.x↔	Kombin.plast.zákroky na koži a podkoži:kombin.lalok.plast:ost	5v272.a	Revizia vof.kož.transplantátu kož.plastiky:hrud.st.,chrábát
5v261.0	Komb.plast.zákr.k.a.podk:kombi.lal.plastik.a.vof.kož.trans:pery	5v272.b	Revizia vof.kož.transplantátu kož.plastiky:bruš.obl.
5v261.4	Komb.plast.zákr.k.a.podk:kombi.lal.plast.a.vof.k.tran:ost.č.hla	5v272.c	Revizia vof.kož.transplantátu kož.plastiky:inguin.genit.obl
5v261.5	Kombi.plast.zákr.koži a podk:komb.lal.plast.a.vof.k.transpl:krk	5v272.d	Revizia vof.kož.transplantátu kož.plastiky:gluteál.obl.
5v261.6↔	Kombi.plast.zákr.k.a.podk:komb.lal.plast.a.vof.k.tran:ram,axi	5v272.e↔	Revizia vof.kož.transplantátu kož.plastiky:stehno,koleno
5v261.7↔	Kombi.plast.zákr.k.a.podk:komb.lal.plast.a.vof.k.tran:ram,lak	5v272.f↔	Revizia vof.kož.transplantátu kož.plastiky:predkolenie
5v261.8↔	Komb.plast.zákr.k.a.podk:komb.lal.plast.a.v.kož.tran:predlakt	5v272.g↔	Revizia vofného kož.transplantátu kož.plastiky:noha
5v261.9↔	Komb.plast.zákr.k.a.podk:kombi.lal.plast.a.vof.k.transpl:ruka	5v272.x↔	Revizia vofného kožného transplantátu kož.plastiky:ost.
5v261.a	Komb.plas.zákr.k.a.podk:komb.lal.plast.a.vof.k.tran:hr.st,chráb	5v273.0	Revizia lokálnej lalokovej plastiky kože:pery
5v261.b	Kombi.plast.zákr.k.a.podk:komb.lal.plast.a.vof.k.tran:sp:bruš.o	5v273.4	Revizia lokál.lalok.plastiky kože:ost.č.hlavy
5v261.c	Komb.plast.zákr.k.a.podk:komb.lal.plast.a.vof.k.tran:ing.gen.o	5v273.5	Revizia lokál.lalok.plastiky kože:krk
5v261.d	Komb.plast.zákr.k.a.podk:komb.lal.plast.a.vof.kož.tran:glut.o	5v273.6↔	Revizia lokál.lalok.plastiky kože:rameno,axila
5v261.e↔	Komb.plast.zákr.k.a.podk:komb.lal.plast.a.vof.k.tran:stehn,kol	5v273.7↔	Revizia lokál.lalok.plastiky kože:rameno,lakeť
5v261.f↔	Komb.plast.zákr.k.a.podk:kombi.lal.plast.a.vof.k.tran:predkol	5v273.8↔	Revizia lokál.lalok.plastiky kože:predlaktie
5v261.g↔	Komb.plast.zákr.koži a podk:komb.lal.plast.a.vof.kož.tran:noha	5v273.9↔	Revizia lokál.lalok.plastiky kože:ruka
5v261.x↔	Komb.plast.zákr.k.a.podk:komb.lal.plast.a.vof.kož.transpl:ost.	5v273.a	Revizia lokál.lalok.plastiky kože:hrud.stena,chrábát
5v262.0	Komb.plast.zákr.k.a.podk:stopk.miest.lalok so vzdial.lal:pery	5v273.b	Revizia lokál.lalok.plastiky kože:bruš.obl.
5v262.4	Kombi.plast.zákr.koži a podk:stopk.miest.so vzdial.lal:ost.č.hl	5v273.c	Revizia lokál.lalok.plastiky kože:inguin.genit.obl
5v262.5	Kombi.plast.zákr.koži a podk:stopk.miestny so vzdial.lal:krk	5v273.d	Revizia lokál.lalok.plastiky kože:gluteál.obl.
5v262.6↔	Kombi.plast.zákr.koži a podk:stopk.miest.so vzdial.lal:ram,axi	5v273.e↔	Revizia lokál.lalok.plastiky kože:stehno,koleno
5v262.7↔	Komb.plast.zákr.koži a podk:stopk.miest.so vzdial.lal:ram,lak	5v273.f↔	Revizia lokál.lalokovej plastiky kože:predkolenie
5v262.8↔	Kombi.plast.zákr.koži a podk:stopk.miest.so vzdial.lal:predlakt	5v273.g↔	Revizia lokál.lalok.plastiky kože:noha
5v262.9↔	Kombi.plast.zákr.koži a podk:stopk.miest.so vzdial.lalok:ruka	5v273.x↔	Revizia lokálnej lalokovej plastiky kože:ost.
5v262.a	Kombi.plast.zákr.k.a.podk:stopk.miest.so vzdial.lal:hr.st,chráb	5v274.0	Revizia stopkatého miest.laloka kož.plastiky:pery
5v262.b	Kombi.plast.zákr.k.a.podk:stopk.miest.so vzdial.lal:bruš.obl.	5v274.4	Reviz.stopkatého miest.laloka kož.plastiky:ost.č.hlavy
5v262.c	Komb.plast.zákr.k.a.podk:stopk.miest.so vzdial.lal:ingv.gen.o	5v274.5	Reviz.stopkatého miest.laloka kož.plastiky:krk
5v262.d	Kombi.plast.zákr.koži a podk:stopk.miest.so vzdial.lal:glut.o	5v274.6↔	Reviz.stopkatého miest.laloka kož.plastiky:rameno,axila
5v262.e↔	Komb.plast.zákr.koži a podk:stopk.miest.so vzd.lal:stehn,kol	5v274.7↔	Revizia stopkatého miest.laloka kož.plastiky:rameno,lakeť
5v262.f↔	Komb.plast.zákr.koži a podk:stopk.miest.so vzdial.lal:predkol	5v274.8↔	Reviz.stopkatého miest.laloka kož.plastiky:predlaktie
5v262.g↔	Komb.plast.zákr.k.a.podk:stopk.miest.so vzdial.lalokom:noha	5v274.9↔	Reviz.stopkatého miest.laloka kož.plastiky:ruka
5v262.x↔	Komb.plast.zákr.k.a.podkož:stopk.mies.lal.so vzdial.lalok:ost.	5v274.a	Rev.stopkatého miest.laloka kož.plast:hrud.st,chrábát
5v263.0	Komb.plast.zákr.k.a.podk:stopk.miest.vzdial.lal.a.vof.k.tran:pery	5v274.b	Reviz.stopkatého miest.laloka kož.plastiky:bruš.obl.
5v263.4	Kom.pl.zákr.k.a.podk:stopk.miest.vzdial.l.a.vof.kož.tran:ost.č.hl	5v274.c	Reviz.stopkatého miest.laloka kož.plastiky:inguin.genit.o
5v263.5	Kombi.pl.zákr.k.a.podk:stopk.miest.vzdial.lal.a.vof.k.trans:krk	5v274.d	Reviz.stopkatého miest.laloka kož.plastiky:gluteál.obl.
5v263.6↔	Komb.pl.zákr.k.a.podk:stopk.miest.vzd.lal.a.vof.k.trans:ram,axi	5v274.e↔	Reviz.stopkatého miest.laloka kož.plastiky:stehno,koleno
5v263.7↔	Komb.pl.zákr.k.a.podk:stopk.miest.vzdial.lal.a.v.kož.tran:ram,lak	5v274.f↔	Revizia stopkatého miest.laloka kož.plastiky:predkolenie
5v263.8↔	Komb.pl.zákr.k.a.podk:stopk.miest.vzdial.lal.a.v.k.tran:predlakt	5v274.g↔	Revizia stopkatého miest.laloka kož.plastiky:noha
5v263.9↔	Komb.pl.zákr.koži a podk:stopk.miest.vzd.lal.a.vof.k.tran:ruka	5v274.x↔	Revizia stopkatého miest.laloka kožnej plastiky:ost.
5v263.a	Komb.pla.zákr.k.a.podk:stopk.mie.vzd.lal.a.vof.k.tran:hr.st,chráb	5v275.0	Reviz.stopkat.vzdial.laloka kož.plastiky:pery

5v275.4	Reviz.stopkat.vzdial.laloka kož.plastiky:ost.č.hlavý	5v400.6↔	Redukč.tkan.plastika na koži a podkoží:rameno,axila
5v275.5	Revizia stopkat.vzdial.laloka kož.plastiky:krk	5v400.7↔	Redukč.tkan.plastika na koži a podkoží:ram,lakeť
5v275.6↔	Reviz.stopkat.vzdial.laloka kož.plastiky:rameno,axila	5v400.8↔	Redukč.tkan.plastika na koži a podkoží:predlaktie
5v275.7↔	Reviz.stopkat.vzdial.laloka kož.plastiky:rameno,lakeť	5v400.9↔	Redukč.tkanivová plastika na koži a podkoží:ruka
5v275.8↔	Reviz.stopkat.vzdial.laloka kož.plastiky:predlaktie	5v400.a	Redukč.tkan.plastika na koži a podkoží:hруд.st,chrbát
5v275.9↔	Reviz.stopkat.vzdialeného laloka kož.plastiky:ruka	5v400.b	Redukč.tkan.plastika na koži a podkoží:bruš.obl
5v275.a	Reviz.stopkat.vzdial.laloka kož.plastiky:hруд.st,chrbát	5v400.c	Redukč.tkan.plastika na koži a podkoží:inguin,genit.o
5v275.b	Revizia stopkat.vzdialeného laloka kož.plastiky:bruš.obl.	5v400.d	Redukč.tkan.plastika na koži a podkoží:gluteál.obl.
5v275.c	Reviz.stopkat.vzdial.laloka kož.plastiky:inguin,genit.o	5v400.e↔	Redukč.tkan.plastika na koži a podkoží:stehno,koleno
5v275.d	Reviz.stopkat.vzdial.laloka kož.plastiky:gluteál.obl.	5v400.f↔	Redukč.tkan.plastika na koži a podkoží:predkol
5v275.e↔	Reviz.stopkat.vzdial.laloka kož.plastiky:stehno,koleno	5v400.g↔	Redukč.tkanivová plastika na koži a podkoží:hруд.st,chrbát
5v275.f↔	Reviz.stopkatého vzdial.laloka kož.plastiky:predkolenie	5v400.x	Redukčná tkaniv.plastika na koži a podkoží:ostat.
5v275.g↔	Reviz.stopkat.vzdial.laloka kož.plastiky:noha(chodidlo)	5v401.0	Liposukcia v oblasti pery
5v275.x↔	Revizia stopkatého vzdialeného laloka kož.plastiky:ost	5v401.4	Liposukcia ostatných častí hlavy
5v276.0	Reviz.vof.laloka s mikrovaskul.anastomóz.kož.plast:pery	5v401.5	Liposukcia v oblasti krku
5v276.4	Reviz.vof.laloka s mikrovaskul.anastomóz.kož.plast:ost.č.hlavý	5v401.6↔	Liposukcia v oblasti ramena a axily
5v276.5	Reviz.vof.laloka s mikrovaskul.anastomóz.kož.plast:krk	5v401.7↔	Liposukcia v oblasti ramena a lakťa
5v276.6↔	Reviz.vof.laloka s mikrovaskul.anastom.kož.plast:ram,axila	5v401.8↔	Liposukcia v oblasti predlaktia
5v276.7↔	Reviz.vof.laloka s mikrovaskul.anastomóz.kož.plast:ram,lakeť	5v401.9↔	Liposukcia v oblasti ruky
5v276.8↔	Revizia vof.laloka s mikrovaskul.anastomóz.kož.plast:predlakt	5v401.a	Liposukcia v oblasti hrudnej steny a chrbta
5v276.9↔	Reviz.vof.laloka s mikrovaskul.anastom.kož.plastiky:ruka	5v401.b	Liposukcia v brušnej oblasti
5v276.a	Reviz.vof.laloka s mikrovaskul.anastomóz.kož.plast:hруд.st,chrb	5v401.c	Liposukcia v inguinálnej a genitálnej oblasti
5v276.b	Reviz.vof.laloka s mikrovaskul.anastom.kož.plast:bruš.obl.	5v401.d	Liposukcia v gluteálnej oblasti
5v276.c	Reviz.vof.laloka s mikrovaskul.anastom.kož.plast:inguin,genit.o	5v401.e↔	Liposukcia v oblasti stehna a kolena
5v276.d	Reviz.vof.laloka s mikrovaskul.anastomóz.kož.plast:glut.obl.	5v401.f↔	Liposukcia v oblasti predkolenia
5v276.e↔	Reviz.vof.laloka s mikrovaskul.anastom.kož.plast:stehno,kol	5v401.g↔	Liposukcia v oblasti nohy (chodidlo)
5v276.f↔	Rev.vof.laloka s mikrovaskul.anastom.kož.plast:predkolenie	5v401.n	Liposukcia prsníkov
5v276.g↔	Reviz.vof.laloka s mikrovaskul.anastomóz.kož.plastiky:noha	5v401.x	Liposukcia, ostatné
5v276.x↔	Revizia vof.laloka s mikrovaskul.anastomóz.kož.plastiky:ost	5v402.0	Odstránenie tukového tkaniva v oblasti pery
5v27x.x	Revizia kožnej plastiky:ostatné	5v402.4	Odstránenie tukového tkaniva ostatných častí hlavy
5v281	Plastická rekonštrukcia hornej pery	5v402.5	Odstránenie tukového tkaniva v oblasti krku
5v282	Plastická rekonštrukcia dolnej pery	5v402.6↔	Odstránenie tukového tkaniva v oblasti ramena a axily
5v283	Plastická rekonštrukcia ústneho kútika	5v402.7↔	Odstránenie tukového tkaniva v oblasti ramena a lakťa
5v290.0	Implantácia kožného expanderu:pery	5v402.8↔	Odstránenie tukového tkaniva v oblasti predlaktia
5v290.5	Implantácia kožného expanderu:krk	5v402.9↔	Odstránenie tukového tkaniva v oblasti ruky
5v290.6↔	Implantácia kožného expanderu:rameno,axila	5v402.a	Odstránenie tukového tkaniva v oblasti hруд.steny a chrbta
5v290.7↔	Implantácia kožného expanderu:rameno a lakeť	5v402.b	Odstránenie tukového tkaniva v brušnej oblasti
5v290.8↔	Implantácia kožného expanderu:predlaktie	5v402.c	Odstránenie tukového tkaniva v inguinál,genitál.obl.
5v290.9↔	Implantácia kožného expanderu:ruka	5v402.d	Odstránenie tukového tkaniva v gluteálnej oblasti
5v290.a	Implant.kožného expanderu:hруд.st.,chrbát	5v402.e↔	Odstránenie tukového tkaniva v oblasti stehna a kolena
5v290.b	Implantácia kožného expanderu:bruš.obl.	5v402.f↔	Odstránenie tukového tkaniva v oblasti predkolenia
5v290.c	Implantácia kožného expanderu:inguin,genit.obl.	5v402.g↔	Odstránenie tukového tkaniva v oblasti nohy (chodidlo)
5v290.d	Implantácia kožného expanderu:gluteál.obl.	5v402.x	Odstránenie tukového tkaniva, ostatné
5v290.e↔	Implantácia kožného expanderu:stehno a koleno	5v403	Axilárna odsávacía kyretáž potných žliaz
5v290.f↔	Implantácia kožného expanderu:predkolenie	5v40x.x	Redukcia tkaniva na koži a podkoží:ostatné
5v290.g↔	Implantácia kožného expanderu:noha/chodid	5v426.0	Dermabrázia veľkej povrch.plochy kož.vrstvy:pery
5v290.x↔	Implantácia kožného expanderu:ostat.	5v426.4	Dermabrázia veľkej povrch.plochy kož.vrstvy:ost.č.hlavý
5v292.0	Prerušenie stopky laloka kože a podkožia:pery	5v426.5	Dermabrázia veľkej povrch.plochy kož.vrstvy:krk
5v292.4	Prerušenie stopky laloka kože a podkožia:ost.č.hlavý	5v426.6↔	Dermabrázia veľkej povrch.plochy kož.vrstvy:rameno,axila
5v292.5	Prerušenie stopky laloka kože a podkožia:krk	5v426.7↔	Dermabrázia veľkej povrch.plochy kož.vrstvy:ram a lakeť
5v292.6↔	Prerušenie stopky laloka kože a podkožia:rameno,axila	5v426.8↔	Dermabrázia veľkej povrch.plochy kož.vrstvy:predlaktie
5v292.7↔	Prerušenie stopky laloka kože a podkožia:rameno a lakeť	5v426.9↔	Dermabrázia veľkej povrch.plochy kož.vrstvy:ruka
5v292.8↔	Prerušenie stopky laloka kože a podkožia:predlaktie	5v426.a	Dermabrázia veľkej povrch.plochy kož.vrstvy:hруд.st.a chrbát
5v292.9↔	Prerušenie stopky laloka kože a podkožia:ruka	5v426.b	Dermabrázia veľkej povrch.plochy kož.vrstvy:bruš.obl
5v292.a	Prerušenie stopky laloka kože a podkožia:hруд.st,chrbát	5v426.c	Dermabrázia veľkej plochy kož.vrstvy:inguin.,genitál.o
5v292.b	Prerušenie stopky laloka kože a podkožia:bruš.obl.	5v426.d	Dermabrázia veľkej povrch.plochy kož.vrstvy:glut.obl
5v292.c	Prerušenie stopky laloka kože a podkožia:inguin,genit.obl.	5v426.e↔	Dermabrázia veľkej povrch.plochy kož.vrstvy:stehno a koleno
5v292.d	Prerušenie stopky laloka kože a podkožia:gluteál.obl.	5v426.f↔	Dermabrázia veľkej povrch.plochy kož.vrstvy:predkolenie
5v292.e↔	Prerušenie stopky laloka kože a podkožia:steh a koleno	5v426.g↔	Dermabrázia veľkej povrch.plochy kož.vrstvy:noha(chodidlo)
5v292.f↔	Prerušenie stopky laloka kože a podkožia:predkolenie	5v426.x	Dermabrázia veľkej povrch.plochy kož.vrstvy:ostat.
5v292.g↔	Prerušenie stopky laloka kože a podkožia:noha/chodid	5v427.0	Zbrúsenie veľkej pl.povrch.kož.vrstvy:pery
5v292.x↔	Prerušenie stopky laloka kože a podkožia:ost	5v427.4	Zbrúsenie veľkej pl.povrch.kož.vrstvy:ost.č.hlavý
5v297.0↔	Impl./vým.podtlak.syst.hojenia rán [NPWT]:DK a HK	5v427.5	Zbrúsenie veľkej plochy povrch.kož.vrstvy:krk
5v297.1	Impl./vým.podtl.syst.hoj.rán[NPWT]:pohrud.dut,mediast.,stern	5v427.6↔	Zbrúsenie veľ.plochy povrch.kož.vrstvy:rameno,axila
5v297.2	Impl./vým.podtl.syst.hoj.rán [NPWT]:brušná dutina	5v427.7↔	Zbrúsenie veľkej pl.povrch.kož.vrstvy:ram,lakeť
5v297.3	Impl./vým.podtl.syst.hoj.rán [NPWT]:konečník a perineum	5v427.8↔	Zbrúsenie veľkej pl.povrch.kož.vrstvy:predlaktie
5v297.x	Impl. alebo výmena podtlak.syst.hojenia rán [NPWT]:ost.	5v427.9↔	Zbrúsenie veľkej plochy povrch.kož.vrstvy:ruka
5v400.0	Redukč.tkan.plastika na koži a podkoží:pery	5v427.a	Zbrúsenie veľkej plochy povrch.kož.vrstvy:hруд.stena,chrbát
5v400.4	Redukč.tkan.plastika na koži a podkoží:ost.č.hlavý	5v427.b	Zbrúsenie veľkej plochy povrch.kož.vrstvy:brucho
5v400.5	Redukč.tkaniv.plastika na koži a podkoží:krk	5v427.c	Zbrúsenie veľkej plochy povrch.kož.vrstvy:inguin,genitál.o

5v427.d	Zbrúsenie veľkej plochy povrch.kož.vrstvy:gluteál.o.	5v445.9↔	Laser.liečba chor.tk.kože a podkož, veľkoploš:ruka
5v427.e↔	Zbrúsenie veľkej plochy povrch.kož.vrstvy:stehno,kol	5v445.a	Laser.Th chor.tk.kože a podkož, veľkoploš:hруд.st., chrb.
5v427.f↔	Zbrúsenie veľkej plochy povrch.kož.vrstvy:predkol	5v445.b	Laser.Th chor.tk.kože a podkož, veľkoploš:bruš.obl
5v427.g↔	Zbrúsenie veľkej plochy povrch.kož.vrstvy:noha(chodidlo)	5v445.c	Laser.Th chor.tk.kože a podkož, veľkoploš:inguin., genitál.o
5v427.x	Zbrúsenie veľkej plochy povrch.kož.vrstvy:ostatné	5v445.d	Laser.Th chor.tk.kože a podkož, veľkoploš:glut.obl
5v428.0	Exkochleácia veľkej plochy povr.kož.vrst:pery	5v445.e↔	Laser.Th chor.tk.kože a podkož, veľkoploš:stehno,koleno
5v428.4	Exkochleácia veľkej plochy povr.kož.vrst:ost.č.hlavy	5v445.f↔	Laser.Th chor.tk.kože a podkož, veľkoploš:predkolenie
5v428.5	Exkochleácia veľkej plochy povr.kož.vrst:krk	5v445.g↔	Laser.Th chor.tk.kože a podkož, veľkoploš:noha(chod)
5v428.6↔	Exkochle. veľkej plochy povr.kož.vrst:rameno, axila	5v445.x	Laser.liečba chor.tk.kože a podkožia, veľkoploš:ostat.
5v428.7↔	Exkochle. veľkej plochy povr.kož.vrst:rameno a lakeť	5v446.0	Kryochir.chor.tk.kože a podkož, veľkoploš:pery
5v428.8↔	Exkochleácia veľkej plochy povr.kož.vrst:predlaktie	5v446.4	Kryochir.ch.tk.kože a podkož, veľkoploš:ost.č.hlavy
5v428.9↔	Exkochleácia veľkej plochy povr.kož.vrst:ruka	5v446.5	Kryochir.chor.tk.kože a podkož, veľkoploš:krk
5v428.a	Exkochleácia veľkej plochy povr.kož.vrst:hруд.st., chrbát	5v446.6↔	Kryochir.chor.tk.kože a podkož, veľkoploš:rameno, axila
5v428.b	Exkochleácia veľkej plochy povr.kož.vrst:brušná obl.	5v446.7↔	Kryochir.chor.tk.kože a podkož, veľkoploš:ram. a lakeť
5v428.c	Exkochleácia veľkej plochy povr.kož.vrst:inguin., genitál.o	5v446.8↔	Kryochir.chor.tk.kože a podkož, veľkoploš:predlakt.
5v428.d	Exkochleácia veľkej plochy povr.kož.vrst:gluteál.obl.	5v446.9↔	Kryochir.chor.tk.kože a podkož, veľkoploš:ruka
5v428.e↔	Exkochleácia veľkej plochy povr.kož.vrst:stehno,koleno	5v446.a	Kryochir.ch.tk.kože a podkož, veľkoploš:hруд.st., chrbát
5v428.f↔	Exkochleácia veľkej plochy povr.kož.vrstoch:predkolenie	5v446.b	Kryochir.chor.tk.kože a podkož, veľkoploš:bruš.obl.
5v428.g↔	Exkochleácia veľkej plochy povr.kož.vrst:noha(chodidlo)	5v446.c	Kryochir.ch.tk.kože a podkož, veľkoploš:inguin., genitál.o
5v428.x	Exkochleácia veľkej plochy povr.kož.vrstvy:ostatné	5v446.d	Kryochir.chor.tk.kože a podkož, veľkoploš:glut.obl
5v42a.0	Th laserom veľkej plochy povrch.kož.vrstvy:pery	5v446.e↔	Kryochir.chor.tk.kože a podkož, veľkoploš:stehno,koleno
5v42a.4	Th laserom veľkej plochy povrch.kož.vrstvy:ost.č.hlavy	5v446.f↔	Kryochir.chor.tk.kože a podkož, veľkoploš:predkolenie
5v42a.5	Th laserom veľkej plochy povrch.kož.vrstvy:krk	5v446.g↔	Kryochir.chor.tk.kože a podkož, veľkoploš:noha(chod)
5v42a.6↔	Th laserom veľkej plochy povrch.kož.vrstvy:rameno, axila	5v446.x	Kryochirurgia chor.tk.kože a podkož, veľkoploš:ostat.
5v42a.7↔	Th laserom veľkej plochy povrch.kož.vrstvy:ram, lakeť	5v447.0	Infračerv.koagul.chor.tk.kože a podkož, veľkoploš:pery
5v42a.8↔	Th laserom veľkej plochy povrch.kož.vrstvy:predlaktie	5v447.4	Infračerv.koagul.chor.tk.kože a podkož, veľkoploš:ost.č.hlavy
5v42a.9↔	Liečba laserom veľkej plochy povrch.kož.vrstvy:ruka	5v447.5	Infračerv.koagul.chor.tk.kože a podkož, veľkoploš:krk
5v42a.a	Th laserom veľkej plochy povrch.kož.vrstvy:hруд.st, chrbát	5v447.6↔	Infračerv.koagul.chor.tk.kože a podkož, veľkoploš:rameno, axila
5v42a.b	Th laserom veľkej plochy povrch.kož.vrstvy:bruš.obl	5v447.7↔	Infračerv.koagul.chor.tk.kože a podkož, veľkoploš:ram. a lakeť
5v42a.c	Th laserom veľkej plochy povrch.kož.vrstvy:inguin., genit.o	5v447.8↔	Infračerv.koagul.chor.tk.kože a podkož, veľkoploš:predlaktie
5v42a.d	Th laserom veľkej plochy povrch.kož.vrstvy:glut.obl.	5v447.9↔	Infračerv.koagul.chor.tk.kože a podkož, veľkoploš:ruka
5v42a.e↔	Th laserom veľkej plochy povrch.kož.vrstvy:stehno,koleno	5v447.a	Infrač.koagul.ch.tk.kože a podkož, veľkoploš:hr.st, chrbát
5v42a.f↔	Th laserom veľkej plochy povrch.kož.vrstvy:predkol.	5v447.b	Infračerv.koagul.chor.tk.kože a podkož, veľkoploš:bruš.obl
5v42a.g↔	Th laserom veľkej plochy povrch.kož.vrstvy:noha(chodidlo)	5v447.c	Infračerv.koagul.ch.tk.kože a podkož, veľkoploš:ingv., genitál.o
5v42a.x	Liečba laserom veľkej plochy povrch.kož.vrstvy:ostat.	5v447.d	Infračerv.koagul.chor.tk.kože a podkož, veľkoploš:gluteál.o.
5v42b.0	Holenie[shaving]veľkej plochy povrch.kož.vrstvy:pery	5v447.e↔	Infrač.koagul.ch.tk.kože a podkož, veľkoploš:stehno,koleno
5v42b.4	Holenie[shaving]veľkej plochy povrch.kož.vrstvy:ost.č.hlavy	5v447.f↔	Infračerv.koagul.chor.tk.kože a podkož, veľkoploš:predkol.
5v42b.5	Holenie[shaving]veľkej plochy povrch.kož.vrstvy:krk	5v447.g↔	Infračerv.koagul.chor.tk.kože a podkož, veľkoploš:noha(chod)
5v42b.6↔	Holenie[shaving]veľkej plochy povrch.kož.vrstvy:rameno, axila	5v447.x	Infračerv.koagul.chor.tk.kože a podkož, veľkoploš:ostat.
5v42b.7↔	Holenie[shaving]veľkej plochy povrch.kož.vrstvy:ram, lakeť	5v450.0	Dočas.pokrytie mäkk.tk.alogén.transpl.kože, malopl:pery
5v42b.8↔	Holenie[shaving]veľkej plochy povrch.kož.vrstvy:predlaktie	5v450.4	Dočas.pokryt.mäkk.tk.alogén.transpl.kože, malopl:ost.č.hlavy
5v42b.9↔	Holenie[shaving]veľkej plochy povrch.kož.vrstvy:ruka	5v450.5	Dočas.pokrytie mäkk.tk.alogén.transpl.kože, malopl:krk
5v42b.a	Holenie[shaving]veľkej plochy povrch.kož.vrstvy:hруд.st, chrb.	5v450.6↔	Dočas.pokryt.mäkk.tk.alogén.transpl.kože, malopl:ram, axila
5v42b.b	Holenie[shaving]veľkej plochy povrch.kož.vrstvy:bruš.obl.	5v450.7↔	Dočas.pokryt.mäkk.tk.alogén.transpl.kože, malopl:ram, lakeť
5v42b.c	Holenie[shaving]veľkej plochy povrch.kož.vrstvy:ingu., genit.o	5v450.8↔	Dočas.pokrytie mäkk.tk.alogén.transpl.kože, malopl:predlakt
5v42b.d	Holenie[shaving]veľkej plochy povrch.kož.vrstvy:glut.obl.	5v450.9↔	Dočas.pokrytie mäkk.tk.alogén.transpl.kože, malopl:ruka
5v42b.e↔	Holenie[shaving]veľkej plochy povrch.kož.vrstvy:stehno,kol	5v450.a	Doč.pokryt.mäkk.tk.alogén.transpl.kože, malopl:hруд.st, chrb
5v42b.f↔	Holenie[shaving]veľkej plochy povrch.kož.vrstvy:predkol.	5v450.b	Dočas.pokrytie mäkk.tk.alogén.transpl.kože, malopl:bruš.obl
5v42b.x	Holenie[shaving]veľkej pl.povrch.kož.vrstvy:ostat.	5v450.c	Doč.pokryt.mäkk.tk.alogén.transpl.kože, malopl:ingv., genit.o
5v444.0	Elektrokaustika chor.tk.kože a podkož, veľkoploš:pery	5v450.d	Dočas.pokrytie mäkk.tk.alogén.transpl.kože, malopl:glut.obl
5v444.4	Elektrokaustika chor.tk.kože a podkož, veľkoploš:ost.č.hlavy	5v450.e↔	Dočas.pokryt.mäkk.tk.alogén.transpl.kože, malopl:stehno,kol.
5v444.5	Elektrokaustika chor.tk.kože a podkož, veľkoploš:krk	5v450.f↔	Dočas.pokryt.mäkk.tk.alogén.transpl.kože, malopl:predkol
5v444.6↔	Elektrokaustika chor.tk.kože a podkož, veľkoploš:rameno, axila	5v450.g↔	Dočas.pokrytie mäkk.tk.alogén.transpl.kože, malopl:noha
5v444.7↔	Elektrokaustika chor.tk.kože a podkož, veľkoploš:ram. a lakeť	5v450.x↔	Dočas.pokrytie mäkk.tk.alogén.transpl.kože, malopl:ostat.
5v444.8↔	Elektrokaustika chor.tk.kože a podkož, veľkoploš:predlaktie	5v451.0	Dočas.pokryt.mäkk.tk.xenogén.kož.náhr, malopl:pery
5v444.9↔	Elektrokaustika chor.tk.kože a podkož, veľkoploš:ruka	5v451.5	Dočas.pokrytie mäkk.tk.xenogén.kož.náhr, malopl:krk
5v444.a	Elektrokaust.ch.tk.k.a podkož, veľkoploš:hруд.st, chrbát	5v451.6↔	Dočas.pokryt.mäkk.tk.xenogén.kož.náhr, malopl:ram, axila
5v444.b	Elektrokaustika chor.tk.kože a podkož, veľkoploš:bruš.obl	5v451.7↔	Dočas.pokrytie mäkk.tk.xenogén.kož.náhr, malopl:ram., lakeť
5v444.c	Elektrokausti.ch.tk.kože a podkož, veľkoploš:inguin., genitál.o	5v451.8↔	Dočas.pokrytie mäkk.tk.xenogén.kož.náhr, malopl:predlaktie
5v444.d	Elektrokaustika chor.tk.kože a podkož, veľkoploš:glut.obl	5v451.9↔	Dočas.pokrytie mäkk.tk.xenogén.kož.náhr, malopl:ruka
5v444.e↔	Elektrokaustika ch.tk.kože a podkož, veľkoploš:steh. a koleno	5v451.a	Dočas.pokryt.mäkk.tk.xenogén.kož.náhr, malopl:hr.st, chrbát
5v444.f↔	Elektrokaustika chor.tk.kože a podkož, veľkoploš:predkol.	5v451.b	Dočas.pokrytie mäkk.tk.xenogén.kož.náhr, malopl:bruš.obl
5v444.g↔	Elektrokaustika chor.tk.kože a podk, veľkoploš:noha(chod)	5v451.c	Dočas.pokryt.mäkk.tk.xenog.kož.náhr, malopl:inguin., genit.o.
5v444.x	Elektrokaustika chor.tk.kože a podkož, veľkoploš:ostat.	5v451.d	Dočas.pokrytie mäkk.tk.xenogén.kož.náhr, malopl:glut.obl
5v445.0	Laser.Th chor.tk.kože a podkož, veľkoploš:pery	5v451.e↔	Doč.pokrytie mäkk.tk.xenogén.kož.náhr, malopl:steh,koleno
5v445.4	Laser.Th chor.tk.kože a podkož, veľkoploš:ostat.č.hlavy	5v451.f↔	Dočas.pokrytie mäkk.tk.xenogén.kož.náhr, malopl:predkol
5v445.5	Laser.Th chor.tk.kože a podkožia, veľkoploš:krk	5v451.g↔	Dočas.pokrytie mäkk.tk.xenogén.kož.náhr, malopl:noha
5v445.6↔	Laser.Th chor.tk.kože a podkož, veľkoploš:rameno, axila	5v451.x↔	Dočas.pokrytie mäkk.tk.xenogén.kož.náhr, malopl:ostat.
5v445.7↔	Laser.Th chor.tk.kože a podkož, veľkoploš:ram. a lakeť	5v452.0	Dočas.pokrytie mäkk.tk.aloplast.mať, malopl:pery
5v445.8↔	Laser.Th chor.tk.kože a podkož, veľkoploš:predlakt.	5v452.4	Dočas.pokrytie mäkk.tk.aloplast.mať, malopl:ostat.č.hlavy

5v452.5	Dočas.pokrytie mäkk.tk.aloplast.mat,malopl:krk	5v456.f↔	Dočas.pokrytie mäkk.tk.xenogén.kož.náhr,velkopl:predkol
5v452.6↔	Dočas.pokrytie mäkk.tk.aloplast.mat,malopl:rameno,axila	5v456.g↔	Dočas.pokrytie mäkk.tk.xenogén.kož.náhr,velkopl:noha
5v452.7↔	Dočas.pokrytie mäkk.tk.aloplast.mat,malopl:ram,lakeť	5v456.x↔	Dočas.pokrytie mäkk.tk.xenogén.kož.náhr,velkopl:ostat.
5v452.8↔	Dočas.pokrytie mäkk.tk.aloplast.mat,malopl:predlaktie	5v457.0	Dočas.pokrytie mäkk.tk.aloplast.mat,velkopl:pery
5v452.9↔	Dočas.pokrytie mäkk.tk.aloplast.mat,malopl:ruka	5v457.4	Dočas.pokrytie mäkk.tk.aloplast.mat,velkopl:ost.č.hlavy
5v452.a	Dočas.pokrytie mäkk.tk.aloplast.mat,malopl:hруд.st,chrbát	5v457.5	Dočas.pokrytie mäkk.tk.aloplast.mat,velkopl:krk
5v452.b	Dočas.pokrytie mäkk.tk.aloplast.mat,malopl:bruš.obl	5v457.6↔	Dočas.pokrytie mäkk.tk.aloplast.mat,velkopl:ram,axila
5v452.c	Dočas.pokrytie mäkk.tk.aloplast.mat,malopl:inguin,genit.obl	5v457.7↔	Dočas.pokrytie mäkk.tk.aloplast.mat,velkopl:ram,lakeť
5v452.d	Dočas.pokrytie mäkk.tk.aloplast.mat,malopl:glut.obl	5v457.8↔	Dočas.pokrytie mäkk.tk.aloplast.mat,velkopl:predlaktie
5v452.e↔	Dočas.pokrytie mäkk.tk.aloplast.mat,malopl:stehno,koleno	5v457.9↔	Dočas.pokrytie mäkk.tk.aloplast.mat,velkopl:ost.č.ruka
5v452.f↔	Dočas.pokrytie mäkk.tk.aloplast.mat,malopl:predkolenie	5v457.a	Dočas.pokrytie mäkk.tk.aloplast.mat,velkopl:hруд.st.,chrbát
5v452.g↔	Dočas.pokrytie mäkk.tk.aloplast.mat,malopl:noha(chod)	5v457.b	Dočas.pokrytie mäkk.tk.aloplast.mat,velkopl:bruš.obl
5v452.x↔	Dočas.pokrytie mäkk.tk.aloplast.materiálom,malopl:ostat.	5v457.c	Dočas.pokrytie mäkk.tk.aloplast.mat,velkopl:inguin,genit.o
5v453.0	Dočas.pokrytie mäkk.tk.kultúra.keratinocyt,malopl:pery	5v457.d	Dočas.pokrytie mäkk.tk.aloplast.mat,velkopl:glut.obl
5v453.4	Dočas.pokrytie mäkk.tk.kultúra.keratinocyt,malopl:ost.č.hlavy	5v457.e↔	Dočas.pokrytie mäkk.tk.aloplast.mat,velkopl:stehno,koleno
5v453.5	Dočas.pokrytie mäkk.tk.kultúra.keratinocyt,malopl:krk	5v457.f↔	Dočas.pokrytie mäkk.tk.aloplast.mat,velkopl:predkolenie
5v453.6↔	Dočas.pokrytie mäkk.tk.kultúra.keratinocyt,malopl:ram,axila	5v457.g↔	Dočas.pokrytie mäkk.tk.aloplast.mat,velkopl:ostat.
5v453.7↔	Dočas.pokrytie mäkk.tk.kultúra.keratinocyt,malopl:ram,lakeť	5v457.x↔	Dočas.pokrytie mäkk.tk.kultúrami keratinocyt,velkopl:pery
5v453.8↔	Dočas.pokrytie mäkk.tk.kultúra.keratinocyt,malopl:predlakt	5v458.0	Dočas.pokrytie mäkk.tk.kultúrami keratinocyt,velkopl:ost.č.hlavy
5v453.9↔	Dočas.pokrytie mäkk.tk.kultúra.keratinocyt,malopl:ruka	5v458.4	Dočas.pokrytie mäkk.tk.kultúrami keratinocyt,velkopl:krk
5v453.a	Dočas.pokrytie mäkk.tk.kultúrami keratinocyt,malopl:hr.st.,chrb.	5v458.5	Dočas.pokrytie mäkk.tk.kultúrami keratinocyt,velkopl:ram,axila
5v453.b	Dočas.pokrytie mäkk.tk.kultúra.keratinocyt,malopl:bruš.obl	5v458.6↔	Dočas.pokrytie mäkk.tk.kultúrami keratinocyt,velkopl:ram,lakeť
5v453.c	Dočas.pokrytie mäkk.tk.kultúra.keratinocyt,malopl:ing,genit.o	5v458.7↔	Dočas.pokrytie mäkk.tk.kultúrami keratinocyt,velkopl:predlaktie
5v453.d	Dočas.pokrytie mäkk.tk.kultúra.keratinocyt,malopl:glut.obl	5v458.8↔	Dočas.pokrytie mäkk.tk.kultúrami keratinocyt,velkopl:ruka
5v453.e↔	Dočas.pokrytie mäkk.tk.kultúra.keratinocyt,malopl:stehno,kol	5v458.9↔	Dočas.pokrytie mäkk.tk.kultúra.keratinocyt,velkopl:hруд.st,chrb
5v453.f↔	Dočas.pokrytie mäkk.tk.kultúra.keratinocyt,malopl:predkol	5v458.a	Dočas.pokrytie mäkk.tk.kultúra.keratinocyt,velkopl:bruš.obl
5v453.g↔	Dočas.pokrytie mäkk.tk.kultúra.keratinocyt,malopl:noha	5v458.b	Dočas.pokrytie mäkk.tk.kultúra.keratinocyt,velkopl:ingui,genit.o
5v453.x↔	Dočas.pokrytie mäkk.tk.kultúrami keratinocyt,malopl:ostat.	5v458.c	Dočas.pokrytie mäkk.tk.kultúra.keratinocyt,velkopl:glut.obl
5v454.0	Dočas.pokrytie mäkk.tk.viacer.postupmi,malopl:pery	5v458.d	Dočas.pokrytie mäkk.tk.kultúra.keratinocyt,velkopl:stehno,kol
5v454.4	Dočas.pokrytie mäkk.tk.viacer.postupmi,malopl:ost.č.hlavy	5v458.e↔	Dočas.pokrytie mäkk.tk.kultúrami keratinocyt,velkopl:predkol
5v454.5	Dočas.pokrytie mäkk.tk.viacer.postupmi,malopl:krk	5v458.f↔	Dočas.pokrytie mäkk.tk.kultúrami keratinocyt,velkopl:noha
5v454.6↔	Dočas.pokrytie mäkk.tk.viacer.postupmi,malopl:ram,axila	5v458.g↔	Dočas.pokrytie mäkk.tk.kultúrami keratinocyt,velkopl:ostat.
5v454.7↔	Dočas.pokrytie mäkk.tk.viacer.postupmi,malopl:ram,lakeť	5v458.x↔	Dočas.pokrytie mäkk.tk.viacer.postupmi,velkopl:pery
5v454.8↔	Dočas.pokrytie mäkk.tk.viacer.postupmi,malopl:predlaktie	5v459.4	Dočas.pokrytie mäkk.tk.viacer.postupmi,velkopl:ost.č.hlavy
5v454.9↔	Dočas.pokrytie mäkk.tk.viacer.postupmi,malopl:ruka	5v459.5	Dočas.pokrytie mäkk.tk.viacer.postupmi,velkopl:krk
5v454.a	Dočas.pokrytie mäkk.tk.viacer.postupmi,malopl:hруд.st,chrbát	5v459.6↔	Dočas.pokrytie mäkk.tk.viacer.postupmi,velkopl:ram,axila
5v454.b	Dočas.pokrytie mäkk.tk.viacer.postupmi,malopl:bruš.obl	5v459.7↔	Dočas.pokrytie mäkk.tk.viacer.postupmi,velkopl:ram,lakeť
5v454.c	Dočas.pokrytie mäkk.tk.viacer.postupmi,malopl:inguin,genit.o	5v459.8↔	Dočas.pokrytie mäkk.tk.viacer.postupmi,velkopl:predlaktie
5v454.d	Dočas.pokrytie mäkk.tk.viacer.postupmi,malopl:glut.obl	5v459.9↔	Dočas.pokrytie mäkk.tk.viacer.postupmi,velkopl:ruka
5v454.e↔	Dočas.pokrytie mäkk.tk.viacer.postupmi,malopl:stehno,koleno	5v459.a	Dočas.pokrytie mäkk.tk.viacer.postupmi,velkopl:hруд.st.,chrb.
5v454.f↔	Dočas.pokrytie mäkk.tk.viacer.postupmi,malopl:predkolenie	5v459.b	Dočas.pokrytie mäkk.tk.viacer.postupmi,velkopl:bruš.obl
5v454.g↔	Dočas.pokrytie mäkk.tk.viacer.postupmi,malopl:noha(chod)	5v459.c	Dočas.pokrytie mäkk.tk.viacer.postupmi,velkopl:ing,genitál.o
5v454.x↔	Dočas.pokrytie mäkk.tk.viacer.postupmi,malopl:ostat.	5v459.d	Dočas.pokrytie mäkk.tk.viacer.postupmi,velkopl:glut.obl
5v455.0	Dočas.pokrytie mäkk.tk.alogén.transpl.kože,velkopl:pery	5v459.e↔	Dočas.pokrytie mäkk.tk.viacer.postupmi,velkopl:stehno,koleno
5v455.4	Dočas.pokrytie mäkk.tk.alogén.transpl.kože,velkopl:ost.č.hlavy	5v459.f↔	Dočas.pokrytie mäkk.tk.viacer.postupmi,velkopl:predkol
5v455.5	Dočas.pokrytie mäkk.tk.alogén.transpl.kože,velkopl:krk	5v459.g↔	Dočas.pokrytie mäkk.tk.viacer.postupmi,velkopl:noha
5v455.6↔	Dočas.pokrytie mäkk.tk.alogén.transpl.kože,velkopl:ram,axila	5v459.x↔	Dočas.pokrytie mäkk.tk.viacer.postupmi,velkopl:ostat.
5v455.7↔	Dočas.pokrytie mäkk.tk.alogén.transpl.kože,velkopl:ram,lakeť	5v45a.1	Zaved/vým.1syst.pre váku.tesn.hlb.siah.subf.ku kost',kĺb.konč.
5v455.8↔	Dočas.pokrytie mäkk.tk.alogén.transpl.kože,velkopl:predlaktie	5v45a.2	Zav/vým.1syst.pre vákuov.tesn.hlb.siah.k hруд,mediast,ster
5v455.9↔	Dočas.pokrytie mäkk.tk.alogén.transpl.kože,velkopl:ruka	5v45a.3	Zavedenie/vým.1syst.pre vákuové tesnenie na otv.bruš.obl
5v455.a	Dočas.pokrytie mäkk.tk.alogén.transpl.kože,velkopl:hr.st.,chrb.	5v45a.4	Zavedenie/vým.1syst.pre vákuové tesnenie,endorektál.
5v455.b	Dočas.pokrytie mäkk.tk.alogén.transpl.kože,velkopl:bruš.obl	5v45a.x	Zavedenie/vým.1syst.pre vákuové tesnenie,ostat.
5v455.c	Dočas.pokrytie mäkk.tk.alogén.transpl.kože,velkopl:ing,genit.o	5v45x.x↔	Dočasné pokrytie mäkkých tkanív, ostatné
5v455.d	Dočas.pokrytie mäkk.tk.alogén.transpl.kože,velkopl:glut.obl	5v460.0↔	Korekt.syndakt/polydkt.prstu ru:prehlb.in.dig.štrb.posuv.plast
5v455.e↔	Dočas.pokrytie mäkk.tk.alogén.transpl.kože,velkopl:stehno,kol	5v460.x↔	Korekt.synd./polydykt.prstu ruky:prehlb.interdig.štrb.ostat.
5v455.f↔	Dočas.pokrytie mäkk.tk.alogén.transpl.kože,velkopl:predkol	5v461.0↔	Separácia parciálnej syndaktylie prstu ruky plastikou
5v455.g↔	Dočas.pokrytie mäkk.tk.alogén.transpl.kože,velkopl:noha	5v461.x↔	Iná separácia parciálnej syndaktylie prstu ruky
5v455.x↔	Dočas.pokrytie mäkk.tk.alogén.transpláciou kože,velkopl:ost	5v462.0↔	Separácia kompletnej syndaktylie prstu ruky s plastikou
5v456.0	Dočas.pokrytie mäkk.tk.xenogén.kož.náhr,velkopl:pery	5v462.1↔	Separ.kompl.syndakt.prstu ruky s rekonšt.kolaterál.vázov
5v456.4	Dočas.pokrytie mäkk.tk.xenogén.kož.náhr,velkopl:ost.č.hlavy	5v462.x↔	Separácia kompletnej syndaktylie prstu ruky, ostatné
5v456.5	Dočas.pokrytie mäkk.tk.xenogén.kož.náhr,velkopl:krk	5v463↔	Čiastočná resekcia zdvojenej časti prstu ruky
5v456.6↔	Dočas.pokrytie mäkk.tk.xenogén.kož.náhr,velkopl:ram,axila	5v464.0↔	Resekcia zdvojenej časti prstu ruky bez rekonštrukcie kĺbu
5v456.7↔	Dočas.pokrytie mäkk.tk.xenogén.kož.náhr,velkopl:ram,lakeť	5v464.1↔	Resekcia zdvojenej časti prstu ruky s rekonštrukciou kĺbu
5v456.8↔	Dočas.pokrytie mäkk.tk.xenogén.kož.náhr,velkopl:predlaktie	5v465↔	Korektúra polysyndakt.prstu ruky podľa Bilhaut a Cloquet
5v456.9↔	Dočas.pokrytie mäkk.tk.xenogén.kož.náhr,velkopl:ruka	5v46x↔	Korektúra syndaktylie/polydaktylie prstu ruky,ost.
5v456.a	Dočas.pokrytie mäkk.tk.xenogén.kož.náhr,velkopl:hr.st,chrb.	5v470↔	Separácia parciálnej syndaktylie prstu nohy
5v456.b	Dočas.pokrytie mäkk.tk.xenogén.kož.náhr,velkopl:bruš.obl	5v471↔	Separácia kompletnej syndaktylie prstu nohy
5v456.c	Dočas.pokrytie mäkk.tk.xenogén.kož.náhr,velkopl:ingui,genit.o	5v472↔	Čiastočná resekcia zdvojenej časti prstu nohy
5v456.d	Dočas.pokrytie mäkk.tk.xenogén.kož.náhr,velkopl:glut.obl	5v473↔	Resekcia zdvojenej časti prstu nohy
5v456.e↔	Dočas.pokrytie mäkk.tk.xenogén.kož.náhr,velkopl:stehno,koleno		

5v47x↔	Korektúra syndaktýlie/polydaktýlie prstu nohy,ost.	5v512.3↔	Epifasciál.nekrozektóm.kože a podk.-popál,polept:oč.viečko
5v500.5	Escharotómia kože a podk.pri popál.a polept:krk	5v512.4	Epifasciál.nekrozekt.k.a podk.-popál,polept:č.hlavý mimo vlas
5v500.6↔	Escharot.k. a podk.pri popál.a polept:ram,axila	5v512.5	Epifasciál.nekrozektómia.k.a podk.-pop.a polept:krk
5v500.7↔	Escharotómia.k.a podkož.pri popál.a polept:ram,lakeť	5v512.6↔	Epifasciál.nekrozektóm.kože a podk.-popál,polept:ram,axila
5v500.8↔	Escharotómia kože a podk.pri popál.a polept:predlaktie	5v512.7↔	Epifasciál.nekrozektóm.kože a podk.-popál,polept:ram,lakeť
5v500.9↔	Escharotómia kože a podkožia pri popál.a polept:ruka	5v512.8↔	Epifasciál.nekrozektóm.kože a podk.-popál,polept:predlakt
5v500.a	Escharotómia kože a podkož.pri popál.a polept:hруд.steny	5v512.9↔	Epifasciál.nekrozektóm.kože a podkožia-popál,polept:ruka
5v500.b	Escharotómia kože a podk.pri popál.a polept:bruš.o	5v512.a	Epifasciál.nekrozektóm.kože a podk.-popál,polept:hруд.stena
5v500.e↔	Escharotómia kože a podkož.pri popál.a polept:stehno,koleno	5v512.b	Epifasciál.nekrozektóm.kože a podk.-popál,polept:bruš.o
5v500.f↔	Escharotómia kože a podk.pri popál.a polept:predkol	5v512.c	Epifasciál.nekrozektóm.k.a podk.-popál,polept:inguin.genit.o
5v500.g↔	Escharotómia kože a podk.pri popál.a polept:noha	5v512.d	Epifasciál.nekrozektóm.kože a podk.-popál,polept:gluteál.o
5v500.j	Escharotómia kože a podk.pri popál.a polept:chrbát	5v512.e↔	Epifasciál.nekrozektóm.kože a podk.-popál,polept:stehno,kol
5v501.5	Fasciotómia kože a podk.pri popál.a polept:krk	5v512.f↔	Epifasciál.nekrozektóm.kože a podk.-popál,polept:predkol
5v501.6↔	Fasciotómia kože a podk.pri popál.a polept:rameno,axila	5v512.g↔	Epifasciál.nekrozektóm.kože a podk.-popál,polept:noha
5v501.7↔	Fasciotómia kože a podk.pri popál.a polept:ram,lakeť	5v512.h	Epifasciál.nekrozektóm.k.a podk.-popál,polept:vlas.č.kože hlavy
5v501.8↔	Fasciotómia kože a podk.pri popál.a polept:predlakt	5v512.j	Epifasciál.nekrozektóm.kože a podk.-popál,polept:chrbát
5v501.9↔	Fasciotómia kože a podk.pri popál.a polept:ruka	5v512.k	Epifasciál.nekrozektóm.kože a podk.-popál,polept:skrótum
5v501.a	Fasciotómia kože a podk.pri popál.a polept:hруд.st.	5v512.m	Epifasciál.nekrozektóm.kože a podk.-popál,polept:črev.obl
5v501.b	Fasciotómia kože a podk.pri popál.a polept:bruš.obl.	5v512.x	Epifasciál.nekrozektómia.k.a podk.-pop.a polept:ost
5v501.e↔	Fasciotómia kože a podk.pri popál.a polept:stehno,koleno	5v513.0	Tangenciál.excizia kože a podkožia-popál,polept:pery
5v501.f↔	Fasciotómia kože a podk.pri popál.a polept:predkol.	5v513.1	Tangenciál.excizia kože a podkož- popál,polept:nos
5v501.g↔	Fasciotómia kože a podk.pri popál.a polept:noha	5v513.2↔	Tangenciál.excizia kože a podkož- popál,polept:ucho
5v501.j	Fasciotómia kože a podk.pri popál.a polept:chrbát	5v513.3↔	Tangenciál.exciz.kože a podkož-pri popál,polept:oč.viečko
5v502.5	Escharotóm.s fasciotóm.kože a podk.pri popál.a polept:krk	5v513.4	Tangenciál.exciz.k.a podkož-pop,polept:č.hlavý mimo vlas.č.
5v502.6↔	Escharotóm.s fasciotóm.k.a podk.pri popál,polept:ram,axila	5v513.5	Tangenciál.excizia kože a podkož- popál,polept:krk
5v502.7↔	Escharotóm.s fasciot.kože a podk.pri popál,polept:ram,lak	5v513.6↔	Tangenciál.excizia kože a podkož- popál,polept:ram,axila
5v502.8↔	Escharotóm.s fasciotóm.kože a podk.pri popál,polept:predlakt	5v513.7↔	Tangenciál.exc.kože a podkož-pri popál,polept:rameno,lakeť
5v502.9↔	Escharotómia.s fasciotóm.kože a podk.pri popál,polept:ruka	5v513.8↔	Tangenciál.excizia kože a podkož- popál,polept:predlakt
5v502.a	Escharotóm.s fasciotóm.kože a podk.pri popál,polept:hруд.st	5v513.9↔	Tangenciál.excizia kože a podkož-pri popál,polept:ruka
5v502.b	Escharot.s fasciotómiu kože a podk.pri popál,polept:bruš.o	5v513.a	Tangenciál.excizia kože a podkož- popál,polept:hруд.st.
5v502.c	Escharotóm.s fasciotóm.k.a podk.pri popál,polept:stehno,kol	5v513.b	Tangenciál.excizia kože a podkož- popál,polept:bruš.obl.
5v502.e↔	Escharotóm.s fasciotóm.k.a podk.pri popál,polept:predkol	5v513.c	Tangenciál.exciz.k.a podkož-pri pop.a polept:ingv.genitál.o
5v502.f↔	Escharotóm.s fasciotóm.k.a podk.pri popál,polept:noha	5v513.d	Tangenciál.excizia kože a podkož- popál,polept:glut.obl.
5v502.g↔	Escharotóm.s fasciotóm.kože a podk.pri popál,polept:chrbát	5v513.e↔	Tangenciál.excizia kože a podkož- popál,polept:steh,koleno
5v503.6↔	Escharot.k.a podk-pop,polept.s dekompres.perif.n:ram,axila	5v513.f↔	Tangenciál.excizia kože a podkož- popál,polept:predkol
5v503.7↔	Escharotóm.k.a podk.-pop.polept.s dekompres.perif.n:ram,lak	5v513.g↔	Tangenciál.excizia kože a podkož- popál,polept:noha
5v503.8↔	Escharotóm.kože a podk-pop,polept.s dekompr.perif.n:predlak	5v513.h	Tangenciál.excizia kože a podkož- popál,polept:vlas.č.hlavý
5v503.9↔	Escharotómia kože a podk-pop,polept.s dekompr.perif.n:ruka	5v513.j	Tangenc.excizia.k.a podkož-pri pop.a polept:chrbát
5v503.c	Escharot.k.a podk-pop,polept.s dekompres.perif.n:ing.genitál	5v513.k	Tangenciál.excizia kože a podkož- popál,polept:skrótum
5v503.e↔	Escharotóm.k.a podk-pop,polept.s dekompres.perif.n:steh,kol	5v513.m	Tangenciál.excizia kože a podkož- popál,polept:hrádza
5v503.f↔	Escharotóm.k.a podk-pop,polept.s dekompres.perif.n:predkol	5v513.x	Tangenciál.excizia kože a podkož- popál,polept:ost
5v503.g↔	Escharot.kože a podk.-popál,polept.s dekompres.perif.n:noha	5v514.0	Laser.deštrukcia chor.tk.kože a podk.-popál,polept:pery
5v503.k	Escharotóm.k.a podk-pop,polept.s dekompres.perif.n:skrótum	5v514.1	Laser.deštrukcia chor.tk.kože a podk.-popál,polept:nos
5v503.m	Escharotóm.k.a podk-pop,polept.s dekompres.perif.n:črevo	5v514.2↔	Laser.deštrukcia chor.tk.kože a podk.-popál,polept:ucho
5v50x.x	Ostat.incie kože a podkožia pri popál.a poleptaniach	5v514.3↔	Laser.deštrukcia chor.tk.kože a podk.-popál,polept:oč.viečko
5v511.0	Dermabázia kože a podkož.-popál.a polept:pery	5v514.4	Laser.deštr.ch.tk.k.a podk-pop.a polep:č.hlavý mimo vlas.č.
5v511.1	Dermabrázia kože a podkož.-popál.a polept:nos	5v514.5	Laser.deštrukcia chor.tk.kože a podk.-popál,polept:krk
5v511.2↔	Dermabrázia kože a podkož.-popál.a polept:ucho	5v514.6↔	Laser.deštrukcia chor.tk.kože a podk.-popál,polept:ram,axila
5v511.3↔	Dermabrázia kože a podkož.-popál.a polept:oč.viečko	5v514.7↔	Laser.deštrukcia chor.tk.kože a podk.-popál,polept:ram,lakeť
5v511.4	Dermabrázia kože a podkož.-popál.a polept:č.hlavý mimo vlas	5v514.8↔	Laser.deštrukcia chor.tk.kože a podk.-popál,polept:predlakt
5v511.5	Dermabrázia kože a podkož.-popál.a polept:krk	5v514.9↔	Laser.deštrukcia chor.tk.kože a podk.-popál,polept:ruka
5v511.6↔	Dermabrázia kože a podkož.-popál.a polept:ram,axila	5v514.a	Laser.deštrukcia chor.tk.kože a podk.-popál,polept:hруд.st.
5v511.7↔	Dermabrázia kože a podkož.-popál.a polept:ram,lakeť	5v514.b	Laser.deštrukcia chor.tk.kože a podk.-popál,polept:bruš.obl.
5v511.8↔	Dermabrázia kože a podkož.-popál.a polept:predlakt	5v514.c	Laser.deštruk.ch.tk.k.a podk-pop.a polep:ingui,genit.obl.
5v511.9↔	Dermabrázia kože a podkož.-popál.a polept:ruka	5v514.d	Laser.deštrukcia chor.tk.kože a podk.-popál,polept:gluteál.obl.
5v511.a	Dermabrázia kože a podkož.-popál.a polept:hруд.stena	5v514.e↔	Laser.deštrukcia chor.tk.kože a podk.-popál,polept:stehno,kol
5v511.b	Dermabrázia kože a podkož.-popál.a polept:bruš.obl	5v514.f↔	Laser.deštrukcia chor.tk.kože a podk.-popál,polept:predkol
5v511.c	Dermabrázia kože a podkož.-popál.a polept:inguin.genit.o	5v514.g↔	Laser.deštrukcia chor.tk.kože a podk.-popál,polept:noha
5v511.d	Dermabrázia kože a podkož.-popál.a polept:gluteál.o	5v514.h	Laser.deštrukcia chor.tk.kože a podk.-popál,polept:vlas.č.hlavý
5v511.e↔	Dermabrázia kože a podkož.-popál.a polept:stehno,koleno	5v514.j	Laser.deštrukcia chor.tk.kože a podk.-popál,polept:chrbát
5v511.f↔	Dermabrázia kože a podkož.-popál.a polept:predkol	5v514.k	Laser.deštrukcia chor.tk.kože a podk.-popál,polept:skrótum
5v511.g↔	Dermabrázia kože a podkož.-popál.a polept:noha	5v520	Debridem.rany svalu pri popál.a poleptaniach
5v511.h	Dermabrázia kože a podkož.-popál.a polept:vlas.č.kože hlavy	5v521	Debridement rany šľachy pri popál.a polept.
5v511.j	Dermabrázia kože a podkož.-popál.a polept:chrbát	5v522	Debridement rany fascie pri popál.a polept.
5v511.k	Dermabrázia kože a podkož.-popál.a polept:skrótum	5v523	Debridem.rany mäkk.č.presah.sval,šf.a fascie pri popál,polep
5v511.m	Dermabrázia kože a podkož.-popál.a polept:obl.hrádza	5v52x	Debridement rany svalu,šf.a fascie pri popál,polept:ost.
5v511.x	Dermabrázia kože a podkož.-popál.a polept:ostatné	5v530.0	Dočas.pokr.mäkk.č.- popál,polept:alogén.TX kože,mploš:pery
5v512.0	Epifasciál.nekrozekt.kože a podkož.-popál.a polept:pery	5v530.1	Dočas.pokr.mäkk.č.- popál,polept:alogén.TX kože,mploš:nos
5v512.1	Epifasciál.nekrozektóm.kože a podk.-popál,polept:nos	5v530.2↔	Dočas.pokr.mäkk.č.- popál,polept:alogén.TX kože,mploš:ucho
5v512.2↔	Epifasciál.nekrozektóm.kože a podk.-popál,polept:ucho	5v530.3↔	Doč.pokr.mäkk.č.- pop,polept:alog.transpl.k.,mploš:oč.viečko

5v530.4	Doč.pokr.mäkk.č.-popál,pol:alog.transpl.k.,mploš:os.č.hlavy	5v534.1	Dočas.pokr.mäkk.č.-popál,pol:kombi.viac.postup,mploš:nos
5v530.5	Dočas.pokr.mäkk.č.-popál,polept:alogén.TX kože,mploš:krk	5v534.2↔	Dočas.pokr.mäkk.č.-popál,pol:kombi.viac.postup,mploš:ucho
5v530.6↔	Doč.pokr.mäkk.č.-pop,polept:alogén.TX kože,mploš:ram,axila	5v534.3↔	Doč.pokr.mäkk.č.-pop,pol:kombi.viac.postup,mploš:oč.viečko
5v530.7↔	Doč.pokr.mäkk.č.-pop,polept:alogén.TX kože,mploš:ram,lak	5v534.4	Doč.pokr.mäkk.č.-pop,pol:kombi.viac.postup,mploš:ost.č.hl
5v530.8↔	Doč.pokr.mäkk.č.-popál,polept:alogén.TX kože,mploš:predlakt	5v534.5	Doč.pokryt.mäkk.č.-popál,polept:kombi.viac.postup,mploš:krk
5v530.9↔	Dočas.pokr.mäkk.č.-popál,polept:alogén.TX kože,mploš:ruka	5v534.6↔	Doč.pokr.mäkk.č.-pop,pol:kombi.viac.postup,mploš:ram,axila
5v530.a	Doč.pokr.mäkk.č.-pop,polept:alogén.TX kože,mploš:hruď/hrb	5v534.7↔	Doč.pokr.mäkk.č.-popál,pol:kombi.viac.postup,mploš:ram,lak
5v530.b	Doč.pokr.mäkk.č.-pop,polept:alogén.TX kože,mploš:bruš.o	5v534.8↔	Doč.pokr.mäkk.č.-pop,pol:kombi.viac.postup,mploš:predlakt
5v530.c	Doč.pokr.mäkk.č.-pop,polept:alogén.TX kože,mploš:ing.gen.o	5v534.9↔	Doč.pokr.mäkk.č.-popál,pol:kombi.viac.postup,mploš:ram,lak
5v530.d	Dočas.pokr.mäkk.č.-popál,pol:alogén.TX kože,mploš:glut.o	5v534.a	Doč.pokr.mäkk.č.-pop,pol:kombi.viac.postup,mploš:hruď/hrb
5v530.e↔	Dočas.pokr.mäkk.č.-popál,pol:alogén.TX kože,mploš:stehn,kol	5v534.b	Doč.pokr.mäkk.č.-popál,pol:kombi.viac.postup,mploš:bruš.o
5v530.f↔	Doč.pokr.mäkk.č.-popál,polept:alogén.TX kože,mploš:predkol	5v534.c	Doč.pokr.mäkk.č.-pop,pol:kombi.viac.postup,mploš:ing.gen.o
5v530.g↔	Dočas.pokr.mäkk.č.-popál,polept:alogén.TX kože,mploš:noha	5v534.d	Doč.pokr.mäkk.č.-popál,pol:kombi.viac.postup,mploš:glut.o
5v530.x↔	Doč.pokr.mäkk.č.-popál,polept:alog.transpl.kože,mploš:ost	5v534.e↔	Doč.pokr.mäkk.č.-pop,pol:kombi.viac.postup,mploš:stehn,kol
5v531.0	Doč.pokryt.mäkk.č.-popál,pol:xenogén.kož.nähr.,mploš:pery	5v534.f↔	Doč.pokr.mäkk.č.-popál,pol:kombi.viac.postup,mploš:predkol
5v531.1	Doč.pokryt.mäkk.č.-popál,polept:xenog.kož.nähr.,mploš:nos	5v534.g↔	Dočas.pokr.mäkk.č.-popál,pol:kombi.viac.postup,mploš:noha
5v531.2↔	Doč.pokr.mäkk.č.-popál,pol:xenogén.kož.nähr.,mploš:ucho	5v534.x↔	Dočas.pokryt.mäkk.č.-popál,pol:kombi.viac.postup,mploš:ost
5v531.3↔	Doč.pokr.mäkk.č.-pop,pol:xenogén.kož.nähr.,mploš:oč.viečko	5v535.0	Dočas.pokryt.mäkk.č.-pop,pol:alog.transpl.kože,vploš:pery
5v531.4	Doč.pokr.mäkk.č.-pop,pol:xenog.nähr.k,mploš:č.hlavy m.vlas	5v535.1	Dočas.pokr.mäkk.č.-popál,polept:alog.transpl.kože,vploš:nos
5v531.5	Dočas.pokryt.mäkk.č.-popál,pol:xenogén.kož.nähr.,mploš:krk	5v535.2↔	Dočas.pokr.mäkk.č.-pop,pol:alogén.transpl.kože,vploš:ucho
5v531.6↔	Doč.pokr.mäkk.č.-pop,pol:xenog.kož.nähr.,mploš:ram,axila	5v535.3↔	Dočas.pokr.mäkk.č.-pop,pol:alog.transpl.kože,vploš:oč.viečko
5v531.7↔	Doč.pokr.mäkk.č.-popál,pol:xenogén.kož.nähr.,mploš:ram,lak	5v535.4	Doč.pokr.mäkk.č.-pop,pol:alog.transpl.kože,vploš:os.č.hlavy
5v531.8↔	Doč.pokr.mäkk.č.-popál,pol:xenog.kož.nähr.,mploš:predlakt	5v535.5	Doč.pokr.mäkk.č.-pop,polept:alogén.transpl.kože,vploš:krk
5v531.9↔	Doč.pokryt.mäkk.č.-popál,pol:xenogén.kož.nähr.,mploš:ruka	5v535.6↔	Dočas.pokr.mäkk.č.-pop,pol:alog.transpl.kože,vploš:ram,axila
5v531.a	Dočas.pokr.mäkk.č.-pop,pol:xenog.nähr.k,mploš:hruď/hrb	5v535.7↔	Doč.pokr.mäkk.č.-pop,pol:alog.transpl.kože,vploš:ram,lakeť
5v531.b	Doč.pokr.mäkk.č.-popál,pol:xenog.nähr.k,mploš:bruš.o	5v535.8↔	Dočas.pokr.mäkk.č.-pop,pol:alog.transpl.kože,vploš:predlakt
5v531.c	Doč.pokr.mäkk.č.-popál,pol:xenogén.kož.nähr.,mploš:ing.gen	5v535.9↔	Dočas.pokryt.mäkk.č.-popál,pol:alog.transpl.kože,vploš:ruka
5v531.d	Doč.pokr.mäkk.č.-popál,pol:xenogén.kož.nähr.,mploš:glut.o	5v535.a	Doč.pokr.mäkk.č.-pop,pol:alog.transpl.kože,vploš:hruď/hrb
5v531.e↔	Doč.pokr.mäkk.č.-popál,pol:xenog.kož.nähr.,mploš:stehn,kol	5v535.b	Dočas.pokr.mäkk.č.-pop,pol:alog.transpl.kože,vploš:bruš.o
5v531.f↔	Doč.pokr.mäkk.č.-popál,pol:xenogén.kož.nähr.,mploš:predkol	5v535.c	Doč.pokr.mäkk.č.-pop,pol:alog.transpl.kože,vploš:ing.genit.o
5v531.g↔	Doč.pokryt.mäkk.č.-popál,pol:xenogén.kož.nähr.,mploš:noha	5v535.d	Dočas.pokr.mäkk.č.-pop,pol:alog.transpl.kože,vploš:glut.o
5v531.h	Doč.pokr.mäkk.č.-popál,pol:xenog.kož.nähr.,mploš:vlas.č.hl	5v535.e↔	Dočas.pokr.mäkk.č.-pop,pol:alog.transpl.kože,vploš:st.a.kol
5v531.x	Dočas.pokryt.mäkk.č.-popál,polept:xenog.nähr.k,mploš:,ost	5v535.f↔	Dočas.pokr.mäkk.č.-pop,pol:alog.transpl.kože,vploš:predkol
5v532.0	Dočas.pokryt.mäkk.č.-popál,polept:aloplast.mat,mploš:pery	5v535.g↔	Dočas.pokr.mäkk.č.-pop,pol:alogén.transpl.kože,vploš:noha
5v532.1	Dočas.pokryt.mäkk.č.-popál,polept:aloplast.mat,mploš:nos	5v535.x↔	Dočas.pokr.mäkk.č.-pop,pol:alog.transpl.kože,vploš:ost
5v532.2↔	Dočas.pokryt.mäkk.č.-popál,polept:aloplast.mat,mploš:ucho	5v536.0	Dočas.pokryt.mäkk.č.-popál,pol:xenog.kož.nähr.,vloš:pery
5v532.3↔	Doč.pokryt.mäkk.č.-pop,polept:aloplast.mat,mploš:oč.viečko	5v536.1	Dočas.pokr.mäkk.č.-popál,pol:xenogén.kož.nähr.,vloš:nos
5v532.4	Doč.pokryt.mäkk.č.-pop,polept:aloplast.mat,mploš:os.č.hlavy	5v536.2↔	Doč.pokr.mäkk.č.-popál,pol:xenog.kož.náhradou,vploš:ucho
5v532.5	Dočas.pokryt.mäkk.č.-popál,polept:aloplast.mat,mploš:krk	5v536.3↔	Doč.pokr.mäkk.č.-popál,pol:xenogén.kož.nähr.,vloš:oč.viečko
5v532.6↔	Doč.pokryt.mäkk.č.-pop,polept:aloplast.mat,mploš:ram,axila	5v536.4	Doč.pokr.mäkk.č.-popál,pol:xenog.kož.nähr.,vloš:os.č.hlavy
5v532.7↔	Doč.pokryt.mäkk.č.-pop,polept:aloplast.mat,mploš:ram,lak	5v536.5	Dočas.pokryt.mäkk.č.-popál,polept:xenog.kož.nähr.,vloš:krk
5v532.8↔	Doč.pokryt.mäkk.č.-pop,polept:aloplast.mat,mploš:predlakt	5v536.6↔	Doč.pokr.mäkk.č.-popál,pol:xenog.kož.nähr.,vloš:ram,axila
5v532.9↔	Dočas.pokryt.mäkk.č.-pop,polept:aloplast.mat,mploš:ruka	5v536.7↔	Doč.pokr.mäkk.č.-popál,pol:xenog.kož.nähr.,vloš:ram,lakeť
5v532.a	Doč.pokryt.mäkk.č.-pop,polept:aloplast.mat,mploš:hruď/hrb	5v536.8↔	Doč.pokr.mäkk.č.-popál,pol:xenogén.kož.nähr.,vloš:predlakt
5v532.b	Dočas.pokryt.mäkk.č.-pop,polept:aloplast.mat,mploš:bruš.o	5v536.9↔	Dočas.pokr.mäkk.č.-popál,pol:xenog.kož.nähr.,vloš:ruka
5v532.c	Doč.pokryt.mäkk.č.-pop,polept:aloplast.mat,mploš:ing.gen.o	5v536.a	Doč.pokr.mäkk.č.-popál,pol:xenog.kož.nähr.,vloš:hruď/hrb
5v532.d	Dočas.pokryt.mäkk.č.-pop,polept:aloplast.mat,mploš:glut.o	5v536.b	Doč.pokr.mäkk.č.-popál,pol:xenog.kož.nähr.,vloš:bruš.o
5v532.e↔	Doč.pokryt.mäkk.č.-pop,polept:aloplast.mat,mploš:stehn,kol	5v536.c	Doč.pokr.mäkk.č.-pop,pol:xenog.kož.nähr.,vloš:inguin.gen.o
5v532.f↔	Dočas.pokryt.mäkk.č.-pop,polept:aloplast.mat,mploš:predkol	5v536.d	Dočas.pokr.mäkk.č.-popál,pol:xenog.kož.nähr.,vloš:glut.o
5v532.g↔	Dočas.pokryt.mäkk.č.-popál,polept:aloplast.mat,mploš:noha	5v536.e↔	Doč.pokr.mäkk.č.-popál,pol:xenog.kož.nähr.,vloš:stehn,kol
5v532.x↔	Dočas.pokryt.mäkk.č.-pop,polept:aloplast.mat,mploš:ost	5v536.f↔	Dočas.pokryt.mäkk.č.-popál,pol:xenog.kož.nähr.,vloš:predkol
5v533.0	Dočas.pokr.mäkk.č.-pop,pol:kultúra.keratinoc,mploš:pery	5v536.g↔	Dočas.pokryt.mäkk.č.-popál,pol:xenog.kož.nähr.,vloš:noha
5v533.1	Dočas.pokr.mäkk.č.-pop,pol:kultúra.keratinoc,mploš:nos	5v536.x↔	Dočas.pokryt.mäkk.č.-popál,pol:xenogén.kož.nähr.,vloš:ost
5v533.2↔	Dočas.pokr.mäkk.č.-pop,pol:kultúra.keratinoc,mploš:ucho	5v537.0	Dočas.pokryt.mäkk.č.-popál,pol:aloplast.mat.,vloš:pery
5v533.3↔	Doč.pokr.mäkk.č.-pop,pol:kultúra.keratinoc,mploš:oč.viečko	5v537.1	Dočas.pokryt.mäkk.č.-popál,pol:aloplast.mat.,vloš:nos
5v533.4	Doč.pokr.mäkk.č.-pop,pol:kult.keratinoc,mploš:ost.č.hlavy	5v537.2↔	Dočas.pokryt.mäkk.č.-popál,pol:aloplast.mat.,vloš:ucho
5v533.5	Dočas.pokr.mäkk.č.-popál,polept:kultúra.keratinoc,mploš:krk	5v537.3↔	Dočas.pokryt.mäkk.č.-popál,pol:aloplast.mat.,vloš:oč.viečko
5v533.6↔	Doč.pokr.mäkk.č.-pop,pol:kult.keratinoc,mploš:ram,axila	5v537.4	Dočas.pokr.mäkk.č.-popál,pol:aloplast.mat.,vloš:os.č.hlavy
5v533.7↔	Doč.pokr.mäkk.č.-pop,pol:kultúra.keratinoc,mploš:ram,lak	5v537.5	Dočas.pokryt.mäkk.č.-popál,polept:aloplast.mat.,vloš:krk
5v533.8↔	Dočas.pokr.mäkk.č.-pop,pol:kultúra.keratinoc,mploš:predlakt	5v537.6↔	Dočas.pokr.mäkk.č.-popál,pol:aloplast.mat.,vloš:ram,axila
5v533.9↔	Dočas.pokr.mäkk.č.-pop,pol:kultúra.keratinoc,mploš:ruka	5v537.7↔	Dočas.pokr.mäkk.č.-popál,pol:aloplast.mat.,vloš:ram,lak
5v533.a	Doč.pokr.mäkk.č.-pop,pol:kultúra.keratinoc,mploš:hruď/hrb	5v537.8↔	Dočas.pokr.mäkk.č.-popál,pol:aloplast.mat.,vloš:predlakt
5v533.b	Dočas.pokr.mäkk.č.-pop,pol:kultúra.keratinoc,mploš:bruš.o	5v537.9↔	Dočas.pokr.mäkk.č.-popál,pol:aloplast.mat.,vloš:ruka
5v533.c	Doč.pokr.mäkk.č.-pop,pol:kultúra.keratinoc,mploš:ing.gen.o	5v537.a	Dočas.pokr.mäkk.č.-popál,pol:aloplast.mat.,vloš:hruď/hrb
5v533.d	Dočas.pokr.mäkk.č.-pop,pol:kultúra.keratinoc,mploš:glut.o	5v537.b	Dočas.pokr.mäkk.č.-popál,pol:aloplast.mat.,vloš:bruš.o
5v533.e↔	Doč.pokr.mäkk.č.-pop,pol:kultúra.keratinoc,mploš:stehn,kol	5v537.c	Dočas.pokr.mäkk.č.-popál,pol:aloplast.mat.,vloš:ing.gen.o
5v533.f↔	Dočas.pokr.mäkk.č.-pop,pol:kultúra.keratinoc,mploš:predkol	5v537.d	Dočas.pokryt.mäkk.č.-popál,pol:aloplast.mat.,vloš:gluteál.o
5v533.g↔	Dočas.pokr.mäkk.č.-popál,polept:kult.keratinoc,mploš:noha	5v537.e↔	Doč.pokr.mäkk.č.-popál,pol:aloplast.mat.,vloš:stehno,kol
5v533.x↔	Dočas.pokr.mäkk.č.-popál,polept:kultúra.keratinoc,mploš:ost	5v537.f↔	Dočas.pokryt.mäkk.č.-popál,pol:aloplast.mat.,vloš:predkol
5v534.0	Dočas.pokr.mäkk.č.-popál,pol:kombi.viac.postup,mploš:pery	5v537.g↔	Dočas.pokrytie mäkk.č.-popál,pol:aloplast.mat.,vloš:noha

5v537.x↔	Dočas.pokrytie mäkk.č.-popál,pol:aloplast.mat.,velkoploš:ost	5v543.5	Vol.tx.kože a lalok.pl.k.a podk.darca,vol.l.mikrovask.anst:krk
5v538.0	Dočas.pokryt.mäkk.č.-popál,pol:kult.keratinocyt,vploš:pery	5v543.6↔	Vol.tx.kože a lalok.pl.k.a podk.dar,vol.l.mikrovask.anst:ram,axi
5v538.1	Dočas.pokrytie mäkk.č.-popál,pol:kult.keratinocyt,vploš:nos	5v543.7↔	Vol.tx.kože a lal.plast.k.a podk.darca,vol.l.mikrovask.anst:ram,lak
5v538.2↔	Dočas.pokryt.mäkk.č.-popál,pol:kult.keratinocyt,vploš:ucho	5v543.8↔	Vol.tx.k.a lal.plast.k.a podk.darca,vol.l.mikrovask.anst:predlakt
5v538.3↔	Doč.pokryt.mäkk.č.-popál,pol:kult.keratinocyt,vploš:oč.viečko	5v543.9↔	Vol.tx.kože a lalok.pl.k.a podk.darca,vol.l.mikrovask.anst:ruka
5v538.4	Doč.pokryt.mäkk.č.-pop,pol:kult.keratinocyt,vploš:os.č.hlavy	5v543.a	Vol.tx.kože a lalok.pl.k.a podk.darca,vol.l.mikrovask.anst:hруд
5v538.5	Doč.pokryt.mäkk.č.-popál,pol:kultúra.keratinocyt,vploš:krk	5v543.b	Vol.tx.kože a lal.plast.k.a podk.darca,vol.l.mikrovas.ans:bruš.o
5v538.6↔	Doč.pokryt.mäkk.č.-popál,pol:kult.keratinocyt,vploš:ram,axila	5v543.c	Vol.tx.k.a lal.plast.k.a podk.darca,vol.l.mikrovask.anst:ing,gen
5v538.7↔	Doč.pokryt.mäkk.č.-popál,pol:kult.keratinocyt,vploš:ram,lak	5v543.d	Vol.tx.kože a lal.plast.k.a podk.darca,vol.l.mikrovask.an:glut.o
5v538.8↔	Doč.pokryt.mäkk.č.-popál,pol:kult.keratinocyt,vploš:predlakt	5v543.e↔	Vol.tx.k.a lalok.pl.k.a podk.darca,vol.l.mikrov.anst:stehno,kol
5v538.9↔	Dočas.pokryt.mäkk.č.-popál,pol:kult.keratinocyt,vploš:oč.viečko	5v543.f↔	Vol.tx.kože a lal.plast.k.a podk.darca,vol.l.mikrov.anst:predkol
5v538.a	Doč.pokryt.mäkk.č.-pop,pol:kult.keratinocyt,vploš:hруд/hrb	5v543.g↔	Vol.tx.kože a lal.plast.k.a podk.darca,vol.l.mikrov.anst:noha
5v538.b	Doč.pokryt.mäkk.č.-pop,polept:kult.keratinocyt,vploš:bruš.o	5v543.h	Vol.tx.k.a lal.plast.k.a podk.dar,vol.l.mikrovask.anst:vlas.č.hl
5v538.c	Doč.pokryt.mäkk.č.-pop,pol:kult.keratinocyt,vploš:ing,genit.o	5v543.j	Vol.tx.kože a lalok.pl.k.a podk.darca,vol.l.mikrovask.anst:hrb
5v538.d	Dočas.pokryt.mäkk.č.-popál,pol:kult.keratinocyt,vploš:glut.o	5v543.x	Vol.transplant.k.a lal.pl.k.a podk.darca,vol.l.mikrovask.an:ost
5v538.e↔	Doč.pokryt.mäkk.č.-pop,pol:kult.keratinocyt,vploš:stehno,kol	5v544.x	Vol.tx.kože a lal.plast.k.a podk.darca,stopk.region.lal:ost.č.hl
5v538.f↔	Doč.pokr.mäkk.č.-popál,pol:kult.keratinocyt,vploš:predkol	5v544.5	Vol.tx.kože a lal.plast.k.a podk.darca,stopk.region.lal:bruš.o
5v538.g↔	Dočas.pokryt.mäkk.č.-popál,pol:kult.keratinocyt,vploš:noha	5v544.6↔	Vol.tx.kože a lal.plast.k.a podk.darca,stopk.reg.lal:ram,axila
5v538.x↔	Doč.pokr.mäkk.č.-popál,polept:kultúra.keratinocyt,vploš:ost	5v544.7↔	Vol.tx.kože a lal.plast.k.a podk.darca,stopk.reg.lal:ram,lakeť
5v539.0	Dočas.pokr.mäkk.č.-popál,pol:kombi.viac.postup,vploš:pery	5v544.8↔	Vol.tx.kože a lal.plast.k.a podk.darca,stopk.reg.lal:predlakt
5v539.1	Doč.pokryt.mäkk.č.-popál,pol:kombi.viac.postup,vploš:nos	5v544.9↔	Vol.tx.kože a lal.plast.k.a podk.darca,stopk.region.lal:ruka
5v539.2↔	Dočas.pokr.mäkk.č.-popál,pol:kombi.viac.postup,vploš:ucho	5v544.a	Vol.tx.kože a lal.plast.k.a podk.darca,stopk.region.lal:hруд.st
5v539.3↔	Doč.pokr.mäkk.č.-popál,polept:kombi.viac.postup,vploš:oč.viečko	5v544.b	Vol.tx.kože a lal.plast.k.a podk.darca,stopk.region.lal:bruš.o
5v539.4	Doč.pokr.mäkk.č.-pop,pol:kombi.viac.postup,vploš:os.č.hlavy	5v544.c	Vol.tx.kože a lal.plast.k.a podk.darca,stopk.regio.lal:ing,genit
5v539.5	Dočas.pokryt.mäkk.č.-popál,pol:kombi.viac.postup,vploš:krk	5v544.d	Vol.tx.kože a lal.plast.k.a podk.darca,stopk.region.lal:glut.o
5v539.6↔	Doč.pokr.mäkk.č.-popál,pol:komb.viac.postup,vploš:ram,axila	5v544.e↔	Vol.tx.kože a lal.plast.k.a podk.darca,stopk.regio.lal:stehn,kol
5v539.7↔	Doč.pokr.mäkk.č.-pop,pol:komb.viac.postup,vploš:ram,lakeť	5v544.f↔	Vol.tx.kože a lal.plast.k.a podk.darca,stopk.region.lal:predkol
5v539.8↔	Doč.pokr.mäkk.č.-popál,pol:kombi.viac.postup,vploš:predlakt	5v544.g↔	Vol.tx.kože a lal.plast.k.a podk.darca,stopka.region.lal:noha
5v539.9↔	Doč.pokr.mäkk.č.-popál,polept:kombi.viac.postup,vploš:ruka	5v544.h	Vol.tx.kože a lal.plast.k.a podk.darca,stopk.region.lal:vlas.č.hl
5v539.a	Doč.pokr.mäkk.č.-pop,pol:komb.viac.postup,vploš:hруд/hrb	5v544.j	Vol.tx.kože a lal.plast.k.a podk.darca,stopk.region.lal:hrbát
5v539.b	Doč.pokr.mäkk.č.-popál,pol:kombi.viac.postup,vploš:bruš.o	5v544.k	Vol.tx.kože a lal.plast.k.a podk.darca,stopk.region.lal:skrótum
5v539.c	Doč.pokr.mäkk.č.-pop,pol:kombi.viac.postup,vploš:ing,gen.o	5v544.m	Vol.tx.kože a lal.plast.k.a podk.dar,stopk.regio.lal:obl.hrádze
5v539.d	Doč.pokr.mäkk.č.-pop,polept:kombi.viac.postup,vploš:glut.o	5v544.x	Vol.transpl.kože a lalok.plast.k a podk.darca,stopk.regio.l:ost
5v539.e↔	Doč.pokr.mäkk.č.-pop,pol:kombi.viac.postup,vploš:stehno,kol	5v545.4	Vol.tx.kože a lal.plast.k.a podk.darca,stopk.vzdial.l:ost.č.hlavy
5v539.f↔	Dočas.pokr.mäkk.č.-popál,pol:komb.viac.postup,vploš:predkol	5v545.5	Vol.tx.kože a lal.plast.k.a podk.darca,stopk.vzdialeny.lal:krk
5v539.g↔	Dočas.pokryt.mäkk.č.-pop,pol:kombi.viac.postup,vploš:noha	5v545.6↔	Vol.tx.kože a lal.plast.k.a podk.darca,stopk.vzdial.l:ram,axila
5v539.x↔	Dočas.pokryt.mäkk.č.-popál,pol:kombi.viac.postup,vploš:ost	5v545.7↔	Vol.tx.kože a lalok.plast.k.a podk.darca,stopk.vzdial.l:ram,lak
5v53x.x↔	Dočas.pokrytie mäkk.častí pri popál.a polept:ost	5v545.8↔	Vol.tx.kože a lal.plast.k.a podk.darca,stopk.vzdial.lal:predlakt
5v540.6↔	Vol.tx.kože a lalok.plast.k.a podkož.darca,rozdel.kože:ram,axi	5v545.9↔	Volná tx.kože a lal.plast.k.a podk.darca,stopk.vzdial.lal:ruka
5v540.7↔	Vol.tx.kože a lalok.plast.k.a podkož.darca,rozdel.kože:ram,lak	5v545.a	Vol.tx.kože a lal.plast.k.a podk.darca,stop.vzdial.lal:hруд.st
5v540.8↔	Vol.tx.kože a lalok.plast.k.a podkož.darca,rozdel.k:predlakt	5v545.b	Vol.tx.kože a lal.plast.k.a podkož.darca,stopk.vzdial.lal:bruš.o
5v540.a	Vol.tx.kože a lalok.plast.k.a podkož.darca,rozdel.kože:hr/hrb	5v545.c	Vol.tx.kože a lal.plast.k.a podk.darca,stopk.vzdial.l:ingv,gen.o
5v540.b	Vol.tx.kože a lalok.plast.k.a podkož.darca,rozdel.kože:bruš.o	5v545.d	Vol.tx.kože a lal.plast.kože a podk.darca,stopk.vzdial.l:glut.o
5v540.c	Vol.tx.kože a lal.plast.k.a podkož.darca,rozdel.kože:ing,gen.o	5v545.e↔	Vol.tx.kože a lal.plast.k.a podk.darca,stopk.vzdial.l:st.a kol
5v540.d	Vol.tx.kože a lal.plast.k.a podkož.darca,rozdel.kože:glut.o	5v545.f↔	Vol.tx.kože a lal.plast.k.a podk.darca,stopk.vzdial.lal:predkol
5v540.e↔	Vol.tx.kože a lal.plast.k.a podkož.darca,rozdel.kože:stehno,kol	5v545.g↔	Vol.tx.kože a lal.plast.k.a podk.darca,stopk.vzdial.lalok:noha
5v540.f↔	Vol.tx.kože a lalok.plast.k.a podkož.darca,rozdel.kože:predkol	5v545.h	Vol.tx.kože a lal.plast.k.a podk.darca,stopk.vzdial.l:vlas.č.hl
5v540.h	Vol.tx.kože a lal.plast.k.a podkož.darca,rozdel.k:vlas.č.hlavy	5v545.j	Vol.tx.kože a lal.plast.k.a podk.darca,stopk.vzdial.l:hrbát
5v540.k	Vol.tx.kože a lalok.plast.k.a podkož.darca,rozdel.kože:skrótum	5v545.k	Vol.tx.kože a lal.plast.k.a podk.darca,stopk.vzdial.l:skrotum
5v540.m	Vol.tx.kože a lal.plast.k.a podkož.darca,rozdel.kože:obl.hrádze	5v545.m	Vol.tx.kože a lal.plast.k.a podk.darca,stopk.vzdial.l:obl.hrádze
5v540.x	Vol.transplant.k.a lal.plast.k.a podk.darca,rozdel.kože:ost	5v545.x	Volná transpl.kože a lal.plast.k.a podk.darca,stopk.vzdial.l:ost
5v541.5	Vol.tx.kože a lal.plast.kože a podkož.darca,všetky vrst.kože:krk	5v54x	Volná transpl.kože a lalok.plast.kože a podkožia,darca:ostat
5v541.6↔	Vol.tx.kože a lal.plast.k.a podk.darca,vš.vrstvy kože:ram,axila	5v551.0	Volná tx.kože a lal.plast.kože a podkož.prijemca,kož.štep:pery
5v541.7↔	Vol.tx.kože a lal.plast.k.a podkož.darca,vš.vrstvy kože:rm.a lak	5v551.1	Vol.tx.kože a lalok.plast.kože a podk.prijemca,kož.štep:nos
5v541.8↔	Vol.tx.kože a lal.plast.k.a podkož.darca,vš.vrstvy kože:predlakt	5v551.2↔	Vol.tx.kože a lalok.plast.kože a podk.prijemca,kož.štep:ucho
5v541.a	Vol.tx.kože a lal.plast.k.a podkož.darca,vš.vrstvy kože:hr/hrb	5v551.3↔	Vol.tx.kože a lal.plast.kože a podk.prijemca,kož.štep:oč.viečko
5v541.b	Vol.tx.kože a lal.plast.k.a podkož.darca,vš.vrstvy kože:bruš.o	5v551.4	Vol.tx.kože a lalok.plast.k.a podk.prijemca,kož.štep:ost.č.hlavy
5v541.c	Vol.tx.kože a lal.plast.k.a podk.darca,vš.vrstvy kože:ingv,gen.o	5v551.5	Vol.tx.kože a lalok.plast.kože a podkož.prijemca,kož.štep:krk
5v541.d	Vol.tx.kože a lal.plast.k.a podkož.darca,vš.vrstvy kože:glut.o	5v551.6↔	Vol.tx.kože a lalok.plast.k.a podk.prijemca,kož.štep:ram,axila
5v541.e↔	Vol.tx.kože a lalok.plast.k.a podk.darca,vš.vrstvy k:stehno,kol	5v551.7↔	Vol.tx.kože a lalok.plast.k.a podk.prijemca,kož.štep:ram,lak
5v541.f↔	Vol.tx.kože a lal.plast.k.a podkož.darca,vš.vrstvy kože:predkol	5v551.8↔	Vol.tx.kože a lalok.plast.k.a podk.prijemca,kož.štep:predlakt
5v541.h	Vol.tx.kože a lal.plast.k.a podkož.darca,vš.vrstvy k:vlas.č.hlavy	5v551.9↔	Vol.tx.kože a lalok.plast.kože a podk.prijemca,kož.štep:ruka
5v541.k	Vol.tx.kože a lal.plast.k.a podkož.darca,vš.vrstvy kože:skrotum	5v551.a	Vol.tx.kože a lalok.plast.k.a podk.prijemca,kož.štep:hруд.st
5v541.m	Vol.tx.kože a lal.plast.k.a podk.darca,vš.vrstvy kože:obl.hrádze	5v551.b	Vol.tx.kože a lalok.plast.k.a podk.prijemca,kož.štep:bruš.o
5v541.x	Vol.transplantácia k.a lal.plast.k.a podk.darca,vš.vrst.k:ost	5v551.c	Vol.tx.kože a lalok.plast.k.a podk.prijemca,kož.štep:ingv,gen.o
5v542.1	Vol.tx.kože a lal.plast.k.a podkož.darca,kompozit.štep:nos	5v551.d	Vol.tx.kože a lalok.plast.kože a podk.prijemca,kož.štep:glut.o
5v542.2↔	Vol.tx.kože a lalok.plast.k.a podk.darca,kompozit.št:ucho	5v551.e↔	Vol.tx.kože a lalok.plast.k.a podk.prijemca,kož.štep:stehno,kol
5v542.h	Vol.tx.k.a lal.plast.kože a podk.darca,kompozit.št:vlas.č.hlavy	5v551.f↔	Vol.tx.kože a lalok.plast.kože a podk.prijemca,kož.štep:predkol
5v542.x	Vol.tx.kože a lal.plast.k.a podkož.darca,kompozit.štep:ost	5v551.g↔	Vol.tx.kože a lalok.plast.kože a podk.prijemca,kož.štep:noha
5v543.4	Vol.tx.kože a lal.pl.k.a podk.darca,vol.l.mikrovask.anst:ost.č.hl	5v551.h	Vol.tx.kože a lalok.plast.k.a podk.prijem,kož.štep:vlas.č.hlavy

5v551.j	Vol.tx.kože a lalok.plast.kože a podk.prijemca,kož.štep:chrbát	5v558.3↔	Vol.tx.k.a l.pl.k-podk.prij,perm.náhr.kult.keratinoc.mplš:oč.vieč
5v551.k	Vol.tx.kože a lalok.plast.k.a podk.prijemca,kož.štep:skrótum	5v559.1	Vol.tx.kože a l.pl.k-podk.prij,perm.náhr.kul.keratinoc.vplš:nos
5v551.m	Vol.tx.kože a lalok.plast.k.a podk.prijemca,kož.štep:obl.hrádze	5v559.2↔	Vol.tx.k.a l.pl.k-podk.prijem,perm.náhr.kul.keratinoc.vplš:ucho
5v551.x↔	Vol.ná.transpl.kože a lalok.plast.k.a podk.prijem,kož.štep:ost.	5v559.3↔	Vol.tx.k.a l.pl.k-podk.prij,perm.náhr.kul.keratinoc.vplš:oč.vieč
5v552.0	Vol.tx.kože a lal.plast.k.a podk.prijem,koža plnej hrúbke:pery	5v55a.1	Vol.tx.kože a lal.pl.k-podk.prijem,suspen.epit.b.beds-kit:nos
5v552.1	Vol.tx.kože a lal.plast.k.a podk.prijem,koža plnej hrúbke:nos	5v55a.2↔	Vol.tx.kože a l.pl.k-podk.prijem,suspen.epit.b.beds-kit:ucho
5v552.2↔	Vol.tx.kože a lal.plast.k.a podk.prijem,koža plnej hrúbke:ucho	5v55a.3↔	Vol.tx.k.a lal.plast.k-podk.prijem,suspen.epit.bun.b-kit:oč.vieč
5v552.3↔	Vol.tx.kože a lal.pl.k.a podk.prijem,koža plnej hrúbke:oč.viečko	5v55b.1	Vol.tx.kože a l.pl.k-podk.prij,sus.epit.b.lab-tech.rýchl.prip:nos
5v552.4	Vol.tx.kože a lal.pl.k.a podk.prijem,k.plnej hrúbke:ost.č.hl	5v55b.2↔	Vol.tx.kože a l.pl.k-podk.prij,sus.epit.b.lab-tech.rýchl.prip:ucho
5v552.5	Vol.tx.kože a lal.plast.k.a podk.prijem,koža plnej hrúbke:krk	5v55b.3↔	Vol.tx.kože a l.pl.k-podk.prij,sus.epit.b.lab-tech.rýchl.prip:oč.v
5v552.6↔	Vol.tx.kože a lal.plast.k.a podk.prijem,k.plnej hrúbke:ingv,gen	5v55c.1	Vol.tx.k.a l.pl.k-podk.prij,perm.náhr.mat.nahradz.k.mplš:nos
5v552.7↔	Vol.tx.kože a lal.plast.k.a podk.prijem,koža pl.hrúbke:ram,lak	5v55c.2↔	Vol.tx.k.a l.pl.k-podk.prij,perm.náhr.mat.nahradz.k.mplš:ucho
5v552.8↔	Vol.tx.kože a lal.plast.k.a podk.prijem,k.plnej hrúbke:predlakt	5v55c.3↔	Vol.tx.k.a l.pl.k-podk.prij,perm.náhr.mat.nahradz.k.mplš:oč.v
5v552.9↔	Vol.tx.kože a lal.plast.k.a podk.prijem,koža plnej hrúbke:ruka	5v55d.1	Vol.tx.k.a lal.plast.k-podk.prij,perm.náhr.mat.nh.kožu.vplš:nos
5v552.a	Vol.tx.kože a lal.plast.k.a podk.prijem,koža plnej hrúb:hrud.st.	5v55d.2↔	Vol.tx.kože a l.pl.k-podk.prij,perm.náhr.mat.nahrad.k.vplš:ucho
5v552.b	Vol.tx.kože a lal.plast.k.a podk.prijem,koža plnej hrúbke:bruš.o	5v55d.3↔	Vol.tx.k.a l.pl.k-podk.prij,perm.náhr.mat.nh.kožu.vplš:oč.vieč
5v552.c	Vol.tx.kože a lal.plast.k.a podk.prijem,k.plnej hrúbke:ingv,gen	5v560.1	Lokál.lalok.plast.kože a podk.-popál,polept,rozťah.plast:nos
5v552.d	Vol.tx.kože a lal.plast.k.a podk.prijem,koža plnej hrúb:glut.o	5v560.2↔	Lokál.lalok.plast.kože a podk.-popál,polept,rozťah.plast:ucho
5v552.e↔	Vol.tx.kože a lal.plast.k.a podk.prijem,k.plnej hrúbke:stehn,kol	5v560.3↔	Lok.lal.plast.kože a podk.-popál,polept,rozťah.plast:oč.viečko
5v552.f↔	Vol.tx.kože a lal.plast.k.a podk.prijem,k.plnej hrúbke:predkol	5v560.4	Lok.lal.plast.kože a podk.-popál,polept,rozťah.plast:os.č.hlavy
5v552.g↔	Vol.tx.kože a lal.plast.k.a podk.prijem,koža plnej hrúbke:noha	5v560.5	Lokál.lalok.plast.kože a podk.-popál,polept,rozťah.plast:krk
5v552.h	Vol.tx.kože a lal.plast.k.a podk.prijem,k.plnej hrúbke:vlas.č.hl	5v560.6↔	Lok.lal.plast.kože a podk.-popál,polept,rozťah.plast:ram,axila
5v552.j	Vol.tx.kože a lal.plast.k.a podk.prijem,k.plnej hrúbke:skrótum	5v560.7↔	Lok.lal.plast.kože a podk.-popál,polept,rozťah.plast:ram,lak
5v552.k	Vol.tx.kože a lal.plast.k.a podk.prijem,k.plnej hrúbke:skrótum	5v560.8↔	Lok.lal.plast.kože a podk.-popál,polept,rozťah.plast:predlakt
5v552.m	Vol.tx.kože a lal.plast.k.a podk.prijem,k.plnej hrúbke:o.hrádze	5v560.9↔	Lokál.lalok.plast.kože a podk.-popál,polept,rozťah.plast:ruka
5v552.x↔	Vol.transpl.kože a lal.plast.k.a podk.prijem,k.plnej hrúbke:ost	5v560.a	Lok.lal.plast.kože a podk.-popál,polept,rozťah.plast:hr/chr
5v553.1	Vol.tx.kože a lal.plast.kože a podk.prijemca,kompozit.štep:nos	5v560.b	Lok.lal.plast.kože a podk.-popál,polept,rozťah.plast:bruš.o
5v553.2↔	Vol.tx.k.a lal.plast.kože a podk.prijemca,kompozit.štep:ucho	5v560.c	Lok.lal.plast.kože a podk.-popál,polept,rozťah.plast:ingv,genit.o
5v553.3↔	Vol.tx.kože a lal.plast.k.a podk.prijem,kompozit.štep:oč.viečko	5v560.d	Lokál.lalok.plast.kože a podk.-popál,polept,rozťah.plast:glut.o
5v555.0	Vol.tx.kože a lal.plast.kože a podk.prijemca,stopk.reg.lal:pery	5v560.e↔	Lok.lal.plast.kože a podk.-popál,polept,rozťah.plast:stehn,kol
5v555.1	Vol.tx.kože a lal.plast.k.a podk.prijemca,stopk.region.lal:nos	5v560.f↔	Lok.lal.plast.kože a podk.-popál,polept,rozťah.plast:predkol
5v555.2↔	Vol.tx.kože a lal.plast.kože a podk.prijem,stopk.reg.lal:ucho	5v560.g↔	Lokál.lalok.plast.kože a podk.-popál,polept,rozťah.plast:noha
5v555.3↔	Vol.tx.kože a lal.plas.k.a podk.prijemca,stopk.reg.lal:oč.viečko	5v560.x↔	Lokál.lalok.plast.kože a podk.-popál,polept,rozťah.plast:ost
5v555.4	Vol.tx.kože a lal.plas.k.a podk.prijem,stopk.reg.lal:ost.č.hlavy	5v561.0	Lok.lal.plast.kože a podk.-popál,pošív-rotač.plast:pery
5v555.5	Vol.tx.kože a lal.plast.kože a podk.prijem,stopk.region.lal:krk	5v561.1	Lokál.lalok.plast.kože a podk.-popál,pošív-rotač.plast:nos
5v555.6↔	Vol.tx.kože a lal.plast.k.a podk.prijem,stopk.reg.lal:ram,axila	5v561.2↔	Lok.lal.plast.kože a podk.-popál,pošív-rotač.plast:ucho
5v555.7↔	Vol.tx.kože a lal.plast.k.a podk.prijemca,stopk.reg.lal:ram,lak	5v561.3↔	Lok.lal.plast.k.a podk.-popál,pošív-rotač.plast:oč.viečko
5v555.8↔	Vol.tx.kože a lal.plast.kože a podk.prijem,stopk.reg.lal:predlak	5v561.4	Lok.lal.plast.k.a podk.-popál,pošív-rotač.plast:os.č.hlavy
5v555.9↔	Vol.tx.kože a lalok.plast.kože a podk.prijem,stopk.reg.lal:ruka	5v561.5	Lok.lal.plast.kože a podkožia -(pp/pl),pošív-rotač.plast:krk
5v555.a	Vol.tx.kože a lal.plast.k.a podk.prijemca,stopk.reg.lal:hr/chr	5v561.6↔	Lok.lal.plast.kože a podk.-popál,pošív-rotač.plast:ram,axi
5v555.b	Vol.tx.kože a lal.plast.k.a podk.prijemca,stopk.reg.lal:bruš.o	5v561.7↔	Lok.lal.pl.kože a podk.-popál,pošív-rotač.plast:ram,lak
5v555.c	Vol.tx.kože a lal.plast.k.a podk.prijemca,stopk.reg.lal:ingv,gen	5v561.8↔	Lok.lal.plast.kože a podk.-popál,pošív-rotač.plast:predlak
5v555.d	Vol.tx.kože a lal.plas.kože a podk.prijemca,stopk.reg.lal:glut.o	5v561.9↔	Lok.lal.plast.kože a podk.-popál,pošív-rotač.plast:ruka
5v555.e↔	Vol.tx.kože a lal.plast.k.a podk.prijem,stopk.reg.lal:stehn,kol	5v561.a	Lok.lal.plast.kože a podk.-popál,pošív-rotač.plast:hr/chr
5v555.f↔	Vol.tx.kože a lal.plast.k.a podk.prijem,stopk.region.lal:predkol	5v561.b	Lok.lal.plast.k.a podkož.-(pp/pl),pošív-rotač.plast:bruš.o
5v555.g↔	Vol.tx.kože a lal.plast.kože a podk.prijemca,stopk.reg.lal:noha	5v561.c	Lok.lal.plast.kože a podk.-popál,pošív-rotač.plast:ingv,gen
5v555.x↔	Vol.tx.kože a lal.plast.kože a podkož.prijemca,stopk.reg.lal:ost	5v561.d	Lok.lal.plast.k.a podkož.-(pp/pl),pošív-rotač.plast:gluteál.o
5v556.0	Vol.tx.kože a lal.plast.k.a podk.prijemca,stopk.vzdial.lal:pery	5v561.e↔	Lok.lal.plast.k.a podk.-popál,pošív-rotač.plast:stehn,kol
5v556.1	Vol.tx.kože a lal.plast.kože a podk.prijem,stopk.vzdial.lal:nos	5v561.f↔	Lok.lal.plast.kože a podk.-popál,pošív-rotač.plast:predkol
5v556.2↔	Vol.tx.kože a lal.plast.k.a podk.prijemca,stopk.vzdial.lal:ucho	5v561.g↔	Lok.lal.plast.kože a podk.-popál,pošív-rotač.plast:noha
5v556.3↔	Vol.tx.kože a lal.plas.k.a podk.prijem,stopk.vzdial.lal:oč.viečko	5v561.x↔	Lok.lal.plast.kože a podkož.-popál.a pol,pošív-rotač.plast:ost
5v556.4	Vol.tx.kože a lal.plas.k.a podk.prijem,stopk.vzdial.lal:oč.hlavy	5v562.0	Lok.lal.plast.k.a podkož.-pop.a pol,transpozic.plast:pery
5v556.5	Vol.tx.kože a lal.plast.kože a podk.prijem,stopk.vzdial.lal:krk	5v562.1	Lok.lal.plast.kože a podk.-pop.a pol,transpozic.plast:nos
5v556.6↔	Vol.tx.kože a lal.plast.k.a podk.prijem,stopk.vzdial.lal:ram,axi	5v562.2↔	Lok.lal.plast.k.a podkož.-pop.a pol,transpozic.plast:ucho
5v556.7↔	Vol.tx.k.a lal.plast.kože a podk.prijem,stopk.vzdial.lal:ram,lak	5v562.3↔	Lok.lal.plast.k.a podk.-popál.a polept,transpozic.plast:oč.vieč
5v556.8↔	Vol.tx.k.a lal.plast.kože a podk.prijem,stopk.vzdial.lal:predlak	5v562.4	Lok.lal.plast.k.a podk.-pop.a polept,transpozic.plast:os.č.hlavy
5v556.9↔	Vol.tx.kože a lal.plas.k.a podk.prijemca,stopk.vzdial.lal:ruka	5v562.5	Lok.lal.plast.kože a podk.-pop.a polept,transpozic.plast:krk
5v556.a	Vol.tx.kože a lal.plast.k.a podk.prijem,stopk.vzdial.lal:hr/chr	5v562.6↔	Lok.lal.plast.k.a podk.-pop.a polept,transpozic.plast:ram,axila
5v556.b	Vol.tx.k.a lal.plast.kože a podk.prijemca,stopk.vzdial.lal:bruš.o	5v562.7↔	Lok.lal.plast.kože a podk.-pop.a polept,transpozic.plast:ram,lak
5v556.c	Vol.tx.kože a lal.plast.k.a podk.prijem,stopk.vzdial.lal:ingv,gen	5v562.8↔	Lok.lal.plast.k.a podk.-pop.a polept,transpozic.plast:predlakt
5v556.d	Vol.tx.kože a lal.plas.kože a podk.prijem,stopk.vzdial.lal:glut.o	5v562.9↔	Lok.lal.plast.kože a podk.-pop.a polept,transpozic.plast:ruka
5v556.e↔	Vol.tx.kože a lal.plas.k.a podk.prijem,stopk.vzdial.lal:stehn,kol	5v562.a	Lok.lal.plast.kože a podk.-pop.a polept,transpozic.plast:hr/chr
5v556.f↔	Vol.tx.kože a lal.plast.k.a podk.prijem,stopk.vzdial.lal:predkol	5v562.b	Lok.lal.plast.kože a podk.-pop.a polept,transpozic.plast:bruš.o
5v556.g↔	Vol.tx.kože a lal.plast.k.a podk.prijemca,stopk.vzdial.lal:noha	5v562.c	Lok.lal.plast.k.a podk.-pop.a polept,transpozic.plast:ingv,gen
5v556.x↔	Vol.tx.kože a lal.plast.k.a podk.prijemca,stopk.vzdial.lal:ost.	5v562.d	Lok.lal.plast.kože a podk.-pop.a polept,transpozic.plast:glut.o
5v557.1	Vol.tx.kože a lal.plast.kože a podk.prijemca,mgft-Meek:nos	5v562.e↔	Lok.lal.plast.k.a podk.-pop.a polept,transpozic.plast:stehn,kol
5v557.2↔	Vol.tx.kože a lal.plast.kože a podk.prijemca,mgft-Meek:ucho	5v562.f↔	Lok.lal.plast.kože a podk.-pop.a polept,transpozic.plast:predkol
5v557.3↔	Vol.tx.kože a lal.plast.kože a podk.prijem,mgft-Meek:oč.viečko	5v562.g↔	Lok.lal.plast.kože a podk.-pop.a polept,transpozic.plast:noha
5v558.1	Vol.tx.k.a l.pl.k-podk.prij,perm.náhr.kult.keratinoc.mplš:nos	5v562.x↔	Lok.lal.plast.kože a podkož.-popál.a polept,transpozic.plast:ost
5v558.2↔	Vol.tx.k.a l.pl.k-podk.prij,perm.náhr.kult.keratinoc.mplš:ucho		

5v563.0	Lok.lal.plast.kože a podk. (pp/pl),transpoz.ostrov-lal.pl:pery	5v570.g↔	Kombi.lalok.plastiky na koži a podkoží (pp/pl):noha
5v563.1	Lok.lal.plast.kože a podk. (pp/pl),transpoz.ostrov-lal.plast:nos	5v570.x↔	Kombi.lalok.plastiky na koži a podkoží (popál/polept):ostatné
5v563.2↔	Lok.lal.plast.kože a podk. (pp/pl),transpoz.ostrov-lal.pl:ucho	5v571.0	Kombi.lalok.plast.a voľ.transplantátu kože (pp/pl):pery
5v563.3↔	Lok.lal.plast.k.a podk. (pp/pl),transpoz.ostrov-lal.pl:oč.viečko	5v571.1	Kombi.lalok.plast.a voľ.transplantátu kože (pp/pl):nos
5v563.4	Lok.lal.plast.kože a podk. (pp/pl),transpoz.ostrov-lal.pl:os.č.hl	5v571.2↔	Kombi.lalok.plast.a voľ.transplantátu kože (pp/pl):ucho
5v563.5	Lok.lal.plast.kože a podk. (pp/pl),transpoz.ostrov-lal.pl:krk	5v571.3↔	Kombi.lalok.plast.a voľ.transplantátu kože (pp/pl):oč.viečko
5v563.6↔	Lok.lal.plast.k.a podk. (pp/pl),transpoz.ostrov-lal.pl:ram,axila	5v571.4	Kombi.lalok.plast.a voľ.transplantátu kože (pp/pl):os.č.hlavy
5v563.7↔	Lok.lal.plast.k.a podk. (pp/pl),transpoz.ostrov-lal.pl:ram,lak	5v571.5	Kombi.lalok.plast.a voľ.transplantátu kože (pp/pl):krk
5v563.8↔	Lok.lal.plast.k.a podk. (pp/pl),transpoz.ostrov-lal.pl:predlakt	5v571.6↔	Kombi.lalok.plast.a voľ.transplantátu kože (pp/pl):ram,axila
5v563.9↔	Lok.lal.plast.kože a podk. (pp/pl),transpoz.ostrov-lal.pl:ruka	5v571.7↔	Kombi.lalok.plast.a voľ.transplantátu kože (pp/pl):ram,lakeť
5v563.a	Lok.lal.plast.kože a podk. (pp/pl),transpoz.ostrov-lal.pl:hr/hrb	5v571.8↔	Kombi.lalok.plast.a voľ.transplantátu kože (pp/pl):predlakt
5v563.b	Lok.lal.plast.kože a podk. (pp/pl),transpoz.ostrov-lal.pl:bruš.o	5v571.9↔	Kombi.lalok.plast.a voľ.transplantátu kože (pp/pl):ruka
5v563.c	Lok.lal.plast.kože a podk. (pp/pl),transpoz.ostrov-lal.pl:ing.gen	5v571.a	Kombi.lalok.plast.a voľ.transplantátu kože (pp/pl):hrud/hrb
5v563.d	Lok.lal.plast.kože a podk. (pp/pl),transpoz.ostrov-lal.pl:glut.o	5v571.b	Kombi.lalok.plast.a voľ.transplantátu kože (pp/pl):bruš.o
5v563.e↔	Lok.lal.plast.k.a podk. (pp/pl),transpoz.ostrov-lal.pl:stehn,kol	5v571.c	Kombi.lalok.plast.a voľ.transplantátu kože (pp/pl):ing.genit.o
5v563.f↔	Lok.lal.plast.kože a podk. (pp/pl),transpoz.ostrov-lal.pl:predkol	5v571.d	Kombi.lalok.plast.a voľ.transplantátu kože (pp/pl):gluteál.o
5v563.g↔	Lok.lal.plast.kože a podk. (pp/pl),transpoz.ostrov-lal.pl:noha	5v571.e↔	Kombi.lalok.plast.a voľ.transplantátu kože (pp/pl):stehn,kol
5v563.x↔	Lok.lal.plast.k.a podk. (popál/polep),transpoz.ostrov-lal.pl:ost	5v571.f↔	Kombi.lalok.plast.a voľ.transplantátu kože (pp/pl):predkol
5v564.0	Lok.lalok.plast.kože a podk. (pp/pl),transpoz.ostrov-lal.pl:ost	5v571.g↔	Kombi.lalok.plast.a voľ.transplantátu kože (popál/polept):noha
5v564.1	Lok.lalok.plast.kože a podk. (pp/pl),transpoz.ostrov-lal.pl:ost	5v571.x↔	Kombi.lalok.plast.a voľ.transplantátu kože (pp/pl):ostatné
5v564.2↔	Lok.lalok.plast.kože a podk. (pp/pl),transpoz.ostrov-lal.pl:ucho	5v572.0	Kombi.lalok.plast.k.a podk. (pp/pl):stopk.region.so vzdial.lal:pery
5v564.3↔	Lok.lalok.plast.kože a podk. (pp/pl),transpoz.ostrov-lal.pl:ucho	5v572.1	Kombi.lalok.plast.kože a podk. (pp/pl):stopk.reg.so vzdial.lal:nos
5v564.4	Lok.lalok.plast.kože a podk. (pp/pl),transpoz.ostrov-lal.pl:ucho	5v572.2↔	Kombi.lalok.plast.k.a podk. (pp/pl):stopk.reg.so vzdial.lal:ucho
5v564.5	Lok.lalok.plast.kože a podkoží (pp/pl),transpoz.ostrov-lal.pl:krk	5v572.3↔	Kombi.lalok.plast.k.a podk. (pp/pl):stopk.reg.so vzdial.lal:oč.viečko
5v564.6↔	Lok.lalok.plast.kože a podk. (pp/pl),transpoz.ostrov-lal.pl:ram,axila	5v572.4	Kombi.lalok.plast.k.a podk. (pp/pl):stopk.reg.so vzdial.lal:os.č.hlavy
5v564.7↔	Lok.lalok.plast.kože a podk. (pp/pl),transpoz.ostrov-lal.pl:ram,lak	5v572.5	Kombi.lalok.plast.kože a podk. (pp/pl):stopk.region.so vzdial.lal:krk
5v564.8↔	Lok.lalok.plast.kože a podk. (pp/pl),transpoz.ostrov-lal.pl:predlakt	5v572.6↔	Kombi.lalok.plast.kože a podk. (pp/pl):stopk.reg.so vzdial.lal:ram,axi
5v564.9↔	Lok.lalok.plast.kože a podk. (pp/pl),transpoz.ostrov-lal.pl:ruka	5v572.7↔	Kombi.lalok.plast.kože a podk. (pp/pl):stopk.region.so vzdial.lal:ram,lak
5v564.a	Lok.lalok.plast.kože a podk. (pp/pl),transpoz.ostrov-lal.pl:hr/hrb	5v572.8↔	Kombi.lalok.plast.k.a podk. (pp/pl):stopk.reg.so vzdial.lal:predlakt
5v564.b	Lok.lalok.plast.kože a podk. (pp/pl),transpoz.ostrov-lal.pl:bruš.o	5v572.9↔	Kombi.lalok.plast.kože a podk. (pp/pl):stopk.reg.so vzdial.lal:ruka
5v564.c	Lok.lalok.plast.kože a podk. (pp/pl),transpoz.ostrov-lal.pl:ing.gen	5v572.a	Kombi.lalok.pl.k.a podk. (pp/pl):stopk.reg.so vzdial.lal:hrud/hrb
5v564.d	Lok.lalok.plast.kože a podk. (pp/pl),transpoz.ostrov-lal.pl:glut.o	5v572.b	Kombi.lalok.plast.kože a podk. (pp/pl):stopk.reg.so vzdial.lal:bruš.o
5v564.e↔	Lok.lalok.plast.kože a podk. (pp/pl),transpoz.ostrov-lal.pl:stehn,kol	5v572.c	Kombi.lalok.plast.k.a podk. (pp/pl):stopk.reg.so vzdial.lal:ing.gen.o
5v564.f↔	Lok.lalok.plast.kože a podk. (pp/pl),transpoz.ostrov-lal.pl:predkol	5v572.d	Kombi.lalok.plast.kože a podk. (pp/pl):stopk.region.so vzdial.lal:glut.o
5v564.g↔	Lok.lalok.plast.kože a podk. (pp/pl),transpoz.ostrov-lal.pl:noha	5v572.e↔	Kombi.lalok.plast.k.a podk. (pp/pl):stopk.reg.so vzdial.lal:stehn,kol
5v564.x↔	Lok.lalok.plast.kože a podk. (pop/polep):transpoz.ostrov-lal.pl:ost	5v572.f↔	Kombi.lalok.plast.k.a podk. (pp/pl):stopk.reg.so vzdial.lal:predkol
5v565.0	Lok.lalok.plast.kože a podk. (pp/pl),transpoz.ostrov-lal.pl:pery	5v572.g↔	Kombi.lalok.plast.kože a podk. (pp/pl):stopk.region.so vzdial.lal:noha
5v565.1	Lok.lalok.plast.kože a podk. (pp/pl),transpoz.ostrov-lal.pl:nos	5v572.x↔	Kombi.lalok.plast.kože a podk. (pp/pl):stopk.region.so vzdial.lal:ost
5v565.2↔	Lok.lalok.plast.kože a podk. (pp/pl),transpoz.ostrov-lal.pl:ucho	5v573.0	Kombi.lalok.pl.k.a podk. (pp/pl):stopk.reg.vzd.l.a voľ.transpl.k:pery
5v565.3↔	Lok.lalok.plast.kože a podk. (pp/pl),transpoz.ostrov-lal.pl:oč.viečko	5v573.1	Kombi.lalok.pl.k.a podk. (pp/pl):stopk.reg.vzd.l.a voľ.tr.kože:nos
5v565.4	Lok.lalok.plast.kože a podk. (pp/pl),transpoz.ostrov-lal.pl:os.č.hl	5v573.2↔	Kombi.lalok.pl.k.a podk. (pp/pl):stopk.reg.vzd.l.a voľ.transpl.k:ucho
5v565.5	Lok.lalok.plast.kože a podk. (pp/pl),transpoz.ostrov-lal.pl:krk	5v573.3↔	Kombi.lalok.pl.k.a podk. (pp/pl):stopk.reg.vzd.l.a voľ.tr.kože:oč.vieč
5v565.6↔	Lok.lalok.plast.kože a podk. (pp/pl),transpoz.ostrov-lal.pl:ram,axila	5v573.4	Kombi.lalok.pl.k.a podk. (pp/pl):stopk.reg.vzd.l.a voľ.tr.k:os.č.hlavy
5v565.7↔	Lok.lalok.plast.kože a podk. (pp/pl),transpoz.ostrov-lal.pl:ram,lak	5v573.5	Kombi.lalok.plast.k.a podk. (pp/pl):stopk.reg.vzd.l.a voľ.transpl.k:krk
5v565.8↔	Lok.lalok.plast.kože a podk. (pp/pl),transpoz.ostrov-lal.pl:predlakt	5v573.6↔	Kombi.lalok.pl.k.a podk. (pp/pl):stopk.reg.vzd.l.a voľ.transpl.k:ram,axi
5v565.9↔	Lok.lalok.plast.kože a podk. (pp/pl),transpoz.ostrov-lal.pl:ruka	5v573.7↔	Kombi.lalok.pl.k.a podk. (pp/pl):stopk.reg.vzd.l.a voľ.transpl.k:ram,lak
5v565.a	Lok.lalok.plast.kože a podk. (pp/pl),transpoz.ostrov-lal.pl:hr/hrb	5v573.8↔	Kombi.lalok.pl.k.a podk. (pp/pl):stopk.reg.vzd.l.a voľ.transpl.k:predlakt
5v565.b	Lok.lalok.plast.kože a podkoží (pp/pl),transpoz.ostrov-lal.pl:bruš.o	5v573.9↔	Kombi.lalok.pl.k.a podk. (pp/pl):stopk.reg.vzd.l.a voľ.transpl.k:ruka
5v565.c	Lok.lalok.plast.kože a podk. (pp/pl),transpoz.ostrov-lal.pl:ing.gen.o	5v573.a	Kombi.lalok.pl.k.a podk. (pp/pl):stopk.reg.vzd.l.a voľ.transpl.k:hr/hrb
5v565.d	Lok.lalok.plast.kože a podk. (pp/pl),transpoz.ostrov-lal.pl:glut.o	5v573.b	Kombi.lalok.pl.k.a podk. (pp/pl):stopk.reg.vzd.l.a voľ.transpl.k:bruš.o
5v565.e↔	Lok.lalok.plast.kože a podk. (pp/pl),transpoz.ostrov-lal.pl:stehn,kol	5v573.c	Kombi.lalok.pl.k.a podk. (pp/pl):stopk.reg.vzd.l.a voľ.transpl.k:ing.gen
5v565.f↔	Lok.lalok.plast.kože a podk. (pp/pl),transpoz.ostrov-lal.pl:predkol	5v573.d	Kombi.lalok.pl.k.a podk. (pp/pl):stopk.reg.vzd.l.a voľ.transpl.k:glut.o
5v565.g↔	Lok.lalok.plast.kože a podk. (pp/pl),transpoz.ostrov-lal.pl:noha	5v573.e↔	Kombi.lalok.pl.k.a podk. (pp/pl):stopk.reg.vzd.l.a voľ.transpl.k:stehn,kol
5v565.x↔	Lok.lalok.plast.kože a podk. (pop/polep),transpoz.ostrov-lal.pl:ost	5v573.f↔	Kombi.lalok.pl.k.a podk. (pp/pl):stopk.reg.vzd.l.a voľ.transpl.k:predkol
5v570.0	Kombi.lalok.plastiky na koži a podkoží (pp/pl):pery	5v573.g↔	Kombi.lalok.pl.k.a podk. (pp/pl):stopk.reg.vzd.l.a voľ.transpl.k:noha
5v570.1	Kombi.lalok.plastiky na koži a podkoží (pp/pl):nos	5v573.x↔	Kombi.lalok.pl.k.a podk. (pp/pl):stopk.reg.vzd.l.a v.transpl.kože:ost
5v570.2↔	Kombi.lalok.plastiky na koži a podkoží (pp/pl):ucho	5v580.3↔	Prim.sutúra rany kože (pop/polep) s pouz.nite:oč.viečko
5v570.3↔	Kombi.lalok.plastiky na koži a podkoží (pp/pl):oč.viečko	5v581.3↔	Prim.sutúra rany kože (pp/pl) s pouz.svorky:oč.viečko
5v570.4	Kombi.lalok.plastiky na koži a podkoží (pp/pl):os.č.hlavy	5v582.3↔	Prim.sutúra rany kože (pp/pl)-zlepením:oč.viečko
5v570.5	Kombi.lalok.plastiky na koži a podkoží (pp/pl):krk	5v584.0	Revízia voľ.transplantátu kože (pp/pl):pery
5v570.6↔	Kombi.lalok.plastiky na koži a podkoží (pp/pl):ram,axila	5v584.1	Revízia voľ.transplantátu kože (pp/pl):nos
5v570.7↔	Kombi.lalok.plastiky na koži a podkoží (pp/pl):rameno,lakeť	5v584.2↔	Revízia voľ.transplantátu kože (pp/pl):ucho
5v570.8↔	Kombi.lalok.plastiky na koži a podkoží (pp/pl):predlaktie	5v584.3↔	Revízia voľ.transplantátu kože (pp/pl):oč.viečko
5v570.9↔	Kombi.lalok.plastiky na koži a podkoží (pp/pl):ruka	5v584.4	Revízia voľ.transplantátu kože (pp/pl):ost.č.hlavy
5v570.a	Kombi.lalok.plastiky na koži a podkoží (pp/pl):hrud.st/hrbát	5v584.5	Revízia voľného transplantátu kože (pp/pl):krk
5v570.b	Kombi.lalok.plastiky na koži a podkoží (pp/pl):bruš.o	5v584.6↔	Revízia voľ.transplantátu kože (pp/pl):rameno,axila
5v570.c	Kombi.lalok.plastiky na koži a podkoží (pp/pl):inguin,genitál.o	5v584.7↔	Revízia voľ.transplantátu kože (pp/pl):rameno,lakeť
5v570.d	Kombi.lalok.plastiky na koži a podkoží (pp/pl):gluteál.obl.	5v584.8↔	Revízia voľného transplantátu kože (pp/pl):predlakt
5v570.e↔	Kombi.lalok.plastiky na koži a podkoží (pp/pl):stehn,koleno	5v584.9↔	Revízia voľ.transplantátu kože (popál/polept):ruka
5v570.f↔	Kombi.lalok.plastiky na koži a podkoží (pp/pl):predkol	5v584.a	Revízia voľ.transplantátu kože (pp/pl):hr/hrb

5v584.b	Revízia vol.transplantátu kože (popál/polept):bruš.obl	5v588.9↔	Revízia vol.lal.s mikrovask.anast.kož.plast.(pp/pl):ruka
5v584.c	Revízia vol.transplantátu kože (pp/pl):inguin.genit.o	5v588.a	Revízia vol.lal.s mikrovask.anast.kož.plast.(pp/pl):hr.st/chrb
5v584.d	Revízia vol.transplantátu kože (pp/pl):gluteál.obl	5v588.b	Revízia vol.lal.s mikrovask.anast.kož.plast.(pp/pl):bruš.obl
5v584.e↔	Revízia vol.transplantátu kože (pp/pl):stehno,koleno	5v588.c	Reviz.vol.lal.s mikrovask.anast.kož.plast.(pp/pl):ingv.genit.o
5v584.f↔	Revízia vol.ného transplantátu kože (pp/pl):predkol	5v588.d	Revízia vol.lal.s mikrovask.anast.kož.plast.(pp/pl):glut.o
5v584.g↔	Revízia vol.transplantátu kože (pp/pl):noha	5v588.e↔	Revízia vol.lal.s mikrovask.anast.kož.plast.(pp/pl):stehno,kol
5v584.x	Revízia vol.transplantátu kože (popál/polept):ostatné	5v588.f↔	Revízia vol.lal.s mikrovask.anast.kož.plast.(pp/pl):predkol
5v585.0	Revízia lokál.lalok.plastiky kože(pp/pl):pery	5v588.g↔	Revízia vol.laloku s mikrovask.anast.kož.plast.(pp/pl):noha
5v585.1	Revízia lokál.lalok.plastiky kože(popál/polep):nos	5v588.x	Revízia vol.lal.s mikrovask.anast.kož.plastiky (pop/polep):ost.
5v585.2↔	Reviz.lokálnej lalok.plastiky kože(pp/pl):ucho	5v590.0	Oddel.lalokovej stonky pri popál.a polept:pera
5v585.3↔	Revízia lokál.lalok.plastiky kože(pp/pl):oč.viečko	5v590.4	Oddel.lalokovej stonky pri popál.a polept:ost.časti hlavy
5v585.4	Revízia lokál.lalok.plastiky kože(pp/pl):ost.č.hlavy	5v590.5	Oddelenie lalokovej stonky pri popál.a polept:krk
5v585.5	Revízia lokál.lalokovej plastiky kože(pp/pl):krk	5v590.6↔	Oddel.lalokovej stonky pri popál.a polept:rameno,axila
5v585.6↔	Revízia lokál.lalok.plastiky kože(pp/pl):rameno,axila	5v590.7↔	Oddel.lalokovej stonky pri popál.a polept:rameno a lakeť
5v585.7↔	Revízia lokál.lalok.plastiky kože(pp/pl):ram,lakeť	5v590.8↔	Oddel.lalokovej stonky pri popál.a polept:predlaktie
5v585.8↔	Revízia lokál.lalok.plastiky kože(pp/pl):predlakt	5v590.9↔	Oddel.lalokovej stonky pri popál.a polept:ruka
5v585.9↔	Revízia lokálnej lalok.plastiky kože(pp/pl):ruka	5v590.a	Oddel.lalokovej stonky pri popál.a polept:hrud.st/chrbát
5v585.a	Revízia lokál.lalok.plastiky kože(pp/pl):hrud.st/chrbát	5v590.b	Oddel.lalokovej stonky pri popál.a polept:bruš.o
5v585.b	Revízia lokál.lalok.plastiky kože(pp/pl):bruš.obl	5v590.c	Oddel.lalokovej stonky pri popál.a polept:inguin.genit.o
5v585.c	Revízia lokál.lalok.plastiky kože(pp/pl):ing.genit.o	5v590.d	Oddel.lalokovej stonky pri popál.a polept:glut.obl
5v585.d	Revízia lokál.lalok.plastiky kože(pp/pl):gluteál.o	5v590.e↔	Oddel.lalokovej stonky pri popál.a polept:stehno,koleno
5v585.e↔	Revízia lokálnej lalok.plastiky kože(pp/pl):stehno,koleno	5v590.f↔	Oddel.lalokovej stonky pri popál.a polept:predkolenie
5v585.f↔	Revízia lokál.lalok.plastiky kože(popál/polept):predkol.	5v590.g↔	Oddel.lalokovej stonky pri popál.a polept:noha
5v585.g↔	Revízia lokál.lalokovej plastiky kože(pp/pl):noha	5v590.x↔	Oddel.lalokovej stonky pri popál.a polept:ost.
5v585.x↔	Revízia lokál.lalok.plastiky kože(pp/pl):ostatné	5v591.0	Desilikonizácia dermál.náhr.materiálu (pp/pl):pera
5v586.0	Revízia stopk.region.laloku kož.plast.(pop/polep):pery	5v591.4	Desilikonizácia dermál.náhrad.mat.(pp/pl):ost.č.hlavy
5v586.1	Revízia stopkatého region.laloku kož.plastiky (pp/pl):nos	5v591.5	Desilikonizácia dermál.náhrad.materiálu (pp/pl):krk
5v586.2↔	Revízia stopk.region.laloku kož.plastiky (pp/pl):ucho	5v591.6↔	Desilikonizácia dermál.náhrad.mat.(pp/pl):rameno,axila
5v586.3↔	Revízia stopk.region.laloku kož.plastiky (pp/pl):oč.viečko	5v591.7↔	Desilikoniz. dermál.náhr.mat.(pp/pl):rameno,lakeť
5v586.4	Revízia stopk.region.laloku kož.plastiky (pp/pl):ost.č.hlavy	5v591.8↔	Desilikonizácia dermál.náhr.mat.(pp/pl)predlaktie
5v586.5	Revízia stopk.regionál.laloku kož.plastiky (pp/pl):krk	5v591.9↔	Desilikonizácia dermál.náhrad.mat.(pp/pl):ruka
5v586.6↔	Revízia stopk.region.laloku kož.plastiky (pp/pl):ram,axila	5v591.a	Desilikonizácia dermál.náhrad.mat.(pp/pl):hr.st/chrbát
5v586.7↔	Revízia stopk.region.laloku kož.plastiky (pp/pl):ram,lakeť	5v591.b	Desilikonizácia dermál.náhrad.materiálu (pp/pl):bruš.o
5v586.8↔	Revízia stopk.region.laloku kož.plastiky (pp/pl):predlakt	5v591.c	Desilikoniz. dermál.náhr.mat.pri popál.a polept:ingv.genit.o
5v586.9↔	Revízia stopkatého region.laloku kož.plastiky (pp/pl):ruka	5v591.d	Desilikonizácia dermál.náhr.mat.pri popál.a polept:glut.o
5v586.a	Revízia stopk.region.laloku kož.plastiky (pp/pl):hrud.st/chrbát	5v591.e↔	Desilikonizácia dermál.náhr.mat. (pp/pl):stehno,koleno
5v586.b	Revízia stopk.regionál.laloku kož.plastiky (pp/pl):bruš.o	5v591.f↔	Desilikonizácia dermál.náhr.mat.pri popál.a polept:predkol
5v586.c	Revízia stopk.region.laloku kož.plastiky (pp/pl):ingv.genit.o	5v591.g↔	Desilikonizácia dermál.náhrad.materiálu (pp/pl):noha
5v586.d	Revízia stopk.regionál.laloku kož.plastiky (pp/pl):glut.obl	5v591.x↔	Desilikonizácia dermál.náhr.mat.pri popál.a polept:ost.
5v586.e↔	Revízia stopk.region.laloku kož.plastiky (pp/pl):stehno,kol	5v611.10	Odber tuk.b.exciziou,malý objem (<100ml-mikrograft)
5v586.f↔	Revízia stopk.region.laloku kož.plast.(popál/polept):predkol	5v611.11	Odber tuk.b.exciziou,veľký objem (>100ml-makrograft)
5v586.g↔	Revízia stopkatého region.laloku kož.plast.(pp/pl):noha	5v611.20	Odber tuk.b.liposukčným prístrojom,m.o.(<100ml-mikrograft)
5v586.x↔	Revízia stopk.region.laloku kož.plastiky (popál/polept):ost.	5v611.21	Odber tuk.b.liposukčným prístrojom,v.o.(>100ml-makrograft)
5v587.0	Revízia stopk.vzdialeného laloku kož.plast.(pp/pl):pery	5v611.30	Odber tuk.b.strikačkou,malý objem (<100ml-mikrograft)
5v587.1	Revízia stopk.vzdialeného laloku kož.plastiky (pp/pl):nos	5v611.31	Odber tuk.b.strikačkou,veľký objem (>100ml-makrograft)
5v587.2↔	Revízia stopkatého vzdial.laloku kož.plastiky (pp/pl):ucho	5v611.x0	Odber tuk.b.(štepov)ostat.,malý objem (<100ml-mikrograft)
5v587.3↔	Revízia stopk.vzdial.laloku kož.plast.(pp/pl):oč.viečko	5v611.x1	Odber tuk.b.(štepov)ostat.,veľký objem (>100ml-makrograft)
5v587.4	Revízia stopk.vzdial.laloku kož.plast.(pp/pl):ost.č.hlavy	5v620.4	Tx.autológ.tuk.b.(<100ml-makrograft),hoj.nervu:hlava
5v587.5	Revízia stopk.vzdial.laloku kož.plast.(popál/polept):krk	5v620.5	Transpl.autológ.tuk.b.,m.o.(<100ml-makrograft),hoj.nerv:krk
5v587.6↔	Revízia stopk.vzdial.laloku kož.plastiky (pp/pl):rameno,axila	5v620.6↔	Tx.autológ.tuk.b.,m.o(<100ml-makrograft),hoj.nervu:ram,axila
5v587.7↔	Revízia stopk.vzdial.laloku kož.plast.(pp/pl):ram,lakeť	5v620.7↔	Tx.autológ.tuk.b.,m.o(<100ml-makrograft),hoj.nervu:ram,lakeť
5v587.8↔	Revízia stopk.vzdial.laloku kož.plast.(pp/pl):predlakt	5v620.8↔	Tx.autológ.tuk.b.,m.o(<100ml-makrograft),hoj.nervu:predlakt
5v587.9↔	Revízia stopk.vzdialeného laloku kož.plast.(pp/pl):ruka	5v620.9↔	Tx.autológ.tuk.b.,m.o(<100ml-makrograft),hoj.nervu:ruka
5v587.a	Revízia stopk.vzdial.laloku kož.plast.(pp/pl):hrud.st/chrbát	5v620.a	Tx.autológ.tuk.b.(<100ml-makrogr),hoj.nervu:hr.st.,chrbát
5v587.b	Revízia stopkatého vzdial.laloku kož.plast.(pp/pl):bruš.obl	5v620.b	Tx.autológ.tuk.b.,m.obj(<100ml-makrograft),hoj.nervu:bruš.o.
5v587.c	Revízia stopk.vzdial.laloku kož.plast.(pp/pl):ing.gen.obl.	5v620.c	Tx.autológ.tuk.buniek (<100ml-makrogr),hoj.nervu:inguin.gen.o
5v587.d	Revízia stopk.vzdial.laloku kož.plast.(pp/pl):glut.obl	5v620.d	Tx.autológ.tuk.b.,m.o(<100ml-makrograft),hoj.nervu:glut.o.
5v587.e↔	Revízia stopk.vzdial.laloku kož.plast.(pp/pl):stehno,koleno	5v620.e↔	Tx.autol.tuk.b.,m.o(<100ml-makrograft),hoj.nervu:stehn,kol
5v587.f↔	Revízia stopk.vzdial.laloku kož.plast.(pp/pl):predkolenie	5v620.f↔	Tx.autológ.tuk.b.,m.o(<100ml-makrograft),hoj.nervu:predkol
5v587.g↔	Revízia stopk.vzdial.laloku kož.plast.(pp/pl):noha	5v620.g↔	Tx.autológ.tuk.b.,m.obj(<100ml-makrogr),hoj.nervu:noha
5v587.x	Revízia stopk.vzdial.laloku kož.plastiky (pop/polept):ost.	5v620.s↔	Tx.autológ.tuk.b.,m.o(<100ml-makrograft),hoj.nerv:perianál.o.
5v588.0	Revízia vol.lal.s mikrovask.anast.kož.plast.(pp/pl):pery	5v620.x↔	Tx.autológ.tuk.b.malý obj.<100ml-makrograft),hoj.nervu:ost.
5v588.1	Revízia vol.laloku s mikrovask.anast.kož.plast.(pp/pl):nos	5v621.6↔	Tx.autológ.tuk.b.,ma.obj(<100ml-makrogr),hoj.šliach:ram,axi
5v588.2↔	Revízia vol.lal.s mikrovaskul.anast.kož.plast.(pp/pl):ucho	5v621.7↔	Tx.autológ.tuk.b.,m.o(<100ml-makrograft),hoj.šliach:ram,lak
5v588.3↔	Revízia vol.lal.s mikrovask.anast.kož.plast.(pp/pl):oč.viečko	5v621.8↔	Tx.autol.tuk.b.,ma.obj(<100ml-makrograft),hoj.šliach:predlakt
5v588.4	Revízia vol.lal.s mikrovask.anast.kož.plast.(pp/pl):ost.č.hlavy	5v621.9↔	Tx.autológ.tuk.b.,ma.obj.<100ml-makrograft),hoj.šliach:ruka
5v588.5	Revízia vol.lal.s mikrovask.anastomózou kož.plast.(pp/pl):krk	5v621.e↔	Tx.autol.tuk.b.,m.obj(<100ml-makrograft),hoj.šliach:stehn,kol
5v588.6↔	Revízia vol.lal.s mikrovask.anast.kož.plast.(pp/pl):ram,axila	5v621.f↔	Tx.autológ.tuk.b.,m.obj(<100ml-makrograft),hoj.šliach:predkol
5v588.7↔	Revízia vol.lal.s mikrovask.anast.kož.plast.(pp/pl):ram,lakeť	5v621.g↔	Tx.autológ.tuk.b.,m.obj(<100ml-makrogr),hoj.šliach:noha
5v588.8↔	Reviz.vol.lal.s mikrovask.anast.kož.plast.(pp/pl):predlakt	5v621.x↔	Tx.autológ.tuk.b.,malý obj(<100ml-makrograft),hoj.šliach:ost.



5v622.4	Tx.autológ.tuk.b.,m.o(<100ml-mikrograft),hoj.nervu:hlava	5v625.t↔	Tx.autológ.tuk.b.,m.obj(<100ml-mikrogr.),chron.fistuly:bukál.o
5v622.5	Transpl.autológ.tuk.b.,m.o(<100ml-mikrograft),hoj.nervu:krk	5v625.u↔	Tx.autol.tuk.b.,m.obj(<100ml-mikrogr.),chron.fistuly:čelo.obl.
5v622.6↔	Tx.autológ.tuk.b.,m.o(<100ml-mikrograft),hoj.nervu:ram,axila	5v625.w↔	Tx.autol.tuk.b.,m.obj(<100ml-mikrogr.),chr.fistuly:nasolabiál.o
5v622.7↔	Tx.autológ.tuk.b.,m.obj(<100ml-mikrograft),hoj.nervu:ram,lak	5v625.x↔	Tx.autol.tuk.b.,malý objem(<100ml-mikrograft),chr.fistuly:ost.
5v622.8↔	Tx.autológ.tuk.b.,m.obj(<100ml-mikrograft),hoj.nervu:predlakt	5v625.y↔	Tx.autol.tuk.b.,m.obj(<100ml-mikrogr.),chr.fistuly:zygomat.o
5v622.9↔	Tx.autológ.tuk.b.,malý obj(<100ml-mikrograft),hoj.nervu:ruka	5v626.1	Transpl.autológ.tuk.b.,m.o(<100ml-mikrograft),jazvo.tk:nos
5v622.a↔	Tx.autológ.tuk.b.,m.o(<100ml-mikrogr.),hoj.nervu:hr.st,chrbát	5v626.4	Tx.autológ.tuk.b.,m.obj(<100ml-mikrogr.),jazv.tk:ost.č.hlavy
5v622.b	Tx.autológ.tuk.b.,m.obj(<100ml-mikrograft),hoj.nervu:bruš.o.	5v626.5	Transpl.autológ.tuk.b.,m.o(<100ml-mikrograft),jazv.tkan:krk
5v622.c	Tx.autol.tuk.b.,m.obj(<100ml-mikrogr.),hoj.nervu:ing.gen.o	5v626.6↔	Tx.autológ.tuk.b.,m.o(<100ml-mikrograft),jazv.tkan:ram,axila
5v622.d	Tx.autológ.tuk.b.,m.obj(<100ml-mikrograft),hoj.nervu:glut.o.	5v626.7↔	Tx.autológ.tuk.b.,m.o(<100ml-mikrograft),jazv.tkan:ram,lakeť
5v622.e↔	Tx.autológ.tuk.b.,m.o(<100ml-mikrograft),hoj.nervu:stehn,kol	5v626.8↔	Tx.autológ.tuk.b.,m.o(<100ml-mikrograft),jazvovitě tk:predlakt
5v622.f↔	Tx.autológ.tuk.b.,m.o(<100ml-mikrograft),hoj.nervu:predkol	5v626.9↔	Tx.autológ.tuk.b.,m.obj(<100ml-mikrograft),jazv.tkan:ruka
5v622.g↔	Tx.autológ.tuk.b.,ma.obj(<100ml-mikrogr.),hoj.nervu:noha	5v626.a	Tx.autológ.tuk.b.,m.obj(<100ml-mikrogr.),jazv.tkan:hr.st,chrbr
5v622.s↔	Tx.autológ.tuk.b.,m.o(<100ml-mikrograft),hoj.nervu:perianál.o	5v626.b	Tx.autológ.tuk.b.,m.o(<100ml-mikrograft),jazv.tkan:brušná.o.
5v622.x↔	Tx.autológ.tuk.bun.,malý obj(<100ml-mikrograft),hoj.nervu:ost	5v626.c	Tx.autol.tuk.b.,m.obj(<100ml-mikrogr.),jazv.tkan:ingv.genitál.o
5v623.6↔	Tx.autol.tuk.b.,ma.obj(<100ml-mikrogr.),hoj.šliach:ram,axila	5v626.d	Tx.autológ.tuk.b.,m.obj(<100ml-mikrograft),jazvovitě tk:glut.o.
5v623.7↔	Tx.autológ.tuk.b.,malý obj(<100ml-mikrograft),hoj.šliach:ram,lak	5v626.e↔	Tx.autológ.tuk.b.,m.o(<100ml-mikrograft),jazv.tkan:stehno,kol
5v623.8↔	Tx.autológ.tuk.b.,m.o(<100ml-mikrograft),hoj.šliach:predlakt	5v626.f↔	Tx.autológ.tuk.b.,m.o(<100ml-mikrograft),jazv.tkan:predkol
5v623.9↔	Tx.autológ.tuk.b.,m.obj(<100ml-mikrograft),hoj.šliach:ruka	5v626.g↔	Tx.autológ.tuk.b.,malý obj(<100ml-mikrogr.),jazvo.tkan:noha
5v623.e↔	Tx.autológ.tuk.b.,m.o(<100ml-mikrograft),hoj.šliach:stehn,kol	5v626.h	Tx.autológ.tuk.b.,m.o(<100ml-mikrograft),jazv.tkan:kapilícium
5v623.f↔	Tx.autol.tuk.b.,ma.obj(<100ml-mikrograft),hoj.šliach:predkol	5v626.n↔	Tx.autológ.tuk.b.,m.o(<100ml-mikrograft),jazv.tkan:prsnik
5v623.g↔	Tx.autológ.tuk.b.,m.obj(<100ml-mikrogr.),hoj.šliach:noha	5v626.p↔	Tx.autol.tuk.b.,m.obj(<100ml-mikrogr.),jazv.tkan:periaurikul.o.
5v623.x↔	Tx.autológ.tuk.b.,malý obj(<100ml-mikrograft),hoj.šliach:ost.	5v626.q↔	Tx.autológ.tuk.b.,m.o(<100ml-mikrograft),jazv.tkan:obl.menta
5v624.0	Tx.autológ.tuk.b.,m.o(<100ml-mikrograft),chr.defekt.kože:pery	5v626.r	Tx.autológ.tuk.b.,m.obj(<100ml-mikrogr.),jazv.tkan:periokul.o.
5v624.1	Tx.autológ.tuk.b.,m.o(<100ml-mikrograft),chron.defekt.k:nos	5v626.s↔	Tx.autológ.tuk.b.,m.o(<100ml-mikrograft),jazv.tkan:perianál.o.
5v624.4	Tx.autol.tuk.b.<100ml-mikrogr.),chr.def.kože:ost.č.hlavy	5v626.t↔	Tx.autológ.tuk.b.,malý o.<100ml-mikrograft),jazv.tkan:bukál.o
5v624.5	Tx.autológ.tuk.b.,m.o(<100ml-mikrograft),chron.def.kože:krk	5v626.u↔	Tx.autológ.tuk.b.,m.o(<100ml-mikrograft),jazv.tkan:čelo.obl.
5v624.6↔	Tx.autol.tuk.b.<100ml-mikrogr.),chr.defekt.kože:ram,axila	5v626.w↔	Tx.autológ.tuk.b.,m.obj(<100ml-mikrogr.),jazv.tk:nasolabiál.o.
5v624.7↔	Tx.autológ.tuk.b.<100ml-mikrogr.),chron.def.kože:ram,lakeť	5v626.x↔	Tx.autológ.tuk.b.malý objem(<100ml-mikrograft),jazv.tkan:ost
5v624.8↔	Tx.autológ.tuk.b.<100ml-mikrogr.),chr.defekt.kože:predlakt	5v626.y	Tx.autológ.tuk.b.,m.obj(<100ml-mikrogr.),jazv.tkan:zygomat.o.
5v624.9↔	Tx.autológ.tuk.b.,m.o(<100ml-mikrograft),chron.def.kože:ruka	5v627.0	Tx.autol.tuk.b.<100ml-mikrogr.),VVCH s def.obj.mäkk.tk:pera
5v624.a	Tx.autol.tuk.b.<100ml-mikrogr.),chr.def.kože:hr.st,chrbát	5v627.1	Tx.autológ.tuk.b.<100ml-mikrogr.),VVCH s def.obj.mäkk.tk:nos
5v624.b	Tx.autológ.tuk.b.,m.o(<100ml-mikrogr.),chron.def.kože:bruš.o.	5v627.4	Tx.autol.tuk.b.<100ml-mikrogr.),VVCH s def.obj.mäkk.tk:o.č.hl.
5v624.c	Tx.autol.tuk.b.,m.o(<100ml-mikrogr.),chr.def.kože:ing.gen.o	5v627.5	Tx.autológ.tuk.b.<100ml-mikrogr.),VVCH s def.obj.mäkk.tk:krk
5v624.d	Tx.autol.tuk.b.<100ml-mikrogr.),chron.def.kože:glut.o.	5v627.6↔	Tx.autol.tuk.b.<100ml-mikrogr.),VVCH s def.o.mäkk.tk:ram,axi
5v624.e↔	Tx.autológ.tuk.b.<100ml-mikrogr.),chron.def.kože:stehno,kol	5v627.7↔	Tx.autol.tuk.b.<100ml-mikrogr.),VVCH s def.obj.mäkk.tk:ram,lak
5v624.f↔	Tx.autológ.tuk.b.<100ml-mikrogr.),chron.defekt.kože:predkol	5v627.8↔	Tx.autol.tuk.b.<100ml-mikrogr.),VVCH s def.obj.mäkk.tk:predl
5v624.g↔	Tx.autol.tuk.b.,m.o<100ml-mikrogr.),chron.def.kože:noha	5v627.9↔	Tx.autol.tuk.b.<100ml-mikrogr.),VVCH s def.obj.mäkk.tk:ruka
5v624.h	Tx.autológ.tuk.b.<100ml-mikrogr.),chron.def.kože:kapilícium	5v627.a	Tx.autol.tuk.b.<100ml-mikrogr.),VVCH s def.obj.m.tk:hr.st,chrbr
5v624.n↔	Tx.autol.tuk.b.,m.o<100ml-mikrograft),chr.defekt.kože:prsnik	5v627.b	Tx.autol.tuk.b.<100ml-mikrogr.),VVCH s def.obj.mäkk.tk:bruš.o
5v624.p↔	Tx.autol.tuk.b.<100ml-mikrogr.),chr.def.kože:periaurikul.o.	5v627.c	Tx.autol.tuk.b.<100ml-mikrogr.),VVCH s def.o.mäkk.tk:ing.gen.o
5v624.r	Tx.autol.tuk.b.<100ml-mikrogr.),chron.def.kože:periokul.o.	5v627.d	Tx.autol.tuk.b.<100ml-mikrogr.),VVCH s def.obj.mäkk.tk:glut.o.
5v624.s↔	Tx.autol.tuk.b.<100ml-mikrogr.),chron.defekt.kože:perianál.o.	5v627.e↔	Tx.autol.tuk.b.<100ml-mikrogr.),VVCH s def.o.mäkk.tk:stehno,kol
5v624.t↔	Tx.autológ.tuk.b.<100ml-mikrogr.),chron.def.kože:bukálna.o.	5v627.f↔	Tx.autol.tuk.b.<100ml-mikrogr.),VVCH,def.obj.mäkk.tk:predkol.
5v624.u↔	Tx.autológ.tuk.b.<100ml-mikrogr.),chron.def.kože:čelo.obl.	5v627.g↔	Tx.autol.tuk.b.<100ml-mikrogr.),VVCH s def.obj.mäkk.tk:noha
5v624.v↔	Tx.autológ.tuk.b.<100ml-mikrogr.),chron.def.kože:obl.menta	5v627.h	Tx.autol.tuk.b.<100ml-mikrogr.),VVCH s def.obj.mäkk.tk:kapilic.
5v624.w↔	Tx.autol.tuk.b.,m.o<100ml-mikrogr.),chr.def.kože:nasolab.o.	5v627.n↔	Tx.autol.tuk.b.<100ml-mikrogr.),VVCH s def.obj.mäkk.tk:prsnik
5v624.x↔	Tx.autológ.tuk.b.,m.o(<100ml-mikrograft),chron.defekt.k:ost.	5v627.p↔	Tx.autol.tuk.b.<100ml-mikrogr.),VVCH s def.obj.m.tk:periaurik.o.
5v624.y	Transpl.autol.tuk.b.<100ml-mikrogr.),chr.defekt.k:zygomat.o.	5v627.q↔	Tx.autol.tuk.b.<100ml-mikrogr.),VVCH,def.obj.m.tk:obl.menta
5v625.0	Tx.autológ.tuk.b.,m.obj(<100ml-mikrograft),chron.fistuly:pery	5v627.r	Tx.autol.tuk.b.<100ml-mikrogr.),VVCH,def.obj.m.tk:periokul.o.
5v625.1	Tx.autológ.tuk.b.,m.obj(<100ml-mikrograft),chron.fistuly:nos	5v627.s↔	Tx.autol.tuk.b.<100ml-mikrogr.),VVCH def.obj.m.tk:perianá.o.
5v625.4	Tx.autol.tuk.b.,m.o<100ml-mikrogr.),chr.fistuly:ost.č.hlavy	5v627.t↔	Tx.autol.tuk.b.<100ml-mikrogr.),VVCH,def.obj.m.tk:bukáln.o.
5v625.5	Tx.autológ.tuk.b.,m.o(<100ml-mikrograft),chron.fistuly:krk	5v627.u↔	Tx.autol.tuk.b.<100ml-mikrogr.),VVCH s def.obj.m.tk:čelo.obl.
5v625.6↔	Tx.autológ.tuk.b.,m.o(<100ml-mikrogr.),chr.fistuly:ram,axila	5v627.w↔	Tx.autol.tuk.b.<100ml-mikrogr.),VVCH,def.obj.m.tk:nasola.o.
5v625.7↔	Tx.autológ.tuk.b.,m.o(<100ml-mikrogr.),chron.fistuly:ram,lak	5v627.x↔	Tx.autológ.tuk.b.<100ml-mikrogr.),VVCH s def.obj.mäkk.tk:ost.
5v625.8↔	Tx.autol.tuk.b.,m.obj(<100ml-mikrogr.),chron.fistuly:predlakt	5v627.y	Tx.autol.tuk.b.<100ml-mikrogr.),VVCH s def.obj.m.tk:zygom.o
5v625.9↔	Tx.autológ.tuk.b.,m.o(<100ml-mikrograft),chron.fistuly:ruka	5v62x.0	Iná transpl.autológ.tuk.b.,malý obj(<100ml-mikrograft):pera
5v625.a	Tx.autol.tuk.b.m.o<100ml-mikrogr.),chr.fistuly:hr.st,chrbát	5v62x.1	Iná transpl.autológ.tuk.b.,m.objem (<100ml-mikrograft):nos
5v625.b	Tx.autológ.tuk.b.,m.o(<100ml-mikrograft),chron.fistuly:bruš.o.	5v62x.4	Iná tx.autológ.tuk.b.,malý obj(<100ml-mikrograft):ost.č.hlavy
5v625.c	Tx.autol.tuk.b.,m.obj(<100ml-mikrogr.),chr.fistuly:ing.gen.o	5v62x.5	Iná tx.autológ.tuk.b.,malý obj (<100ml-mikrograft):krk
5v625.d	Tx.autológ.tuk.b.,m.obj(<100ml-mikrogr.),chron.fistuly:glut.o.	5v62x.6↔	Iná tx.autológ.tuk.b.,malý obj(<100ml-mikrograft):ram,axila
5v625.e↔	Tx.autol.tuk.b.,m.obj(<100ml-mikrogr.),chron.fistuly:stehn,kol	5v62x.7↔	Iná tx.autol.tuk.buniek, malý obj(<100ml-mikrograft):ram,lak
5v625.f↔	Tx.autológ.tuk.b.,m.obj(<100ml-mikrogr.),chron.fistuly:predkol	5v62x.8↔	Iná tx.autológ.tuk.b.,malý obj(<100ml-mikrograft):predlaktie
5v625.g↔	Tx.autológ.tuk.b.,m.obj(<100ml-mikrogr.),chr.fistuly:noha	5v62x.9↔	Iná transpl.autológ.tuk.b.,m.objem(<100ml-mikrograft):ruka
5v625.h	Tx.autol.tuk.b.,m.o<100ml-mikrogr.),chron.fistuly:kapilícium	5v62x.a	Iná tx.autológ.tuk.b.,malý obj(<100ml-mikrograft):hr.st,chrbát
5v625.n↔	Tx.autológ.tuk.b.<100ml-mikrograft),chron.fistuly:prsnik	5v62x.b	Iná tx.autológ.tuk.b.,malý obj(<100ml-mikrograft):brušná.o.
5v625.p↔	Tx.autol.tuk.b.,m.o<100ml-mikrogr.),chr.fistuly:periaurikul.o.	5v62x.c	Iná tx.autológ.tuk.b.,malý o.<100ml-mikrograft):inguin.genitál.o
5v625.q↔	Tx.autológ.tuk.b.<100ml-mikrogr.),chron.fistuly:obl.menta	5v62x.d	Iná tx.autológ.tuk.buniek, malý obj(<100ml-mikrograft):glut.o.
5v625.r	Tx.autol.tuk.b.,m.obj(<100ml-mikrogr.),chr.fistuly:periokul.o.	5v62x.e↔	Iná tx.autológ.tuk.b.,malý obj(<100ml-mikrograft):stehno,kol
5v625.s↔	Tx.autol.tuk.b.,m.o<100ml-mikrogr.),chron.fistuly:perianál.o	5v62x.f↔	Iná tx.autológ.tuk.b.,malý obj(<100ml-mikrograft):predkolenie

5v62x.g↔	Iná tx.autológ.tuk.b.,malý objem(<100ml-mikrograft):noha	5v632.8↔	Tx.autológ.tuk.b.,vef.obj(>100ml-makrograft),jazv.tk:predlakt
5v62x.h	Iná tx.autológ.tuk.b.,malý obj(<100ml-mikrograft):kapilícium	5v632.9↔	Transpl.autológ.tuk.b.,v.o(>100ml-makrograft),jazv.tk:rúka
5v62x.n↔	Iná transpl.autológ.tuk.b.,m.o.<100ml-mikrograft):prsník	5v632.a	Tx.autológ.tuk.b.,vef.obj(>100ml-makrograft),jazv.tk:hr.st,chríb
5v62x.p↔	Iná tx.autológ.tuk.b.,malý obj(<100ml-mikrograft):periaurikul.o	5v632.b	Tx.autológ.tuk.b.,vef.obj(>100ml-makrograft),jazv.tk:brušná.o.
5v62x.r	Iná tx.autológ.tuk.b.,malý obj(<100ml-mikrograft):obl.menta	5v632.c	Tx.autológ.tuk.b.,v.o(>100ml-makrogr),jazvovitě tk:inguin,genit.o
5v62x.s↔	Iná tx.autológ.tuk.b.,malý obj(<100ml-mikrograft):periokulár.o.	5v632.d	Tx.autológ.tuk.b.,vef.obj(>100ml-makrograft),jazv.tk:glut.o.
5v62x.t↔	Iná tx.autológ.tuk.b.,malý obj(<100ml-mikrograft):perianál.o.	5v632.e↔	Tx.autológ.tuk.b.,vef.obj(>100ml-makrograft),jazv.tk:steh,kol
5v62x.u↔	Iná tx.autológ.tuk.b.,malý obj(<100ml-mikrograft):bukálna.o.	5v632.f↔	Tx.autológ.tuk.b.,vef.obj(>100ml-makrograft),jazv.tk:predkol
5v62x.v↔	Iná tx.autológ.tuk.b.,malý obj(<100ml-mikrograft):čelo.obl.	5v632.g↔	Tx.autológ.tuk.b.,vef.obj(>100ml-makrograft),jazv.tk:noha
5v62x.w↔	Iná tx.autológ.tuk.b.,malý o(<100ml-mikrograft):nasolabiál.o.	5v632.h	Tx.autológ.tuk.b.,vef.obj(>100ml-makrograft),jazv.tk:kapilícium
5v62x.x↔	Iná transpl.autológ.tuk.b.,malý objem(<100ml-mikrograft):ost.	5v632.n↔	Tx.autológ.tuk.b.,vef.obj(>100ml-makrograft),jazv.tk:prsník
5v62x.y	Iná tx.autológ.tuk.b.,malý obj(<100ml-mikrograft):zygomat.o.	5v632.p↔	Tx.autológ.tuk.b.,v.o(>100ml-makrogr),jazv.tk:periaurikul.o.
5v630.0	Tx.autológ.tuk.b.,v.o(>100ml-makrogrft),chr.defekty kože:pera	5v632.q↔	Tx.autológ.tuk.b.,v.obj(>100ml-makrograft),jazv.tk:obl.menta
5v630.1	Tx.autológ.tuk.b.,vef.o(>100ml-makrograft),chr.def.kože:nos	5v632.r↔	Tx.autológ.tuk.b.,vef.o(>100ml-makrograft),jazv.tk:periokul.o
5v630.4	Tx.autológ.tuk.b.,vef.obj(>100ml-makrogr),chr.def.kože:ost.č.hl	5v632.s↔	Tx.autológ.tuk.b.,vef.obj(>100ml-makrograft),jazv.tk:perianál.o.
5v630.5	Tx.autológ.tuk.b.>100ml-makrograft),chron.defekty kože:krk	5v632.t↔	Tx.autológ.tuk.b.,vef.obj(>100ml-makrograft),jazv.tk:bukál.o.
5v630.6↔	Tx.autológ.tuk.b.,vef.o(>100ml-makrogr),chron.def.kože:ram,axi	5v632.u↔	Tx.autológ.tuk.b.,vef.obj(>100ml-makrograft),jazv.tk:čelo.obl.
5v630.7↔	Tx.autológ.tuk.b.,vef.o(>100ml-makrogr),chron.def.kože:ram,lak	5v632.w↔	Tx.autológ.tuk.b.,v.obj(>100ml-makrograft),jazv.tk:nasolabiál.o
5v630.8↔	Tx.autológ.tuk.b.,vef.o(>100ml-makrogr),chron.def.kože:predlakt	5v632.x↔	Tx.autológ.tuk.b.,vef.obj(>100ml-makrograft),jazv.tk:ost
5v630.9↔	Tx.autológ.tuk.b.>100ml-makrograft),chr.defekty kože:rúka	5v632.y	Tx.autológ.tuk.b.,vef.o(>100ml-makrograft),jazv.tk:zygomat.o.
5v630.a	Tx.autológ.tuk.b.,v.o(>100ml-makrogr),chr.def.kože:hr.st,chríbát	5v633.0	Tx.autológ.tuk.b.>100ml-makrogr),VVCH,def.obj.mäkk.tk:pera
5v630.b	Tx.autológ.tuk.b.,vef.obj(>100ml-makrogr),chron.def.kože:bruš.o	5v633.1	Tx.autológ.tuk.b.>100ml-makrogr),VVCH,defekt.obj.mäkk.tk:nos
5v630.c	Tx.autológ.tuk.b.,vef.obj(>100ml-makrogr),chr.def.kože:ing.gen.o	5v633.4	Tx.autológ.tuk.b.>100ml-makrogr),VVCH,def.obj.mäkk.tk:ost.č.hl
5v630.d	Tx.autológ.tuk.b.,vef.obj(>100ml-makrogr),chron.def.kože:glut.o.	5v633.5	Tx.autológ.tuk.b.>100ml-makrogr),VVCH,def.obj.mäkk.tk:krk
5v630.e↔	Tx.autológ.tuk.b.,vef.o(>100ml-makrogr),chr.def.kože:stehn,kol	5v633.6↔	Tx.autológ.tuk.b.>100ml-makrogr),VVCH,def.obj.mäkk.tk:ram,axila
5v630.f↔	Tx.autológ.tuk.b.,vef.o(>100ml-makrogr),chr.def.kože:predkol	5v633.7↔	Tx.autológ.tuk.b.>100ml-makrogr),VVCH,def.obj.mäkk.tk:ram,lak
5v630.g↔	Tx.autológ.tuk.b.,vef.obj(>100ml-makrogr),chron.def.kože:noha	5v633.8↔	Tx.autológ.tuk.b.>100ml-makrogr),VVCH,def.obj.mäkk.tk:predlakt
5v630.h	Tx.autológ.tuk.b.,vef.o(>100ml-makrogr),chron.def.kože:kapilíc.	5v633.9↔	Tx.autológ.tuk.b.>100ml-makrogr),VVCH,def.obj.mäkk.tk:rúka
5v630.n↔	Tx.autológ.tuk.b.>100ml-makrogr),chron.defekty kože:prsník	5v633.a	Tx.autológ.tuk.b.>100ml-makrogr),VVCH,def.obj.mäkk.tk:hr.st,chríb
5v630.p↔	Tx.autológ.tuk.b.,v.o(>100ml-makrogr),chr.def.kože:periaurikul.o.	5v633.b	Tx.autológ.tuk.b.>100ml-makrogr),VVCH,def.obj.mäkk.tk:bruš.o.
5v630.q↔	Tx.autológ.tuk.b.,vef.o(>100ml-makrogr),chr.def.kože:obl.menta	5v633.c	Tx.autológ.tuk.b.>100ml-makrogr),VVCH,def.obj.mäkk.tk:ing.gen.o
5v630.r↔	Tx.autológ.tuk.b.,v.obj(>100ml-makrogr),chr.def.kože:periokul.o.	5v633.d	Tx.autológ.tuk.b.>100ml-makrogr),VVCH,defekt.obj.mäkk.tk:glut.o.
5v630.s↔	Tx.autológ.tuk.b.,vef.o(>100ml-makrogr),chron.def.kože:perian.o	5v633.e↔	Tx.autológ.tuk.b.>100ml-makrogr),VVCH,def.obj.mäkk.tk:steh,kol
5v630.t↔	Tx.autológ.tuk.b.,v.obj(>100ml-makrogr),chron.def.kože:bukál.o.	5v633.f↔	Tx.autológ.tuk.b.>100ml-makrogr),VVCH,def.obj.mäkk.tk:predkol
5v630.u↔	Tx.autológ.tuk.b.,v.obj(>100ml-makrogr),chron.def.kože:čelo.obl.	5v633.g↔	Tx.autológ.tuk.b.>100ml-makrogr),VVCH,def.obj.mäkk.tk:noha
5v630.w↔	Tx.autológ.tuk.b.,v.o(>100ml-makrogr),chr.def.kože:nasolabiál.o.	5v633.h	Tx.autológ.tuk.b.>100ml-makrogr),VVCH,def.obj.mäkk.tk:kapilíc
5v630.x↔	Tx.autológ.tuk.b.>100ml-makrograft),chron.defekty kože:ost.	5v633.n↔	Tx.autológ.tuk.b.>100ml-makrogr),VVCH,def.obj.mäkk.tk:prsník
5v630.y	Tx.autológ.tuk.b.,v.o(>100ml-makrogr),chron.def.kože:zygomat.o.	5v633.p↔	Tx.autológ.tuk.b.>100ml-makrogr),VVCH,def.obj.mäkk.tk:periaurikul.o.
5v631.0	Tx.autológ.tuk.b.,vef.o(>100ml-makrograft),chron.fistuly:pera	5v633.q↔	Tx.autológ.tuk.b.>100ml-makrogr),VVCH,def.obj.mäkk.tk:o.menta
5v631.1	Tx.autológ.tuk.b.,v.obj(>100ml-makrograft),chron.fistuly:nos	5v633.r↔	Tx.autológ.tuk.b.>100ml-makrogr),VVCH,def.obj.mäkk.tk:periokul.o
5v631.4	Tx.autológ.tuk.b.>100ml-makrograft),chron.fistuly:ost.č.hl.	5v633.s↔	Tx.autológ.tuk.b.>100ml-makrogr),VVCH,def.obj.mäkk.tk:perianál.o.
5v631.5	Tx.autológ.tuk.b.,vef.o(>100ml-makrograft),chron.fistuly:krk	5v633.t↔	Tx.autológ.tuk.b.>100ml-makrogr),VVCH,def.obj.mäkk.tk:bukál.o.
5v631.6↔	Tx.autológ.tuk.b.,vef.obj(>100ml-makrogr),chr.fistuly:ram,axila	5v633.u↔	Tx.autológ.tuk.b.>100ml-makrogr),VVCH,def.obj.mäkk.tk:čelo.obl.
5v631.7↔	Tx.autológ.tuk.b.,vef.obj(>100ml-makrogr),chr.fistuly:ram,lak	5v633.w↔	Tx.autológ.tuk.b.>100ml-makrogr),VVCH,def.obj.mäkk.tk:nasolab.o
5v631.8↔	Tx.autológ.tuk.b.,vef.obj(>100ml-makrogr),chron.fistuly:predlakt	5v633.x↔	Tx.autológ.tuk.b.>100ml-makrogr),VVCH,def.obj.mäkk.tk:ost.
5v631.9↔	Tx.autológ.tuk.b.,vef.obj(>100ml-makrograft),chr.fistuly:rúka	5v633.y	Tx.autológ.tuk.b.>100ml-makrogr),VVCH,def.obj.mäkk.tk:zygomat.o.
5v631.a	Tx.autológ.tuk.b.,vef.o(>100ml-makrogr),chron.fistuly:hr.st,chríb	5v633.0	Iná transpl.autológ.tuk.b.,vef.obj(>100ml-makrograft):pera
5v631.b	Tx.autológ.tuk.b.,vef.obj(>100ml-makrograft),chr.fistuly:bruš.o	5v633.x.1	Iná transplantácia autológ.tuk.b.,v.o.>100ml-makrograft):nos
5v631.c	Tx.autológ.tuk.b.,vef.o(>100ml-makrogr),chr.fistuly:ing.gen.o	5v63x.4	Iná tr.autológ.tuk.b.>100ml-makrograft):ost.časti hlavy
5v631.d	Tx.autológ.tuk.b.,vef.obj(>100ml-makrogr),chron.fistuly:glut.o.	5v63x.5	Iná transpl.autológ.tuk.b.,v.o.>100ml-makrograft):krk
5v631.e↔	Tx.autológ.tuk.b.,vef.obj(>100ml-makrogr),chr.fistuly:stehn,kol	5v63x.6↔	Iná tx.autológ.tuk.b.,vef.obj(>100ml-makrograft):ram,axila
5v631.f↔	Tx.autológ.tuk.b.,vef.obj(>100ml-makrogr),chr.fistuly:predkol	5v63x.7↔	Iná tx.autológ.tuk.b.,vef.obj(>100ml-makrograft):ram,lakeť
5v631.g↔	Tx.autológ.tuk.b.,vef.obj(>100ml-makrogr),chron.fistuly:noha	5v63x.8↔	Iná tx.autológ.tuk.b.,vef.obj(>100ml-makrograft):predlaktie
5v631.h	Tx.autológ.tuk.b.,vef.obj(>100ml-makrogr),chr.fistuly:kapilíc.	5v63x.9↔	Iná transpl.autológ.tuk.b.,v.objem(>100ml-makrograft):rúka
5v631.n↔	Tx.autológ.tuk.b.,vef.obj(>100ml-makrograft),chr.fistuly:prsník	5v63x.a	Iná transpl.autológ.tuk.b.>100ml-makrograft):hr.st,chríbát
5v631.p↔	Tx.autológ.tuk.b.,vef.o(>100ml-makrogr),chr.fistuly:periaurikul.o	5v63x.b	Iná transpl.autológ.tuk.b.,v.o.>100ml-makrograft):bruš.o
5v631.q↔	Tx.autológ.tuk.b.,v.o(>100ml-makrogr),chron.fistuly:obl.menta	5v63x.c	Iná tx.autológ.tuk.b.,vef.obj(>100ml-makrograft):inguin,genit.o
5v631.r↔	Tx.autológ.tuk.b.,vef.o(>100ml-makrogr),chron.fistuly:periokul.o	5v63x.d	Iná tx.autológ.tuk.b.,vef.obj(>100ml-makrograft):gluteál.o.
5v631.s↔	Tx.autológ.tuk.b.,vef.obj(>100ml-makrogr),chr.fistuly:perianál.o.	5v63x.e↔	Iná tx.autológ.tuk.b.,vef.obj(>100ml-makrograft):stehn,kol
5v631.t↔	Tx.autológ.tuk.b.,vef.obj(>100ml-makrogr),chron.fistuly:bukál.o	5v63x.f↔	Iná tx.autológ.tuk.b.,vef.obj(>100ml-makrograft):predkolenie
5v631.u↔	Tx.autológ.tuk.b.,vef.obj(>100ml-makrogr),chr.fistuly:čelo.obl.	5v63x.g↔	Iná tx.autológ.tuk.b.,vef.objem(>100ml-makrograft):noha
5v631.w↔	Tx.autológ.tuk.b.,v.o(>100ml-makrogr),chron.fistuly:nasolab.o.	5v63x.h	Iná tx.autológ.tuk.b.,vef.obj(>100ml-makrograft):kapilícium
5v631.x↔	Tx.autológ.tuk.b.,vef.obj(>100ml-makrograft),chron.fistuly:ost.	5v63x.n↔	Iná transpl.autológ.tuk.b.,v.o.>100ml-makrograft):prsník
5v631.y	Tx.autológ.tuk.b.,vef.o(>100ml-makrogr),chron.fistuly:zygomat.o	5v63x.p↔	Iná tx.autológ.tuk.b.,vef.obj(>100ml-makrograft):periaurikul.o.
5v632.0	Transpl.autológ.tuk.b.,v.o.>100ml-makrograft),jazv.tk:pera	5v63x.q↔	Iná tx.autológ.tuk.b.,vef.obj(>100ml-makrograft):obl.menta
5v632.1	Transpl.autológ.tuk.b.,v.o.>100ml-makrograft),jazv.tk:nos	5v63x.r↔	Iná tx.autológ.tuk.b.,vef.obj(>100ml-makrograft):periokulár.o.
5v632.4	Tx.autológ.tuk.b.,vef.obj(>100ml-makrogr),jazv.tk:ost.č.hlavy	5v63x.s↔	Iná tx.autológ.tuk.b.,vef.obj(>100ml-makrograft):perianálna.o.
5v632.5	Transpl.autológ.tuk.b.,v.o.>100ml-makrograft),jazv.tk:krk	5v63x.t↔	Iná tx.autológ.tuk.b.,vef.obj(>100ml-makrograft):bukálna.o.
5v632.6↔	Tx.autológ.tuk.b.,vef.obj(>100ml-makrograft),jazv.tk:ram,axila	5v63x.u↔	Iná tx.autológ.tuk.b.,vef.obj(>100ml-makrograft):čelo.obl.
5v632.7↔	Tx.autológ.tuk.b.,vef.obj(>100ml-makrograft),jazv.tk:ram,lakeť	5v63x.w↔	Iná tx.autológ.tuk.b.,vef.obj(>100ml-makrograft):nasolabiál.o.

5v63x.x↔	Iná transpl.autológ.tuk.b.,veľký obj(>100ml-makrograft):ost.	8m165.11	Interstic.brachyt:viacrovinná impl:nizky dávk.prikon[LDR]
5v63x.y	Iná tx.autológ.tuk.b.,veľ.obj(>100ml-makrograft):zygomat.obl.	8m165.12	Interstic.brachyt:viacrovinná impl:pulzny dávk.prikon[PDR]
8a973.2↔	Terapeutická injekcia do oko-hybného svalu	8m165.13	Interstic.brachyt:viacrovinná impl:vysoký dávk.prikon[HDR]
8a973.3↔	Terapeut.inj.do lézie očné v celkovej anestézii	8m165.1x	Intersticiál.brachyterapia:viacrovinná implantácia,iné
8a973.4↔	Terapeut.inj.pod spojovku v celkovej anestézii	8m165.21	Interstic.brachyt.s perman.impl.rádioakt.zfn:do 10 zfn
8d242	Cholecystoduodenostómia ESK navig.s ECE-LAMS	8m165.22	Interstic.brachyt.s perman.impl.rádioakt.zfn:viac ako 10 zfn
8d243	Biliodigest.anastomóza ESK navigovaná s ECE-LAMS	8m166	Brachyterapia špeciál.aplikátormi
8d245.1	Kompresia pažerákových varixov samoexpandibilným stentom	8m167	Odstr.uzavretých žiaričov/neaktív.aplikátorov v anestézii
8f606.4	RF ablácia stavca transpedikulárnym prístupom	8m16x	Iná brachyterapia uzavretými žiaričmi
8f608.40	Perk.term.abl.TU peč,oblič,pl,skel,léz.v i.lok.-RF ablác.pod CT	8m170.0	Zhotov.a aplikácia povrch.rádioakt.muláže:povrch.žiariče
8f608.41	Perk.term.abl.TU peč,oblič,pl,sk,léz.v i.lokal.-RF abl.pod skiask	8m170.1	Zhotov.a apl.povrch.rádioa.muláže:žiar.aplik.nie na povrchu
8f608.42	Perk.term.abl.TU peč,oblič,pl,skel,léz.v i.lok.-RF ablác.pod USG	8m170.2	Zhotovenie a aplikácia povrch.rádioakt.muláže:žiariče v oku
8f608.50	Perk.term.abl.TU peč,oblič,pl,skel,léz.v i.l.-mikrov.l.abl.pod CT	8m170.x	Zhotovenie a aplikácia povrch.rádioakt.muláže:iné
8f608.51	Perk.term.abl.TU peč,oblič,pl,sk,léz.v i.lok.-mv.abl.pod skiask	8m171.1	Fixácia jednoduchá
8f608.52	Perk.term.abl.TU peč,oblič,pl,sk,léz.v i.l.-mikrov.l.abl.pod USG	8m171.2	Fixácia stredne náročná
8f608.60	Perk.term.abl.TU peč,oblič,pl,sk,léz.v i.lok.-kryoabl.pod CT	8m171.3	Fixácia komplexná
8f608.61	Perk.term.abl.TU peč,oblič,pl,sk,léz.v i.lok.-kryoabl.pod skiask	8m171.4	Nasadenie stereotaktického rámu
8f608.62	Perk.term.abl.TU peč,oblič,pl,sk,léz.v i.lok.-kryoabl.pod USG	8m171.x	Konštrukcia a nastavenie fixačných a lieč.pomôcok:ostatné
8f608.70	Perk.term.abl.TU peč,oblič,pl,sk,léz.v i.lok.-laser.abl.pod CT	8m172.0	1-rázové liečebné pomôcky
8f608.71	Perk.term.abl.TU peč,oblič,pl,sk,léz.v i.lok.-laser.abl.pod skiask	8m172.10	1-razové lieč.pomôcky:kontr.markery pre verifik.cief.obj.<3ks
8f608.72	Perk.term.abl.TU peč,oblič,pl,sk,léz.v i.lok.-laser.abl.pod USG	8m172.11	1-razové lieč.pomô:kontrast.markery pre verifik.cief.obj.>3ks
8f608.8	Endovask.RF rekanał.chron.centráł.venóz.uzáveru	8m172.20	Jednorazové liečebné pomôcky:plastikové katétre do 10ks
8m110	RTG terapia	8m172.21	Jednorazové liečebné pomôcky:plastikové katétre nad 10ks
8m131.0	Ožarovanie kobaltom:do 2 samostatných polí	8m172.3	1-raz.lieč.pom:plast.ihly pre Fletcher aplik.pre uterovag.apl
8m131.1	Ožarovanie kobaltom:3-4 samostatné polia	8m180.0	Simulácia ožar.pre exter.rádioterapiu pom.RTG simulátora
8m131.2	Ožarovanie kobaltom:viac ako 4 samostatných polí	8m180.1	Simulácia ožar.pre exter.rádioterapiu pomocou CT simulátora
8m131.4	Ožarovanie kobaltom s 3D plánovaním	8m180.x	Simulácia ožarovania pre externú rádioterapiu: iná
8m132.00	Ož.urý.do 6 MeV,fot./rých.e.,do 2 sam.ož.polí,bez obr.verif.nas	8m181.0	Simulácia ožarovania pre brachyterapiu pom.RTG simulátora
8m132.01	Oža.urý.do 6 MeV,fot./rých.e.do 2 sam.ož.polí,s obr.ver.nas.vr	8m181.1	Simulácia ožar.pre brachyterapiu pomocou CT simulátora
8m132.10	Ožar.urý.do 6 MeV,fot./rých.el.,>2 sam.ož.polia,bez obr.ver.n.	8m181.x	Simulácia ožarovania pre brachyterapiu:ostatné
8m132.11	Ožar.urý.do 6 MeV,fot./rých.e.,>2 sam.ož.polia,s obr.verif.nast	8m183.1	Plánovanie ožarov.pre 3D-konformnú rádioterapiu(3D-CRT)
8m133.00	Ožar.urý.>6 MeV,fot./rých.el.,do 2 sam.ož.polí,bez obr.ver.nast	8m183.2	Plánovanie ožarovania pre intenzitovú modulovanú RAT
8m133.01	Ožar.urý.>6 MeV,fotóny/rých.e.,do 2 sa.ožar.polí,s obr.ver.nast	8m183.3	Plánovanie ožarovanie s fúziou CT,MR resp.PET zobrazenia
8m133.10	Ožar.urý.>6 MeV,fot./rých.e.,>2 sa.oža.polia,bez obraz.ver.nast	8m183.4	Plánovanie ožarovania pre 2D brachyterapiu(RTG snímky)
8m133.11	Ožar.urý.>6 MeV,fotón/rých.el.,>2 sam.ož.polia,s obr.verif.nast	8m183.5	Plánovanie ožarovania pre 3D brachyterapiu(CT,MR,USG)
8m134.0	Ožarovanie urýchľovačom [IMRT/VMAT]	8m183.7	Rádiobiologický výpočet
8m134.1	Ožarovanie urýchľovač. [IMRT/VMAT]so sledovaním dých.cyklu	8m183.x	Plánovanie ožarovania,ostatné
8m13x	Iná vysokovoltová terapia žiarením	8m400.0	Lieč.rádioak.jódom do 1,0 Gbq 131I:b.pod.rekomb.thyreotrop
8m140.1	Jednorázové stereotaktické ožarovanie cerebrálne	8m400.1	Lieč.rádioak.jódom do 1,0 Gbq 131I:s.pod.rekomb.thyreotrop
8m140.2	Jednorázové stereotaktické ožarovanie extracerebrálne	8m401.0	Lieč.rád.jód.od1,0 GBq do5 GBq 131I:b.p.rekombi.thyreotrop
8m141.1	Frakcionované stereotaktické ožarovanie cerebrálne	8m401.1	Lieč.rád.jód.od1,0 GBq do5 GBq 131I:s.pod.rekombi.thyreotr
8m141.2	Frakcionované stereotaktické ožarovanie extracerebrálne	8m402.0	Lieč.rádioak.jód.nad 5 GBq 131I:bez pod.rekombin.thyreotrop
8m143	Ožarovanie Gama-nožom	8m402.1	Lieč.rádioak.jódom nad 5 GBq 131I:s.pod.rekom.thyreotrop
8m144	Polotelové ožarovanie	8m403	Liečba hyperfunkcie štít.zl.rádiofarmakom frakcion.
8m145.0	Celotelové ožiarovanie:celková dávka žiarenia do 4 Gy	8m411	Rádionuklidová liečba polycytémie vera
8m145.1	Celotelové ožiarovanie:celková dávka žiarenia od 4 do 10 Gy	8m412	Liečba nádorov značkovými monoklonálnymi protilátkami
8m145.2	Celotelové ožiarovanie:celková dávka žiarenia 10 a viac Gy	8m414.1	Rádionuklidová synoviotéza:jedna aplikácia rádiofarmaka
8m146	Celokožné ožiarovanie	8m414.2	Rádionuklidová synoviotéza:viac aplikácií rádiofarmaka
8m147	Intraoperačné ožarovanie	8m415	Liečba nádorov pečene rádionuklidmi
8m148	Velkoobjemové ožarovanie	8m416.01	Selektív.liečba intravaskul.rádionuklid[SIRT]:90-ytrium
8m14x	Iné vysokovoltové ožiarovanie	8m416.02	Selektív.liečba intravaskul.rádionuklid[SIRT]:188-rénium
8m150.00	Protón.th.do 2 samost.ožar.polí bez obraz.verifikácie	8m416.1	Rádionukl.liečba kost.metastáz s rádiofarm.obsah.223Ra
8m150.01	Protón.th.do 2 samost.ožar.polí s obraz.verifikáciou	8m416.2	Rádionukl.liečba kost.metastáz s rádiofarm.obsah.153Sm
8m150.10	Protón.th.viac ako 2 samost.ožar.polia bez obraz.verifikácie	8m416.3	Rádionukl.liečba kost.metastáz s rádiofarm.obsah.89Sr
8m150.11	Protón.terapia > 2 samost.ožar.polia s obraz.verifikáciou	8m416.x	Rádionuklidová liečba kostných metastáz:iná
8m151	Terapia ožarováním uhlikovými iónmi	8m417	Liečba metajodobenzylguanidínom značeným 131-I
8m152	Terapia ožarováním inými ťažkými iónmi	8m418.0	Liečba somatostatínovým analógom značeným 90-Y
8m161.0	Intrakavitárna intrauterinná brachyterapia	8m418.1	Liečba somatostatínovým analógom značeným 177-Lu
8m161.1	Intrakavitárna intravaginálna brachyterapia	8m418.2	Th.otv.rá.i.v.lieč.rá-akt.subs.zamer.rcpt.radrop.DOTA-konj.an.s
8m161.2	Intrakavitárna kombinovaná brachyterapia	8m418.30	Liečba 177Lu- PSMA [Lutecium]
8m161.x	Intrakavit.iná brachyter.,okrem intraut.a intravagin.brachyt.	8m418.31	Liečba 225Ac- PSMA [Actinium]
8m162	Intraluminálna brachyterapia	8m419	Intrakavitárna rádionuklidová liečba
8m163.0	Povrch.brachyterapia s využ.štand.aplikátorov	8m41a	Intracerebrálna rádionuklidová liečba
8m163.1	Povrchová brachyter.s využ.individuál.zhotov.aplikátorov	8r222.2	Autológná parauretrálna terapia kmeňovými bunkami
8m164.1	Perkutánná translušenová koronárna brachyterapia	8r303.00	Perkutánná balónová angioplastika ciev hlavy a krku
8m164.2	Intravaskulárna brachyterapia v iných perférnych ciechach	8r303.01↔	Perkutánná balónová angioplastika intrakraniálnych ciev
8m165.01	Interstic.brachyter:1 rovinná impl:nizky dávkový príkon [LDR]	8r303.70	Perkut.transl.interv.intrakran.ciev.sel.embol.s kov.špirál.
8m165.02	Interstic.brachyt:1 rovinná impl:pulzny dávkový príkon [PDR]	8r303.71↔	Perk.transl.int.extrak.ciev hlavy a krku:sel.emb.s kov.špir.
8m165.03	Interstic.brachyt:1 rovinná impl:vysoký dávkový príkon [HDR]	8r303.81	Perkut.transl.int.ciev:trombektómia intrakran.ciev
8m165.0x	Interstic.brachyterapia:1 rovinná implantácia:iné	8r306.01	Liečba intrakraniálnej aneurizmy špirálami

8r306.02	Liečba intrakraniálnej aneurizmy stentom	8r431.4k↔	Perkut.transl.impl.stentu uvoľn.lieky:4 do a.car. int.extr.
8r306.03	Liečba intrakraniálnej aneurizmy Flow-diverterom	8r431.4m↔	Perk.transl.impl.sten.uvoľ.liek:4 do a.car.int.extr.s a.car.com
8r306.04	Liečba intrakraniálnej aneurizmy Flow-disrupterom	8r431.4n↔	Perkut.transl.impl.stentu uvoľn.lie:4sten do a.carotis externa
8r306.05	Liečba intrakraniálnej aneurizmy stentgraftom	8r431.50	Perkut.transl.impl.stentu uvoľn.lieky:5sten do intrakran.ciev
8r306.06	Th intrakran.aneurizmy impantátom pre aneurizy.v bifurkácii	8r431.5h↔	Perkut.transl.impl.stentu uvoľn.lieky:5sten.do a.carotis.b.n.
8r306.0x	Liečba intrakraniálnej aneurizmy iným implantátom	8r431.5j↔	Perkut.transl.impl.stentu uvoľnuj.lieky:5sten.do a.car.com.
8r313.0	Perkutátna transl.angiopl. a.carot/a.vertebr.,extrakr.	8r431.5k↔	Perkut.transl.impl.stentu uvoľn.lieky:5 do a.car.int.extrakran.
8r313.1	Perkutátna transl.angiopl. a.carot/a.vertebr.,intrakr.	8r431.5m↔	Perk.transl.impl.stent.uvoľn.l:5do a.car.int.extraks a.car.com
8r411↔	Perkut. impl.stentu:do a. carotis/a. vertebralis	8r431.5n↔	Perkut.transl.impl.stentu uvoľn.liek:5 sten.do a.carotis exter.
8r417	Perkutátna impl.stentu do a.renalis	8r431.60	Perkut.transl.impl.stentu uvoľn.liek:6 a viac st.do intrakr.ciev
8r41b	Implan.stentu, stentgr./tzv.flowdiv.do intrakraniál.tepny	8r431.6h↔	Perkut.transl.impl.stentu uvoľn.liek:6 v.sten.a.carotis, b.n.
8r421	Endovask.terapia aneuriz./disekcie aorty stentom/stentgraft.	8r431.6j↔	Perkut.transl.impl.stentu uvoľn.liek:6 a viac st.do a.car.com
8r424	Perkut.implantácia stentgraftu pre aneurizmu a. iliaca	8r431.6k↔	Perk.transl.impl.stentu uvoľn.l:6 a viac sten.a.car.int.extrakr
8r430.10	Perkut.transl.impl.sten.neuv.lieky:1 stent do intrakran.ciev	8r431.6m↔	Perk.transl.impl.st.uvoľn.l:6-viac do a.car.int.extr.s a.car.com
8r430.1h↔	Perkut.transl.impl.sten.neuv.lieky:1 stent do a.carotis, b.n.	8r431.6n↔	Perkut.transl.impl.sten.uvoľn.liek:6- v.do a.carotis externa
8r430.1j↔	Perkut.transl.impl.sten.neuv.lieky:1 stent do a.carotis comm	8r432.10	Perk.transl.impl.pokr.sten.neuv.l.(stntgr):1 do intrakran.ciev
8r430.1k↔	Perkut.transl.impl.stentu neuvof.liek:1 do a.carotis.int.extrakr	8r432.1h↔	Perk.transl.impl.pokr.sten.neuv.l.(stntgr):1 do a.carotis, b.n.
8r430.1m↔	Perk.transl.impl.ste.neuv.liek:1 do a.car.int.extra.s a.car.com	8r432.1j↔	Perk.transl.impl.pokr.sten.neuv.l.(stntgr):1 do a.carotis com
8r430.1n↔	Perku.transl.impl.ste.neuv.lieky:1 stent do a.carotis externa	8r432.1k↔	Perk.transl.impl.pokr.sten.neuv.l.(stntgr):1 do a.car.int.extrakr
8r430.1x↔	Perkut.translum.implant.stentu neuvof.lieky:1 sten.ost.ciev	8r432.1m↔	Perk.transl.impl.pokr.ste.neu.l.(sttgr):1 a.car.int.extr.s a.car.com
8r430.2h↔	Perkut.transl.impl.sten.neuv.lieky:2 stenty do a.carotis, b.n.	8r432.1n↔	Perk.transl.impl.pokr.sten.neuv.l.(stntgr):1 do a.carot.externa
8r430.2j↔	Perkut.transl.impl.sten.neuv.lieky:2 stenty do a.carot.comm	8r432.20	Perk.transl.impl.pokr.sten.neuv.liek(stntgr):2 do intrakr.ciev
8r430.2k↔	Perkut.transl.impl.stentu neuvof.liek:2 do a.c.int.extrakr.	8r432.2h↔	Perkut.transl.impl.pokr.sten.neuv.l.(sttgr):2 do a.carotis, b.n.
8r430.2m↔	Perkut.transl.impl.st.neuvof.liek:2 do a.c.int.extr.s a.car.com	8r432.2j↔	Perk.transl.impl.pokr.sten.neuvof.liek(stntgr):2 do a.carot.com
8r430.2n↔	Perkut.transl.impl.sten.neuv.lieky:2 stenty do a.carotis ext	8r432.2k↔	Perk.transl.impl.pokr.sten.neuvof.l.(sttgr):2 do a.car.int.extr.
8r430.30	Perk.transl.impl.stentu neuvof.lieky:3 stenty do intrakran.ciev	8r432.2m↔	Perk.transl.impl.pokr.ste.neu.l.(sttgr):2,a.car.int.extr.a.car.com
8r430.3h↔	Perkut.transl.impl.sten.neuv.lieky:3 stenty do a.carotis, b.n.	8r432.2n↔	Perk.transl.impl.pokr.sten.neuv.l.(stntgr):2 do a.carot.exter.
8r430.3j↔	Perkut.transl.impl.sten.neuv.lieky:3 stenty do a.carotis.com.	8r432.30	Perk.transl.impl.pokr.sten.neuv.l.(stntgr):3 do intrakran.ciev
8r430.3k↔	Perkut.transl.impl.stentu neuvof.lieky:3 do a.carot.inter.extr.	8r432.3h↔	Perk.transl.impl.pokr.sten.neuv.l.(stntgr):3 do a.carotis, b.n.
8r430.3m↔	Perkut.transl.impl.st.neuv.liek:3 do a.car.int.extr.s a.c.com	8r432.3j↔	Perk.transl.impl.pokr.sten.neuv.l.(stntgr):3 do a.carotis.com.
8r430.3n↔	Perkut.transl.impl.sten.neuv.lieky:3 stenty do a.carotis exter	8r432.3k↔	Perk.transl.impl.pokr.sten.neuv.l.(sttgr):3 do a.car.int.extrakr
8r430.40	Perkut.transl.impl.sten.neuvof.liek:4 sten.do intrakr.ciev	8r432.3m↔	Perk.transl.impl.pokr.ste.neu.l.(sttgr):3,a.car.int.extr.,a.car.com
8r430.4h↔	Perkut.transl.impl.sten.neuvof.liek:4 stenty do a.carotis, b.n.	8r432.3n↔	Perk.transl.impl.pokr.sten.neuv.l.(stntgr):3 do a.carot.externa
8r430.4j↔	Perkut.transl.impl.sten.neuvof.liek:4 stenty do a.carotis.com.	8r432.40	Perkut.transl.impl.pokr.sten.neuv.l.(stntgr):4 do intrakr.ciev
8r430.4k↔	Perkut.transl.impl.stentu neuvof.liek:4 do a.carot.int.extrakr.	8r432.4h↔	Perk.transl.impl.pokr.sten.neuv.l.(stntgr):4 do a.carotis,b.n.
8r430.4m↔	Perk.transl.impl.sten.neuv.liek:4 do a.car.int.extr.s a.car.com	8r432.4j↔	Perk.transl.impl.pokr.sten.neuv.l.(stntgr):4 do a.carotis.com.
8r430.4n↔	Perkut.transl.impl.sten.neuvof.liek:4 stenty do a.carot.exter	8r432.4k↔	Perk.transl.impl.pokr.sten.neuv.l.(sttgr):4 do a.car.int.extrakr.
8r430.50	Perkut.transl.impl.sten.neuv.lieky:5 sten.do intrakran.ciev	8r432.4m↔	Perk.transl.impl.pokr.sten.neu.l.(sttgr):4,a.car.int.extr.s a.car.c.
8r430.5h↔	Perkut.transl.impl.sten.neuv.lieky:5 sten.do a.carotis, b.n.	8r432.4n↔	Perk.transl.impl.pokr.sten.neuv.l.(stntgr):4 do a.car.externa
8r430.5j↔	Perkut.transl.impl.sten.neuv.lieky:5 sten.do a.c.communis	8r432.50	Perkut.transl.impl.pokr.ste.neuvof.lieky:5 do intrakra.c
8r430.5k↔	Perkut.transl.impl.stentu neuvof.lieky:5 do a.carotis.int.extr.	8r432.5h↔	Perk.transl.impl.pokr.sten.neuv.l.(stntgr):5 do a.carotis,b.n
8r430.5m↔	Perk.transl.impl.st.neuv.lieky:5 do a.car.int.extr.s a. car.com	8r432.5j↔	Perkut.transl.impl.pokr.sten.neuv.l.(stntgr):5 do a.car.com.
8r430.5n↔	Perkut.transl.impl.sten.neuv.lieky:5 sten.do a.carotis exter.	8r432.5k↔	Perk.transl.impl.pokr.sten.neuv.l.(sttgr):5 do a.car.int.extrakr
8r430.60	Perkut.transl.impl.stentu neuvof.liek:6 a v.st.intrakr.ciev	8r432.5m↔	Perk.transl.impl.pokr.ste.neuvof.l.(sttgr):5,a.c.int.extr.s a.c.com.
8r430.6h↔	Perk.transl.impl.stentu neuvof.liek:6 a viac do a.carot.b.n.	8r432.5n↔	Perkut.transl.impl.pokr.sten.neuv.l.(stntgr):5 do a.car.exter
8r430.6j↔	Perkut.transl.impl.stentu neuv.liek:6 a viac do a.car.com.	8r432.60	Perk.tr.impl.pokr.sten.neuv.l.(stntgrf):6-v.do intrakr.ciev
8r430.6k↔	Perkut.transl.impl.stentu neuv.liek:6 a viac do a.car.int.extr.	8r432.6h↔	Perk.tr.impl.pokr.sten.neuv.liek.:6-v.do a.carotis, b.n.
8r430.6m↔	Perk.transl.impl.ste.neuv.liek:6 a viac a.car.int.extr.s a.car.com	8r432.6j↔	Perk.tr.impl.pokr.sten.neuv.l.(stntgrf):6-v.do a.car.com.
8r430.6n↔	Perkut.transl.impl.stentu neuv.lie:6 a viac do a.car.externa	8r432.6k↔	Perk.tr.impl.pokr.sten.neuv.l.(stntgrf):6-v.do a.car.int.ext
8r431.10	Perkut.transl.impl.stentu uvoľn.lieky:1stent do intrakr.ciev	8r432.6m↔	Perk.tr.impl.pokr.ste.neuv.l:6-v.do a.car.int.extr.s a.car.com
8r431.1h↔	Perkut.transl.impl.stentu uvoľn.lieky:1stent do a.carotis,b.n.	8r432.6n↔	Perk.tr.impl.pokr.sten.neuv.l.(stntgrf):6-v.do a.car.externa
8r431.1j↔	Perkut.transl.impl.stentu uvoľn.lieky:1stent do a.car.com.	8r433.10	Perkut.transl.impl.biorezorb.stentutu:1 do intrakraniál.ciev
8r431.1k↔	Perkut.transl.impl.stentu uvoľn.lieky:1 do a.carot.int.extr.	8r433.1h↔	Perkut.transl.impl.biorezorb.stentu:1 do a.carotis, b.n.
8r431.1m↔	Perk.transl.impl.stentu uvoľ.l:1 do a.car.int.extr.s a.car.com.	8r433.1j↔	Perkut.transl.impl.biorezorb.stentu:1 do a.carotis communis
8r431.1n↔	Perk.transl.impl.stentu uvoľn.liek:1stent do a.carotis externa	8r433.1k↔	Perkut.transl.impl.biorezorb.stentu:1 do a.car.int.extrakr.
8r431.20	Perkut.transl.impl.stentu uvoľn.lieky:2stenty do intrakran.ciev	8r433.1m↔	Perkut.transl.impl.biorezorb.ste:1 do a.car.int.extr.s a.c.com.
8r431.2h↔	Perkut.transl.impl.stentu uvoľn.lieky:2stenty do a.carotis,b.n.	8r433.1n↔	Perkut.transl.impl.biorezorb.stentu:1 do a.carotis externa
8r431.2j↔	Perkut.transl.impl.stentu uvoľn.lieky:2stenty do a.car.com.	8r433.20	Perkut.transl.impl.biorezorb.stentuntu:2 do intrakraniál.ciev
8r431.2k↔	Perkut.transl.impl.stentu uvoľn.lieky:2 do a.car.inter.extr.	8r433.2h↔	Perkut.transl.impl.biorezorb.stentu:2 do a.carotis, b.n.
8r431.2m↔	Perk.transl.impl.sten.uvo.lie:2 do a.car.int.extrakr.a.car.com	8r433.2j↔	Perkut.transl.impl.biorezorb.stentu:2 do a.carotis communis
8r431.2n↔	Perkut.transl.impl.stentu uvoľn.lie:2stenty do a.carotis exter	8r433.2k↔	Perkut.transl.impl.biorezorb.ste:2 do a.carotis inter.extrakraniál.
8r431.30	Perkut.transl.impl.stentu uvoľn.lieky:3stenty do intrakr.ciev	8r433.2m↔	Perkut.transl.impl.biorezorb.ste:2 do a.car.inter.extr.s a.car.com
8r431.3h↔	Perkut.transl.impl.stentu uvoľn.lieky:3stenty do a.carotis,b.n.	8r433.2n↔	Perkut.transl.impl.biorezorb.stentu:2 do a.carotis externa
8r431.3j↔	Perkut.transl.impl.stentu uvoľn.lieky:3stenty do a.car.com.	8r433.30	Perkut.transl.impl.biorezorb.stentu:3 do intrakraniál.ciev
8r431.3k↔	Perkut.transl.impl.stentu uvoľnuj.lieky:3 do a.car.int.extr.	8r433.3h↔	Perkut.transl.impl.biorezorb.stentu:3 do a.carotis, b.n.
8r431.3m↔	Perk.transl.impl.stentu.uvoľ.l:3 do a.car.int.extr.s a.car.com.	8r433.3j↔	Perkut.transl.impl.biorezorb.stentu:3 do a.carotis communis
8r431.3n↔	Perkut.transl.impl.stentu uvoľn.lie:3stenty do a.carotis exter	8r433.3k↔	Perkut.transl.impl.biorezorb.stentu:3 do a.carot.inter.extrakr
8r431.40	Perkut.transl.impl.stentu uvoľn.lieky:4 sten.dointra. ciev	8r433.3m↔	Perk.transl.impl.bior.ste:3 do a.car.inter.extrakr.s a.car.com
8r431.4h↔	Perkut.transl.impl.stentu uvoľn.lieky:4sten.do a.carotis,b.n.	8r433.3n↔	Perkut.transl.impl.biorezorb.stentu:3 do a.carotis externa
8r431.4j↔	Perkut.transl.impl.stentu uvoľn.lieky:4sten.do a.carot.com.	8r433.40	Perkut.transl.impl.biorezorb.stentu:4 do intrakraniál.ciev

8r433.4h↔	Perkut.transl.impl.biorezorb.stentu:4 do a.carotis, b.n.	8r513	Perkut.embolizácia karoticko-kavernóznej fistuly
8r433.4j↔	Perkut.transl.impl.biorezorb.stentu:4 do a.carotis communis	8r51a	Perkut.embolizácia vaskulariz.procesu na krku a tvári
8r433.4k↔	Perkut.transl.impl.biorezorb.ste:4 do a.carotis inter.extrakr.	8r610.00	Konvenč.katétr.RF ablácia dx predsien. vr.v.cava a koronár.sín
8r433.4m↔	Perkut.transl.impl.biorezorb.ste:4 do a.car.int.ex.s a.car.com.	8r610.03	Konvenčná katéťrová radiofrekvenčná ablácia AV uzla
8r433.4n↔	Perkut.transl.impl.biorezorb.stentu:4 do a.carotis externa	8r610.04	Konvenčná katéťrová radiofrekvenčná ablácia pravej komory
8r433.50	Perkut.transl.impl.biorezorb.stentu:5 do intrakraniál.ciev	8r610.05	Konvenčná katéťrová radiofrekvenčná ablácia ľavej predsieni
8r433.5h↔	Perkut.transl.impl.biorezorb.stentu:5 do a.carotis, b.n.	8r610.06	Konvenčná katéťrová radiofrekvenčná ablácia pľúcnych žíl
8r433.5j↔	Perkut.transl.impl.biorezorb.stentu:5 do a.carotis communis	8r610.07	Konvenčná radiofrekvenčná ablácia ľavej komory
8r433.5k↔	Perkut.transl.impl.biorezorb.stentu:5 do a.carot.int.extrakr.	8r610.08	Konvenčná katéťrová RF ablácia nerv.ganglií v ľavej predsieni
8r433.5m↔	Perkut.transl.impl.biorezorb.ste:5 a.car.inter.extrakr.s a.car.com	8r610.10	RF katétr.ablác.P predsieni vr. v. cava a koron.sín.chlad.katétr
8r433.5n↔	Perkut.transl.impl.biorezorb.stentu:5 do a.carotis externa	8r610.13	RF katétr.ablácia AV uzla chladeným katétrom
8r433.60	Perkut.transl.impl.biorezorb.stentu:6 a viac do intrakr.ciev	8r610.14	RF katétr.ablácia pravej komory chladeným katétrom
8r433.6h↔	Perkut.transl.impl.biorezorb.stentu:6 a viac do a.carotis, b.n.	8r610.15	RF katétr.ablácia ľavej predsieni chladeným katétrom
8r433.6j↔	Perkut.transl.impl.biorezorb.stentu:6 a viac do a.carotis com.	8r610.16	RF katétr.ablácia pľúcnych žíl chladeným katétrom
8r433.6k↔	Perkut.transl.impl.biorezorb.stentu:6 a viac do a.car.int.extrakr.	8r610.17	RF katétr.ablácia ľavej komory chladeným katétrom
8r433.6m↔	Perkut.transl.impl.biorezorb.ste:6 a viac do a.car.int.extr.s a.car.com.	8r610.30	Bipol.kat.RF ablác.P predsieni vr.v.cava,koron.sín.s fáz.posun
8r433.6n↔	Perkut.transl.impl.biorezorb.stentu:6 a viac do a.carot.exter	8r610.31	Bipolár.katétr.RF ablácia AV uzla s fázovým posunom
8r434.00	Perkut.transl.impl.nepokryt.CP-stentu:1 do intrakran.ciev	8r610.32	Bipolár.katétr.RF ablácia pravej komory s fázovým posunom
8r434.0h↔	Perkut.transl.impl.nepokryt.CP-stentu:1 do a.carotis, b.n.	8r610.33	Bipolár.katétr.RF ablácia ľavej predsieni s fázovým posunom
8r434.0j↔	Perkut.transl.impl.nepokryt.CP-stentu:1 do a.carot.communis	8r610.34	Bipolár.katétr.RF ablácia pľúcnych žíl s fázovým posunom
8r434.0k↔	Perkut.transl.impl.nepokryt.CP-stentu:1 do a.carot.int.extrakr	8r610.35	Bipolár.katétr.RF ablácia ľavej komory s fázovým posunom
8r434.0m↔	Perkut.transl.impl.nepokryt.CP-stentu:1 do a.c.int.ex.,a.c.com	8r611.00	Katéťr.kryoablácia P predsieni vr. v. cava a koronár.sínusu
8r434.0n↔	Perkut.transl.impl.nepokryt.CP-stentu:1 do a.carotis externa	8r611.03	Katéťrová kryoablácia AV uzla
8r434.10	Perkut.transl.impl.nepokryt.CP-stentu:2 a viac do intrakran.c	8r611.04	Katéťrová kryoablácia pravej komory
8r434.1h↔	Perkut.transl.impl.nepokryt.CP-stentu:2 a viac do a.carot.,b.n.	8r611.05	Katéťrová kryoablácia ľavej predsieni
8r434.1j↔	Perkut.transl.impl.nepokryt.CP-stentu:2 a viac do a.car.com.	8r611.06	Katéťrová kryoablácia pľúcnych žíl
8r434.1k↔	Perkut.transl.impl.nepokr.CP-ste:2 a viac do a.car.int.extrakr.	8r611.07	Katéťrová kryoablácia ľavej komory
8r434.1m↔	Perkut.transl.impl.nepokr.CP-st:2-v. do a.car.int.extr.,a.car.com	8r612.00	Katéťr.ablácia P predsieni vr.v. cava a kor.sín.i.zdrojmi energ
8r434.1n↔	Perkut.transl.impl.nepokryt.CP-stentu:2 a viac do a.car.exter	8r612.03	Katéťrová ablácia AV uzla inými zdrojmi energie
8r435.00	Perkut.transl.impl.pokryt.CP-stentu:1 do intrakran.ciev	8r612.04	Katéťrová ablácia pravej komory inými zdrojmi energie
8r435.0h↔	Perkut.transl.impl.pokryt.CP-stenut:1 do a.carotis, b.n.	8r612.05	Katéťrová ablácia ľavej predsieni inými zdrojmi energie
8r435.0j↔	Perkut.transl.impl.pokryt.CP-stentu:1 do a.carotis communis	8r612.06	Katéťrová ablácia pľúcnych žíl inými zdrojmi energie
8r435.0k↔	Perkut.transl.impl.pokr.CP-stentu:1 do a.car.inter.extrakr.	8r612.07	Katéťrová ablácia ľavej komory inými zdrojmi energie
8r435.0m↔	Perkut.transl.impl.pokr.CP-stentu:1 do a.car.int.extr.s a.car.com	8r61c	Perkután.katétr.alkohol.ablácia medzikomorového septa
8r435.0n↔	Perkut.transl.impl.pokryt.CP-stentu:1 do a.carotis externa	8r61x	Iná katéťrová ablácia
8r435.10	Perkut.transl.impl.pokr.CP-stentu:2 a viac do intrakran.ciev	8r730	Reperúzna trombolýtická liečba akútneho IM
8r435.1h↔	Perkut.transl.impl.pokr.CP-stentu:2 a viac do a.carotis,b.n.	8r731.0	Trombolýtic.liečba supraaortálnych vetiev aorty
8r435.1j↔	Perkut.transl.impl.pokr.CP-stentu:2 a viac do a.carot.com.	8r731.1	Trombolýtická liečba akútnej pľúcnej embólie
8r435.1k↔	Perkut.transl.impl.pokr.CP-stentu:2 a viac do a.car.int.extr	8r731.2	Trombolýtická liečba akútnych periférnych cievnych uzáverov
8r435.1m↔	Perkut.transl.impl.pokr.CP-ste:2 a viac do a.c.int.extr.,a.car.com	8r925	Perkutánna fenestrácia aortálnej disekcie
8r435.1n↔	Perkut.transl.impl.pokr.CP-stentu:2 a viac do a.carot.externa	8u901.1	Zavedenie epidurálneho snímača intrakraniálneho tlaku
8r510	Perkut.embolizácia intrakraniálneho vaskulariz.národu	8u901.2	Zavedenie parenchýmového snímača intrakraniál. tlaku
8r511	Perkutánna embolizácia intrakraniálnej aneurizmy	8u901.3	Zavedenie komorového snímača intrakraniál.tlaku
8r512	Perkut.embolizácia intrakraniálnej A-V malformácie		

Funkcia

Predtransplantačná
hospitalizácia



Predtransplantačná hospitalizácia

Predtransplantačná hospitalizácia

Predtransplantačná hospitalizácia

Výk. v tabuľke PTX-2 a VDg v tabuľke PTX-1

Vedľajšia diagnóza PTX-1

U55.11	Vyk.zápis do zozn.čak.na transpl.srdca,označ.st.nalieh.	Z75.74	Vykon. reg.na org.transpl.s vys.st.nalieh.:oblička-pankr.
U55.12	Vyk.zápis do zozn.čak.na transpl.srdca,čak.st.vys.nalieh.	Z75.75	Vykonaná reg.na org.transpl.s vys.st.nalieh.:pankreas
U55.21	Vyk.zápis do zozn.čak.na transpl.pľúc,označ.st.nal.	Z75.76	Vykonaná reg.na org.transpl.s vys.st.nalieh.:tenké črevo
U55.22	Vyk.zápis do zozn.čak.na transpl.pľúc,označ.st.vys.nal.	Z75.77	Vykonaná reg.na org.transpl.s vys.st.nalieh.:pečeň
U55.31	Vyk.zápis do zozn.čak.na transpl.srdca a pľúc,označ.st.nal.	Z75.78	Vykonaná reg.na org.transpl.s vys.st.nalieh.:iný orgán
U55.32	Vyk.zápis do zozn.čak.na transpl.srdca a pľ.,označ.vys.nal.	Z75.79	Vykonaná reg.na org.transpl.s vys.st.nalieh.:b.n.orgán
Z75.70	Vykonaná reg.na org.transpl.s vys.st.nalieh.:oblička		

Výkon PTX-2

8v224.0‡	Lôž.star.po zar.na č.list.na transpl.org:najm.30-43d:oblička	8v225.4‡	Lôž.star.po zar.na č.list.na transpl.org:najm.44-57d:pečeň
8v224.1‡	Lôž.star.po zar.na č.list.na transpl.org:najm.30-43d:srdce	8v225.5‡	Lôž.star.po zar.na č.list.na transpl.org:najm.44-57d:pankreas
8v224.2‡	Lôž.star.po zar.na č.list.na transpl.org:najm.30-43d:pľúca	8v225.6‡	Lôž.star.po zar.na č.list.na transpl.org:najm.44-57d:ten.čr.
8v224.3‡	Lôž.star.po zar.na č.list.na transpl.org:najm.30-43d:srd a pľ	8v225.x‡	Lôž.star.po zar.na č.list.na transpl.org:najm.44-57d:iná
8v224.4‡	Lôž.star.po zar.na č.list.na transpl.org:najm.30-43d:pečeň	8v226.0‡	Lôž.star.po zar.na č.list.na transpl.org:najm.58 dní:obličky
8v224.5‡	Lôž.star.po zar.na č.list.na transpl.org:najm.30-43d:pankreas	8v226.1‡	Lôž.star.po zar.na č.list.na transpl.org:najm.58 dní:srdce
8v224.6‡	Lôž.star.po zar.na č.list.na transpl.org:najm.30-43d:ten.čr.	8v226.2‡	LS pLôž.star.po zar.na č.list.na transpl.org:najm.58 dní:pľú
8v224.x‡	Lôž.star.po zar.na č.list.na transpl.org:najm.30-43d:iná	8v226.3‡	Lôž.star.po zar.na č.list.na transpl.org:naj.58 dní:srd.a pľ
8v225.0‡	Lôž.star.po zar.na č.list.na transpl.org:najm.44-57d:oblička	8v226.4‡	Lôž.star.po zar.na č.list.na transpl.org:najm.58 dní:pečeň
8v225.1‡	Lôž.star.po zar.na č.list.na transpl.org:najm.44-57d:srdce	8v226.5‡	Lôž.star.po zar.na č.list.na transpl.org:najm.58 dní:pankreas
8v225.2‡	Lôž.star.po zar.na č.list.na transpl.org:najm.44-57d:pľúca	8v226.6‡	Lôž.star.po zar.na č.list.na transpl.org:najm.58 dní:ten.čr.
8v225.3‡	Lôž.star.po zar.na č.list.na transpl.org:najm.44-57d:srd a pľ	8v226.x‡	Lôž.star.po zar.na č.list.na transpl.org:najm.58 dní:iná

Funkcia

Komplikujúce konštelácie pred
-MDC



Komplikujúce konštelácie pred-MDC

Komplikujúce konštelácie pred-MDC

Komplikujúce konštelácie pred-MDC a UPV > 499 hodín

UPV > 499 hod. a (minimálne 2 rozdielne výk. z tabuľka KKP-3 alebo výk. v tabuľke KKP-3 a (výk. v tabuľke KKP-4 alebo výk. v tabuľke KKP-5) alebo diagnóza v tabuľke KKP-1 a (výk. v tabuľke KKP-4 alebo výk. v tabuľke KKP-3 alebo výk. v tabuľke KKP-5))

Komplikujúce konštelácie pred-MDC a UPV > 95 a < 500 hodín

UPV > 95 hod. a UPV < 500 hod. a (minimálne 2 rozdielne výk. z tabuľka KKP-6 alebo výk. v tabuľke KKP-6 a (výk. v tabuľke KKP-4 alebo výk. v tabuľke KKP-7) alebo diagnóza v tabuľke KKP-2 a (výk. v tabuľke KKP-4 alebo výk. v tabuľke KKP-6 alebo výk. v tabuľke KKP-7))

Diagnóza KKP-1

D65.0	Získaná afibrinogenémia	D65.2	Získané fibrinolytické krvácanie
D65.1	Diseminovaná intravaskulárna koagulácia[DIK, DIC]	D65.9	Defibrinačný syndróm, bližšie neurčený

Diagnóza KKP-2

D65.0	Získaná afibrinogenémia	D65.9	Defibrinačný syndróm, bližšie neurčený
D65.1	Diseminovaná intravaskulárna koagulácia[DIK, DIC]	D69.53	Trombocytopenia zapríčinená heparínom, typ II
D65.2	Získané fibrinolytické krvácanie		

Výkon KKP-3

5I591.50†	Impl./vým. katétra v žile chirurg.	8r144.0m†	V.hemodiat.[CVVHDF],antikoag.hep./b.antikoag:2040-2400 h
5I591.51†	Impl./vým. katétra v žile USG navig.	8r144.0n†	V.hemodiat.[CVVHDF],antikoag.hep./b.antikoag: > 2 400 h
5I591.52†	Revízia katétra v žile	8r144.1a†	Vén.hemodiafiltrácia:[CVVHDF],antikoag.ost.i subst: < 24 h
5n695.3†	Drenáž na žilových cestách:perkut.transhep.	8r144.1b†	Vén.hemodiafiltrácia:[CVVHDF],antikoag.ost.i subst:24-72 h
8f100.11†↔	Th drenáž pohrudnic.dutiny,drenáž.systém s veľkým priesv.	8r144.1c†	Vén.hemodiafiltrácia:[CVVHDF],antikoag.ost.i subst:72-144 h
8r113.0†	Kontinuál.periton.dialýza,neautomatiz.[CAPD]: < 24 hod.	8r144.1d†	Vén.hemodiafiltrácia:[CVVHDF],antikoag.ost.i subst:144-264 h
8r114.0†	Kontinuál.periton.dialýza,automatiz.[APD]: < 24 hodín	8r144.1e†	Vén.hemodiafiltrácia:[CVVHDF],antikoag.ost.i subst:264-432 h
8r124.0a†	Vén.hemodialýza:[CVVHD],antikoag.hep./b.antikoag: < 24 h	8r144.1f†	Vén.hemodiafiltrácia:[CVVHDF],antikoag.ost.i subst:432-600 h
8r124.0b†	Vén.hemodialýza:[CVVHD],antikoag.hep./b.antikoag:24-72 h	8r144.1g†	Vén.hemodiafiltrácia:[CVVHDF],antikoag.ost.i subst:600-960 h
8r124.0c†	Vén.hemodial.[CVVHD],antikoag.hep./b.antikoag:72-144 h	8r144.1h†	Vén.hemodiafiltrácia:[CVVHDF],antikoag.ost.i subst:960-1 320 h
8r124.0d†	Vén.hemodial.[CVVHD],antikoag.hep./b.antikoag:144-264 h	8r144.1j†	Vén.hemodiafiltrácia:[CVVHDF],antikoag.ost.i subst:1 320-1 680 h
8r124.0e†	Vén.hemodial.[CVVHD],antikoag.hep./b.antikoag:264-432 h	8r144.1k†	Vén.hemodiafiltrácia:[CVVHDF],antikoag.ost.i subst:1 680-2 040 h
8r124.0f†	Vén.hemodial.[CVVHD],antikoag.hep./b.antikoag:432-600 h	8r144.1m†	Vén.hemodiafiltrácia:[CVVHDF],antikoag.ost.i subst:2040-2 400 h
8r124.0g†	Vén.hemod.[CVVHD],antikoag.hep./bez antikoag:600-960 h	8r144.1n†	V.hemodiafiltrácia:[CVVHDF],antikoag.ost.i subst: > 2 400 hod.
8r124.0h†	Vén.hemod.[CVVHD],antikoag.hep./b.antikoag:960-1 320 h	8r145.0a†	Kontinuál.artériovenózna hemodiafiltrácia:[CAVHDF]: < 24 hodín
8r124.0j†	Vén.hemod.[CVVHD],antikoag.hep./b.antikoag:1320-1680 h	8r145.0b†	Kont.arteriiov.hemodiafiltrácia:[CAVHDF]:nad 24-72 hodín
8r124.0k†	V.hemodi.[CVVHD],antikoag.hep./bez antikoag:1680-2040 h	8r145.0c†	Kont.arteriiov.hemodiafiltrácia:[CAVHDF]:nad 72-144 hodín
8r124.0m†	V.hemodial.[CVVHD],antikoag.hep./b.antikoag:2040-2 400 h	8r145.0d†	Kont.arteriiov.hemodiafiltrácia:[CAVHDF]:nad 144-264 hodín
8r124.0n†	V.hemodial.[CVVHD],antikoag.hep./b.antikoag: > 2400 h	8r145.0e†	Kont.arteriiov.hemodiafiltrácia:[CAVHDF]:nad 264-432 hodín
8r124.1a†	Vén.hemodialýza:[CVVHD],antikoag.,ost.subst: < 24 hod.	8r145.0f†	Kont.arteriiov.hemodiafiltrácia:[CAVHDF]:nad 432-600 hodín
8r124.1b†	Vén.hemodialýza:[CVVHD],antikoag.,ost.subst:24-72 hod.	8r145.0g†	Kont.arteriiov.hemodiafiltrácia:[CAVHDF]:nad 600-960 hodín
8r124.1c†	Vén.hemodialýza:[CVVHD],antikoag.,ost.subst:72-144 hod.	8r145.0h†	Kont.arteriiov.hemodiafiltrácia:[CAVHDF]:nad 960-1 320 hodín
8r124.1d†	Vén.hemodialýza:[CVVHD],antikoag.,ost.subst:144-264 hod.	8r145.0j†	Kont.arteriiov.hemodiafiltrácia:[CAVHDF]:nad 1 320-1 680 hodín
8r124.1e†	Vén.hemodialýza:[CVVHD],antikoag.,ost.subst:264-432 hod.	8r145.0k†	Kont.arteriiov.hemodiafiltrácia:[CAVHDF]:nad 1 680-2 040 hodín
8r124.1f†	Vén.hemodialýza:[CVVHD],antikoag.,ost.subst:432-600 hod.	8r145.0m†	Kont.arteriiov.hemodiafiltrácia:[CAVHDF]:nad 2040-2 400 hodín
8r124.1g†	Vén.hemodialýza:[CVVHD],antikoag.,ost.subst:600-960 hod.	8r145.0n†	Kontinuál.arteriiov.hemodiafiltrácia:[CAVHDF]: > 2 400 hodín
8r124.1h†	Vén.hemodial.[CVVHD],antikoag.,ost.subst:960-1 320 hod.	8r154.0a†	Vén.hemofiltrácia:[CVVH],antikoag.hep./bez antikoag: < 24 hod
8r124.1j†	Vén.hemodial.[CVVHD],antikoag.,ost.subst:1320-1680 hod.	8r154.0b†	Vén.hemofiltrácia:[CVVH],antikoag.hep./bez antikoag:24-72 hod
8r124.1k†	Vén.hemodial.[CVVHD],antikoag.,ost.subst:1680-2040 hod.	8r154.0c†	Vén.hemofiltrácia:[CVVH],antikoag.hep./bez antikoag:72-144 hod
8r124.1m†	Vén.hemodial.[CVVHD],antikoag.,ost.subst:2040-2400 hod.	8r154.0d†	Vén.hemofiltrácia:[CVVH],antikoag.hep./b.antikoag:144-264 hod
8r124.1n†	Vén.hemodial.[CVVHD],antikoag.ost.subst: > 2 400 hod.	8r154.0e†	Vén.hemofiltrácia:[CVVH],antikoag.hep./b.antikoag:264-432 hod
8r144.0a†	Vén.hemodiafiltrácia:[CVVHDF],antikoag.hep./bez antikoag: < 24 h	8r154.0f†	Vén.hemofiltrácia:[CVVH],antikoag.hep./b.antikoag:432-600 hod
8r144.0b†	Vén.hemodiafiltrácia:[CVVHDF],antikoag.hep./bez antikoag:24-72 h	8r154.0g†	Vén.hemofiltrácia:[CVVH],antikoag.hep./b.antikoag:600-960 hod
8r144.0c†	Vén.hemodiafiltrácia:[CVVHDF],antikoag.hep./b.antikoag:72-144 h	8r154.0h†	Vén.hemofiltrácia:[CVVH],antikoag.hep./b.antikoag:960-1 320 h
8r144.0d†	V.hemodiafiltrácia:[CVVHDF],antikoag.hep./bez antikoag:144-264 h	8r154.0j†	Vén.hemofiltrácia:[CVVH],antikoag.hep./b.antikoag:1 320-1 680 h
8r144.0e†	V.hemodiafiltrácia:[CVVHDF],antikoag.hep./bez antikoag:264-432 h	8r154.0k†	Vén.hemofiltrácia:[CVVH],antikoag.hep./b.antikoag:1 680-2 040 h
8r144.0f†	V.hemodiafiltrácia:[CVVHDF],antikoag.hep./bez antikoag:432-600 h	8r154.0m†	Vén.hemofiltrácia:[CVVH],antikoag.hep./b.antikoag:2040-2 400 h
8r144.0g†	V.hemodiafiltrácia:[CVVHDF],antikoag.hep./bez antikoag:600-960 h	8r154.0n†	Vén.hemofiltrácia:[CVVH],antikoag.hep./b.antikoag: > 2 400 h
8r144.0h†	V.hemodiafiltrácia:[CVVHDF],antikoag.hep./b.antikoag:960-1320 h	8r154.1a†	Vén.hemofiltrácia:[CVVH],antikoag.,ostat.subst: < 24 hod
8r144.0j†	V.hemodiafiltrácia:[CVVHDF],antikoag.hep./b.antikoag:1 320-1680 h	8r154.1b†	Vén.hemofiltrácia:[CVVH],antikoag.,ost.subst:nad 24-72 hod
8r144.0k†	V.hemodiafiltrácia:[CVVHDF],antikoag.hep./b.antikoag:1680-2040 h	8r154.1c†	Vén.hemofiltrácia:[CVVH],antikoag.,ost.subst:nad 72-144 hod

8r154.1d‡	Vén.hemofilt:[CVVH],antikoag.,ost.subst:nad 144-264 hod	8r176.2d‡	Prístr.liečebná plazmaferéza,normál.plazma:40 plazmaferéz
8r154.1e‡	Vén.hemofilt:[CVVH],antikoag.,ost.subst:nad 264-432 hod	8r176.2e‡	Prístr.liečebná plazmaferéza,normál.plazma:50 plazmaferéz
8r154.1f‡	Vén.hemofilt:[CVVH],antikoag.,ost.subst:nad 432-600 hod	8r176.31‡	Prístr.liečeb.plazmafer.,plazma po kryodeplécii:1 plazmafer.
8r154.1g‡	Vén.hemofilt:[CVVH],antikoag.,ost.subst:nad 600-960 hod	8r176.32‡	Prístr.lieč.plazmafer.,plazma po kryodeplécii:2 plazmaferézy
8r154.1h‡	Vén.hemofilt:[CVVH],antikoag.,ost.subst:nad 960-1 320 hod	8r176.33‡	Prístr.lieč.plazmfer.,plazma po kryodeplécii:3 plazmaferézy
8r154.1j‡	Vén.hemofilt:[CVVH],antikoag.,ost.subst:nad 1 320-1 680 h	8r176.34‡	Prístr.lieč.plazmfer.,plazma po kryodeplécii:4 plazmaferézy
8r154.1k‡	Vén.hemofilt:[CVVH],antikoag.,ost.subst:nad 1 680-2 040 h	8r176.35‡	Prístr.lieč.plazmfer.,plazma po kryodeplécii:5 plazmaferéz
8r154.1m‡	Vén.hemofilt:[CVVH],antikoag.,ost.subst:nad 2040-2 400 h	8r176.36‡	Prístroj.lieč.plazmfer.,plazma po kryodeplécii:6 plazmaferéz
8r154.1n‡	Vén.hemofiltr:[CVVH],antikoag.,ost.subst: > 2 400 h	8r176.37‡	Prístr.lieč.plazmfer.,plazma po kryodeplécii:7 plazmaferéz
8r155.0a‡	Kontinuálna arteriovenózna hemofiltrácia[CAVH]: < 24 h	8r176.38‡	Prístr.lieč.plazmfer.,plazma po kryodeplécii:8 plazmaferéz
8r155.0b‡	Kontin.arteriovenózna hemofiltrác[CAVH]:nad 24-72 h	8r176.39‡	Prístr.lieč.plazmfer.,plazma po kryodeplécii:9 plazmaferéz
8r155.0c‡	Kontin.arteriovenózna hemofiltrác[CAVH]:nad 72-144 h	8r176.3a‡	Prístr.lieč.plazmfer.,plazma po kryodeplécii:10 plazmaferéz
8r155.0d‡	Kontin.arteriovenózna hemofiltrác[CAVH]:nad 144-264 h	8r176.3b‡	Prístr.lieč.plazmfer.,plazma po kryodeplécii:20 plazmaferéz
8r155.0e‡	Kontin.arteriovenózna hemofiltrác[CAVH]:nad 264-432 h	8r176.3c‡	Prístr.lieč.plazmfer.,plazma po kryodeplécii:30 plazmaferéz
8r155.0f‡	Kontin.arteriovenózna hemofiltrác[CAVH]:nad 432-600 h	8r176.3d‡	Prístr.lieč.plazmfer.,plazma po kryodeplécii:40 plazmaferéz
8r155.0g‡	Kontin.arteriovenózna hemofiltrác[CAVH]:nad 600-960 h	8r176.3e‡	Prístr.lieč.plazmfer.,plazma po kryodeplécii:50 plazmaferéz
8r155.0h‡	Kontin.arteriovenózna hemofiltrác[CAVH]:nad 960-1 320 h	8r24c.2‡	Transfúzia trombocytov z aferézy,HLA typované:2 TU (konc.)
8r155.0j‡	Kontin.arteriovenózna hemofiltrác[CAVH]:nad 1 320-1 680 h	8r250.60‡	Transf.plazmy čerstvo zmrazenej z celej krvi:6 TU
8r155.0k‡	Kontin.arteriovenózna hemofiltrác[CAVH]:nad 1 680-2 040 h	8r250.61‡	Transf.plazmy čerstvo zmraz.z celej krvi:6 TU m(malá)
8r155.0m‡	Kontin.arteriovenózna hemofiltrác[CAVH]:nad 2040-2 400 h	8r250.62‡	Transf.plazmy čerstvo zmraz.z celej krvi:6 TU p(pediatri)
8r155.0n‡	Kontin.arteriovenózna hemofiltrác[CAVH]: > 2 400 hod.	8r250.70‡	Transf.plazmy čerstvo zmrazenej z celej krvi:7 TU
8r170‡	LDL-aférez	8r250.71‡	Transf.plazmy čerstvo zmraz.z celej krvi:7 TU m(malá)
8r171.1‡	Lieč.cytafer.,leuka.,trombocyta-,erytrocyta-fer(okr.špec.cytaf)	8r250.72‡	Transf.plazmy čerstvo zmraz.z celej krvi:7 TU p(pediatri)
8r171.20‡	Špeciál.cytaferéza s adsorp.granuloc.a monoc.celuló.z.perličky	8r250.80‡	Transf.plazmy čerstvo zmrazenej z celej krvi:8 TU
8r171.21‡	Špec.cytafer.s adsorp.granul.,mono.a.lymf.:polyprop-adsor.filt	8r250.81‡	Transf.plazmy čerstvo zmraz.z celej krvi:8 TU m(malá)
8r171.2x‡	Špeciálna cytaferéza:ostatné	8r250.82‡	Transf.plazmy čerstvo zmraz.z celej krvi:8 TU p(pediatri)
8r173‡	Extrakorporálna fotoférez	8r250.90‡	Transf.plazmy čerstvo zmrazenej z celej krvi:9 TU
8r175.0‡	Imunoadsorpcia bez regenerovateľnej kolóny	8r250.91‡	Transf.plazmy čerstvo zmraz.z celej krvi:9 TU m(malá)
8r175.11‡	1 imunoadsorpcia s regenerovateľnou kolónou	8r250.92‡	Transf.plazmy čerstvo zmraz.z celej krvi:9 TU p(pediatri)
8r175.12‡	2 imunoadsorpcie s regenerovateľnou kolónou	8r250.a0‡	Transf.plazmy čerstvo zmrazenej z celej krvi:10 TU
8r176.01‡	1 dvojitá filtračná plazmaferéza [DFPP]bez kryofiltrácie	8r250.a1‡	Transf.plazmy čerstvo zmraz.z celej krvi:10 TU m(malá)
8r176.02‡	2 dvojité filtračné plazmaferézy [DFPP]bez kryofiltrácie	8r250.a2‡	Transf.plazmy čerstvo zmraz.z celej krvi:10 TU p(pediatri)
8r176.03‡	3 dvojité filtračné plazmaferézy [DFPP]bez kryofiltrácie	8r250.b0‡	Transf.plazmy čerstvo zmrazenej z celej krvi:20 TU
8r176.04‡	4 dvojité filtračné plazmaferézy [DFPP]bez kryofiltrácie	8r250.b1‡	Transf.plazmy čerstvo zmraz.z celej krvi:20 TU m(malá)
8r176.05‡	5 dvojitých filtračných plazmaferéz [DFPP]bez kryofiltrácie	8r250.c0‡	Transf.plazmy čerstvo zmraz.z celej krvi:30 TU
8r176.06‡	6 dvojitých filtračných plazmaferéz [DFPP]bez kryofiltrácie	8r250.c1‡	Transf.plazmy čerst.zmraz.z celej krvi:30 TU m(malá)
8r176.07‡	7 dvojitých filtračných plazmaferéz [DFPP]bez kryofiltrácie	8r250.d0‡	Transf.plazmy čerstvo zmraz.z celej krvi:40 TU
8r176.08‡	8 dvojitých filtračných plazmaferéz [DFPP]bez kryofiltrácie	8r250.d1‡	Transf.plazmy čerst.zmraz.z celej krvi:40 TU m(malá)
8r176.09‡	9 dvojitých filtračných plazmaferéz [DFPP]bez kryofiltrácie	8r250.e0‡	Transf.plazmy čerstvo zmraz.z celej krvi:50 TU
8r176.0a‡	10 dvojitých filtračných plazmaferéz [DFPP]bez kryofiltrácie	8r250.e1‡	Transf.plazmy čerst.zmraz.z celej krvi:50 TU m(malá)
8r176.0b‡	20 dvojitých filtračných plazmaferéz [DFPP]bez kryofiltrácie	8r250.f0‡	Transf.plazmy čerstvo zmraz.z celej krvi:100 TU
8r176.0c‡	30 dvojitých filtračných plazmaferéz [DFPP]bez kryofiltrácie	8r250.f1‡	Transf.plazmy čerst.zmraz.z celej krvi:100 TU m(malá)
8r176.0d‡	40 dvojitých filtračných plazmaferéz [DFPP]bez kryofiltrácie	8r250.g0‡	Transf.plazmy čerstvo zmraz.z celej krvi:200 TU
8r176.0e‡	50 dvojitých filtračných plazmaferéz [DFPP]bez kryofiltrácie	8r250.g1‡	Transf.plazmy čerst.zmraz.z celej krvi:200 TU m(malá)
8r176.11‡	1 dvojitá filtračná plazmaferéza [DFPP]s kryofiltráciou	8r251.60‡	Transf.plazmy čerstvo zmraz.z celej krvi deleukotiz:6 TU
8r176.12‡	2 dvojité filtračné plazmaferézy [DFPP]s kryofiltráciou	8r251.61‡	Transf.plazmy čerstvo zmraz.z c.krvi deleukotiz:6 TU m(malá)
8r176.13‡	3 dvojité filtračné plazmaferézy [DFPP]s kryofiltráciou	8r251.62‡	Transf.plazmy čerstvo zmraz.z celej krvi deleuko:6 TU p(ped)
8r176.14‡	4 dvojité filtračné plazmaferézy [DFPP]s kryofiltráciou	8r251.70‡	Transf.plazmy čerstvo zmraz.z celej krvi deleukotiz:7 TU
8r176.15‡	5 dvojitých filtračných plazmaferéz [DFPP]s kryofiltráciou	8r251.71‡	Transf.plazmy čerstvo zmraz.z c.krvi deleukotiz:7 TU m(malá)
8r176.16‡	6 dvojitých filtračných plazmaferéz [DFPP]s kryofiltráciou	8r251.72‡	Transf.plazmy čerstvo zmraz.z c.krvi deleuko:7 TU p(pediatri)
8r176.17‡	7 dvojitých filtračných plazmaferéz [DFPP]s kryofiltráciou	8r251.80‡	Transf.plazmy čerstvo zmraz.z celej krvi deleukotiz:8 TU
8r176.18‡	8 dvojitých filtračných plazmaferéz [DFPP]s kryofiltráciou	8r251.81‡	Transf.plazmy čerstvo zmraz.z c.krvi deleukotiz:8 TU m(malá)
8r176.19‡	9 dvojitých filtračných plazmaferéz [DFPP]s kryofiltráciou	8r251.82‡	Transf.plazmy čerstvo zmraz.z c.krvi deleuko:8 TU p(ped)
8r176.1a‡	10 dvojitých filtračných plazmaferéz [DFPP]s kryofiltráciou	8r251.90‡	Transf.plazmy čerstvo zmraz.z celej krvi deleukotiz:20 TU
8r176.1b‡	20 dvojitých filtračných plazmaferéz [DFPP]s kryofiltráciou	8r251.91‡	Transf.plazmy čerstvo zmraz.z c.krvi deleuko:9 TU m(malá)
8r176.1c‡	30 dvojitých filtračných plazmaferéz [DFPP]s kryofiltráciou	8r251.92‡	Transf.plazmy čerstvo zmraz.z celej krvi deleuko:9 TU p(ped)
8r176.1d‡	40 dvojitých filtračných plazmaferéz [DFPP]s kryofiltráciou	8r251.a0‡	Transf.plazmy čerstvo zmraz.z celej krvi deleukotiz:10 TU
8r176.1e‡	50 dvojitých filtračných plazmaferéz [DFPP]s kryofiltráciou	8r251.a1‡	Transf.plazmy čerstvo zmraz.z c.krvi deleuko:10 TU m(malá)
8r176.21‡	Prístr.liečebná plazmaferéza,normál.plazma:1 plazmaferéza	8r251.a2‡	Transf.plazmy čerstvo zmraz.z c.krvi deleuko:10 TU p(ped)
8r176.22‡	Prístr.liečebná plazmaferéza,normál.plazma:2 plazmaferézy	8r251.b0‡	Transf.plazmy čerstvo zmraz.z celej krvi deleukotiz:20 TU
8r176.23‡	Prístr.liečebná plazmaferéza,normál.plazma:3 plazmaferézy	8r251.b1‡	Transf.plazmy čerstvo zmraz.z c.krvi deleuko:20 TU m(malá)
8r176.24‡	Prístr.liečebná plazmaferéza,normál.plazma:4 plazmaferézy	8r251.b2‡	Transf.plazmy čerstvo zmraz.z celej krvi deleuko:20 TU p(ped)
8r176.25‡	Prístr.liečebná plazmaferéza,normál.plazma:5 plazmaferéz	8r251.c0‡	Transf.plazmy čerst.zmraz.z celej krvi deleukotiz:30 TU
8r176.26‡	Prístroj.liečebná plazmaferéza,normál.plazma:6 plazmaferéz	8r251.c1‡	Transf.plazmy čerst.zmraz.z c.krvi deleukotiz:30 TU m(malá)
8r176.27‡	Prístr.liečebná plazmaferéza,normál.plazma:7 plazmaferéz	8r251.c2‡	Transf.plazmy čerst.zmraz.z c. krvi deleuko:30 TU p(ped)
8r176.28‡	Prístr.liečebná plazmaferéza,normál.plazma:8 plazmaferéz	8r251.d0‡	Transf.plazmy čerst.zmraz.z celej krvi deleukotiz:40 TU
8r176.29‡	Prístr.liečebná plazmaferéza,normál.plazma:9 plazmaferéz	8r251.d1‡	Transf.plazmy čerst.zmraz.z c.krvi deleuko:40 TU m(malá)
8r176.2a‡	Prístr.liečebná plazmaferéza,normál.plazma:10 plazmaferéz	8r251.d2‡	Transf.plazmy čerst.zmraz.z c.krvi deleuko:40 TU p(ped)
8r176.2b‡	Prístr.liečebná plazmaferéza,normál.plazma:20 plazmaferéz	8r251.e0‡	Transf.plazmy čerst.zmraz.z celej krvi deleukotiz:50 TU
8r176.2c‡	Prístr.liečebná plazmaferéza,normál.plazma:30 plazmaferéz	8r251.e1‡	Transf.plazmy čerst.zmraz.z c.krvi deleukotiz:50 TU m(malá)

8r251.e2‡ Transf.plazmy čerst.zmráz.z c.krvi deleuko:50 TU p(pediatr)
 8r251.f0‡ Transf.plazmy čerst.zmráz.z celej krvi deleukotiz:100 TU
 8r251.f1‡ Transf.plazmy čerst.zmráz.z c.krvi deleukotiz:100 TU m(malá)
 8r251.f2‡ Transf.plazmy čerst.zmráz.z c.krvi deleuko:100 TU p(ped)
 8r251.g0‡ Transf.plazmy čerst.zmráz.z celej krvi deleukotiz:200 TU
 8r251.g1‡ Transf.plazmy čerst.zmráz.z c.krvi deleuko:200 TU m(malá)
 8r251.g2‡ Transf.plazmy čerst.zmráz.z c.krvi deleuko:200 TU p(ped)
 8r263.7‡ Výmenná transfúzia
 8r280.4‡ Transfúzia granulocytov,4 granulocytové koncentr.
 8r280.5‡ Transfúzia granulocytov,5 granulocytových koncentr.

8r280.6‡ Transfúzia granulocytov,6 granulocytových koncentr.
 8r280.7‡ Transfúzia granulocytov,7 granulocytových koncentr.
 8r280.8‡ Transfúzia granulocytov,8 granulocytových koncentr.
 8r280.9‡ Transfúzia granulocytov,9 granulocytových koncentr.
 8r280.a‡ Transfúzia granulocytov,10 granulocytových koncentr.
 8r280.b‡ Transfúzia granulocytov,20 granulocytových koncentr.
 8r280.c‡ Transfúzia granulocytov,30 granulocytových koncentr.
 8u130‡ Monitor.satúr.krvi O2 vrát.zaved.snímača do bulbus jugul.
 8u133.0‡ Monitorovanie cerebrálnej oxymetrie
 8u133.1‡ Monitorovanie somatickej oxygenácie

Výkon KKP-4

5k760.0 Otv.chir.impl.intraortálnej balón.kontrapulzácie
 5k762.0 Otv.chir.impl.extrakorporál.univentrikulár.pumpy
 5k762.2 Izol.výmena extrakorporál.univentrikulár.pumpy,nechirurg.
 5k763.0 Otv.chir.implantácia extrakorporál.biventrikulár.pumpy
 5k763.2 Izolov.výmena extrakorporál.biventrikulár.pumpy, nechir.
 5k764.0 Otv.chir.implant.intrakorporál.univentrikulár.pumpy
 5k765.0 Otv.chir.implantácia intrakorporál.biventrikulár.pumpy
 5k766.0 Otv.chir.implantácia umelého srdca(totál.náhr.srdca)
 5k767.0 Otv.chir.implant.parakorporál.univentrikulár.pumpy
 5k767.2 Izolov.výmena parakorporál.univentrikulár.pumpy, nechir.
 5k768.0 Otv.chir.implant.parakorporál.biventrikulár.pumpy
 5k768.2 Izolov.výmena parakorporál.biventrikulár.pumpy,nechir.
 5v297.1 Impl/vým.podtl.sy.hoj.rán[NPWT];pohrud.dut,mediast.,stern
 5v45a.2 Zav/vým.1syst.pre vákuov.tesn.hlb.siah.k hrud,mediast,ster
 8f101.0 Terapeutická drenáž pečene
 8f101.1 Terapeutická drenáž žlčníka
 8f101.2 Terapeutická drenáž pankreasu
 8f103.0 Terapeutická drenáž peritonea
 8f103.1 Terapeutická drenáž retroperitonea
 8f103.2 Frekventná maloobjemová drenáž ascitu [FMODA]
 8m110 RTG terapia
 8m131.0 Ožarovanie kobaltom:do 2 samostatných polí
 8m131.1 Ožarovanie kobaltom:3-4 samostatné polia
 8m131.2 Ožarovanie kobaltom:viac ako 4 samostatných polí
 8m131.4 Ožarovanie kobaltom s 3D plánovaním
 8m132.0 Ož.úrý.do 6 MeV,fot./rých.e.,do 2 sam.ož.polí,bez obr.verif.nas
 8m132.01 Oža.úrý.do 6 MeV,fot./rých.e.do 2 sam.ož.polí,s obr.ver.nas.vr
 8m132.10 Ožar.úrý.do 6 MeV,fot./rých.e.,>2 sam.ož.polia,bez obr.ver.nast
 8m132.11 Ožar.úrý.do 6 MeV,fot./rých.e.,>2 sam.ož.polia,s obr.verif.nast
 8m133.00 Ožar.úrý.>6 MeV,fot./rých.el.,do 2 sam.ož.polí,bez obr.ver.nast
 8m133.01 Ožar.úrý.>6 MeV,fotóny/rých.e.,do 2 sa.ožar.polí,s obr.ver.nast
 8m133.10 Ožar.úrý.>6 MeV,fot./rých.e.,>2 sa.ožar.polia,bez obraz.ver.nast
 8m133.11 Ožar.úrý.>6 MeV,fotón/rých.l.e.,>2 sam.ož.polia,s obr.verif.nast
 8m134.0 Ožarovanie urýchľovačom [IMRT/VMAT]
 8m134.1 Ožarovanie urýchľovač. [IMRT/VMAT]so sledovaním dých.cyklu
 8m13x Iná vysokovoltová terapia žiarením
 8m140.1 Jednorázové stereotaktické ožarovanie cerebrálne
 8m140.2 Jednorázové stereotaktické ožarovanie extracerebrálne
 8m141.1 Frakcionované stereotaktické ožarovanie cerebrálne
 8m141.2 Frakcionované stereotaktické ožarovanie extracerebrálne
 8m143 Ožarovanie Gama-nožom
 8m144 Polotelové ožarovanie
 8m145.0 Celotelové ožiarovanie:celková dávka žiarenia do 4 Gy
 8m145.1 Celotelové ožiarovanie:celková dávka žiarenia od 4 do 10 Gy
 8m145.2 Celotelové ožiarovanie:celková dávka žiarenia 10 a viac Gy
 8m146 Celokožné ožiarovanie
 8m147 Intraoperačné ožarovanie
 8m148 Veľkoobjemové ožarovanie
 8m14x Iné vysokovoltové ožiarovanie
 8m150.00 Protón.th.do 2 samost.ožar.polí bez obraz.verifikácie
 8m150.01 Protón.th.do 2 samost.ožar.polí s obraz.verifikáciou
 8m150.10 Protón.th.viac ako 2 samost.ožar.polia bez obraz.verifikácie
 8m150.11 Protón.terapia > 2 samost.ožar.polia s obraz.verifikáciou
 8m151 Terapia ožarováním uhlíkovými iónmi
 8m152 Terapia ožarováním inými ťažkými iónmi
 8m161.0 Intrakavitárna intrauterinná brachyterapia
 8m161.1 Intrakavitárna intravaginálna brachyterapia

8m161.2 Intrakavitárna kombinovaná brachyterapia
 8m161.x Intrakavit.iná brachyter.,okrem intraut.a intravagin.brachyt.
 8m162 Intraluminálna brachyterapia
 8m163.0 Povrch.brachyterapia s využ.štand.aplikátorov
 8m163.1 Povrchová brachyter.s využ.individuál.zhotov.aplikátorov
 8m164.1 Perkutánná translúmenová koronárna brachyterapia
 8m164.2 Intravaskulárna brachyterapia v iných perférnych cievach
 8m165.01 Interstic.brachyter:1 rovinná impl:nízky dávkový príkon [LDR]
 8m165.02 Interstic.brachyt:1 rovinná impl:pulzný dávkový príkon [PDR]
 8m165.03 Interstic.brachyt:1 rovinná impl:vysoký dávkový príkon [HDR]
 8m165.0x Interstic.brachyterapia:1 rovinná implantácia:iné
 8m165.11 Interstic.brachyt:viacrovinná impl:nízky dávk.príkon[LDR]
 8m165.12 Interstic.brachyt:viacrovinná impl:pulzný dávk.príkon[PDR]
 8m165.13 Interstic.brachyt:viacrovinná impl:vysoký dávk.príkon[HDR]
 8m165.1x Intersticiál.brachyterapia:viacrovinná implantácia,iné
 8m165.21 Interstic.brachyt.s perman.impl.rádioakt.zfn:do 10 zfn
 8m165.22 Interstic.brachyt.s perman.impl.rádioakt.zfn:viac ako 10 zfn
 8m166 Brachyterapia špeciál.aplikátormi
 8m167 Odstr.uzavretých žiarčiv/neaktiv.aplikátorov v anestézii
 8m16x Iná brachyterapia uzavretými žiaričmi
 8m170.0 Zhotov.a aplikácia povrch.rádioakt.muláže:žiariče
 8m170.1 Zhotov.a apl.povrch.rádioo.muláže:žiar.aplik.nie na povrchu
 8m170.2 Zhotovenie a aplikácia povrch.rádioakt.muláže:žiariče v oku
 8m170.x Zhotovenie a aplikácia povrch.rádioakt.muláže:iné
 8m171.1 Fixácia jednoduchá
 8m171.2 Fixácia stredne náročná
 8m171.3 Fixácia komplexná
 8m171.4 Nasadenie stereotaktického rámu
 8m171.x Konštrukcia a nastavenie fixačných a lieč. pomôcok:ostatné
 8m172.0 1-rázové liečebné pomôcky
 8m172.10 1-razové lieč.pomôcky:kontr.markery pre verifik.cief.obj.<3ks
 8m172.11 1-razové lieč.pomô:kontrast.markery pre verifik.cief.obj.>3ks
 8m172.20 Jednorázové liečebné pomôcky:plastikové katétre do 10ks
 8m172.21 Jednorázové liečebné pomôcky:plastikové katétre nad 10ks
 8m172.3 1-raz.lieč.pom:plast.ihly pre Fletcher aplik.pre uterovag.apl
 8m400.0 Lieč.rádioak.jódod do 1,0 Gbq 131I:b.pod.rekomb.thyreotrop
 8m400.1 Lieč.rádioak.jódod do 1,0 Gbq 131I:s pod.rekomb.thyreotrop
 8m401.0 Lieč.rád.jód.od1,0 GBq do5 GBq 131I:b.p.rekombi.thyreotrop
 8m401.1 Lieč.rád.jód.od1,0 GBq do5 GBq 131I:s pod.rekombi.thyreotr
 8m402.0 Lieč.rádioak.jód.nad 5 GBq 131I:bez pod.rekombin.thyreotrop
 8m402.1 Lieč.rádioak.jódod nad 5 GBq 131I:s pod.rekom.thyreotrop
 8m403 Liečba hyperfunkcie štít.žl.rádiofarmakom frakcion.
 8m412 Liečba nádorov značkoványmi monoklonálnymi protilátkami
 8m414.1 Rádionuklidová synoviotéza:jedna aplikácia rádiofarmaka
 8m414.2 Rádionuklidová synoviotéza:viac aplikácií rádiofarmaka
 8m415 Liečba nádorov pečene rádionuklidmi
 8m416.01 Selektív.liečba intravaskul.rádionuklid[SIRT]:90-ytrium
 8m416.02 Selektív.liečba intravaskul.rádionuklid[SIRT]:188-rénium
 8m416.1 Rádionukl.liečba kost.metastáz s rádiofarm.obsah.223Ra
 8m416.2 Rádionukl.liečba kost.metastáz s rádiofarm.obsah.153Sm
 8m416.3 Rádionukl.liečba kost.metastáz s rádiofarm.obsah.89Sr
 8m416.x Rádionuklidová liečba kostrych metastáz:iná
 8m417 Liečba metajodobenzylguanidínom značeným 131I
 8m418.0 Liečba somatostatínovým analógom značeným 90-Y
 8m418.1 Liečba somatostatínovým analógom značeným 177-Lu
 8m418.2 Th.otv.rá.i.v.lieč.rá-akt.subs.zamer.rcpt.radrcp.DOTA-konj.an.s
 8m418.3 Liečba 177Lu- PSMA [Lutecium]

8m418.31	Liečba 225Ac- PSMA [Actinium]
8m419	Intrakavitárna rádionuklidová liečba
8m41a	Intracerebrálna rádionuklidová liečba
8r307.0	Perkutánne zaved.intraaortálnej balónovej pumpy [IABK]
8r307.10	Impl.transv.ulož.univentrikul.axi.pumpy pre podporu obehu
8r307.11	Impl.transv.ulož.biventrikul.axiál.pumpy pre pod.obehu

8r716	Použitie Biomedicus pumpy
8r722.3	Zavedenie katétra pre intraaortál.balónik.kontrapulz.
8u103	Monitorovanie intrakraniálneho tlaku:epidurálne
8u104	Monitorovanie intrakraniálneho tlaku:parenchymatózne
8u105	Monitorovanie intrakraniálneho tlaku:intraventrikulárne
8u106	Monitor.perfúzie mozgu transkraniálnym dopplerom

Výkon KKP-5

8m301.0‡	Instil.,lok.reg.lieč.cytotoxic.látk.a imunomod.intratekálne
8m301.1‡	Instil.,lok.reg.lieč.cytotoxic.látk.a imunomod.intracerebrál.
8m301.2‡↔	Instil.,lok.reg.lieč.cytotoxic.látk.a imunomod:do pohrud.dut.
8m301.3‡	Instil.,lok.reg.lieč.cytotoxic.látk.a imunomod.intraperit.
8m301.4‡	Instil.,lok.reg.lieč.cytotoxic.l.a imunomod:do moč.mechúra
8m301.5‡↔	Instil.,lok.reg.lieč.cytotoxic.látk.a imunomod:do oblič.panv.
8m301.6‡	Instil.,lok.reg.lieč.cytotoxic.látk.a imunomod:arteriálne
8m301.x‡	Instilácia,lok.reg.lieč.cytotoxic.látk.a imunomodulátormi:ost
8m311.0‡	Aplik.cyostatik selek.katetriz.metódou za liečeb.účelom
8q111‡	Umelé dýchanie a externá masáž srdca
8q121‡	Zatvorená masáž srdca

8q123‡	Základná kardiopulmonálna resuscitácia
8q124‡	Rozšírená kardiopulmonálna resuscitácia
8r110‡	Intermit.peritoneál.dialýza s podp.prístr.[IPD]
8r121.1‡	Intermit.hemodial,antikoag.heparinom/b.antikoagul.!: < 6 h
8r123.1‡	Predĺžená intermit.hemodialýza,antikoag.hep./bez antikoag.
8r123.2‡	Predĺž.intermit.hemodialýza,antikoagulácia s ostat.substanc.
8r123.3‡	Predĺž.intermit.hemodial,na elim.proteí.s mol.masou < 60 001
8r143.1‡	Predĺž.intermit.hemodiafiltr,antikoagul. s hepar./b.antikoag
8r143.2‡	Predĺž.intermit.hemodiafiltr,antikoagul.s ost.substanciami
8u906‡	Komplexná poresuscitačná starostlivosť

Výkon KKP-6

5l591.50‡	Impl./vým.katétra v žile chirurg.
5l591.51‡	Impl./vým.katétra v žile USG navig.
5l591.52‡	Revízia katétra v žile
5n695.3‡	Drenáž na žilcových cestách:perkut.transhep.
8f100.11‡↔	Th drenáž pohrudnic.dutiny,drenáž.systém s veľkým priesv.
8r113.0‡	Kontinuál.periton.dialýza,neautomatiz.[CAPD]: < 24 hod.
8r114.0‡	Kontinuál.periton.dialýza,automatiz.[APD]: < 24 hodin
8r124.0a‡	Vén.hemodialýza:[CVVHD],antikoag.hep./b.antikoag: < 24 h
8r124.0b‡	Vén.hemodialýza:[CVVHD],antikoag.hep./b.antikoag:24-72 h
8r124.0c‡	Vén.hemodial:[CVVHD],antikoag.hep./b.antikoag:72-144 h
8r124.0d‡	Vén.hemodial:[CVVHD],antikoag.hep./b.antikoag:144-264 h
8r124.0e‡	Vén.hemodial:[CVVHD],antikoag.hep./b.antikoag:264-432 h
8r124.0f‡	Vén.hemodial:[CVVHD],antikoag.hep./b.antikoag:432-600 h
8r124.0g‡	Vén.hemod:[CVVHD],antikoag.hep./bez antikoag:600-960 h
8r124.0h‡	Vén.hemod:[CVVHD],antikoag.hep./b.antikoag:960-1 320 h
8r124.0j‡	Vén.hemod:[CVVHD],antikoag.hep./b.antikoag:1320-1680 h
8r124.0k‡	V.hemodi:[CVVHD],antikoag.hep./bez antikoag:1680-2040 h
8r124.0m‡	V.hemodial:[CVVHD],antikoag.hep./b.antikoag:2040-2 400 h
8r124.0n‡	V.hemodial:[CVVHD],antikoag.hep./b.antikoag: > 2400 h
8r124.1a‡	Vén.hemodialýza:[CVVHD],antikoag.,ost.subst: < 24 hod.
8r124.1b‡	Vén.hemodialýza:[CVVHD],antikoag.,ost.subst:24-72 hod.
8r124.1c‡	Vén.hemodialýza:[CVVHD],antikoag.,ost.subst:72-144 hod.
8r124.1d‡	Vén.hemodialýza:[CVVHD],antikoag.,ost.subst:144-264 hod.
8r124.1e‡	Vén.hemodialýza:[CVVHD],antikoag.,ost.subst:264-432 hod.
8r124.1f‡	Vén.hemodialýza:[CVVHD],antikoag.,ost.subst:432-600 hod.
8r124.1g‡	Vén.hemodialýza:[CVVHD],antikoag.,ost.subst:600-960 hod.
8r124.1h‡	Vén.hemodial:[CVVHD],antikoag.,ost.subst:960-1 320 hod.
8r124.1j‡	Vén.hemodial:[CVVHD],antikoag.,ost.subst:1320-1680 hod.
8r124.1k‡	Vén.hemodial:[CVVHD],antikoag.,ost.subst:1680-2040 hod.
8r124.1m‡	Vén.hemodial:[CVVHD],antikoag.,ost.subst:2040-2400 hod.
8r124.1n‡	Vén.hemodial:[CVVHD],antikoag.,ost.subst: > 2 400 hod.
8r144.0a‡	Vén.hemodiafiltr:[CVVHDF],antikoag.hep./bez antikoag: < 24 h
8r144.0b‡	Vén.hemodiafiltr:[CVVHDF],antikoag.hep./bez antikoag:24-72 h
8r144.0c‡	Vén.hemodiafiltr:[CVVHDF],antikoag.hep./b.antikoag:72-144 h
8r144.0d‡	V.hemodiafil:[CVVHDF],antikoag.hep./bez antikoag:144-264 h
8r144.0e‡	V.hemodiafil:[CVVHDF],antikoag.hep./bez antikoag:264-432 h
8r144.0f‡	V.hemodiafil:[CVVHDF],antikoag.hep./bez antikoag:432-600 h
8r144.0g‡	V.hemodiafil:[CVVHDF],antikoag.hep./b.antikoag:600-960 h
8r144.0h‡	V.hemodiafil:[CVVHDF],antikoag.hep./b.antikoag:960-1320 h
8r144.0j‡	V.hemodiafil:[CVVHDF],antikoag.hep./b.antikoag:1 320-1680 h
8r144.0k‡	V.hemodiafil:[CVVHDF],antikoag.hep./b.antikoag:1680-2040 h
8r144.0m‡	V.hemodiafil:[CVVHDF],antikoag.hep./b.antikoag:2040-2400 h
8r144.0n‡	V.hemodiafil:[CVVHDF],antikoag.hep./b.antikoag: > 2 400 h
8r144.1a‡	Vén.hemodiafiltrácia:[CVVHDF],antikoag.ost.i subst: < 24 h
8r144.1b‡	Vén.hemodiafiltr:[CVVHDF],antikoag.ost.i subst:24-72 h
8r144.1c‡	Vén.hemodiafiltr:[CVVHDF],antikoag.ost.i subst:72-144 h
8r144.1d‡	Vén.hemodiafiltr:[CVVHDF],antikoag.ost.i subst:144-264 h

8r144.1e‡	Vén.hemodiafiltr:[CVVHDF],antikoag.ost.i subst:264-432 h
8r144.1f‡	Vén.hemodiafiltr:[CVVHDF],antikoag.ost.i subst:432-600 h
8r144.1g‡	Vén.hemodiafiltr:[CVVHDF],antikoag.ost.i subst:600-960 h
8r144.1h‡	Vén.hemodiafiltr:[CVVHDF],antikoag.ost.i subst:960-1 320 h
8r144.1j‡	Vén.hemodiafiltr:[CVVHDF],antikoag.ost.i subst:1 320-1 680 h
8r144.1k‡	Vén.hemodiafiltr:[CVVHDF],antikoag.ost.i subst:1 680-2 040 h
8r144.1m‡	Vén.hemodiafiltr:[CVVHDF],antikoag.ost.i subst:2040-2 400 h
8r144.1n‡	V.hemodiafiltr:[CVVHDF],antikoag.ost.i subst: > 2 400 hod.
8r145.0a‡	Kontinuál.artérovenózna hemodiafil:[CAVHDF]: < 24 hodin
8r145.0b‡	Kont.arteriov.hemodiafil.[CAVHDF]:nad 24-72 hodin
8r145.0c‡	Kont.arteriov.hemodiafil.[CAVHDF]:nad 72-144 hodin
8r145.0d‡	Kont.arteriov.hemodiafil.[CAVHDF]:nad 144-264 hodin
8r145.0e‡	Kont.arteriov.hemodiafil.[CAVHDF]:nad 264-432 hodin
8r145.0f‡	Kont.arteriov.hemodiafil.[CAVHDF]:nad 432-600 hodin
8r145.0g‡	Kont.arteriov.hemodiafil.[CAVHDF]:nad 600-960 hodin
8r145.0h‡	Kont.arteriov.hemodiafil.[CAVHDF]:nad 960-1 320 hodin
8r145.0j‡	Kont.arteriov.hemodiafil.[CAVHDF]:nad 1 320-1 680 hodin
8r145.0k‡	Kont.arteriov.hemodiafil.[CAVHDF]:nad 1 680-2 040 hodin
8r145.0m‡	Kont.arteriov.hemodiafil.[CAVHDF]:nad 2040-2 400 hodin
8r145.0n‡	Kontinuál.arteriov.hemodiafiltr.[CAVHDF]: > 2 400 hodin
8r154.0a‡	Vén.hemofiltr:[CVVH],antikoag.hep./bez antikoag: < 24 hod
8r154.0b‡	Vén.hemofiltr:[CVVH],antikoag.hep./bez antikoag:24-72 hod
8r154.0c‡	Vén.hemofiltr:[CVVH],antikoag.hep./bez antikoag:72-144 hod
8r154.0d‡	Vén.hemofiltr:[CVVH],antikoag.hep./b.antikoag:144-264 hod
8r154.0e‡	Vén.hemofiltr:[CVVH],antikoag.hep./b.antikoag:264-432 hod
8r154.0f‡	Vén.hemofiltr:[CVVH],antikoag.hep./b.antikoag:432-600 hod
8r154.0g‡	Vén.hemofiltr:[CVVH],antikoag.hep./b.antikoag:600-960 hod
8r154.0h‡	Vén.hemofiltr:[CVVH],antikoag.hep./b.antikoag:960-1 320 h
8r154.0j‡	Vén.hemofiltr:[CVVH],antikoag.hep./b.antikoag:1 320-1 680 h
8r154.0k‡	Vén.hemofiltr:[CVVH],antikoag.hep./b.antikoag:1 680-2 040 h
8r154.0m‡	Vén.hemofiltr:[CVVH],antikoag.hep./b.antikoag:2040-2 400 h
8r154.0n‡	Vén.hemofiltr:[CVVH],antikoag.hep./b.antikoag: > 2 400 h
8r154.1a‡	Vén.hemofiltr[CVVH],antikoag.,ostat.subst: < 24 hod
8r154.1b‡	Vén.hemofiltr:[CVVH],antikoag.,ostat.subst:nad 24-72 hod
8r154.1c‡	Vén.hemofiltr:[CVVH],antikoag.,ostat.subst:nad 72-144 hod
8r154.1d‡	Vén.hemofiltr:[CVVH],antikoag.,ostat.subst:nad 144-264 hod
8r154.1e‡	Vén.hemofiltr:[CVVH],antikoag.,ostat.subst:nad 264-432 hod
8r154.1f‡	Vén.hemofiltr:[CVVH],antikoag.,ostat.subst:nad 432-600 hod
8r154.1g‡	Vén.hemofiltr:[CVVH],antikoag.,ostat.subst:nad 600-960 hod
8r154.1h‡	Vén.hemofiltr:[CVVH],antikoag.,ostat.subst:nad 960-1 320 hod
8r154.1j‡	Vén.hemofiltr:[CVVH],antikoag.,ostat.subst:nad 1 320-1 680 h
8r154.1k‡	Vén.hemofiltr:[CVVH],antikoag.,ostat.subst:nad 1 680-2 040 h
8r154.1m‡	Vén.hemofiltr:[CVVH],antikoag.,ostat.subst:nad 2040-2 400 h
8r154.1n‡	Vén.hemofiltr:[CVVH],antikoag.,ostat.subst: > 2 400 h
8r155.0a‡	Kontinuálna arteriovenózna hemofiltrácia[CAVH]: < 24 h
8r155.0b‡	Kontin.arteriovenózna hemofiltrácia[CAVH]:nad 24-72 h
8r155.0c‡	Kontin.arteriovenózna hemofiltrácia[CAVH]:nad 72-144 h

8r155.0d‡	Kontin.arteriovenózna hemofiltrác[CAVH]:nad 144-264 h	8r176.3b‡	Prístr.lieč.plazmfer.,plazma po kryodeplécii:20 plazmaferéz
8r155.0e‡	Kontin.arteriovenózna hemofiltrác[CAVH]:nad 264-432 h	8r176.3c‡	Prístr.lieč.plazmfer.,plazma po kryodeplécii:30 plazmaferéz
8r155.0f‡	Kontin.arteriovenózna hemofiltrác[CAVH]:nad 432-600 h	8r176.3d‡	Prístr.lieč.plazmfer.,plazma po kryodeplécii:40 plazmaferéz
8r155.0g‡	Kontin.arteriovenózna hemofiltrác[CAVH]:nad 600-960 h	8r176.3e‡	Prístr.lieč.plazmfer.,plazma po kryodeplécii:50 plazmaferéz
8r155.0h‡	Kontin.arteriovenózna hemofiltrác[CAVH]:nad 960-1 320 h	8r24c.2‡	Transfúzia trombocytov z aferézy,HLA typované:2 TU (konc.)
8r155.0j‡	Kontin.arteriovenózna hemofiltrác[CAVH]:nad 1 320-1 680 h	8r250.60‡	Transf.plazmy čerstvo zmrazenej z celej krvi:6 TU
8r155.0k‡	Kontin.arteriovenózna hemofiltrác[CAVH]:nad 1 680-2 040 h	8r250.61‡	Transf.plazmy čerstvo zmraz.z celej krvi:6 TU m(malá)
8r155.0m‡	Kontin.arteriovenózna hemofiltrác[CAVH]:nad 2040-2 400 h	8r250.62‡	Transf.plazmy čerstvo zmraz.z celej krvi:6 TU p(pediatr)
8r155.0n‡	Kontin.arteriovenózna hemofiltrác[CAVH]: > 2 400 hod.	8r250.70‡	Transf.plazmy čerstvo zmrazenej z celej krvi:7 TU
8r170‡	LDL-aferéza	8r250.71‡	Transf.plazmy čerstvo zmraz.z celej krvi:7 TU m(malá)
8r171.1‡	Lieč.cytafer,leuka-,trombocyta-,erytrocyta-fer(okr.špec.cytaf)	8r250.72‡	Transf.plazmy čerstvo zmraz.z celej krvi:7 TU p(pediatr)
8r171.20‡	Špeciál.cytaferéza s adsorp.granuloc.a monoc.celulóz.perličky	8r250.80‡	Transf.plazmy čerstvo zmrazenej z celej krvi:8 TU
8r171.21‡	Špec.cytafer.s adsorp.granul.,mono.a lymf.:polyprop-adsor.filt	8r250.81‡	Transf.plazmy čerstvo zmraz.z celej krvi:8 TU m(malá)
8r171.2x‡	Špeciálna cytaferéza:ostatné	8r250.82‡	Transf.plazmy čerstvo zmraz.z celej krvi:8 TU p(pediatr)
8r173‡	Extrakorporálna fotoferéza	8r250.90‡	Transf.plazmy čerstvo zmrazenej z celej krvi:9 TU
8r175.0‡	Imunoadsorpcia bez regenerovateľnej kolóny	8r250.91‡	Transf.plazmy čerstvo zmraz.z celej krvi:9 TU m(malá)
8r175.11‡	1 imunoadsorpcia s regenerovateľnou kolónou	8r250.92‡	Transf.plazmy čerstvo zmraz.z celej krvi:9 TU p(pediatr)
8r175.12‡	2 imunoadsorpcie s regenerovateľnou kolónou	8r250.a0‡	Transf.plazmy čerstvo zmrazenej z celej krvi:10 TU
8r176.01‡	1 dvojitá filtračná plazmaferéza [DFPP]bez kryofiltrácie	8r250.a1‡	Transf.plazmy čerstvo zmraz.z celej krvi:10 TU m(malá)
8r176.02‡	2 dvojitých filtračných plazmaferézy [DFPP]bez kryofiltrácie	8r250.a2‡	Transf.plazmy čerstvo zmraz.z celej krvi:10 TU p(pediatr)
8r176.03‡	3 dvojitých filtračných plazmaferézy [DFPP]bez kryofiltrácie	8r250.b0‡	Transf.plazmy čerstvo zmrazenej z celej krvi:20 TU
8r176.04‡	4 dvojitých filtračných plazmaferézy [DFPP]bez kryofiltrácie	8r250.b1‡	Transf.plazmy čerstvo zmraz.z celej krvi:20 TU m(malá)
8r176.05‡	5 dvojitých filtračných plazmaferéz [DFPP]bez kryofiltrácie	8r250.c0‡	Transf.plazmy čerstvo zmraz.z celej krvi:30 TU
8r176.06‡	6 dvojitých filtračných plazmaferéz [DFPP]bez kryofiltrácie	8r250.c1‡	Transf.plazmy čerst.zmraz.z celej krvi:30 TU m(malá)
8r176.07‡	7 dvojitých filtračných plazmaferéz [DFPP]bez kryofiltrácie	8r250.d0‡	Transf.plazmy čerstvo zmraz.z celej krvi:40 TU
8r176.08‡	8 dvojitých filtračných plazmaferéz [DFPP]bez kryofiltrácie	8r250.d1‡	Transf.plazmy čerst.zmraz.z celej krvi:40 TU m(malá)
8r176.09‡	9 dvojitých filtračných plazmaferéz [DFPP]bez kryofiltrácie	8r250.e0‡	Transf.plazmy čerstvo zmraz.z celej krvi:50 TU
8r176.0a‡	10 dvojitých filtračných plazmaferéz [DFPP]bez kryofiltrácie	8r250.e1‡	Transf.plazmy čerst.zmraz.z celej krvi:50 TU m(malá)
8r176.0b‡	20 dvojitých filtračných plazmaferéz [DFPP]bez kryofiltrácie	8r250.f0‡	Transf.plazmy čerstvo zmraz.z celej krvi:100 TU
8r176.0c‡	30 dvojitých filtračných plazmaferéz [DFPP]bez kryofiltrácie	8r250.f1‡	Transf.plazmy čerst.zmraz.z celej krvi:100 TU m(malá)
8r176.0d‡	40 dvojitých filtračných plazmaferéz [DFPP]bez kryofiltrácie	8r250.g0‡	Transf.plazmy čerstvo zmraz.z celej krvi:200 TU
8r176.0e‡	50 dvojitých filtračných plazmaferéz [DFPP]bez kryofiltrácie	8r250.g1‡	Transf.plazmy čerst.zmraz.z celej krvi:200 TU m(malá)
8r176.11‡	1 dvojitá filtračná plazmaferéza [DFPP]s kryofiltráciou	8r251.60‡	Transf.plazmy čerstvo zmraz.z celej krvi deleukotiz:6 TU
8r176.12‡	2 dvojitých filtračných plazmaferézy [DFPP]s kryofiltráciou	8r251.61‡	Transf.plazmy čerstvo zmraz.z c.krvi deleukotiz:6 TU m(malá)
8r176.13‡	3 dvojitých filtračných plazmaferézy [DFPP]s kryofiltráciou	8r251.62‡	Transf.plazmy čerstvo zmraz.z celej krvi deleuko:6 TU p(ped)
8r176.14‡	4 dvojitých filtračných plazmaferézy [DFPP]s kryofiltráciou	8r251.70‡	Transf.plazmy čerstvo zmraz.z celej krvi deleukotiz:7 TU
8r176.15‡	5 dvojitých filtračných plazmaferéz [DFPP]s kryofiltráciou	8r251.71‡	Transf.plazmy čerstvo zmraz.z c.krvi deleukotiz:7 TU m(malá)
8r176.16‡	6 dvojitých filtračných plazmaferéz [DFPP]s kryofiltráciou	8r251.72‡	Transf.plazmy čerstvo zmraz.z c.krvi deleuko:7 TU p(pediatr)
8r176.17‡	7 dvojitých filtračných plazmaferéz [DFPP]s kryofiltráciou	8r251.80‡	Transf.plazmy čerstvo zmraz.z celej krvi deleukotiz:8 TU
8r176.18‡	8 dvojitých filtračných plazmaferéz [DFPP]s kryofiltráciou	8r251.81‡	Transf.plazmy čerstvo zmraz.z c.krvi deleukotiz:8 TU m(malá)
8r176.19‡	9 dvojitých filtračných plazmaferéz [DFPP]s kryofiltráciou	8r251.82‡	Transf.plazmy čerstvo zmraz.z c.krvi deleuko:8 TU p(ped)
8r176.1a‡	10 dvojitých filtračných plazmaferéz [DFPP]s kryofiltráciou	8r251.90‡	Transf.plazmy čerstvo zmraz.z celej krvi deleukotiz:9 TU
8r176.1b‡	20 dvojitých filtračných plazmaferéz [DFPP]s kryofiltráciou	8r251.91‡	Transf.plazmy čerstvo zmraz.z c.krvi deleuko:9 TU m(malá)
8r176.1c‡	30 dvojitých filtračných plazmaferéz [DFPP]s kryofiltráciou	8r251.92‡	Transf.plazmy čerstvo zmraz.z celej krvi deleuko:9 TU p(ped)
8r176.1d‡	40 dvojitých filtračných plazmaferéz [DFPP]s kryofiltráciou	8r251.a0‡	Transf.plazmy čerstvo zmraz.z celej krvi deleukotiz:10 TU
8r176.1e‡	50 dvojitých filtračných plazmaferéz [DFPP]s kryofiltráciou	8r251.a1‡	Transf.plazmy čerstvo zmraz.z c.krvi deleuko:10 TU m(malá)
8r176.21‡	Prístr.liečebná plazmaferéza,normál.plazma:1 plazmaferéza	8r251.a2‡	Transf.plazmy čerstvo zmraz.z c.krvi deleuko:10 TU p(ped)
8r176.22‡	Prístr.liečebná plazmaferéza,normál.plazma:2 plazmaferézy	8r251.b0‡	Transf.plazmy čerstvo zmraz.z celej krvi deleukotiz:20 TU
8r176.23‡	Prístr.liečebná plazmaferéza,normál.plazma:3 plazmaferézy	8r251.b1‡	Transf.plazmy čerstvo zmraz.z c.krvi deleuko:20 TU m(malá)
8r176.24‡	Prístr.liečebná plazmaferéza,normál.plazma:4 plazmaferézy	8r251.b2‡	Transf.plazmy čerstvo zmraz.z celej krvi deleuko:20 TU p(ped)
8r176.25‡	Prístr.liečebná plazmaferéza,normál.plazma:5 plazmaferéz	8r251.c0‡	Transf.plazmy čerst.zmraz.z celej krvi deleukotiz:30 TU
8r176.26‡	Prístroj.liečebná plazmaferéza,normál.plazma:6 plazmaferéz	8r251.c1‡	Transf.plazmy čerst.zmraz.z c.krvi deleukotiz:30 TU m(malá)
8r176.27‡	Prístr.liečebná plazmaferéza,normál.plazma:7 plazmaferéz	8r251.c2‡	Transf.plazmy čerst.zmraz.z c. krvi deleuko:30 TU p(ped)
8r176.28‡	Prístr.liečebná plazmaferéza,normál.plazma:8 plazmaferéz	8r251.f0‡	Transf.plazmy čerst.zmraz.z celej krvi deleukotiz:40 TU
8r176.29‡	Prístr.liečebná plazmaferéza,normál.plazma:9 plazmaferéz	8r251.d1‡	Transf.plazmy čerst.zmraz.z c.krvi deleuko:40 TU m(malá)
8r176.2a‡	Prístr.liečebná plazmaferéza,normál.plazma:10 plazmaferéz	8r251.d2‡	Transf.plazmy čerst.zmraz.z c.krvi deleuko:40 TU p(ped)
8r176.2b‡	Prístr.liečebná plazmaferéza,normál.plazma:20 plazmaferéz	8r251.e0‡	Transf.plazmy čerst.zmraz.z celej krvi deleukotiz:50 TU
8r176.2c‡	Prístr.liečebná plazmaferéza,normál.plazma:30 plazmaferéz	8r251.e1‡	Transf.plazmy čerst.zmraz.z c.krvi deleukotiz:50 TU m(malá)
8r176.2d‡	Prístr.liečebná plazmaferéza,normál.plazma:40 plazmaferéz	8r251.e2‡	Transf.plazmy čerst.zmraz.z c.krvi deleuko:50 TU p(pediatr)
8r176.2e‡	Prístr.liečebná plazmaferéza,normál.plazma:50 plazmaferéz	8r251.f0‡	Transf.plazmy čerst.zmraz.z celej krvi deleukotiz:100 TU
8r176.31‡	Prístr.liečeb.plazmafer.,plazma po kryodeplécii:1 plazmafer.	8r251.f1‡	Transf.plazmy čerst.zmraz.z c.krvi deleukotiz:100 TU m(malá)
8r176.32‡	Prístr.lieč.plazmafer.,plazma po kryodeplécii:2 plazmaferézy	8r251.f2‡	Transf.plazmy čerst.zmraz.z c.krvi deleuko:100 TU p(ped)
8r176.33‡	Prístr.lieč.plazmfer.,plazma po kryodeplécii:3 plazmaferézy	8r251.g0‡	Transf.plazmy čerst.zmraz.z celej krvi deleukotiz:200 TU
8r176.34‡	Prístr.lieč.plazmfer.,plazma po kryodeplécii:4 plazmaferézy	8r251.g1‡	Transf.plazmy čerst.zmraz.z c.krvi deleuko:200 TU m(malá)
8r176.35‡	Prístr.lieč.plazmfer.,plazma po kryodeplécii:5 plazmaferéz	8r251.g2‡	Transf.plazmy čerst.zmraz.z c.krvi deleuko:200 TU p(ped)
8r176.36‡	Prístroj.lieč.plazmfer.,plazma po kryodeplécii:6 plazmaferéz	8r263.7‡	Výmenná transfúzia
8r176.37‡	Prístr.lieč.plazmfer.,plazma po kryodeplécii:7 plazmaferéz	8r280.4‡	Transfúzia granulocytov,4 granulocytové koncent.
8r176.38‡	Prístr.lieč.plazmfer.,plazma po kryodeplécii:8 plazmaferéz	8r280.5‡	Transfúzia granulocytov,5 granulocytových koncent.
8r176.39‡	Prístr.lieč.plazmfer.,plazma po kryodeplécii:9 plazmaferéz	8r280.6‡	Transfúzia granulocytov,6 granulocytových koncent.
8r176.3a‡	Prístr.lieč.plazmfer.,plazma po kryodeplécii:10 plazmaferéz	8r280.7‡	Transfúzia granulocytov,7 granulocytových koncent.

8r280.8‡ Transfúzia granulocytov,8 granulocytových koncent.
 8r280.9‡ Transfúzia granulocytov,9 granulocytových koncent.
 8r280.a‡ Transfúzia granulocytov,10 granulocytových koncent.
 8r280.b‡ Transfúzia granulocytov,20 granulocytových koncent.

8r280.c‡ Transfúzia granulocytov,30 granulocytových koncent.
 8u130‡ Monitor.satur.krvi O2 vrát.zaved.snímača do bulbus jugul.
 8u133.0‡ Monitorovanie cerebrálnej oxymetrie
 8u133.1‡ Monitorovanie somatickej oxygenácie

Výkon KKP-7

8m301.0‡ Instil.,lok.reg.lieč.cytotoxic.látk.a imunomod:intratekálne
 8m301.1‡ Instil.,lok.reg.lieč.cytotoxic.látk.a imunomod:intracerebrál.
 8m301.2‡↔ Instil.,lok.reg.lieč.cytotoxic.látk.a imunomod:do pohrud.dut.
 8m301.3‡ Instil.,lok.reg.lieč.cytotoxic.látk.a imunomod:intraperit.
 8m301.4‡ Instil.,lok.reg.lieč.cytotoxic.l.a imunomod:do moč.mechúra
 8m301.5‡↔ Instil.,lok.reg.lieč.cytotoxic.látk.a imunomod:do oblič.panv.
 8m301.6‡ Instil.,lok.reg.lieč.cytotoxic.látk.a imunomod:arteriálne
 8m301.x‡ Instilácia,lok.reg.lieč.cytotoxic.látk.a imunomodulátormi:ost
 8m303.12‡ Komplex.a intenzív.bloková CHT sred.stupňa:1 deň,2 lieky
 8m303.13‡ Komplex.a intenzív.bloková CHT sred.stupňa:1 deň,3 lieky
 8m303.14‡ Komplex.a intenzív.bloková CHT sred.stupňa:1 deň,4 lieky
 8m303.15‡ Komplex.a intenzív.bloková CHT sred.stupňa:1 deň,5 liekov
 8m303.16‡ Komplex.a intenzív.bloková CHT sred.stupňa:1 deň,6 liekov
 8m303.17‡ Komplex.a intenzív.blok.CHT sred.stup:1 deň,7 a viac liek.
 8m303.22‡ Komplex.a intenzív.bloková CHT sred.stupňa:2 dni,2 lieky
 8m303.23‡ Komplex.a intenzív.bloková CHT sred.stupňa:2 dni,3 lieky
 8m303.24‡ Komplex.a intenzív.bloková CHT sred.stupňa:2 dni,4 lieky
 8m303.25‡ Komplex.a intenzív.bloková CHT sred.stupňa:2 dni,5 liekov
 8m303.26‡ Komplex.a intenzív.bloková CHT sred.stupňa:2 dni,6 liekov
 8m303.27‡ Komplex.a intenz.blok.CHT sred.stupňa:2 dni,7 a viac liek.
 8m303.32‡ Komplex.a intenzív.bloková CHT sred.stupňa:3 dni,2 lieky
 8m303.33‡ Komplex.a intenzív.bloková CHT sred.stupňa:3 dni,3 lieky
 8m303.34‡ Komplex.a intenzív.bloková CHT sred.stupňa:3 dni,4 lieky
 8m303.35‡ Komplex.a intenzív.bloková CHT sred.stupňa:3 dni,5 liekov
 8m303.36‡ Komplex.a intenzív.bloková CHT sred.stupňa:3 dni,6 liekov
 8m303.37‡ Komplex.a intenzív.blok.CHT sred.stupňa:3 dni,7 a viac liek.
 8m303.42‡ Komplex.a intenzív.bloková CHT sred.stupňa:4 dni,2 lieky
 8m303.43‡ Komplex.a intenzív.bloková CHT sred.stupňa:4 dni,3 lieky
 8m303.44‡ Komplex.a intenzív.bloková CHT sred.stupňa:4 dni,4 lieky
 8m303.45‡ Komplex.a intenzív.bloková CHT sred.stupňa:4 dni,5 liekov
 8m303.46‡ Komplex.a intenzív.bloková CHT sred.stupňa:4 dni,6 liekov
 8m303.47‡ Komplex.a intenzív.blok.CHT sred.stupňa:4 dni,7 a viac liek.
 8m303.52‡ Komplex.a intenzív.bloková CHT sred.stupňa:5 dni,2 lieky
 8m303.53‡ Komplex.a intenzív.bloková CHT sred.stupňa:5 dni,3 lieky
 8m303.54‡ Komplex.a intenzív.bloková CHT sred.stupňa:5 dni,4 lieky
 8m303.55‡ Komplex.a intenzív.bloková CHT sred.stupňa:5 dni,5 liekov
 8m303.56‡ Komplex.a intenzív.bloková CHT sred.stupňa:5 dni,6 liekov
 8m303.57‡ Komplex.a intenzív.blok.CHT sred.stupňa:5 dni,7 a viac liek.
 8m303.62‡ Komplex.a intenzív.bloková CHT sred.stupňa:6 dni,2 lieky
 8m303.63‡ Komplex.a intenzív.bloková CHT sred.stupňa:6 dni,3 lieky

8m303.64‡ Komplex.a intenzív.bloková CHT sred.stupňa:6 dni,4 lieky
 8m303.65‡ Komplex.a intenzív.bloková CHT sred.stupňa:6 dni,5 liekov
 8m303.66‡ Komplex.a intenzív.bloková CHT sred.stupňa:6 dni,6 liekov
 8m303.67‡ Komplex.a intenz.blok.chemot.sred.stup:6 dni,7 a viac liek.
 8m303.72‡ Komplex.a intenzív.bloková CHT sred.stupňa:7 dni,2 lieky
 8m303.73‡ Komplex.a intenzív.bloková CHT sred.stupňa:7 dni,3 lieky
 8m303.74‡ Komplex.a intenzív.bloková CHT sred.stupňa:7 dni,4 lieky
 8m303.75‡ Komplex.a intenzív.bloková CHT sred.stupňa:7 dni,5 liekov
 8m303.76‡ Komplex.a intenzív.bloková CHT sred.stupňa:7 dni,6 liekov
 8m303.77‡ Komplex.a intenz.blok.CHT sred.stupňa:7 dni,7 a viac liek.
 8m303.82‡ Komplex.a intenzív.bloková CHT sred.stupňa:8 dni,2 lieky
 8m303.83‡ Komplex.a intenzív.bloková CHT sred.stupňa:8dni,3 lieky
 8m303.84‡ Komplex.a intenzív.bloková CHT sred.stupňa:8 dni,4 lieky
 8m303.85‡ Komplex.a intenzív.bloková CHT sred.stupňa:8 dni,5 liekov
 8m303.86‡ Komplex.a intenzív.bloková CHT sred.stupňa:8 dni,6 liekov
 8m303.87‡ Komplex.a intenzív.blok.CHT sred.stupňa:8 dni,7 a viac liek.
 8m303.92‡ Komplex.a intenzív.bloková CHT sred.stupňa:9 dni,2 lieky
 8m303.93‡ Komplex.a intenzív.bloková CHT sred.stupňa:9 dni,3 lieky
 8m303.94‡ Komplex.a intenzív.bloková CHT sred.stupňa:9 dni,4 lieky
 8m303.95‡ Komplex.a intenzív.bloková CHT sred.stupňa:9 dni,5 liekov
 8m303.96‡ Komplex.a intenzív.bloková CHT sred.stupňa:9 dni,6 liekov
 8m303.97‡ Komplex.a intenzív.blok.CHT sred.stupňa:9 dni,7 a viac liek.
 8m304.1‡ Komplex.a intenz.blok.CHT s vysokým st:1 blok CHT poč.1 hosp
 8m304.2‡ Komplex.a intenz.blok.CHT vys.stupňa:2 bloky CHT poč.1 hosp
 8m305.0‡ Intraperitoneálna hypertermická chemoterapia[HIPEC]
 8m305.1‡ Intratorakálna hypertermická chemoterapia[HITOC]
 8m305.x‡ Iná hypertermická chemoterapia
 8m311.0‡ Aplik.cytostatík selek.katetriz.metódou za liečeb.účelom
 8q111‡ Umelé dýchanie a externá masáž srdca
 8q121‡ Zatvorená masáž srdca
 8q123‡ Základná kardiopulmonálna resuscitácia
 8q124‡ Rozšírená kardiopulmonálna resuscitácia
 8r110‡ Intermit.peritoneál.dialýza s podp.prístr.[IPD]
 8r121.1‡ Intermit.hemodial,antikoag.heparinom/b.antikoagul.!: < 6 h
 8r123.1‡ Predĺžená intermit.hemodialýza,antikoag.hep./bez antikoag.
 8r123.2‡ Predlž.intermit.hemodialýza,antikoagulácia s ostat.substanc.
 8r123.3‡ Predlž.intermit.hemodial,na elim.proteí.s mol.masou < 60 001
 8r143.1‡ Predlž.intermit.hemodiafiltr,antikoagul. s hepar./b.antikoag
 8r143.2‡ Predlž.intermit.hemodiafiltr,antikoagul.s ost.substanciami
 8u906‡ Komplexná poresuscitačná starostlivosť

Funkcia

Multiviscerálny výkon



Multiviscerálny výkon

Multiviscerálny výkon (výkon na viacerých brušných orgánoch)

Výkon na viacerých brušných orgánoch

1 výk. v minimálne 1 z tabuliek MVV-1, MVV-2, MVV-3, MVV-4, MVV-5, MVV-6, MVV-7, MVV-8, MVV-9, MVV-10, MVV-11, MVV-12 a MDC = Choroby ženských pohlavných orgánov (13) alebo 1 výk. v minimálne 1 z tabuliek MVV-1, MVV-2, MVV-3, MVV-4, MVV-5, MVV-6, MVV-7, MVV-8, MVV-9, MVV-10, MVV-13

Výkon MVV-1

5n250.02	Tot.kolektómia:otv.chir.s ileorek.anast.a rz.(Pouch)	5n261.4	Rozš.sin.hmklkt s odstr.sused.org.:zm.lsk.-lpt.
5n250.03	Tot.kolektómia:otv.chir.s ileorek.anast.bez rz.(Pouch)	5n261.x	Rozš.sin.hemikolektómia s odstr.sused.org.:ost.
5n250.04	Tot.kolektómia:otv.chir.s ileoanál.anast.a rz.(Pouch)	5n262.01	Rozš.subt.resekcia hr.čreva s odstr.sused.org.:o.ch.s anst.
5n250.05	Tot.kolektómia:otv.chir.s ileoanál.anast.bez rz.(Pouch)	5n262.02	Rozš.subt.res.hr.čr.s odstr.sused.org.o.ch.s enterost.sl.uz.
5n250.08	Tot.kolektómia:otv.ch.s ileostómiou	5n262.03	Rozš.subtot.res.hr.čreva s odstr.sused.org.o.ch.s 2 enterost
5n250.26	Tot.kolektómia:otv.chir.s ileoanál.anast.a rz.(Pouch)	5n262.04	Rozš.subt.res.hr.čr.s odstr.sused.org.o.ch.s anas.An.praet.
5n250.27	Tot.kolektómia:otv.chir.s ileoanál.anast.a rz.(Pouch)	5n262.20	Rozš.subt.res.hr.čreva s odstr.sused.org.:lsk.bez anastom.
5n250.28	Tot.kolektómia:laparoskopicky s ileostómiou	5n262.21	Rozš.subt.resekcia hr.čr.s odstr.sused.org.:lsk.s anast.
5n250.4	Tot.kolektómia:konverzia lsk.-lpt.	5n262.4	Rozš.subtot.res.hr.čreva s odstr.sused.org.:konver.lsk.-lpt.
5n250.x	Tot.kolektómia:ostatné	5n262.x	Rozš.subtot.resekcia hr.čreva s odstr.sused.org.:ost.
5n251.02	Tot. proktokolektómia:otv.chir.s ileorek.anst.a rz.(Pouch)	5n263.01	Rozš.ir.kolektómia s odstr.sused.org:otv.ch.s anast.
5n251.03	Tot.proktokolekt.:otv.chir.s ileorek.anst.bez rz.(Pouch)	5n263.02	Rozš.ir.kolektómia s odstr.sused.org.o.ch.s enterost.sl.uzav.
5n251.04	Tot.proktokolektómia:otv.chir.s ileoanál.anst.a rz.(Pouch)	5n263.03	Rozš.ir.kolektómia s odstr.sused.org:o.ch.s 2 enterost.
5n251.05	Tot.kolektómia:otv.chir.s ileoanál.anst.bez rz.(Pouch)	5n263.04	Rozš.ir.kolektómia s odstr.sused.org:o.ch.s anast.An.praet.
5n251.08	Tot.proktokolektómia:otv.ch.s ileostómiou	5n263.20	Rozš.ir.kolektómia s odstr.sused.org:lsk.bez anastom.
5n251.26	Tot.proktokolektómia:otv.chir.s ileoanál.anst.a rz.(Pouch)	5n263.21	Rozš.ir.kolektómia s odstr.sused.org:lsk.s anast.
5n251.27	Tot.proktokolekt.:otv.chir.s ileoanál.anst.a rz.(Pouch)	5n263.4	Rozš.ir.kolektómia s odstr.sused.org:konver.lsk.-lpt.
5n251.28	Tot.proktokolektómia:laparoskopicky s ileostómiou	5n263.x	Rozš.ir.kolektómia s odstr.sused.org:ost.
5n251.4	Tot.proktokolektómia:konverzia lsk.-lpt.	5n264.01	Rozš.proktokolektómia s odstr.sused.org:o.ch.s anst.
5n251.x	Tot.proktokolektómia:ost.	5n264.02	Rozš.proktokolektómia s odstr.sused.org:o.ch.s enterost.sl.u
5n252.02	T.kolekt.s proktomusekt:o.ch.s ilrekt.anast.a rezerv.(Pouch)	5n264.03	Rozš.proktokolektómia s odstr.sused.org:o.ch.s 2 enterostóm.
5n252.03	T.kolekt.s proktomusekt:o.ch.s ilrek.anast.b.rez.(Pouch)	5n264.04	Rozš.proktokolektómia s odstr.sused.org:o.ch.s anst.An.praet.
5n252.04	T.kolekt.s proktomusekt:o.ch.s ilan.anast.a rez.(Pouch)	5n264.20	Rozš.proktokolektómia s odstr.sused.org:lsk.bez anst.
5n252.05	T.kolekt.s proktomusekt:o.ch.s ilanal.anst.b.rez.(Pouch)	5n264.21	Rozš.proktokolektómia s odstr.sused.org:lsk.s anast.
5n252.08	Tot.kolektómia s proktomukosektómiou:otv.ch.s ileostómiou	5n264.4	Rozš.proktokolektómia s odstr.sused.org:konver.lsk.-lpt.
5n252.26	Tot.kolekt.s proktomukosekt:lsk s anast.a rezerv.(Pouch)	5n264.x	Rozš.proktokolektómia s odstr.sused.org:ost.
5n252.27	Tot.kolekt.s proktomukosekt:lsk s anast.bez rzv.(Pouch)	5n265.01	Rozš.res.colon sigmoid.s odstr.sused.org:o.ch.s anst.
5n252.28	Tot.kolektómia s proktomukosekt:lsk s ileostómiou	5n265.02	Rozš.res.c.sigmoid.s odstr.sused.org:o.ch.s enterost.sl.uz.
5n252.4	Tot.kolektómia s proktomukosektómiou:konver.lsk.-lpt.	5n265.03	Rozš.res.colon sigmoid.s odstr.sused.org:o.ch.s2 enterost.
5n252.x	Tot.kolektómia s proktomukosektómiou:ost.	5n265.04	Rozš.res.c.sigmoid.s odstr.sused.org:o.ch.s anst.An.praet.
5n25x.02	Iná tot.kolekt.a proktokolekt:otv.ch.s ileorek.anast.a rezerv.	5n265.20	Rozš.res.col.sigmoideum s odstr.sused.org:lsk.bez anst.
5n25x.03	Iná tot.kolekt.a proktokolekt:otv.ch.s ileor.anast.bez rezerv.	5n265.21	Rozš.res.col.sigmoideum s odstr.sused.org:lsk.s anast.
5n25x.04	Iná tot.kolekt.a proktokolekt:otv.ch.s ileoan.anast.a s rezerv	5n265.4	Rozš.res.col.sigmoid.s odstr.sused.org:konver.lsk.-lpt.
5n25x.05	Iná tot.kolekt.a proktokolekt:otv.ch.s ileoan.anast.bez rezerv	5n265.x	Rozš.res.col.sigmoid.s odstr.sused.org:ost.
5n25x.08	Iná tot.kolektómia a proktokolektómia:otv.ch.s ileostómiou	5n26x.x	Iná rozš.ir.resekcia hr.čreva s odstr.sused.org:ost.
5n25x.26	Iná tot.kolekt.a proktokolekt:lsk s anast.a rezerv.	5n346.0	Transplantácia duodena
5n25x.27	Iná tot.kolekt.a proktokolekt:lsk s anast.bez rezerv.	5n346.1	Transplantácia jejuna
5n25x.28	Iná tot.kolekt.a proktokolekt:lsk s ileost	5n346.2	Transplantácia ilea
5n25x.4	Iná tot.kolektómia a proktokolektómia:konver.lsk.-lpt.	5n346.x	Transplantácia tenkého čreva, iné
5n25x.x	Iná tot.kolektómia a proktokolektómia:ost.	5n425.01	Hlboká pred.res.konečn.s uch.sfin:otv.ch.s anast.
5n260.01	Rozš.dx hemikolekt.s odstr.sused.org:otv.ch.s anast.	5n425.02	Hlb.pred.res.konečn.s uch.sfin:otv.ch.s enterost.a sl.uz.
5n260.02	Rozš.dx hmklkt.s ods.sused.org:otv.ch.s eneterost.a sl.u.	5n425.21	Hlboká pred.res.konečn.s uch.sfin:lsk.s anst.
5n260.03	Rozš.dx hmklkt.s ods.sused.org:otv.ch.s 2 eneterost.	5n425.22	Hlb.pred.res.konečn.s uch.sfin:lsk.s enterost.a sl.uz.
5n260.04	Rozš.dx hmklkt.s ods.sused.org:otv.ch.s anst.An.praet	5n425.x	Hlboká predná resekcia konečníka pri uchovaní sfikteru:ost.
5n260.20	Rozš.dx hemikolekt.s odstr.sused.org:lsk.bez anast.	5n426.01	Hlb.pred.rs.konečn.s uchov.sfin s peran.anst:otv.ch.s anst.
5n260.21	Rozš.dx hemikolektómia s ods.sused.org:lsk.s anast.	5n426.21	Hlb.pred.res.konečn.s uchov.sfin s peran.anst:lsk.s anst.
5n260.4	Rozš.dx hmklkt.s odstr.sused.org:konver.lsk.-lpt.	5n426.22	Hlb.re.koneč.pri uch.sf.s peranál.anast.,lsk,esk [TaTME]
5n260.x	Rozš.dx hemikolektómia s odstr.sused.org:ost.	5n426.x	Hlboká pred.res.konečn.s uch.sfin s peranál.anstom:ost.
5n261.01	Rozš.sin.hemikolektómia s odstr.sused.org:o.ch.s anast.	5n427.01	Rozš.pred.rs.koneč.s uch.sfin s odstr.sused.org:otv.ch.s anast
5n261.02	Rozš.sin.hmklkt s odstr.sused.org:o.ch.s eneterost.sl.u.	5n427.02	Rozš.pr.rs.koneč.s uch.sfin s ods.sused.org:ot.ch.s enterst.sl.uz
5n261.03	Rozš.sin.hmklkt s odstr.sused.org:o.ch.s 2 eneterost	5n427.21	Rozš.pred.res.konečn.s uch.sfin s odstr.sused.org:lsk.s anast.
5n261.04	Rozš.sin.hemikolekt.s odstr.sused.org:o.ch.s anas.An.praet.	5n427.22	Rozš.pred.rs.koneč.s uch.sfin s ods.ss:o:lsk.s enterost.,sl.uz
5n261.20	Rozš.sin.hemikolektómia s odstr.sused.org:lsk.bez anst.	5n427.x	Rozš.ir.pred.res.konečníka s uchov.sfin s odstr.od sused.o:ost.
5n261.21	Rozš.sin.hmklkt s odstr.sused.org.:lsk.s anst.		

Výkon MVV-2

5n520.0	Anatom.resekcia 1segmentu pečene, laparotom.	5n522.5	Right anterior sectionectomy (segment 5,8)
5n520.2	Anatom.resekcia 1 segmentu pečene, laparoskopicky	5n523.20	Mesohepatektómia (segment 4a, 4b, 5,8), laparotomicky
5n521.10	Lavostranná hemihepatektómia (res.segm.2, 3, 4a a 4b), lpt	5n523.22	Mesohepatektómia (segment 4a, 4b, 5,8), laparoskopicky
5n521.12	L-str.hemihepatektómia(res.segm.2, 3, 4a a 4b),lsk	5n523.30	Anatom.(typ)res.pečene,ďalšie segm.kombi,lpt
5n521.20	L-str.bisegmentekt.pečene(lobekt.l-str.,res.segm.2 a 3),lpt	5n523.32	Anatom.(typ)resek.pečene,ďalšie segment.kombinácie,lsk
5n521.22	L-str.bisegmentekt.pečene(lobektómia l-str,res.segm.2a3),lsk	5n52x.0	Anatom.(typ)res.pečene,ost,lpt
5n521.3	Left medial sectionectomy (segment 4)	5n52x.2	Anatomická (typická) resekcia pečene, ostatné, lsk
5n522.10	Pravostranná hemihepatektómia (res.segm. 5 až 8), lpt	5n613.1	Biliodigestívna anastomóza k duodenu
5n522.12	P-str.hemihepatektómia(resekcia segmentov 5 až 8),lsk	5n613.2	Biliodigestívna anastomóza k jejunu
5n522.20	Trisegmentektómia pečene (res.segm.4 až 8), lpt	5n613.3	Biliodigestívna anastomóza k jejunu,interpoz.čr.klučky
5n522.22	Trisegmentektómia pečene (resekcia segm.4 až 8),lsk	5n613.4	Biliodigestívna anastomóza k jejunu s Roux-Y
5n522.3	Extended right hepatectomy (4,5,6,7,8) or trisectionectomy	5n613.5	Biliodigestívna anastomóza:ostatné
5n522.4	Right posterior sectionectomy (segment 6,7)	8d243	Biliodigest.anastomóza ESK navigovaná s ECE-LAMS

Výkon MVV-3

5p122.2	Rad.prostatektómia bez reg.LNE:retropubicky	5p126.3	Radik.prostatekt.s rozš.LNE:perineál.a lsk.lymfadenekt.
5p122.3	Rad.prostatektómia bez reg.LNE:perineálne	5p126.4	Radik. prostatekt. s rozšir.lymfadenekt:laparoskopicky
5p122.4	Radikál.prostatektómia bez reg.LNE:lsk.	5p126.8	Radik. prostatekt. s rozš.lymfadenekt: roboticky
5p122.8	Rad.prostatektómia bez reg.LNE:rob.	5p127.2	Radik.prostatekt.s rozš.LNE,šetr.nerv.ciev.zväz:retropub
5p123.2	Rad.prostatekt.b.reg.LNE,šetr.nervovociev.zv:retropub	5p127.3	Rad.prostatekt.s rozš.LNE,šetr.nerv-c.zväz:perineál.a lsk.LNE
5p123.3	Rad.prostatekt.b.reg.lymfadenekt,šetr.nerv.ciev.zv:perineál	5p127.4	Radik.prostatekt.s rozš.LNE,šetr.nerv.ciev.zväz:lsk.
5p123.4	Rad.prostatektómia bez reg.LNE,šetr.nervovociev.zv:lsk.	5p127.5	Radik.prostatekt.s rozš.LNE,šetr.nerv.ciev.zväz:robot.
5p123.8	Rad.prostatekt.bez reg.LNE,šetr.nervovociev.zv:robot.	5p12x	Iná radikálna prostatektómia
5p124.2	Rad.prostatektómia s regionál.LNE:retropubicky	5q428.20	Radik.HYE s transpozíciou vaječníkov, abdominálne
5p124.3	Rad.prostatekt.s reg.lymfadenek:perineál,lsk.lymfadenekt	5q428.24	Radik.HYE s transpozíciou vaječníkov, laparoskopicky
5p124.4	Radikál.prostatektómia s reg.LNE:lsk.	5q428.27	Radik.HYE s transpozíciou vaječníkov, vaginálne
5p124.8	Rad.prostatektómia s reg.LNE:robot.	5q428.28	Radik.HYE s transpozíciou vaječníkov, roboticky
5p125.2	Rad.prostatekt.s reg.LNE,šetr.nervovociev.zv:retropub	5q428.30	Radik.HYE s transpoz.vaječníkov, abdominálne a detekt.sent.LU
5p125.3	Rad.prostatekt.s r.LNE,šetr.n-c.zv:perin,lsk.lymfadenekt	5q428.34	Radik.HYE s transpozíciou vaječníkov, lsk a detekt.sent.LU
5p125.4	Rad.prostatektómia s reg.LNE,šetr.nervovociev.zv:lsk.	5q428.37	Radik.HYE s transpozíciou vaječníkov, vagin. a detekt.sent.LU
5p125.5	Rad.prostatektómia s reg.LNE,šetr.nervovociev.zv:rob.	5q428.38	Radik.HYE s transpozíciou vaječníkov, robot.a detekt.sent.LU
5p126.2	Radik. prostatekt.s rozšir.LNE:retropubicky		

Výkon MVV-4

5o210.0	Vytvorenie ileálneho rezervoáru (pouchu):otv.ch.	5o21c.x	Kut.der.moču s čr.rez.(kont.st.):detubuliz.segm.TČ:ostatné
5o210.4	Vytvorenie ileálneho rezervoáru (pouchu):lsk.	5o21x.0	Kont.črev.rezer.vyúst.na k.[kontin.stóm],iné:otv.ch.
5o210.x	Vytvorenie ileálneho rezervoáru (pouchu):ostatné	5o21x.4	Kont.čr.rezer.vyúst.na kožu[kont.st],iné:lsk.
5o211.0	Vytvorenie ileocekálného rezervoáru(pouchu):otv.ch.	5o21x.x	Kont.čr.rezer.vyúst.na k.[kont.st],iné:ostatné
5o211.4	Vytvorenie ileocekálného rezervoáru(pouchu):lsk.	5o220.0	Inkont.ureteroileokutaneost.[ileál.konduit]:otv.ch
5o211.x	Vytvorenie ileocekálného rezervoáru(pouchu):ostatné	5o220.4	Inkont.ureteroileokutaneost.[ileál.konduit]:lsk.
5o212.0	Vytvorenie rezervoáru z hrubého čreva(pouchu):otv.ch.	5o220.x	Inkont.ureteroileokutaneost.[ileál.konduit]:ostatné
5o212.4	Vytvorenie rezervoáru z hrubého čreva(pouchu):lsk.	5o221.0	Inkont.ureterokolokutaneost.[kolon/sigma kond]:otv.ch.
5o212.x	Vytvorenie rezervoáru z hrubého čreva(pouchu):ostatné	5o221.4	Inkont.ureterokolokutaneost.[kolon/sigma kond]:lsk.
5o213.0	Vytvorenie rezervoáru zo žalúdka(pouchu):otv.ch.	5o221.x	Inkont.ureterokolokutaneost.[kolon/sigma kond]:ost.
5o213.4	Vytvorenie rezervoáru zo žalúdka(pouchu):lsk.	5o222.0	Revízia inkontinentnej stómie:otvor.chir.
5o213.x	Vytvorenie rezervoáru zo žalúdka(pouchu):ostatné	5o222.4	Revízia inkontinentnej stómie:lsk.
5o214.0	Revízia kontinentnej stómie:otv.ch.	5o222.x	Revízia inkontinentnej stómie:ostatné
5o214.4	Revízia kontinentnej stómie:lsk.	5o223.0	Reviz.ureteroenterál.anastomózy inkontinent.stómie:otv.ch.
5o214.x	Revízia kontinentnej stómie:ostatné	5o223.4	Reviz.ureteroenterál.anastomózy inkontinent.stómie:lsk.
5o215.0	Revízia kontinenčného ventilu:otv.	5o223.x	Reviz.ureteroenterál.anastomózy inkontinent.stómie:ost.
5o215.4	Revízia kontinenčného ventilu:lsk.	5o224.0	Reviz.črevného interponátu inkontinentnej stómie:otv.ch.
5o215.x	Revízia kontinenčného ventilu:ostatné	5o224.4	Reviz.črevného interponátu inkontinentnej stómie:lsk.
5o216.0	Revízia črevného rezervoáru(pouchu):otv.ch.	5o224.x	Reviz.črevného interponátu inkontinentnej stómie:ostatné
5o216.4	Revízia črevného rezervoáru(pouchu):lsk.	5o225.0	Konv.i.supravez.deriv.moču na deriv.s čr.interponát:o.ch
5o216.x	Revízia črevného rezervoáru(pouchu):ostatné	5o225.4	Konv.i.supravez.deriv.moču na deriv.s čr.interponát:lpsk
5o217.0	Konv.i.supravez.deriv-na deriv.s vytv.črev.rezerv:otv.ch	5o225.x	Konv.i.supravez.deriv.moču na deriv.s čr.interponát:ost.
5o217.4	Konv.i.supravez.deriv-na deriv.s vytv.črev.rezerv:lsk.	5o22x.0	Kut.der.moču s pou.črev.interp:inkontin.stómia:iná:otv.ch.
5o217.x	Konv.i.supravez.deriv-na deriv.s vytv.črev.rezerv:ost.	5o22x.4	Kutánná deriv.moču s pou.čr.interpon:ink.stómia:iná:lsk.
5o21a.0	Reviz.ureteroenter.anast.kontin.črev.rzv. vyúst.na kožu:o.ch.	5o22x.x	Kut.derivácia moču s pou.črev.interpon:ink.stómia:iná:ost.
5o21a.4	Reviz.ureteroenter.anast.kontin.črev.rzv. vyúst.na kožu:lsk.	5o312.0	Radik.cystektómia u muža bez uretrektóm:otv.chir
5o21a.x	Reviz.ureteroenter.anast.kontin.črev.rezerv.vyúst.na kožu:ost	5o312.4	Radikálna cystektómia u muža bez uretrektómie:lsk.
5o21b.0	Kut.der.moču s čr.rez.(kont.st.):apendikostómio:otv.	5o312.x	Radik.cystektómia u muža bez uretrektómie:ost.
5o21b.4	Kut.der.moču s čr.rez.(kont.st.):apendikostómio:lsk.	5o313.0	Rad.cystekt.b.uretrekt,šetr.nerv.ciev.zv,zach.pot.muža:o.chir
5o21b.x	Kut.der.moču s čr.rez.(kont.st.):apendikostómio:ostatné	5o313.4	Rad.cystekt.b.uretrekt,šetr.nerv.ciev.zv,zach.pot.,muž:lsk.
5o21c.0	Kut.der.moču s čr.rez.(kont.st.):detubuliz.segm.TČ:otv.chir.	5o313.x	Rad.cystekt.b.uretrekt.,šetr.nerv.ciev.zv,zach.pot.,muž:ost.
5o21c.4	Kut.der.moču s čr.rez.(kont.st.):detubuliz.segm.TČ:lsk.	5o314.0	Rad.cystektómia u uretrektómio:muž:otv.chir.

5o314.4	Rad.cystektómia s uretrektómiou,muž:lsk.	5o331.0	Vytv.rezervoáru moč.mech.s použ.hr.čreva:otv.chir.
5o314.x	Rad.cystektómia s uretrektómiou,muž:ost.	5o331.4	Vytv.rezervoáru moč.mech.s použ.hr.čreva:lsk.
5o315.0	Eviscerácia malej panvy u muža:otv.chir.	5o331.x	Vytv.rezervoáru moč.mech.s použ.hr.čreva:ost.
5o315.4	Eviscerácia malej panvy u muža:lsk.	5o332.0	Vytv.rezervoáru moč.mech.s použitím ileocéka:otv.chir.
5o315.x	Eviscerácia malej panvy u muža:ostatné	5o332.4	Vytv.rezervoáru moč.mech.s použitím ileocéka:lsk.
5o31b.0	Rad.cystektómia bez uretrektómie u ženy:otv.chir.	5o332.x	Vytv.rezervoáru moč.mech.s použitím ileocéka:iné
5o31b.4	Rad.cystektómia bez uretrektómie u ženy:lsk.	5o333.0	Vytv.rezervoáru moč.mech.s použ.žalúdka:otv.chir.
5o31b.x	Rad.cystektómia bez uretrektómie u ženy:iný spôsob	5o333.4	Vytv.rezervoáru moč.mech.s použ.žalúdka:lsk.
5o31c.0	Rad.cystektómia bez uretrekt.,šetr.nerv.ciev.zv.,žena:otv.ch.	5o333.x	Vytv.rezervoáru moč.mech.s použ.žalúdka,ost.
5o31c.4	Rad.cystektómia bez uretrekt.,šetr.nerv.ciev.zv.,žena:lsk.	5o334	Náhrada močového mechúra ortotopická
5o31c.x	Rad.cystektómia bez uretrektómie,šetr.nerv.ciev.zv.,žena:ost.	5o335.0	Konv.inej supra-vez.der.na náhr.rezerv.moč.mech:otv.chir.
5o31d.0	Rad.cystektómia s uretrektómiou u ženy:otv.chir.	5o335.4	Konv.inej supra-vez.deriv.na náhr.rezerv.moč.mech:lsk.
5o31d.4	Radikálna cystektómia s uretrektómiou,žena:lsk.	5o335.x	Konv.inej supra-vez.deriv.na náhr.rezerv.moč.mech:ost.
5o31d.x	Radikálna cystektómia s uretrektómiou,žena:ost.	5o33x.0	Iná náhrada močového mechúra:otv.chir.
5o330.0	Vytv.rezervoáru moč.mechúra s použ.ilea:otv.chir.	5o33x.4	Iná náhrada močového mechúra:lsk.
5o330.4	Vytv.rezervoáru moč.mechúra s použ.ilea:lsk.	5o33x.x	Iná náhrada močového mechúra:iné
5o330.x	Vytv.rezervoáru moč.mechúra s použ.ilea:ost.		

Výkon MVV-5

5j14e.00↔	Rozšírená bilobektómia,torakotom.bez lymfadenekt.	5j153↔	Pneumonektómia bez bronchopl.s ručnou sutúrou priedušky
5j14e.01↔	Rozšírená bilobektómia,torakotomicky s lymfadenekt.	5j154↔	Rozšírená pneumonektómia
5j151.00↔	Pneumonektómia,torakoskop.bez lymfade.s použ.svork.	5j155↔	Pneumonektómia s resekciiou tracheálnej kariny
5j152↔	Pneumonektómia bez bronchoplastiky s použitím svorkovača		

Výkon MVV-6

5n13a.0	Subt.res.ž(4/5):s gastrojejnost.analg.B-II bez LNE	5n14a.2	Tot.GE so subt.res.pažer.s interpozíciou ten.čr.s LNE
5n13a.1	Subt.res.ž(4/5):s gstrjinst.anlg.B-II so sys.čias.odstr.LU	5n14b.0	Tot.GE so subt.res.pažeráka s interpozíciou hr.čr.bez LNE
5n13a.2	Subt.res.žal(4/5)s gastrjejnost.anlg.B-II s lymfaden.	5n14b.1	Tot.GE so sbt.rs.pažer.s interpoz.hr.čr.so syst.čias.odstr.LU
5n13b.0	Subt.res.žal(4/5):s gastrojejnost.Roux-Y-anst:bez LNE	5n14b.2	Tot.GE so subt.resek.pažer. s interpozíciou hr.čr.s LNE
5n13b.1	Subt.res.ž(4/5):s gstrjijnost.Roux-Y-anst:so syst.č.odstr.LU	5n14x.00	Iná tot.GE bez subtotál.resekcie pažer.bez LNE
5n13b.2	Subt.rs.žal(4/5):s gastrojejnost.Roux-Y-anst:s LNE	5n14x.01	Iná tot.GE bez subtotál.resekcie pažer.so syst.čias.odstr.LU
5n13c.0	Subtot.res.žalúdka (4/5)s interpozíciou ten.čr.bez LNE	5n14x.02	Iná tot.GE bez subtotál.resekcie pažer.s LNE
5n13c.1	Subt.rs.žal(4/5)s interpoz.tenk.čr.so syst.čias.odstr.LU	5n14x.10	Iná tot.GE so subtot.res.pažeráka bez lymfadenektómie
5n13c.2	Subtot.res.žalúdka (4/5)s interpozíciou tenk.čr.s LNE	5n14x.11	Iná tot.GE so subt.resek.pažer.so sytem.čias.syst.odstr.LU
5n13x.0	Iné subtot.res.žalúdka (4/5) bez lymfadenektómie	5n14x.12	Iná tot.GE so subt.resekciiou pažer.s lymfadenektómiou
5n13x.1	Iné subtot.res.žal(4/5) so syst.čias.odstr.LU	5n150.0	Rozš.subt.res.žal.s gstrjinst.anlog.B-II bez LNE
5n13x.2	Iné subtot.res.žalúdka (4/5) s lymfadenektómiou	5n151.0	Rzš.sbt.rs.ž.s gstrjinst.Roux-Y-anst.bez LNE
5n140.0	Tot.GE s ezfgjijnost.analg.B-II bez tv.rezerv.bez LNE	5n152.0	Rozš.subt.res.žalúdka s interpozic.ten.čr.bez LNE
5n140.1	Tot.GE s ezfgjijnost.analg.B-II bez tv.rzv.so syst.čias.odstr.LU	5n159	Rozš.subt.res.žalúdka bez syst.odstr.LU:ostatné
5n140.2	Tot.GE s ezfgjijnost.analg.B-II bez tvorby rzv.s LNE	5n15a.2	Rozš.sbt.rs.ž.s gstrjinst.anlg.B-II so systemat.LNE
5n141.0	Tot.GE s ezfgjijnost.analg.B-II s tv.rzv.bez LNE	5n15b.2	Rozš.sbt.res.žal.s gstrjinst.Roux-Y-anst.so systemat.LNE
5n141.1	Tot.GE s ezfgjijnost.analg.BII s tv.rzv.so syst.č.odstr.LU	5n15c.2	Rozš.subt.res.žalúdka s interpozic.ten.čr.so systemat.LNE
5n141.2	Tot.GE s ezfgjijnost.analg.BII s tv.rzv.s LNE	5n15x	Rozš.subt.res.žalúdka so syst.odstr.LU:ostatné
5n142.0	Tot.GE s ezfgjijnost.Roux-Y anast bez tv.rezerv.bez LNE	5n160.0	Rozš.GE(s res.sused.org.)s ezfgjijnost.anlg.B-II bez tv.rzv.bez LNE
5n142.1	Tot.GE s ezfgjijnost.Roux-Y anast bez tv.rzv.so syst.č.odstr.LU	5n160.2	Rozš.GE(s res.s.org.)s ezfgjijnost.anlg.B-II bez tv.rzv.so syst.LNE
5n142.2	Tot.GE s ezfgjijnost.Roux-Y anast bez tv.rzv.s LNE	5n161.0	Rozš.GE(s res.sused.org.)s ezfgjijnost.anlg.B-II stv.rzv.bez LNE
5n143.0	Tot.GE s ezfgjijnost.Roux-Y anast s tv.rzv.bez LNE	5n161.2	Rozš.GE(s res.s.org.)s ezfgjijnost.anlg.B-II s tv.rzv.so syst.LNE
5n143.1	Tot.GE s ezfgjijnost.Roux-Y anast s tv.rzv.so syst.č.odstr.LU	5n162.0	Rozš.GE(s res.sused.o.)s ezfgjijnost.Roux-Y bez tv.rzv.bez LNE
5n143.2	Tot.GE s ezfgjijnost.Roux-Y anast s tv.rzv.s LNE	5n162.2	Rozš.GE(s res.s.org.)s ezfgjijnost.Roux-Y bez tv.rzv.so syst.LNE
5n144.0	Tot.GE s interpoz.tenk.čr.bez tvorby rzv bez LNE	5n163.0	Rozš.GE(s res.sused.o.)s ezfgjijnost.Roux-Y s tv.rzv.bez LNE
5n144.1	Tot.GE s interpozíciou tenk.čr.bez tv.rzv.so syst.č.odstr.LU	5n163.2	Rozš.GE(s res.s.org.)s ezfgjijnost.Roux-Y s tv.rzv.so syst.LNE
5n144.2	Tot.GE s interpoz.tenk.čreva bez tvorby rzv.s LNE	5n164.0	Rozš.GE(s res.sused.o.)s ezfgjijnost.interp.t.č.bez tv.rzv.bez LNE
5n145.0	Tot.GE s interpoz.tenk.čr.s tvorbou zv bez LNE	5n164.2	Rozš.GE(s res.s.org.)s ezfgjijnost.interp.t.č.bez tv.rzv.so syst.LNE
5n145.1	Tot.GE s interpozíciou tenk.čr.s tv.rzv.so syst.čias.odstr.LU	5n165.0	Rozš.GE(s res.sused.o.)s ezfgjijnost.interp.t.č.s tv.rzv.bez LNE
5n145.2	Tot.GE s interpoz.tenk.čreva s tv.rzv.s LNE	5n165.2	Rozš.GE(s res.s.org.)s ezfgjijnost.interp.t.č.s tv.rzv.so syst.LNE
5n146.0	Tot.GE, ektómia zvyškového žalúdka bez LNE	5n166.2	Rozš.GE,ektómia zbytk.časti žalúdka so syst.LNE
5n146.1	Tot.GE, ektómia zvyšk.žalúdka so system.čias.odstr.LU	5n16x	Rozš.GE (s res.iného sus.org.)so systematickou LNE:ost.
5n146.2	Tot.GE,ektómia zvyškového žalúdka s LNE	5n16x.0	Rozš.GE (s res.iného sus.org.) bez lymafadektómie:ost.
5n14a.0	Tot.GE so subt.res.pažer.s interpozíciou ten.čr.bez LNE		
5n14a.1	Tot.GE so sbt.rs.pažer.s interpoz.ten.čr.so syst.čias.odstr.LU		

Výkon MVV-7

5o110.1↔	Radikálna nefrektómia:lpt.	5o110.6↔	Radikálna nefrektómia s použ.mimotelového obehu
5o110.2↔	Radikálna nefrektómia:lumbt.	5o110.x↔	Radikálna nefrektómia:ostatné
5o110.3↔	Radikálna nefrektómia:torakoabd.	5o111.1↔	Radikálna nefrektómia s uretrektómiou:lpt.
5o110.4↔	Radikálna nefrektómia:lsk.	5o111.2↔	Radikálna nefrektómia s uretrektómiou:lumbt.
5o110.5↔	Radikálna nefrektómia:roboticky	5o111.4↔	Radikálna nefrektómia s uretrektómiou:lsk.

5o111.5↔	Radikálna nefrektómia s ureterektómiou:rob.	5o115.01↔	Nefrektómia transplantovanej obličky:lpt.
5o111.x↔	Radikálna nefrektómia s ureterektómiou:ostatné	5o115.02↔	Nefrektómia transplantovanej obličky:lumbt.
5o112.1↔	Radik.nefrektómia.s esk.vytiahn.močovodu vr.reg.LNE:lpt.	5o115.04↔	Nefrektómia transplantovanej obličky:lsk.
5o112.2↔	Radik.nefrektómia.s esk.vytiahn.močov.vr.reg.LNE:lumbt.	5o115.0x↔	Nefrektómia transplantovanej obličky:ostatné
5o112.4↔	Radik.nefrektómia.s esk.vytiahn.močov.vr.reg.LNE:lsk.	5o117.1↔	Nefrektómia s ureterektómiou:lpt.
5o112.5↔	Radik.nefrektómia.s esk.vytiahn.močov.vr.reg.LNE:rob.	5o117.2↔	Nefrektómia s ureterektómiou:lumbt.
5o112.x↔	Radik.nefrektómia.s esk.vytiahn.močov.vr.reg.LNE:ostatné	5o117.4↔	Nefrektómia s ureterektómiou:lsk.
5o113.4↔	Nefrektómia pre nenádorové ochor.rukou asist:lsk.	5o117.5↔	Nefrektómia s ureterektómiou:roboticky
5o114.4↔	Ureteronefektómia pre nenádorové ochor:lsk.	5o117.x↔	Nefrektómia s ureterektómiou:ostatné

Výkon MVV-8

5n020.1	Rekonštr.pas.paž.ako s.v:retrostern:„Gastr.p.up“ s int.an.	5n05a.x	Tot.abdcerv.ezfgkt.s obnovením kontinuity:ost.
5n020.2	Rek.pasáže paž.ako s.v:retrostern:„Gastr.p.up“a cervik.anast	5n05b.10	Tot.thrkabdm.ezfgkt.obn.kont.b.LNE G.p.u.s intrat.an.,o.ch.sv
5n020.3	Rek.pas.paž.ako s.vyk:retrostern:voľ.interpoz.ten.čr.	5n05b.11	Tot.thrkabdm.ezfgkt.obn.kont.b.LNE G.p.u.s intrat.an.,hyb.sv
5n020.4	Rek.pas.paž.ako samost.vyk:retrostern:s interpoz.hrub.čr.	5n05b.12	T.miniinv.trkabdm.ezfgkt.obn.kont.b.LNE G.p.u.s intrat.an.sv
5n020.x	Rekonštr.pasáže pažer.ako sam.vyk:retrostern.priestor:ost.	5n05b.20	Tot.thrkabdm.ezfgkt.obn.kont.b.LNE G.p.u.s cervik.an.,o.ch.sv
5n021.1	Rek.pas.paž.-sam.v:pôvod.lôžku pažer:„Gastr.p.up“s int.anst	5n05b.21	T.thrkabdm.ezfgkt.obn.kont.b.LNE G.p.u.s cervik.an.,hybr.sv.
5n021.2	Rek.pas.pažer.s.v:pôvod.lôžku paž:„Gastr.p.up“s cervik.anast	5n05b.22	T.mininv.torakabdm.ezfgkt.obn.kont.b.LNE G.p.u.cerv.an.sv.
5n021.3	Rek.pas.paž.-s.v:pôvod.lôžku pažer:voľn.interpoz.ten.čr.	5n05b.3	Tot.thrkabdm.ezfgkt.s obn.kont.b.LNE s voľ.interpoz.ten.č.
5n021.4	Rek.pas.paž.-s.v:pôvod.lôžku pažer:s interpoz.hrub.čr.	5n05b.4	Tot.thrkabdm.ezfgkt.s obn.kont.bez LNE s interpoziciou hr.č.
5n021.x	Rekonštr.pasáže pažer.ako sam.vyk:v pôvod.lôžku pažer:ost.	5n05b.x	Tot.thrkabdm.ezfgkt.s ob.kont.b.LNE:ost.
5n029.1	I.reknšt.pas.pažer.,sam.v.Gastr.pull up s intratorak.anast.	5n05c.10	T.thrkabdm.ezfgkt.obnov.kont.s LNE G.p.up:intrat.an.o.ch.sv.
5n029.2	I.rekonšt.pas.pažer.,sam.v.Gastr.pull up s cervik.anast.	5n05c.11	T.thrkabdm.ezfgkt.obn.kont.s LNE G.p.up:intrat.an.,hybr.sv.
5n029.3	I.rekonšt.pas.pažer.ako samost.vyk.s voľnou interpoz.tenk.čr	5n05c.12	T.miniinv.trkabdm.ezfgkt.obn.kont.s LNE G.p.up:intrat.an.svork
5n029.4	Iná rekon.pasáže pažer.ako samost.v.s interpoziciou hr.čreva	5n05c.20	T.thrkabdm.ezfgkt.obn.kont.s LNE,G.p.up“ s cerv.an.,o.ch.sv.
5n029.x	Iná rekonštr.pasáže pažeráka ako samost.v:ostatné	5n05c.21	T.thrkabdm.ezfgkt.obn.kont.s LNE„G.p.up“ s cerv.an.,hybr.sv.
5n054.1	Tot.abdmncrv.ezfgkt.bez obn.kont.,tupá disek, krčná ezofagost	5n05c.22	T.miniinv.trkabdm.ezfgkt.obn.kont.s LNE„G.p.up“cerv.an.svork
5n054.2	Tot.torakoabdm.ezfgkt.bez obn.kont. bez ly-ekt,krč.ezofagost	5n05c.3	Tot.thrkabdm.ezfgkt.s obnov.kont.s LNE:s voľ.interpoz.ten.č.
5n054.3	Tot.torakoabdm.ezfgkt.bez obn.kont.s lymfadenekt,krč.ezofgst	5n05c.4	Tot.thrkabdm.ezfgkt.s obnov.kont.s LNE:s interpoz.hr.č.
5n054.x	Iná totál.ezofagektómia bez obnov.kontinuity,krč.ezofagost	5n05c.x	Totál.thrkabdm.ezfgkt.s obnov.kont.s LNE:ost.
5n05a.10	Tot.abdmncrv.ezfgkt.s obn.kon.G.p.u.s intrat.an.,o.ch.so sv	5n05x.3	Iná tot.ezofagektómia s obnov.kont:s voľnou interpoz.ten.č.
5n05a.11	Tot.abdmncrv.ezfgkt.s obn.kon.G.p.u.s intrat.an.,hybrid so sv	5n05x.4	Iná tot.ezofagektómia s obnovením kont:s interpoz.hr.č.
5n05a.12	Tot.miniinv.abdmncrv.ezfgkt.s obn.kon.G.p.u.s intrat.an.,svork	5n05x.5	Salvage ezofagektómia
5n05a.20	Tot.abdmncrv.ezfgkt.obn.kon.G.p.up s cervik.anst.,o.ch.svork	5n05x.x	Iná totálna ezofagektómia s obnovením kont:ost.
5n05a.21	Tot.abdmncrv.ezfgkt.ob.kon.G.p.up s cervik.anas.,hybrid sv	5n060.1	Subt.ezfgkt.torakofrenolaparotom. s náhradou žal.
5n05a.22	Tot.mininv.abdmncrv.ezfgkt.ob.kon.G.p.up s cerv.ans.svork	5n060.2	Subt.ezfgkt.torakofrenolaparot.,voľnou interpoz.ten.č.
5n05a.3	Tot.abdmncrv.ezfgkt.s obn.kontin.s voľ.interpoz.tenk.čr.	5n060.3	Subt.ezfgkt.torakofrenolaparot.,s interp.hr.čreva
5n05a.4	Tot.abdcerv.ezfgkt.s obn.kontinuity s interpoz.hr.č.	5n060.x	Subtotálna ezofagektómia torakofrenolaparotomicky, ost.

Výkon MVV-9

5n72a	Tot.pankreatektómia s parciálnou resekciovou žalúdka	5n72d	Tot.pankreatektómia:ostránenie transplantátu pankreasu
5n72b	Tot.pankreatektómia so zachov.pyloru	5n72x.1	Totálna pankreatektómia, ostatné
5n72c	Tot.pankreatektómia so zachov.duodena		

Výkon MVV-10

5n92d.1	Subtotál.parietál.peritoneálna ektómia peritoneál.tk.	5o906.51	Resekcia nádoru retroperitonea v malej panve, laparotomicky
5o906.50	Resekcia nádoru retroperitonea v bruš.obl.,laparotomicky		

Výkon MVV-11

5m200.0	Parciálna splenektómia:laparotomicky	5m203	Splenektómia a dekonexia porto-systém.anastomóz:lpt
5m201	Transabdominálna totálna splenektómia:laparot.		

Výkon MVV-12

5j554.0	Excízia chorého tkaniva na brániči bez uzáv.aloplastick.mat.	5j555.11	Parciálna plastika bránice s alopastickým materiálom
5j554.1	Excízia chorého tkaniva na brániči s uzáv.aloplastickým mat.	5j555.20	Totálna plastika bránice bez alopastického materiálu
5j555.10	Parciálna plastika bránice bez alopastického materiálu	5j555.21	Totálna plastika bránice s alopastickým materiálom

Výkon MVV-13

5j555.10	Parciálna plastika bránice bez alopastického materiálu	5j555.20	Totálna plastika bránice bez alopastického materiálu
5j555.11	Parciálna plastika bránice s alopastickým materiálom	5j555.21	Totálna plastika bránice s alopastickým materiálom

Funkcia

Komplikujúce konštelácie II



Komplikujúce konštelácie II

Komplikujúce konštelácie II

Komplikujúce konštelácie II

(Minimálne 2 rozdielne výk. z tabuľka KKII-2 alebo výk. v tabuľke KKII-2 a diagnóza v tabuľke KKII-1 alebo diagnóza v tabuľke KKII-1 a (výk. v tabuľke KKII-3 alebo výk. v tabuľke KKII-4) alebo výk. v tabuľke KKII-2 a (výk. v tabuľke KKII-3 alebo výk. v tabuľke KKII-4)) a (Vek < 14 r. alebo OP-výk. iba z tabuľky KKII-5) alebo minimálne 2 rozdielne výk. z tabuľka KKII-6 alebo výk. v tabuľke KKII-6 a diagnóza v tabuľke KKII-1 alebo diagnóza v tabuľke KKII-1 a (výk. v tabuľke KKII-3 alebo výk. v tabuľke KKII-4) alebo výk. v tabuľke KKII-6 a (výk. v tabuľke KKII-3 alebo výk. v tabuľke KKII-4)

Diagnóza KKII-1

D65.0	Získaná afibrinogenémia	D69.53	Trombocytopenia zapríčinená heparínom, typ II
D65.1	Diseminovaná intravaskulárna koagulácia[DIK, DIC]	R65.1	SIRS infekčnej genézy s orgánovým zlyh.
D65.2	Získané fibrinolytické krvácanie	R65.3	SIRS neinfekčnej genézy s orgánovým zlyh.
D65.9	Defibrinačný syndróm, bližšie neurčený		

Výkon KKII-2

5I591.50†	Impl./vým.katétra v žile chirurg.	8r144.1j†	Vén.hemodiafiltr:[CVVHDF],antikoag.ost.i subst:1 320-1 680 h
5I591.51†	Impl./vým.katétra v žile USG navig.	8r144.1k†	Vén.hemodiafiltr:[CVVHDF],antikoag.ost.i subst:1 680-2 040 h
5I591.52†	Revízia katétra v žile	8r144.1m†	Vén.hemodiafiltr:[CVVHDF],antikoag.ost.i subst:2040-2 400 h
8r113.0†	Kontinuál.periton.dialýza,neautomatiz.[CAPD]: < 24 hod.	8r144.1n†	V.hemodiafiltr:[CVVHDF],antikoag.ost.i subst: > 2 400 hod.
8r114.0†	Kontinuál.periton.dialýza,automatiz.[APD]: < 24 hodín	8r145.0a†	Kontinuál.artériovenózna hemodiafil:[CAVHDF]: < 24 hodín
8r124.0a†	Vén.hemodialýza:[CVVHD],antikoag.hep./b.antikoag: < 24 h	8r145.0b†	Kont.arteriiov.hemodiafil.[CAVHDF]:nad 24-72 hodín
8r124.0b†	Vén.hemodialýza:[CVVHD],antikoag.hep./b.antikoag:24-72 h	8r145.0c†	Kont.arteriiov.hemodiafil.[CAVHDF]:nad 72-144 hodín
8r124.0c†	Vén.hemodial:[CVVHD],antikoag.hep./b.antikoag:72-144 h	8r145.0d†	Kont.arteriiov.hemodiafil.[CAVHDF]:nad 144-264 hodín
8r124.0d†	Vén.hemodial:[CVVHD],antikoag.hep./b.antikoag:144-264 h	8r145.0e†	Kont.arteriiov.hemodiafil.[CAVHDF]:nad 264-432 hodín
8r124.0e†	Vén.hemodial:[CVVHD],antikoag.hep./b.antikoag:264-432 h	8r145.0f†	Kont.arteriiov.hemodiafil.[CAVHDF]:nad 432-600 hodín
8r124.0f†	Vén.hemodial:[CVVHD],antikoag.hep./b.antikoag:432-600 h	8r145.0g†	Kont.arteriiov.hemodiafil.[CAVHDF]:nad 600-960 hodín
8r124.0g†	Vén.hemod:[CVVHD],antikoag.hep./bez antikoag:600-960 h	8r145.0h†	Kont.arteriiov.hemodiafil.[CAVHDF]:nad 960-1 320 hodín
8r124.0h†	Vén.hemod:[CVVHD],antikoag.hep./b.antikoag:960-1 320 h	8r145.0j†	Kont.arteriiov.hemodiafil.[CAVHDF]:nad 1 320-1 680 hodín
8r124.0j†	Vén.hemod:[CVVHD],antikoag.hep./b.antikoag:1320-1680 h	8r145.0k†	Kont.arteriiov.hemodiafil.[CAVHDF]:nad 1 680-2 040 hodín
8r124.0k†	V.hemodi:[CVVHD],antikoag.hep./bez antikoag:1680-2040 h	8r145.0m†	Kont.arteriiov.hemodiafil.[CAVHDF]:nad 2040-2 400 hodín
8r124.0m†	V.hemodial:[CVVHD],antikoag.hep./b.antikoag:2040-2 400 h	8r145.0n†	Kontinuál.arteriiov.hemodiafiltr.[CAVHDF]: > 2 400 hodín
8r124.0n†	V.hemodial:[CVVHD],antikoag.hep./b.antikoag: > 2400 h	8r154.0a†	Vén.hemofiltr:[CVVH],antikoag.hep./bez antikoag: < 24 hod
8r124.1a†	Vén.hemodialýza:[CVVHD],antikoag.,ost.subst: < 24 hod.	8r154.0b†	Vén.hemofiltr:[CVVH],antikoag.hep./bez antikoag:24-72 hod
8r124.1b†	Vén.hemodialýza:[CVVHD],antikoag.,ost.subst:24-72 hod.	8r154.0c†	Vén.hemofiltr:[CVVH],antikoag.hep./bez antikoag:72-144 hod
8r124.1c†	Vén.hemodialýza:[CVVHD],antikoag.,ost.subst:72-144 hod.	8r154.0d†	Vén.hemofiltr:[CVVH],antikoag.hep./b.antikoag:144-264 hod
8r124.1d†	Vén.hemodialýza:[CVVHD],antikoag.,ost.subst:144-264 hod.	8r154.0e†	Vén.hemofiltr:[CVVH],antikoag.hep./b.antikoag:264-432 hod
8r124.1e†	Vén.hemodialýza:[CVVHD],antikoag.,ost.subst:264-432 hod.	8r154.0f†	Vén.hemofiltr:[CVVH],antikoag.hep./b.antikoag:432-600 hod
8r124.1f†	Vén.hemodialýza:[CVVHD],antikoag.,ost.subst:432-600 hod.	8r154.0g†	Vén.hemofiltr:[CVVH],antikoag.hep./b.antikoag:600-960 hod
8r124.1g†	Vén.hemodialýza:[CVVHD],antikoag.,ost.subst:600-960 hod.	8r154.0h†	Vén.hemofiltr:[CVVH],antikoag.hep./b.antikoag:960-1 320 h
8r124.1h†	Vén.hemodial:[CVVHD],antikoag.,ost.subst:960-1 320 hod.	8r154.0j†	Vén.hemofiltr:[CVVH],antikoag.hep./b.antikoag:1 320-1 680 h
8r124.1j†	Vén.hemodial:[CVVHD],antikoag.,ost.subst:1320-1680 hod.	8r154.0k†	Vén.hemofiltr:[CVVH],antikoag.hep./b.antikoag:1 680-2 040 h
8r124.1k†	Vén.hemodial:[CVVHD],antikoag.,ost.subst:1680-2040 hod.	8r154.0m†	Vén.hemofiltr:[CVVH],antikoag.hep./b.antikoag:2040-2 400 h
8r124.1m†	Vén.hemodial:[CVVHD],antikoag.,ost.subst:2040-2400 hod.	8r154.0n†	Vén.hemofiltr:[CVVH],antikoag.hep./b.antikoag: > 2 400 h
8r124.1n†	Vén.hemodial:[CVVHD],antikoag.ost.subst: > 2 400 hod.	8r154.1a†	Vén.hemofiltr[CVVH],antikoag.,ostat.subst: < 24 hod
8r144.0a†	Vén.hemodiafiltr:[CVVHDF],antikoag.hep./bez antikoag: < 24 h	8r154.1b†	Vén.hemofiltr:[CVVH],antikoag.,ost.subst:nad 24-72 hod
8r144.0b†	Vén.hemodiafiltr:[CVVHDF],antikoag.hep./bez antikoag:24-72 h	8r154.1c†	Vén.hemofiltr:[CVVH],antikoag.,ost.subst:nad 72-144 hod
8r144.0c†	Vén.hemodiafiltr:[CVVHDF],antikoag.hep./b.antikoag:72-144 h	8r154.1d†	Vén.hemofiltr:[CVVH],antikoag.,ost.subst:nad 144-264 hod
8r144.0d†	V.hemodiafil:[CVVHDF],antikoag.hep./bez antikoag:144-264 h	8r154.1e†	Vén.hemofiltr:[CVVH],antikoag.,ost.subst:nad 264-432 hod
8r144.0e†	V.hemodiafil:[CVVHDF],antikoag.hep./bez antikoag:264-432 h	8r154.1f†	Vén.hemofiltr:[CVVH],antikoag.,ost.subst:nad 432-600 hod
8r144.0f†	V.hemodiafil:[CVVHDF],antikoag.hep./bez antikoag:432-600 h	8r154.1g†	Vén.hemofiltr:[CVVH],antikoag.,ost.subst:nad 600-960 hod
8r144.0g†	V.hemodiafil:[CVVHDF],antikoag.hep./bez antikoag:600-960 h	8r154.1h†	Vén.hemofiltr:[CVVH],antikoag.,ost.subst:nad 960-1 320 hod
8r144.0h†	V.hemodiafil:[CVVHDF],antikoag.hep./b.antikoag:960-1320 h	8r154.1j†	Vén.hemofiltr:[CVVH],antikoag.,ost.subst:nad 1 320-1 680 h
8r144.0j†	V.hemodiafil:[CVVHDF],antikoag.hep./b.antikoag:1 320-1680 h	8r154.1k†	Vén.hemofiltr:[CVVH],antikoag.,ost.subst:nad 1 680-2 040 h
8r144.0k†	V.hemodiafil[CVVHDF],antikoag.hep./b.antikoag:1680-2040 h	8r154.1m†	Vén.hemofiltr:[CVVH],antikoag.,ost.subst:nad 2040-2 400 h
8r144.0m†	V.hemodiafil:[CVVHDF],antikoag.hep./b.antikoag:2040-2400 h	8r154.1n†	Vén.hemofiltr:[CVVH],antikoag.,ost.subst: > 2 400 h
8r144.0n†	V.hemodiafil:[CVVHDF],antikoag.hep./b.antikoag: > 2 400 h	8r155.0a†	Kontinuálna arteriovenózna hemofiltrácia[CAVH]: < 24 h
8r144.1a†	Vén.hemodiafiltrácia:[CVVHDF],antikoag.ost.i subst: < 24 h	8r155.0b†	Kontin.arteriovenózna hemofiltrácia[CAVH]:nad 24-72 h
8r144.1b†	Vén.hemodiafiltr:[CVVHDF],antikoag.ost.i subst:24-72 h	8r155.0c†	Kontin.arteriovenózna hemofiltrácia[CAVH]:nad 72-144 h
8r144.1c†	Vén.hemodiafiltr:[CVVHDF],antikoag.ost.i subst:72-144 h	8r155.0d†	Kontin.arteriovenózna hemofiltrácia[CAVH]:nad 144-264 h
8r144.1d†	Vén.hemodiafiltr:[CVVHDF],antikoag.ost.i subst:144-264 h	8r155.0e†	Kontin.arteriovenózna hemofiltrácia[CAVH]:nad 264-432 h
8r144.1e†	Vén.hemodiafiltr:[CVVHDF],antikoag.ost.i subst:264-432 h	8r155.0f†	Kontin.arteriovenózna hemofiltrácia[CAVH]:nad 432-600 h
8r144.1f†	Vén.hemodiafiltr:[CVVHDF],antikoag.ost.i subst:432-600 h	8r155.0g†	Kontin.arteriovenózna hemofiltrácia[CAVH]:nad 600-960 h
8r144.1g†	Vén.hemodiafiltr:[CVVHDF],antikoag.ost.i subst:600-960 h	8r155.0h†	Kontin.arteriovenózna hemofiltrácia[CAVH]:nad 960-1 320 h
8r144.1h†	Vén.hemodiafiltr:[CVVHDF],antikoag.ost.i subst:960-1 320 h	8r155.0j†	Kontin.arteriovenózna hemofiltrácia[CAVH]:nad 1 320-1 680 h

8r155.0k†	Kontin.arteriovenózna hemofiltrác[CAVH]:nad 1 680-2 040 h	8r250.61†	Transf.plazmy čerstvo zmraz.z celej krvi:6 TU m(malá)
8r155.0m†	Kontin.arteriovenózna hemofiltrác[CAVH]:nad 2040-2 400 h	8r250.62†	Transf.plazmy čerstvo zmraz.z celej krvi:6 TU p(pediatr)
8r155.0n†	Kontin.arteriovenózna hemofiltrác[CAVH]: > 2 400 hod.	8r250.70†	Transf.plazmy čerstvo zmrazenej z celej krvi:7 TU
8r170.†	LDL-aférezia	8r250.71†	Transf.plazmy čerstvo zmraz.z celej krvi:7 TU m(malá)
8r171.1.†	Lieč.cytafer,leuka-.trombocyta-,erytrocyta-fer(okr.špec.cytaf)	8r250.72†	Transf.plazmy čerstvo zmraz.z celej krvi:7 TU p(pediatr)
8r171.20†	Špeciál.cytaferéza s adsorp.granuloc.a monoc,celulóz.perličky	8r250.80†	Transf.plazmy čerstvo zmrazenej z celej krvi:8 TU
8r171.21†	Špec.cytafer.s adsorp.granul.,mono.a lymf.:polyprop-adsor.filt	8r250.81†	Transf.plazmy čerstvo zmraz.z celej krvi:8 TU m(malá)
8r171.2x†	Špeciálna cytaferéza:ostatné	8r250.82†	Transf.plazmy čerstvo zmraz.z celej krvi:8 TU p(pediatr)
8r173.†	Extrakorporálna fotoferéza	8r250.90†	Transf.plazmy čerstvo zmrazenej z celej krvi:9 TU
8r175.0†	Imunoadsorpcia bez regenerovateľnej kolóny	8r250.91†	Transf.plazmy čerstvo zmraz.z celej krvi:9 TU m(malá)
8r175.11†	1 imunoadsorpcia s regenerovateľnou kolónou	8r250.92†	Transf.plazmy čerstvo zmraz.z celej krvi:9 TU p(pediatr)
8r175.12†	2 imunoadsorpcie s regenerovateľnou kolónou	8r250.a0†	Transf.plazmy čerstvo zmrazenej z celej krvi:10 TU
8r176.01†	1 dvojitá filtračná plazmaferéza [DFPP]bez kryofiltrácie	8r250.a1†	Transf.plazmy čerstvo zmraz.z celej krvi:10 TU m(malá)
8r176.02†	2 dvojité filtračné plazmaferézy [DFPP]bez kryofiltrácie	8r250.a2†	Transf.plazmy čerstvo zmraz.z celej krvi:10 TU p(pediatr)
8r176.03†	3 dvojité filtračné plazmaferézy [DFPP]bez kryofiltrácie	8r250.b0†	Transf.plazmy čerstvo zmrazenej z celej krvi:20 TU
8r176.04†	4 dvojité filtračné plazmaferézy [DFPP]bez kryofiltrácie	8r250.b1†	Transf.plazmy čerstvo zmraz.z celej krvi:20 TU m(malá)
8r176.05†	5 dvojitých filtračných plazmaferéz [DFPP]bez kryofiltrácie	8r250.c0†	Transf.plazmy čerstvo zmraz.z celej krvi:30 TU
8r176.06†	6 dvojitých filtračných plazmaferéz [DFPP]bez kryofiltrácie	8r250.c1†	Transf.plazmy čerst.zmraz.z celej krvi:30 TU m(malá)
8r176.07†	7 dvojitých filtračných plazmaferéz [DFPP]bez kryofiltrácie	8r250.d0†	Transf.plazmy čerstvo zmraz.z celej krvi:40 TU
8r176.08†	8 dvojitých filtračných plazmaferéz [DFPP]bez kryofiltrácie	8r250.d1†	Transf.plazmy čerst.zmraz.z celej krvi:40 TU m(malá)
8r176.09†	9 dvojitých filtračných plazmaferéz [DFPP]bez kryofiltrácie	8r250.e0†	Transf.plazmy čerstvo zmraz.z celej krvi:50 TU
8r176.0a†	10 dvojitých filtračných plazmaferéz [DFPP]bez kryofiltrácie	8r250.e1†	Transf.plazmy čerst.zmraz.z celej krvi:50 TU m(malá)
8r176.0b†	20 dvojitých filtračných plazmaferéz [DFPP]bez kryofiltrácie	8r250.f0†	Transf.plazmy čerstvo zmraz.z celej krvi:100 TU
8r176.0c†	30 dvojitých filtračných plazmaferéz [DFPP]bez kryofiltrácie	8r250.f1†	Transf.plazmy čerst.zmraz.z celej krvi:100 TU m(malá)
8r176.0d†	40 dvojitých filtračných plazmaferéz [DFPP]bez kryofiltrácie	8r250.g0†	Transf.plazmy čerstvo zmraz.z celej krvi:200 TU
8r176.0e†	50 dvojitých filtračných plazmaferéz [DFPP]bez kryofiltrácie	8r250.g1†	Transf.plazmy čerst.zmraz.z celej krvi:200 TU m(malá)
8r176.11†	1 dvojitá filtračná plazmaferéza [DFPP]s kryofiltráciou	8r251.60†	Transf.plazmy čerstvo zmraz.z celej krvi deleukotiz:6 TU
8r176.12†	2 dvojité filtračné plazmaferézy [DFPP]s kryofiltráciou	8r251.61†	Transf.plazmy čerstvo zmraz.z c.krvi deleukotiz:6 TU m(malá)
8r176.13†	3 dvojité filtračné plazmaferézy [DFPP]s kryofiltráciou	8r251.62†	Transf.plazmy čerstvo zmraz.z celej krvi deleuko:6 TU p(ped)
8r176.14†	4 dvojité filtračné plazmaferézy [DFPP]s kryofiltráciou	8r251.70†	Transf.plazmy čerstvo zmraz.z celej krvi deleukotiz:7 TU
8r176.15†	5 dvojitých filtračných plazmaferéz [DFPP]s kryofiltráciou	8r251.71†	Transf.plazmy čerstvo zmraz.z c.krvi deleukotiz:7 TU m(malá)
8r176.16†	6 dvojitých filtračných plazmaferéz [DFPP]s kryofiltráciou	8r251.72†	Transf.plazmy čerstvo zmraz.z c.krvi deleuko:7 TU p(pediatr)
8r176.17†	7 dvojitých filtračných plazmaferéz [DFPP]s kryofiltráciou	8r251.80†	Transf.plazmy čerstvo zmraz.z celej krvi deleukotiz:8 TU
8r176.18†	8 dvojitých filtračných plazmaferéz [DFPP]s kryofiltráciou	8r251.81†	Transf.plazmy čerstvo zmraz.z c.krvi deleukotiz:8 TU m(malá)
8r176.19†	9 dvojitých filtračných plazmaferéz [DFPP]s kryofiltráciou	8r251.82†	Transf.plazmy čerstvo zmraz.z c.krvi deleuko:8 TU p(ped)
8r176.1a†	10 dvojitých filtračných plazmaferéz [DFPP]s kryofiltráciou	8r251.90†	Transf.plazmy čerstvo zmraz.z celej krvi deleukotiz:9 TU
8r176.1b†	20 dvojitých filtračných plazmaferéz [DFPP]s kryofiltráciou	8r251.91†	Transf.plazmy čerstvo zmraz.z c.krvi deleuko:9 TU m(malá)
8r176.1c†	30 dvojitých filtračných plazmaferéz [DFPP]s kryofiltráciou	8r251.92†	Transf.plazmy čerstvo zmraz.z celej krvi deleuko:9 TU p(ped)
8r176.1d†	40 dvojitých filtračných plazmaferéz [DFPP]s kryofiltráciou	8r251.a0†	Transf.plazmy čerstvo zmraz.z celej krvi deleukotiz:10 TU
8r176.1e†	50 dvojitých filtračných plazmaferéz [DFPP]s kryofiltráciou	8r251.a1†	Transf.plazmy čerstvo zmraz.z c.krvi deleuko:10 TU m(malá)
8r176.21†	Pristr.liečebná plazmaferéza,normál.plazma:1 plazmaferéza	8r251.a2†	Transf.plazmy čerstvo zmraz.z c.krvi deleuko:10 TU p(ped)
8r176.22†	Pristr.liečebná plazmaferéza,normál.plazma:2 plazmaferézy	8r251.b0†	Transf.plazmy čerstvo zmraz.z celej krvi deleukotiz:20 TU
8r176.23†	Pristr.liečebná plazmaferéza,normál.plazma:3 plazmaferézy	8r251.b1†	Transf.plazmy čerstvo zmraz.z c.krvi deleuko:20 TU m(malá)
8r176.24†	Pristr.liečebná plazmaferéza,normál.plazma:4 plazmaferézy	8r251.b2†	Transf.plazmy čerstvo zmraz.z celej krvi deleuko:20 TU p(ped)
8r176.25†	Pristr.liečebná plazmaferéza,normál.plazma:5 plazmaferéz	8r251.c0†	Transf.plazmy čerst.zmraz.z celej krvi deleukotiz:30 TU
8r176.26†	Prístroj.liečebná plazmaferéza,normál.plazma:6 plazmaferéz	8r251.c1†	Transf.plazmy čerst.zmraz.z c.krvi deleukotiz:30 TU m(malá)
8r176.27†	Pristr.liečebná plazmaferéza,normál.plazma:7 plazmaferéz	8r251.c2†	Transf.plazmy čerst.zmraz.z c.krvi deleuko:30 TU p(ped)
8r176.28†	Pristr.liečebná plazmaferéza,normál.plazma:8 plazmaferéz	8r251.d0†	Transf.plazmy čerst.zmraz.z celej krvi deleukotiz:40 TU
8r176.29†	Pristr.liečebná plazmaferéza,normál.plazma:9 plazmaferéz	8r251.d1†	Transf.plazmy čerst.zmraz.z c.krvi deleuko:40 TU m(malá)
8r176.2a†	Pristr.liečebná plazmaferéza,normál.plazma:10 plazmaferéz	8r251.d2†	Transf.plazmy čerst.zmraz.z c.krvi deleuko:40 TU p(ped)
8r176.2b†	Pristr.liečebná plazmaferéza,normál.plazma:20 plazmaferéz	8r251.e0†	Transf.plazmy čerst.zmraz.z celej krvi deleukotiz:50 TU
8r176.2c†	Pristr.liečebná plazmaferéza,normál.plazma:30 plazmaferéz	8r251.e1†	Transf.plazmy čerst.zmraz.z c.krvi deleukotiz:50 TU m(malá)
8r176.2d†	Pristr.liečebná plazmaferéza,normál.plazma:40 plazmaferéz	8r251.e2†	Transf.plazmy čerst.zmraz.z c.krvi deleuko:50 TU p(pediatr)
8r176.2e†	Pristr.liečebná plazmaferéza,normál.plazma:50 plazmaferéz	8r251.f0†	Transf.plazmy čerst.zmraz.z celej krvi deleukotiz:100 TU
8r176.31†	Pristr.liečeb.plazmafer.,plazma po kryodeplécii:1 plazmafer.	8r251.f1†	Transf.plazmy čerst.zmraz.z c.krvi deleukotiz:100 TU m(malá)
8r176.32†	Pristr.lieč.plazmafer.,plazma po kryodeplécii:2 plazmaferézy	8r251.f2†	Transf.plazmy čerst.zmraz.z c.krvi deleuko:100 TU p(ped)
8r176.33†	Pristr.lieč.plazmafer.,plazma po kryodeplécii:3 plazmaferézy	8r251.g0†	Transf.plazmy čerst.zmraz.z celej krvi deleukotiz:200 TU
8r176.34†	Pristr.lieč.plazmafer.,plazma po kryodeplécii:4 plazmaferézy	8r251.g1†	Transf.plazmy čerst.zmraz.z c.krvi deleuko:200 TU m(malá)
8r176.35†	Pristr.lieč.plazmafer.,plazma po kryodeplécii:5 plazmaferéz	8r251.g2†	Transf.plazmy čerst.zmraz.z c.krvi deleuko:200 TU p(ped)
8r176.36†	Prístroj.lieč.plazmafer.,plazma po kryodeplécii:6 plazmaferéz	8r263.7†	Výmenná transfúzia
8r176.37†	Pristr.lieč.plazmafer.,plazma po kryodeplécii:7 plazmaferéz	8r280.4†	Transfúzia granulocytov,4 granulocytové koncent.
8r176.38†	Pristr.lieč.plazmafer.,plazma po kryodeplécii:8 plazmaferéz	8r280.5†	Transfúzia granulocytov,5 granulocytových koncent.
8r176.39†	Pristr.lieč.plazmafer.,plazma po kryodeplécii:9 plazmaferéz	8r280.6†	Transfúzia granulocytov,6 granulocytových koncent.
8r176.3a†	Pristr.lieč.plazmafer.,plazma po kryodeplécii:10 plazmaferéz	8r280.7†	Transfúzia granulocytov,7 granulocytových koncent.
8r176.3b†	Pristr.lieč.plazmafer.,plazma po kryodeplécii:20 plazmaferéz	8r280.8†	Transfúzia granulocytov,8 granulocytových koncent.
8r176.3c†	Pristr.lieč.plazmafer.,plazma po kryodeplécii:30 plazmaferéz	8r280.9†	Transfúzia granulocytov,9 granulocytových koncent.
8r176.3d†	Pristr.lieč.plazmafer.,plazma po kryodeplécii:40 plazmaferéz	8r280.a†	Transfúzia granulocytov,10 granulocytových koncent.
8r176.3e†	Pristr.lieč.plazmafer.,plazma po kryodeplécii:50 plazmaferéz	8r280.b†	Transfúzia granulocytov,20 granulocytových koncent.
8r24c.2†	Transfúzia trombocytov z aferézy,HLA typované:2 TU (konc.)	8r280.c†	Transfúzia granulocytov,30 granulocytových koncent.
8r250.60†	Transf.plazmy čerstvo zmrazenej z celej krvi:6 TU		

8u130‡ Monitor.satur.krvi O2 vrát.zaved.snímača do bulbus jugul.
8u133.0‡ Monitorovanie cerebrálnej oxymetrie

8u133.1‡ Monitorovanie somatickej oxygenácie

Výkon KKII-3

8m301.0‡ Instil.,lok.reg.lieč.cytotoxic.látk.a imunomod.intratekálne
8m301.1‡ Instil.,lok.reg.lieč.cytotoxic.látk.a imunomod.intracerebrál.
8m301.2‡↔ Instil.,lok.reg.lieč.cytotoxic.látk.a imunomod:do pohrud.dut.
8m301.3‡ Instil.,lok.reg.lieč.cytotoxic.látk.a imunomod.intraperit.
8m301.4‡ Instil.,lok.reg.lieč.cytotoxic.l.a imunomod:do moč.mechúra
8m301.5‡↔ Instil.,lok.reg.lieč.cytotoxic.látk.a imunomod:do oblič.panv.
8m301.6‡ Instil.,lok.reg.lieč.cytotoxic.látk.a imunomod:arteriálne
8m301.x‡ Instilácia,lok.reg.lieč.cytotoxic.látk.a imunomodulátormi:ost
8m305.0‡ Intraperitoneálna hypertermická chemoterapia[HIPEC]

8m305.1‡ Intratorakálna hypertermická chemoterapia[HILOC]
8m305.x‡ Iná hypertermická chemoterapia
8m311.0‡ Aplik.cytostatík selek.katetriz.metódou za liečeb.účelom
8q111‡ Umelé dýchanie a externá masáž srdca
8q121‡ Zatvorená masáž srdca
8q123‡ Základná kardiopulmonálna resuscitácia
8q124‡ Rozšírená kardiopulmonálna resuscitácia
8u906‡ Komplexná poresuscitáčna starostlivosť

Výkon KKII-4

5k771 Implantácia kardiostimulátora, jednodutinový
5k772 Impl.kardiostimul.,2-dutin.sy. s 1 kardiostimul.sondou
5k773.0 Impl.kardiostim., 2-dut.sys. s 2 kardiost.elektrod.
5k774 Impl.kardiostim.,biventrikulár.resynchron.systém
5k77h.0 Implantácia bezelektrodového kardiostimulátora
5v297.1 Impl/vým.podtl.sy.hoj.rán[NPWT];pohrud.dut,mediast.,stern
5v45a.2 Zav/vým.1syst.pre vákuov.tesn.hlb.siah.k hrud,mediast,ster
8f103.1 Terapeutická drenáž retroperitonea
8f103.2 Frekventná maloobjemová drenáž ascitu [FMODA]
8m110 RTG terapia
8m131.0 Ožarovanie kobaltom:do 2 samostatných polí
8m131.1 Ožarovanie kobaltom:3-4 samostatné polia
8m131.2 Ožarovanie kobaltom:viac ako 4 samostatných polí
8m131.4 Ožarovanie kobaltom s 3D plánovaním
8m132.00 Ož.úrý.do 6 MeV,fot./rých.e.,do 2 sam.ož.polí,bez obr.verif.nas
8m132.01 Oža.úrý.do 6 MeV,fot./rých.e.do 2 sam.ož.polí,s obr.ver.nas.vr
8m132.10 Ožar.úrý.do 6 MeV,fot./rých.el.,>2 sam.ož.polia,bez obr.ver.n.
8m132.11 Ožar.úrý.do 6 MeV,fot./rých.el.,>2 sam.ož.polia,s obr.verif.nast
8m133.00 Ožar.úrý.>6 MeV,fot./rých.el.,do 2 sam.ož.polí,bez obr.ver.nast
8m133.01 Ožar.úrý.>6 MeV,fotóny/rých.e.,do 2 sa.ožar.polí,s obr.ver.nast
8m133.10 Ožar.úrý.>6 MeV,fot./rých.e.,>2 sa.oža.polia,bez obraz.ver.nast
8m133.11 Ožar.úrý.>6 MeV,fotón/rých.el.,>2 sam.ož.polia,s obr.verif.nast
8m134.0 Ožarovanie urýchľovačom [IMRT/VMAT]
8m134.1 Ožarovanie urýchľovač. [IMRT/VMAT]so sledovaním dých.cyklu
8m13x Iná vysokovoltová terapia žiarením
8m140.1 Jednorázové stereotaktické ožarovanie cerebrálne
8m140.2 Jednorázové stereotaktické ožarovanie extracerebrálne
8m141.1 Frakcionované stereotaktické ožarovanie cerebrálne
8m141.2 Frakcionované stereotaktické ožarovanie extracerebrálne
8m143 Ožarovanie Gama-nožom
8m144 Polotelové ožarovanie
8m145.0 Celotelové ožiarovanie:celková dávka žiarenia do 4 Gy
8m145.1 Celotelové ožiarovanie:celková dávka žiarenia od 4 do 10 Gy
8m145.2 Celotelové ožiarovanie:celková dávka žiarenia 10 a viac Gy
8m146 Celokožné ožiarovanie
8m147 Intraoperačné ožarovanie
8m148 Veľkoobjemové ožarovanie
8m14x Iné vysokovoltové ožiarovanie
8m150.00 Protón.th.do 2 samost.ožar.polí bez obraz.verifikácie
8m150.01 Protón.th.do 2 samost.ožar.polí s obraz.verifikáciou
8m150.10 Protón.th.viac ako 2 samost.ožar.polia bez obraz.verifikácie
8m150.11 Protón.terapia > 2 samost.ožar.polia s obraz.verifikáciou
8m151 Terapia ožarovaním uhlíkovými iónmi
8m152 Terapia ožarovaním inými ťažkými iónmi
8m161.0 Intrakavitárna intrauterinná brachyterapia
8m161.1 Intrakavitárna intravaginálna brachyterapia
8m161.2 Intrakavitárna kombinovaná brachyterapia
8m161.x Intrakavit.iná brachyter.,okrem intraut.a intravagin.brachyt.
8m162 Intraluminálna brachyterapia
8m163.0 Povrch.brachyterapia s využ.štan.aplikátorov
8m163.1 Povrchová brachyter.s využ.individuál.zhotov.aplikátorov
8m164.1 Perkutánna translúmenová koronárna brachyterapia
8m164.2 Intravaskulárna brachyterapia v iných periférnych cievach

8m165.01 Interstic.brachyter:1 rovinná impl:nízky dávkový príkon [LDR]
8m165.02 Interstic.brachyt:1 rovinná impl:pulzny dávkový príkon [PDR]
8m165.03 Interstic.brachyt:1 rovinná impl:vysoký dávkový príkon [HDR]
8m165.0x Interstic.brachyterapia:1 rovinná implantácia:iné
8m165.11 Interstic.brachyt:viacrovinná impl:nízky dávk.príkon[LDR]
8m165.12 Interstic.brachyt:viacrovinná impl:pulzny dávk.príkon[PDR]
8m165.13 Interstic.brachyt:viacrovinná impl:vysoký dávk.príkon[HDR]
8m165.1x Intersticiál.brachyterapia:viacrovinná implantácia,iné
8m165.21 Interstic.brachyt.s perman.impl.rádioakt.zrn:do 10 zrn
8m165.22 Interstic.brachyt.s perman.impl.rádioakt.zrn:viac ako 10 zrn
8m166 Brachyterapia špeciál.aplikátormi
8m167 Odstr.uzavretých žiaričov/neaktív.aplikátorov v anestézii
8m16x Iná brachyterapia uzavretými žiaričmi
8m170.0 Zhotov.a aplikácia povrch.rádioakt.muláže:povrch.žiariče
8m170.1 Zhotov.a apl.povrch.rádioa.muláže:žiar.aplik.nie na povrchu
8m170.2 Zhotovenie a aplikácia povrch.rádioakt.muláže:žiariče v oku
8m170.x Zhotovenie a aplikácia povrch.rádioakt.muláže:iné
8m171.1 Fixácia jednoduchá
8m171.2 Fixácia stredne náročná
8m171.3 Fixácia komplexná
8m171.4 Nasadenie stereotaktického rámu
8m171.x Konštrukcia a nastavenie fixačných a lieč. pomôcok:ostatné
8m172.0 1-razové liečebné pomôcky
8m172.10 1-razové lieč.pomôcky:kontr.markery pre verifik.cief.obj.<3ks
8m172.11 1-razové lieč.pomôcky:kontrast.markery pre verifik.cief.obj.>3ks
8m172.20 Jednorazové liečebné pomôcky:plastikové katétre do 10ks
8m172.21 Jednorazové liečebné pomôcky:plastikové katétre nad 10ks
8m172.3 1-raz.lieč.pom:plast.ihly pre Fletcher aplik.pre uterovag.apl
8m400.0 Lieč.rádioak.jódom do 1,0 Gbq 1311:b.pod.rekomb.thyreotrop
8m400.1 Lieč.rádioak.jódom do 1,0 Gbq 1311:s pod.rekomb.thyreotrop
8m401.0 Lieč.rád.jód.od1,0 GBq do5 GBq 1311:b.p.rekombi.thyreotrop
8m401.1 Lieč.rád.jód.od1,0 GBq do5 GBq 1311:s pod.rekombi.thyreotr
8m402.0 Lieč.rádioak.jód.nad 5 GBq 1311:bez pod.rekombin.thyreotrop
8m402.1 Lieč.rádioak.jódom nad 5 GBq 1311:s pod.rekom.thyreotrop
8m403 Liečba hyperfunkcie štít.žl.rádiofarmakom frakcion.
8m412 Liečba nádorov značkovými monoklonálnymi protilátkami
8m414.1 Rádionuklidová synoviortéza:jedna aplikácia rádiofarmaka
8m414.2 Rádionuklidová synoviortéza:viac aplikácií rádiofarmaka
8m415 Liečba nádorov pečene rádionuklidmi
8m416.01 Selektív.liečba intravaskul.rádionuklid[SIRT]:90-ytrium
8m416.02 Selektív.liečba intravaskul.rádionuklid[SIRT]:188-rénium
8m416.1 Rádionukl.liečba kost.metastáz s rádiofarm.obsah.223Ra
8m416.2 Rádionukl.liečba kost.metastáz s rádiofarm.obsah.153Sm
8m416.3 Rádionukl.liečba kost.metastáz s rádiofarm.obsah.89Sr
8m416.x Rádionuklidová liečba kostných metastáz:iná
8m417 Liečba metajodobenzylguanidínom značeným 131-I
8m418.0 Liečba somatostatínovým analógom značeným 90-Y
8m418.1 Liečba somatostatínovým analógom značeným 177-Lu
8m418.2 Th.otv.rá.i.v.lieč.rá-akt.subs.zamer.rcpt.radrcp.DOTA-konj.an.s
8m418.30 Liečba 177Lu- PSMA [Lutecium]
8m418.31 Liečba 225Ac- PSMA [Actinium]
8m419 Intrakavitárna rádionuklidová liečba
8m41a Intracerebrálna rádionuklidová liečba

8u103	Monitorovanie intrakraniálneho tlaku:epidurálne	8u105	Monitorovanie intrakraniálneho tlaku:intraventrikulárne
8u104	Monitorovanie intrakraniálneho tlaku:parenchymatózne	8u106	Monitor.perfúzie mozgu transkraniálnym dopplerom

Výkon KKII-5

8m110	RTG terapia	8m16x	Iná brachyterapia uzavretými žiaričmi
8m131.0	Ožarovanie kobaltom:do 2 samostatných polí	8m170.0	Zhotov.a aplikácia povrch.rádioakt.muláže:povrch.žiariče
8m131.1	Ožarovanie kobaltom:3-4 samostatné polia	8m170.1	Zhotov.a apl.povrch.rádioakt.muláže:žiar.aplik.nie na povrchu
8m131.2	Ožarovanie kobaltom:viac ako 4 samostatných polí	8m170.2	Zhotovenie a aplikácia povrch.rádioakt.muláže:žiariče v oku
8m131.4	Ožarovanie kobaltom s 3D plánovaním	8m170.x	Zhotovenie a aplikácia povrch.rádioakt.muláže:iné
8m132.00	Ož.urý.do 6 MeV,fot./rých.e.,do 2 sam.ož.polí,bez obr.verif.nas	8m171.1	Fixácia jednoduchá
8m132.01	Oža.urý.do 6 MeV,fot./rých.e.do 2 sam.ož.polí,s obr.ver.nas.vr	8m171.2	Fixácia stredne náročná
8m132.10	Ožar.urý.do 6 MeV,fot./rých.el.,>2 sam.ož.polia,bez obr.ver.n.	8m171.3	Fixácia komplexná
8m132.11	Ožar.urý.do 6 MeV,fot./rých.e.,>2 sam.ož.polia,s obr.verif.nast	8m171.4	Nasadenie stereotaktického rámu
8m133.00	Ožar.urý.>6 MeV,fot./rých.el.,do 2 sam.ož.polí,bez obr.ver.nast	8m171.x	Konštrukcia a nastavenie fixačných a lieč. pomôcok:ostatné
8m133.01	Ožar.urý.>6 MeV,fotóny/rých.e.,do 2 sa.ožar.polí,s obr.ver.nast	8m172.0	1-rázové liečebné pomôcky
8m133.10	Ožar.urý.>6 MeV,fot./rých.e.,>2 sa.oža.polia,bez obraz.ver.nast	8m172.10	1-razové lieč.pomôcky:kontr.markery pre verifik.cief.obj.<3ks
8m133.11	Ožar.urý.>6 MeV,fotón/rých.el.,>2 sam.ož.polia,s obr.verif.nast	8m172.11	1-razové lieč.pomô:kontrast.markery pre verifik.cief.obj.>3ks
8m134.0	Ožarovanie urýchlovačom [IMRT/VMAT]	8m172.20	Jednorazové liečebné pomôcky:plastikové katétre do 10ks
8m134.1	Ožarovanie urýchlovač. [IMRT/VMAT]so sledovaním dých.cyklu	8m172.21	Jednorazové liečebné pomôcky:plastikové katétre nad 10ks
8m13x	Iná vysokovoltová terapia žiarením	8m172.3	1-raz.lieč.pom:plast.ihly pre Fletcher aplik.pre uterovag.apl
8m140.1	Jednorázové stereotaktické ožarovanie cerebrálne	8m180.0	Simulácia ožar.pre exter.rádioterapiu pom.RTG simulátora
8m140.2	Jednorázové stereotaktické ožarovanie extracerebrálne	8m180.1	Simulácia ožar.pre exter.rádioterapiu pomocou CT simulátora
8m141.1	Frakcionované stereotaktické ožarovanie cerebrálne	8m180.x	Simulácia ožarovania pre externú rádioterapiu: iná
8m141.2	Frakcionované stereotaktické ožarovanie extracerebrálne	8m181.0	Simulácia ožarovania pre brachyterapiu pom.RTG simulátora
8m143	Ožarovanie Gama-nožom	8m181.1	Simulácia ožar.pre brachyterapiu pomocou CT simulátora
8m144	Polotelové ožarovanie	8m181.x	Simulácia ožarovania pre brachyterapiu:ostatné
8m145.0	Celotelové ožiarovanie:celková dávka žiarenia do 4 Gy	8m183.1	Plánovanie ožarov.pre 3D-konformnú rádioterapiu(3D-CRT)
8m145.1	Celotelové ožiarovanie:celková dávka žiarenia od 4 do 10 Gy	8m183.2	Plánovanie ožarovania pre intenzitou modulovanú RAT
8m145.2	Celotelové ožiarovanie:celková dávka žiarenia 10 a viac Gy	8m183.3	Plánovanie ožarovanie s fúziou CT,MR resp.PET zobrazenia
8m146	Celokožné ožiarovanie	8m183.4	Plánovanie ožarovania pre 2D brachyterapiu(RTG snímky)
8m147	Intraoperačné ožarovanie	8m183.5	Plánovanie ožarovania pre 3D brachyterapiu(CT,MR,USG)
8m148	Veľkoobjemové ožarovanie	8m183.7	Rádiobiologický výpočet
8m14x	Iné vysokovoltové ožiarovanie	8m183.x	Plánovanie ožarovania,ostatné
8m150.00	Protón.th.do 2 samost.ožar.polí bez obraz.verifikácie	8m400.0	Lieč.rádioak.jódom do 1,0 Gbq 1311:b.pod.rekomb.thyreotrop
8m150.01	Protón.th.do 2 samost.ožar.polí s obraz.verifikáciou	8m400.1	Lieč.rádioak.jódom do 1,0 Gbq 1311:s pod.rekomb.thyreotrop
8m150.10	Protón.th.viac ako 2 samost.ožar.polia bez obraz.verifikácie	8m401.0	Lieč.rád.jód.od1,0 GBq do5 GBq 1311:b.p.rekombi.thyreotrop
8m150.11	Protón.terapia > 2 samost.ožar.polia s obraz.verifikáciou	8m401.1	Lieč.rád.jód.od1,0 GBq do5 GBq 1311:s pod.rekombi.thyreotr
8m151	Terapia ožarovaním uhlíkovými iónmi	8m402.0	Lieč.rádioak.jód.nad 5 GBq 1311:bez pod.rekombin.thyreotrop
8m152	Terapia ožarovaním inými ťažkými iónmi	8m402.1	Lieč.rádioak.jódom nad 5 GBq 1311:s pod.rekom.thyreotrop
8m161.0	Intrakavitárna intrauterinná brachyterapia	8m403	Liečba hyperfunkcie štít.žl.rádiofarmakom frakcion.
8m161.1	Intrakavitárna intravaginálna brachyterapia	8m411	Rádionuklidová liečba polycytémie vera
8m161.2	Intrakavitárna kombinovaná brachyterapia	8m412	Liečba nádorov značkovanými monoklonálnymi protilátkami
8m161.x	Intrakavit.iná brachyter.,okrem intraut.a intravagin.brachyt.	8m414.1	Rádionuklidová synoviotéza:jedna aplikácia rádiofarmaka
8m162	Intraluminálna brachyterapia	8m414.2	Rádionuklidová synoviotéza:viac aplikácií rádiofarmaka
8m163.0	Povrch.brachyterapia s využ.štan.aplikátorov	8m415	Liečba nádorov pečene rádionuklidmi
8m163.1	Povrchová brachyter.s využ.individuál.zhotov.aplikátorov	8m416.01	Selektív.liečba intravaskul.rádionuklid[SIRT]:90-ytrium
8m164.1	Perkutánna translúmenová koronárna brachyterapia	8m416.02	Selektív.liečba intravaskul.rádionuklid[SIRT]:188-rénium
8m164.2	Intravaskulárna brachyterapia v iných periférnych cievach	8m416.1	Rádionukl.liečba kost.metastáz s rádiofarm.obsah.223Ra
8m165.01	Interstic.brachyter:1 rovinná impl:nizky dávkový príkon [LDR]	8m416.2	Rádionukl.liečba kost.metastáz s rádiofarm.obsah.153Sm
8m165.02	Interstic.brachyt:1 rovinná impl:pulzný dávkový príkon [PDR]	8m416.3	Rádionukl.liečba kost.metastáz s rádiofarm.obsah.89Sr
8m165.03	Interstic.brachyt:1 rovinná impl:vysoký dávkový príkon [HDR]	8m416.x	Rádionuklidová liečba kostných metastáz:iná
8m165.0x	Interstic.brachyterapia:1 rovinná implantácia:iné	8m417	Liečba metajodobenzylguanidínom značeným 131-I
8m165.11	Interstic.brachyt:viacrovinná impl:nizky dávk.příkon[LDR]	8m418.0	Liečba somatostatínovým analógom značeným 90-Y
8m165.12	Interstic.brachyt:viacrovinná impl:pulzný dávk.příkon[PDR]	8m418.1	Liečba somatostatínovým analógom značeným 177-Lu
8m165.13	Interstic.brachyt:viacrovinná impl:vysoký dávk.příkon[HDR]	8m418.2	Th.otv.rá.i.v.lieč.rá-akt.subs.zamer.rcpt:radrop.DOTA-konj.an.s
8m165.1x	Intersticiál.brachyterapia:viacrovinná implantácia,iné	8m418.30	Liečba 177Lu- PSMA [Lutecium]
8m165.21	Interstic.brachyt.s perman.impl.rádioakt.zrn:do 10 zrn	8m418.31	Liečba 225Ac- PSMA [Actinium]
8m165.22	Interstic.brachyt.s perman.impl.rádioakt.zrn:viac ako 10 zrn	8m419	Intrakavitárna rádionuklidová liečba
8m166	Brachyterapia špeciál.aplikátormi	8m41a	Intracerebrálna rádionuklidová liečba
8m167	Odstr.zavretých žiaričov/neaktív.aplikátorov v anestézii		

Výkon KKII-6

5I591.50†	Impl./vým.katétra v žile chirurg.	8r124.0b†	Vén.hemodialýza:[CVVHD],antikoag.hep./b.antikoag:24-72 h
5I591.51†	Impl./vým.katétra v žile USG navig.	8r124.0c†	Vén.hemodial:[CVVHD],antikoag.hep./b.antikoag:72-144 h
5I591.52†	Revízia katétra v žile	8r124.0d†	Vén.hemodial:[CVVHD],antikoag.hep./b.antikoag:144-264 h
8r113.0†	Kontinuál.periton.dialýza,neautomatiz.[CAPD]: < 24 hod.	8r124.0e†	Vén.hemodial:[CVVHD],antikoag.hep./b.antikoag:264-432 h
8r114.0†	Kontinuál.periton.dialýza,automatiz.[APD]: < 24 hodin	8r124.0f†	Vén.hemodial:[CVVHD],antikoag.hep./b.antikoag:432-600 h
8r124.0a†	Vén.hemodialýza:[CVVHD],antikoag.hep./b.antikoag: < 24 h	8r124.0g†	Vén.hemod:[CVVHD],antikoag.hep./bez antikoag:600-960 h



8r124.0h‡	Vén.hemod:[CVVHD],antikoag.hep./b.antikoag:960-1 320 h	8r154.1f‡	Vén.hemofilt:[CVVH],antikoag.,ost.subst:nad 432-600 hod
8r124.0j‡	Vén.hemod:[CVVHD],antikoag.hep./b.antikoag:1320-1680 h	8r154.1g‡	Vén.hemofilt:[CVVH],antikoag.,ost.subst:nad 600-960 hod
8r124.0k‡	V.hemodi:[CVVHD],antikoag.hep./bez antikoag:1680-2040 h	8r154.1h‡	Vén.hemofilt:[CVVH],antikoag.,ost.subst:nad 960-1 320 hod
8r124.0m‡	V.hemodial:[CVVHD],antikoag.hep./b.antikoag:2040-2 400 h	8r154.1j‡	Vén.hemofilt:[CVVH],antikoag.,ost.subst:nad 1 320-1 680 h
8r124.0n‡	V.hemodial:[CVVHD],antikoag.hep./b.antikoag: > 2400 h	8r154.1k‡	Vén.hemofilt:[CVVH],antikoag.,ost.subst:nad 1 680-2 040 h
8r124.1a‡	Vén.hemodialýza:[CVVHD],antikoag.,ost.subst: < 24 hod.	8r154.1m‡	Vén.hemofilt:[CVVH],antikoag.,ost.subst:nad 2040-2 400 h
8r124.1b‡	Vén.hemodialýza:[CVVHD],antikoag.,ost.subst:24-72 hod.	8r154.1n‡	Vén.hemofiltr:[CVVH],antikoag.,ost.subst: > 2 400 h
8r124.1c‡	Vén.hemodialýza:[CVVHD],antikoag.,ost.subst:72-144 hod.	8r155.0a‡	Kontinuálna arteriovenózna hemofiltrácia[CAVH]: < 24 h
8r124.1d‡	Vén.hemodialýza:[CVVHD],antikoag.,ost.subst:144-264 hod.	8r155.0b‡	Kontin.arteriovenózna hemofiltrác[CAVH]:nad 24-72 h
8r124.1e‡	Vén.hemodialýza:[CVVHD],antikoag.,ost.subst:264-432 hod.	8r155.0c‡	Kontin.arteriovenózna hemofiltrác[CAVH]:nad 72-144 h
8r124.1f‡	Vén.hemodialýza:[CVVHD],antikoag.,ost.subst:432-600 hod.	8r155.0d‡	Kontin.arteriovenózna hemofiltrác[CAVH]:nad 144-264 h
8r124.1g‡	Vén.hemodialýza:[CVVHD],antikoag.,ost.subst:600-960 hod.	8r155.0e‡	Kontin.arteriovenózna hemofiltrác[CAVH]:nad 264-432 h
8r124.1h‡	Vén.hemodial:[CVVHD],antikoag.,ost.subst:960-1 320 hod.	8r155.0f‡	Kontin.arteriovenózna hemofiltrác[CAVH]:nad 432-600 h
8r124.1j‡	Vén.hemodial:[CVVHD],antikoag.,ost.subst:1320-1680 hod.	8r155.0g‡	Kontin.arteriovenózna hemofiltrác[CAVH]:nad 600-960 h
8r124.1k‡	Vén.hemodial:[CVVHD],antikoag.,ost.subst:1680-2040 hod.	8r155.0h‡	Kontin.arteriovenózna hemofiltrác[CAVH]:nad 960-1 320 h
8r124.1m‡	Vén.hemodial:[CVVHD],antikoag.,ost.subst:2040-2400 hod.	8r155.0j‡	Kontin.arteriovenózna hemofiltrác[CAVH]:nad 1 320-1 680 h
8r124.1n‡	Vén.hemodial:[CVVHD],antikoag.ost.subst: > 2 400 hod.	8r155.0k‡	Kontin.arteriovenózna hemofiltrác[CAVH]:nad 1 680-2 040 h
8r144.0a‡	Vén.hemodiafilt:[CVVHDF],antikoag.hep./bez antikoag: < 24 h	8r155.0m‡	Kontin.arteriovenózna hemofiltrác[CAVH]:nad 2040-2 400 h
8r144.0b‡	Vén.hemodiafilt:[CVVHDF],antikoag.hep./bez antikoag:24 -72 h	8r155.0n‡	Kontin.arteriovenózna hemofiltrác[CAVH]: > 2 400 hod.
8r144.0c‡	Vén.hemodiafilt:[CVVHDF],antikoag.hep./b.antikoag:72-144 h	8r170‡	LDL-aférez
8r144.0d‡	V.hemodiaf:[CVVHDF],antikoag.hep./bez antikoag:144 -264 h	8r171.1‡	Lieč.cytafer.,leuka-,trombocyta-,erytrocyta-fer(okr.špec.cytaf)
8r144.0e‡	V.hemodiaf:[CVVHDF],antikoag.hep./bez antikoag:264 -432 h	8r171.20‡	Špeciál.cytaferéza s adsorp.granuloc.a monoc.celuló.z.perličky
8r144.0f‡	V.hemodiaf:[CVVHDF],antikoag.hep./bez antikoag:432-600 h	8r171.21‡	Špec.cytafer.s adsorp.granul.,mono.a lymf.:polyprop.adsorp.filt
8r144.0g‡	V.hemodiaf:[CVVHDF],antikoag.hep./bez antikoag:600-960 h	8r171.2x‡	Špeciálna cytaferéza:ostatné
8r144.0h‡	V.hemodiaf:[CVVHDF],antikoag.hep./b.antikoag:960-1320 h	8r173‡	Extrakorporálna fotoferéza
8r144.0j‡	V.hemodiaf:[CVVHDF],antikoag.hep./b.antikoag:1 320-1680 h	8r175.0‡	Imunoadsorpcia bez regenerovateľnej kolóny
8r144.0k‡	V.hemodiaf:[CVVHDF],antikoag.hep./b.antikoag:1680 -2040 h	8r175.11‡	1 imunoadsorpcia s regenerovateľnou kolónou
8r144.0m‡	V.hemodiaf:[CVVHDF],antikoag.hep./b.antikoag:2040-2400 h	8r175.12‡	2 imunoadsorpcie s regenerovateľnou kolónou
8r144.0n‡	V.hemodiaf:[CVVHDF],antikoag.hep./b.antikoag: > 2 400 h	8r176.01‡	1 dvojitá filtračná plazmaferéza [DFPP]bez kryofiltrácie
8r144.1a‡	Vén.hemodiafiltrácia:[CVVHDF],antikoag.ost.i subst: < 24 h	8r176.02‡	2 dvojité filtračné plazmaferézy [DFPP]bez kryofiltrácie
8r144.1b‡	Vén.hemodiafilt:[CVVHDF],antikoag.ost.i subst:24-72 h	8r176.03‡	3 dvojité filtračné plazmaferézy [DFPP]bez kryofiltrácie
8r144.1c‡	Vén.hemodiafilt:[CVVHDF],antikoag.ost.i subst:72-144 h	8r176.04‡	4 dvojité filtračné plazmaferézy [DFPP]bez kryofiltrácie
8r144.1d‡	Vén.hemodiafilt:[CVVHDF],antikoag.ost.i subst:144-264 h	8r176.05‡	5 dvojitých filtračných plazmaferéz [DFPP]bez kryofiltrácie
8r144.1e‡	Vén.hemodiafilt:[CVVHDF],antikoag.ost.i subst:264-432 h	8r176.06‡	6 dvojitých filtračných plazmaferéz [DFPP]bez kryofiltrácie
8r144.1f‡	Vén.hemodiafilt:[CVVHDF],antikoag.ost.i subst:432-600 h	8r176.07‡	7 dvojitých filtračných plazmaferéz [DFPP]bez kryofiltrácie
8r144.1g‡	Vén.hemodiafilt:[CVVHDF],antikoag.ost.i subst:600-960 h	8r176.08‡	8 dvojitých filtračných plazmaferéz [DFPP]bez kryofiltrácie
8r144.1h‡	Vén.hemodiafilt:[CVVHDF],antikoag.ost.i subst:960-1 320 h	8r176.09‡	9 dvojitých filtračných plazmaferéz [DFPP]bez kryofiltrácie
8r144.1j‡	Vén.hemodiafilt:[CVVHDF],antikoag.ost.i subst:1 320-1 680 h	8r176.0a‡	10 dvojitých filtračných plazmaferéz [DFPP]bez kryofiltrácie
8r144.1k‡	Vén.hemodiafilt:[CVVHDF],antikoag.ost.i subst:1 680-2 040 h	8r176.0b‡	20 dvojitých filtračných plazmaferéz [DFPP]bez kryofiltrácie
8r144.1m‡	Vén.hemodiafiltr:[CVVHDF],antikoag.ost.i subst:2040-2 400 h	8r176.0c‡	30 dvojitých filtračných plazmaferéz [DFPP]bez kryofiltrácie
8r144.1n‡	V.hemodiafilt:[CVVHDF],antikoag.ost.i subst: > 2 400 hod.	8r176.0d‡	40 dvojitých filtračných plazmaferéz [DFPP]bez kryofiltrácie
8r145.0a‡	Kontinuál.arteriovenózna hemodiafil:[CAVHDF]: < 24 hodín	8r176.0e‡	50 dvojitých filtračných plazmaferéz [DFPP]bez kryofiltrácie
8r145.0b‡	Kont.arteriov.hemodiafil.[CAVHDF]:nad 24-72 hodín	8r176.11‡	1 dvojitá filtračná plazmaferéza [DFPP]s kryofiltráciou
8r145.0c‡	Kont.arteriov.hemodiafil.[CAVHDF]:nad 72-144 hodín	8r176.12‡	2 dvojité filtračné plazmaferézy [DFPP]s kryofiltráciou
8r145.0d‡	Kont.arteriov.hemodiafil.[CAVHDF]:nad 144-264 hodín	8r176.13‡	3 dvojité filtračné plazmaferézy [DFPP]s kryofiltráciou
8r145.0e‡	Kont.arteriov.hemodiafil.[CAVHDF]:nad 264-432 hodín	8r176.14‡	4 dvojité filtračné plazmaferézy [DFPP]s kryofiltráciou
8r145.0f‡	Kont.arteriov.hemodiafil.[CAVHDF]:nad 432-600 hodín	8r176.15‡	5 dvojitých filtračných plazmaferéz [DFPP]s kryofiltráciou
8r145.0g‡	Kont.arteriov.hemodiafil.[CAVHDF]:nad 600-960 hodín	8r176.16‡	6 dvojitých filtračných plazmaferéz [DFPP]s kryofiltráciou
8r145.0h‡	Kont.arteriov.hemodiafil.[CAVHDF]:nad 960-1 320 hodín	8r176.17‡	7 dvojitých filtračných plazmaferéz [DFPP]s kryofiltráciou
8r145.0j‡	Kont.arteriov.hemodiafil.[CAVHDF]:nad 1 320-1 680 hodín	8r176.18‡	8 dvojitých filtračných plazmaferéz [DFPP]s kryofiltráciou
8r145.0k‡	Kont.arteriov.hemodiafil.[CAVHDF]:nad 1 680-2 040 hodín	8r176.19‡	9 dvojitých filtračných plazmaferéz [DFPP]s kryofiltráciou
8r145.0m‡	Kont.arteriov.hemodiafil.[CAVHDF]:nad 2040-2 400 hodín	8r176.1a‡	10 dvojitých filtračných plazmaferéz [DFPP]s kryofiltráciou
8r145.0n‡	Kontinuál.arteriov.hemodiafiltr.[CAVHDF]: > 2 400 hodín	8r176.1b‡	20 dvojitých filtračných plazmaferéz [DFPP]s kryofiltráciou
8r154.0a‡	Vén.hemofilt:[CVVH],antikoag.hep./bez antikoag: < 24 hod	8r176.1c‡	30 dvojitých filtračných plazmaferéz [DFPP]s kryofiltráciou
8r154.0b‡	Vén.hemofilt:[CVVH],antikoag.hep./bez antikoag:24-72 hod	8r176.1d‡	40 dvojitých filtračných plazmaferéz [DFPP]s kryofiltráciou
8r154.0c‡	Vén.hemofilt:[CVVH],antikoag.hep./bez antikoag:72-144 hod	8r176.1e‡	50 dvojitých filtračných plazmaferéz [DFPP]s kryofiltráciou
8r154.0d‡	Vén.hemofilt:[CVVH],antikoag.hep./b.antikoag:144-264 hod	8r176.21‡	Pristr.liečebná plazmaferéza,normál.plazma:1 plazmaferéza
8r154.0e‡	Vén.hemofilt:[CVVH],antikoag.hep./b.antikoag:264-432 hod	8r176.22‡	Pristr.liečebná plazmaferéza,normál.plazma:2 plazmaferézy
8r154.0f‡	Vén.hemofilt:[CVVH],antikoag.hep./b.antikoag:432-600 hod	8r176.23‡	Pristr.liečebná plazmaferéza,normál.plazma:3 plazmaferézy
8r154.0g‡	Vén.hemofilt:[CVVH],antikoag.hep./b.antikoag:600-960 hod	8r176.24‡	Pristr.liečebná plazmaferéza,normál.plazma:4 plazmaferézy
8r154.0h‡	Vén.hemofilt:[CVVH],antikoag.hep./b.antikoag:960-1 320 h	8r176.25‡	Pristr.liečebná plazmaferéza,normál.plazma:5 plazmaferéz
8r154.0j‡	Vén.hemofilt:[CVVH],antikoag.hep./b.antikoag:1 320-1 680 h	8r176.26‡	Pristr.liečebná plazmaferéza,normál.plazma:6 plazmaferéz
8r154.0k‡	Vén.hemofilt:[CVVH],antikoag.hep./b.antikoag:1 680-2 040 h	8r176.27‡	Pristr.liečebná plazmaferéza,normál.plazma:7 plazmaferéz
8r154.0m‡	Vén.hemofilt:[CVVH],antikoag.hep./b.antikoag:2040-2 400 h	8r176.28‡	Pristr.liečebná plazmaferéza,normál.plazma:8 plazmaferéz
8r154.0n‡	Vén.hemofilt:[CVVH],antikoag.hep./b.antikoag: > 2 400 h	8r176.29‡	Pristr.liečebná plazmaferéza,normál.plazma:9 plazmaferéz
8r154.1a‡	Vén.hemofilt[CVVH],antikoag.,ostat.subst: < 24 hod	8r176.2a‡	Pristr.liečebná plazmaferéza,normál.plazma:10 plazmaferéz
8r154.1b‡	Vén.hemofilt:[CVVH],antikoag.,ost.subst:nad 24-72 hod	8r176.2b‡	Pristr.liečebná plazmaferéza,normál.plazma:20 plazmaferéz
8r154.1c‡	Vén.hemofilt:[CVVH],antikoag.,ost.subst:nad 72-144 hod	8r176.2c‡	Pristr.liečebná plazmaferéza,normál.plazma:30 plazmaferéz
8r154.1d‡	Vén.hemofilt:[CVVH],antikoag.,ost.subst:nad 144-264 hod	8r176.2d‡	Pristr.liečebná plazmaferéza,normál.plazma:40 plazmaferéz
8r154.1e‡	Vén.hemofilt:[CVVH],antikoag.,ost.subst:nad 264-432 hod	8r176.2e‡	Pristr.liečebná plazmaferéza,normál.plazma:50 plazmaferéz

Fkt
KKII

8r176.31‡	Prístr.liečeb.plazmafer.,plazma po kryodeplécii:1 plazmafer.	8r251.62‡	Transf.plazmy čerstvo zmraz.z celej krvi deleuko:6 TU p(ped)
8r176.32‡	Prístr.lieč.plazmafer.,plazma po kryodeplécii:2 plazmaferézy	8r251.70‡	Transf.plazmy čerstvo zmraz.z celej krvi deleukotiz:7 TU
8r176.33‡	Prístr.lieč.plazmfer.,plazma po kryodeplécii:3 plazmaferézy	8r251.71‡	Transf.plazmy čerstvo zmraz.z c.krvi deleukotiz:7 TU m(malá)
8r176.34‡	Prístr.lieč.plazmfer.,plazma po kryodeplécii:4 plazmaferézy	8r251.72‡	Transf.plazmy čerstvo zmraz.z c.krvi deleuko:7 TU p(pediatr)
8r176.35‡	Prístr.lieč.plazmfer.,plazma po kryodeplécii:5 plazmaferéz	8r251.80‡	Transf.plazmy čerstvo zmraz.z celej krvi deleukotiz:8 TU
8r176.36‡	Prístroj.lieč.plazmfer.,plazma po kryodeplécii:6 plazmaferéz	8r251.81‡	Transf.plazmy čerstvo zmraz.z c.krvi deleukotiz:8 TU m(malá)
8r176.37‡	Prístr.lieč.plazmfer.,plazma po kryodeplécii:7 plazmaferéz	8r251.82‡	Transf.plazmy čerstvo zmraz.z c.krvi deleuko:8 TU p(ped)
8r176.38‡	Prístr.lieč.plazmfer.,plazma po kryodeplécii:8 plazmaferéz	8r251.90‡	Transf.plazmy čerstvo zmraz.z celej krvi deleukotiz:9 TU
8r176.39‡	Prístr.lieč.plazmfer.,plazma po kryodeplécii:9 plazmaferéz	8r251.91‡	Transf.plazmy čerstvo zmraz.z c.krvi deleuko:9 TU m(malá)
8r176.3a‡	Prístr.lieč.plazmfer.,plazma po kryodeplécii:10 plazmaferéz	8r251.92‡	Transf.plazmy čerstvo zmraz.z celej krvi deleuko:9 TU p(ped)
8r176.3b‡	Prístr.lieč.plazmfer.,plazma po kryodeplécii:20 plazmaferéz	8r251.a0‡	Transf.plazmy čerstvo zmraz.z celej krvi deleukotiz:10 TU
8r176.3c‡	Prístr.lieč.plazmfer.,plazma po kryodeplécii:30 plazmaferéz	8r251.a1‡	Transf.plazmy čerstvo zmraz.z c.krvi deleuko:10 TU m(malá)
8r176.3d‡	Prístr.lieč.plazmfer.,plazma po kryodeplécii:40 plazmaferéz	8r251.a2‡	Transf.plazmy čerstvo zmraz.z c.krvi deleuko:10 TU p(ped)
8r176.3e‡	Prístr.lieč.plazmfer.,plazma po kryodeplécii:50 plazmaferéz	8r251.b0‡	Transf.plazmy čerstvo zmraz.z celej krvi deleukotiz:20 TU
8r24c.2‡	Transfúzia trombocytov z aferézy,HLA typované:2 TU (konc.)	8r251.b1‡	Transf.plazmy čerstvo zmraz.z c.krvi deleuko:20 TU m(malá)
8r250.60‡	Transf.plazmy čerstvo zmrazenej z celej krvi:6 TU	8r251.b2‡	Transf.plazmy čerstvo zmraz.z celej krvi deleuko:20 TU p(ped)
8r250.61‡	Transf.plazmy čerstvo zmraz.z celej krvi:6 TU m(malá)	8r251.c0‡	Transf.plazmy čerstv.zmraz.z celej krvi deleukotiz:30 TU
8r250.62‡	Transf.plazmy čerstvo zmraz.z celej krvi:6 TU p(pediatr)	8r251.c1‡	Transf.plazmy čerstv.zmraz.z c.krvi deleukotiz:30 TU m(malá)
8r250.70‡	Transf.plazmy čerstvo zmrazenej z celej krvi:7 TU	8r251.c2‡	Transf.plazmy čerstv.zmraz.z c. krvi deleuko:30 TU p(ped)
8r250.71‡	Transf.plazmy čerstvo zmraz.z celej krvi:7 TU m(malá)	8r251.d0‡	Transf.plazmy čerstv.zmraz.z celej krvi deleukotiz:40 TU
8r250.72‡	Transf.plazmy čerstvo zmraz.z celej krvi:7 TU p(pediatr)	8r251.d1‡	Transf.plazmy čerstv.zmraz.z c.krvi deleuko:40 TU m(malá)
8r250.80‡	Transf.plazmy čerstvo zmrazenej z celej krvi:8 TU	8r251.d2‡	Transf.plazmy čerstv.zmraz.z c.krvi deleuko:40 TU p(ped)
8r250.81‡	Transf.plazmy čerstvo zmraz.z celej krvi:8 TU m(malá)	8r251.e0‡	Transf.plazmy čerstv.zmraz.z celej krvi deleukotiz:50 TU
8r250.82‡	Transf.plazmy čerstvo zmraz.z celej krvi:8 TU p(pediatr)	8r251.e1‡	Transf.plazmy čerstv.zmraz.z c.krvi deleukotiz:50 TU m(malá)
8r250.90‡	Transf.plazmy čerstvo zmrazenej z celej krvi:9 TU	8r251.e2‡	Transf.plazmy čerstv.zmraz.z c.krvi deleuko:50 TU p(pediatr)
8r250.91‡	Transf.plazmy čerstvo zmraz.z celej krvi:9 TU m(malá)	8r251.f0‡	Transf.plazmy čerstv.zmraz.z celej krvi deleukotiz:100 TU
8r250.92‡	Transf.plazmy čerstvo zmraz.z celej krvi:9 TU p(pediatr)	8r251.f1‡	Transf.plazmy čerstv.zmraz.z c.krvi deleukotiz:100 TU m(malá)
8r250.a0‡	Transf.plazmy čerstvo zmrazenej z celej krvi:10 TU	8r251.f2‡	Transf.plazmy čerstv.zmraz.z c.krvi deleuko:100 TU p(ped)
8r250.a1‡	Transf.plazmy čerstvo zmraz.z celej krvi:10 TU m(malá)	8r251.g0‡	Transf.plazmy čerstv.zmraz.z celej krvi deleukotiz:200 TU
8r250.a2‡	Transf.plazmy čerstvo zmraz.z celej krvi:10 TU p(pediatr)	8r251.g1‡	Transf.plazmy čerstv.zmraz.z c.krvi deleuko:200 TU m(malá)
8r250.b0‡	Transf.plazmy čerstvo zmrazenej z celej krvi:20 TU	8r251.g2‡	Transf.plazmy čerstv.zmraz.z c.krvi deleuko:200 TU p(ped)
8r250.b1‡	Transf.plazmy čerstvo zmraz.z celej krvi:20 TU m(malá)	8r263.7‡	Výmenná transfúzia
8r250.c0‡	Transf.plazmy čerstvo zmraz.z celej krvi:30 TU	8r280.4‡	Transfúzia granulocytov,4 granulocytové koncentr.
8r250.c1‡	Transf.plazmy čerstv.zmraz.z celej krvi:30 TU m(malá)	8r280.5‡	Transfúzia granulocytov,5 granulocytových koncentr.
8r250.d0‡	Transf.plazmy čerstvo zmraz.z celej krvi:40 TU	8r280.6‡	Transfúzia granulocytov,6 granulocytových koncentr.
8r250.d1‡	Transf.plazmy čerstv.zmraz.z celej krvi:40 TU m(malá)	8r280.7‡	Transfúzia granulocytov,7 granulocytových koncentr.
8r250.e0‡	Transf.plazmy čerstvo zmraz.z celej krvi:50 TU	8r280.8‡	Transfúzia granulocytov,8 granulocytových koncentr.
8r250.e1‡	Transf.plazmy čerstv.zmraz.z celej krvi:50 TU m(malá)	8r280.9‡	Transfúzia granulocytov,9 granulocytových koncentr.
8r250.f0‡	Transf.plazmy čerstvo zmraz.z celej krvi:100 TU	8r280.a‡	Transfúzia granulocytov,10 granulocytových koncentr.
8r250.f1‡	Transf.plazmy čerstv.zmraz.z celej krvi:100 TU m(malá)	8r280.b‡	Transfúzia granulocytov,20 granulocytových koncentr.
8r250.g0‡	Transf.plazmy čerstvo zmraz.z celej krvi:200 TU	8r280.c‡	Transfúzia granulocytov,30 granulocytových koncentr.
8r250.g1‡	Transf.plazmy čerstv.zmraz.z celej krvi:200 TU m(malá)	8u130‡	Monitor.saturn.krvi O2 vrát.zaved.snímača do bulbos jugul.
8r251.60‡	Transf.plazmy čerstvo zmraz.z celej krvi deleukotiz:6 TU	8u133.0‡	Monitorovanie cerebrálnej oxymetrie
8r251.61‡	Transf.plazmy čerstvo zmraz.z c.krvi deleukotiz:6 TU m(malá)	8u133.1‡	Monitorovanie somatickej oxygenácie

Funkcia

Komplikujúce konštelácie
MDC 11



Komplikujúce konštelácie MDC 11

Komplikujúce konštelácie MDC 11

Komplikujúce konštelácie MDC 11

(Minimálne 2 rozdielne výk. z tabuľka KK11-2 alebo výk. v tabuľke KK11-2 a diagnóza v tabuľke KK11-1 alebo diagnóza v tabuľke KK11-1 a (výk. v tabuľke KK11-3 alebo výk. v tabuľke KK11-4) alebo výk. v tabuľke KK11-2 a (výk. v tabuľke KK11-3 alebo výk. v tabuľke KK11-4)) a (Vek < 14 r. alebo OP-výk. iba z tabuľky KK11-5) alebo minimálne 2 rozdielne výk. z tabuľka KK11-6 alebo výk. v tabuľke KK11-6 a diagnóza v tabuľke KK11-1 alebo diagnóza v tabuľke KK11-1 a (výk. v tabuľke KK11-3 alebo výk. v tabuľke KK11-4) alebo výk. v tabuľke KK11-6 a (výk. v tabuľke KK11-3 alebo výk. v tabuľke KK11-4)

Diagnóza KK11-1

D65.0	Získaná afibrinogenémia	D69.53	Trombocytopenia zapríčinená heparínom, typ II
D65.1	Diseminovaná intravaskulárna koagulácia [DIK, DIC]	R65.1	SIRS infekčnej genézy s orgánovým zlyh.
D65.2	Získané fibrinolytické krvácanie	R65.3	SIRS neinfekčnej genézy s orgánovým zlyh.
D65.9	Defibrinačný syndróm, bližšie neurčený		

Výkon KK11-2

5I591.50‡	Impl./vým.katétra v žile chirurg.	8r176.2a‡	Prístr.liečebná plazmaferéza, normál.plazma:10 plazmaferéz
5I591.51‡	Impl./vým.katétra v žile USG navig.	8r176.2b‡	Prístr.liečebná plazmaferéza, normál.plazma:20 plazmaferéz
5I591.52‡	Revízia katétra v žile	8r176.2c‡	Prístr.liečebná plazmaferéza, normál.plazma:30 plazmaferéz
8r170‡	LDL-aférez	8r176.2d‡	Prístr.liečebná plazmaferéza, normál.plazma:40 plazmaferéz
8r171.1‡	Lieč.cytafer, leuka-, trombocyt-, erytrocyta-fer(okr.špec.cytaf)	8r176.2e‡	Prístr.liečebná plazmaferéza, normál.plazma:50 plazmaferéz
8r171.20‡	Špeciál.cytaferéza s adsorp.granuloc.a monoc.celulóz.perličky	8r176.31‡	Prístr.liečeb.plazmafer., plazma po kryodeplécii:1 plazmafer.
8r171.21‡	Špec.cytafer.s adsorp.granul., mono.a lymf.:polyprop-adsor.filt	8r176.32‡	Prístr.lieč.plazmafer., plazma po kryodeplécii:2 plazmaferézy
8r171.2x‡	Špeciálna cytaferéza:ostatné	8r176.33‡	Prístr.lieč.plazmafer., plazma po kryodeplécii:3 plazmaferézy
8r173‡	Extrakorporálna fotoférez	8r176.34‡	Prístr.lieč.plazmafer., plazma po kryodeplécii:4 plazmaferézy
8r175.0‡	Imunoadsorpcia bez regenerovateľnej kolóny	8r176.35‡	Prístr.lieč.plazmafer., plazma po kryodeplécii:5 plazmaferéz
8r175.11‡	1 imunoadsorpcia s regenerovateľnou kolónou	8r176.36‡	Prístr.lieč.plazmafer., plazma po kryodeplécii:6 plazmaferéz
8r175.12‡	2 imunoadsorpcie s regenerovateľnou kolónou	8r176.37‡	Prístr.lieč.plazmafer., plazma po kryodeplécii:7 plazmaferéz
8r176.01‡	1 dvojitá filtračná plazmaferéza [DFPP]bez kryofiltrácie	8r176.38‡	Prístr.lieč.plazmafer., plazma po kryodeplécii:8 plazmaferéz
8r176.02‡	2 dvojitá filtračné plazmaferézy [DFPP]bez kryofiltrácie	8r176.39‡	Prístr.lieč.plazmafer., plazma po kryodeplécii:9 plazmaferéz
8r176.03‡	3 dvojitá filtračné plazmaferézy [DFPP]bez kryofiltrácie	8r176.3a‡	Prístr.lieč.plazmafer., plazma po kryodeplécii:10 plazmaferéz
8r176.04‡	4 dvojitá filtračné plazmaferézy [DFPP]bez kryofiltrácie	8r176.3b‡	Prístr.lieč.plazmafer., plazma po kryodeplécii:20 plazmaferéz
8r176.05‡	5 dvojitých filtračných plazmaferéz [DFPP]bez kryofiltrácie	8r176.3c‡	Prístr.lieč.plazmafer., plazma po kryodeplécii:30 plazmaferéz
8r176.06‡	6 dvojitých filtračných plazmaferéz [DFPP]bez kryofiltrácie	8r176.3d‡	Prístr.lieč.plazmafer., plazma po kryodeplécii:40 plazmaferéz
8r176.07‡	7 dvojitých filtračných plazmaferéz [DFPP]bez kryofiltrácie	8r176.3e‡	Prístr.lieč.plazmafer., plazma po kryodeplécii:50 plazmaferéz
8r176.08‡	8 dvojitých filtračných plazmaferéz [DFPP]bez kryofiltrácie	8r24c.2‡	Transfúzia trombocytov z aferézy, HLA typované:2 TU (konc.)
8r176.09‡	9 dvojitých filtračných plazmaferéz [DFPP]bez kryofiltrácie	8r250.60‡	Transf.plazmy čerstvo zmrazené z celej krvi:6 TU
8r176.0a‡	10 dvojitých filtračných plazmaferéz [DFPP]bez kryofiltrácie	8r250.61‡	Transf.plazmy čerstvo zmrazené z celej krvi:6 TU m(malá)
8r176.0b‡	20 dvojitých filtračných plazmaferéz [DFPP]bez kryofiltrácie	8r250.62‡	Transf.plazmy čerstvo zmrazené z celej krvi:6 TU p(pediatr)
8r176.0c‡	30 dvojitých filtračných plazmaferéz [DFPP]bez kryofiltrácie	8r250.70‡	Transf.plazmy čerstvo zmrazené z celej krvi:7 TU
8r176.0d‡	40 dvojitých filtračných plazmaferéz [DFPP]bez kryofiltrácie	8r250.71‡	Transf.plazmy čerstvo zmrazené z celej krvi:7 TU m(malá)
8r176.0e‡	50 dvojitých filtračných plazmaferéz [DFPP]bez kryofiltrácie	8r250.72‡	Transf.plazmy čerstvo zmrazené z celej krvi:7 TU p(pediatr)
8r176.11‡	1 dvojitá filtračná plazmaferéza [DFPP]s kryofiltráciou	8r250.80‡	Transf.plazmy čerstvo zmrazené z celej krvi:8 TU
8r176.12‡	2 dvojitá filtračné plazmaferézy [DFPP]s kryofiltráciou	8r250.81‡	Transf.plazmy čerstvo zmrazené z celej krvi:8 TU m(malá)
8r176.13‡	3 dvojitá filtračné plazmaferézy [DFPP]s kryofiltráciou	8r250.82‡	Transf.plazmy čerstvo zmrazené z celej krvi:8 TU p(pediatr)
8r176.14‡	4 dvojitá filtračné plazmaferézy [DFPP]s kryofiltráciou	8r250.90‡	Transf.plazmy čerstvo zmrazené z celej krvi:9 TU
8r176.15‡	5 dvojitých filtračných plazmaferéz [DFPP]s kryofiltráciou	8r250.91‡	Transf.plazmy čerstvo zmrazené z celej krvi:9 TU m(malá)
8r176.16‡	6 dvojitých filtračných plazmaferéz [DFPP]s kryofiltráciou	8r250.92‡	Transf.plazmy čerstvo zmrazené z celej krvi:9 TU p(pediatr)
8r176.17‡	7 dvojitých filtračných plazmaferéz [DFPP]s kryofiltráciou	8r250.a0‡	Transf.plazmy čerstvo zmrazené z celej krvi:10 TU
8r176.18‡	8 dvojitých filtračných plazmaferéz [DFPP]s kryofiltráciou	8r250.a1‡	Transf.plazmy čerstvo zmrazené z celej krvi:10 TU m(malá)
8r176.19‡	9 dvojitých filtračných plazmaferéz [DFPP]s kryofiltráciou	8r250.a2‡	Transf.plazmy čerstvo zmrazené z celej krvi:10 TU p(pediatr)
8r176.1a‡	10 dvojitých filtračných plazmaferéz [DFPP]s kryofiltráciou	8r250.b0‡	Transf.plazmy čerstvo zmrazené z celej krvi:20 TU
8r176.1b‡	20 dvojitých filtračných plazmaferéz [DFPP]s kryofiltráciou	8r250.b1‡	Transf.plazmy čerstvo zmrazené z celej krvi:20 TU m(malá)
8r176.1c‡	30 dvojitých filtračných plazmaferéz [DFPP]s kryofiltráciou	8r250.c0‡	Transf.plazmy čerstvo zmrazené z celej krvi:30 TU
8r176.1d‡	40 dvojitých filtračných plazmaferéz [DFPP]s kryofiltráciou	8r250.c1‡	Transf.plazmy čerstvo zmrazené z celej krvi:30 TU m(malá)
8r176.1e‡	50 dvojitých filtračných plazmaferéz [DFPP]s kryofiltráciou	8r250.d0‡	Transf.plazmy čerstvo zmrazené z celej krvi:40 TU
8r176.21‡	Prístr.liečebná plazmaferéza, normál.plazma:1 plazmaferéza	8r250.d1‡	Transf.plazmy čerstvo zmrazené z celej krvi:40 TU m(malá)
8r176.22‡	Prístr.liečebná plazmaferéza, normál.plazma:2 plazmaferézy	8r250.e0‡	Transf.plazmy čerstvo zmrazené z celej krvi:50 TU
8r176.23‡	Prístr.liečebná plazmaferéza, normál.plazma:3 plazmaferézy	8r250.e1‡	Transf.plazmy čerstvo zmrazené z celej krvi:50 TU m(malá)
8r176.24‡	Prístr.liečebná plazmaferéza, normál.plazma:4 plazmaferézy	8r250.f0‡	Transf.plazmy čerstvo zmrazené z celej krvi:100 TU
8r176.25‡	Prístr.liečebná plazmaferéza, normál.plazma:5 plazmaferéz	8r250.f1‡	Transf.plazmy čerstvo zmrazené z celej krvi:100 TU m(malá)
8r176.26‡	Prístr.liečebná plazmaferéza, normál.plazma:6 plazmaferéz	8r250.g0‡	Transf.plazmy čerstvo zmrazené z celej krvi:200 TU
8r176.27‡	Prístr.liečebná plazmaferéza, normál.plazma:7 plazmaferéz	8r250.g1‡	Transf.plazmy čerstvo zmrazené z celej krvi:200 TU m(malá)
8r176.28‡	Prístr.liečebná plazmaferéza, normál.plazma:8 plazmaferéz	8r251.60‡	Transf.plazmy čerstvo zmrazené z celej krvi deleukotiz:6 TU
8r176.29‡	Prístr.liečebná plazmaferéza, normál.plazma:9 plazmaferéz	8r251.61‡	Transf.plazmy čerstvo zmrazené z c.krvi deleukotiz:6 TU m(malá)

8r251.62‡	Transf.plazmy čerstvo zmraz.z celej krvi deleuko:6 TU p(ped)	8r251.e0‡	Transf.plazmy čerst.zmraz.z celej krvi deleukotiz:50 TU
8r251.70‡	Transf.plazmy čerstvo zmraz.z celej krvi deleukotiz:7 TU	8r251.e1‡	Transf.plazmy čerst.zmraz.z c.krvi deleukotiz:50 TU m(malá)
8r251.71‡	Transf.plazmy čerstvo zmraz.z c.krvi deleukotiz:7 TU m(malá)	8r251.e2‡	Transf.plazmy čerst.zmraz.z c.krvi deleuko:50 TU p(pediatr)
8r251.72‡	Transf.plazmy čerstvo zmraz.z c.krvi deleuko:7 TU p(pediatr)	8r251.f0‡	Transf.plazmy čerst.zmraz.z celej krvi deleukotiz:100 TU
8r251.80‡	Transf.plazmy čerstvo zmraz.z celej krvi deleukotiz:8 TU	8r251.f1‡	Transf.plazmy čerst.zmraz.z c.krvi deleukotiz:100 TU m(malá)
8r251.81‡	Transf.plazmy čerstvo zmraz.z c.krvi deleukotiz:8 TU m(malá)	8r251.f2‡	Transf.plazmy čerst.zmraz.z c.krvi deleuko:100 TU p(ped)
8r251.82‡	Transf.plazmy čerstvo zmraz.z c.krvi deleuko:8 TU p(ped)	8r251.g0‡	Transf.plazmy čerst.zmraz.z celej krvi deleukotiz:200 TU
8r251.90‡	Transf.plazmy čerstvo zmraz.z celej krvi deleukotiz:9 TU	8r251.g1‡	Transf.plazmy čerst.zmraz.z c.krvi deleuko:200 TU m(malá)
8r251.91‡	Transf.plazmy čerstvo zmraz.z c.krvi deleuko:9 TU m(malá)	8r251.g2‡	Transf.plazmy čerst.zmraz.z c.krvi deleuko:200 TU p(ped)
8r251.92‡	Transf.plazmy čerstvo zmraz.z celej krvi deleuko:9 TU p(ped)	8r263.7‡	Výmenná transfúzia
8r251.a0‡	Transf.plazmy čerstvo zmraz.z celej krvi deleukotiz:10 TU	8r280.4‡	Transfúzia granulocytov,4 granulocytové koncent.
8r251.a1‡	Transf.plazmy čerstvo zmraz.z c.krvi deleuko:10 TU m(malá)	8r280.5‡	Transfúzia granulocytov,5 granulocytových koncent.
8r251.a2‡	Transf.plazmy čerstvo zmraz.z c.krvi deleuko:10 TU p(ped)	8r280.6‡	Transfúzia granulocytov,6 granulocytových koncent.
8r251.b0‡	Transf.plazmy čerstvo zmraz.z celej krvi deleukotiz:20 TU	8r280.7‡	Transfúzia granulocytov,7 granulocytových koncent.
8r251.b1‡	Transf.plazmy čerstvo zmraz.z c.krvi deleuko:20 TU m(malá)	8r280.8‡	Transfúzia granulocytov,8 granulocytových koncent.
8r251.b2‡	Transf.plazmy čerstvo zmraz.z celej krvi deleuko:20 TU p(ped)	8r280.9‡	Transfúzia granulocytov,9 granulocytových koncent.
8r251.c0‡	Transf.plazmy čerst.zmraz.z celej krvi deleukotiz:30 TU	8r280.a‡	Transfúzia granulocytov,10 granulocytových koncent.
8r251.c1‡	Transf.plazmy čerst.zmraz.z c.krvi deleukotiz:30 TU m(malá)	8r280.b‡	Transfúzia granulocytov,20 granulocytových koncent.
8r251.c2‡	Transf.plazmy čerst.zmraz.z c.krvi deleuko:30 TU p(ped)	8r280.c‡	Transfúzia granulocytov,30 granulocytových koncent.
8r251.d0‡	Transf.plazmy čerst.zmraz.z celej krvi deleukotiz:40 TU	8u130‡	Monitor.satur.krvi O2 vrát.zaved.snímača do bulbus jugul.
8r251.d1‡	Transf.plazmy čerst.zmraz.z c.krvi deleuko:40 TU m(malá)	8u133.0‡	Monitorovanie cerebrálnej oxymetrie
8r251.d2‡	Transf.plazmy čerst.zmraz.z c.krvi deleuko:40 TU p(ped)	8u133.1‡	Monitorovanie somatickej oxygenácie

Výkon KK11-3

8m301.0‡	Instil.,lok.reg.lieč.cytotoxic.látk.a imunomod:intratekálne	8m305.1‡	Intratorakálna hypertermická chemoterapia[HITOC]
8m301.1‡	Instil.,lok.reg.lieč.cytotoxic.látk.a imunomod:intracerebrál.	8m305.x‡	Iná hypertermická chemoterapia
8m301.2‡↔	Instil.,lok.reg.lieč.cytotoxic.látk.a imunomod:do pohrud.dut.	8m311.0‡	Aplik.cytostatík selek.katetriz.metódou za liečeb.účelom
8m301.3‡	Instil.,lok.reg.lieč.cytotoxic.látk.a imunomod:intraperit.	8q111‡	Umelé dýchanie a externá masáž srdca
8m301.4‡	Instil.,lok.reg.lieč.cytotoxic.l.a imunomod:do moč.mechúra	8q121‡	Zatvorená masáž srdca
8m301.5‡↔	Instil.,lok.reg.lieč.cytotoxic.látk.a imunomod:do oblič.panv.	8q123‡	Základná kardiopulmonálna resuscitácia
8m301.6‡	Instil.,lok.reg.lieč.cytotoxic.látk.a imunomod:arteriálne	8q124‡	Rozšírená kardiopulmonálna resuscitácia
8m301.x‡	Instilácia,lok.reg.lieč.cytotoxic.látk.a imunomodulátormi:ost	8u906‡	Komplexná poresuscitačná starostlivosť
8m305.0‡	Intraperitoneálna hypertermická chemoterapia[HIPEC]		

Výkon KK11-4

5k771	Implantácia kardiostimulátora, jednodutinový	8m145.2	Celotelové ožiarenie:celková dávka žiarenia 10 a viac Gy
5k772	Impl.kardiostimul.,2-dutin.sy. s 1 kardiostimul.sondou	8m146	Celokožné ožiarenie
5k773.0	Impl.kardiostim., 2-dut.sys. s 2 kardiost.elektrod.	8m147	Intraoperačné ožarovanie
5k774	Impl.kardiostim.,biventrikulár.resynchron.systém	8m148	Veľkoobjemové ožarovanie
5k77h.0	Implantácia bezelektrodového kardiostimulátora	8m14x	Iné vysokovoltové ožarovanie
5v297.1	Impl/vým.podtl.sy.hoj.rán[NPWT]:pohrud.dut,mediast.,stern	8m150.00	Protón.th.do 2 samost.ožar.polí bez obraz.verifikácie
5v45a.2	Zav/vým.1syst.pre vákuov.tesn.hlb.siah.k hrud,mediast,ster	8m150.01	Protón.th.do 2 samost.ožar.polí s obraz.verifikáciou
8f103.1	Terapeutická drenáž retroperitonea	8m150.10	Protón.th.viac ako 2 samost.ožar.polia bez obraz.verifikácie
8f103.2	Frekventná maloobjemová drenáž ascitu [FMODA]	8m150.11	Protón.terapia > 2 samost.ožar.polia s obraz.verifikáciou
8m110	RTG terapia	8m151	Terapia ožarovaním uhlíkovými iónmi
8m131.0	Ožarovanie kobaltom:do 2 samostatných polí	8m152	Terapia ožarovaním inými ťažkými iónmi
8m131.1	Ožarovanie kobaltom:3-4 samostatné polia	8m161.0	Intrakavitárna intrauterinna brachyterapia
8m131.2	Ožarovanie kobaltom:viac ako 4 samostatných polí	8m161.1	Intrakavitárna intravaginálna brachyterapia
8m131.4	Ožarovanie kobaltom s 3D plánovaním	8m161.2	Intrakavitárna kombinovaná brachyterapia
8m132.00	Ož.úrj.do 6 MeV,fot./rých.e.,do 2 sam.ož.polí,bez obr.verif.nas	8m161.x	Intrakavit.iná brachyter.,okrem intraut.a intravagin.brachyt.
8m132.01	Oža.úrj.do 6 MeV,fot./rých.e.do 2 sam.ož.polí,s obr.ver.nas.vr	8m162	Intraluminálna brachyterapia
8m132.10	Ožar.úrj.do 6 MeV,fot./rých.el.,>2 sam.ož.polia,bez obr.ver.n.	8m163.0	Povrch.brachyterapia s využ.štand.aplikátorov
8m132.11	Ožar.úrj.do 6 MeV,fot./rých.e.,>2 sam.ož.polia,s obr.verif.nast	8m163.1	Povrchová brachyter.s využ.individuál.zhotov.aplikátorov
8m133.00	Ožar.úrj.>6 MeV,fot./rých.el.,do 2 sam.ož.polí,bez obr.ver.nast	8m164.1	Perkutánná translúmenová koronárna brachyterapia
8m133.01	Ožar.úrj.>6 MeV,fotón/rých.e.,do 2 sa.ožar.polí,s obr.ver.nast	8m164.2	Intravaskulárna brachyterapia v iných periférnych cievach
8m133.10	Ožar.úrj.>6 MeV,fot./rých.e.,>2 sa.ož.polia,bez obraz.ver.nast	8m165.01	Interstic.brachyter:1 rovinná impl:nízky dávkový príkon [LDR]
8m133.11	Ožar.úrj.>6 MeV,fotón/rých.e.,>2 sam.ož.polia,s obr.verif.nast	8m165.02	Interstic.brachyt:1 rovinná impl:pulzný dávkový príkon [PDR]
8m134.0	Ožarovanie urýchľovačom [IMRT/VMAT]	8m165.03	Interstic.brachyt:1 rovinná impl:vysoký dávkový príkon [HDR]
8m134.1	Ožarovanie urýchľovač. [IMRT/VMAT]so sledovaním dých.cyklu	8m165.0x	Interstic.brachyterapia:1 rovinná implantácia:iné
8m13x	Iná vysokovoltová terapia žiarením	8m165.11	Interstic.brachyt:viacrovinná impl:nízky dávk.príkon[LDR]
8m140.1	Jednorázové stereotaktické ožarovanie cerebrálne	8m165.12	Interstic.brachyt:viacrovinná impl:pulzný dávk.príkon[PDR]
8m140.2	Jednorázové stereotaktické ožarovanie extracerebrálne	8m165.13	Interstic.brachyt:viacrovinná impl:vysoký dávk.príkon[HDR]
8m141.1	Frakcionované stereotaktické ožarovanie cerebrálne	8m165.1x	Intersticiál.brachyterapia:viacrovinná implantácia,iné
8m141.2	Frakcionované stereotaktické ožarovanie extracerebrálne	8m165.21	Interstic.brachyt.s perman.impl.rádioakt.zfn:do 10 zfn
8m143	Ožarovanie Gama-nožom	8m165.22	Interstic.brachyt.s perman.impl.rádioakt.zfn:viac ako 10 zfn
8m144	Polotelové ožarovanie	8m166	Brachyterapia špeciál.aplikátormi
8m145.0	Celotelové ožiarenie:celková dávka žiarenia do 4 Gy	8m167	Odstr.uzavretých žiarivov/neaktiv.aplikátorov v anestézii
8m145.1	Celotelové ožiarenie:celková dávka žiarenia od 4 do 10 Gy	8m16x	Iná brachyterapia uzavretými žiaričmi



8m170.0	Zhotov.a aplikácia povrch.rádioakt.muláže:povrch.žiariče	8m412	Liečba nádorov značkovými monoklonálnymi protilátkami
8m170.1	Zhotov.a apl.povrch.rádioa.muláže:žiar.aplik.nie na povrchu	8m414.1	Rádionuklidová synoviotéza:jedna aplikácia rádiofarmaka
8m170.2	Zhotovenie a aplikácia povrch.rádioakt.muláže:žiariče v oku	8m414.2	Rádionuklidová synoviotéza:viac aplikácií rádiofarmaka
8m170.x	Zhotovenie a aplikácia povrch.rádioakt.muláže:iné	8m415	Liečba nádorov pečene rádionuklidmi
8m171.1	Fixácia jednoduchá	8m416.01	Selektív.liečba intravaskul.rádionuklid[SIRT]:90-ytrium
8m171.2	Fixácia stredne náročná	8m416.02	Selektív.liečba intravaskul.rádionuklid[SIRT]:188-rénium
8m171.3	Fixácia komplexná	8m416.1	Rádionukl.liečba kost.metastáz s rádiofarm.obsah.223Ra
8m171.4	Nasadenie stereotaktického rámu	8m416.2	Rádionukl.liečba kost.metastáz s rádiofarm.obsah.153Sm
8m171.x	Konštrukcia a nastavenie fixačných a lieč. pomôcok:ostatné	8m416.3	Rádionukl.liečba kost.metastáz s rádiofarm.obsah.89Sr
8m172.0	1-razové liečebné pomôcky	8m416.x	Rádionuklidová liečba kostných metastáz:iná
8m172.10	1-razové lieč.pomôcky:kontr.markery pre verifik.cief.obj.<3ks	8m417	Liečba metajodobenzylguanidínom značeným 131-I
8m172.11	1-razové lieč.pomô:kontrast.markery pre verifik.cief.obj.>3ks	8m418.0	Liečba somatostatínovým analógom značeným 90-Y
8m172.20	Jednorazové liečebné pomôcky:plastikové katétre do 10ks	8m418.1	Liečba somatostatínovým analógom značeným 177-Lu
8m172.21	Jednorazové liečebné pomôcky:plastikové katétre nad 10ks	8m418.2	Th.otv.rá.i.v.lieč.rá-akt.subs.zamer.rcpt.radrp.DOTA-konj.an.s
8m172.3	1-raz.lieč.pom:plast.ihly pre Fletcher aplik.pre uterovag.apl	8m418.30	Liečba 177Lu- PSMA [Lutecium]
8m400.0	Lieč.rádioak.jódod do 1,0 Gbq 131I:b.pod.rekomb.thyreotrop	8m418.31	Liečba 225Ac- PSMA [Actinium]
8m400.1	Lieč.rádioak.jódod do 1,0 Gbq 131I:s.pod.rekomb.thyreotrop	8m419	Intrakavitárna rádionuklidová liečba
8m401.0	Lieč.rád.jód.od1,0 GBq do5 GBq 131I:b.p.rekombi.thyreotrop	8m41a	Intracerebrálna rádionuklidová liečba
8m401.1	Lieč.rád.jód.od1,0 GBq do5 GBq 131I:s.pod.rekombi.thyreotr	8u103	Monitorovanie intrakraniálneho tlaku:epidurálne
8m402.0	Lieč.rádioak.jód.nad 5 GBq 131I:bez pod.rekombi.thyreotrop	8u104	Monitorovanie intrakraniálneho tlaku:parenchymatózne
8m402.1	Lieč.rádioak.jódod nad 5 GBq 131I:s.pod.rekom.thyreotrop	8u105	Monitorovanie intrakraniálneho tlaku:intraventriculárne
8m403	Liečba hyperfunkcie štít.žl.rádiofarmakom frakcion.	8u106	Monitor.perfúzie mozgu transkraniálnym dopplerom

Výkon KK11-5

8m110	RTG terapia	8m165.02	Interstic.brachyt:1 rovinná impl:pulzný dávkový príkon [PDR]
8m131.0	Ožarovanie kobaltom:do 2 samostatných polí	8m165.03	Interstic.brachyt:1 rovinná impl:vysoký dávkový príkon [HDR]
8m131.1	Ožarovanie kobaltom:3-4 samostatné polia	8m165.0x	Interstic.brachyterapia:1 rovinná implantácia:iné
8m131.2	Ožarovanie kobaltom:viac ako 4 samostatných polí	8m165.11	Interstic.brachyt:viacrovinná impl:nizky dávk.príkon[LDR]
8m131.4	Ožarovanie kobaltom s 3D plánovaním	8m165.12	Interstic.brachyt:viacrovinná impl:pulzný dávk.príkon[PDR]
8m132.00	Ož.urý.do 6 MeV,fot./rých.e.,do 2 sam.ož.polí,bez obr.verif.nas	8m165.13	Interstic.brachyt:viacrovinná impl:vysoký dávk.príkon[HDR]
8m132.01	Oža.urý.do 6 MeV,fot./rých.e.do 2 sam.ož.polí,s obr.ver.nas.vr	8m165.1x	Intersticiál.brachyterapia:viacrovinná implantácia,iné
8m132.10	Ožar.urý.do 6 MeV,fot./rých.el.,>2 sam.ož.polia,bez obr.ver.n.	8m165.21	Interstic.brachyt.s perman.impl.rádioakt.zfn:do 10 zrn
8m132.11	Ožar.urý.do 6 MeV,fot./rých.e.,>2 sam.ož.polia,s obr.verif.nast	8m165.22	Interstic.brachyt.s perman.impl.rádioakt.zfn:viac ako 10 zrn
8m133.00	Ožar.urý.>6 MeV,fot./rých.el.,do 2 sam.ož.polí,bez obr.ver.nast	8m166	Brachyterapia špeciál.aplikátormi
8m133.01	Ožar.urý.>6 MeV,fotón/rých.e.,do 2 sa.ožar.polí,s obr.ver.nast	8m167	Odstr.uzavretých žiaričov/neaktív.aplikátorov v anestézii
8m133.10	Ožar.urý.>6 MeV,fot./rých.e.,>2 sa.oža.polia,bez obraz.ver.nast	8m16x	Iná brachyterapia uzavretými žiaričmi
8m133.11	Ožar.urý.>6 MeV,fotón/rých.el.,>2 sam.ož.polia,s obr.verif.nast	8m170.0	Zhotov.a aplikácia povrch.rádioakt.muláže:povrch.žiariče
8m134.0	Ožarovanie urýchľovačom [IMRT/VMAT]	8m170.1	Zhotov.a apl.povrch.rádioa.muláže:žiar.aplik.nie na povrchu
8m134.1	Ožarovanie urýchľovač. [IMRT/VMAT]so sledovaním dých.cyklu	8m170.2	Zhotovenie a aplikácia povrch.rádioakt.muláže:žiariče v oku
8m13x	Iná vysokovoltová terapia žiarením	8m170.x	Zhotovenie a aplikácia povrch.rádioakt.muláže:iné
8m140.1	Jednorázové stereotaktické ožarovanie cerebrálne	8m171.1	Fixácia jednoduchá
8m140.2	Jednorázové stereotaktické ožarovanie extracerebrálne	8m171.2	Fixácia stredne náročná
8m141.1	Frakcionované stereotaktické ožarovanie cerebrálne	8m171.3	Fixácia komplexná
8m141.2	Frakcionované stereotaktické ožarovanie extracerebrálne	8m171.4	Nasadenie stereotaktického rámu
8m143	Ožarovanie Gama-nožom	8m171.x	Konštrukcia a nastavenie fixačných a lieč. pomôcok:ostatné
8m144	Polotelové ožarovanie	8m172.0	1-razové liečebné pomôcky
8m145.0	Celotelové ožiarenie:celková dávka žiarenia do 4 Gy	8m172.10	1-razové lieč.pomôcky:kontr.markery pre verifik.cief.obj.<3ks
8m145.1	Celotelové ožiarenie:celková dávka žiarenia od 4 do 10 Gy	8m172.11	1-razové lieč.pomô:kontrast.markery pre verifik.cief.obj.>3ks
8m145.2	Celotelové ožiarenie:celková dávka žiarenia 10 a viac Gy	8m172.20	Jednorazové liečebné pomôcky:plastikové katétre do 10ks
8m146	Celokožné ožiarenie	8m172.21	Jednorazové liečebné pomôcky:plastikové katétre nad 10ks
8m147	Intraoperačné ožarovanie	8m172.3	1-raz.lieč.pom:plast.ihly pre Fletcher aplik.pre uterovag.apl
8m148	Veľkoobjemové ožarovanie	8m180.0	Simulácia ožar.pre exter.rádioterapiu pom.RTG simulátora
8m14x	Iné vysokovoltové ožiarovanie	8m180.1	Simulácia ožar.pre exter.rádioterapiu pomocou CT simulátora
8m150.00	Protón.th.do 2 samost.ožar.polí bez obraz.verifikácie	8m180.x	Simulácia ožarovania pre externú rádioterapiu: iná
8m150.01	Protón.th.do 2 samost.ožar.polí s obraz.verifikáciou	8m181.0	Simulácia ožarovania pre brachyterapiu pom.RTG simulátora
8m150.10	Protón.th.viac ako 2 samost.ožar.polia bez obraz.verifikácie	8m181.1	Simulácia ožar.pre brachyterapiu pomocou CT simulátora
8m150.11	Protón.terapia > 2 samost.ožar.polia s obraz.verifikáciou	8m181.x	Simulácia ožarovania pre brachyterapiu:ostatné
8m151	Terapia ožarováním uhlíkovými iónmi	8m183.1	Plánovanie ožarov.pre 3D-konformnú rádioterapiu(3D-CRT)
8m152	Terapia ožarováním inými ťažkými iónmi	8m183.2	Plánovanie ožarovania pre intenzitnou modulovanú RAT
8m161.0	Intrakavitárna intrauterinná brachyterapia	8m183.3	Plánovanie ožarovanie s fúziou CT,MR resp.PET zobrazenia
8m161.1	Intrakavitárna intravaginálna brachyterapia	8m183.4	Plánovanie ožarovania pre 2D brachyterapiu(RTG snímky)
8m161.2	Intrakavitárna kombinovaná brachyterapia	8m183.5	Plánovanie ožarovania pre 3D brachyterapiu(CT,MR,USG)
8m161.x	Intrakavit.iná brachyter.,okrem intraut.a intravagin.brachyt.	8m183.7	Rádiobiologický výpočet
8m162	Intraluminálna brachyterapia	8m183.x	Plánovanie ožarovania,ostatné
8m163.0	Povrch.brachyterapia s využ.individuál.zhotov.aplikátorov	8m400.0	Lieč.rádioak.jódod do 1,0 Gbq 131I:b.pod.rekomb.thyreotrop
8m163.1	Povrchová brachyter.s využ.individuál.zhotov.aplikátorov	8m400.1	Lieč.rádioak.jódod do 1,0 Gbq 131I:s.pod.rekomb.thyreotrop
8m164.1	Perkutánna translúmenová koronárna brachyterapia	8m401.0	Lieč.rád.jód.od1,0 GBq do5 GBq 131I:b.p.rekombi.thyreotrop
8m164.2	Intravaskulárna brachyterapia v iných periférnych cievach	8m401.1	Lieč.rád.jód.od1,0 GBq do5 GBq 131I:s.pod.rekombi.thyreotr
8m165.01	Interstic.brachyter:1 rovinná impl:nizky dávkový príkon [LDR]	8m402.0	Lieč.rádioak.jód.nad 5 GBq 131I:bez pod.rekombi.thyreotrop

8m402.1	Lieč.rádioak.jódod nad 5 GBq 131I:s pod.rekom.thyreotrop	8m416.3	Rádionukl.liečba kost.metastáz s rádiofarm.obsah.89Sr
8m403	Liečba hyperfunkcie štít.zľ.rádiofarmakom frakcion.	8m416.x	Rádionuklidová liečba kostných metastáz:iná
8m411	Rádionuklidová liečba polycytémie vera	8m417	Liečba metajodobenzylguanidínom značeným 131-I
8m412	Liečba nádorov značkovanými monoklonálnymi protilátkami	8m418.0	Liečba somatostatínovým analógom značeným 90-Y
8m414.1	Rádionuklidová synoviortéza:jedna aplikácia rádiofarmaka	8m418.1	Liečba somatostatínovým analógom značeným 177-Lu
8m414.2	Rádionuklidová synoviortéza:viac aplikácií rádiofarmaka	8m418.2	Th.otv.rá.i.v.lieč.rá-akt.subs.zamer.rcpt:radrcp.DOTA-konj.an.s
8m415	Liečba nádorov pečene rádionuklidmi	8m418.30	Liečba 177Lu- PSMA [Lutecium]
8m416.01	Selektív.liečba intravaskul.rádionuklid[SIRT]:90-ytrium	8m418.31	Liečba 225Ac- PSMA [Actinium]
8m416.02	Selektív.liečba intravaskul.rádionuklid[SIRT]:188-rénium	8m419	Intrakavitárna rádionuklidová liečba
8m416.1	Rádionukl.liečba kost.metastáz s rádiofarm.obsah.223Ra	8m41a	Intracerebrálna rádionuklidová liečba
8m416.2	Rádionukl.liečba kost.metastáz s rádiofarm.obsah.153Sm		

Výkon KK11-6

5I591.50‡	Impl./vým.katétra v žile chirurg.	8r145.0d‡	Kont.arteriiov.hemodiafil.[CAVHDF]:nad 144-264 hodín
5I591.51‡	Impl./vým.katétra v žile USG navig.	8r145.0e‡	Kont.arteriiov.hemodiafil.[CAVHDF]:nad 264-432 hodín
5I591.52‡	Revizia katétra v žile	8r145.0f‡	Kont.arteriiov.hemodiafil.[CAVHDF]:nad 432-600 hodín
8r113.0‡	Kontinuál.periton.dialýza,neautomatiz.[CAPD]: < 24 hod.	8r145.0g‡	Kont.arteriiov.hemodiafil.[CAVHDF]:nad 600-960 hodín
8r114.0‡	Kontinuál.periton.dialýza,automatiz.[APD]: < 24 hodín	8r145.0h‡	Kont.arteriiov.hemodiafil.[CAVHDF]:nad 960-1 320 hodín
8r124.0a‡	Vén.hemodialýza:[CVVHD],antikoag.hep./b.antikoag: < 24 h	8r145.0j‡	Kont.arteriiov.hemodiafil.[CAVHDF]:nad 1 320-1 680 hodín
8r124.0b‡	Vén.hemodialýza:[CVVHD],antikoag.hep./b.antikoag:24-72 h	8r145.0k‡	Kont.arteriiov.hemodiafil.[CAVHDF]:nad 1 680-2 040 hodín
8r124.0c‡	Vén.hemodial:[CVVHD],antikoag.hep./b.antikoag:72-144 h	8r145.0m‡	Kont.arteriiov.hemodiafil.[CAVHDF]:nad 2040-2 400 hodín
8r124.0d‡	Vén.hemodial:[CVVHD],antikoag.hep./b.antikoag:144-264 h	8r145.0n‡	Kontinuál.arteriiov.hemodiafiltr.[CAVHDF]: > 2 400 hodín
8r124.0e‡	Vén.hemodial:[CVVHD],antikoag.hep./b.antikoag:264-432 h	8r154.0a‡	Vén.hemofilt:[CVVH],antikoag.hep./bez antikoag: < 24 hod
8r124.0f‡	Vén.hemodial:[CVVHD],antikoag.hep./b.antikoag:432-600 h	8r154.0b‡	Vén.hemofilt:[CVVH],antikoag.hep./bez antikoag:24-72 hod
8r124.0g‡	Vén.hemod:[CVVHD],antikoag.hep./bez antikoag:600-960 h	8r154.0c‡	Vén.hemofilt:[CVVH],antikoag.hep./bez antikoag:72-144 hod
8r124.0h‡	Vén.hemod:[CVVHD],antikoag.hep./b.antikoag:960-1 320 h	8r154.0d‡	Vén.hemofilt:[CVVH],antikoag.hep./b.antikoag:144-264 hod
8r124.0j‡	Vén.hemod:[CVVHD],antikoag.hep./b.antikoag:1320-1680 h	8r154.0e‡	Vén.hemofilt:[CVVH],antikoag.hep./b.antikoag:264-432 hod
8r124.0k‡	V.hemodi:[CVVHD],antikoag.hep./bez antikoag:1680-2040 h	8r154.0f‡	Vén.hemofilt:[CVVH],antikoag.hep./b.antikoag:432-600 hod
8r124.0m‡	V.hemodial:[CVVHD],antikoag.hep./b.antikoag:2040-2 400 h	8r154.0g‡	Vén.hemofilt:[CVVH],antikoag.hep./b.antikoag:600-960 hod
8r124.0n‡	V.hemodial:[CVVHD],antikoag.hep./b.antikoag: > 2400 h	8r154.0h‡	Vén.hemofilt:[CVVH],antikoag.hep./b.antikoag:960-1 320 h
8r124.1a‡	Vén.hemodialýza:[CVVHD],antikoag.,ost.subst: < 24 hod.	8r154.0j‡	Vén.hemofilt:[CVVH],antikoag.hep./b.antikoag:1 320-1 680 h
8r124.1b‡	Vén.hemodialýza:[CVVHD],antikoag.,ost.subst:24-72 hod.	8r154.0k‡	Vén.hemofilt:[CVVH],antikoag.hep./b.antikoag:1 680-2 040 h
8r124.1c‡	Vén.hemodialýza:[CVVHD],antikoag.,ost.subst:72-144 hod.	8r154.0m‡	Vén.hemofilt:[CVVH],antikoag.hep./b.antikoag:2040-2 400 h
8r124.1d‡	Vén.hemodialýza:[CVVHD],antikoag.,ost.subst:144-264 hod.	8r154.0n‡	Vén.hemofilt:[CVVH],antikoag.hep./b.antikoag: > 2 400 h
8r124.1e‡	Vén.hemodialýza:[CVVHD],antikoag.,ost.subst:264-432 hod.	8r154.1a‡	Vén.hemofilt[CVVH],antikoag.,ostat.subst: < 24 hod
8r124.1f‡	Vén.hemodialýza:[CVVHD],antikoag.,ost.subst:432-600 hod.	8r154.1b‡	Vén.hemofilt:[CVVH],antikoag.,ost.subst:nad 24-72 hod
8r124.1g‡	Vén.hemodialýza:[CVVHD],antikoag.,ost.subst:600-960 hod.	8r154.1c‡	Vén.hemofilt:[CVVH],antikoag.,ost.subst:nad 72-144 hod
8r124.1h‡	Vén.hemodial:[CVVHD],antikoag.,ost.subst:960-1 320 hod.	8r154.1d‡	Vén.hemofilt:[CVVH],antikoag.,ost.subst:nad 144-264 hod
8r124.1j‡	Vén.hemodial:[CVVHD],antikoag.,ost.subst:1320-1680 hod.	8r154.1e‡	Vén.hemofilt:[CVVH],antikoag.,ost.subst:nad 264-432 hod
8r124.1k‡	Vén.hemodial:[CVVHD],antikoag.,ost.subst:1680-2040 hod.	8r154.1f‡	Vén.hemofilt:[CVVH],antikoag.,ost.subst:nad 432-600 hod
8r124.1m‡	Vén.hemodial:[CVVHD],antikoag.,ost.subst:2040-2400 hod.	8r154.1g‡	Vén.hemofilt:[CVVH],antikoag.,ost.subst:nad 600-960 hod
8r124.1n‡	Vén.hemodial:[CVVHD],antikoag.ost.subst: > 2 400 hod.	8r154.1h‡	Vén.hemofilt:[CVVH],antikoag.,ost.subst:nad 960-1 320 hod
8r144.0a‡	Vén.hemodiafiltr:[CVVHDF],antikoag.hep./bez antikoag: < 24 h	8r154.1j‡	Vén.hemofilt:[CVVH],antikoag.,ost.subst:nad 1 320-1 680 h
8r144.0b‡	Vén.hemodiafiltr:[CVVHDF],antikoag.hep./bez antikoag:24 -72 h	8r154.1k‡	Vén.hemofilt:[CVVH],antikoag.,ost.subst:nad 1 680-2 040 h
8r144.0c‡	Vén.hemodiafiltr:[CVVHDF],antikoag.hep./b.antikoag:72-144 h	8r154.1m‡	Vén.hemofilt:[CVVH],antikoag.,ost.subst:nad 2040-2 400 h
8r144.0d‡	V.hemodiaf:[CVVHDF],antikoag.hep./bez antikoag:144 -264 h	8r154.1n‡	Vén.hemofiltr:[CVVH],antikoag.,ost.subst: > 2 400 h
8r144.0e‡	V.hemodiaf:[CVVHDF],antikoag.hep./bez antikoag:264 -432 h	8r155.0a‡	Kontinuálna arteriovenózna hemofiltrácia[CAVH]: < 24 h
8r144.0f‡	V.hemodiaf:[CVVHDF],antikoag.hep./bez antikoag:432-600 h	8r155.0b‡	Kontin.arteriovenózna hemofiltrác[CAVH]:nad 24-72 h
8r144.0g‡	V.hemodiaf:[CVVHDF],antikoag.hep./bez antikoag:600-960 h	8r155.0c‡	Kontin.arteriovenózna hemofiltrác[CAVH]:nad 72-144 h
8r144.0h‡	V.hemodiaf:[CVVHDF],antikoag.hep./b.antikoag:960-1320 h	8r155.0d‡	Kontin.arteriovenózna hemofiltrác[CAVH]:nad 144-264 h
8r144.0j‡	V.hemodiaf:[CVVHDF],antikoag.hep./b.antikoag:1 320-1680 h	8r155.0e‡	Kontin.arteriovenózna hemofiltrác[CAVH]:nad 264-432 h
8r144.0k‡	V.hemodiaf[CVVHDF],antikoag.hep./b.antikoag:1680 -2040 h	8r155.0f‡	Kontin.arteriovenózna hemofiltrác[CAVH]:nad 432-600 h
8r144.0m‡	V.hemodiaf:[CVVHDF],antikoag.hep./b.antikoag:2040-2400 h	8r155.0g‡	Kontin.arteriovenózna hemofiltrác[CAVH]:nad 600-960 h
8r144.0n‡	V.hemodiaf:[CVVHDF],antikoag.hep./b.antikoag: > 2 400 h	8r155.0h‡	Kontin.arteriovenózna hemofiltrác[CAVH]:nad 960-1 320 h
8r144.1a‡	Vén.hemodiafiltrácia:[CVVHDF],antikoag.ost.i subst: < 24 h	8r155.0j‡	Kontin.arteriovenózna hemofiltrác[CAVH]:nad 1 320-1 680 h
8r144.1b‡	Vén.hemodiafiltr:[CVVHDF],antikoag.ost.i subst:24-72 h	8r155.0k‡	Kontin.arteriovenózna hemofiltrác[CAVH]:nad 1 680-2 040 h
8r144.1c‡	Vén.hemodiafiltr:[CVVHDF],antikoag.ost.i subst:72-144 h	8r155.0m‡	Kontin.arteriovenózna hemofiltrác[CAVH]:nad 2040-2 400 h
8r144.1d‡	Vén.hemodiafiltr:[CVVHDF],antikoag.ost.i subst:144-264 h	8r155.0n‡	Kontin.arteriovenózna hemofiltrác[CAVH]: > 2 400 hod.
8r144.1e‡	Vén.hemodiafiltr:[CVVHDF],antikoag.ost.i subst:264-432 h	8r170‡	LDL-aferéza
8r144.1f‡	Vén.hemodiafiltr:[CVVHDF],antikoag.ost.i subst:432-600 h	8r171.1‡	Lieč.cytafer,leuka-,trombocyta-,erytrocyta-fer(okr.špec.cytaf)
8r144.1g‡	Vén.hemodiafiltr:[CVVHDF],antikoag.ost.i subst:600-960 h	8r171.20‡	Špeciál.cytaferéza s adsorp.granuloc.a monoc.celulóž.perličky
8r144.1h‡	Vén.hemodiafiltr:[CVVHDF],antikoag.ost.i subst:960-1 320 h	8r171.21‡	Špec.cytafer.s adsorp.granul.,mono.a lymf.:polyprop.adsorp.filt
8r144.1j‡	Vén.hemodiafiltr:[CVVHDF],antikoag.ost.i subst:1 320-1 680 h	8r171.2x‡	Špeciálna cytaferéza:ostatné
8r144.1k‡	Vén.hemodiafiltr:[CVVHDF],antikoag.ost.i subst:1 680-2 040 h	8r173‡	Extrakorporálna fototeréza
8r144.1m‡	Vén.hemodiafiltr:[CVVHDF],antikoag.ost.i subst:2040-2 400 h	8r175.0‡	Imunoadsorpcia bez regenerovateľnej kolóny
8r144.1n‡	V.hemodiafiltr:[CVVHDF],antikoag.ost.i subst: > 2 400 hod.	8r175.11‡	1 imunoadsorpcia s regenerovateľnou kolónou
8r145.0a‡	Kontinuál.arteriovenózna hemodiafil.[CAVHDF]: < 24 hodín	8r175.12‡	2 imunoadsorpcie s regenerovateľnou kolónou
8r145.0b‡	Kont.arteriiov.hemodiafil.[CAVHDF]:nad 24-72 hodín	8r176.01‡	1 dvojitá filtračná plazmaferéza [DFPP]bez kryofiltrácie
8r145.0c‡	Kont.arteriiov.hemodiafil.[CAVHDF]:nad 72-144 hodín	8r176.02‡	2 dvojitá filtračné plazmaferézy [DFPP]bez kryofiltrácie

8r176.03‡	3 dvojité filtračné plazmaferézy [DFPP]bez kryofiltrácie	8r250.90‡	Transf.plazmy čerstvo zmrazenej z celej krvi:9 TU
8r176.04‡	4 dvojité filtračné plazmaferézy [DFPP]bez kryofiltrácie	8r250.91‡	Transf.plazmy čerstvo zmraz.z celej krvi:9 TU m(malá)
8r176.05‡	5 dvojitých filtračných plazmaferéz [DFPP]bez kryofiltrácie	8r250.92‡	Transf.plazmy čerstvo zmraz.z celej krvi:9 TU p(pediatr)
8r176.06‡	6 dvojitých filtračných plazmaferéz [DFPP]bez kryofiltrácie	8r250.a0‡	Transf.plazmy čerstvo zmrazenej z celej krvi:10 TU
8r176.07‡	7 dvojitých filtračných plazmaferéz [DFPP]bez kryofiltrácie	8r250.a1‡	Transf.plazmy čerstvo zmraz.z celej krvi:10 TU m(malá)
8r176.08‡	8 dvojitých filtračných plazmaferéz [DFPP]bez kryofiltrácie	8r250.a2‡	Transf.plazmy čerstvo zmraz.z celej krvi:10 TU p(pediatr)
8r176.09‡	9 dvojitých filtračných plazmaferéz [DFPP]bez kryofiltrácie	8r250.b0‡	Transf.plazmy čerstvo zmrazenej z celej krvi:20 TU
8r176.0a‡	10 dvojitých filtračných plazmaferéz [DFPP]bez kryofiltrácie	8r250.b1‡	Transf.plazmy čerstvo zmraz.z celej krvi:20 TU m(malá)
8r176.0b‡	20 dvojitých filtračných plazmaferéz [DFPP]bez kryofiltrácie	8r250.c0‡	Transf.plazmy čerstvo zmraz.z celej krvi:30 TU
8r176.0c‡	30 dvojitých filtračných plazmaferéz [DFPP]bez kryofiltrácie	8r250.c1‡	Transf.plazmy čerst.zmraz.z celej krvi:30 TU m(malá)
8r176.0d‡	40 dvojitých filtračných plazmaferéz [DFPP]bez kryofiltrácie	8r250.d0‡	Transf.plazmy čerstvo zmraz.z celej krvi:40 TU
8r176.0e‡	50 dvojitých filtračných plazmaferéz [DFPP]bez kryofiltrácie	8r250.d1‡	Transf.plazmy čerst.zmraz.z celej krvi:40 TU m(malá)
8r176.11‡	1 dvojité filtračná plazmaferéza [DFPP]s kryofiltráciou	8r250.e0‡	Transf.plazmy čerstvo zmraz.z celej krvi:50 TU
8r176.12‡	2 dvojité filtračné plazmaferézy [DFPP]s kryofiltráciou	8r250.e1‡	Transf.plazmy čerst.zmraz.z celej krvi:50 TU m(malá)
8r176.13‡	3 dvojité filtračné plazmaferézy [DFPP]s kryofiltráciou	8r250.f0‡	Transf.plazmy čerstvo zmraz.z celej krvi:100 TU
8r176.14‡	4 dvojité filtračné plazmaferézy [DFPP]s kryofiltráciou	8r250.f1‡	Transf.plazmy čerst.zmraz.z celej krvi:100 TU m(malá)
8r176.15‡	5 dvojitých filtračných plazmaferéz [DFPP]s kryofiltráciou	8r250.g0‡	Transf.plazmy čerstvo zmraz.z celej krvi:200 TU
8r176.16‡	6 dvojitých filtračných plazmaferéz [DFPP]s kryofiltráciou	8r250.g1‡	Transf.plazmy čerst.zmraz.z celej krvi:200 TU m(malá)
8r176.17‡	7 dvojitých filtračných plazmaferéz [DFPP]s kryofiltráciou	8r251.60‡	Transf.plazmy čerstvo zmraz.z celej krvi deleukotiz:6 TU
8r176.18‡	8 dvojitých filtračných plazmaferéz [DFPP]s kryofiltráciou	8r251.61‡	Transf.plazmy čerstvo zmraz.z c.krvi deleukotiz:6 TU m(malá)
8r176.19‡	9 dvojitých filtračných plazmaferéz [DFPP]s kryofiltráciou	8r251.62‡	Transf.plazmy čerstvo zmraz.z celej krvi deleuko:6 TU p(ped)
8r176.1a‡	10 dvojitých filtračných plazmaferéz [DFPP]s kryofiltráciou	8r251.70‡	Transf.plazmy čerstvo zmraz.z celej krvi deleukotiz:7 TU
8r176.1b‡	20 dvojitých filtračných plazmaferéz [DFPP]s kryofiltráciou	8r251.71‡	Transf.plazmy čerstvo zmraz.z c.krvi deleuko:7 TU m(malá)
8r176.1c‡	30 dvojitých filtračných plazmaferéz [DFPP]s kryofiltráciou	8r251.72‡	Transf.plazmy čerstvo zmraz.z c.krvi deleuko:7 TU p(pediatr)
8r176.1d‡	40 dvojitých filtračných plazmaferéz [DFPP]s kryofiltráciou	8r251.80‡	Transf.plazmy čerstvo zmraz.z celej krvi deleukotiz:8 TU
8r176.1e‡	50 dvojitých filtračných plazmaferéz [DFPP]s kryofiltráciou	8r251.81‡	Transf.plazmy čerstvo zmraz.z c.krvi deleukotiz:8 TU m(malá)
8r176.21‡	Prístr.liečebná plazmaferéza,normál.plazma:1 plazmaferéza	8r251.82‡	Transf.plazmy čerstvo zmraz.z c.krvi deleuko:8 TU p(ped)
8r176.22‡	Prístr.liečebná plazmaferéza,normál.plazma:2 plazmaferézy	8r251.90‡	Transf.plazmy čerstvo zmraz.z celej krvi deleukotiz:9 TU
8r176.23‡	Prístr.liečebná plazmaferéza,normál.plazma:3 plazmaferézy	8r251.91‡	Transf.plazmy čerstvo zmraz.z c.krvi deleuko:9 TU m(malá)
8r176.24‡	Prístr.liečebná plazmaferéza,normál.plazma:4 plazmaferézy	8r251.92‡	Transf.plazmy čerstvo zmraz.z celej krvi deleuko:9 TU p(ped)
8r176.25‡	Prístr.liečebná plazmaferéza,normál.plazma:5 plazmaferéz	8r251.a0‡	Transf.plazmy čerstvo zmraz.z celej krvi deleukotiz:10 TU
8r176.26‡	Prístroj.liečebná plazmaferéza,normál.plazma:6 plazmaferéz	8r251.a1‡	Transf.plazmy čerstvo zmraz.z c.krvi deleuko:10 TU m(malá)
8r176.27‡	Prístr.liečebná plazmaferéza,normál.plazma:7 plazmaferéz	8r251.a2‡	Transf.plazmy čerstvo zmraz.z c.krvi deleuko:10 TU p(ped)
8r176.28‡	Prístr.liečebná plazmaferéza,normál.plazma:8 plazmaferéz	8r251.b0‡	Transf.plazmy čerstvo zmraz.z celej krvi deleukotiz:20 TU
8r176.29‡	Prístr.liečebná plazmaferéza,normál.plazma:9 plazmaferéz	8r251.b1‡	Transf.plazmy čerstvo zmraz.z c.krvi deleuko:20 TU m(malá)
8r176.2a‡	Prístr.liečebná plazmaferéza,normál.plazma:10 plazmaferéz	8r251.b2‡	Transf.plazmy čerstvo zmraz.z celej krvi deleuko:20 TU p(ped)
8r176.2b‡	Prístr.liečebná plazmaferéza,normál.plazma:20 plazmaferéz	8r251.c0‡	Transf.plazmy čerst.zmraz.z celej krvi deleukotiz:30 TU
8r176.2c‡	Prístr.liečebná plazmaferéza,normál.plazma:30 plazmaferéz	8r251.c1‡	Transf.plazmy čerst.zmraz.z c.krvi deleukotiz:30 TU m(malá)
8r176.2d‡	Prístr.liečebná plazmaferéza,normál.plazma:40 plazmaferéz	8r251.c2‡	Transf.plazmy čerst.zmraz.z c. krvi deleuko:30 TU p(ped)
8r176.2e‡	Prístr.liečebná plazmaferéza,normál.plazma:50 plazmaferéz	8r251.d0‡	Transf.plazmy čerst.zmraz.z celej krvi deleukotiz:40 TU
8r176.31‡	Prístr.liečeb.plazmafer. .plazma po kryodeplécii:1 plazmafer.	8r251.d1‡	Transf.plazmy čerst.zmraz.z c.krvi deleuko:40 TU m(malá)
8r176.32‡	Prístr.lieč.plazmafer. .plazma po kryodeplécii:2 plazmaferézy	8r251.d2‡	Transf.plazmy čerst.zmraz.z c.krvi deleuko:40 TU p(ped)
8r176.33‡	Prístr.lieč.plazmfer. .plazma po kryodeplécii:3 plazmaferézy	8r251.e0‡	Transf.plazmy čerst.zmraz.z celej krvi deleukotiz:50 TU
8r176.34‡	Prístr.lieč.plazmfer. .plazma po kryodeplécii:4 plazmaferézy	8r251.e1‡	Transf.plazmy čerst.zmraz.z c.krvi deleukotiz:50 TU m(malá)
8r176.35‡	Prístr.lieč.plazmfer. .plazma po kryodeplécii:5 plazmaferéz	8r251.e2‡	Transf.plazmy čerst.zmraz.z c.krvi deleuko:50 TU p(pediatr)
8r176.36‡	Prístroj.lieč.plazmfer. .plazma po kryodeplécii:6 plazmaferéz	8r251.f0‡	Transf.plazmy čerst.zmraz.z celej krvi deleukotiz:100 TU
8r176.37‡	Prístr.lieč.plazmfer. .plazma po kryodeplécii:7 plazmaferéz	8r251.f1‡	Transf.plazmy čerst.zmraz.z c.krvi deleukotiz:100 TU m(malá)
8r176.38‡	Prístr.lieč.plazmfer. .plazma po kryodeplécii:8 plazmaferéz	8r251.f2‡	Transf.plazmy čerst.zmraz.z c.krvi deleuko:100 TU p(ped)
8r176.39‡	Prístr.lieč.plazmfer. .plazma po kryodeplécii:9 plazmaferéz	8r251.g0‡	Transf.plazmy čerst.zmraz.z celej krvi deleukotiz:200 TU
8r176.3a‡	Prístr.lieč.plazmfer. .plazma po kryodeplécii:10 plazmaferéz	8r251.g1‡	Transf.plazmy čerst.zmraz.z c.krvi deleuko:200 TU m(malá)
8r176.3b‡	Prístr.lieč.plazmfer. .plazma po kryodeplécii:20 plazmaferéz	8r251.g2‡	Transf.plazmy čerst.zmraz.z c.krvi deleuko:200 TU p(ped)
8r176.3c‡	Prístr.lieč.plazmfer. .plazma po kryodeplécii:30 plazmaferéz	8r263.7‡	Výmenná transfúzia
8r176.3d‡	Prístr.lieč.plazmfer. .plazma po kryodeplécii:40 plazmaferéz	8r280.4‡	Transfúzia granulocytov,4 granulocytové koncent.
8r176.3e‡	Prístr.lieč.plazmfer. .plazma po kryodeplécii:50 plazmaferéz	8r280.5‡	Transfúzia granulocytov,5 granulocytových koncent.
8r24c.2‡	Transfúzia trombocytov z aferézy,HLA typované:2 TU (konc.)	8r280.6‡	Transfúzia granulocytov,6 granulocytových koncent.
8r250.60‡	Transf.plazmy čerstvo zmrazenej z celej krvi:6 TU	8r280.7‡	Transfúzia granulocytov,7 granulocytových koncent.
8r250.61‡	Transf.plazmy čerstvo zmraz.z celej krvi:6 TU m(malá)	8r280.8‡	Transfúzia granulocytov,8 granulocytových koncent.
8r250.62‡	Transf.plazmy čerstvo zmraz.z celej krvi:6 TU p(pediatr)	8r280.9‡	Transfúzia granulocytov,9 granulocytových koncent.
8r250.70‡	Transf.plazmy čerstvo zmrazenej z celej krvi:7 TU	8r280.a‡	Transfúzia granulocytov,10 granulocytových koncent.
8r250.71‡	Transf.plazmy čerstvo zmraz.z celej krvi:7 TU m(malá)	8r280.b‡	Transfúzia granulocytov,20 granulocytových koncent.
8r250.72‡	Transf.plazmy čerstvo zmraz.z celej krvi:7 TU p(pediatr)	8r280.c‡	Transfúzia granulocytov,30 granulocytových koncent.
8r250.80‡	Transf.plazmy čerstvo zmrazenej z celej krvi:8 TU	8u130‡	Monitor.satur.krvi O2 vrát.zaved.snímača do bulbos jugul.
8r250.81‡	Transf.plazmy čerstvo zmraz.z celej krvi:8 TU m(malá)	8u133.0‡	Monitorovanie cerebrálnej oxymetrie
8r250.82‡	Transf.plazmy čerstvo zmraz.z celej krvi:8 TU p(pediatr)	8u133.1‡	Monitorovanie somatickej oxygenácie

Funkcia

Komplexná vákuová terapia



Komplexná vákuová terapia

Komplexná vákuová terapia

Komplexná vákuová terapia

Výk. v tabuľke KVT-1 a výk. v tabuľke KVT-2 a minimálne 4 výk. v tabuľke KVT-3 a minimálne v [minimálne 4 výk. v tabuľke KVT-3] 4 výk. v časovom odstupe min. 1 d.

Výkon KVT-1

5z113‡ NPWT, apl. podtl. v liečbe sekund. sa hoj. a infik. rán: V.A.C 8n21d‡ Vákuová a kompres. liečba jednej konč. špec. prístrojmi

Výkon KVT-2

5v297.0↔ Impl./vým. podtlak syst. hojenia rán [NPWT]: DK a HK 5v45a.1 Zaved./vým. 1 syst. pre váku. tesn. hlb. siah. subf. ku kost. kĺb. konč.
5v297.1 Impl./vým. podtl. sy. hoj. rán [NPWT]: pohrud. dut., mediast., stern 5v45a.2 Zav./vým. 1 syst. pre vákuov. tesn. hlb. siah. k hrud., mediast., ster
5v297.2 Impl./vým. podtl. syst. hoj. rán [NPWT]: brušná dutina 5v45a.3 Zavedenie/vým. 1 syst. pre vákuové tesnenie na otv. bruš. obl
5v297.3 Impl./vým. podtl. syst. hoj. rán [NPWT]: konečník a perineum 5v45a.4 Zavedenie/vým. 1 syst. pre vákuové tesnenie, endorektál.
5v297.x Impl. alebo výmena podtlak. syst. hojenia rán [NPWT]: ost. 5v45a.x Zavedenie/vým. 1 syst. pre vákuové tesnenie, ostat.

Výkon KVT-3

13a10.0 Biopsia s incíziou mozgu s trepanáciou lebkových kostí 13m01 Biopsia s incíziou sleziny
13a10.1 Biopsia s incíziou bazálnych ggl s trepanáciou lebkových kostí 13n00.0 Biopsia s incíziou pečene s excíziou
13a10.2 Biopsia s incíziou mozg. kmeňa s trepanáciou lebkových kostí 13n00.1 Ihlová biopsia s incíziou pečene
13a10.3 Biopsia s incíziou mozočka s trepanáciou lebkových kostí 13n01.0 Biopsia s incíziou žľáz
13a10.4 Biops. s incíziou intrakran. č., hlav. nerv. a gglí s trepan. lebk. k. 13n01.1 Biopsia s incíziou žilových ciest
13a10.5 Biops. s incíziou intrakraniál. ciev s trepanáciou lebk. kostí 13n01.3 Biopsia s incíziou pankreasu
13a10.6 Biops. s incíziou mozg. obalov s trepanáciou lebkových kostí 13n05 Biopsia s incíziou žalúdka
13a10.7 Biops. s incíziou klenby lebky s trepanáciou lebkových kostí 13n06.0 Biopsia s incíziou duodena
13a10.8 Biops. s incíziou lebeč. bázy s trepanáciou lebkových kostí 13n06.1 Biopsia s incíziou ilea
13a10.9 Biops. s incíziou tvár. časti lebky s trepanáciou lebkových kostí 13n06.2 Biopsia s incíziou jejuna
13a10.x Biops. s incíziou ostat. intrakraniál. tkaniva s trepan. lebk. kostí 13n07.0 Biopsia s incíziou colon ascendens
13a11.0 Stereotaktická biopsia mozgu 13n07.1 Biopsia s incíziou colon transversum
13a11.1 Stereotaktická biopsia bazálnych ganglií 13n07.2 Biopsia s incíziou colon descendens
13a11.2 Stereotaktická biopsia mozgového kmeňa 13n07.3 Biopsia s incíziou colon sigmoideum
13a11.3 Stereotaktická biopsia mozočka 13n08.0 Biopsia s incíziou konečníka
13a11.4 Stereotakt. biopsia intrakraniál. častí, hlav. nervov a ganglií 13n08.1 Biopsia s incíziou perirektálneho tkaniva
13a11.5 Stereotaktická biopsia intrakraniálnych ciev 13n09.0 Biopsia s incíziou pažeráka
13a11.6 Stereotaktická biopsia mozgových obalov 13n09.1 Biopsia s incíziou bližšie neurčenej časti čreva
13a11.x Stereotakt. biopsia ostatného intrakraniálneho tkaniva 13n09.2 Biopsia s incíziou mezenteria
13a20.0 Biopsia s incíziou miechy 13n09.3 Biopsia s incíziou omenta
13a20.1 Biopsia s incíziou intraspínál. častí miechových nervov 13n09.4 Biopsia s incíziou peritonea
13a20.2 Biopsia s incíziou obalov miechy 13n09.5 Biopsia s incíziou retroperitoneálneho tkaniva
13a20.3 "Biopsia s inc. intraspín. tkaniva, dg. ""otvorenie"" miech. kanála" 13n09.x Biopsia s incíziou ostat. org. tráviaceho systému
13a20.x Biopsia s incíziou ostat. intraspínálneho tkaniva 13n0x Biopsia s incíziou ostat. intraabdominál. orgánov
13b00 Biopsia s incíziou štítnej žľazy 13o00.0↔ Biopsia s incíziou obličky
13b01↔ Biopsia s incíziou prstítyných teliesok 13o00.1↔ Biopsia s incíziou perirenálneho tkaniva
13b02↔ Biopsia s incíziou nadobličiek 13o00.4↔ Biopsia s incíziou močovodu
13b10.0 Biopsia s incíziou hypofýzy, trasseptálne/transsfenoidálne 13o00.5↔ Biopsia s incíziou periureterálneho tkaniva
13b10.1 Biopsia s incíziou corpus pineale, trasseptál./transsfenoidál. 13o00.6 Biopsia s incíziou močového mechúra
13b20.0 Stereotaktická biopsia hypofýzy 13o00.7 Biopsia s incíziou perivezikálneho tkaniva
13b20.1 Stereotaktická biopsia corpus pineale 13o00.x Biopsia s incíziou ostat. orgánov močovopohl. systému
13c11↔ Biopsia s incíziou dúhovky 13p00.0 Biopsia s incíziou prostaty
13c12↔ Biopsia s incíziou corpus ciliare 13p00.1 Biopsia s incíziou periprostatického tkaniva
13c13↔ Biopsia s incíziou skléra 13p01.0 Biopsia s incíziou glans penis
13c14↔ Biopsia s incíziou šošovky 13p01.1 Biopsia s incíziou tela penisu
13c15↔ Biopsia s incíziou sietnice 13p02.0↔ Biopsia s incíziou semenníkov
13c16↔ Biopsia s incíziou chorioidie 13p02.3↔ Biopsia s incíziou vesiculae seminalis
13c17↔ Biopsia s incíziou okohybných svalov 13q00.0↔ Biopsia s incíziou vaječníkov
13c18↔ Biopsia s incíziou orbity 13q00.1↔ Biopsia s incíziou tuby uterina
13d22↔ Biopsia s incíziou vnútorného ucha 13q01.0↔ Biopsia s incíziou závesného aparátu maternice
13j00 Biopsia s incíziou bránice 13q01.1 Biopsia s incíziou tela maternice
13j01 Biopsia s incíziou mediastína 13q01.2 Biopsia s incíziou krčka maternice
13j02↔ Biopsia s incíziou bronchu 13q02 Biopsia s incíziou pošvy
13j03↔ Biopsia s incíziou pľúc 13q03 Biopsia s incíziou vulvy
13k00 Biopsia s incíziou srdca 13q04 Biopsia s incíziou ženského perinea
13k01 Biopsia s incíziou perikardu 13q05 Vaginál. biopsia s incíziou Douglasovho priestoru
13m00 Biopsia s incíziou týmusu 13q0x Biopsia s incíziou ostat. ženských pohlavných orgánov

13x01	Biopsia s incíziou ostat.orgánov krku	5a11e.6	Resekcia schwanómu n. VI. intrakraniál.kombinovane
14a30.0	Dg peroperačná endoskopia intrakraniál.priestoru	5a11e.7	Resekcia schwanómu n. VII. intrakraniál.kombinovane
14a30.1	Dg peroperačná endoskopia intraspínál.priestoru	5a11e.8	Resekcia schwanómu n. VIII. intrakraniál.kombinovane
14j30.0	Diagnostická peroperačná bronchoskopia s incíziou	5a11e.9	Resekcia schwanómu n. IX. intrakraniál.kombinovane
14j30.1	Diagnostická peroperačná tracheoskopia s incíziou	5a11e.a	Resekcia schwanómu n. X. intrakraniál.kombinovane
14n31.0	Dg endoskopia žalúdka s incíziou alebo peroperačne	5a11e.b	Resekcia schwanómu n. XI. intrakraniál.kombinovane
14n31.1	Dg endoskopia tenkého čreva s incíziou alebo peroperačne	5a11e.c	Resekcia schwanómu n. XII. intrakraniál.kombinovane
14n31.2	Dg endoskopia hrubého čreva s incíziou alebo peroperačne	5a11f.3	Resekcia schwanómu n. III. intrakraniál.strednou jamou
14n32.32	Dg endoskopia žlč.ciest, žlčníka, ductus cyst. s inciz./peroper.	5a11f.4	Resekcia schwanómu n. IV. intrakraniál.strednou jamou
14n32.x	Dg endosk.ostat. tráviacej sústavy s incíziou/peroperačne	5a11f.5	Resekcia schwanómu n. V. intrakraniál.strednou jamou
5a110	Resekcia nádoru kľivu (Blumenbachi)	5a11f.6	Resekcia schwanómu n. VI. intrakraniál.strednou jamou
5a111	Resekcia nádoru kľenby lebky	5a11f.7	Resekcia schwanómu n. VII. intrakraniál.strednou jamou
5a112.2	Res.intrakraniál.meningeómu z konvexity mozgu	5a11f.8	Resekcia schwanómu n. VIII. intrakraniál.strednou jamou
5a112.d	Res.intrakraniálneho parasagitálneho meningeómu	5a11f.9	Resekcia schwanómu n. IX. intrakraniál.strednou jamou
5a112.e	Res.intrakraniálneho meningeómu spodiny lebečnej	5a11f.a	Resekcia schwanómu n. X. intrakraniál.strednou jamou
5a112.f	Resekcia intrakraniálneho meningeómu v obl.krídla	5a11f.b	Resekcia schwanómu n. XI. intrakraniál.strednou jamou
5a112.g	Res.intrakraniálneho meningeómu mozgovej komory	5a11f.c	Resekcia schwanómu n. XII. intrakraniál.strednou jamou
5a112.h	Resek.intrakran.meningeómu rast.extrakraniál.	5a120.0	Evak.subdurál.akút.hematómu s kraniot.s ICP monitor.
5a113.j	Resekcia gliomu z mozg.hemis,mikrochir.s neuronavig.	5a120.1	Evak.subdurál.akút.hematómu s kraniot.bez ICP monitor.
5a113.k	Resekcia gliomu z mozg.hemis,mikroch.b.neuronavig.	5a121.0	Evak.subdurál.akút.hematómu s kraniekt.s ICP monitor.
5a113.m	Resekcia gliomu z mozg.hemis,neuro-esk.s neuronavig.	5a121.1	Evak.subdurál.akút.hematómu s kraniekt.bez ICP monitor.
5a113.n	Resekcia gliomu z mozg.hemis,neuro-esk.b.neuronavig.	5a122.0	Evak.subdurál.subakút.hematómu s kraniot.s ICP monitor.
5a114.j	Resekcia gliomu z mozočka,mikroch.s neuronavig.	5a122.1	Evak.subdurál.subakút.hematómu s kraniot.bez ICP monitor.
5a114.k	Resekcia gliomu z mozočka,mikroch.b.neuronavig.	5a123.0	Evak.subdurál.subakút.hematómu s kraniekt.s ICP monitor.
5a114.m	Resekcia gliomu z mozočka,neuro-esk s neuronavig	5a123.1	Evak.subdurál.subakút.hematómu s kraniekt.bez ICP monitor.
5a114.n	Resekcia gliomu z mozočka,neuro-esk.b.neuronavig	5a124.0	Evak.subdurál.chron.hematómu s kraniot.s ICP monitor.
5a115.j	Resek.intrakr.neuroepit.TU z elokvent.obl,mikroch.s neuronav.	5a124.1	Evak.subdurál.chron.hematómu s kraniot.bez ICP monitor.
5a115.k	Res.intrakr.neuroep.TU z elokvent.obl,mikroch.bez neuronav.	5a125.0	Evak.subdurál.chron.hematómu s kraniekt.s ICP monitor.
5a115.m	Res.intrakr.neuroep.TU z elokvent.obl,neuro-esk.s neuronav.	5a125.1	Evak.subdurál.chron.hematómu s kraniekt.bez ICP monitor.
5a115.n	Res.intrakr.neuroep.TU z elokvent.obl,neuro-esk.b.neuronav.	5a126.2	Evak.epidurál.hemat.s kraniot.bez revízie intradur.priest.
5a116.j	Res.intrakr.neuroepit.TU boč.kom.a IV.mozg.k,mikroch.s neuron	5a126.3	Evak.epidurál.hemat.s kraniot.s revíziou intradur.priest.
5a116.k	Res.intrakr.neuroepit.TU boč.kom.a IV.mozg.k,mi-ch.b.neuronavig	5a127.2	Evak.epidur.hemat.s kraniekt.bez revízie intradur.priest.
5a116.m	Res.intrakr.neuroe.TU boč.k.a IV.mozg.k,neuro-esk.s neuronavig	5a127.3	Evak.epidurál.hemat.s kraniekt.s revíziou intradur.priest.
5a116.n	Res.intrakr.neuroe.TU boč.k.a IV.mozg.k,neuro-esk.b.neuron	5a128.4	Evak.intracerebr.póúraz.hemat.bez hemocefalu,supratent.
5a117.j	Resekcia TU z hlb.štrukt.mozgu,mikroch.s neuronav.	5a128.5	Evak.intracerebr.póúraz.hemat.s hemocefalom,supratent.
5a117.k	Resekcia TU z hlb.štrukt.mozgu,mikrochir.bez neuronav.	5a128.6	Evak.intracerebr.póúraz.hemat.bez hemocefalom,infratent.
5a117.m	Resekcia TU z hlb.štrukt.mozgu,neuroendoskop.s neuronav.	5a128.7	Evak.intracerebr.póúraz.hemat.s hemocefalom, infratent.
5a117.n	Resekcia TU z hlb.štrukt.mozgu,neuroendoskop.bez neuronav.	5a129.0	Evak.subdurál.akút.hematómu návrtom s ICP monitor.
5a118.j	Resek.intrakran.metastázy,mikrochir.s neuronavigáciou	5a129.1	Evak.subdurál.akút.hematómu návrtom bez ICP monitor.
5a118.k	Resek.intrakran.metastázy,mikrochir.bez neuronavig.	5a12a.0	Evak.subdurál.subakút.hemat. návrtom s ICP monitor.
5a118.m	Resek.intrakran.metastázy,neuroendoskop.s neuronavig.	5a12a.1	Evak.subdurál.subakút.hemat.návrtom bez ICP monitor.
5a118.n	Resek.intrakraniál.metastázy,neuroendoskop.bez neuronavig.	5a12b.0	Evak.subdurál.chron.hematómu návrtom s ICP monitor.
5a119	Resekcia nádorov spodiny lebečnej	5a12b.1	Evak.subdurál.chron.hematómu návrtom bez ICP monitor.
5a11a.0	Resek.kontúz.lož.mozgu s kraniotómiou s ICP monitoringom	5a12c.8	Evakuácia subdurálneho hematómu bez drenáže
5a11a.1	Resek.kontúz.lož.mozgu s kraniotómiou bez ICP monitoringu	5a12c.9	Evakuácia subdurálneho hematómu s drenážou
5a11b.0	Resek.kontúz.lož.mozgu s kraniektómiou s ICP monitoringom	5a12d.4	Evak.intracerebr.spontán.hemat.bez hemocefalu,supratent.
5a11b.1	Resek.kontúz.lož.mozgu s kraniektómiou bez ICP monitoringu	5a12d.5	Evak.intracerebr.spontán.hemat.s hemocefalom,supratent.
5a11c.3	Resekcia schwanómu n. III. intrakraniálne cez labyrint	5a12d.6	Evak.intracerebr.spontán.hemat.bez hemocefalu,infratent.
5a11c.4	Resekcia schwanómu n. IV. intrakraniálne cez labyrint	5a12d.7	Evak.intracerebr.spontán.hemat.s hemocefalom,infratent.
5a11c.5	Resekcia schwanómu n. V. intrakraniálne cez labyrint	5a130	Dekompresia hlav.nervov v mastoidál.a tympan.úseku n.VII
5a11c.6	Resekcia schwanómu n. VI. intrakraniálne cez labyrint	5a131	Dekompresia hlav.nervov labyrintového úseku n.VII.
5a11c.7	Resekcia schwanómu n. VII. intrakraniálne cez labyrint	5a132.7	Mikrovaskulár.dekompresia n.VII. v zad.jame lebečnej
5a11c.8	Resekcia schwanómu n. VIII. intrakraniálne cez labyrint	5a132.8	Mikrovaskulár.dekompresia n.VIII. v zad.jame lebečnej
5a11c.9	Resekcia schwanómu n. IX. intrakraniálne cez labyrint	5a132.9	Mikrovaskulár.dekompresia n.IX. v zad.jame lebečnej
5a11c.a	Resekcia schwanómu n. X. intrakraniálne cez labyrint	5a190.0	Exstirpácia nádoru kľenby lebky v čelovej oblasti
5a11c.b	Resekcia schwanómu n. XI. intrakraniálne cez labyrint	5a190.1	Exstirpácia nádoru kľenby lebky v okcipitoparietál.oblasti
5a11c.c	Resekcia schwanómu n. XII. intrakraniálne cez labyrint	5a190.2	Exstirpácia nádoru kľenby lebky v subokcipitálnej oblasti
5a11d.3	Resekcia schwanómu n. III. Intrakraniál.retrosigmoidálne	5a190.3	Exstirpácia nádoru kľenby lebky v oblasti orbity
5a11d.4	Resekcia schwanómu n. IV. intrakraniál.retrosigmoidálne	5a190.4	Exstirpácia nádoru kľenby lebky v pterionálnej oblasti
5a11d.5	Resekcia schwanómu n. V. intrakraniál.retrosigmoidálne	5a191	Subfrontálna kraniotómia s resekcíou nádoru rinobázy
5a11d.6	Resekcia schwanómu n. VI. intrakraniál.retrosigmoidálne	5a192	Exstirpácia iného nádoru zad.jamy retrosigmoid.pristupom
5a11d.7	Resekcia schwanómu n. VII. intrakraniál.retrosigmoidálne	5a193	Exstirpácia nádoru infratemporálnej oblasti
5a11d.8	Resekcia schwanómu n. VIII. intrakraniál.retrosigmoidálne	5a194.e	Operácia encefalokély spodiny lebečnej
5a11d.9	Resekcia schwanómu n. IX. intrakraniál.retrosigmoidálne	5a194.f	Operácia encefalokély inej časti ako spodiny
5a11d.a	Resekcia schwanómu n. X. intrakraniál.retrosigmoidálne	5a195	Dekompresívna kraniektómia bez uloženia kosti
5a11d.b	Resekcia schwanómu n. XI. intrakraniál.retrosigmoidálne	5a196	Drenáž subdurálnej tekutiny
5a11d.c	Resekcia schwanómu n. XII. intrakraniál.retrosigmoidálne	5a197	Externá komorová drenáž
5a11e.3	Resekcia schwanómu n. III. intrakraniál.kombinovane	5a198	Externá lumbálna drenáž
5a11e.4	Resekcia schwanómu n. IV. intrakraniál.kombinovane	5a198.1	Trepanopunkcia mozg.cysty/abscesu,supratent:1 ložisko
5a11e.5	Resekcia schwanómu n. V. intrakraniál.kombinovane	5a198.9	Trepanopunkcia mozg.cysty/abscesu,supratent:viac ložísk

5a199.1	Trepanopunkcia mozg.cysty /abscesu,infratent:1 ložisko	5a20f.3	Ošetrovanie aneurizmy mozg.tepny bez krvác:viac klipov
5a199.9	Trepanopunkcia mozg.cysty/abscesu,infratent:viac ložísk	5a20g.4	Resek.arteriovenóz.malform.mozgu s krvác.s použ.klipov
5a19a.7	Rekonštrukčné OP n.VII. intrakraniálne sutúrou	5a20g.5	Resek.arteriovenóz.malform.mozgu s krvác.bez použ.klipov
5a19a.b	Rekonštrukčné OP n. XI. intrakraniálne sutúrou	5a20g.6	Resek.arterioven.malform.mozgu bez krvác.bez použ.klipov
5a19a.c	Rekonštrukčné OP n. XII. intrakraniálne sutúrou	5a20g.7	Resek.arterioven.malform.mozgu bez krvác.s použ.klipov
5a19b.7	Rekonštrukčné OP n. VII. intrakraniál.štepom	5a20h.0	Dekompr.operácia v obl.kraniocer.prech:A.Ch.malf.s duropl.
5a19b.b	Rekonštrukčné OP n. XI. intrakraniál.štepom	5a20h.1	Dekompr.OP v obl.kraniocer.prech:A.Ch.malf.s duropl.a p.i.
5a19b.c	Rekonštrukčné OP n. XII. intrakraniál.štepom	5a20h.2	Dekompr.OP v obl.kraniocer.prech:iná ako A.Ch.malf.s duropl.
5a19c.81	Exstirpácia neurinómu n. VIII. cez labyrint	5a20h.3	Dekomp.OP kraniocer.prech:iná ako A.Ch.malf.s duropl.s impl.
5a19c.82	Exstirpácia neurinómu n. VIII., retrosigmoidálne	5a20j.0	Intrakr.rekonštr.OP bez použ.biolog.lep.s použ.alotranspl.
5a19e	Disekcia n.VIII cez strednú jamu	5a20j.1	Intrakr.rekonštr.OP bez použ.biolog.lep.s použ.autológ.transpl.
5a19f.8	Exstirpácia neurinómu n.VIII strednou jamou	5a20j.2	Intrakr.rekonštr.OP bez použ.biolog.lep.s použ.umel.implant.
5a19g	Disekcia n. VIII. s labyrintektómiou	5a20k.0	Intrakr.rekonštr.OP s použ.biolog.lep.s použ.alotranspl.
5a19h	Perkut.výkon na Gasserskom gangliu alebo koreňoch n.V.	5a20k.1	Intrakr.rekonštr.OP s použ.biolog.lep.s použ.autológ.transpl.
5a19k.0	Kraniektómia pri kraniostenóze,sagitálny šev	5a20k.2	Intrakr.rekonštr.OP s použ.biolog.lep.s použ.umel.implant.
5a19k.1	Kraniektómia pri kraniostenóze,koronárny šev	5a20m.0	Uzáv.tvr.pleny mozg/miechy bez biol.lep.s použ.alotranspl
5a19k.2	Kraniektómia pri kraniostenóze,metopický šev	5a20m.1	Uzáv.tvr.pleny mozg/miechy bez biol.lep.s použ.autol.transpls.
5a19k.3	Kraniektómia pri kraniostenóze,kombinácia viacerých švov	5a20m.2	Uzáv.tvr.pleny mozg/miechy bez pou.biol.lep.s pou.umel.impl.
5a19m.4	Rekraniotómia pre hematóm	5a20n.0	Uzáv.tverd.pleny moz./miechy s biol.lep.s použ.alotranspl.
5a19m.5	Rekraniotómia pre infekciu	5a20n.1	Uzáv.tverd.pleny moz./miechy s biol.lep.s použ.autol.transpl.
5a19m.6	Rekraniotómia pre hydróm	5a20n.2	Uzáv.tverd.pleny moz./miechy s biol.lep.s použ.umel.impl.
5a19n.7	Neuroendoskop.extr.cudz.tel.z mozg.kom,ako súčas.vent.	5a20o	Chirurgické ošetrovanie dury
5a19n.8	Neuroendoskop.extr.cudz.tel.z mozg.kom,iné cudz.tel.	5a20p	Intrakr.endarterektóm.a vertebr./a.carotis/ich hl.vetiev
5a19o.1	Exstirpácia mozgovej cysty, mikroskopicky	5a20s	Extrakcia ventrikulárnej komôrky
5a19o.3	Exstirpácia mozgovej cysty, endoskopicky	5a20t	Výmena cerebrálneho katétra
5a19p.1	Fenestrácia mozgovej cysty, mikroskopicky	5a20u	Výmena jednocestného likvorového ventilu
5a19p.3	Fenestrácia mozgovej cysty, endoskopicky	5a20v	Extrakcia likvorového shuntu
5a19r.1	Intrakraniálna drenáž mozgovej cysty, mikroskopicky	5a210.0	Dekomp.kraniekt.odst.č.kl.leb.k dos.d.d.dek.m.tk.s ul.k.d.k.b.
5a19r.3	Intrakraniálna drenáž mozgovej cysty, endoskopicky	5a210.1	Dekomp.kraniekt.odst.č.kl.leb.k dos.dos.d.m.tk.s ul.k.d.b.
5a19s	Operácie mozgu pri epilepsii	5a211.2	Elevácia impres.jedn.zl.lebky s návrt.v obl.klenby b.kraniopl.
5a19t	Stereotaktická implantácia rádioaktívneho izotopu	5a211.3	Elev.impr.jednod.zlom.lebky s návrt.v ob.klenby s kraniopl.
5a200	Ventrikulárna punkcia s mer.intraventr.tlaku	5a211.4	Elev.impr.jednod.zlom.lebky s návrt.v ob.spod.bez p.kraniopl.
5a202	Extra-intrakraniálna tepenná anastomóza	5a211.5	Elev.impr.jednod.zlom.lebky s návrt.v ob.spod.s p.kraniopl.
5a203	Implantácia antisyfonu	5a211.6	Elev.impr.jednod.zlom.lebky s návrt.v ob.zad.j.bez p.kraniopl.
5a204.0	Ventrikulo.perit.drenáž prog.sh,b.protisifon.jed	5a211.7	Elev.impr.jednod.zlom.lebky s návrt.v ob.zad.j.s p.kraniopl.
5a204.1	Ventrikuloperit.dren.program.shunt,s protisifon.jed	5a212.2	Elev.impr.komplik.zlom.lebky v obl.klenby bez kraniopl.
5a204.2	Ventrikuloperit.dren.,neprogram.sh,b.protisifon.j.	5a212.3	Elev.impres.komplik.zlom.lebky v obl.klenby s kraniopl.
5a204.3	Ventrikuloperit.drenáž,neprog.sh,s protisifon.j.	5a212.4	Elev.impr.komplik.zlom.lebky v obl.spod.bez p.kraniopl.
5a204.4	Ventrikuloatri.dren.,prog.shunt,b.protisifon.jedn.	5a212.5	Elev.impr.komplik.zlom.lebky v obl.spod.s p.kraniopl.
5a204.5	Ventrikuloatri.dren.,prog.sh,s protisifon.jedn.	5a212.6	Elev.impr.komplik.zlom.lebky v obl.zad.j.bez p.kraniopl.
5a204.6	Ventrikuloatri.dren.,neprog.sh,b.protisifon.j.	5a212.7	Elev.impr.komplik.zlom.lebky v obl.zad.j.s p.kraniopl.
5a204.7	Ventrikuloatri.dren.,neprog.sh,s protisifon.j.	5a213	Kraniektóm.a rekonštr.lebky pri zložitých diskrániach
5a205.0	Zavedenie V-P shuntu	5a214.10	Rekonštr.tvár.sk. bez lebky(od3reg) p.PC[CAD-implantát]
5a205.1	Zavedenie V-A shuntu	5a214.11	Rekon.mozg.lebky s orbit,temp.al.fr.sin.(do2reg),PC[CAD-imp]
5a206	Zavedenie dočasného intraluminálneho shuntu	5a214.12	Rekon.mozg.leb.viac.obl.tvár.sk.(od3reg)p.PC[CAD-imp]
5a208	Implantácia kmeňová	5a214.20	Rekon.leb.bez tvár.sk. s alopl.m.jednoduchý implantát
5a209.0	Pripoj.vonk.test.p.pri kortik.mozg.stimul.Th.chr.neutiš.bol	5a214.21	Rekon.leb.bez tvár.sk. s alopl.m.p.PC[CAD-imp]jeden.defekt
5a209.1	Defin.impl.neurostim.zar.do podkož.p.kort.mozg.stimul.	5a214.22	Rek.lebky bez tvár.sk. s alopl.PC[CAD-imp]vef./kompl.def.
5a20a	Endoskopická ventrikulostómia III.	5a214.8	Kranioplastika vlastnou kosťou
5a20b.0	Implantácia ventrikulárnej komôrky,frontálne	5a214.9	Kranioplastika kostným cementom
5a20b.1	Implantácia ventrikulárnej komôrky,okcipitálne	5a214.a	Kranioplastika biokeramikou
5a20b.2	Implantácia ventrikulárnej komôrky,temporálne	5a214.b	Kranioplastika titanovou sieťou
5a20b.3	Implantácia ventr.komôrky,zaved.Ommayovho rezervoáru	5a214.c	Kranioplastika inými materiálmi
5a20c	Revízia operácia bázy lebky pre likvoreu	5a215.2	Kraniot.a elev.impres.zlom.lebky v obl.klenby b.kraniopl.
5a20d	Ventrikulo-cistemoanastomóza podľa Torkildsena	5a215.3	Kraniot.a elev.impres.zlom.lebky v obl.klenby s kraniopl.
5a20e.0	Prim.exstirp.kavernóz.malform.mozgu supratent.s neuronav.	5a215.4	Kraniot.a elev.impres.zlom.lebky v obl.spod.bez použ.kraniopl.
5a20e.1	Prim.exstirp.kavernóz.malf.mozgu supratent.bez neuronav.	5a215.5	Kraniot.a elev.impres.zlom.lebky v obl.spod.s použ.kraniopl.
5a20e.2	Prim.exstirpácia kavernóz.malf.mozgu infratent.s neuronavig.	5a215.6	Kraniot.a elev.impres.zlom.leb.v obl.zad.jam.b.použ.kraniopl.
5a20e.3	Prim.exstirp.kavernóz.malf.mozgu infratent.bez neuronav.	5a215.7	Kraniot.a elev.impres.zlom.leb.v obl.zad.jam.s použ.kraniopl
5a20e.4	Prim.exstirp.kaver.malf.mozgu v obl.mozg.kmeňa s neuronav.	5a215.8a	Imp./vým.liek.p.intravent.inf.funkč.OP.leb.moz,m.bl,p.i.s k.pr
5a20e.5	Prim.exstirp.kaver.malf.mozgu v obl.mozg.kmeňa bez neuron.	5a215.8b	Imp./vým.liek.p.intrav.inf.:funkč.OP.leb,moz,m.bl,p.i.s p.v.d.p
5a20e.6	Exstirp.kaver.malform.mozgu pri recidíve supratent.s neuron.	5a215.8x	Imp./vým.liek.p.intrav.infúziu p.funkč.OP.leb,moz,m.bl: iná
5a20e.7	Exstirp.kaver.malform.mozgu pri recid.supratent.bez neuron.	5a215.91	Impl.neurost.pre hlb.mozg.stim.s impl.neurost.el:nedobjj.sy
5a20e.8	Exstirp.kaver.malform.mozgu pri recidíve infratent.s neuron.	5a215.92	Impl.neurost.pre hlb.mozg.stim.s impl.neurost.el: dobijateľ.sy
5a20e.9	Exstirp.kaver.malform.mozgu pri recid.infratent.bez neuron.	5a215.a1	Vým.n-stim.pre hlb.mzg.stim.s/bez vým.n-stimul.el:nedobjj.sy
5a20e.a	Exstir.kaver.malf.mozgu pri rec.v obl.mozg.kmeňa s neuron.	5a215.a2	Vým.n-stim.pre hlb.mzg.stim.s/bez vým.n-stimul.el:dobjjat.sy
5a20e.b	Exstir.kaver.malf.mozgu pri rec.v obl.mozg.kmeňa bez neuron	5a215.b	Iné op.lebky,mozgu,m.blán:impl.al.vým.neuroprotézy
5a20f.0	Ošetrovanie aneurizmy mozgovej tepny s krvácáním:1 klip	5a300	Perkutánná chordotómia a traktotómia
5a20f.1	Ošetrovanie aneurizmy mozg.tepny s krvác:viac klipov	5a301	Trigeminová miechová traktotómia
5a20f.2	Ošetrovanie aneurizmy mozg.tepny bez krvác:1 klip	5a302	Iné protibolestivé operačné výkony na mieche

5a304.0	Exstirpácia intramedulárneho nádoru miechy	5a403	Rekonštrukcia n.VII. štepom v extrakraniálnom úseku
5a304.1	Exstirpácia extradurálneho nádoru miechy	5a404	Primárna mikrosutúra nervového plexu
5a304.2	Exstirpácia subdurálnych lézií a nádorov miechy	5a405.b	Rekonštrukčné OP n. XI. extrakraniál.sutúrou
5a304.3	Exstirpácia epidurálnych lézií a nádorov miechy	5a405.c	Rekonštrukčné OP n. XII. extrakraniál.sutúrou
5a307	Dekompresia intramedulárneho nádoru miechy	5a407.4	Sympatektómia,laparoskopicky
5a308	Evakuácia spontánneho hematómu miechového kanála	5a407.5	Sympatektómia,videooskopicky
5a309	Evakuácia epidurálneho hematómu miechového kanála	5a408.1	Torakálna sympatektómia,torakotomicky
5a30a	Pred./zad.rizotóm.miech.koreň./drez miech.léz.pre bolesť	5a408.2	Torakálna sympatektómia,torakoskopicky
5a30b	Dorzálna rizotómia pre neurogénny močový mechúr	5a408.3	Torakál.sympatektómia,perkután.pod kontrolou C-ramena
5a30c	Deliberácia miechy a miechových nervov	5a409.0	Lumbálna sympatektómia,otvorene chirurgicky
5a30d	Deliberácia miechy a miechových nervov endoskopicky	5a409.3	Lumbál.sympatektómia,perkután.pod kontrolou C-ramena
5a30e.4	Deliberácia pripútananej miechy exstirp.lipómu z mieš.kónusu	5a40a.7	Anastomóza n. VII.sutúrou
5a30e.5	Deliberácia pripútananej miechy uvoľnením jazvy jazvovit.tk.	5a40a.b	Anastomóza n. XI.sutúrou
5a30e.6	Deliberácia pripútananej miechy znesením kostného výrastku	5a40a.c	Anastomóza n. XII.sutúrou
5a30e.7	Deliberácia pripútananej miechy discíziou filum terminale	5a40b.7	Anastomóza n. VII.štepom
5a30f	Impl.liek.pumpy na intratekál.aplik.liečiva do miech.kanála	5a40b.b	Anastomóza n. XI.štepom
5a30g	Excizia A-V malformácie miechy	5a40b.c	Anastomóza n. XII.štepom
5a30h	Mikrochirurgická exstirpácia cievnej malformácie miechy	5a40c.3	Resekcia schwanómu n. III.extrakraniálne cez labyrint
5a30j	Použ.stabilizač.osteosynt.mat.po plast.defektu neurál.rúry	5a40c.4	Resekcia schwanómu n. IV.extrakraniálne cez labyrint
5a30k	Syringomyélie s terminálnou ventrikulostómiou	5a40c.5	Resekcia schwanómu n. V.extrakraniálne cez labyrint
5a30m	OP meningokély,meningomyelokély,lipomeningokély	5a40c.6	Resekcia schwanómu n. VI.extrakraniálne cez labyrint
5a30n	Uvoľnenie filum terminale	5a40c.7	Resekcia schwanómu n. VII.extrakraniálne cez labyrint
5a30o.9	Plastika otvoreného defektu proximálnej neurálnej rúry	5a40c.9	Resekcia schwanómu n. IX.extrakraniálne cez labyrint
5a30o.b	Plastika otvoreného defektu distálnej neurálnej rúry	5a40c.a	Resekcia schwanómu n. X.extrakraniálne cez labyrint
5a30p.8	Plastika krytého defektu proximálnej neurálnej rúry	5a40c.b	Resekcia schwanómu n. XI.extrakraniálne cez labyrint
5a30p.a	Plastika krytého defektu distálnej neurálnej rúry	5a40c.c	Resekcia schwanómu n. XII.extrakraniálne cez labyrint
5a30r	Implantácia expanderu pred plastikou rozsiahleho defektu	5a40d.3	Resekcia schwanómu n. III.extrakraniál.retrosigmoidálne
5a310.10	Impl.liek.pumpy intrat/epidurál.pod.liek:l.pum.s konš.priet.	5a40d.4	Resekcia schwanómu n. IV.extrakraniál.retrosigmoidálne
5a310.11	Impl.liek.pump.intratek/epidurál.pod.liek:progr.liek.pumpa	5a40d.5	Resekcia schwanómu n. V.extrakraniálne cez labyrint
5a310.1x	Impl.liek.pumpy a intratek./epidurál.podávanie liek:ost.	5a40d.6	Resekcia schwanómu n. VI.extrakraniál.retrosigmoidálne
5a310.2	Vytvorenie podkožného rezervoára	5a40d.7	Resekcia schwanómu n. VII.extrakraniál.retrosigmoidálne
5a310.3	Revízia imp.intratekálneho a/epidurálneho katétra	5a40d.9	Resekcia schwanómu n. IX.extrakraniál.retrosigmoidálne
5a310.4	Revízia impl.liek.pumpy na intratek./epidurál.pod.liekov	5a40d.a	Resekcia schwanómu n. X.extrakraniál.retrosigmoidálne
5a310.5	Revízia implantovaného podkožného rezervoára	5a40d.b	Resekcia schwanómu n. XI.extrakraniál.retrosigmoidálne
5a310.7	Odstánenie impl.liek.pumpy na intratek.,epidurál.pod.liekov	5a40d.c	Resekcia schwanómu n. XII.extrakraniál.retrosigmoidálne
5a311.00	Impl.1 dočas.stimul.epidurál.elektrody na testovanie	5a40e.3	Resekcia schwanómu n. III.extrakraniál.kombinovane
5a311.01	Impl.viac dočas.stimul.epidurál.elektrod na testovanie	5a40e.4	Resekcia schwanómu n. IV.extrakraniál.kombinovane
5a311.02	Impl./vým.1 perkut.epidurál.elekt.na trv.stimul.miechy	5a40e.5	Resekcia schwanómu n. V.extrakraniál.kombinovane
5a311.03	Impl./vým.viac perkut.epidur.elekt. na trv.stimul.miechy	5a40e.6	Resekcia schwanómu n. VI.extrakraniál.kombinovane
5a311.04	Impl./vým.1 chir.epidurál.elekt.na trv.stimul.miechy	5a40e.7	Resekcia schwanómu n. VII.extrakraniál.kombinovane
5a311.05	Impl./vým.viac chir.epidurál.elekt.na trv.stimul.miechy	5a40e.9	Resekcia schwanómu n. IX.extrakraniál.kombinovane
5a311.06	Imp.multif.elek.do epid./subarachn.pr.perkut.pulz.rádiofr.oš.	5a40e.a	Resekcia schwanómu n. X.extrakraniál.kombinovane
5a311.1	Impl./vým.subarachn.elekt.na stimul.pred. koreňov miechy	5a40e.b	Resekcia schwanómu n. XI.extrakraniál.kombinovane
5a311.20	Odstánenie 1 perkut.stimulač.epidurál.elektrody	5a40e.c	Resekcia schwanómu n. XII.extrakraniál.kombinovane
5a311.21	Odstán.viac perkut.stimul.epidurál.elektrod	5a40f.3	Resekcia schwanómu n. III.extrakran.stred.jamou
5a311.22	Odstán.1 chir.stimul.epidurál.elektrody	5a40f.4	Resekcia schwanómu n. IV.extrakran.stred.jamou
5a311.23	Odstán.viac chir.stimul.epidurál.elektrod	5a40f.5	Resekcia schwanómu n. V.extrakran.stred.jamou
5a311.24	Odstán.1 stimul.subarachnoideál.elektrody	5a40f.6	Resekcia schwanómu n. VI.extrakran.stred.jamou
5a311.25	Odstán.viac stimul.subarachnoideál.elektrod	5a40f.7	Resekcia schwanómu n. VII.extrakran.stred.jamou
5a311.31	Revízia 1 perkut.stimul.epidurál.elektrody	5a40f.9	Resekcia schwanómu n. IX.extrakran.stred.jamou
5a311.32	Revízia viac perkut.stimul.epidurál.elektód	5a40f.a	Resekcia schwanómu n. X.extrakran.stred.jamou
5a311.33	Revízia 1 chir.stimul.epidurál.elektrody	5a40f.b	Resekcia schwanómu n. XI.extrakran.stred.jamou
5a311.34	Revízia viac chir.stimul.epidurál.elektrod	5a40f.c	Resekcia schwanómu n. XII.extrakran.stred.jamou
5a311.35	Revízia 1 stimul.subarachnoid.elektrody	5a40g	Transkutánna neurolyza nervov a nervových ganglií
5a311.36	Revízia viac stimul.subarachnoid.elektrod	5a500	Impl.elektron.stimulátora n.vagus pri lieč.epilepsie
5a311.40	Impl./vým.neurost.epid.stim.mie:impl/vým.elek.,1-k.p.i.sy b.d	5a501	Rekonštr.OP n.VII v obl.tváre p.paréze n.VII,cross face tech.
5a311.41	Imp./vým.neurost.epid.st.mie:impl./vým.elek.,viac-k p.i.sy b.d	5a502	Rekonštr.OP n.VII v obl.tváre p.paréze n.VII,dynam.záves
5a311.42	Imp/vým.neurost.epid.st.mie:impl./vým.elek.,viac-k p.i.sy.dob	5a503	Rekonštr.OP n.VII v obl.tváre p.paréze n.VII,static.záves
5a311.50	Vým.neurost.epid.st.mie.bez potr.výmeny elek.,1-k.p.i.sy b.d	5a504	Rekonštr.OP n.VII v obl.tváre p.paréze n.VII,transpoz.svalu
5a311.51	Vým.neurost.epid.st.mie.bez potr.vým.elekt,viac-k p.i.sy b.d	5a505.1	Rekonštr.OP n. VII štepom v spánk.k., bližšie k mozg.kmeňu
5a311.52	Vým.neurost.epid.st.mie.bez potr.vým.elek,viac-k p.i.sy.dob	5a505.2	Rekonštrukcia n. VII. v spánkovej kosti
5a311.6	Impl./vým.neurost.stim.pred.kor.miechy s im/vým.subara.el.	5a506	Transplantácia nervu s facio-faciálnou anastomózou
5a311.7	Výmena neurost stim.pred.kor.miechy bez /vým.subarach.el.	5a507.0	Resek.nádoru veľk.a stred.nervov bez násł.rekonštr.nervu
5a311.8	Reviz.imp.neurost.epidurál.stim.mie.a stim.pred.koreň.mie	5a507.1	Resek.nádoru veľk.a stred.nervov s násł.rekonštr.nervu
5a311.9	Odstr.imp.neurost.epid.st.mie.a stim.pred.kor.miechy	5a508	Impl.neurostim.zar.pri dysfunkcii dol.moč.ciest
5a311.x	Iné operácie na mieche a miechových štruktúrach	5a50a	Rekonštrukčné OP n. VII.extrakraniál.štepom
5a400	Denervácia periférneho nervu	5a50b	Rekonštrukčné OP n. VII.extrakraniál.sutúrou
5a401	Excizia lézie periférneho nervu:pri rekonštrukcii	5a50c.2	Mikroch.sut.perif.nervu priama s pou.autotranspl.s použ.lep.
5a402.b	Rekonštrukčné OP n. XI. extrakraniál.štepom	5a50c.3	Mikroch.sut.perif.nerv.priama s pou.autotranspl.bez použ.lep.
5a402.c	Rekonštrukčné OP n. XII. extrakraniál.štepom	5a50e.4	Rekonštr.nerv.plexu s použ.nerv.štepou:jednostran.

5a50e.5	Rekonštr.nerv.plexu bez použ.nerv.štetu;jednostran.	5b113	Revízia operačnej rany v oblasti štítnej žľazy
5a50f	Mikroch.sut.perif.nervu priama bez použ.autotransplant.	5b11x	Iná incízia v oblasti štítnej žľazy
5a50g	Dekompresia,deliberácia a uvoľnenie zrástov perifér.nervu	5b120.00	HemiTE. bez ods.prišt.tel.bez dis.kompartmentu (bez ďal.op.)
5a50h.61	Operácia pre syndróm Guyonovho tunela	5b120.01	HeTE. bez ods.prišt.tel.bez disek.kompartm.,miniinv.videoas.
5a50h.63	OP pre sy.kubitál.tunela s dekompresiou nervu	5b120.02	HemiTE. bez ods.prišt.tel.bez disek.kompart.,miniinv.radioas
5a50h.64	OP pre sy.kubitál. tunela s transpozíciou nervu	5b120.03	HemiTE. bez ods.prišt.tel.bez disek.kompart.,miniinv.v-radioa
5a50h.6x	Operácia pre úžinový syndróm na HK, iný	5b120.04	HemiTE. bez ods.prišt.tel.bez disekcie kompartm.,esk.asist.
5a50h.7	OP pre pouřaz.stavy perifér.nervu na HK	5b120.05	HemiTE. bez ods.prišt.tel.bez disekcie kompartm.,esk.radioas
5a50h.8	OP pre pozápal.stavy perifér.nervu na HK	5b120.06	HeTE. bez ods.prišt.tel.bez disek.kompartm.,s elektroneuros.
5a50h.9	Operácia pre úžinový syndróm na dolnej končatine	5b120.10	HemiTE. bez ods.prišt.tel.,disec.centr.kompart.(bez ďal.op.)
5a50h.a	OP pre pouřaz.stavy perifér.nervu na DK	5b120.16	HemiTE. bez ods.prišt.tel.,disec.c.k.,s použ.elektroneuros.
5a50h.b	OP pre pozápal.stavy perifér.nervu na DK	5b120.20	HeTE.bez ods.prišt.t.,dis.ce.k. a krč.dis.laterál.komp.LU,štand.
5a50j	Operácia pre pronátorový syndróm	5b120.21	HeTE.bez ods.prišt.t.,dis.ce.k. a krč.dis.lat.k.LU,miniinv.video
5a50k	Dekompresia nervového plexu	5b120.22	HeTE.bez ods.prišt.t.,dis.ce.k. a krč.dis.lat.k.LU,miniinv.radio
5a50l	Explorácia intradurál.časti brach.plexu zadným prístupom	5b120.23	HeTE.bez ods.prišt.t.,dis.ce.k. a krč.dis.lat.k.LU,miniinv.v-r.
5a50m	Explorácia extradurálnej časti brachiálneho plexu	5b120.24	HeTE.bez ods.prišt.tel.s dis.ce.k. a krč.dis.lat.komp.LU,esk.as
5a50n	Skalenotóm/dekompres.brach.plexu p.sy.hor.hrud.apertúry	5b120.25	HeTE.b.ods.prišt.t.,dis.ce.k. a krč.dis.lat.komp.LU,esk.radioa
5a50o	Dekompresia periférneho nervu transkutánná	5b120.26	HeTE.b.ods.prišt.tel.,dis.ce.k. a krč.dis.lat.komp.LU,el-neuros
5a50p	Transpozícia periférneho nervu	5b120.2x	HeTE.bz ods.prišt.tel.,disec.c.k. a krč.dis.lat.komp.LU,iný sp.
5a50r	Endoskopická dekompresia kanála n.II	5b120.x	Hemityreoidekt.bez odstr.prišt.t,ostatné
5a50t.00	Impl/vým.neurost.PNS impl/vým.el:1-kanál.plne impl.nedobij	5b122.00	HemiTE.s odstr.prišt.tel.bez disekcie kompartmentu, štand.
5a50t.01	Impl/vým.neurost.PNS s impl./vým.el:viac-k.plne impl.nedob.	5b122.01	HemiTE.s odstr.prišt.tel.bez disek.kompartm.,miniinv.videoa
5a50t.02	Impl./vým.neurost.PNS s impl./vým.el:viac-k.plne impl.dobij.	5b122.02	HemiTE.s odstr.prišt.tel.bez disek.kompartm.,miniinv.radioa
5a50t.03	Impl./vým.neuros.PNS s impl./vým.el:vág.nervostim.sy	5b122.03	HeTE.s odstr.prišt.tel.bez dis.kompartm.,miniinv.v-r
5a50t.04	Impl/vým.neust.PNS impl/vým.el:vág.n.-stim.srd.b.um.sn.v PK	5b122.04	HemiTE.s odstr.prišt.tel.bez dis.kompartm.,esk.asist.
5a50t.05	Impl/vým.neurs.PNS impl/vým.el:vág.n.-stim.srd.s um.sn.v PK	5b122.05	HemiTE.s odstr.prišt.tel.bez dis.kompartm.,esk.radioas.
5a50t.06	Impl/vým.neuros.PNS s impl./vým.el:aktivácia baroreceptora	5b122.06	HemiTE.s odstr.prišt.tel.bez dis.kompartm.,s elektroneuros.
5a50t.10	Vým.neurost.PNS bez vým.elekt:1-kanál.plne impl.nedobij.	5b122.0x	HemiTE.s odstr.prišt.tel.bez dis.kompartm., ostatné
5a50t.11	Vým.neurost.PNS bez vým.el:viac-kanál.plne impl.nedob.	5b122.10	HemiTE.s odst.prišt.t.a s dis.ce.k. a krč.dis.lat.komp.LU, štand
5a50t.12	Vým.neurost.PNS bez vým.el:viac-kanál.sy.dobij.	5b122.11	HeTE.s odst.prišt.t.a s dis.ce.k. a krč.dis.lat.k.LU,miniinv.video
5a50t.13	Vým.neurost.PNS bez vým.el:vágový nervostim.sy.	5b122.12	HeTE.s odst.prišt.t.a s dis.ce.k. a krč.dis.lat.k.LU,miniinv.radio
5a50t.14	Vým.neuros.PNS b.vým.el:vág.n.stim.s.srdc.b.vým.sním.v PK	5b122.13	HeTE.s odst.prišt.t.a s dis.ce.k. a krč.dis.lat.k.LU,miniinv.v-r
5a50t.15	Vým.neurost.PNS b.vým.el:vág.n.stim.s.srdc.s vým.sním.v PK	5b122.14	HeTE.s ods.prišt.tel.a s dis.ce.k. a krč.dis.lat.komp.LU.,esk.as
5a50t.16	Vým.neurost.PNS bez vým.el.:sy.aktivácie baroreceptora	5b122.15	HeTE.s odst.prišt.tel.a s dis.ce.k.,krč.dis.lat.komp.LU,esk.r-as
5a50t.e	Implantácia periférnej neuroprotézy	5b122.16	HeTE.s odst.prišt.t.,s dis.ce.k. a krč.dis.lat.komp.LU,s el.neur
5a50t.f0	Impl/výmena neurostimul.elekt.pre syst.aktiv.baroreceptora	5b122.1x	HeTE.s odst.prišt.tel.a s dis.ce.k. a krč.dis.lat.komp.LU,iný sp.
5a50t.f1	Reviz.neurostimul.elekt.pre systém aktiv.baroreceptora	5b12x.0	Iná hemityreoidektómia,štandardná
5a902.11	Laminotómia krčnej chrbtice,1 segment	5b12x.1	Iná hemityreoidektómia,miniinvazívna videoasistovaná
5a902.12	Laminotómia krčnej chrbtice,2 segmenty	5b12x.2	Iná hemityreoidektómia,miniinvazívna radioasistovaná
5a902.13	Laminotómia krčnej chrbtice,viac ako 2 segmenty	5b12x.3	Iná hemityreoidektómia,miniinvazív.video a radioasistovaná
5a902.21	Hemilaminektómia krčnej chrbtice,1 segment	5b12x.4	Iná hemityreoidektómia,endoskopicky asistovaná
5a902.22	Hemilaminektómia krčnej chrbtice,2 segmenty	5b12x.5	Iná hemityreoidektómia,endoskopicky radioasistovaná
5a902.23	Hemilaminektómia krčnej chrbtice,viac ako 2 segmenty	5b12x.6	Iná hemityreoidektómia,s použitím elektroneurostimulátora
5a902.31	Laminektómia krčnej chrbtice,1 segment	5b12x.x	Iná hemityreoidektómia,ostatné
5a902.32	Laminektómia krčnej chrbtice,2 segmenty	5b130.0	Excízia chorého tkan.na štítnej žľazy,štand.
5a902.33	Laminektómia krčnej chrbtice,viac ako 2 segmenty	5b130.1	Excízia chorého tkan.na štít.žľ.,miniinv.videoas.
5a903.11	Laminotómia hrudnej chrbtice,1 segment	5b130.2	Excízia chorého tkan.na štítnej žľ.,miniinv.radioas.
5a903.12	Laminotómia hrudnej chrbtice,2 segmenty	5b130.3	Excízia chorého tkan.na štítnej žľ.,miniinv.video-radioas.
5a903.13	Laminotómia hrudnej chrbtice,viac ako 2 segmenty	5b130.4	Excízia chorého tkan.na štítnej žľaze,esk.as.
5a903.21	Hemilaminektómia hrudnej chrbtice,1 segment	5b130.5	Excízia chorého tkan.na štítnej žľaze,esk.radioasist.
5a903.22	Hemilaminektómia hrudnej chrbtice,2 segmenty	5b130.6	Excízia chorého tkank.na štítnej žľaze,elektroneurostim.
5a903.23	Hemilaminektómia hrudnej chrbtice,viac ako 2 segmenty	5b130.x	Excízia chorého tkan.na štítnej žľaze,ostatné
5a903.31	Laminektómia hrudnej chrbtice,1 segment	5b131.0	Excízia uzla na štítnej žľaze,štandardná
5a903.32	Laminektómia hrudnej chrbtice,2 segmenty	5b131.1	Excízia uzla na štítnej žľaze,miniinv.videoas.
5a903.33	Laminektómia hrudnej chrbtice,viac ako 2 segmenty	5b131.2	Excízia uzla na štítnej žľaze,miniinv.radioas.
5a904.11	Laminotómia bedrovej chrbtice,1 segment	5b131.3	Excízia uzla na štítnej žľaze,miniinv.video-radioas.
5a904.12	Laminotómia bedrovej chrbtice,2 segmenty	5b131.4	Excízia uzla na štítnej žľaze,esk.as.
5a904.13	Laminotómia bedrovej chrbtice,viac ako 2 segmenty	5b131.5	Excízia uzla na štítnej žľaze,esk.radioasist.
5a904.21	Hemilaminektómia bedrovej chrbtice,1 segment	5b131.6	Excízia uzla na štítnej žľaze,elektroneurostim.
5a904.22	Hemilaminektómia bedrovej chrbtice,2 segmenty	5b131.x	Excízia uzla na štítnej žľaze,ostatné
5a904.23	Hemilaminektómia bedrovej chrbtice,viac ako 2 segmenty	5b132.0	Subtot.res.št.žľ.1-str.s excíz.uzla na protistr.,štand.
5a904.31	Laminektómia bedrovej chrbtice,1 segment	5b132.1	Subtot.res.št.žľ.1-str.s excíz.uzla na protistr.,minii.v-as.
5a904.32	Laminektómia bedrovej chrbtice,2 segmenty	5b132.2	Subtot.res.št.žľ.1-str.s excíz.uzla na protistr.,minii.r-as.
5a904.33	Laminektómia bedrovej chrbtice,viac ako 2 segmenty	5b132.3	Subt.res.št.žľ.1-str.s excíz.uzla na protistr.,minii.v-r-as.
5a904.41	Flavektómia bedrovej chrbtice,1 segment	5b132.4	Subtot.res.št.žľ.1-stranne s excíz.uzla na protistr.,esk.as.
5a904.42	Flavektómia bedrovej chrbtice,2 segmenty	5b132.5	Subtot.res.št.žľ.1-str.s excíz.uzla na protistr.,esk.radioas.
5a904.43	Flavektómia bedrovej chrbtice,viac ako 2 segmenty	5b132.6	Subtot.res.št.žľ.1-str.s excíz.uzla na protistr.,elektroneur.
5b110	Incízia v oblasti štítnej žľazy bez ďalších výkonov	5b132.x	Subtot.res.št.žľ.1-stranne s excíz.uzla na protistr.,ostatné
5b111	Drenáž v oblasti štítnej žľazy	5b133.0	Subtot.res.št.žľ.1-stranne s hemiTE protistr.,štand.
5b112	Revízia,prieskum v oblasti štítnej žľazy	5b133.1	Subtot.res.št.žľ.1-stranne s hemiTE protistr.,minii.videoas

5b133.2	Subtot.res.št.žl.1-stranne s hemiTE protistr.,minii.radioas	5b143.5	Opak.revizia krku s tyreidekt.,endoskop.radioas.
5b133.3	Subtot.res.št.žl.1-stranne s hemiTE protistr.,minii.video-r.	5b143.6	Opak.revizia krku s tyreidekt.,s elektroneurostim.
5b133.4	Subtot.res.št.žl.1-stranne s hemiTE protistr.,esk.as.	5b143.x	Opak.revizia krku s tyreidekt.,ostatné
5b133.5	Subtot.res.št.žl.1-stranne s hemiTE protistr.,esk.radioas.	5b144.0	Opak.rev.krku s TTE,dis.ce.k.a krč.dis.lat.k.LU,štand.
5b133.6	Subtot.res.št.žl.1-stranne s hemiTE protistr.,elektroneurost.	5b144.1	Opak.rev.krku s TTE,dis.ce.k.a krč.dis.lat.k.LU,minii.v-as.
5b133.x	Subtot.res.št.žl.1-stranne s hemiTE protistr.,ostatné	5b144.2	Opak.rev.krku s TTE,dis.ce.k.a krč.dis.lat.k.LU,minii.r-as.
5b134.0	Opak.revizia štítnej žľazy s čiastočnou resekciov,štand.	5b144.3	Opak.r.krku s TTE,dis.ce.k.a krč.dis.lat.k.LU,minii.v-r-as.
5b134.1	Opak.revizia štítnej žľ.s čiastoč.res.,miniinv.videoas.	5b144.4	Opak.rev.krku s TTE,dis.ce.k.a krč.dis.lat.k.LU,esk.as.
5b134.2	Opak.revizia štítnej žľ.s čiastoč.res.,miniinv.radioas.	5b144.5	Opak.rev.krku s TTE,dis.ce.k.a krč.dis.lat.k.LU,esk.r-as.
5b134.3	Opak.revizia štítnej žľ.s čiastoč.res.,miniinv.video-radioas.	5b144.6	Opak.r.krku s TTE,dis.ce.k.krč.dis.lat.k.LU,elektroneurost.
5b134.4	Opak.revizia štítnej žľ.s čiastoč.res.,endoskop.asist.	5b144.x	Opak.rev.krku s TTE,dis.ce.k.a krč.dis.lat.k.LU,ost.
5b134.5	Opak.revizia štítnej žľ.s čiastoč.res.,endoskop.radioasist.	5b14x.0	Iná tyreidektómia,štandardná
5b134.6	Opak.revizia štítnej žľ.s čiastoč.res.,s použ.elektroneurost.	5b14x.1	Iná tyreidektómia,miniinv.videoas.
5b134.x	Opak.revizia štítnej žľ.s čiastoč.res.,ostatné	5b14x.2	Iná tyreidektómia,miniinv.radioas.
5b135.0	Resekcia istmu,štandardná	5b14x.3	Iná tyreidektómia,miniinv.video a radioas.
5b135.1	Resekcia istmu,miniinv.videoas.	5b14x.4	Iná tyreidektómia,endoskopicky asistovaná
5b135.2	Resekcia istmu,miniinv.radioas.	5b14x.5	Iná tyreidektómia,endoskop.radioas.
5b135.3	Resekcia istmu,miniinv.video-radioas.	5b14x.6	Iná tyreidektómia,elektroneurostim.
5b135.4	Resekcia istmu,endoskopicky asistovaná	5b14x.x	Iná tyreidektómia,ostatné
5b135.5	Resekcia istmu,endoskopicky radioasistovaná	5b150	Excizia chorého tkan.štítnej žľazy prostredníc.sternotómie
5b135.6	Resekcia istmu,elektroneurostim.	5b151	Exc.chor.tk.št.žl.sternotóm.dis.ce.kom.a krč.dis.lat.k.LU
5b135.x	Resekcia istmu,ostatné	5b152	Hemityreidektómia prostredníctvom sternotómie
5b136.0	Subtotálna resekcija štítnej žľazy,štand.	5b153	Hemityre.stern.s disek.cent.komp.a krč.disek.later.komp.LU
5b136.1	Subtotálna resekcija štítnej žľ.,miniinv.videoas.	5b154	Tyreidektómia prostredníctvom sternotómie
5b136.2	Subtotálna resekcija štítnej žľ.,miniinv.radioas.	5b155	Tyreidekt.sternotómiou s dis.ce.k.a krč.dis.lat.k.LU
5b136.3	Subtotálna resekcija štítnej žľ.,miniinv.video-radioas.	5b156	Subtotálna resekcija štít.žl.sternotómiou
5b136.4	Subtotálna resekcija štítnej žľ.,esk.as.	5b15x	Iné OP na štítnej žľaze prostr.sternotómie
5b136.5	Subtotálna resekcija štítnej žľ.,esk.radioasist.	5b160	Excizia med.krč.cysty,bez res.med.os hyoideum
5b136.6	Subtotálna resekcija štítnej žľ.,elektroneurostim.	5b161	Excizia mediálnej krč.cysty,s res.medial.os hyoideum
5b136.x	Subtotálna resekcija štítnej žľ.,azy:ostatné	5b162	Excizia mediálnej krč.fistul,bez res.medial.os hyoideum
5b13x.0	Iná parciálna resekcija štítnej žľazy,štand.	5b163	Excizia mediálnej krč.fistule,s res.medial.os hyoideum
5b13x.1	Iná parciálna resekcija štítnej žľazy,miniinv.videoas.	5b164	Sekund.excizia d.thyreoglosus bez res.medial.os hyoideum
5b13x.2	Iná parciálna resekcija štítnej žľazy,miniinv.radioas.	5b165	Sek.excizia d.thyreoglosus s res.medial.os hyoideum
5b13x.3	Iná parciálna resekcija štít.žľazy,miniinv.video-radioas.	5b166.1	Exstirpácia branchiogénnej krčnej cysty
5b13x.4	Iná parciálna resekcija štítnej žľazy,endoskop.as.	5b166.2	Exstirpácia laterálnej krčnej fistuly
5b13x.5	Iná parciálna resekcija štítnej žľazy,endoskop.radioasist.	5b166.3	Exstirpácia nádoru hlbokých mäkkých tkanív krku
5b13x.6	Iná parciálna resekcija štítnej žľazy,elektroneurostim.	5b166.4	Exstirpácia povrchového nádoru krku
5b13x.x	Iná parciálna resekcija štítnej žľazy,ostatné	5b167	Resek.elong. processus styloid.v parafaryngu vonkaj.prístup.
5b140.70	Tyreidektómia b.odstr.prištit.tel.bez disek.kompart,štand	5b168	Resekcia elong.processus styloid.v parafaryngu transorálne
5b140.71	Tyreidekt.b.ods.prištit.tel.bez dis.kompart,miniinv.videoas	5b16x	Iné operácie na krku, ostatné
5b140.72	Tyreidekt.b.odst.prištit.tel.bez dis.kompart.,miniinv.radioas	5b190	Sutúra na štítnej žľaze po poranení
5b140.73	Tyreidekt.b.ods.prištit.tel.bez dis.kompart.,miniinv.v-radio.	5b191	Excizia ektopickej štítnej žľazy
5b140.74	Tyreidekt.bez odstr.prištit.tel.bez dis.kompart,esk.asist.	5b19x	Iné OP na štítnej žľaze a prištitných telieskach
5b140.75	Tyreidekt.bez odstr.prištit.tel.bez dis.kompart.,esk.radioas.	5b210.0	Parciálna resekcija prištitných teliesok,štand.
5b140.76	Tyreidekt.b.odstr.prištit.tel.bez dis.kompart.,s el-neuros.	5b210.1	Parciálna resekcija prišt.tel.,miniinv.videoas.
5b140.80	Tyreidekt.bez odstr.prištit.tel.s disekciou ce.k.s el-neurost.	5b210.2	Parciálna resekcija prišt.tel.,miniinv.radioas.
5b140.81	Tyreidekt.b.ods.prišt.tel.s disek.ce.k. a krč.disek.later.komp	5b210.3	Parciálna res.prišt.tel.,miniinv.video-radioas.
5b140.8x	Tyreidekt.bez odstr.prištit.tel.s disek.ce.k.,ostatné	5b210.4	Parciálna res.prišt.tel.,endoskop.asist.
5b140.x	Tyreidektómia bez odstr.prišt.t.ostatné	5b210.5	Parciálna res.prišt.tel.,endoskop.radioasist.
5b141.70	Tyreidekt.s odst.prištit.tel.bez disekcie kompart.,štandard.	5b210.6	Parciálna res.prišt.tel.,elektroneurostim.
5b141.71	TTE s odst.prištit.tel.bez disek.kompart.,miniinv.videoas	5b210.x	Parciálna resekcija prišt.tel.,ostatné
5b141.72	TTE s odst.prištit.tel.bez disekcie kompart.,miniinv.radioas.	5b211.0	Opak.revizia s čiastoč.resek.prišt.tel.,štand.
5b141.73	TTE s odst.prištit.tel.bez disekcie kompart.,miniinv.v-radioas.	5b211.1	Opak.revizia s čiastoč.resek.prišt.tel.,miniinv.videoas.
5b141.74	Tyreidekt.s odst.prištit.tel.bez disekcie kompart.,esk.asist.	5b211.2	Opak.revizia s čiastoč.resek.prišt.tel.,miniinv.radioas.
5b141.75	TTE s odst.prištit.tel.bez disekcie kompart.,esk.radioas.	5b211.3	Opak.revizia s čiastoč.resek.prišt.tel.,miniinv.video-radioas.
5b141.76	TTE s odst.prištit.tel.bez disekcie kompart.,s elektroneuros.	5b211.4	Opak.revizia s čiastoč.resek.prišt.tel.,endoskop.as.
5b141.7x	Tyreidekt.s odst.prištit.tel.bez disekcie kompart.,ostatné	5b211.5	Opak.revizia s čiastoč.resek.prišt.tel.,endoskop.radioasist.
5b141.80	TTE s ods.prišt.t. a s dis.ce.k. a krč.dis.lat.komp.LU, štand.	5b211.6	Opak.revizia s čiastoč.resek.prišt.tel.,elektroneurostim.
5b141.81	TTE s ods.prišt.t. a s dis.ce.k. a krč.dis.lat.komp.LU,miniinv.v.	5b211.x	Opak.revizia s čiastoč.resek.prišt.tel.,ostatné
5b141.82	TTE s ods.prišt.t. a s dis.ce.k. a krč.dis.lat.komp.LU, miniinv.r.	5b21x.0	Iná parciál.res.prišt.tel.,štand.
5b141.83	TTE s ods.prišt.t. a s dis.ce.k. a krč.dis.lat.k.LU, miniinv.v-radioa	5b21x.1	Iná parciál.res.prišt.tel.,miniinv.videoas.
5b141.84	TTE s ods.prišt.t. a s dis.ce.k. a krč.dis.lat.komp.LU, esk.asist.	5b21x.2	Iná parciál.res.prišt.tel.,miniinv.radioas.
5b141.85	TTE s ods.prišt.t. a s dis.ce.k. a krč.dis.lat.komp.LU, esk.radioas.	5b21x.3	Iná parciál.res.prišt.tel.,miniinv.video-radioas.
5b141.86	TTE s ods.prišt.t. a s dis.ce.k. a krč.dis.lat.komp.LU, s el.neuros.	5b21x.4	Iná parciál.res.prišt.tel.,endokop.as.
5b141.8x	TTE s ods.prišt.t. a s dis.ce.k. a krč.dis.lat.komp.LU, ostatné	5b21x.5	Iná parciál.res.prišt.tel.,endoskop.radioasist.
5b143.0	Opakovaná revizia krku s tyreidektómiou,štand.	5b21x.6	Iná parciál.res.prišt.tel.,elektroneurostim.
5b143.1	Opak.revizia krku s tyreidekt.,miniinv.videoas.	5b21x.x	Iná parciál.res.prišt.tel.,ostatné
5b143.2	Opak.revizia krku s tyreidekt.,miniinv.radioas.	5b220.0	Paratyreidektómia bez reimplantácie, štand.
5b143.3	Opak.revizia krku s tyreidekt.,miniinv.video-radioas.	5b220.1	Paratyreidektómia bez reimpl.,miniinv.videoas.
5b143.4	Opak.revizia krku s tyreidekt.,endoskop.as.	5b220.2	Paratyreidektómia bez reimpl.,miniinv.radioas.

5b220.3	Paratyreoidektómia bez reimpl.,miniinv.video-radioas.	5b323.4↔	Laparoskopická adenalektómia u muža
5b220.4	Paratyreoidektómia bez reimpl.,endoskop.asistovaná	5b323.x↔	Adrenalektómia u muža, ostatné
5b220.5	Paratyreoidektómia bez reimpl.,endoskop.radioasist.	5b330.1↔	Incízia nadobličky,laparotomicky
5b220.6	Paratyreoidektómia bez reimpl.,elektroneurostim.	5b330.2↔	Incízia nadobličky,lumbotomicky
5b220.x	Paratyreoidektómia bez reimplantácie:ostatné	5b330.4↔	Incízia nadobličky,laparoskopicky
5b221.0	Paratyreoidektómia s reimplant(autotranspl),štand.	5b330.x↔	Incízia nadobličky,ostatné
5b221.1	Paratyreoidektómia s reimpl.,miniinv.videoas.	5b331↔	Drenáž abscesu nadobličky
5b221.2	Paratyreoidektómia s reimpl.,miniinv.radioas.	5b332↔	Rádiofrekvenc.ablácia patolog.ložiska na nadobličke
5b221.3	Paratyreoidektómia s reimpl.,miniinv.video-radioas.	5b333.1↔	Revízia nadobličiek a okolia nadobličiek,laparot.
5b221.4	Paratyreoidektómia s reimpl(autotranspl):ESK asus.	5b333.2↔	Revízia nadobličiek a okolia nadobličiek,lumbot.
5b221.5	Paratyreoidektómia s reimpl.,endoskop.radioasist.	5b333.4↔	Revízia nadobličiek a okolia nadobličiek,laparos.
5b221.6	Paratyreoidektómia s reimpl.,elektroneurostim.	5b333.x↔	Revízia nadobličiek a okolia nadobličiek,ostatné
5b221.x	Paratyreoidektómia s reimplantáciou(autotranspl),ost	5b33x.1↔	Iné operácie na nadobličke,laparotomicky
5b230.0	Excízia chor.tk.prišt.t.sternotómioiu,štand.	5b33x.2↔	Iné operácie na nadobličke,lumbotomicky
5b230.1	Excízia chor.tk.prišt.t.sternotómioiu,miniinv.videoas.	5b33x.4↔	Iné operácie na nadobličke,laparoskopicky
5b230.2	Excízia chor.tk.prišt.t.sternotómioiu,miniinv.radioas.	5b33x.x↔	Iné operácie na nadobličke,ostatné
5b230.3	Excízia chor.tk.prišt.t.sternotóm.,miniinv.video-radioas.	5b411	Exciz.a res.chor.tk.corp.pineale bez prep.infiltr.sused.tk.
5b230.4	Excízia chor.tk.prišt.t.sternotómioiu,endokop.asistovaná	5b412	Exciz.a res.chor.tk.corp.pineale s preparáciou sused.tk.
5b230.5	Excízia chro.tk.prišt.t.sternotómioiu,endoskop.radioasist.	5b41x	Excízia a resekcia chor.tk.corpus pineale,iná
5b230.6	Excízia chor.tk.prišt.t.sternotómioiu,elektroneurostim.	5b421.10	Tymektómia trancervikálne
5b230.x	Excízia chor.tk.prišt.t.sternotómioiu,ostatné	5b421.11	Tymektómia torakotomicky
5b231.0	Paratyreoidektómia stern.bez reimplantácie,štand.	5b421.12	Tymektómia sternotomicky
5b231.1	Paratyreoidektómia stern.bez reimplantácie,miniinv.videoas	5b421.13	Tymektómia torakoskopicky
5b231.2	Paratyreoidektómia stern.bez reimplantácie,miniinv.radioas	5b421.21	Resekcia týmusu prostredníctvom kolárnej mediastinotómie
5b231.3	Paratyreoidektómia stern.bez reimpl.,miniinv.video-radioas	5b421.2x	Resekcia týmusu, iná
5b231.4	Paratyreoidektómia stern.bez reimplant.,endoskop.asist.	5b421.4	Maximálna miniinvazívna tymektómia [MMIT]
5b231.5	Paratyreoidektómia stern.bez reimplant.,endoskop.radioas	5b42x	Iné excízie a resekcie týmusu
5b231.6	Paratyreoidektómia stern.bez reimpl.,elektroneurostim.	5b491	Transplantácia týmusu
5b231.x	Paratyreoidektómia stern.bez reimplantácie,ostatné	5b492	Exstirpácia cysty týmusu
5b232.0	Paratyreoidektómia stern.s reimplantáciou,štand.	5b49x	Ostatné operácie na týmuse a corpus pineale
5b232.1	Paratyreoidektómia stern.s reimpl.,miniinv.videoas.	5b510	Exciz.a res.chor.tkan.hypofýzy intraselárne,parciálne
5b232.2	Paratyreoidektómia stern.s reimpl.,miniinv.radioas.	5b511	Exciz.a res.chor.tkan.hypofýzy intraselárne,totálne
5b232.3	Paratyreoidektómia stern.s reimpl.,miniinv.video-radioas.	5b512.0	Mikrochir.res.adenómu hypofýzy kraniotómioiu b.neuronavig.
5b232.4	Paratyreoidektómia stern.s reimpl.,endoskop.as.	5b512.1	Mikrochir. res.adenómu hypofýzy kraniotómioiu s neuronavig.
5b232.5	Paratyreoidektómia stern.s reimpl.,endoskop.radioasist.	5b512.2	Esk.resekcia adenómu hypofýzy kraniotómioiu b.neuronavig.
5b232.6	Paratyreoidektómia stern.s reimpl.,elektroneurostim.	5b512.3	Esk.resekcia adenómu hypofýzy kraniotómioiu s neuronavig.
5b232.x	Paratyreoidektómia stern.s reimplantáciou,ostatné	5b513.0	Mikrochir.res.adenómu hypofýzy transfedoidál.b.neuronavig.
5b233.1	Exstirpácia nádoru pršitného telieska, laparotomicky	5b513.1	Mikrochir.res.adenómu hypofýzy transfedoidál.s neuronavig.
5b23x.0	Iné OP na prišt.t.sternotómioiu,štandard.	5b513.2	Endoskop.res.adenómu hypofýzy transfedoid.bez neuronavig.
5b23x.1	Iné OP na prišt.t.sternotómioiu,miniinv.videoas.	5b513.3	Endoskop.res.adenómu hypofýzy transfedoid.s neuronavig.
5b23x.2	Iné OP na prišt.t.sternotómioiu,miniinv.radioas.	5b514	Excízia a resek.chor.tkan.hypofýzy extraselárne
5b23x.3	Iné OP na prišt.t.sternotómioiu,miniinv.video-radioas.	5b515	Exciz.a resek.chor.tk.hypofýz.extrasel.s prep.infiltr.sused.tk.
5b23x.4	Iné OP na prišt.t.sternotómioiu,endoskop.as.	5b516	Excízia a resek.chor.tkan.hypofýzy komb.intra-extraselárne
5b23x.5	Iné OP na prišt.t.sternotómioiu,endoskop.radioasist.	5b51x	Iná excízia a resekcia chorého tkaniva hypofýzy
5b23x.6	Iné OP na prišt.t.sternotómioiu,elektroneurostim.	5c212.0↔	Hlboká exc.chor.tk.oč.viečka bez zasiahnutia okraja viečka
5b23x.x	Iné OP na prišt.t.sternotómioiu,ostatné	5c212.1↔	Hlboká exc.chor.tk.oč.viečka so zasiahnutím okraja viečka
5b290	Ortotopická reimplantácia pršitných teliesok	5c213.0↔	Hlb.exc.ch.tk.oč.viečka histogr.kontr.bez zasiah.okr.viečka
5b291	Heterotopická reimplantácia pršitných teliesok	5c213.1↔	Hlb.exc.ch.tk.oč.viečka histogr.kontr.so zas.okraja viečka
5b311.1↔	Excízia chor.tkaniva nadobličky,laparotomicky	5c220.0↔	Tarsorhafia bez excízie okraja viečka
5b311.2↔	Excízia chorého tk.nadobličky,lumbotomicky	5c220.1↔	Tarsorhafia s excíziou okraja viečka
5b311.4↔	Excízia chorého tk.nadobličky,laparoskopicky	5c221↔	Mediálna kantopexia
5b311.x↔	Excízia chorého tk.nadobličky,ostatné	5c222↔	Laterálna kantopexia
5b312.1↔	Parciálna adenalektómia, laparotomicky	5c223↔	Kantotómia
5b312.2↔	Parciálna adenalektómia, lumbotomicky	5c224.0↔	Korekčná operácia v oblasti epikantu,Y-V plastika
5b312.4↔	Parciálna adenalektómia, laparoskopicky	5c224.1↔	Korekčná operácia v oblasti epikantu,dvojitá Z-plastika
5b312.x↔	Parciálna adenalektómia, ostatné	5c224.x↔	Korekčná operácia v oblasti epikantu,ostatné
5b320.1↔	Laparotomická adenalektómia u ženy bez ovarektómie	5c225↔	Otvorenie tarsorhafie
5b320.2↔	Lumbotomická adenalektómia u ženy bez ovarektómie	5c22x↔	Operácie na kantuse a epikantuse,ostatné
5b320.4↔	Laparoskopická adenalektómia u ženy bez ovarektómie	5c230↔	Korekčné operácie entropia a extropia termokoaguláciou
5b320.x↔	Adrenalektómia u ženy bez ovarektómie, ostatné	5c231↔	Korekčné OP entropia a extropia pomocou nalož.stehov
5b321.1↔	Laparotomická adenalektómia u ženy s ovarektómioiu	5c232↔	Korekč.OP entropia a extrop.,horiz.skrát.oč.viečok
5b321.2↔	Lumbotomická adenalektómia u ženy s ovarektómioiu	5c233↔	Korekč.OP entropia a extropia pom.retraktorov oč.viečok
5b321.4↔	Laparoskopická adenalektómia u ženy s ovarektómioiu	5c234↔	Korekč.OP entropia a extropia transplant.al.Implantáciou
5b321.x↔	Adrenalektómia u ženy s ovarektómioiu,ostatné	5c235↔	Kor.OP entropia a extropia plastikou s posun/záhyb
5b322.1↔	Zbytková adenalektómia,laparotomicky	5c236↔	Kor.OP entropia a extropia repozíciou pred.lam.viečka
5b322.2↔	Zbytková adenalektómia,lumbotomicky	5c23x↔	Korekčné operácie entropia a extropia,ostatné
5b322.4↔	Zbytková adenalektómia,laparoskopicky	5c240↔	Resekcia tarsu pri blefaroptóze
5b322.x↔	Zbytková adenalektómia,ostatné	5c241↔	Ohyb levatora aponeurózy pri blefaroptóze
5b323.1↔	Laparotomická adenalektómia u muža	5c242↔	Resekcia levatora aponeurózy pri blefaroptóze
5b323.2↔	Lumbotomická adenalektómia u muža	5c243↔	Inercia levatora pri blefaroptóze

5c244↔	Suspensia m. frontalis pri blefaroptóze	5c353↔	Parciálna tenotómia a myektómia na šikmom oč. svalce
5c245↔	Záver na m. frontalis s fascia lata pri blefaroptóze	5c354↔	Vloženie interponátu na šikmom očnému svalce
5c246↔	Záver na m. frontalis s iným aloplast.materiál.pri blefaropt.	5c35x↔	Oslabujúce zákroky na šikmom očnému svalce, ostatné
5c24x↔	Korekčné operácie pri blefaroptóze,ostatné	5c360↔	Transpozícia celého šikmého očnému svalcu
5c250.0↔	Uzýv.povrch.defektov oč.viečka sutúrou bez zasiah.okr.viečka	5c361↔	Transpozícia časti šikmého očnému svalcu
5c250.1↔	Uzýv.povrch.defektov oč.viečka sutúrou so zasiah.okraja vieč	5c370.1↔	Kombinovaná operácia na 2 priamych očných svaloch
5c251.0↔	Uzáver hlb.defekt.oč.viečka sutúrou b.zasiah.okraja viečka	5c370.2↔	Kombinovaná operácia na najmenej 3 priamych oč.svaloch
5c251.1↔	Uzáver hlb.defekt.oč.viečka sutúrou so zasiah.okraja viečka	5c371.1↔	Kombinovaná operácia na 2 šikmých očných svaloch
5c252↔	Sutúra avulzie očnému viečka	5c371.2↔	Kombinovaná OP na najmenej 3 šikmých očných svaloch
5c25x↔	Sutúra očnému viečka, ostatné	5c372.1↔	Kombi.OP na najm.3 priam.oč.sv. a najm.na 2 šikmých.oč.sv.
5c260.0↔	Iná rekonštr.oč.viečok, plastikou kož.lalokom posunom kože	5c372.2↔	Kombi.OP na 1 priamom a 1 šikmom očnému svalce
5c260.1↔	Iná rekonštr.oč.viečok, plast.kož.lalok. pootoč.kože	5c372.3↔	Kombi.OP na 1 priamom oč.sv.a 2 šikmých oč.sval.
5c260.2↔	Iná rekonštr.oč.viečok, plast.kož.lalok. pretoč.kože	5c372.4↔	Kombi.OP na 2 priamych oč.sv.a 1 šikmom oč.svalce
5c260.x↔	Iná rekonštr.oč.viečok, plast.kož.lalokom, ostat.	5c372.5↔	Kombi. OP na 2 priamych oč.sval.a 2 šikmých oč.svaloch
5c261.0↔	Iná rekonštr.oč.viečok, plast.s presun.okr.viečka s kantotóm.	5c378↔	Myopexia na 2 priamych očných svaloch
5c261.1↔	Iná rekon.oč.viečok,plast.s presun.okr.viečka s oblúk.posun.	5c379↔	Myopexia na najm.2 priam.oč.svaloch s OP na najm.1 ď.oč.sv.
5c261.x↔	Iná rekonštr.oč.viečok,plast.s presun.okr.viečka, ostat.	5c37x↔	Kombinované operácie očných svalov,ostatné
5c262.0↔	Iná rekonštrukcia očných viečok:transplantáciou kože	5c390↔	Adheziolýza na priamom očnému svalce
5c262.1↔	Iná rekonštrukcia očných viečok:transplantáciou sliznice	5c391↔	Odstránenie svalovej sutúry na priamom očnému svalce
5c262.2↔	Iná rekonštrukcia očných viečok:transplantáciou uzlika	5c392↔	Prerušenie priameho očnému svalcu
5c262.3↔	Iná rekonštr.očných viečok:transplant. sliznice a uzlika	5c393↔	Refixácia priameho očnému svalcu
5c262.4↔	Iná rekonštr.očných viečok:transplant.aloplastickým mat.	5c394↔	Operácia priameho oč.svalcu s nastaviteľnými stehmi
5c262.x↔	Iná rekonštrukcia očných viečok:transplantáciou, ostatné	5c39a↔	Adheziolýza na šikmom očnému svalce
5c263.0↔	Iná rekonštr.oč.viečok: tarsokonjuktivál.transplant.stopk.lal.	5c39b↔	Odstr.naloženého svalového šva na šikmom očnému svalce
5c263.1↔	Iná rekonštr.oč.viečok: tarsokonjuktivál.transplant. voľne	5c39c↔	Prerušenie šikmého očnému svalcu
5c263.2↔	Iná rekonštr.oč.vieč: tarsokonjuktivál.transpl.tarsomarginál.	5c39d↔	Refixácia šikmého očnému svalcu
5c263.x↔	Iná rekonštr.oč.viečok:tarsokonjuktiv.transplantátom,ost.	5c39x.0↔	Ostatné operácie na očných priamych svaloch
5c264.0↔	Iná rekonštr.oč.viečok:plast.posunom a rot.vieč.rot.líc.pl.	5c39x.1↔	Ostatné operácie na šikmých očných svaloch
5c264.1↔	Iná rekonštr.oč.viečok:pl.pos.a rot.vieč:pl.s pres.a uzáv.	5c39x.x↔	Ostatné operácie na očných svaloch
5c264.2↔	Iná rekonštr.oč.vieč:pl.pos.a rot.v.náh.hor.vie.pl.dol.vie.	5c410.0↔	Deštrukcia chorého tkaniva spojovky termokoaguláciou
5c264.x↔	Iná rekonštr.oč.viečka:plast.posunom a rotáciou viečka ost.	5c410.1↔	Deštrukcia chor.tkaniva spojovky koaguláciou laserom
5c265.0↔	Rekonštrukcia uhla očnému viečka, mediálne	5c410.2↔	Deštrukcia chorého tkaniva spojovky kryokoaguláciou
5c265.1↔	Rekonštrukcia uhla viečka, laterálne	5c410.x↔	Deštrukcia chorého tkaniva spojovky, ostatné
5c266↔	Otvorenie očných viečok po ich rekonštrukcii	5c411↔	Excizia chorého tkaniva spojovky bez plastiky
5c26x↔	Iná rekonštrukcia očných viečok, ostatné	5c412↔	Excizia chorého tkaniva spojovky s plastikou
5c270↔	Elevácia obočia	5c413↔	Peritómia chorého tkaniva spojovky
5c271↔	Blefaroplastika horného viečka	5c414↔	Periektómia chorého tkaniva spojovky
5c272↔	Blefaroplastika dolného viečka	5c41x↔	Excizia a deštrukcia chorého tkaniva spojovky, ostatné
5c273↔	Odstránenie tukového prolapsu orbity	5c420.0↔	Transplant.spojovky/kmeň.buniek limbusu z ipsilaterál.oka
5c280.0↔	Vertikál.predĺženie horného viečka Z-plastikou	5c420.1↔	Transplant.spojovky/kmeň.buniek limbusu z kontrilater.oka
5c280.1↔	Vertikálne predĺženie horného viečka transplantátom	5c420.2↔	Alogénna transplant.spojovky/kmeň. buniek limbusu
5c280.2↔	Vertikál.predĺž.hor.viečka recesiou retraktora hor.viečka	5c420.x↔	Transplantácia spojovky/kmeň.buniek limbusu, ostatné
5c280.3↔	Vertik.predĺž.hor.viečka ektómiou Muller.svalov [m.tars.s]	5c421↔	Plastika spojovky transplantáciou z nosovej sliznice
5c280.x↔	Vertikálne predĺženie horného viečka,ostatné	5c422↔	Plastika spojovky transplantáciou z ústnej sliznice
5c281↔	Vertikálne predĺženie dolného viečka	5c423↔	Tenoplastika spojovky
5c28x↔	Vertikálne predĺženie viečka,ostatné	5c42x↔	Plastika spojovky, ostatné
5c290↔	Fixácia závaží na očnému viečku	5c430↔	Uvoľ.zrastov medzi spojovkou a viečkom bez plastiky spojovky
5c300↔	Resekcia na priamom očnému svalce	5c431↔	Uvoľ.zrastov medzi spojovkou a viečkom s plastikou spojovky
5c301↔	Zvrásnenie (ohyb) na priamom očnému svalce	5c43x↔	Uvoľnenie zrastov medzi spojovkou a viečkom,ostatné
5c302↔	Premiestnenie dopredu na priamom očnému svalce	5c490↔	Incizia a drenáž spojovky
5c303↔	Kombi.z resek.zvrásn. a/al.premiest.dopredu na priam.oč.sv.	5c491↔	Sutúra spojovky
5c30x↔	Spevňujúce zákroky na priamom očnému svalce, ostatné	5c520↔	Operácie pterygia bez plastiky
5c310↔	Jednoduché spätné premiest. na priamom očnému svalce	5c521↔	Operácie pterygia s plastikou spojivky
5c311↔	Spätný presun na slučky na priamom očnému svalce	5c522↔	Operácie pterygia s fototerapeutickou keratotómiou
5c312↔	Tenotómia,myotómia a myektómia na priamom očnému svalce	5c523↔	Operácie pterygia s medikamentóznou profylaxiou recidívy
5c313↔	Parciálna tenotómia a myotómia na priamom očnému svalce	5c524↔	Exc.ptyerýgia s inou (násled) plastikou alebo voľ.transplant.
5c314↔	Spätný presun s interponátom na priamom očnému svalce	5c52x↔	Operácie pterygia,ostatné
5c31x↔	Oslabujúce zákroky na priamom očnému svalce, ostatné	5c530.0↔	Deštrukcia chorého tkaniva rohovky termokoaguláciou
5c320↔	Jednoduchá myopexia	5c530.1↔	Deštrukcia chorého tkaniva rohovky laserokoaguláciou
5c321↔	Myopexia kombin.dalšími opatr.na tom istom (oč.) svalce	5c530.2↔	Deštrukcia chorého tkaniva rohovky kryokoaguláciou
5c330↔	Transpozícia celého priameho očnému svalcu	5c530.x↔	Deštrukcia chorého tkaniva rohovky, ostatné
5c331↔	Transpozícia časti priameho očnému svalcu	5c532.0↔	Superficiálna keratotómia chor.tk.rohovky
5c340↔	Resekcia na šikmom očnému svalce	5c532.1↔	Keratotómia chor.tkaniva rohovky s EDTA
5c341↔	Zahnutie na šikmom očnému svalce	5c532.x↔	Keratotómia chor. tkaniva rohovky, ostatné
5c342↔	Predsunutie na šikmom očnému svalce	5c533↔	Fototerapeutická exc. a deštrukcia chor.tk.rohovky
5c343↔	Kombi.res. a zahnutia a/alebo predsun.na šikmom oč.svalce	5c535↔	Abrázia rohovky chemická alebo nechémická
5c34x↔	Posilňujúce zákroky na šikmom očnému svalce, ostatné	5c53x↔	Excizia a deštrukcia chorého tkaniva rohovky, ostatné
5c350↔	Jednoduchý presun dozadu na šikmom očnému svalce	5c540↔	Lamelárna transplantácia rohovky
5c351↔	Presun dozadu na slučky na šikmom očnému svalce	5c541.0↔	Perforujúca transplantácia rohovky bez typizácie HLA
5c352↔	Tenotómia,myotómia,tenekt.a myektómia na šikm.oč.svalce	5c541.1↔	Perforujúca transplantácia rohovky s typizáciou HLA

5c543↔	Výmenná keratoplastika	5c676↔	OP na dúhovke irisdiafragmou(arteficiál.)
5c544↔	Inercia keratoprotézy	5c677↔	Prechodné chirurgické rozšírenie zrenice
5c54x↔	Transplantácia rohovky a keratoprotetika, ostatné	5c67x↔	Iné OP na dúhovke:ostatné
5c550.0↔	Radiálna keratotómia rohovky	5c681.0↔	Primárna sutúra skléry
5c550.1↔	Keratotómia rohovky nie radiálna	5c681.3↔	Revízia sutúry skléry
5c550.x↔	Keratotómia rohovky, ostatné	5c681.x↔	Sutúra skléry, ostatné
5c551↔	Fotorefrakč.keratoplastika a iná rekonštr.rohovky	5c682.1↔	Zosilnenie oslab.miesta skléry s pou.aloplast.mat.
5c552↔	Keratomileusis rohovky	5c682.2↔	Zosilnenie skléry s pou.aloplast.mat.[skleroplastika]
5c553↔	Keratomileusis rohovky in-situ	5c68x↔	Ostatné operácie na sklére
5c554↔	Keratofakia rohovky	5c690↔	Paracentéza na sklére,pred.oč.kom.,dúhov. a corp.ciliare
5c555↔	Epikeratofakia rohovky	5c691.0↔	Výplach pred.oč.kom.bez ďalších opatrení
5c556↔	Lasero-termo-keratoplastika rohovky	5c691.1↔	Výplach pred.oč.kom.,odstr.silikón.oleja
5c557↔	Implant.prstenc.segmentu do rohovky, intrastromál.	5c691.2↔	Výplach pred.oč.kom.s vložením medikamentov
5c55x↔	Refrakč.keratoplastika a iná rekonštr.rohovky, ostatné	5c691.3↔	Výplach pred.oč.kom.s odobr.mat.na ďalšie vyš.
5c590↔	Tetovácia rohovky	5c691.x↔	Výplach prednej očnej komory, ostatné
5c591↔	Prekrytie rohovky spojovkou	5c692↔	Vloženie plynu do prednej očnej komory
5c592↔	Prekrytie rohovky amniotickou membránou	5c693↔	Excí.epit.vrstvania na sklére,pred.oč.kom.,dúh. a corp.cili.
5c593↔	Uzáver defektu rohovky tkanivovým lepidlom	5c694↔	Fixácia ciliárneho telieska
5c594↔	Odstránenie rohovky	5c695↔	Odstr.šva na sklére,pred.oč.kom.,dúh. a corp.ciliare
5c596↔	Sutúra rohovky	5c69x↔	Iné OP na sklére,pred.oč.kom.,dúh. a corp.ciliare, ost.
5c610.0↔	Krytá goniotrepán/trabekulotóm.b. adjuvant.medikam.Th	5c710↔	Laserová politúra vnútroočnej šošovky
5c610.1↔	Krytá goniotrepán/trabekulotóm.s medikam.na potlač.fibrózy	5c711↔	Chirurgická kapsulotómia šošovky
5c610.x↔	Krytá goniotrepán/trabekulotómia,ostatné	5c712↔	Kapsulotómia šošovky laserom
5c611↔	Nekrytá trepanácia skléry	5c713↔	Odsatie vyzrenej šošovky
5c612↔	Iridoklesis	5c714.10↔	Chir.kapsulotómia sek.katarakty bez uvoľn.zrastov s dúhov.
5c613↔	Ostatné fistulácie skléry	5c714.11↔	Chir.kapsulotómia sek.katarakty s uvoľn.zrastov s dúhovkou
5c614.0↔	Revízia vsakovacieho vankúšika fistuly skléry	5c714.20↔	Chir.kapsulotóm.sek.katar.via pars plana b.uvoľ.zrast.s dúh.
5c614.1↔	Revízia sekundár.uzáveru sklerálneho plátku fistuly skléry	5c714.21↔	Chir.kapsulotóm.sek.katar.via pars plana s uvoľn.zrast.s dúh.
5c614.2↔	Otvorenie sklerálneho plátku fistuly skléry	5c715.0↔	Chir.kapsulektómia sek.katar.bez uvoľn.zrast.s dúh.
5c614.x↔	Revízia fistuly skléry, ostatné	5c715.1↔	Chir.kapsulektómia sek.katar.s uvoľn.zrastov s dúhovkou
5c615↔	Laserosklerotómia	5c716.1↔	Chir.vyčistenie zad.púzdra sek.katar.s uvoľn.zrastov s dúh.
5c616↔	Filtrač. OP zníž.vnútroočného tlaku s implantátom	5c716.2↔	Chir.vyčist.zad.púzdra sek.katarakty,bez uvoľn.zrastov s dúh.
5c617.1↔	Trabekulektómia s bazál.iridektóm.bez adjuv.medikament.Th	5c71x↔	Kapsulotómia šošovky,ostatné
5c617.2↔	Trabekulekt.s bazál.iridekt.s medikament.na potlač.fibrózy	5c720.0↔	Intrakapsul.extr.šoš:skléro-korneálne:bez imp.alopl.šoš.
5c617.3↔	Trabekulekt.bez bazál.iridektómie bez adjuv.medikament.Th	5c720.5↔	Intrak.ex.šoš:skléro-kor:zav.o pred.u.sa opier.šoš.pred.kom
5c617.4↔	Trabekulekt.b.bazál.iridektómie s medikam.na potlač.fibrózy	5c720.6↔	Intrak.ex.šoš:skléro-kor:zaved.na dúh.fix.šoš.pred.komory
5c61x↔	Zníž.vnútrooč.tlaku filtruj.OP(OP ovplyvň.filtráciu),ost.	5c720.7↔	Intrakaps.ex.šoš:skléro-kor: zaved.inej šoš.pred.kom.
5c620↔	Cykloterapia	5c720.8↔	Intrakapsul.extr.šoš:skléro-kor:bez bliž.urč.
5c621↔	Cyklokryoterapia	5c720.a↔	Intrak.ex.šoš:sklerok:zav.na cps.fix.šoš.zad.k.,monofok.,i-o.š
5c622↔	Cyklofotokoagulácia	5c720.b↔	Intrak.ex.šoš:skléro-kor:zav.na sulc.fix.š.zad.k.,monof.i-o.š
5c62x↔	Zníž.vnútrooč.tlaku OP na corpus ciliare,ost.	5c720.c↔	Intrak.ex.šoš:sklerok:zav.na skléru.fix.š.zad.k,m-f,i-o.š
5c630↔	Chirurgická iridektómia	5c720.d↔	Intrak.ex.šoš:sklerok:zav.šoš.zad.kom.b.bližš.urč.m-f,i-o.š
5c631↔	Trabekulotómia na zníž.vnútrooč.tl.zlepš.cirkul.komor.tek.	5c720.e↔	Intrak.ex.šoš:sklerok:zav.cps.fix.šoš.zad.kom,i-o.(v.o.)šoš
5c632↔	Goniotómia	5c720.f↔	Intrak.ex.šoš:skléro-kor:zav.sulc.fix.š.zad.kom,i-o.(v.o.)š.
5c633↔	Laserotrabekuloplastika	5c720.g↔	Intrak.ex.šoš:skléro-kor:zav.s.f.š.z.k.,i.o.(v.o.)šoš
5c634↔	Gonioplastika alebo iridoplastika laserom	5c720.h↔	Intrak.ex.šoš:sklerok:zav.šoš.zad.kom.b.bližš.u,i-o.(v.o.)š.
5c635↔	Cyklotodialýza	5c720.x↔	Intrakapsul.extr.šoš:skléro-korneál:ost.
5c636↔	Laserová iridotómia	5c721.0↔	Intrakaps.extr.šošovky:korneálne:bez impl.aloplast.šoš.
5c638↔	Intraokulárna laserová trabekulotómia	5c721.5↔	Intrak.ex.šoš:korneál:zav.uhol kom.sa opier.š.pred.kom.
5c63x↔	Zníž.vnútrooč.tl.zlepš.cirk.kom.tek,ost.	5c721.a↔	Intrak.ex.šoš:korneál:zav.cps.fix.š.zad.kom.,monofok.,i-o.š.
5c640↔	Viskokanalostómia	5c721.b↔	Intrak.ex.šovky:korneál:zav.sulc.fix.š.zad.kom.,m-f,i-o.šoš.
5c641↔	Hlboká sklerotómia	5c721.c↔	Intrak.ex.šoš:korneál:zav.skléru.fix.š.zad.kom,m-f,i-o.š
5c64x↔	Zníž.vnútrooč.tl.nefiltruj.OP(OP neovplyvň.filtr.),ost.	5c721.d↔	Intrak.ex.šoš:korneál:zav.š.zad.kom.b.bližš.u.,m-f,i-o.š.
5c650↔	Excízia chorého tkaniva dúhovky	5c721.e↔	Intrakaps.ex.šoš:korneál:zav.cps.fix.š.zad.kom,intra-okul.š.
5c651↔	Excízia chorého tkaniva corpus ciliare	5c721.f↔	Intrak.ex.šoš:korneál:zav.sulc.fix.š.zad.kom,i-o.š.
5c652↔	Excízia chorého tkaniva skléry	5c721.g↔	Intrak.ex.šoš:korneál:zav.na skléru.fix.š.zad.kom,i-o.š.
5c654↔	Deštrukcia chorého tkaniva corpus ciliare	5c721.h↔	Intrak.ex.šoš:korneál:zav.šoš.zad.kom,osobit.f.intraokul.šoš
5c655↔	Deštrukcia chorého tkaniva skléry	5c721.x↔	Intrakapsulárna extr.šoš:korneálne:ost.
5c65x↔	Exc.a deštr.chor.tk.na dúhovke,corp.cil.a sklér:ost.	5c72x.0↔	Ost.intrakapsulár. extr.šoš:bez impl.alopl.šoš.
5c660↔	Iná iridotómia	5c72x.5↔	Ost.intrak.ex.šoš:so zav.na uh.kom.sa opier.fix.šoš.pred.kom
5c661↔	Iná laserová iridotómia	5c72x.6↔	Ost.intrak.ex.šoš:so zav.na iris.fix.šoš.pred.kom.
5c662↔	Iná chirurgická iridektómia	5c72x.7↔	Ostatné intrak.ex.šoš:so zavedením inej šošovky pred.kom.
5c663↔	Excízia prolabovanej dúhovky	5c72x.8↔	Ost.intrak.ex.šoš:so zav.šoš.pred.kom.bez bližš.urč.
5c664↔	Korepraxia	5c72x.9↔	Ost.intrak.ex.šoš:so zav.viac.aloplast.šoš.
5c66x↔	Iná iridektómia a iridotómia,ostatné	5c72x.a↔	Ost.intrak.ex.šoš:so zav.na kaps.fix.šoš.zad.k,m-f,i-o.š.
5c671↔	Chirurgická iridoplastika na dúhovke	5c72x.b↔	Ost.intrak.ex.šoš:so zav.na sulc.fix.šoš.zad.k,m-f,i-o.š.
5c672↔	Uvoľnenie predných synechií medzi dúhovkou a rohovkou	5c72x.c↔	Ost.intrak.ex.šoš:so zav.na skléru.fix.šoš.z.k,monofok,i-o.š.
5c673↔	Uvoľnenie goniosynechií v uhle očnej komory	5c72x.d↔	Ost.intrak.ex.šoš:so zav.šoš.zad.kom.b.bližš.u.,m-f,i-o.š.
5c674↔	Uvoľnenie zadných synechií medzi dúhovkou a šošovkou	5c72x.e↔	Ost.intrak.ex.šoš:so zav.na kaps.fix.šoš.zad.kom,i-o.š.
5c675↔	Odstránenie pupilárnej membrány	5c72x.f↔	Ost.intrak.ex.šoš:zav.sulc.fix.š.zad.kom,osob.f.intra-ok.šoš.

5c72x.g←	Ost.intrak.ex.šoš.zav.na sklérú fix.šoš.zad.kom,i-o.š.	5c73x.b←	Ost.extrak.e.š.[ECCE]zav.na sulc.fix.š.zad.kom,m-f,i-o.š.
5c72x.h←	Ost.intrakapsul.ex.šoš.zav.i-o.š.b.blížš.u.osob.forma i-o.š.	5c73x.c←	Ost.extrak.e.š.[ECCE]zav.na sklérú fix.š.zad.k,monofok,i-o.š.
5c72x.x←	Ostatné intrakapsulárne extrakcie šošovky	5c73x.d←	Ost.extrak.e.š.[ECCE]zav.šoš.zad.komory b.blížš.urč.m-f,i-o.š.
5c732.0←	Vytlačenie jadra šoš.a/al.aspir:skléro-korn:b.impl.alop.š.	5c73x.e←	Ost.extrakaps.extrakcie š.[ECCE]zav.cps.fix.š.zad.kom,i-o.š.
5c732.5←	Vytl.jad.š.a/al.aspir:s-k.zav.o.kom.uh.opier.š.pred.kom.	5c73x.f←	Ost.extrak.e.š.[ECCE]zav.na sulc.fix.š.zad.kom,i-o.š.
5c732.6←	Vytl.jad.š.a/al.aspir:s-k.p.zav.iris.fix.š.pred.kom.	5c73x.g←	Ost.extrak.e.š.[ECCE]zav.na sklérú fix.š.zad.k,intra-okul.š.
5c732.7←	Vytl.jad.š.a/al.aspir:sklér-korne:zav.urč.šoš.pred.kom.	5c73x.h←	Ost.extrak.e.š.[ECCE]zav.šoš.zad.kom,osob.f.intra-okul.š.
5c732.8←	Vytl.jad.š.a/al.aspir:sklér-korne:zav.š.pred.kom,b.blížš.urč.	5c73x.x←	Ost.extrakapsulárne extrakcie šošovky [ECCE],ostatné
5c732.9←	Vytl.jad.š.a/al.aspir:sklér-korn:zav.viac.alopl.š.	5c740.0←	Extrakcie šošoviek nad pars plana:bez impl.alopl.šoš.
5c732.a←	Vytl.jad.š.a/al.aspir:s-k.zav.cps.fix.š.zad.k.,monofok,i-o.š.	5c740.5←	Extr.šoš.nad pars plana:zav.o.kom.uhol sa opier.š.pred.kom.
5c732.b←	Vytlač.jad.šoš.a/al.aspir:s-k.zav.sulc.fix.š.zad.k.,m-f,i-o.š.	5c740.6←	Extr.š.nad pars plana:zav.na iris.fix.šoš.pred.kom.
5c732.c←	Vytlač.jad.šoš.a/al.aspir:s-k:zav.na sklérú fix.š.zad.k,m-f,i-o.š.	5c740.7←	Extrakcie š.nad pars plana:zav.inej šoš.pred.kom.
5c732.d←	Vytl.jad.š.a/al.aspir:s-k.zav.šoš.zad.kom,m-f,i-o.š.	5c740.8←	Extr.š.nad pars plana:zaved.šoš.pred.komory bez blížš.urč.
5c732.e←	Vytl.jad.š.a/al.aspir:s-k.zav.sklérú fix.š.zad.kom.,i-o.š.	5c740.a←	Extr.š.nad pars plana:zav.na cps.fix.š.zad.kom,m-f,i-o.š.
5c732.f←	Vytl.jad.š.a/al.aspir:s-k:zav.sulc.fix.š.zad.k,intra-okul.šoš.	5c740.b←	Extr.š.nad pars plana:zav.na sulc.fix.š.zad.kom,m-f,i-o.š.
5c732.g←	Vytl.jad.š.a/al.aspir:s-k:zav.na sklérú fix.š.zad.k,intraokul.š.	5c740.c←	Extr.š.nad pars plana:zav.na sklérú fix.š.zad.kom,m-f,i-o.š.
5c732.h←	Vytl.jad.š.a/al.aspir:s-k:zav.šoš.zad.kom,b.blížš.urč.	5c740.d←	Extr.š.nad pars plana:zav.na cps.fix.š.zad.kom,intra-okul.š.
5c732.x←	Vytlač.jad.šoš.a/al.aspir:sklér-korne:ost.	5c740.e←	Extr.š.nad pars plana:zav.na cps.fix.š.zad.kom,intra-okul.š.
5c733.0←	Stekutenie jadra šoš.[f.ef.]sklér-korn:b.impl.aloplast.š.	5c740.f←	Ext.š.nad pars plana:zav.na sulc.fix.š.zad.kom,i-o.š.
5c733.5←	Stekutenie j.šoš.[f.ef.]s-k:zav.o.kom.uhol opier.š.pred.kom.	5c740.g←	Extr.š.nad pars plana:zav.na sklérú fix.š.zad.kom,i-o.š.
5c733.6←	Stekut.j.šoš.[f.ef.]sklér-korne:zav.iris.fix.šoš.pred.kom.	5c740.h←	Extr.š.nad pars plana:zav.šoš.zad.kom.b.blížš.urč.,i-o.š.
5c733.7←	Stekut.j.šošovky [f.ef.]s-k.p:zav.osob.šoš.pred.kom.	5c740.x←	Extrakcie šošoviek nad pars plana,ostatné
5c733.8←	Stekut.jad.šoš.[f.ef.]s-k:zav.šoš.pred.kom,b.blížš.urč.	5c741.0←	Extr.luxovanej šoš.z.pred.kom:bez impl.aloplast.šoš.
5c733.9←	Stekut.j.šoš.[fakoemulzif]s-k:zav.viac.alopl.šoš.	5c741.x←	Extrakcia lux.šoš.z.prednej.komory,ost.
5c733.a←	Stekut.j.šoš.[f.ef.]s-k:zav.cps.fix.š.zad.kom,m-f,i-o.š.	5c742.0←	Extr.lux.šoš.zo sklovca:bez impl.alogén.šoš.
5c733.b←	Stekut.jad.šoš.[f.ef.]s-k:zav.sulc.fix.š.zad.kom,m-f,i-o.š.	5c742.5←	Extr.lux.š.zo sklovca:zav.o.kom.uhol sa opier.šoš.pred.kom.
5c733.c←	Stekut.j.šoš.[f.ef.]s-k:zav.na sklérú fix.š.zad.kom,m-f,i-o.š.	5c742.6←	Extr.luxov.šoš.zo sklovca:zav.na iris.fix.šoš.pred.kom.
5c733.d←	Stek.j.šoš.[f.ef.]sklér-korn:zav.š.zad.kom.b.blížš.urč.,m-f,i-o.š.	5c742.7←	Extr.lux.šoš.zo sklovca:zaved.inej šoš.pred.kom.
5c733.e←	Stekut.j.šoš.[f.ef.]s-k:zav.cps.fix.š.zad.kom,osob.forma i-o.š.	5c742.8←	Extrakcia lux.š.zo sklovca:zav.š.pred.kom,bez blížš.urč.
5c733.f←	Stekut.j.šoš.[f.ef.]s-k:zav.sulc.fix.š.zad.kom,intra-okul.š.	5c742.a←	Extr.lux.šoš.zo sklovca:zav.cps.fix.šoš.zad.k,m-f,intra-okul.š.
5c733.g←	Stek.jad.šoš.[f.ef.]s-k:zav.na sklérú fix.š.zad.k,i-o.š.	5c742.b←	Extr.lux.š.zo sklovca:zav.na sulc.fix.šoš.zad.k,m-f,i-o.š.
5c733.h←	Stek.j.šoš.[f.ef.]s-k:zav.šoš.zad.kom.b.blížš.urč.intra-okul.š.	5c742.c←	Extr.lux.š.zo sklovca:zav.na sklérú fix.š.zad.k,monofok,i-o.š.
5c733.x←	Stekutenie jadra šoš.[f.ef.]sklér-korneál:ost.	5c742.d←	Extr.lux.š.zo sklovca:zav.šoš.zad.kom.b.blížš.urč.,m-f,i-o.š.
5c734.0←	Vytlač.jad.šoš.a/al.aspir:korneál:b.impl.alopl.šoš.	5c742.e←	Extr.lux.š.zo sklovca:zaved.na cps.fix.š.zad.kom,i-o.š.
5c734.5←	Vytl.j.š.a/al.-aspir:korne:zav.o.uhol.kom.sa.opier.š.pred.kom	5c742.f←	Extr.lux.š.zo sklovca:zav.na sulc.fix.š.zad.kom,i-o.š.
5c734.6←	Vytl.jad.š.a/al.aspir:korneál:zav.iris.fix.šoš.prednej.kom.	5c742.g←	Extr.lux.š.zo sklovca:zav.na sklérú fix.š.zad.kom,i-o.š.
5c734.7←	Vytlač.j.š.a/al.aspir:korneál:zav.osobit.šoš.pred.kom.	5c742.h←	Extr.lux.š.zo sklovca:zav.š.zad.kom.b.blížš.urč.,i-o.š.
5c734.8←	Vytlač.j.š.a/al.aspir:korne:zav.šoš.pred.kom.b.blížš.urč.	5c742.x←	Iné extr.šoš.odstr.lux.šoš.zo skl:ost.
5c734.9←	Vytl.jad.šoš.a/al.aspir:korneál:zaved.viac.alopl.šoš.	5c74x.0←	Iné ost.extrakcie šošoviek:bez impl.alopl.šoš.
5c734.a←	Vytl.j.š.a/al.aspir:korne:zav.cps.fix.š.zad.kom,monofok,i-o.š.	5c74x.5←	Iné ost.extr.šoš:zaved.o.komor.uhol sa opier.šoš.pred.kom.
5c734.b←	Vytl.j.š.a/al.aspir:korne:zav.sulc.fix.š.zad.kom,m-f,i-o.š.	5c74x.6←	Iné ost.extrakcie šošoviek:zaved.na iris.fix.šoš.pred.kom.
5c734.c←	Vytl.j.š.a/al.aspir:korne:zav.na sklérú š.zad.kom,m-f,i-o.š.	5c74x.7←	Iné ost.extrakcie šošoviek:zav.inej šoš.pred.kom.
5c734.d←	Vytl.jad.šoš.a/al.aspir:korneál:zav.š.zad.kom,m-f,i-o.š.	5c74x.8←	Iné ost.extr.šoš:zav.inej šoš.pred.kom.bez blížš.urč.
5c734.e←	Vytl.j.š.a/al.aspir:korne:zav.cps.fix.š.zad.kom,osob.f.i-o.š.	5c74x.9←	Iné ost.extrakcie šošoviek:zav.viac.aloplast.šoš.
5c734.f←	Vytl.j.šoš/a/al.aspir:korne:zav.sulc.fix.š.zad.kom,intra-okul.šoš.	5c74x.a←	Iné ost.extrakcie šoš:zav.na cps.fix.šoš.zad.kom.
5c734.g←	Vytl.j.š.a/al.aspir:korn:zav.na sklérú fix.š.zad.kom,i-o.š.	5c74x.b←	Iné ost.extrakcie šoš:zav.na sulc.fix.š.zad.kom,m-f,i-o.š.
5c734.h←	Vytl.j.š.a/al.aspir:korne:zav.šoš.zad.kom.b.blížš.urč.i-o.š.	5c74x.c←	Iné ost.extr.šoš:zav.na sklérú fix.š.zad.kom,m-f,i-o.š.
5c734.x←	Vytlač.jad.šošovky a/al.aspirácia:korneál:ost.	5c74x.d←	Iné ost.extr.šoš:zav.š.zad.kom.bez blížš.urč.,m-f,i-o.š.
5c735.0←	Stekut.jad.šoš.[f.emulzif]korneál:b.impl.alopl.šoš.	5c74x.e←	Iné ost.ex.š:zav.na cps.fix.š.zad.kom,osob.f.intra-okul.š.
5c735.5←	Stek.jad.šoš.[f.ef.]korne:zav.o.uhol.kom.opier.š.pred.kom.	5c74x.f←	Iné ost.extr.šošoviek:zav.na sulcus.fix.š.zad.kom,i-o.š.
5c735.6←	Stek.jad.šoš.[f.ef.]korne:zav.iris.fix.šoš.pred.komory	5c74x.g←	Iné ost.extr.šoš:zav.na sklérú fix.š.zad.kom,i-o.š.
5c735.7←	Stekutenie jadra šoš.[f.ef.]korne:zav.inej šoš.pred.kom.	5c74x.h←	Iné ost.extr.šoš:zav.š.zad.kom.b.blížš.urč.,i-o.š.
5c735.8←	Stek.jad.šoš.[f.ef.]korne:zav.š.pred.kom,b.blížš.urč.	5c74x.x←	Iné ostatné extrakcie šošoviek,ost.
5c735.9←	Stek.jad.šoš.[f.emulzif.]korne:zav.viac.alopl.šoš.	5c750.5←	Sek.zav.alopl.š.u.afak.oka:zav.o.kom.uhol sa opier.š.pred.kom
5c735.a←	Stek.jad.šoš.[f.ef.]korne:zav.š.do.púzdra,m-f,i-o.š.	5c750.6←	Sek.zav.alopl.š.u.afak.oka:zav.na iris.fix.š.pred.kom.
5c735.b←	Stek.jad.šoš.[f.ef.]korne:zav.sulc.fix.š.zad.kom,m-f,i-o.š.	5c750.7←	Sek.zav.alopl.š.u.afak.oka:zav.inej šoš.pred.komory
5c735.c←	Stek.jad.šoš.[f.ef.]korne:zav.na sklérú fix.š.zad.kom,m-f,i-o.š.	5c750.8←	Sek.zav.alopl.š.u.afak.oka:zav.šoš.pred.kom.b.blížš.urč.
5c735.d←	Stek.jad.šoš.[f.ef.]korne:zav.š.zad.kom.b.blížš.urč.,m-f,i-o.š.	5c750.a←	Sek.zav.alopl.š.u.afak.oka:zav.cps.fix.šoš.zad.kom,m-f,i-o.š.
5c735.e←	Stek.jad.šoš.[f.ef.]korne:zav.cps.fix.š.zad.kom,osob.f.i-o.š.	5c750.b←	Sek.zav.alopl.š.u.afak.oka:zav.sulc.fix.š.zad.kom,m-f,i-o.š.
5c735.f←	Stek.jad.šoš.[f.ef.]korne:zav.sulc.fix.š.zad.kom,intra-okul.š.	5c750.c←	Sek.zav.alopl.š.u.afak.oka:zav.sklérú fix.š.zad.kom,m-f,i-o.š.
5c735.g←	Stek.jad.šoš.[f.ef.]korne:zav.na sklérú fix.š.zad.kom,i-o.š.	5c750.d←	Sek.zav.alopl.š.u.afak.oka:zav.šoš.zad.k,b.blížš.urč.,m-f,i-o.š.
5c735.h←	Stek.jad.šoš.[f.ef.]korne:zav.š.zad.kom.b.blížš.urč.i-o.š.	5c750.e←	Sek.zav.alopl.š.u.afak.oka:zav.cps.fix.š.zad.kom,intra-okul.š.
5c735.x←	Stekut.jad.šoš.[fakoemulzif]korneálne:ost.	5c750.f←	Sek.zav.alopl.š.u.afak.oka:zav.sulc.fix.šoš.zad.kom,i-o.šoš.
5c73x.0←	Ost.extrakaps.extrakcie šoš.[ECCE]bez impl.alopl.šoš.	5c750.g←	Sek.zav.alopl.š.u.afak.oka:zav.sklérú fix.š.zad.kom,i-o.š.
5c73x.5←	Ost.extrak.ext.š.[ECCE]zav.o.komor.uhol sa opier.š.pred.kom	5c750.h←	Sek.zav.alopl.š.u.afak.oka:zav.šoš.zad.kom.b.blížš.urč,i-o.š.
5c73x.6←	Ost.extrak.e.š.[ECCE]zav.na iris.fix.šoš.pred.kom.	5c750.x←	Sek.zav.aloplast.šošovky u afakického oka:ost.
5c73x.7←	Ost.extrak.e.š.[ECCE]so zaved.inej šoš.pred.kom.	5c751.5←	Zav.alopl.šoš.u.fakic.oka:zav.o.kom.uhol sa opier.š.pred.kom
5c73x.8←	Ost.extrakapsul.e.š.[ECCE]zav.š.pred.kom.b.blížš.urč.	5c751.6←	Zav.alopl.šoš.u.fakic.oka:zav.na iris.fix.š.pred.kom.
5c73x.9←	Ost.extrakaps.extr.šoš.[ECCE]zav.viac.aloplast.šoš.	5c751.7←	Zav.alopl.šoš.u.fakic.oka:zaved.inej šoš.pred.kom.
5c73x.a←	Ost.extrak.e.š.[ECCE]zav.na cps.fix.š.zad.kom,m-f,i-o.š.	5c751.8←	Zav.alopl.šoš.u.fak.oka:zav.inej šoš.pred.kom.b.blížš.urč.

5c751.a↔	Zav.alopl.šoš.u fak.oka:zav.cps.fix.š.zad.kom.,mono-fok,i-o.š.	5c860↔	Subretinálna laváž na cievnatke [choirioideae]
5c751.b↔	Zav.alopl.šoš.u fakick.oka:zav.sulc.fix.šoš.zad.kom,m-f,i-o.š.	5c861↔	Excízia subretináln.tkaniva na cievnatke [choirioideae]
5c751.c↔	Zav.alopl.šoš.u fak.oka:zav.skléru fix.š.zad.kom,m-f,i-o.š.	5c862.0↔	Blok.excízia na cievnatke[choirioid.]so sklérrou v plnej hrúbke
5c751.d↔	Zav.alopl.šoš.u fak.oka:zav.šoš.zad.kom,m-f,intra-okul.o.š.	5c862.1↔	Blok.exciz.na cievnatke[choirioid.]s lamelár.krytom skléry
5c751.e↔	Zav.alopl.š.u fak.oka:zav.cps.fix.š.zad.kom.osob.osob.forma i-o.š.	5c863↔	Transplant.cievnatky [choirioideae] a pigment.epitelu
5c751.f↔	Zav.alopl.šoš.u fak.oka:zav.sulc.fix.š.zad.kom,i-o.š.	5c86x↔	Iné OP na cievnatke [choirioideae]:ostat.
5c751.g↔	Zav.alopl.šoš.u fak.oka:zav.skléru fix.š.zad.kom,i-o.š.	5c870.0↔	Predná vitrektómia roztokom elektrolyt. cez pars pl.
5c751.h↔	Zav.alopl.šoš.u fak.oka:zav.š.zad.kom.b.blížš.urč.,i-o.š.	5c870.1↔	Predná vitrekt.vzduchom cez pars plana
5c751.x↔	Zavedenie aloplast.šošovky u fackického oka,ost.	5c870.2↔	Predná vitrekt.inými plynmi cez pars plana
5c752.5↔	Výmena alopl.šoš:zav.na cps.fix.šoš.pred.komory	5c870.3↔	Predná vitrekt.impl.silikón.oleja cez pars plana
5c752.6↔	Výmena alopl.šoš:zav.na iris fix.šoš.prednej kom.	5c870.4↔	Predná vitrekt.vým./napln.silikón.oleja cez pars pl.
5c752.7↔	Výmena alopl.šoš:zav.inej šošovky prednej komory	5c870.5↔	Predná vitrekt.odstr.silikón.o.cez pars pl.
5c752.8↔	Výmena alopl.šoš:zaved.šoš.pred.kom.b.blížš.urč.	5c870.6↔	Predná vitrekt.apl.medikament.cez pars plana
5c752.a↔	Výmena alopl.šoš:zav.na cps.fix.šoš.zadnej kom.	5c870.x↔	Predná vitrekt.cez pars plana,ost.
5c752.b↔	Výmena alopl.šoš:zav.na sulc.fix.šoš.zad.kom,m-f,i-o.š.	5c871.0↔	Pars plana vitrekt.roz.elektrol.bez chir.manipul.siet.
5c752.c↔	Výmena alopl.šoš:zav.na skléru fix.š.zad.kom,m-f,i-o.š.	5c871.1↔	Pars plana vitrekt.vzduch.bez chir.manipul.siet.
5c752.d↔	Výmena alopl.šoš:zav.šoš.zad.kom.b.blížš.urč.,m-f,i-o.š.	5c871.2↔	Pars plana vitrekt.inými plynmi bez chir.manip.siet.
5c752.e↔	Výmena alopl.šoš:zav.cps.fix.š.zad.kom.,osob.forma i-o.š.	5c871.3↔	Pars plana vitrekt.impl.sil.ol.bez chir.manip.siet.
5c752.f↔	Výmena alopl.šoš:zav.sulc.fix.š.zad.kom.,i-o.š.	5c871.4↔	Pars plana vitrekt.vým./napl.silik.ol.bez chir.manip.siet
5c752.g↔	Výmena alopl.šoš:zav.skléru fix.š.zad.kom.,i-o.š.	5c871.5↔	Pars plana vitrekt.odstr.sil.ol.bez chir.manip.siet.
5c752.h↔	Výmena alopl.šoš:zaved.š.zad.kom.b.blížš.urč.,i-o.š.	5c871.6↔	Pars plana vitrekt.apl.medik.bez chir.manip.siet.
5c752.x↔	Výmena aloplastickéj šošovky, ostatné	5c871.x↔	Pars plana vitrekt.bez chir.manipul.siet.,ost.
5c75x↔	Sekund.zavedenie a výmena aloplast.šošovky,ostatné	5c872.0↔	Pars plana vitrekt.roz.elekt.r.s odstr.epiretinál.membr.
5c760↔	Revízia aloplastickéj šošovky prednej komory	5c872.1↔	Pars plana vitrekt.vzduch.s odstr.epiretin.membr.
5c761↔	Revízia aloplastickéj šošovky zadnej komory	5c872.2↔	Pars plana vitrekt.inými plynmi s odstr.epiret.membr.
5c762↔	Odstránenie aloplastickéj šošovky prednej komory	5c872.3↔	Pars plana vitrekt.impl.sil.ol.s odstr.epiret.membr.
5c763↔	Odstránenie aloplastickéj šošovky zadnej komory	5c872.4↔	Pars plana vitrekt.vým./napl.sil.ol.s odstr.epiret.membr.
5c76x↔	Revízia a odstránenie aloplastickéj šošovky,ostatné	5c872.5↔	Pars plana vitrekt.odstr.sil.ol.s odstr.epiret.membr.
5c790↔	Zavedenie kapsulu vysužujúceho prstenca na šošovke	5c872.6↔	Pars plana vitrekt.apl.medik.s odstr.epiret.membr
5c79x↔	Iné operácie na šošovke,ostatné	5c872.x↔	Pars plana vitrekt.s odstr.epiret.membr.,ost.
5c801↔	OP odstr.cudz.tel.zo zad.časť.oka incíziou,transkler.	5c873.0↔	Pars plana vitrekt.roztok.elekt.r.s odstr.subretin.membr.
5c802↔	OP odstránenie cudz.tel.zo zad.časti oka,transpupil.	5c873.1↔	Pars plana vitrekt.vzduch.s odstr.subret.membr.
5c80x↔	OP odstr.cudzíeho telesa zo zadnej časti oka:ostatné	5c873.2↔	Pars plana vitrekt.inými plynmi s odstr.subret.membr.
5c810↔	Fixácia sietnice permanentnou plombou	5c873.3↔	Pars plana vitrekt.impl.silik.ol.s odstr.subret.membr.
5c811↔	Fixácia sietnice prechodnou plombou	5c873.4↔	Pars plana vitrekt.vým./napl.silik.ol.s odstr.subretin.membr.
5c812↔	Fixácia sietnice serklážou	5c873.5↔	Pars plana vitrekt.odstr.silik.ol.s odstr.subret.membr.
5c81x↔	Fixácia sietnice prítlačnými operáciami,ostatné	5c873.6↔	Pars plana vitrekt.apl.medik.s odst.subret.membr.
5c820↔	Revízia serkláže/plomby,kt.boli naložené k fix.sietnice	5c873.x↔	Pars plana vitrekt.s odstr.subret.membr.,ost.
5c821↔	Vým.serkláže/plomby,kt.boli nalož. k fix.sietnice	5c874.0↔	Pars pl.vitrekt.rozt.ele.odst.subre.mem,ods.m.sp.odchlip.s.
5c822↔	Odstr.serkláže/plomby,kt.boli naložené k fix.sietnice	5c874.1↔	Pars pl.vitrekt.vzduch:odst.subre.mem,ods.m.sp.odchlip.s.
5c830↔	Kryopexia sietnice	5c874.2↔	Pars pl.vitrekt:i.plyn:odst.subre.mem,ods.m.sp.odchlip.siet.
5c832↔	Laserová retinopexia	5c874.3↔	Pars pl.vitrekt:impl.sil.o.odst.subre.mem,ods.m.sp.odch.s.
5c833↔	Endotamponáda k fixácii sietnice	5c874.4↔	Pars pl.vitrekt:v/n.sil.ol:odst.subre.mem,ods.m.sp.odch.s.
5c834↔	OP k fixácii sietnice ťažkými tekutinami	5c874.5↔	Pars pl.vitrekt:odst.sil.ol:s odst.subre.m,ods.m.sp.odch.s.
5c83x↔	Iné operácie k fixácii sietnice,ostatné	5c874.6↔	Pars pl.vitrekt:medik.:s odst.subre.mem,ods.m.sp.odchlip.s.
5c840↔	Deštr.chor.tk.na siet.[ret.]a cievnat.[choroid.]diaterm.	5c874.x↔	Pars pla.vitrekt:s ods.subre.mem:ods.m.sp.ods.odchlip.siet:ost
5c841↔	Deštr.chor.tk.na siet.[ret.]a cievnat.[choroid.]kryokoagul.	5c87x.0↔	Iná pars plana vitrektómia roztok.elektrolytu
5c842↔	Deštr.chor.tk.na siet.[ret.]a cie.v.[choroid.]fotokoagul.	5c87x.1↔	Iná pars plana vitrektómia vzduch.
5c843↔	Deštr.chor.tk.na siet.[ret.]a cie.v.[choroid.]laserokoag.	5c87x.2↔	Iná pars plana vitrektómia inými plynmi
5c844↔	Deštr.chor.tk.na siet.[ret.]a cie.v.(choroid.)ploš.laserok.	5c87x.3↔	Iná pars plana vitrektómia impl.silik.oleja
5c845↔	Deštr.chor.tk.na siet.[ret.]a cie.v.[ch.]transpup.termo.th	5c87x.4↔	Iná pars plana vitrektómia vým/naplnenim silik.oleja
5c846↔	Deštr.chor.tk.na siet.[ret.]a cievnat.[ch.]fotodyn.ter.	5c87x.5↔	Iná pars plana vitrektómia odstr.silik.oleja
5c847↔	Deštr.chor.tk.na siet.[ret.]a cie.v.[ch.]jinou laseroterap.	5c87x.6↔	Iná pars plana vitrektómia apl.medikamentov
5c848.0↔	Deštr.chor.tk.na siet.[ret.]a cie.v.[ch.]brachyterapia ? -žiar	5c87x.x↔	Iná pars plana vitrektómia,ostatné
5c848.1↔	Deštr.chor.tk.na siet.[ret.]a cie.v.[ch.]brachyt.gama-žiar.	5c880.0↔	Predná vitrekt.rozt.elektrolyt.cez iný príst.ako pars pl.
5c848.x↔	Deštr.ch.tk.na siet.[ret.]a cie.v.[chor.]brach.aplik.žiar.:ost.	5c880.5↔	Predná vitrekt.odstr.silikón.ol.cez i.prístup ako pars pl.
5c849↔	Transsklerálna kryopexia sietnice	5c880.6↔	Pred.vitrektómia apl.medikament.cez i.prístup ako pars pl.
5c84a↔	Rádioterapia očnej gule rádionuklid.implantátni	5c880.x↔	Predná vitrektómia cez iný prístup ako pars plana, ostatné
5c84b↔	Transsklerálna brachyterapia	5c881.0↔	Znesenie prolapsu sklovca roztokom elektrolytu
5c84c↔	Endokoagulácia sietnice pri pars plana vitrektómii.	5c881.5↔	Znesenie prolapsu sklovca odstr.silikón.oleja
5c84d↔	Transpupilárna termoterapia nádorov sietnice	5c881.6↔	Znesenie prolapsu sklovca medikamentmi
5c84x↔	Deštrukcia chor.tkan.na siet.[ret.]a cievnat.(chorioid.):ost.	5c881.x↔	Znesenie prolapsu sklovca, ostatné
5c850↔	Retinotómia	5c882.0↔	Odstránenie pruhov v sklovci roztokom elektrolytov
5c851↔	Retinektómia	5c882.5↔	Odstránenie pruhov v sklovci odstr.silikón.oleja
5c852↔	Transpl.sietnice[ret.]alebo transpl.bunie k sietnice[ret.]	5c882.6↔	Odstránenie pruhov v sklovci medikamentmi
5c853↔	Rotácia sietnice [retiny]	5c882.x↔	Odstránenie pruhov v sklovci, ostatné
5c855↔	Fix.značkovacích platničiek sietnice pre rádioterapiu	5c883↔	Oddelenie zadnej membrány sklovca laserom
5c856↔	Odstr.značkovacích platničiek sietnice pre rádioterapiu	5c88x↔	Vitrekt.iným príst.a iné OP.na corp.vit:ost.
5c857↔	Korekcia polohy aplikátora žiarenia na sietnici	5c900↔	Orbitotómia transfrontálnym prístupom
5c85g↔	Transpupilár.laser.koagul.sietnice v celk.anest.	5c901↔	Orbitotómia transkonjunktívál.pred.prístupom

5c902↔	Orbitotómia transkután.pred.prístupom	5c990.0↔	OP výkon na myelinovej pošve n.II.
5c903↔	Orbitotómia transethmoídal.prístupom	5c990.1↔	Excízia chorého tkaniva n.II.
5c904↔	Orbitotómia,ostatné	5c990.2↔	OP na n.II. (nervus opticus),ostatné
5c90x↔	Orbitotómia bez bližšieho upresnenia	5c991.0↔	Kostná dekompresia jednej steny orbity
5c910↔	Odstr.obsahu oka [evisc.]bez zav.implantátu orbity	5c991.1↔	Kostná dekompresia dvoch stien orbity
5c911↔	Odstr.obs.oka [evisc.]so súč.zav.impl.orbity do skler.obalu	5c991.2↔	Kostná dekompresia troch stien orbity
5c91x↔	Odstránenie obsahu oka [eviscerácia],ostatné	5c991.x↔	Kostná dekompresia orbity, ostatné
5c920↔	Odstr.očného bulbu[enukleácia]bez zavedenia impl.orbity	5c992↔	Resekcia tukového tkaniva z orbity
5c921.0↔	Odstr.oč.b.so súč.zav.imp.orb.do Ten.cps:aloplast.impl.	5c993↔	Vloženie intraokulárneho nosiča medikamentov
5c921.1↔	Odstr.oč.b.so súč.zav.imp.orb.do Ten.cps:oplášt.alopl.impl.	5c994↔	Vloženie extrabulbárneho nosiča medikamentov
5c921.2↔	Odstr.oč.b.so súč.zav.imp.orb.do Ten.cps:transpl.koža,tuk	5c995↔	Prechodné zvýšenie intraokulárneho tlaku
5c921.3↔	Ods.oč.b.zav.imp.orb.do T-cps:drž.bu.z ner.mi.m.s mik.in.b.ti.s	5c996↔	Odstránenie implantátu po operácii glaukómu
5c921.4↔	Ods.oč.b.zav.imp.orb.do T-k:dr.b.z ner.mik.mat.s mik.in.s ti.s	5c99x↔	Iné operácie na orbite,oku a očnom bulbe:ostatné
5c921.5↔	Odstr.oč.b.so súč.zav.imp.orb.do Ten.cps:fix. na oko/hyb.svaly	5d003.2↔	Radikálna resekcia ušnice bez rekonštrukcie
5c921.x↔	Odstr.oč.b.so súč.zav.imp.orb.do Ten.kapsuly:ostatné	5d004.1↔	Impl.titán.fixat.pre ukotv.náhr.ušnice (epitézy)a i.č.tváre
5c922.0↔	Odstr.oč.bul.zav.impl.orb.mimo Ten.cps:aloplast.implantát	5d004.20↔	Rekonštr.chýb./malform.ušnice autológ.materiálom
5c922.1↔	Odstr.oč.bul.zav.impl.orb.mimo Ten.cps:oplášt.alopl.impl.	5d004.21↔	Rekonštr.chýbajúcej/malform.ušnice alogén.mat.
5c922.2↔	Odstr.oč.bul.zav.impl.orb.mimo Ten.cps:transpl.koža,tuk	5d004.23↔	Rek.chýb./malform.lalôčika ušnice autológ.mat.
5c922.3↔	Ods.oč.bu.za.im.or.mi.T-k:drž.b.z ner.mik.m.s m.vas.int.b.tit.s	5d004.2x↔	Rek.chýb./malformovanej ušnice, ostatné
5c922.4↔	Ods.o.bu.za.im.or.mi.T-k:drž.b.z ner.mik.m.s m.vas.int.s tit.sie	5d005.1↔	Náhrada chýb./malform.ušnice autológ.materiálom
5c922.x↔	Odstr.oč.bu.so zav.impl.orbity.mimo Ten.kapsulu:ost	5d005.x↔	Náhrada chýb./malform.ušnice, iná
5c92x↔	Odstránenie očného bulbu [enukleácia]: ostatné	5d007.1↔	Aurikuloplastika jednostranná
5c930↔	Iná deštr.orbity a vnút.výstelky orbity	5d007.2	Aurikuloplastika obojstranná
5c931↔	Iná teleexcízia ch.t.orbity a vnút.výstelky orbity	5d008.1↔	Krytie defektu ušnice rekonštr.miestnym lalokom
5c932↔	Iná totál.excízia orbity a vnútor.výstelky orb.	5d008.2↔	Krytie defektu ušnice rekonštr.ostrovček.lalokom
5c933.0↔	Exenterácia orbity bez zav.tk/alopl.m.so zach.kože viečka	5d201.1↔	Operácia stenózy vonkajšieho zvukovodu
5c933.1↔	Exenterácia orbity s transpl.kože so zachov.kože viečka	5d201.2↔	Meatoplastika, kanalooplastika
5c933.2↔	Exenter.orb.s transpl./transpoz.ost.tk.so zach.kože viečka	5d201.3↔	OP vrodenej atázie vonkajšieho zvukovodu
5c933.3↔	Exenterácia orb.so zaved.alop.mat.so zach.kože viečka	5d201.4↔	OP vrodenej duplikatúry vonkajšieho zvukovodu
5c933.x↔	Exenterácia orbity so zach.kože viečka,ost.	5d300.1↔	Vloženie protézy kryjúcej perfor.blanky bubienka
5c934.0↔	Exenter.orb.bez zav.tk./aloplast.m.bez zach.kože vieč.	5d300.4↔	Exploratívna tympanotómia
5c934.1↔	Exenterácia orbity s transpl.kože bez zachov.kože viečka	5d300.5↔	Endoskop.balón.dilatácia Eustachovej trubice
5c934.2↔	Exenter.orb.s transpl/transpoz.ost.tk.bez zach.k.vieč.	5d300.6↔	Plastika Eustach.t.transorál./transnasál.prístup.
5c934.3↔	Exenterácia orb.so so zaved.alop.mat.bez zach.kože viečka	5d301.10↔	Mobilizácia strmienka
5c934.x↔	Exenterácia orbity bez zachovania kože viečka, ost.	5d301.20↔	Stapedotómia štandard.so zavesením pistonu na nákovku
5c93x↔	Iná exc.deštr.a exent.orb.a vnút.výstelky orb.:ost.	5d301.21↔	Stapedotómia so zavesením pistonu na kladivko
5c941.00↔	Sek.zaved.aloplast.impl.orbity navonok Tenon.kapsuly	5d301.22↔	Stapedotómia s uhlovým pistonom
5c941.01↔	Sek.zaved.oplášt.aloplast.impl.orbity navon.Tenon.kapsuly	5d301.3↔	Reviz.OP po stapedotómii,stapedekt.a mobilizácii strmienka
5c941.02↔	Sek.zav.transpl.s kožou a tuk.tk.orbity navon.Tenon.kapsuly	5d302.1↔	Myringoplastika
5c941.03↔	Sek.z.drž.b.nerez,mikropor.m.s mikrovask.i.bz tit.sieť.n.Ten.k.	5d302.20↔	Tympanoplastika jednoduchá
5c941.04↔	Sek.z.drž.bulbu nerez,mikrop.m.s mikrovask.i.s tit.sieť.n.Ten.k.	5d302.21↔	Tympanoplastika komplexná
5c941.0x↔	Sekundárne zavedenie implantátu orbity, ostatné	5d302.22↔	Endomeatálna atikotómia
5c941.10↔	Primár.zav.expanz.alopl.impl.orbity do Tenon.kapsuly	5d302.23↔	Mastoidektómia
5c941.11↔	Primár.zav.expanz.aloplast.impl.orbity mimo Tenon.kapsulu	5d303.1↔	Tympanomastoidektómia canal wall up
5c941.1x↔	Primárne zavedenie implantátu orbity, ostatné	5d303.2↔	Tympanomastoidektómia canal wall down
5c953.0↔	Výmena implantátu orbity so zavedením alopl.impl.	5d303.3↔	Tympanomastoidektómia s tympanoplastikou
5c953.1↔	Vým.impl.orbity so zav.oplášt.alopl.impl.	5d303.4↔	Res.rozs.cholesteat.str.ucha s intrakran.intradurál.rastom
5c953.2↔	Vým.impl.orb.so zav.transpl.s kožou a tuk.tk.	5d305.10↔	Revízná tympanoplastika jednoduchá
5c953.3↔	Vým.impl.o.so zav.drž.bul.z ner.,mp.mat.,s mv.int.,bez tit.s.	5d305.11↔	Revízná tympanoplastika komplexná
5c953.4↔	Vým.impl.o.so zav.drž.b.z nerez.,mp.mat.,s mv.int.,s tit.sieť.	5d305.20↔	Revízná OP str.ucha pre recidivu cholesteatómu
5c953.x↔	Výmena implantátu orbity,ostatné	5d305.21↔	Revízná operácia stredného ucha
5c962↔	Revízia implantátu orbity	5d305.3↔	Sekundárna rekonštrukcia zadnej steny zvukovodu
5c964↔	Odstránenie implantátu orbity	5d305.4	Obliterácia otvorenej trepanačnej dutiny
5c96x↔	Revízia a odstránenie implantátu orbity,ostatné	5d306.10↔	Implantácia aktívneho stredoušného implantátu
5c970.0↔	Plastická rekonštrukcia orbity bez transplantátu	5d306.11↔	Implantácia prístroja pre kostné vedenie zvuku
5c970.1↔	Plastická rekonštr.orbity so slizničným transpl.	5d306.20↔	Vnútrouš.(kochl.)impl.primárna cez zad.tympanotómiu
5c970.2↔	Plastická rekonštr.orbity s kožným transpl.	5d306.21↔	Vnútrouš.(kochl.)impl.v radik.dut.so slepým uzáv.zvukovodu
5c970.3↔	Plastická rekonštr.orbity s ostat.autológ.mat.	5d306.2x↔	Vnútroušná (kochleárna) implantácia,ostatné
5c970.4↔	Plastická rekonštr.orbity s aloplast.materiálom	5d306.30	Implantácia kmeň.sluch.implantátu do mozg.kmeňa
5c970.x↔	Plastická rekonštr.orbity, ostatné	5d306.31↔	Implantácia fixátora pre implantát
5c971↔	Primárna rekonštr.očného bulbu	5d306.4↔	Revízná OP po vnútroušnej (kochleárnej) implantácii
5c972↔	Sekundárna rekonštr.očného bulbu	5d307.1↔	Excízia z nádoru stredného ucha
5c973↔	Revízia dutiny orbity	5d307.2↔	Resekcia nádoru stredného ucha
5c97x↔	Revízia a rekonštrukcia orbity a očného bulbu:ostatné	5d307.3↔	Resekcia spánkovej kosti
5c980↔	Rekonštrukcia steny orbity s orbitoplastikou	5d307.4↔	Subtot.petrosekt.pre rozs.cholesteat.str.u.so slep.uz.zvukov.
5c981↔	Rekonštr.steny orbity s metalic.platňami/implantátmi	5d307.5↔	Chirurgické ošetrenie sinus sigmoideus
5c982↔	Rekonštrukcia steny orbity s aloplast.materiálom	5d307.6↔	Chir.riešenie intrakraniál.komplikácie zápalu str.ucha
5c983↔	Rekonšt.steny orbity s lalokmi z galea aponeurot.	5d400↔	Dekompresia saccus endolymphaticus
5c984↔	Rekonštrukcia steny orbity s mikrovaskulár.lalokmi	5d401↔	Labyrinthotómia
5c98x↔	Rekonštrukcia steny orbity,ostatné	5d402↔	Labyrinthektómia

5d403↔	Resekcia nádoru vnútorného ucha	5g20m.0	Repoz.fragm.alv.,alv.výbež.v rozs.1 kvadr.s jednoduch.fix.
5d404	Prerušenie vestibulárneho nervu	5g20m.1	Repoz.fragm.alv.,alv.výbež.v rozs.oboch kvadr.s jednod.fix.
5d405.1↔	Uzáv.dehiscent.hor.polokruh.kanáľ.prístupom cez str.jamu	5g20m.2	Repoz.fragm.alv.,alv.výbež.v rozs.1 kvadrantu s ostesynt.
5d405.3↔	Uzáver likvorovej fistuly do stredného ucha	5g20m.3	Repoz.fragm.alv.,alv.výbež.v rozs.oboch kvadr.s ostesyntéz.
5f108	Disekcia synechií nosovej dutiny	5g20n	Zatv.repoz.a fixácia zlom.alveolu v rozsahu 1sextantu
5f109	Resek.nádoru vonk.nosa primár.zošíťím	5g213	Revízia čelust.dutiny transmaxilárne s resekc.polyppov
5f10b.1	Exstirpácia dermoidnej cysty vonkajšieho nosa	5g220.0	Alveoloplast.s pouz.kožného/sliznicového štepu
5f10b.2	Exstirpácia fistuly vonkajšieho nosa	5g220.1	Alveoloplast.s pouz.kost.štepu/cudz.mat.
5f110	Rekonštr.defektu vonk.nosa otočným lalokom	5g220.2	Alveoloplast.s pou.kost.štepu vyuz.biomed.technológií
5f111	Vytvorenie nosa lokálnymi lalokmi	5g222.2	Osteoplast.alveol.výbežku autológ.kost.štepom
5f112.0	Rekonštrukcia nosa:vzdialenými lalokmi	5g222.3	Osteoplast.alveol.výbežku alogén.kost.štepom
5f112.1	Rekonštrukcia nosa mikrovaskulárnymi lalokmi	5g223	Vestibuloplastika
5f113	Korekcia skeletu rázštepového nosa	5g224	Rekonštrukcia dentoalveolárneho oblúka
5f114	Korekcia mäkkých častí rázštepového nosa	5g225↔	Oper.rázštepu dentoalveolár.oblúka jednostranne
5f115↔	Korekcia nozdier rázštepového nosa	5g226↔	OP rázštepu dentoalv.obl.mukoperiostál.lalokom 1-str.
5f116	Operácia vrod.stenózy apertúra piriformis	5g227	Prim.plast.oroantrál.komun.mobiliz.vestib.mukoperiost.lal.
5f117	Otvorenie choanálnej atérie	5g228	Sek.plast.oroantrál.komunik.mobiliz.palatinál/iným lalok.
5f118↔	Korekcia stenózy nosového vchodu	5g229	Plast.oroantrál.komunikácie a oronazál.komunikácie
5f119.1	Korekcia nosového krídla excíziou kože	5g22a	Egalizácia alveolárneho výbežku
5f119.x	Korekcia nosového krídla iným spôsobom	5g22b	Repoz.fragment.alveolu/alveolár.výbežku
5f11b.0↔	Korek.poklesnut.a deformov.nos.krídla pom.kost.štepu	5g22c	Poextrakčná korekcia alveolu intrúziou
5f11b.1↔	Korek.poklesnut.a deformov.nos.krídla pom.allomateriálu	5g22d.1	Zväčšenie alveolu v obl.jedného sextantu
5f11c.0	Sek.korek.krídla nosa/spod.nosa po rážšt:s pou.kost.štepu	5g22d.2	Zväčšenie alveolu v obl.dvoch sextantov
5f11c.1	Sekund.korek.krídla nosa/spod.nosa po rážšt:s pou.allomat.	5g22d.3	Zväčšenie alveolu v oblasti troch sextantov
5f11d	Zúženie nosovej dutiny	5g22e.1	Rekonštrukcia alveolov jednostranne
5f190	Operácia čuchových dutín	5g22e.2	Rekonštrukcia alveolov obojstranne
5f193	Operácia choanálnej atérie alebo stenózy	5g22f	Orálna alveoloplastika
5f195	Incizia abscesu nosa	5g305	Hemiglossektómia
5f198	Ligatúra a.ethmoidalis vonkajším prístupom	5g306	Glossektómia
5f199	Endoskopická hemostáza pri epistaxe	5g403↔	Exstirpácia submandibulárnej slinnej žľazy
5f200	Septorinoplastika	5g404↔	Excizia priušnej žľazy
5f201	Septorinoplastika otvoreným prístupom	5g405↔	Exstirpácia ranuly
5f202	Revízia po septorhinoplastike	5g406↔	Excizia slinnej žľazy
5f291	Incizia a evakuácia hematómu/abscesu nos.septa	5g407↔	Exstirpácia slinnej žľazy
5f301	Endoskopická operácia klinovej dutiny	5g408↔	Parciálna parotidektómia
5f302	Endoskopická operácia mukokély prínosových dutín	5g409↔	Parciál.resek.laterál.listu gland.parotis
5f303	Endoskopická operácia osteómu prínosových dutín	5g40a↔	Laterálna parotidektómia
5f304	Endoskopická pansinusoperácia	5g40b↔	Konzervatívna parotidektómia
5f307.1	Endoskopická resekcia nádoru klivu (Blumenbachi)	5g40c↔	Radikálna parotidektómia
5f307.2	Endoskop.resekcia nádoru prínosových dutín a rinobázy	5g40d↔	Exstirpácia sublingválnej slinnej žľazy
5f307.3	Esk.OP nádor nos.dut.a prínos.dutín s CT/MR navigáciou	5g40e↔	Sutúra slinnej žľazy
5f307.4	Esk.OP nádor.prínos.dut.a rinobázy s CT/MR navigáciou	5g40f↔	Uzáver fistuly slinnej žľazy
5f307.5	Esk.endonazál.resek.nádoru nosa a prínosových dutín	5g40g↔	Transpozícia vývodu submandibul.slin.žľazy
5f307.6	Esk. s excíziou z nádoru nosa a prínosových dutín	5g40h	Ligatúra slinovodu
5f308.1	Endoskop.nazalizácia čelových dutín - Draf III	5g511	Rekonštrukcia pery miestnym lalokom
5f308.x	Endoskopická operácia čelovej dutiny, iná	5g512↔	Rekonštrukčná OP 1/3 pery lalok.plastikou
5f309	Endoskopické otvorenie sinus maxillaris	5g513↔	Rekonštrukčná OP 1/2 pery lalok.plastikou
5f30a.1	Endoskop.duraplastika bez CT/MR navigácie	5g514	Rekonštrukcia pery dvoma /viacerými miest.lalokmi
5f30a.2	Endoskop.duraplastika rinobázy s CT/MR navigáciou	5g515	Rekonštrukcia pery vzdialeným lalokom
5f30b.1↔	Endoskop.etmoidotómia s dekompresiou orbity	5g516	Rekonštrukcia pery voľným mikrovaskulár.lalokom
5f30b.2↔	Endosk.etmoidotómia s otv.subperiostál.abscesu orbity	5g517.11	1-str.cheilosutúra pery pri rážšt. s alveopl.mukoperiostál.l.
5f30c.1	Funkčná endoskopická operácia prínosových dutín	5g517.12	1-str.cheilosutúra pery pri rážšt.s prim.korekciou nosa
5f30c.2	Endosk.reviz.funkč.OP prínos.dutín bez CT/MR navigácie	5g517.1x	Jednostranná cheilosutúra pery pri rážštepe,ostatné
5f30c.3	Endosk.reviz.OP prínos.dut.a rinobázy s CT/MR navigáciou	5g517.21	Obojstr.cheilosutúra pery pri rážšt.s alveopl.mukoperios.l.
5f320	Expanzia sinus maxillaris	5g517.22	Obojstr.cheilosutúra pery pri rážšt.s prim.korekciou nosa
5f321	Trepanácia sinus maxillaris	5g517.2x	Obojstranná cheilosutúra pery pri rážštepe,iná
5f322	Endonazálna trepanácia sinus maxillaris	5g518.1	Korekcia pery po cheilosutúre Z plastikou
5f324	Transmaxilárna excizia lézie sinus maxillaris	5g518.2	Korekcia pery po cheilosutúre V-Y posunom
5f325	Excizia lézie zo sin.maxillaris cez laterál.rinotómiu	5g518.3	Korekcia pery po cheilosutúre resutúrou
5f331	OP čelovej dutiny z vonk.prístupu	5g519.1	Sekundárne operácie pery po operácii rázštepov
5f332	Exstirp.osteómu čelovej dutiny a čuch.dutín	5g519.2	Sek.OP pery a podnebia po operácii rázštepov
5f333	Obliterácia čelovej dutiny	5g530.1	Zmenšenie pery excíziou
5f390	Wasmundova plastika pri oroantrálnej fistule	5g530.2	Zmenšenie pery W-Y posunom/i.miest.lalok.plastikou
5g106	Zavedenie implantátu	5g531.3	Zväčšenie pery aloplastickým materiálom
5g10b	Sutúra extrakčnej rany	5g531.4	Zväčšenie pery autológnyim materiálom
5g20g.1	Trepanácia alveolu v oblasti apexu zuba	5g531.8	Zväčšenie pery injektovateľným autológnyim tukom
5g20g.x	Trepanácia alveolu:iná	5g600	Incizia retrofaryngeálneho abscesu
5g20h.1	Resekcia alveolu pri rážštepe	5g601	Tonzilektómia pri paratonzilárnom abscese
5g20h.x	Resekcia alveolu,iná	5g602.1	Exstirpácia reziduí po tonzilektómii
5g20k	Kortikotómia alveolu v okolí zuba	5g602.2	Hemostáza krvácajúceho lôžka po tonzilektómii

5g603	Tonzilektómia	5h223	Parciálna resekcia hrtana z vonkajšieho prístupu
5g604	Rozšírená tonzilektómia	5h230	Ošetrovanie zlomeniny chrupiek hrtana
5g605	Tonzilotómia	5h231	Supraglotoplastika
5g607.0	Adenoidektómia otvorene chirurgicky	5h232	Endoskop.laterofixácia bez arytenoidektómie
5g607.1	Adenoidektómia endoskopicky	5h233	Mikroskop.esk.arytenoidektómia s laterofixáciou hlasivky
5g608.a	Incízia a drenáž retrofaryngeál.abscesu	5h234	Laryngoplastika
5g608.b	Incízia a drenáž parafaryngeál.abscesu	5h291	Inzercia stentu do hrtana
5g608.c	Incízia a drenáž paratonzilár.abscesu	5h292	Výmena ventilovej protézy
5g608.d	Incízia a drenáž spodiny dutiny ústnej a jazyka	5h293	Resekcia vrodenej diafragmy hrtana
5g902	Incízia podnebia	5h302.21	Chirurgické uzavretie tracheostómie
5g90e.0	Palatoplastika Z-plastikou	5h302.23	Uzavretie fistuly po tracheotómii
5g90e.2	Palatoplastika dvojlaloková	5h302.3	Implant.chrupky rebra do okolia tracheostóm(aj odber chrup)
5g90e.3	Palatoplastika trojlaloková	5h304.01	Segmentál.res.stenózy priedušnice,cervikál.prístup
5g90e.4	Palatoplastika štvoraloková	5h304.02	Segmentál.res.stenózy priedušnice,torakotom.prístup
5g90k	OP pre spánkové apnoe z vonk.prístupu	5h304.0x	Segmentálna resekcia stenózy priedušnice, iná
5g90m	Uvuloplastika	5h304.11	Excízia.peritracheostómál.útvoru,úprava stomického otvoru
5g90n	Uvulopalatoplastika	5j122.00↔	Klin./atyp.res.plúc,torakot.bez lymfadenekt.s pouz.svork.
5g90o	Uvulopalatoplastika s tonzilektómiou	5j122.01↔	Klin./atyp.res.plúc,torakot.s lymfadenekt.s pouz.svork.
5g90p	Uvulopalatofaryngoplastika	5j123.00↔	Klinovitá resekcia plúc,torakotomicky bez lymfadenekt.
5g90t	Lokál.transpozícia svalu v tvár.oblasti	5j123.01↔	Klinovitá resekcia plúc,torakotomicky s lymfadenekt.
5g90u	Transpozícia m.temporalis/m.masseter	5j123.20↔	Klin.resekcia plúc,torakosk.bez lymfadenekt.s pou.svork
5g90v	Mikrovaskul.transplantácia svalu v tvár.obl.	5j123.21↔	Klin.res.plúc, torakosk.s lymfadenekt.s pou.svork.
5g910↔	Palatoplastika podsliznicového rázštetu podnebia	5j124.00↔	Enukleácia pľúcnej lézie,torakotomicky bez lymfadenekt.
5g911	Rekonštrukcia podnebia	5j124.01↔	Enukleácia pľúcnej lézie,torakotomicky s lymfadenekt.
5g912↔	Sekundárna rekonštr.podnebia po oper.pre rázštep	5j124.20↔	Enukleácia pľúcnej lézie,torakoskopicky bez lymfadenekt.
5g913	Rekonštrukcia rázštetu podnebia s pouz.faryngeál.laloka	5j124.21↔	Enukleácia pľúcnej lézie,torakoskopicky s lymfadenekt.
5g914	Cheilosútura a palatoplast.kombi.rázštetu pery a podnebia	5j130.0	Objem redukujúca operácia pľúc,torakotomicky
5g915↔	Rekonštrukcia spodiny dutiny ústnej	5j130.1	Objem redukujúca operácia pľúc,bronchoskopicky
5g916.0↔	Rekonštrukcia líca lokálnym lalokom	5j130.2	Objem redukujúca operácia pľúc,torakoskopicky
5g916.1↔	Rekonštrukcia líca stopkatým lalokom	5j131.00↔	Segment.res.plúc,torakotom.bez lymfadenekt.bez pou.svork
5g916.2↔	Rekonštrukcia líca mikrovaskulárnym voľným lalokom	5j131.01↔	Segment.res.plúc,torakotom.s lymfadenekt.bez pou.svork
5g918	Rekonštrukcia jazvy podnebia	5j131.20↔	Segment.res. plúc,torakosk.bez lymfadenkt.bez pou.svork
5g919.1	Uzáv.oronazál.kom.pri rázštepe podnebia priamou sutúrou	5j131.21↔	Segment.res.plúc,torakoskop.s lymfadenekt.bez pou.svork
5g919.2	Uzáver oronazálnej kom.pri rázštepe podnebia miest.lal.pl.	5j132.00↔	Segment.res.plúc,torakot.bez lymfadenkt.s pouz.svork
5g919.4	Uzáv.oronazál.komun.pri rázštepe podn.mikrovask.voľ.lalok	5j132.01↔	Segment.res.plúc,torakot.s lymfadenkt.s pouz.svork
5g919.7	Repalatoplastika uzáv.oronazál.kom.pri rázštepe podnebia	5j132.20↔	Segment.res.plúc,torakosk.bez lymfadenekt.s pou.svork
5g921.01	Exstirp.nádoru na tvári a príľah.obl.priamou sutúrou	5j132.21↔	Segment.res.plúc,torakosk.s lymfadenekt s pou.svork
5g921.02	Exstirp.nádoru na tvári a príľah.obl.miestn.lalok.plastikou	5j140.00↔	Lobektómia bez bronchopl.,torakot.bez lymfadenkt.bez p.sv.
5g921.03	Exstirp.nádoru na tvári a príľah.obl.vzdialenou lalok.plast.	5j140.01↔	Lobektómia bez bronchopl.,torakotom.s lymfadenkt.bez p.sv.
5g921.04	Exstirp.nádoru na tvári a príľah.obl.mikrovaskulár.voľn.lal.	5j140.20↔	Lobektómia bez bronchopl.,torakosk.bez lymfadenkt.bez p.sv.
5g921.05	Exstirp.nádoru na tvári a príľah.obl.voľn.kož.transplant.	5j140.21↔	Lobektómia bez bronchopl.,torakosk.s lymfadenkt.bez p.sv.
5g922.1	Plast.OP mäkk.podneb pre poruch.výslovn.s pou.faryng.lal.	5j141.00↔	Lobektómia bez bronchopl.,tkt.bez lymfad.s pouz.sv.
5g922.2	Plast.OP mäkk.pod.pre por.výslovn.s pou.dvoj.Z-palatoplast.	5j141.01↔	Lobektómia bez bronchopl.,tkt.s lymfadenkt.s pouz.sv.
5g922.x	Plastická OP mäkk.podnebia pre poruchy výslovnosti,iná	5j141.20↔	Lobektómia bez bronchopl.,tsk.bez lymfaden.s pouz.sv.
5h110	Parciálna resekcia hltana	5j141.21↔	Lobektómia bez bronchopl.,tsk.s lymfadenkt.s pouz.sv.
5h111.1	Totálna resekcia hltana transmandibulárne	5j142.10↔	Lobektómia s bronchoplast.,torakotomicky bez lymfadenkt.
5h111.2	Totálna resekcia hltana transorálne	5j142.11↔	Lobektómia s bronchoplastikou,torakotomicky s lymfadenkt.
5h111.4	Cirkulárna totálna resekcia hltana	5j142.20↔	Lobektómia s bronchopl.,torakoskopicky bez lymfadenkt.
5h111.x	Totálna resekcia hltana,iná	5j142.21↔	Lobektómia s bronchopl.,torakoskopicky s lymfadenkt.
5h112.1	Resek.juvenil.angiofibrómu epifaryngu cez ústa a mäkk.pod.	5j144.00↔	Rozšír.lobektómia,torakotom.bez lymfadenektómie
5h112.2	Res.juv.angiofibr.epifaryng.cez nos a PD s asist.esk.inštrum.	5j144.01↔	Rozšír.lobektómia,torakotom.s lymfadenektómiou
5h112.3	Res.juv.angiofibr.epifaryng.endonaz.príst.s asis.esk.inštrum	5j14a.00↔	Bilobektómia bez bronchopl.,torakotomicky bez lymfaden.
5h115.1	Resekcia nádoru epifaryngu príst.cez laterálnu bazu lebky	5j14a.01↔	Bilobektómia bez bronchopl.,torakotomicky s lymfadenkt.
5h115.2	Resekcia nádoru epifaryngu transmaxilárnym prístupom	5j14a.20↔	Bilobektómia bez bronchopl.,torakoskopicky bez lymfaden.
5h119	Excízia z nádoru epifaryngu	5j14a.21↔	Bilobektómia bez bronchopl.,torakoskopicky s lymfadenkt.
5h120	Rekonštr.hltana pre poruchy výslovnosti faryngeál.lalokom	5j14b.00↔	Bilobek.bez bronchopl.,torakot.bez lymfad.s pouz.svork.
5h121.1	Rekonštrukcia hltana muskulokutánnym lalokom	5j14b.01↔	Bilobek.bez bronchopl.,torakot.s lymfaden.s pouz.svork.
5h121.2	Rekonštrukcia hltana voľ.mikrovask.kož.lalokom	5j14b.20↔	Bilobek.bez bronchopl.,torakosk.bez lymfad.s pouz.svork.
5h121.3	Rekonštrukcia hltana jejunum	5j14b.21↔	Bilobek.bez bronchopl.,torakosk.s lymfad.s pouz.svork.
5h121.4	"Rekonštrukcia hltana technikou""pull-up""	5j14c.11↔	Bilobektómia s bronchoplastikou,torakotom.s lymfadenkt.
5h121.x	Rekonštrukcia hltana,ostatné	5j14c.20↔	Bilobektómia s bronchopl.,torakoskopicky bez lymfaden.
5h123	Náhrada hltana jejunom na cievej stopke	5j14c.21↔	Bilobektómia s bronchopl.,torakoskopicky s lymfadenkt.
5h190	Uvolnenie adhezií hltana	5j14e.00↔	Rozšírená bilobektómia,torakotom.bez lymfadenekt.
5h194	Odstránenie kongenitálnych nádorov orofaryngu	5j14e.01↔	Rozšírená bilobektómia,torakotomicky s lymfadenekt.
5h200	Mikrochirurgická endoskopická chordektómia	5j14x↔	Iná lobektómia alebo bilobektómia
5h201	Chordektómia cez laryngofisúru	5j150.00↔	Pneumonektómia,torakotomicky bez lymfadenektómie
5h203	Parciálna suprakrikoidná resekcia hrtana	5j150.01↔	Pneumonektómia,torakotomicky s lymfadenektómiou
5h220	Laryngektómia	5j151.00↔	Pneumonektómia,torakoskop.bez lymfaden.s pouz.svork.
5h221	Laryngektómia s parciálnou hypofaryngektómiou	5j151.01↔	Pneumonektómia,torakoskopicky s lymfaden.s pouz.svork.
5h222	Laryngo-hypofaryngektómia	5j152↔	Pneumonektómia bez bronchoplastiky s použitím svorkovača

5j153↔	Pneumonektómia bez bronchopl.s ručnou sutúrou priedušky	5j554.0	Excízia chorého tkaniva na brániči bez uzáv.aloplastick.mat.
5j154↔	Rozšírená pneumonektómia	5j554.1	Excízia chorého tkaniva na brániči s uzáv.aloplastickým mat.
5j155↔	Pneumonektómia s resekciou tracheálnej karíny	5j555.10	Parciálna plastika bránice bez aloplastického materiálu
5j401	Endoskopické zav.stentu do priedušky a veľkých bronchov	5j555.11	Parciálna plastika bránice s aloplastickým materiálom
5j403	Excízia patol.lézie tracheobronchiálneho stromu:bsk.	5j555.20	Totálna plastika bránice bez aloplastického materiálu
5j406.1	Esk liečba patol.lézií v tracheobronchiál.strome laser	5j555.21	Totálna plastika bránice s aloplastickým materiálom
5j406.2	Esk Th patol.lézií v tracheobr.strome elektrokaut.a/al.Ar plazm	5j560.0	Pleurektómia(abrázia),torakotomicky
5j406.3	Esk Th patol.lézií v tracheobronch.strome kryoresekciou	5j560.2	Pleurektómia(abrázia),torakoskopicky
5j410.0	Sutúra parenchýmu pľúc,torakotomicky	5j561.0	Pleurodóza a/alebo dekortikácia pľúc,torakotomicky
5j410.2	Sutúra parenchýmu pľúc,torakoskopicky	5j561.2	Pleurodóza a/alebo dekortikácia pľúc,torakoskopicky
5j411.00	Uz.bronchopleurál.fistuly,torakotomicky bez použ.svork.	5j561.x	Pleurodóza a/alebo dekortikácia pľúc, iná
5j411.01	Uz.bronchopleurál. fistuly,torakotomicky s použ.svork.	5j562	Pleurostómia
5j411.1	Uzáver bronchopleurálnej fistuly,bronchoskopicky	5j591	Extrakcia dlahy po operácii hrudníka
5j411.20	Uz.bronchopleurál.fistuly, torakoskopicky bez pou.svork.	5j592	Extrakcia peloty
5j411.21	Uzáver bronchopleurál.fistuly,torakoskop.s použ.svork.	5j593	Operácia syndrómu hornej hrudnej apertúry
5j415.1	Transplantácia pľúc	5j595.1	Chir.ošetrovanie instabil.sterna sutúrou/resutúrou
5j491	Resekcia emfyzémovej buly/systému búl	5j595.2	Chirurgické ošetrovanie instabilného sterna dlahou
5j494	Dekompresia tenzných pľúcnych búl,torakoskopicky	5j597	Exstirpácia cudzieho telesa z hrudníkovej dutiny
5j495.0	OP spontánneho pneumotoraxu,torakotomicky	5j902	Retorakotómia,resternotómia,reoperácia v torakochirurgii
5j495.2	OP spontánneho pneumotoraxu,torakoskopicky	5k500.01	Miniinv.imp.samoexp.náhrady aortál.chlopne,endovaskulár.
5j496.0↔	Operácia pľúcnej sekvestrácie,torakotomicky	5k500.02	Miniinv.impl.balón-expand.náhrady aort.chlopne,endovask.
5j496.2↔	Operácia pľúcnej sekvestrácie,torakoskopicky	5k500.03	Miniinv.impl.mech.-expand.náhrady aort.chlopne,endovask.
5j496.50	Impl./vým.endobronchiál.ventil.syst.,endosk.1ventil	5k500.0x	Miniinv.implant.inej náhrady aortálnej chlopne,endovask.
5j496.51	Impl./vým.endobron.ventil.syst.,endosk.2vent	5k501.0	Miniinv.impl. náhrady pulmonálnej chlop.,endovaskulár.
5j496.52	Impl./vým.endobron.vent.syst.,endosk.3vent	5k502.0	Miniinvazív.liečba mitrálnej insufic.pom.svorky, percut.
5j496.53	Impl./vým.endobron.vent.syst.,endosk.4vent	5k503.0	Miniinv.impl. náhrady mitrálnej chlopne,endovaskulárne
5j496.54	Impl./vým.endobr.vent.syst.,endosk.5/viac vent	5k510.2	Náhrada aortál.chlopne xenotransplantátom-bioprotézu
5j501	Torakotómia jednoduchá	5k510.3	Náhrada aortál.chlopne xenotransplantátom bez stentov
5j503	Videotorakoskopia terapeutická	5k510.4	Náhrada aortál.chlopne umelou protézou
5j510.a	Mediastinotómia kollárna	5k510.5	Náhrada aortál.chlopne samoexpand.xenotranspl.bez šitia
5j510.b	Mediastinotómia sternotomicky [sternotómia]	5k510.x	Náhrada aortálnej chlopne, ostatné
5j510.c	Mediastinotómia ministernotomicky [ministernotómia]	5k512.1	Náhrada mitrálnej chlopne,otvorene alotransplantátom
5j510.d	Mediastinotómia pre mediastinitídu s aplik.sfkového drénu	5k512.2	Náhrada mitrál.chlopne,otvorene xenotranspl-bioprot.
5j510.x	Mediastinotómia,ostatné	5k512.3	Náhr.mitrál.chlop,otvorene xenotransplantátom bez stent.
5j514.0	Otvorená chirurgická mediastinálna lymfadenektómia	5k512.4	Náhrada mitrál.chlopne,otvorene umelou protézou
5j514.1	Endoskopická mediastinálna lymfadenektómia	5k512.x	Náhrada mitrál.chlopne, otvorene ostatné
5j514.2	Transcervik.extenzív.mediastinálna lymfadenektómia	5k513.1	Náhrada mitrál.chlopne,torakoskop.alotransplantátom
5j515.b0	Resekcia nádoru mediastína sternotomicky bez lymfadenek.	5k513.2	Náhrada mitrál.chlopne,torakoskop.xenotranspl-bioprot.
5j515.b1	Res.nádoru mediastína sternotomicky s lymfadenektómiou	5k513.3	Náhrada mitrál.chlopne,torakoskop.xenotranspl.bez stentov
5j515.c	Resekcia nádoru mediastína,cervikálny prístup	5k513.4	Náhrada mitrál.chlopne,torakoskopicky umelou protézou
5j515.d	Resekcia nádoru mediastína mediastínoskopicky	5k513.x	Náhrada mitrál.chlopne,torakoskopicky ostatné
5j515.e	Resekcia nádoru mediastína torakoskopicky	5k514.1	Náhrada pulmonálnej chlopne alotransplantátom
5j515.f	Res.nádoru mediastína torakotomicky/zo sternotómie	5k514.2	Náhrada pulmonál.chlopne xenotransplant.-bioprot.
5j515.x	Resekcia nádoru mediastína,ostatné prístupy	5k514.3	Náhrada pulmonál.chlopne xenotranspl.bez stentov
5j520.01↔	Resek.časti steny hrudníka,uzáv.defektu autológ.mat.	5k514.4	Náhrada pulmonálnej chlopne umelou protézou
5j520.02↔	Resek.časti steny hrudníka,uzáv.defektu alogén.mat.	5k514.x	Náhrada pulmonálnej chlopne,ostatné
5j523.1↔	Exstirp.nádoru hrudnej steny bez resekcie rebra, torakotom.	5k516.1	Náhrada trikuspidál.chlopne alotransplantátom
5j523.2↔	Exstirp.nádoru hrud.steny bez resekcie rebra,torakoskopicky	5k516.2	Náhrada trikuspid.chlopne xenotransplantát-bioprotéz
5j524↔	Exstirpácia nádoru hrud.steny s resekciou rebra	5k516.3	Náhrada trikuspid.chlopne xenotransplantát.bez stentov
5j525↔	Excízia z hrudnej steny	5k516.4	Náhrada trikuspidálnej chlopne umelou protézou
5j526↔	Totál./parc.resekcia jednoduch.deformity rebra	5k516.x	Náhrada trikuspidálnej chlopne,ostatné
5j540	Korekcia pectus excavatum s presternál.uloženou pelotou	5k51x.1	Iná náhrada srdcovej chlopne alotransplantátom
5j541	Korekcia pectus excavatum s retrosternál.uloženou pelotou	5k51x.2	Iná náhrada srdcovej chlopne xenotranspl.-bioprot.
5j542	Korekcia pectus excavatum/pectus carinatum	5k51x.3	Iná náhrada srdcovej chlopne xenotransplant.bez stent.
5j543	Korekcia pectus carinatum s presternál.uloženou pelotou	5k51x.4	Iná náhrada srdcovej chlopne umelou protézou
5j545	Plastika steny hrudníka	5k51x.x	Iná náhrada srdcovej chlopne,ostatné
5j546.1	Miniinv.korekcia pectus excavatum(Nuss) torakoskopicky	5k520.0	Vým.xenotransplant.aortál.chlopne umelou protézou
5j547.1	Stabilizácia hrudníka bez použ.osteosynt.mat	5k520.1	Vým.umelej protézy aortál.chlopne xenotransplantátom
5j547.2	Stabilizácia hrudníka s použitím osteosyntetického materiálu	5k520.2	Vým.umelej protézy aortál.chlopne umelou protézou
5j548	Resekcia processus xyphoideus	5k520.3	Vým.xenotransplantátu aortál.chlopne xenotransplantátom
5j549	Torakoplastika	5k520.4	Vým.xenotr./um.prot.aort.ch.chlopň.ciev.protézou,meh.
5j54a	Reoperácia po operácii pectus excavatum	5k520.5	Vým.xenotr./um.prot.aort.ch.chlopň.ciev.prot.,biol.
5j54b	Reoperácia po operácii pectus carinatum	5k520.6	Vým.xenotr./um.prot.aort.ch.samoexp.xenotranspl.b.šitia
5j550.0	Plikácia relaxácie bránice zrafováním,torakotom.	5k520.x	Výmena protézy aortálnej chlopne, ostatné
5j550.2	Plikácia relaxácie bránice zrafováním,torakoskop.	5k522.0	Vým.xenotransplantát.mitrálnej chlop.umel.protézou
5j552	Implantácia bránicového ventiláčného stimulatára	5k522.1	Vým.um.protézy mitrálnej chlop.xenotransplantátom
5j553.1	Sutúra bránice,torakotomicky	5k522.2	Vým.um.protézy mitrálnej chlop.um.protézou
5j553.2	Sutúra bránice,torakoskopicky	5k522.3	Vým.xenotransplant.mitrálnej chlop.xenotransplantátom
5j553.3	Sutúra bránice,laparotomicky	5k522.x	Výmena protézy mitrálnej chlopne,ostatné
5j553.4	Sutúra bránice,laparoskopicky	5k524.0	Vým.xenotranspl.pulmonálnej chlopne um.protézou

5k524.1	Vým.um.protézy pulmonál.chl. xenotransplantátom	5k572.x	OP pri vrozen.anomáliach mitrálnej chlopne,ostatné
5k524.2	Vým.umelej protézy pulmonál.chlop.um.protézou	5k574.0	Valuloplast./anuloplast.pri vrod.anomál.pulmonál.chlopne
5k524.3	Vým.xenotranspl.pulmonálnej chlop.xenotransplantátom	5k574.1	OP pri vrod.anomál.pulmonál.chl.,náhrada homograftom
5k524.4	Vým.xenotransp/um.prot.pulm.ch.chlopň.ciev.prot.,mechan.	5k574.2	OP pri vrod.anomál.pulmonál.chl.,náhr.bioprot.so stentom
5k524.5	Vým.xenotransp/um.prot.pulm.ch.chlopň.ciev.prot.,biolog.	5k574.3	OP pri vrod.anomál.pulmonál.chl.,náhr.bioprot.bez stentu
5k524.x	Výmena pulmonálnej chlopne,ostatné	5k574.4	OP pri vrod.anomál.pulmonál.chl.,náhr.mech.protézou
5k526.0	Vým.xenotransplantátu trikuspidál.chlop. um.protézou	5k574.5	OP pri vrod.anomál.pulmonál.chl.,náhrada konduitom
5k526.1	Vým.umel.protézy trikuspidál.chlop. xenotransplantátom	5k574.x	OP pri vrod.anomáliach pulmonál.chlopne,ostatné
5k526.2	Vým.umelej protézy trikuspidál.chlop. umelou protézou	5k576.0	Valvuloplast/anuloplast.pri vrod.anomál.trikuspid.chlopne
5k526.3	Vým.xenotranspl.trikuspidál.chlop. xenotransplantátom	5k576.1	OP pri vrod.anomál.trikuspid.chl.,náhrada homograftom
5k526.x	Výmena trikuspidálnej chlopne,ostatné	5k576.2	OP pri vrod.anomál.trikuspid.chlop.,náhr.bioprot.so stentom
5k530.0	Valvulopl.aortál.chlopne(okr.valv.pri vrod.anom.chl),otv.chir.	5k576.3	OP pri vrod.anomál.trikuspid.chlop.,náhr.bioprot.bez stentu
5k530.1	Valvulopl.aortál.chlopne(okr.valv.pri vrod.anom.chl),perkutánne	5k576.4	OP pri vrod.anomál.trikuspid.chlop.,náhr.mechan.protézou
5k531	Anuloplastika aort.chlop.(okr.valv.pri vrod.anom.chl)	5k576.x	OP pri vrod.anomáliach trikuspidálnej chlopne,ostatné
5k532	Mitrálna anuloplastika(okr.valvupl.pri vrod.anom.chl)	5k578.0	OP pri vrod.anomál.AV-chlopne, valvuloplast/anuloplast
5k533.0	Mitrál.valvuloplast(okr.valvulopl. pri VVCH chlopni),otv.chir	5k578.1	OP pri vrod.anom.AV-chlopne,náhr.homograft
5k533.1	Mitrál.valvuloplast(okr.valvulopl. pri VVCH chlopni),perkut.	5k578.2	OP pri vrod.anomál.AV-chlopne,náhr.bioprot.so stentom
5k534	Anuloplast.pulmon.chlopne(okr.valv.pri vrod.anom.chl)	5k578.3	OP pri vrod.anomál.AV-chlopne,náhr.bioprot.bez stentu
5k535	Anuloplast.trikuspid.chlopne(okr.valv.pri vrod.anom.chl)	5k578.4	OP pri vrod.anomál.AV-chlopne,náhr.mechan.prot.
5k536.0	Valvuloplast.trikuspid.chl(okr.valv.pri vrod.anom.chl),otv.chir.	5k578.x	OP pri vrod.anom.AV-chlopne,ostatné
5k536.1	Valvuloplast.trikuspid.chl(okr.valv.pri vrod.anom.chl),perkut.	5k57a.0	Valvuloplast/anuloplast.pri vrod.anomál.trunku chlopni
5k537.0	Valvuloplast.pulmonál.chl(okr.valv.pri vrod.anom.chl),otv.chir	5k57a.1	OP pri vrod.anom.trunku chlopni,náhrada homograftom
5k537.1	Valvuloplast.pulmonál.chl(okr.valv.pri vrod.anom.chl),perkut.	5k57a.2	OP pri vrod.anom.trunku chlopni,náhr.bioprot.so stentom
5k53x	Valvuloplastika(okr.valv.pri vrod.anom.chl),ostatné	5k57a.3	OP pri vrod.anom.trunku chlopni,náhr.bioprot.bez stentu
5k540.0	Valvulotómia aortálnej chlopne,otvorene chirurgicky	5k57a.4	OP pri vrod.anom.trunku chlopni,náhr.mechan.protézou
5k540.2	Valvulotómia mitrálnej chlopne,otvorene chirurgicky	5k57a.x	OP pri vrod.anomáliach trunku chlopni,ostatné
5k540.4	Valvulotómia pulmonálnej chlopne,otvorene chirurgicky	5k580	Totálna korektúra Fallotovej tetralógie
5k540.6	Valvulotómia trikuspidálnej chlopne,otvorene chirurgicky	5k581.0	Korektúra transpozície veľkých ciev [TGA],arteriál.switch
5k542.0	Zväčšenie už existujúceho defektu srdc.septa	5k581.2	Korektúra transpozície veľkých ciev [TGA],double switch
5k542.2	Vytvorenie defektu srdc.septa	5k581.3	Korektúra transpozície veľkých ciev [TGA],atriálny switch
5k542.x	Vytvorenie a zväčšenie defektu srdcového septa,iné	5k581.x	Korektúra transpozície veľkých ciev [TGA],ostatné
5k550.0	Rekonštr.vrod.defektu predsieň.septa čiastoč.uzáver	5k582.0	Korekcia totál.anomálneho pľúc.venózneho návratu
5k550.1	Rekonštr.vrod.defektu predsieň.septa komplet.uzáver	5k582.1	Korekcia parciálneho anomál.pľúc.venózneho návratu
5k550.x	Rekonštr.vrod.def.predsieň.septa bližš.nešpecif.uzáver	5k583.2	Korektúra transpozície veľkých ciev [TGA], Nikaidoh OP
5k551.0	Rekonštrukcia vrod.defektu komor.septa čiastoč.uzáver	5k584.0	Korekcia dvojvýtok.pravej komory, Fallot - typ
5k551.1	Rekonštrukcia vrod.defektu komor.septa,komplet.uzáver	5k584.1	Korekcia dvojvýtok.pravej komory [DORV], nie Fallot - typ
5k551.x	Rekonštrukcia vrod.defektu komor.septa,bližš.nešpec.uzáver	5k585	Korekcia dvojvýtokovej ľavej komory
5k552.0	Rekonštr.vrod.čiastočného atrioventrikulárneho defektu	5k586	Korekcia truncus arteriosus
5k552.1	Rekonštr.vrodeného komplet.atrivoventrikulárneho defektu	5k587.0	Glenn-OP funkč./morfolog.jednokomor.srdca,unidirekčne
5k552.x	Rekonštr.vrod.atrivoventr.defektu bližš.nešpec.korekciu	5k587.1	Glenn-OP funkč./morfolog.jednokomor.srdca,bidirekčne
5k559	Rekonštrukcia vrodeného defektu septa,iná	5k587.2	Glenn-OP funkč./morfolog.jednokomor.srdca,bilaterál.
5k560	Operácia otvoreného ductus arteriosus (Botalli)	5k587.3	Fontan-OP funk/morfolog.jednokom.srdca,intrakardiál.tunel
5k561.0	OP koarktácie aorty	5k587.4	Fontan-OP funk/morfolog.jednokom.srdca,extrakardiál. tunel
5k562	OP pri vrodených anomáliach a.lusoria	5k587.5	Fontan-OP funkč./morfolog.jednokomorového srdca, iné
5k563	OP pri vrod.anomál.slučky a.pulmonalis	5k587.6	Damus-Kay-Stansel-OP funkčne/morfolog.jednokomor.srdca
5k564	OP pri vrod.anomáliach v. cava	5k587.7	Norwood-OP funkč./morfolog.jednokomorového srdca
5k565	OP pri vrodených anomáliach pľúcnych žíl	5k587.x	OP funkčne/morfolog.jednokomor.srdca,ostatné
5k566	OP pri vrodených anomáliach vencovitých tepien	5k588	Korekcia Cor triatriatum
5k567	OP pri vrod.anomáliach:prerušenie aortál.oblúka	5k589	Korekcia syndrómu chýbajúcej pulmonálnej chlopne
5k568	OP pri vrod.anomáliach kolaterál.ciev,unifikalizácia	5k58x	Iné OP na srdci pri vrod.anomáliach, iná korekcia
5k56d	OP aorto-pulmonálneho okienka pri vrod.anomál.ciev	5k590.1	Explorácia aortálnej chlopne (s trombektómiou)
5k56e	OP aorto-ľavokomorového tunela pri vrod.anomál.ciev	5k590.2	Subvalvulárna fibrózna resekcia aortálnej chlopne
5k56g.3	OP na a.pulmonalis pri vrod.anomáliach ciev, pexia	5k590.3	Subvalvulárna muskulárna resekcia aortálnej chlopne
5k56h.1	OP na ascend.aorte pri VVCH,supravavár.stenóza	5k590.4	Supravavulárna resekcia aortálnej chlopne
5k56h.2	OP na ascend.aorte pri vrod.anom.ciev, pexia	5k590.5	Refixácia protézy aortálnej chlopne
5k56x	OP pri vrodených anomáliach ciev,ostatné	5k590.6	Odvápnenie aortálnej chlopne
5k570.0	OP pri vroden.anomáliach aortál.chl.,rekonštr.chlopni	5k590.8	Implantácia mechanického aortálneho konduitu
5k570.1	OP pri vrod.anomáliach aortál.chlopne,náhrada homograft.	5k590.9	Implantácia biologického aortálneho konduitu
5k570.2	OP pri vrod.anomál.aortál.chl.,náhr.bioprotézou so stentom	5k590.a	Rekonštr.koreňa aorty s reimpl.aort.chl.podľa Davida
5k570.3	OP pri vrod.anomál.aortál.chl.,náhr.bioprotézou bez stentu	5k590.b0	Remodel.koreňa aorty s implant.ciev.protézy podľa Yacouba
5k570.4	OP pri vrod.anomál.aort.chlop.,náhr.mechan.protézou	5k590.b1	Remod.koreň.aort s impl.cie.prot.Yacoub imp.anulopl.prsten
5k570.5	OP pri vrod.anomál.aort.chlop.,náhrada konduitom	5k590.c	Náhr.aortál.koreňa pulmonál.autograftom (Ross-OP)
5k570.6	OP pri vrod.anomál.aort.chlop.,náhr.autograft(Ross)	5k590.x	Iné operácie aortálnej chlopne, ostatné
5k570.7	OP pri vrod.anomál.aort.chl.,plast.výtok.LK(Ross-Konno)	5k592.1	Explorácia mitrálnej chlopne (s trombektómiou)
5k570.x	OP pri vrod.anomál.aortálnej chlopne,ostatné	5k592.2	Rekonštr.záver.aparátu mitrál.chlopne a cípov chlopne
5k572.0	OP pri vrod.anomál.mitrál.chlop.,rekonštruk.chlopni	5k592.3	Anuloplastika mitrálnej chlopne
5k572.1	OP pri vrod.anomál.mitrál.chlop.,náhrada homograftom	5k592.4	Dekalcifikácia mitrálnej chlopne
5k572.2	OP pri vrod.anomál.mitr.chlop.,náhr.bioprot.so stentom	5k592.x	Iné operácie mitrálnej chlopne, ostatné
5k572.3	OP pri vrod.anomál.mitr.chlop.,náhr.bioprot.bez stentu	5k594.1	Explorácia pulmonálnej chlopne (s trombektómiou)
5k572.4	OP pri vrod.anomál.mitr.chlop.,náhr.mechan.protézou	5k594.2	Plastika subvalvulárnej stenózy pulmonálnej chlopne

5k594.4	Plastika supravulvárnej stenózy pulmonálnej chlopne	5k622.25	Vytv.3-nás.aortokor.bajp.miniinvazív.,torakotom.s.protézou
5k594.5	Refixácia protézy pulmonálnej chlopne	5k622.2x	Vytv.3-nás.aortokoronár.bajp.miniinvaz.,torakotomicky ost.
5k594.6	Dekalcifikácia pulmonálnej chlopne	5k622.30	Vytv.3-nás.aortokor.bajp.miniinv.,torakosk.s.autológ.ž.
5k594.8	Implant.mechanického konduitu pulmonál.chlopne	5k622.31	Vytv.3-nás.aortokor.bajp.miniinv.,torakosk.s.autológ.t.
5k594.9	Implant.biologického konduitu pulmonál.chlopne	5k622.32	Vytv.3-nás.aortokor.bajp.miniinv.,torakosk.heterológ.ž./t.
5k594.x	Iné operácie pulmonálnej chlopne, ostatné	5k622.35	Vytv.3-nás.aortokor.bajp.miniinvazív.,torakosk.s.protézou
5k596.1	Explorácia trikuspidálnej chlopne (s trombektómiou)	5k622.3x	Vytv.3-nás.aortokoronár.bajp.miniinvaz.,torakoskopicky ost.
5k596.2	Valvuloplastika trikuspidálnej chlopne	5k623.20	Vytv.4-nás.aortokor.bajp.miniinv.,torakot.s.autológ.ž.
5k596.3	Anuloplastika trikuspidálnej chlopne	5k623.21	Vytv.4-nás.aortokor.bajp.miniinv.,torakot.s.autológ.t.
5k596.4	Dekalcifikácia trikuspidálnej chlopne	5k623.22	Vytv.4-nás.aortokor.bajp.miniinv.,torakot.heterológ.ž./t.
5k596.x	Iné operácie trikuspidálnej chlopne, ostatné	5k623.25	Vytv.4-nás.aortokor.bajp.miniinvazív.,torakotom.s.protézou
5k59x	Iné operácie srdcových chlopní, ostatné	5k623.2x	Vytv.4-nás.aortokoronár.bajp.miniinvaz.,torakotomicky ost.
5k600	Otvorená endarterektómia bez záplaty	5k623.30	Vytv.4-nás.aortokor.bajp.miniinv.,torakosk.s.autológ.ž.
5k601	Otvorená endarterektómia s použitím záplaty	5k623.31	Vytv.4-nás.aortokor.bajp.miniinv.,torakosk.s.autológ.t.
5k602	Otvor.endarterekt.so zaved.stentu do koronár.tepny	5k623.32	Vytv.4-nás.aortokor.bajp.miniinv.,torakosk.heterológ.ž./t.
5k604	Otv.endarterekt.so zavedením stentov do viac.koronár.tep.	5k623.35	Vytv.4-nás.aortokor.bajp.miniinvazív.,torakosk.s.protézou
5k60x	Iná endarterektómia	5k623.3x	Vytv.4-nás.aortokoronár.bajp.miniinvaz.,torakoskopicky ost.
5k610.0	Vytv.jednoduch.aortokoronár.bajpasu s autológ.žilami	5k624.20	Vytv.5-nás.aortokor.bajp.miniinv.,torakot.s.autológ.ž.
5k610.1	Vytv.jednoduch.aortokoronár.bajpasu s autológ.tepnami	5k624.21	Vytv.5-nás.aortokor.bajp.miniinv.,torakot.s.autológ.t.
5k610.2	Vytv.jednoduch.aortokoronár.bajpasu s heterológ.ž./t.	5k624.22	Vytv.5-nás.aortokor.bajp.miniinv.,torakot.heterológ.ž./t.
5k610.5	Vytvorenie jednoduch.aortokoronárneho bajpasu s protézou	5k624.25	Vytv.5-nás.aortokor.bajp.miniinvazív.,torakotom.s.protézou
5k610.x	Vytvorenie jednoduchého aortokoronárneho bajpasu, ost.	5k624.2x	Vytv.5-nás.aortokoronár.bajp.miniinvaz.,torakotomicky ost.
5k611.0	Vytv.2-násob.aortokoronár.bajpasu s autológ.žilami	5k624.30	Vytv.5-nás.aortokor.bajp.miniinv.,torakosk.s.autológ.ž.
5k611.1	Vytv.2-násob.aortokoronár.bajpasu s autológ.tepnami	5k624.31	Vytv.5-nás.aortokor.bajp.miniinv.,torakosk.s.autológ.t.
5k611.2	Vytv.2-násob.aortokoronár.bajpasu s heterológ.ž./t.	5k624.32	Vytv.5-nás.aortokor.bajp.miniinv.,torakosk.heterológ.ž./t.
5k611.5	Vytv.2-násob.aortokoronár.bajpasu s protézou	5k624.35	Vytv.5-nás.aortokor.bajp.miniinvazív.,torakosk.s.protézou
5k611.x	Vytv.2-násob.aortokoronár.bajpasu, ostatné	5k624.3x	Vytv.5-nás.aortokoronár.bajp.miniinvaz.,torakoskopicky ost.
5k612.0	Vytv.3-násob.aortokoronár.bajpasu s autológ.žilami	5k62x.0	Vytv.iného aortokoronár.bajpasu miniinv.s autológ.žilami
5k612.1	Vytv.3-násob.aortokoronár.bajpasu s autológnymi tepnami	5k62x.1	Vytv.iného aortokoronár.bajpasu miniinv.,torakosk.s.autológ.tep.
5k612.2	Vytv.3-násob.aortokoronár.bajpasu s heterológ.ž./t.	5k62x.2	Vytv.iného aortokoronár.bajpasu miniinv.s heterológ.ž./t.
5k612.5	Vytv.3-násob.aortokoronár.bajpasu s protézou	5k62x.5	Vytv.iného aortokoronár.bajpasu miniinv.s protézou
5k612.x	Vytv.3-násob.aortokoronár.bajpasu, ostatné	5k62x.x	Vytv.iného aortokoronárneho bajpasu miniinv.,iný mat.
5k613.0	Vytv.4-násob.aortokoronár.bajpasu s autológ.žilami	5k630	Patch koronárnych tepien
5k613.1	Vytv.4-násob.aortokoronár.bajpasu s autológ.tepnami	5k631	Revízia aortokoronárneho bajpasu
5k613.2	Vytv.4-násob.aortokoronár.bajpasu s heterológ.ž./t.	5k632	Reimplantácia aortokoronárneho bajpasu
5k613.5	Vytv.4-násob.aortokoronár.bajpasu s protézou	5k633	Transpozícia koronárnych tepien
5k613.x	Vytv.4-násob.aortokoronár.bajpasu, ostatné	5k634	Revaskulariz.volným transplant. a. mammaria interna [IMA]
5k614.0	Vytv. 5-násob.aortokoronár.bajpasu s autológ.žilami	5k635	Implantácia a. mammaria interna do tkaniva srdc. svalu
5k614.1	Vytv. 5-násob.aortokoronár.bajpasu s autológ.tepnami	5k636	Transmyokardiálna laserová revaskularizácia [TMLR]
5k614.2	Vytv. 5-násob.aortokoronár.bajpasu s heterológ.ž./t.	5k63x	Iná revaskularizácia srdca, ostatné
5k614.5	Vytv. 5-násob.aortokoronár.bajpasu s protézou	5k640	Sutúra na koronárnych ciechach po poranení
5k614.x	Vytv. 5-násob.aortokoronár.bajpasu, ostatné	5k641	Korekcia aneuryzmy na koronárnych ciechach
5k615.0	Vytv.6-násob.aortokoronár.bajpasu s autológ.žilami	5k642	Uzáver získanej koronár.fistuly na koronárnych ciechach
5k615.1	Vytv.6-násob.aortokoronár.bajpasu s autológ.tepnami	5k643	Rekonšt.koronárneho sínusu na koronárnych ciechach
5k615.2	Vytv.6-násob.aortokoronár.bajpasu s heterológ.ž./t.	5k644	Sympatektómia koronárnych tepien
5k615.5	Vytv. 6 a viacnásob.aortokoronár.bajpasu s protézou	5k64x	Iné operácie na koronárnych ciechach, ostatné
5k615.x	Vytv.6 a viacnásob.aortokoronár.bajpasu, ostatné	5k700	Perikardiotómia a kardiótómia:perikardiálna drenáž
5k620.20	Vytv.jedn.aortokor.bajp.miniinv.,torakot. s autológ.ž.	5k701	Perikardiotómia a kardiótómia:perikardiotómia
5k620.21	Vytv.jedn.aortokor.bajp.miniinv.,torakot. s autológ.t.	5k702	Perikardiotómia a kardiótómia:perikardiálna adheziolyza
5k620.22	Vytv.jedn.aortokor.bajp.miniinv.,torakot.heterológ.ž./t.	5k703	Perikardio.a kardiótóm:kardiótómia vr.trombekt.odstr.c.tel
5k620.25	Vytv.jedn.aortokor.bajp.miniinvazív.,torakotom.s.protézou	5k704	Perikardiotómia a kardiótómia:epikardiálna incízia
5k620.2x	Vytv.jednoduch.aortokoronár.bajp.miniinvaz.,torakot.ost.	5k705	Perikardiotómia a kardiótómia:endokardiálna incízia
5k620.30	Vytv.jedn.aortokor.bajp.miniinv.,torakoskop.s autológ.ž.	5k706	Perikardiotómia a kardiótómia:epimykardiálna incízia
5k620.31	Vytv.jednoduch.aortokor.bajp.miniinv.,torakosk.s autológ.t.	5k70x	Perikardiotómia a kardiótómia:ostatné
5k620.32	Vytv.jedn.aortokor.bajp.miniinv.,torakosk.heterológ.ž./t.	5k713.0	Chir.ablácia tachyaryt:endokard.unipol.konv.RF abláciou
5k620.35	Vytv.jedn.aortokor.bajp.miniinvazív.,torakosk.s.protézou	5k713.1	Chir.ablácia tachyaryt:endokardiál.unipol.chladenou RF abl.
5k620.3x	Vytv.jedn.aortokoronár.bajp.miniinvaz.,torakoskopicky ost.	5k713.2	Chir.ablácia tachyaryt:endokardiálne bipol.RF abláciou
5k621.20	Vytv.2-nás.aortokor.bajp.miniinv.,torakot.s autológ.ž.	5k713.3	Chir.ablácia tachyaryt:endokardiálne kryoabláciou
5k621.21	Vytv.2-nás.aortokor.bajp.miniinv.,torakot.s autológ.t.	5k713.4	Chir.ablácia tachyaryt:endokardiálne mikrovln.abláciou
5k621.22	Vytv.2-nás.aortokor.bajp.miniinv.,torakot.heterológ.ž./t.	5k713.5	Chir.ablácia tachyaryt:endokardiálne vysokofr.UZV abláciou
5k621.25	Vytv.2-nás.aortokor.bajp.miniinvazív.,torakotom.s.protézou	5k713.6	Chir.ablácia tachyaryt:endokardiálne laser.abláciou
5k621.2x	Vytv.2-nás.aortokoronár.bajp.miniinvaz.,torakotomicky ost.	5k713.x	Chir.ablácia tachyaryt:endokard.,iným energet.zdrojom
5k621.30	Vytv.2-nás.aortokor.bajp.miniinv.,torakosk.s autológ.ž.	5k714.0	Otv.chir.ablácia tachyary:epikardiál.unipol.konv.RF abláciou
5k621.31	Vytv.2-nás.aortokor.bajp.miniinv.,torakosk.s autológ.t.	5k714.1	Otv.chir.ablácia tachyary:epikardiál.unipol.chlad.RF abláciou
5k621.32	Vytv.2-nás.aortokor.bajp.miniinv.,torakosk.heterológ.ž./t.	5k714.2	Otv.chir.ablácia tachyary:epikardiál.bipol.RF abláciou
5k621.35	Vytv.2-nás.aortokor.bajp.miniinvazív.,torakoskop.s protézou	5k714.3	Otv.chir.ablácia tachyary:epikardiál.kryoabláciou
5k621.3x	Vytv.2-nás.aortokoronár.bajp.miniinvaz.,torakoskopicky ost.	5k714.4	Otv.chir.ablácia tachyary:epikardiál.mikrovlnnou abláciou
5k622.20	Vytv.3-nás.aortokor.bajp.miniinv.,torakot.s autológ.ž.	5k714.5	Otv.chir.ablácia tachyary:epikardiál.vysokofrek.UZV abl.
5k622.21	Vytv.3-nás.aortokor.bajp.miniinv.,torakot.s autológ.t.	5k714.6	Otv.chir.ablácia tachyary:epikardiál.laserovou abláciou
5k622.22	Vytv.3-nás.aortokor.bajp.miniinv.,torakot.heterológ.ž./t.	5k714.x	Otv.chir.ablácia tachyary:epikardiál.iným energet.zdrojom

5k715.0	Endosk.ablácia tachyaryt:epikard.unipol.konv.RF abl.	5k77c.1	Otv.chir.izol.impl.epikardiálnej sondy, pravoventrikulár.
5k715.1	Endosk.ablácia tachyaryt:epikard.unipol.chlad.RF abl.	5k77g.0	Izolov.implant.endovaskulár.sondy, ľavoventrikulár.
5k715.2	Endosk.ablácia tachyaryt:epikard.bipol.RF abláciou	5k77g.1	Izolov.implant.endovaskulár.sondy, pravoventrikulár.
5k715.3	Endosk.ablácia tachyaryt:epikard.kryoabláciou	5k77g.2	Izolov.implant.endovaskulár.sondy, pravoatriál.
5k715.4	Endosk.ablácia tachyaryt:epikard.mikrovlnnou abláciou	5k77h.0	Implantácia bezelektrodového kardiostimulátora
5k715.5	Endosk.ablácia tachyaryt:epikard.vysokofr.UZV abl.	5k77h.1	Implant./vým.defibril.s podkož.elekt.bez vnútro srdc.elekt.
5k715.6	Endosk.ablácia tachyaryt:epikardiál.laser.abláciou	5k77h.2	Podkož.impl.slučkov.EKG rekordéra[ILR]
5k715.x	Endosk.ablácia tachyaryt:epikard.iným energ.zdrojom	5k77x	Implantácia kardiostimulátora/defibrilátora:ostatné
5k71x	Chirurgická ablácia pri tachyarytmii,ostatné	5k784.0	Korekt.polohy pristr:kardiostimulátor b.n.
5k720	Otvorená chirurgická perikardektómia, lokálna excízia	5k784.1	Korekt.polohy pristr:kardiostim.s 1-dutin.stimul.
5k721	Torakoskopická perikardektómia, lokálna excízia	5k784.2	Korekt.polohy pristr:kardiostim.s 2-dutin.stimul.
5k722.0	Čiastočná perikardektómia (perikardiálne okno), otv.chir.	5k784.3	Korekt.polohy pristr:kardiosti.s biventrik.resynchr.stim.
5k722.2	Čiastoč.perikardektómia (perikardiálne okno), Isk	5k784.4	Korekt.polohy pristr:defibril.s 1-dutin.stimul.
5k722.3	Čiastočná perikardektómia (perikardiálne okno), torakosk.	5k784.5	Korekt.polohy pristr:defibrilátor s 2-dutin.stimul.
5k724	Subtotálna perikardektómia	5k784.6	Korekt.polohy pris:defibri.s biventrik.resynchr.stim.
5k725	Totálna perikardektómia (dekortikácia)	5k784.7	Korekt.polohy pristr:záznamník EKG
5k72x	Perikardektómia:ostatné	5k784.a	Korektúra polohy prístroja, defibrilátor s podkož.elektrodou
5k730	Excízia poškodeného tk.srdca v predsieni	5k784.x	Korektúra polohy prístroja:ostatné
5k731	Excízia poškodeného tk.srdca v komore	5k785.0	Vým.pristr.bez zm.elekt:kardiostim.b.n.
5k732	Čiastoč.f.komor.redukčná plastika (Batista) poškod.tk.srdca	5k785.1	Vým.pristr.bez zm.elekt:kardios.1-dut.systém
5k733	Resekcia aneuryzmy poškodeného tkaniva srdca v predsieni	5k785.2	Vým.pristr.bez zm.elekt:kardios.2-dut.sys.
5k734	Resekcia aneuryzmy poškodeného tkaniva srdca v komore	5k785.3	Vým.pristr.bez zm.elekt:kardios.biven.sys.
5k735	Exciz./deštruk.pošk.tk.srdca:MAZE-metóda	5k785.4	Vým.pristr.bez zm.elekt:defi.s 1-dut.sys.
5k736	Excízia na prevod.syst.poškod.tkaniva srdca v komore	5k785.5	Vým.pristr.bez zm.elekt:defi.s 2-dut.stimul.
5k737	Deštrukcia na prevod.sys.pošk.tk.srd. v predsieni	5k785.6	Vým.pristr.bez zm.elekt:defibril.biventr.stim.
5k738	Deštr.na prevod.sys.pošk.tk.srdca v komore	5k785.9	Výmena prístroja bez zmeny elektrody:ost.
5k73x	Excízia a deštrukcia poškodeného tkaniva srdca,ostatné	5k785.a	Vým.prístroja b.zmeny elektrody,defibril.s podkož.elektrodou
5k740	Sutúra perikardu po poranení	5k786.1	Vým.prístroja a elektódy:kardist.s 1 -dut.s.
5k741	Plastická rekonštr.perikardu bez implantátu	5k786.2	Vým.prístroja a elektódy:kardist.2-dut.s.
5k742	Plastická rekonštrukcia perikardu s implantátom	5k786.3	Vým.prístroja a elektódy:kardist.biventr.resynchr.stim.
5k743	Sutúra myokardu po poranení	5k786.4	Vým.prístroja a elektódy:defib.s 1-dut.stim.
5k744	Plastická rekonštr.myokardu bez implantátu	5k786.5	Vým.prístroja a elektódy:defib.s 2-dut.stim.
5k745	Plastická rekonštr.myokardu s implantátom	5k786.6	Vým.prístroja a elektódy:defib.biventr.resynchr.stim.
5k746	Uzáver získaného defektu komorového septa	5k786.8	Vým.prístroja a elektrody,defibrilátor s podkož.elektrodou
5k74x	Rekonštrukcia perikardu a srdca:iná	5k786.x	Výmena prístroja a elektódy:ostatné
5k750.0	Transplantácia srdca, ortotopicky bez normotermie štepu	5k787.0	Výmena elektrody:kardist.bliž.neur.
5k750.1	Transplantácia srdca,ortotopicky v normotermii štepu	5k787.1	Výmena elektódy:kardios. s 1-dut.kardiostim.
5k751.0	Transpl.srdca heterotop (asist.srdce) bez normotermie štepu	5k787.2	Výmena elektódy:kardiostim.2-dut.kardiostim.
5k751.1	Transpl.srdca heterotop (asis.srdce) s normotermiou štepu	5k787.3	Výmena elektódy:kardios.biventr.resynchr.stim.
5k752	Transplantácia komplexu srdce-pľúca En-bloc	5k787.4	Výmena elektódy:defibil.s 1-dut.stim.
5k760.0	Otv.chir.impl.intraaortálnej balón.kontrapulzácie	5k787.5	Výmena elektódy:defibil.s 2-dut.stim.
5k760.1	Otv.chir.explantácia intraaortál.balón.kontrapulzácie	5k787.6	Výmena elektódy:defib.s biventrik.resynchr.stim.
5k762.0	Otv.chir.impl.extrakorporál.univentrikulár.pumpy	5k787.a	Výmena elektrody, defibrilátor s podkožnou elektrodou
5k762.1	Otv.chir.explantácia extrakorporál.univentrikulár.pumpy	5k787.x	Výmena elektódy: ostatné
5k762.2	Izol.výmena extrakorporál.univentrikulár.pumpy, nechir.	5k788.0	Korektúra spojenia:kardios.bliž.neur.
5k763.0	Otv.chir.implantácia extrakorporál.biventrikulár.pumpy	5k788.1	Korektúra spojenia:kardist.s 1-dut.kardiostim.
5k763.1	Otv.chir.explantácia extrakorporál.biventrikulár.pumpy	5k788.2	Korektúra spojenia:kardistim.s 2-dut.kardiostim.
5k763.2	Izolov.výmena extrakorporál.biventrikulár.pumpy, nechir.	5k788.3	Korektúra spojenia:kardistimul.s biventrik.stim.
5k764.0	Otv.chir.implant.intrakorporál.univentrikulár.pumpy	5k788.4	Korektúra spojenia:defibr.s 1-dut.stim.
5k764.1	Otv.chir.explantácia intrakorporál.univentrikulár.pumpy	5k788.5	Korektúra spojenia:defibr.s 2-dut.stim.
5k765.0	Otv.chir.implantácia intrakorporál.biventrikulár.pumpy	5k788.6	Korektúra spojenia:defib.s biventr.resynchr.stim.
5k765.1	Otv.chir.explantácia intrakorporál.biventrikulár.pumpy	5k788.a	Korektúra spojenia, defibrilátor s podkožnou elektrodou
5k766.0	Otv.chir.implantácia umelého srdca(totál.náhr.srdca)	5k788.x	Korektúra spojenia:ostatné
5k766.1	Otv.chir.explantácia umelého srdca(totál.náhr.srdca)	5k789.0	Rozšírenie systému, 1-dut. systém na 2-dutin.
5k767.0	Otv.chir.implant.parakorporál.univentrikulár.pumpy	5k789.1	Rozšírenie systému, 1-dutin.systém na biventrikulár.
5k767.1	Otv.chir.explant.parakorporál.univentrikulár.pumpy	5k789.2	Zúženie systému, 2-dutin.systém na 1-dutin.
5k767.2	Izolov.výmena parakorporál.univentrikulár.pumpy, nechir.	5k789.3	Rozšírenie systému, 2-dutin.systém na biventrikulárny
5k768.0	Otv.chir.implant.parakorporál.biventrikulár.pumpy	5k789.4	Zúženie systému, biventrikulár.systém na 1-dut.
5k768.1	Otv.chir.explant.parakorporál.biventrikulár.pumpy	5k789.5	Zúženie systému, biventrikulár.systém na 2-dutin.
5k768.2	Izolov.výmena parakorporál.biventrikulár.pumpy, nechir.	5k789.6	Rozšírenie systému, zmeny v resynchriz.syst.
5k76x	Otv.chir.implant. a explant.podpor.systémov srdca, ost.	5k789.7	Rozšírenie systému,kardiostim.na defibri.s 1-dutin.stim.
5k770	Implantácia bližšie neurčeného kardiostimulátora	5k789.a	Rozšírenie syst.,kardiostim.na defibri. s 2-dutin.stimul.
5k771	Implantácia kardiostimulátora, jednodutinový	5k789.b	Rozšírenie sy.,kardiostim.na defibri.s biventrik.stim.
5k772	Impl.kardiostimul.,2-dutin.sy. s 1 kardiostimul.sondou	5k789.c	Rozš.syst., defibri.na defibri.s 2-dutin.stimul.
5k773.0	Impl.kardiostim., 2-dut.sys. s 2 kardiost.elektrod.	5k789.d	Rozš.syst., defibri.na defibri. s biventrik.stimul.
5k774	Impl.kardiostim.,biventrikulár.resynchr.systém	5k789.e	Zúženie systému, 2-dutinový ICD systém na jednodutinový ICD
5k775.0	Impl.defibr.s 1-dut.stimuláciou bez AV-sekvenč.stimul.	5k789.f	Zúženie systému, biventrikulár.ICD syst.na 1-dutinový ICD
5k776	Impl.defibrilátora s 2- dutin.stimuláciou	5k789.g	Zúženie systému, biventrikulár.ICD syst.na 2-dutinový ICD
5k777	Impl.defibr.s biventrik.resynchr.stimuláciou	5k789.x	Rozš.syst.kardiostim./defibrilátora, ostatné
5k77c.0	Otv.chir.izol.impl.epikardiálnej sondy, ľavoventrikulár.	5k790	Otvorená masáž srdca

5k791.1	Operačná ligatúra uška srdca	5I018.2↔	Embolektómie a trombektómie a. dorsalis pedis
5k791.2	Exklúzia uška srdca	5I018.3↔	Embolektómie a trombektómie a. tibialis post.
5k795	Reoperácia na srdci a perikarde	5I018.4↔	Embolektómie a trombektómie a. fibularis
5k796	Kardiomyoplastika	5I018.5↔	Embolektómie a trombektómie a. plantaris medial.
5k797	Implant. alebo odstr. vonkaj. podpor. systému srdca	5I018.6↔	Embolektómie a trombektómie a. plantaris lateral.
5k798.0	Implant. a výmena syst. moduluj. myokard [CCM]	5I018.7↔	Embolekt. a trombektómie tepny predkol. a nohy, ciev. protéza
5k798.1	Revízia systému modulujúceho myokard [CCM]	5I018.x↔	Embolektómie a trombektómie tepny predkol. a nohy, ost.
5k799.0	Implant. a vým. epikardiál. podpor. systému komory	5I019.0↔	Embolektómie a trombektómie v. femoralis
5k799.1	Explantácia epikardiál. podporného systému komory	5I019.1↔	Embolektómie a trombektómie v. poplitea
5k79a	Stentovanie predsieňového septa	5I019.2	Embolektómie a trombektómie v. portae
5k79b	Resekcia nádoru srdca	5I019.3↔	Embolektómie a trombektómie v. gastrica
5k79c	Ošetrovanie poranenia srdca	5I019.4	Embolektómie a trombektómie v. lienalis
5k79x	Iné operácie na srdci a perikarde, ostatné	5I019.5	Embolektómie a trombektómie v. mesenterica sup.
5I010.0↔	Embolektómie a trombektómie bližš. neurč. č. a. carotis	5I019.6	Embolektómie a trombektómie v. mesenterica inf.
5I010.1↔	Embolektóm. a trombekt. a. carotis com. a sinus carotic.	5I019.7	Embolektómie a trombektómie vv. hepaticae
5I010.2↔	Embolekt. a trombekt. a. carotis int., extrakraniál. č.	5I019.8↔	Embolektómie a trombektómie v. renalis
5I010.3↔	Embolekt. a trombekt. a. carotis externa	5I019.9↔	Embolektómie a trombektómie v. jugularis
5I010.4↔	Embolekt. a trombekt. a. vertebralis, extrakr. č.	5I019.a↔	Embolektómie a trombektómie v. pulmonalis
5I010.5↔	Embolekt. a trombekt. a. carotis, použitie stentu	5I019.b↔	Embolektómie a trombektómie v. subclavia
5I010.6↔	Embolekt. a trombekt. tepny hl. a krku, cievna protéza	5I019.c↔	Embolektómie a trombektómie v. axillaris
5I010.x↔	Embolektómie a trombektómie tepny hl. a krku, ost.	5I019.d↔	Embolektómie a trombektómie v. brachiocephalica
5I011.0↔	Embolektómie a trombektómie a. axillaris	5I019.e	Embolektómie a trombektómie v. cava superior
5I011.1↔	Embolektómie a trombektómie a. brachialis	5I019.f	Embolektómie a trombektómie v. cava inferior
5I011.2↔	Embolekt. a trombekt. tepny ramena, cievna protéza	5I019.g↔	Embolektómie a trombektómie v. iliaca communis
5I011.x↔	Embolektómie a trombektómie tepny ramena, ostatné	5I019.h↔	Embolektómie a trombektómie v. iliaca externa
5I012.0↔	Embolektómie a trombektómie a. ulnaris	5I019.i↔	Embolektómie a trombektómie v. iliaca interna
5I012.1↔	Embolektóm. a trombektómie arcus palmar. profund.	5I019.x↔	Embolektómie a trombektómie hĺbkových žil, ostatné
5I012.2↔	Embolektómie a trombektómie arcus palm. superfic.	5I01b.01↔	Embolektómie a trombektómie na ciev. transpl. obličky, chir.
5I012.3↔	Embolektóm. a trombektómie aa. digit. palm. commun.	5I01b.02↔	Embolekt. a trombekt. na ciev. transpl. org. obličky, endov.
5I012.4↔	Embolektómie a trombektómie a. radialis	5I01b.11	Embolektómie a trombektómie na ciev. transpl. pečene, chir.
5I012.5↔	Embolektómie a trombektómie r. carpalis palm.	5I01b.12	Embolekt. a trombekt. na ciev. transpl. pečene, endov.
5I012.6↔	Embolektómie a trombektómie r. carpalis dorsal.	5I120.0↔	Endarterektómia a trombendar. bližš. neurč. č. a. carotis
5I012.7↔	Embolektómie a trombektómie a. princeps pollic.	5I120.1↔	Endarterekt. a trombendarterektómia a. carot. com. a sin. car.
5I012.8↔	Embolekt. a trombekt. tepny predl. a ruky, cievna protéza	5I120.20↔	Endarterekt. a trombendarterekt. a. carot. int. ext. č.
5I012.x↔	Embolekt. a trombekt. tepny predlaktia a ruky, ost.	5I120.22↔	Direkt. endarterektómia a. carotis int. s angioplast. protet. mat.
5I013.0	Embolektómie a trombektómie ascendent. aorty	5I120.23↔	Direktná endarterekt. a. carotis int. s angioplast. žilou
5I013.1	Embolektómie a trombektómie oblúka aorty	5I120.24↔	Direktná endarterektómia a. carotis int. s prim. sutúrou
5I013.2	Embolektómie a trombektómie torakál. aorty	5I120.25↔	Everzná endarterektómia a. carotis interna
5I013.3	Embolektómie a trombektómie abdominál. aorty	5I120.3↔	Endarterekt. a trombendarterekt. a. carotis ext.
5I013.4	Embolektómie a trombektómie aorty, použitie stentu	5I120.40↔	Endarterekt. a trombendarterekt. a. vertebral. extrakr. č.
5I013.5	Embolektómie a trombektómie aorty, cievna protéza	5I120.4x	Endarterekt. a trombendarterekt. a. vertebralis, ost.
5I013.x	Embolektómie a trombektómie aorty, ostatné	5I120.5↔	Endarterekt. a trombendarterekt. a. carotis s použ. stentu
5I014.0↔	Embolektómie a trombektómie a. subclavia	5I120.6↔	Endarterekt. a trombendarterekt. tepny hl. a krku, ciev. protéza
5I014.1↔	Embolekt. a trombekt. truncus brachioceph.	5I120.8↔	Selektívna endarterektómia arteria carotis externa
5I014.2↔	Embolektómie a trombektómie a. pulmonalis	5I120.x↔	Endarterekt. a trombendarterekt. tepny hl. a krku, ostat.
5I014.3↔	Embolekt. a trombektómie tepny hrudníka, ciev. protéza	5I121.0↔	Endarterekt. a trombendarterekt. a. axillaris
5I014.x↔	Embolektómie a trombektómie tepny hrudníka, ost.	5I121.1↔	Endarterekt. a trombendarterekt. a. brachialis
5I015.0↔	Embolektómie a trombektómie aa. lumbales	5I121.2↔	Endarterekt. a trombendarterekt. tepny ramena, ciev. protéza
5I015.1↔	Embolektómie a trombektómie b.n.č. a. iliaca	5I121.x↔	Endarterekt. a trombendarterekt. tepny ramena, ostat.
5I015.2↔	Embolektómie a trombektómie a. iliaca communis	5I122.0↔	Endarterekt. a trombendarterekt. a. ulnaris
5I015.3↔	Embolektómie a trombektómie a. iliaca externa	5I122.1↔	Endarterekt. a trombendarterekt. a. radialis
5I015.4↔	Embolektómie a trombektómie a. iliaca interna	5I122.2↔	Endarterekt. a trombendarterekt. tepny predl. a ruky, ciev. prot.
5I015.5↔	Embolekt. a trombekt. tepny panvy a trupu, ciev. protéza	5I122.x↔	Endarterekt. a trombendarterekt. tepny predl. a ruky, ost.
5I015.x↔	Embolektómie a trombektómie tepny panvy a trupu, ost.	5I123.0	Endarterektómia a trombendarterektómia ascendent. aorty
5I016.0	Embolektómie a trombektómie truncus coeliacus	5I123.1	Endarterektómia a trombendarterektómia oblúka aorty
5I016.1	Embolektómie a trombektómie a. hepatica	5I123.2	Endarterektómia a trombendarterektómia torakál. aorty
5I016.2	Embolektómie a trombektómie a. gastrica	5I123.3	Endarterektómia a trombendarterektómia abdomin. aorty
5I016.3	Embolektómie a trombektómie a. lienalis	5I123.4	Endarterekt. a trombendarterektómia aorty, ciev. protéza
5I016.4↔	Embolektómie a trombektómie a. renalis	5I123.x	Endarterektómia a trombendarterektómia aorty, ostatné
5I016.5	Embolektómie a trombektómie a. mesenter. super.	5I124.0↔	Endarterekt. a trombendarterekt. a. subclavia
5I016.6	Embolektómie a trombektómie a. mesenterica inf.	5I124.1↔	Endarterekt. a trombendarterekt. truncus brachioceph.
5I016.7	Embolekt. a trombekt. viscerál. tepny, ciev. protéza	5I124.2↔	Endarterekt. a trombendarterekt. a. pulmonalis
5I016.x↔	Embolektómie a trombektómie viscerál. tep., ost.	5I124.3↔	Endarterekt. a trombendarterekt. tepny hrudníka, ciev. protéza
5I017.0↔	Embolektómie a trombektómie a. femoralis	5I124.x↔	Endarterekt. a trombendarterekt. tepny hrudníka, ost.
5I017.1↔	Embolektómie a trombektómie a. profunda femoris	5I125.0↔	Endarterekt. a trombendarterekt. aa. lumbales
5I017.2↔	Embolektómie a trombektómie a. poplitea	5I125.1↔	Endarterekt. a trombendarterekt. a. iliaca b.n.č.
5I017.3↔	Embolektómie a trombektómie tepny stehna, ciev. protéza	5I125.2↔	Endarterekt. a trombendarterekt. a. iliaca com.
5I017.x↔	Embolektómie a trombektómie tepny stehna, ost.	5I125.3↔	Endarterekt. a trombendarterekt. a. iliaca ext.
5I018.0↔	Embolektómie a trombektómie a. tibialis ant.	5I125.4↔	Endarterekt. a trombendarterekt. a. iliaca int.
5I018.1↔	Embolektómie a trombektómie aa. recurrentes	5I125.5↔	Endarterekt. a trombendarterekt. aa. panvy a trupu, ciev. prot.

51125.x↔	Endarterekt.a.trombendarterekt.tepny panvy a trupu,ost.	51139.4	Res.aneuryzmy v. lienalis bez použ.protet.mat.
51126.0	Endarterekt.a.trombendarterekt.truncus coeliacus	51139.5	Res.aneuryzmy v. mesenterica super. bez použ.protet.mat.
51126.1	Endarterekt.a.trombendarterekt.a.hepatica	51139.6	Res.aneuryzmy v. mesenterica inf. bez použ.protet.mat.
51126.2	Endarterekt.a.trombendarterekt.a.gastrica	51139.7	Res.aneuryzmy vv. hepaticae bez použ.protet.mat.
51126.3	Endarterekt.a.trombendarterekt.a.lienalis	51139.8↔	Res.aneuryzmy v. renalis bez použ.protet.mat.
51126.4↔	Endarterekt.a.trombendarterekt.a.renalis	51139.9↔	Res.aneuryzmy v. jugularis bez použ.protet.mat.
51126.5	Endarterekt.a.trombendarterekt. a.mesenter.sup.	51139.a↔	Res.aneuryzmy v. pulmonalis bez použ.protet.mat.
51126.6	Endarterekt.a.trombendarterekt. a.mesenter.inf.	51139.b↔	Res.aneuryzmy v. subclavia bez použ.protet.mat.
51126.7	Endarterekt.a.trombendarterekt.viscerál.tepny,ciev.protéza	51139.c↔	Res.aneuryzmy v. axillaris bez použ.protet.mat.
51126.x↔	Endarterekt.a.trombendarterekt.viscerál.tepny,ost.	51139.d↔	Res.aneuryzmy v. brachiocephalica bez použ.protet.mat.
51127.0↔	Endarterekt.a.trombendarterekt. a.femoralis	51139.e	Res.aneuryzmy v. cava superior bez použ.protet.mat.
51127.1↔	Endarterekt.a.trombendarterekt. a.prof.femoris	51139.f	Res.aneuryzmy v. cava inferior bez použ.protet.mat.
51127.2↔	Endarterekt.a.trombendarterekt. a.poplitea	51139.g↔	Res.aneuryzmy v. iliaca communis bez použ.protet.mat.
51127.3↔	Endarterekt.a.trombendarterekt.tepny stehna,ciev.protéza	51139.h↔	Res.aneuryzmy v. iliaca externa bez použ.protet.mat.
51127.x↔	Endarterekt.a.trombendarterekt.tepny stehna,ost.	51139.i↔	Res.aneuryzmy v. iliaca interna bez použ.protet.mat.
51128.0↔	Endarterekt.a.trombendarterekt. a.tibialis anter.	51139.x↔	Res.aneuryzmy hlbkových žil bez použ.prot.mat.,ost.
51128.1↔	Endarterekt.a.trombendarterekt. aa.recurentes	5113x↔	Res. aneuryzmy bez použ.protetického materiálu:ostatné
51128.2↔	Endarterekt.a.trombendarterekt. a.dorsalis pedis	51140.0↔	Res.ane.a.carotis.b.n.č.(okr.aneur.aor.)s intpoz.
51128.3↔	Endarterekt.a.trombendarterekt. a.tibialis poster.	51140.1↔	Res.ane.a.carotis.com.a.sinus car.(okr.aneur.aor.)s intpoz.
51128.4↔	Endarterekt.a.trombendarterekt. a.fibularis	51140.2↔	Res.ane.a.carotis.int.extra.č.(okr.aneur.aor.)s intpoz.
51128.5↔	Endarterekt.a.trombendarterekt. a.plantaris medial.	51140.3↔	Res.ane.a.carotis.ext.(okr.aneur.aor.)s intpoz.
51128.6↔	Endarterekt.a.trombendarterekt. a.plantaris later.	51140.x↔	Res.aneur.tepien hlavy a krku(okr.aneur.aor.)s intpoz.,ost.
51128.7↔	Endarterekt.a.trombendarterekt.aa.predkol.a.nohy,ciev.prot.	51141.0↔	Res.ane.a.axillaris(okr.aneur.aor.)s intpoz.
51128.x↔	Endarterekt.a.trombendarterekt.tepny predk.a.nohy,ost.	51141.1↔	Res.ane.a.brachialis(okr.aneur.aor.)s intpoz.
5112x↔	Endarterekt.a.trombendarterekt,ost.	51141.x↔	Res.aneuryzmy tepien ramena(okr.aneur.aor.)s intpoz.,ost.
51130.0↔	Res.aneuryzmy.a.car.bliž.neur.č. bez použ.protet.mat.	51142.0↔	Res.ane.a.ulnaris(okr.aneur.aor.)s intpoz.
51130.1↔	Res.aneur.a.carotis.com.a.sinus car.bez použ.prot.mat.	51142.1↔	Res.ane.a.radialis(okr.aneur.aor.)s intpoz.
51130.2↔	Resek.aneuryz.a.carotis.int.extrakt.č. bez použ.prot.mat.	51142.x↔	Res.ane.tepien predlaktia a ruky(okr.aneur.aor.)s intpoz.,ost.
51130.3↔	Res.aneur.a.carotis ext. bez použ.prot.mat.	51143.01	Res.ascendent.aorty s interpozitom, lineárna protéza
51130.4↔	Res.aneur.a.vertebr.extrakt.č. bez použ.prot.mat.	51143.02	Res.ascendent.aorty s interpoz., lineár.protéza pri aneur.
51130.x↔	Res.aneuryzmy tepny hlavy a krku bez použ.protet.mat.,ost.	51143.0x	Res.ascendent.aorty s interpozitom, ostatné
51131.0↔	Res.aneuryzmy a.axillaris bez použ.protetic.mat.	51143.11	Res.ascend.aorty s interp. s reimpl.koron.tepien, lineár.prot.
51131.1↔	Res.aneuryzmy a.brachialis bez použ.protet.mat.	51143.12	Res.asc.aor.s interp.s reimpl.koron.aa.,lin.protéza p.aneur
51131.x↔	Res.aneuryzmy tepny ramena bez použ.prot.mat.,ost.	51143.1x	Res.ascend. aorty s interpoz. s reimpl.koronár.tepien, ost.
51132.0↔	Res.aneuryzmy a.ulnaris bez použ.protetic.mat.	51143.21	Resekcia torakálnej aorty s interpozitom, lineár. protéza
51132.1↔	Res.aneuryzmy a.radialis bez použ.prot.mat.	51143.22	Res.torak.aorty s interp.,lineár.protéza pri aneurizme
51132.x↔	Res.aneuryzmy tepny predl.a ruky bez použ.prot.mat.,ost.	51143.2x	Resekcia torakálnej aorty s interpozitom, ostatné
51133.0	Res.aneuryzmy ascendent.aorty bez použ.prot.mat	51143.31	Res.torakoabdom.aorty s interp. lineárna protéza
51133.1	Res.aneuryzmy torakál.aorty bez použ.prot.mat.	51143.32	Res.torakoabdom.aorty s interp., lin.protéza pri aneurizme
51133.2	Res.aneuryzmy abdominál.aorty bez použ.prot.mat.	51143.3x	Resekcia torakoabdom.aorty s interpozitom, ostatné
51133.x	Res.aneuryzmy aorty bez použ.prot.mat.,ost.	51143.42	Res.abdom.aorty s interpoz.suprarenál.,lin.prot. pri aneur.
51134.0↔	Res.aneuryzmy a.subclavia bez použ.prot.mat.	51143.43	Res.abdominál.aorty s aortobilickým interp.suprarenálne
51134.1↔	Res.aneuryzmy truncus brachioceph.bez použ.prot.mat.	51143.44	Res.abdominál.aorty s aortobifemorál.interp.,bajp.supraren.
51134.2↔	Res.aneuryzmy a.pulmonalis bez použ.prot.mat.	51143.4x	Res.abdomin.aorty s interpoz.suprarenálne,ostatné
51134.x↔	Res.aneuryzmy tepny hrudníka bez použ.protetic.mat.,ost.	51143.52	Res.abdomin.aorty s interpoz.infrarenál.,lin.prot.pri aneur.
51135.0↔	Res.aneuryzmy a.iliaca comm. bez použ.prot.mat.	51143.53	Res.abdominál.aorty s aortobil.interpozitom infrarenálne
51135.1↔	Res.aneuryzmy a.iliaca ext. b.použ.prot.mat.	51143.54	Res.abdomin.aorty s aortobifemor.interpozit,bajp.infraren.
51135.2↔	Res.aneuryzmy a.iliaca int. b.použ.prot.mat.	51143.5x	Res.abdomin.aorty s interpoz.infrarenálne,ostatné
51135.x↔	Res.aneuryzmy tepny panvy a trupu b.použ.prot.mat,ost.	51143.62	Res.abdom.aorty bez b.u. s interp.,lineár.protéza p.aneur.
51136.0	Res.aneuryzmy truncus coeliacus bez použ.prot.mat.	51143.6x	Res.abdom.aorty bez bližš.urč. s interp. ostatné
51136.1	Res.aneuryzmy a.hepatica bez použ.prot.mat.	51143.7	Res.ascend.aor.,aort.oblúka/descend.aor.s interpoz.,hybrid
51136.2	Res.aneuryzmy a.gastrica bez použ.prot.mat.	51143.80	Res.asc.aort,aort.obl/tor.aor.s interp.hybr.endov.impl1 st.-pr
51136.3	Res.aneuryzmy a.lienalis bez použ.prot.mat.	51143.81	Res.asc.aort,aort.obl/tor.aor.s interp.hybr.endov.impl2 st.-pr
51136.4↔	Res.aneuryzmy a.renalis bez použ.prot.mat.	51143.82	Res.asc.aort,aor.obl/tor.aor.s interp:hybr.endov.impl3a vi.st
51136.5	Res.aneuryzmy a. mesenterica super. bez použ.prot.mat.	51143.90	Res.torakoabd.aorty s interp:hybrid.endov.impl1 st.-pr
51136.6	Res.aneuryzmy a. mesenterica inf. bez použ.prot.mat.	51143.91	Res.torakoabd.aorty s interp:hybrid.endov.impl2 st.-pr
51136.x↔	Res.aneuryzmy visceral.tepny bez použ.prot.mat.,ost.	51143.92	Res.torakoabd.aorty s interp:hybrid.endov.impl3 a viac st
51137.0↔	Res.aneuryzmy a. femoralis bez použ.protet.materiálu	51143.x	Res.aorty s interpozitom,ostatné
51137.1↔	Res. neuryzmy a. profunda femoris bez použ. protet.mat.	51144.0↔	Res.aneur.a.subclavia(okr.aneur.aor.)s intpoz.
51137.2↔	Res. aneuryzmy a. poplitea bez použ.protet.mat.	51144.1↔	Res.ane.truncus brachioceph.(okr.aneur.aor.)s intpoz.
51137.x↔	Res.aneuryzmy tep.stehna bez použ.prot.mat.,ost.	51144.2↔	Res.ane.a.pulmonalis(okr.aneur.aor.)s intpoz.
51138.0↔	Res. aneuryzmy a. tibialis anterior bez použ.prot.mat.	51144.x↔	Res.ane.tepien hrudníka(okr.aneur.aor.)s intpoz.,ost.
51138.1↔	Res. aneuryzmy a. dorsalis pedis bez použ.protet.mat.	51145.0↔	Res.ane.b.n.č. a. iliaca(okr.aneur.aor)s interpoz.
51138.2↔	Res. aneuryzmy a. tibialis posterior bez použ.protet.mat.	51145.1↔	Res.aneur. a. iliaca communis(okr.aneur.aor)s interpoz.
51138.3↔	Res. aneuryzmy a. fibularis bez použ.protet.mat.	51145.2↔	Res.aneur. a. iliaca externa(okr.aneur.aor)s interpoz.
51138.x↔	Res.aneur.tepien predkol.a.nohy b.použ.prot.mat.,ostat.	51145.3↔	Res.aneur. a. iliaca interna(okr.aneur.aor)s interpoz.
51139.0↔	Res.aneuryzmy v. femoralis bez použ.protet.mat.	51145.x↔	Res.aneur.tepien panvy a trupu(okr.aneur.aor.)s inter.,ost.
51139.1↔	Res.aneuryzmy v. poplitea bez použ.protet.mat.	51146.0	Res.aneur. trunc.coeliacus(okr.aneur.aor)s interpoz.
51139.2	Res.aneuryzmy v. portae bez použ.protet.mat.	51146.1	Res.aneur. a. hepatica(okr.aneur.aor)s interpoz.
51139.3↔	Res.aneuryzmy v. gastrica bez použ.protet.mat.	51146.2	Res.aneur. a. gastrica(okr.aneur.aor)s interpoz.

51146.3	Res.aneur. a. lienalis(okr.aneur.aor) s interpoz.	51164.2↔	Sutúra a. pulmonalis
51146.4↔	Res.aneur. a. renalis(okr.aneur.aor) s interpoz.	51164.x↔	Sutúra tepien hrudníka, ostatné
51146.5	Res.ane. a. mesenterica super.(okr.aneur.aor) s interpoz.	51165.0↔	Sutúra aa. lumbales
51146.6	Res.aneur. a. mesenterica infer.(okr.aneur.aor) s interpoz.	51165.1↔	Sutúra bližšie neurčenej časti a. iliaca
51146.x↔	Res.aneur. viscerál.tepien(okr.aneur.aor) s interpoz.,ost.	51165.2↔	Sutúra a. iliaca communis
51147.0↔	Res.aneur. a. femoralis(okr.aneur.aor) s interpoz.	51165.3↔	Sutúra a. iliaca externa
51147.1↔	Res.aneur. a. profunda femoris(okr.aneur.aor) s interpoz.	51165.4↔	Sutúra a. iliaca interna
51147.2↔	Res.aneur. a. poplitea(okr.aneur.aor) s interpoz.	51165.x↔	Sutúra tepien panvy a trupu, ostatné
51147.x↔	Res.aneur.tepien stehna(okr.aneuru.aor) s interpoz.,ost.	51166.0	Sutúra truncus coeliacus
51148.0↔	Res.ane. a. tibialis anterior(okr.aneur.aor) s interpoz.	51166.1	Sutúra a. hepatica
51148.1↔	Res.ane. a. tibialis posterior(okr.aneur.aor) s interpoz.	51166.2	Sutúra a. gastrica
51148.2↔	Res.ane. a. fibularis (okr.aneur.aor) s interpoz.	51166.3	Sutúra a. lienalis
51148.x↔	Res.aneur.tepien predkol.a nohy(okr.aneur.aor) s interpo.,ost.	51166.4↔	Sutúra a. renalis
51149.0↔	Res.ane. v. femoralis(okr.aneur.aor) s interpoz.	51166.5	Sutúra a. mesenterica superior
51149.1↔	Res.ane. v. poplitea (okr.aneur.aor) s interpoz.	51166.6	Sutúra a. mesenterica inferior
51149.2	Res.ane. v. portae(okr.aneur.aor) s interpoz.	51166.x↔	Sutúra viscerálnych tepien, ostatné
51149.3↔	Res.ane. v. gastrica (okr.aneur.aor) s interpoz.	51169.d↔	Sutúra v. brachiocephalica
51149.4	Res.aneuryzmy v. lienalis(okr.aneur.aor) s interpoz.	51169.e	Sutúra v. cava superior
51149.5	Res.ane. v. mesenterica super.(okr.aneur.aor) s interpoz.	51169.f	Sutúra v. cava inferior
51149.6	Res.ane. v. mesenterica infer.(okr.aneur.aor) s interpoz.	51169.g↔	Sutúra v. iliaca communis
51149.7	Res.ane. vv. hepaticae(okr.aneur.aor) s interpoz.	51169.i↔	Sutúra v. iliaca interna
51149.8↔	Res.ane. v. renalis(okr.aneur.aor) s interpoz.	51173.0	Ligatúra ascendentnej aorty
51149.9↔	Res.ane. v. jugularis(okr.aneur.aor) s interpoz.	51173.1	Ligatúra oblúka aorty
51149.a↔	Res.ane. v. pulmonalis (okr.aneur.aor) s interpoz.	51173.2	Ligatúra torakálnej aorty
51149.b↔	Res.ane. v. subclavia(okr.aneur.aor) s interpoz.	51173.3	Ligatúra abdominálnej aorty
51149.c↔	Res.aneuryzmy v. axillaris(okr.aneur.aor) s interpoz.	51173.4	Ligatúra aorty s použitím stentu
51149.d↔	Res.ane. v. brachiocephalica(okr.aneur.aor) s interpoz.	51173.x	Ligatúra aorty, ostatné
51149.e	Res.ane.v. cava superior(okr.aneur.aor) s interpoz.	51174.0↔	Ligatúra a. subclavia
51149.f	Res.aneur.v. cava inferior(okr.aneur.aor) s interpoz.	51174.1↔	Ligatúra truncus brachiocephalicus
51149.g↔	Res.ane. v. iliaca communis (okr.aneur.aor) s interpoz.	51174.2↔	Ligatúra a. pulmonalis
51149.h↔	Res.ane. v. iliaca externa(okr.aneur.aor) s interpoz.	51174.x↔	Ligatúra tepien hrudníka, ostatné
51149.i↔	Res.ane. v. iliaca interna(okr.aneur.aor) s interpoz.	51175.0↔	Ligatúra aa. lumbales
51149.x↔	Res.ane. hlbkových žíl (okr.aneur.aor) s interpoz., ostatné	51175.1↔	Ligatúra bližšie neurčenej časti a. iliaca
5114x↔	Resekcia aneuryzmy (okr.aneur.aor) s interpoz.,ostatné	51175.2↔	Ligatúra a. iliaca communis
51153.0	Resekcia pseudoaneuryziem ascendentnej aorty	51175.3↔	Ligatúra a. iliaca externa
51153.1	Resekcia pseudoaneuryziem oblúka aorty	51175.4↔	Ligatúra a. iliaca interna
51153.2	Resekcia pseudoaneuryziem torakálnej aorty	51175.x↔	Ligatúra tepien panvy a trupu, ostatné
51153.3	Resekcia pseudoaneuryziem abdominálnej aorty	51176.0	Ligatúra truncus coeliacus
51153.4	Resekcia pseudoaneur.aorty s pou.stentgraftu,endovask.	51176.1	Ligatúra a. hepatica
51153.5	Resekcia pseudoaneur.aorty s pou.stentgraftu,hybrid	51176.2	Ligatúra a. gastrica
51153.x	Resekcia pseudoaneuryziem aorty, ostatné	51176.3	Ligatúra a. lienalis
51154.0↔	Resekcia pseudoaneuryziem a. subclavia	51176.4↔	Ligatúra a. renalis
51154.1↔	Resekcia pseudoaneuryziem truncus brachioceph.	51176.5	Ligatúra a. mesenterica superior
51154.2↔	Resekcia pseudoaneuryziem a. pulmonalis	51176.6	Ligatúra a. mesenterica inferior
51154.x↔	Resekcia pseudoaneuryziem tepien hrudníka, ostatné	51176.x↔	Ligatúra viscerálnych tepien, ostatné
51155.0↔	Resekcia pseudoaneuryziem aa. lumbales	51179.d↔	Ligatúra v. brachiocephalica
51155.1↔	Resekcia pseudoaneuryziem b.n.časti a. iliaca	51179.e	Ligatúra v. cava superior
51155.2↔	Resekcia pseudoaneuryziem a. iliaca communis	51179.f	Ligatúra v. cava inferior
51155.3↔	Resekcia pseudoaneuryziem a. iliaca externa	51179.g↔	Ligatúra v. iliaca communis
51155.4↔	Resekcia pseudoaneuryziem a. iliaca interna	51179.i↔	Ligatúra v. iliaca interna
51155.x↔	Resekcia pseudoaneuryziem tepien panvy a trupu,ost.	51180.0	Ligatúra v. cava inferior
51156.0	Resekcia pseudoaneuryziem truncus coeliacus	51180.1	Klipovanie v. cava inferior
51156.1	Resekcia pseudoaneuryziem a. hepatica	51180.x	Ligatúra /parciálny uzáver v. cava inferior,ostatné
51156.2	Resekcia pseudoaneuryziem a. gastrica	511a1.70↔	Korekcia kinkingu a. carotis interna
51156.3	Resekcia pseudoaneuryziem a. lienalis	511a1.71↔	Korekcia kinkingu a. vertebralis
51156.4↔	Resekcia pseudoaneuryziem a. renalis	511a1.7x↔	Korekcia kinkingu, iná
51156.5	Resekcia pseudoaneuryziem a. mesenterica superior	51410.00	Endov.imp.stentg.abd.aorty:aortouniili.stg bez fen/boč.ram.
51156.6	Resekcia pseudoaneuryziem a. mesenterica inferior	51410.01	Endov.imp.stentg.abd.aorty:aortouniiliak.stg s boč.ram.
51156.x↔	Resekcia pseudoaneur.viscerál.tepien,ost.	51410.10	Endov.imp.stentg.abd.aorty:aortobiil.bifur.stg.,bez fen/boč.r
51157.0↔	Resekcia pseudoaneuryziem a. femoralis	51410.11	Endov.implant.stentg.abd.aorty:aortobi.bifur.stg s 1 fenestr.
51157.1↔	Resekcia pseudoaneuryziem a. profunda femoris	51410.12	Endov.impl.stentg.abd.aorty:aortobi.bifur.stg s 2 fenestr.
51157.2↔	Resekcia pseudoaneuryziem a. poplitea	51410.13	Endov.impl.stentg.abd.aorty:aortobi.bifur.stg s 3 fenestr.
51157.x↔	Resekcia pseudoaneuryziem tepien stehna,ost.	51410.14	Endov.imp.stentg.abd.aorty:aortobi.bifur.stg s 4 a v.fenes.
51163.0	Sutúra ascendentnej aorty	51410.21	Endov.imp.stentg.abd.aorty:aortobiil.bifur.stg s 1 boč.ram.
51163.1	Sutúra oblúka aorty	51410.22	Endov.imp.stentg.abd.aorty:aortobiil.bifur.stg s 2 boč.r.
51163.2	Sutúra torakálnej aorty	51410.23	Endov.impl.stentg.abd.aorty:aortobiil.bifur.stg s 3 boč.r.
51163.3	Sutúra abdominálnej aorty	51410.24	Endov.imp.stentg.abd.aorty:aortobi.bifur.stg s 4 a viac boč.r.
51163.x	Sutúra aorty, ostatné	51410.30	Endov.imp.stentg.abd.aorty:aortál.stg bez fen.al.boč.r.
51164.0↔	Sutúra a. subclavia	51410.31	Endov.impl.stentg.abd.aorty:aortál.stg s 1 fenestr.
51164.1↔	Sutúra truncus brachiocephalicus	51410.32	Endovask.imp.stentg.abd.aorty:aortál.stg s 2 fenestr.

51410.33	Endov. imp. stentg. abd. aorty: aortál. stg 3 fenestráciami	51512.4	Bajpas. OP aa. ramena pom. žily: a. axillaris
51410.34	Endov. imp. stentg. abd. aorty: aortál. stg s 4 a viac fenestr.	51512.5	Bajpas. OP aa. ramena pom. žily: a. axillaris, extraanat.
51410.41	Endov. imp. stentg. abd. aorty: aortál. stentgraft s 1 boč. r.	51512.6	Bajpas. OP aa. ramena pom. žily: axilofemorál. bajp.
51410.42	Endov. imp. stentg. abd. aorty: aortál. stentgraft s 2 boč. r.	51512.7	Bajpas. OP aa. ramena pom. žily: axillobifemor., extraanat.
51410.43	Endov. imp. stentg. abd. aorty: aortál. stentgraft s 3 boč. r.	51512.x	Bajpas. OP aa. ramena pom. žily: ostatné
51410.44	Endov. imp. stentg. abd. aorty: aortál. stg s 4 a viac boč. r.	51513	Bajpas. OP tepny hornej končatiny pomocou žily
51410.51	Endov. imp. stg. abd. aorty: aortobi. bifur. stg. komb. 1 boč. r, 1 fen.	51514.0	Bajpasové OP aorty pomocou žily: aorta -a. carotis
51410.53	Endov. imp. stg. abd. aorty: aortobi. bifur. stg. komb. 3 b. r., fen. rôz	51514.1	Bajpasové OP aorty pomocou žily: aorta -a. subclavia
51410.54	Endov. imp. stg. abd. aorty: aortobi. bifur. stg. komb. 4 a v. b. r., f. rôz	51514.2	Bajpasové OP aorty pom. žily: aortoortálny bajp.
51410.60	Endov. imp. stentg. abd. aorty: aortál. stg. v kombi. 1 b. r. a 1 fen.	51514.3	Bajpasové OP aorty pom. žily: aortoiikálny bajp.
51410.61	Endov. imp. stg. abd. aorty: aortál. stg. v kombi. 3 boč. r. a fen. rôz.	51514.4	Bajpasové OP aorty pom. žily: aortoiikálny bajp.
51410.62	Endov. imp. stg. abd. aorty: aortál. stg. v komb. 4 a v. b. r., fen. rôz	51514.5	Bajpasové OP aorty pom. žily: aortofemorálny bajp.
51410.x	Endovask. implant. stentgraftu do abdomin. aorty, ost.	51514.6	Bajpasové OP aorty pom. žily: aortopopliteálny bajp.
51411.0	Endov. impl. stentgr. v a. iliaca: iliacký stg bez boč. ram.	51514.x	Bajpasové OP aorty pomocou žily: ostatné
51411.1	Endov. impl. stentgr. v a. iliaca: iliacký stg s boč. ram.	51515.0	Bajpas. OP a. iliaca a viscerál. aa. pom. žily: iliakoiliakál. bajp
51412.0	Endov. impl. stentgr. torak. aorty: stg bez fenestr. /b. ramena	51515.1	Bajpas. OP a. iliaca a viscerál. aa. pom. žily: iliakoifemorál. bajp
51412.11	Endov. impl. stentgr. torakál. aorty: stentgraft s 1 fen.	51515.2	Bajp. OP a. iliaca a viscerál. aa. pom. žily: iliakopoplit. bez špecif.
51412.12	Endov. impl. stentgr. torakál. aorty: stentgraft s 2 fen.	51515.3	Bajp. OP a. iliaca a viscerál. aa. pom. žily: iliakopoplit. nad kolen.
51412.13	Endov. impl. stentgr. torakál. aorty: stg s 3 a viac fen.	51515.4	Bajpas. OP a. iliaca a viscerál. aa. pom. žily: iliakopoplit. pod kol.
51412.21	Endov. impl. stentgr. torakál. aorty: stentgraft s 1 boč. ram.	51515.5	Bajpas. OP a. iliaca a viscerál. aa. pom. žily: iliakokurál. bajp.
51412.22	Endov. impl. stentgr. torakál. aorty: stentgraft s 2 boč. ram.	51515.6	Bajpas. OP a. iliaca a viscerál. aa. pom. žily: obturát. bajp, extraan
51412.23	Endov. impl. stentgr. torakál. aorty: stg s 3 a viac b. r.	51515.7	Bajpas. OP a. iliaca a viscerál. aa. pom. žily: a. renalis
51412.31	Endov. impl. stentgr. torak. aorty: stg v kombi 1 boč. r. a 1 fen.	51515.8	Bajpas. OP a. iliaca a viscerál. aa. pom. žily: iné viscerál. tepny
51412.32	Endov. impl. stentgr. torak. aorty: stg v kombi 3 boč. r. a fen. rôz.	51515.x	Bajpas. OP a. iliaca a viscerál. tepny pom. žily: ostatné
51412.33	Endov. impl. stg. torak. aorty: stg v kombi 4a v. boč. r. a fen. rôz.	51516.0	Bajpas. OP a. femoralis pom. žily: femorofemorál. bajp.
51413.0	Endov. impl. stentg. v torakoabd. aorte: stg bez f./b. r.	51516.1	Bajpas. OP a. femoral. pom. žily: femoropopliteál. bez špecif.
51413.11	Endov. impl. stentgr. torakoabd. aorty: stg s 1 fen.	51516.2	Bajp. OP a. femoral. pom. žily: femoropopliteál. nad kolenom
51413.12	Endov. impl. stentgr. torakoabd. aorty: stg s 2 fen.	51516.3	Bajp. OP a. femoralis pom. žily: femoropopliteál. pod kolenom
51413.13	Endov. impl. stentgr. torakoabd. aorty: stg s 3 fen.	51516.4	Bajpas. OP a. femoralis pom. žily: femorokurál. bajp.
51413.14	Endov. impl. stentg. torakoabd. aorty: stg so 4 a viac fen.	51516.5	Bajpas. OP a. femoralis pom. žily: femoropedálny bajp.
51413.21	Endov. impl. stentgr. torakoabd. aorty: stg, 1 boč. ram.	51516.6	Bajp. OP a. femoralis pom. žily: femorofemorál., extraanat.
51413.22	Endov. impl. stentgr. torakoabd. aorty: stg, 2 boč. ram.	51516.x	Bajpas. OP a. femoralis pom. žily: ostatné
51413.23	Endovask. impl. stentgr. torakoabd. aorty: stg, 3 boč. ram.	51517.0	Bajpas. OP a. poplitea pom. žily: popliteopopliteál. bajp.
51413.24	Endov. impl. stentg. v torakoabd. aorty: stg, 4 a viac b. r.	51517.1	Bajpas. OP a. poplitea pom. žily: popliteotrunkál. bajp.
51413.31	Endov. impl. stentg. torakoabd. aorty: stg kombi s 1 boč. r. a 1 fen.	51517.2	Bajpas. OP a. poplitea pom. žily: popliteokurál. bajp.
51413.32	Endov. impl. stentg. torakoabd. aorty: stg 3 boč. r. a fen. rôz. kombi	51517.3	Bajpas. OP a. poplitea pom. žily: popliteopedál. bajp.
51413.33	Endov. impl. stentg. torakoabd. aorty: stg 4a v. boč. r. a fen. kombi	51517.x	Bajpas. OP a. poplitea pom. žily: ostatné
51413.34	Endovaskulár. implantácia stentgraftov do v. cava inferior	51518	Bajpas. OP artérie nohy pom. žily
51415.11	Hybridné výk. na asc. aorte, a. oblúku, torakál. a. s impl. stg	51519	Bajpas. OP vény pomocou žily
51415.12	Hybr. výkony na asc. aorte, a. oblúku, torak. a. s impl. 2 stg	51521.0→	Bajpas. OP aa. hlavy a krku pom. protézy: a. carotis-interpoz.
51415.13	Hybr. výk. na asc. aorte, a. oblúku, torak. a. s impl. 3a v. stg	51521.1↔	Bajpas. OP aa. hlavy, krku p. protézy: karotic. bajp. extraanat.
51416.11	Hybrid. výk. na torakoabdomin. aorte s impl. stentgraftu	51521.2↔	Bajpas. OP aa. hlavy, krku p. protézy: karot.-subklaviál. bajp.
51416.12	Hybrid. výk. na torakoabdomin. aorte s impl. 2 stg	51521.3↔	Bajpas. OP aa. hlavy, krku p. protézy: karot.-vertebr. bajp.
51416.13	Hybrid. výk. na torakoabdomin. aorte s impl. 3 a viac stg	51521.4	Bajpas. OP aa. hlavy, krku p. prot. karot.-subklaviál. extraanat.
5141x	Endovaskulárna implantácia stentgraftov, ost.	51521.5	Bajp. OP aa. hlavy, krku p. protézy: aorto-karotický extraanat
51500.0	Vytv. anastomózy m a. subcl. a a. pulm. (Blalock-Taussig)	51521.x↔	Bajpas. OP artérie hlavy a krku pom. protézy: ost.
51500.1	Vytv. anastom. m. aortou a a. pulmonalis (Waterson-Coolley)	51522.0↔	Bajpas. OP tepny ramena pomocou protézy: a. subclavia
51500.2	Vyt. anast. m. descend. aortou a a. pulmon. (Potts-Smith)	51522.1↔	Bajp. OP aa. ramena p. protézy: a. subcl.-a. subclavia, extraanat.
51500.3	Vytv. spojky pom. protézy medzi a. pulmonalis a aortou, centr.	51522.2↔	Bajpas. OP tepny ramena pom. protézy: subclaviofemorál.
51500.4	Vytv. spojky pom. protézy medzi a. pulmonalis a aortou, perif.	51522.3↔	Bajpas. OP aa. ramena pom. protézy: subclaviobifemorálny
51500.5	Vytv. anastomózy medzi a. pulmonalis a a. pulmonalis	51522.4↔	Bajpas. OP tepny ramena pomocou protézy: a. axillaris
51500.6	Umiestn. ventrikulo-pulmonár. arteriálneho konduitu	51522.5↔	Bajpas. OP aa. ram. p. protézy: a. axillaris-a. axillaris, extraanat.
51500.7	Vytv. centrál. bandingu a. pulmonalis	51522.6↔	Bajpas. OP tepny ramena pom. protézy: axilofemorál. bajp.
51500.8	Vytv. obojstr. bandingu a. pulmonalis	51522.7↔	Bajpas. OP aa. rame p. protézy: axillobifemor., extraanat.
51500.x	Vytv. spojky medzi malým a veľkým obeh. (I-p shunty), ost.	51522.x↔	Bajpas. OP tepny ramena pomocou protézy: ostatné
51501.0	Vytvor. vnútrobr. žil. spojky: splenoren. venóz. shunt	51523↔	Bajpas. OP tepny hornej končatiny pomocou protézy
51501.1	Vytvor. vnútrobr. žil. spojky: portokavál. venóz. shunt	51524.0↔	Bajpas. OP aorty pomocou protézy: aorta-a. carotis
51501.2	Vytvor. vnútrobr. žil. spojky: mezokavál. ven. shunt	51524.1↔	Bajpas. OP aorty pomocou protézy: aorta-a. subclavia
51501.3	Vyt. vnútr. bruš. žil. spojky: renoportálny ven. shunt	51524.2	Bajpas. OP aorty pomocou protézy: aortoortálny bajp
51501.4	Vyt. vnútr. bruš. žil. spojky: mezentrik. jump	51524.3↔	Bajpas. OP aorty pomocou protézy: aortoiikálny b.
51501.x	Vytvor. vnútrobr. žil. spoj. (intraabd. venózny shunt): ostatné	51524.4	Bajpas. OP aorty pomocou protézy: aortoiikofemorálny b.
51511.0	Bajpas. OP tepny hlavy a krku pom. žily: a. carotis	51524.5↔	Bajpas. OP aorty pomocou protézy: aortofemorálny bajp.
51511.1	Bajpas. OP aa. hlavy a krku pom. žily: a. carotis-a. carotis	51524.6↔	Bajpas. OP aorty pomocou protézy: aortopopliteálny
51511.2	Bajpas. OP aa. hlavy a krku pom. žily: a. carotis-a. subclavia	51524.7	Bajpas. OP aorty pom. protézy: aorto-viscerálny bajpas
51511.3	Bajpas. OP aa. hlavy a krku pom. žily: a. carotis-a. vertebralis	51524.8↔	Bajpas. OP aorty pomocou protézy, aortoiikál. bajpas
51511.x	Bajpas. OP artérie hlavy a krku pom. žily: ostatné	51524.9↔	Bajpas. OP aorty pom. protézy: aortobifemorál. bajpas
51512.0	Bajpas. OP tepny ramena pomocou žily: a. subclavia	51524.x↔	Bajpas. OP aorty pomocou protézy: ostatné
51512.1	Bajpas. OP aa. ramena pom. žily: a. subclavia, extraanat.	51525.0↔	Bajpas. OP a. iliaca, viscerál. aa. p. protézy: iliakoiliakálny bajp.
51512.2	Bajpas. OP aa. ramena pom. žily: subclaviofemorálny bajp.	51525.00	Bajpas. OP pomocou protézy: cross-bajpas iliakoiliakálny
51512.3	Bajpas. OP aa. ramena pom. žily: subclaviobifemor. bajp.	51525.1↔	Bajpas. OP a. iliaca, viscerál. aa. p. protézy: iliakoifemorálny baj.

51525.10	Bajpas.OP pomocou protézy:cross-bajpas iliakofemorálny	51538.4↔	Plast.zápl[patch plastika]:cievna protéza aa.predkol a nohy
51525.2↔	Bajpas.OP a.iliaca,viscerál.aa.p.protézy:iliakopopl.b.špecif.	51538.x↔	Plast.záplatou[patch plastika]aa.predkol.a nohy:ost.
51525.3↔	Bajpas.OP a.iliaca,viscerál.aa.p.protézy:iliakopopl.nad kol.	51539.0↔	Plastika záplatou[patch plastika]:v.femoralis
51525.4↔	Bajpas.OP a.iliaca,viscerál.aa.p.protézy:iliakopopl.pod kol.	51539.1↔	Plastika záplatou[patch plastika]:v.poplitea
51525.5↔	Bajpas.OP a.iliaca,viscerál.aa.p.protézy:iliakokrurálny bajp.	51539.2↔	Plastika záplatou[patch plastika]:v.renalis
51525.6↔	Bajp.OP a.iliaca,visce.aa.p.protézy:obturátor.baj.extraanat.	51539.3↔	Plastika záplatou[patch plastika]:v.gastrica
51525.7↔	Bajpas.OP a.iliaca,viscerál.aa.p.protézy:a.renalis	51539.4	Plastika záplatou[patch plastika]:v.lienalis
51525.8↔	Bajpas.OP a.iliaca,viscerál.aa.p.protézy:iné viscerál.tepny	51539.5	Plast. záplatou[patch plastika]:v.mesenterica superior
51525.x↔	Bajpas.OP a.iliaca a viscerálne aa. pom.protézy:ost.	51539.6	Plastika záplatou[patch plastika]:v.mesenterica inferior
51526.0↔	Bajpas.OP a.femoralis pom.protézy:femorofemorál.bajp.	51539.7	Plastika záplatou[patch plastika]:vv.hepaticae
51526.1↔	Bajpas.OP a.femor.p.protézy:femoropopliteálny bez špec.	51539.8↔	Plastika záplatou[patch plastika]:v.portae
51526.2↔	Bajp.OP a.femoralis p.protéz:femoropopliteál.nad kolenom	51539.9↔	Plastika záplatou[patch plastika]:v.jugularis
51526.3↔	Bajp.OP a.femoralis p.protéz:femoropopliteál.pod kolenom	51539.a↔	Plastika záplatou[patch plastika]:v.pulmonalis
51526.4↔	Bajpas.OP a.femoralis pom.protézy:femorokrurál.bajp.	51539.b↔	Plastika záplatou[patch plastika]:v.subclavia
51526.5↔	Bajpas.OP a.femoralis pomocou protézy:femoropedálny	51539.c↔	Plastika záplatou[patch plastika]:v.axillaris
51526.6↔	Bajpas.OP a.femoralis p.protézy:femorofemorál.extraanat.	51539.d↔	Plastika záplatou[patch plastika]:v.brachiocephalica
51526.x↔	Bajpas.OP s.femoralis pomocou protézy:ostatné	51539.e	Plastika záplatou[patch plastika] v. cava superior
51527.0↔	Bajpas.OP a.poplitea pom.protézy:popliteopoplit.bajp.	51539.f	Plastika záplatou[patch plastika] v. cava inferior
51527.1	Bajpas.OP a.poplitea pom.protézy:popliteotrunkálny b.	51539.g↔	Plastika záplatou[patch plastika]:v.iliaca communis
51527.2	Bajpas.OP a.poplitea pom.protézy:popliteokrurál.bajp.	51539.h↔	Plastika záplatou[patch plastika]:v.iliaca externa
51527.3↔	Bajpas.OP a.poplitea pom.protézy:popliteopedálny b.	51539.i↔	Plastika záplatou[patch plastika]:v.iliaca interna
51527.x↔	Bajpas.OP a.poplitea pom.protézy:ostatné	51539.x↔	Plastika záplatou[patch plastika]hlbkové žily:ost.
51528↔	Bajpas.OP tepny nohy pomocou protézy	5153a.1↔	Plast.zápl.[patch plastika]povrch.žil ramena
51529	Bajpas.OP žily pomocou protézy	5153a.2↔	Plast.zápl.[patch plastika]povrch.žil predkaktia a ruky
5152a	Bajpas.OP p.protézy:dočas.arterio-arteriálny shunt (perop.)	5153a.3↔	Plast.zápl.[patch plastika]povrch.žil stehna
51530.0↔	Plast.záplatou[patch plastika]:a.carotis,blížš.neurč.časti	5153a.x↔	Plastika záplatou[patch plastika]na cievnach:ost.
51530.1↔	Plast.záplatou[patch plastika]:a.carot.comm.,sin.caroticus	51540.0↔	Transpozícia bližšie neurčenej časti a. carotis
51530.2↔	Plast.záplatou[patch plastika]:a.carotis inter.extrakran.č.	51540.10↔	Transpozícia a. carotis communis a sinus caroticus
51530.3↔	Plast.záplatou[patch plastika]:a.carotis externa	51540.11↔	Transpozícia a. carotis comunis do a. subclavia
51530.4↔	Plast.záplatou[patch plastika]:a.vertebralis extrakran.č.	51540.2↔	Transpozícia a. carotis interna extrakraniálnej časti
51530.x↔	Plastika záplatou[patch plastika]tepny hlavy a krku:ost.	51540.3↔	Transpozícia a. carotis externa
51531.0↔	Plastika záplatou[patch plastika]:a.axillaris	51540.40↔	Transpozícia a. vertebralis extrakraniálnej časti
51531.1↔	Plastika záplatou[patch plastika]:a.brachialis	51540.41↔	Transpozícia a. vertebralis do a. carotis comunis
51531.x↔	Plastika záplatou[patch plastika] aa.ramena:ost.	51540.42↔	Transpozícia a. vertebralis do a. subclavia
51532.0↔	Plastika záplatou[patch plastika]:a.ulnaris	51540.x↔	Transpozícia tepnách hlavy a krku, ostatné
51532.1↔	Plastika záplatou[patch plastika]:arcus palmaris profundus	51542.0↔	Transpozícia a. ulnaris
51532.2↔	Plastika záplatou[patch plastika]:arcus palmaris superficialis	51542.1↔	Transpozícia arcus palmaris profundus
51532.3↔	Plast.záplatou[patch plastika]:aa.digitales palmares comm.	51542.2↔	Transpozícia arcus palmaris superficialis
51532.4↔	Plastika záplatou[patch plastika]:a.radialis	51542.3↔	Transpozícia aa. digitales palmares communes
51532.x↔	Plastika záplatou[patch plastika]aa.predl.a ruky:ost.	51542.4↔	Transpozícia a. radialis
51533.0	Plastika záplatou [patch plastika] torakálnej aorty	51542.x↔	Transpozícia aa.predl.a ruky:ostatné
51533.1	Plastika záplatou [patch plastika] abdominálnej aorty	51544.00↔	Transpozícia a. subclavia
51533.x	Plastika záplatou [patch plastika] aorty, ostatné	51544.01↔	Transpozícia a. subclavia do a.carotis com.
51534.0↔	Plastika záplatou[patch plastika]:a.subclavia	51544.1↔	Transpozícia truncus brachiocephalicus
51534.1↔	Plastika záplatou[patch plastika]:truncus brachioceph.	51544.2↔	Transpozícia a. pulmonalis
51534.2↔	Plastika záplatou[patch plastika]:a.pulmonalis	51544.x↔	Transpozícia aa.hrudníka:ostatné
51534.x↔	Plastika záplatou[patch plastika]aa.hrudníka:ost.	51545.0↔	Transpozícia bližšie neurčenej časti a. iliaca
51535.0↔	Plastika záplatou[patch plastika]:a.iliaca, b.n.časti	51545.1↔	Transpozícia a. iliaca externa
51535.1↔	Plastika záplatou[patch plastika]:a.iliaca communis	51545.2↔	Transpozícia a. iliaca interna
51535.2↔	Plastika záplatou[patch plastika]:a.iliaca externa	51545.x↔	Transpozícia aa.panvy a trupu:ostatné
51535.3↔	Plastika záplatou[patch plastika]:a.iliaca interna	51546.0	Transpozícia a. hepatica
51535.4↔	Plast.záplatou(patch plast):cievna protéza aa.panvy a trupu	51546.1	Transpozícia a. gastrica
51535.x↔	Plast.záplatou(patch plast)aa.panvy a trupu:ost.	51546.2	Transpozícia a. lienalis
51536.0	Plastika záplatou[patch plastika]:truncus coeliacus	51546.3↔	Transpozícia a. renalis
51536.1	Plastika záplatou[patch plastika]:a.hepatica	51546.4	Transpozícia a. mesenterica superior
51536.2	Plastika záplatou[patch plastika]:a.gastrica	51546.5	Transpozícia a. mesenterica inferior
51536.3	Plastika záplatou[patch plastika]:a.lienalis	51546.x↔	Transpozícia viscerálnej tepny, ostatné
51536.4↔	Plastika záplatou[patch plastika]:a.renalis	51547.0↔	Transpozícia a. femoralis
51536.5	Plastika záplatou[patch plastika]:mesenterica superior	51547.1↔	Transpozícia a. profunda femoris
51536.6	Plastika záplatou[patch plastika]:mesenterica inferior	51547.x↔	Transpozícia tepny stehna, ostatné
51536.x↔	Plastika záplatou[patch plastika]viscerálne aa.:ost.	51548.0↔	Transpozícia a. tibialis anterior
51537.0↔	Plastika záplatou[patch plastika]:a.femoralis	51548.1↔	Transpozícia a. tibialis posterior
51537.1↔	Plastika záplatou[patch plastika]:a.profunda femoris	51548.2↔	Transpozícia a. fibularis
51537.2↔	Plastika záplatou[patch plastika]:a.poplitea	51548.x↔	Transpozícia tepny predkol.a nohy, ostatné
51537.3↔	Plastika záplatou[patch plastika]:cievna protéza aa.stehna	51549	Transpozícia žily
51537.x↔	Pl.zápl.[patch plastika]aa.stehna:ost.	5154x↔	Transpozícia ciev, ostatné
51538.0↔	Plastika záplatou[patch plastika]:a.tibialis anterior	51550.0↔	Iné plast.rekonštrukcie a.carotis b.n.časti
51538.1↔	Plastika záplatou[patch plastika]:a.dorsalis pedis	51550.1↔	Iné plast.rekonštrukcie a.carotis com.a sin.carotic.
51538.2↔	Plastika záplatou[patch plastika]:a.tibialis posterior	51550.2↔	Iné plast.rekonštrukcie a.car.int.extrakr.č.
51538.3↔	Plastika záplatou[patch plastika]:a.fibularis	51550.3↔	Iné plast.rekonštrukcie a.carotis externa

51550.4↔	Iné plast.rekonštrukcie a.vertebral.extrakt.č.	51559.x↔	Iné plastické rekonštrukcie hlbkových žíl, ost.
51550.5↔	Iné plast.rekonštrukcie a.carotis s použ.stentu	5155x↔	Iné plast.rekonštrukcie ciev:ostatné
51550.x↔	Iné plast.rekonštr.aa.hlavy a krku,ost.	51560.0	OP nádorov na karotidach a iných paraganglióm:explorácia
51551.0↔	Iné plastické rekonštrukcie a.axillaris	51560.1	OP nádorov na karotíd.ai.paraganglióm:excíz.bez monit.nerv.
51551.1↔	Iné plastické rekonštrukcie a.brachialis	51560.2	OP nádor.na karotíd.ai.paraganglióm:excízia s monitor.nerv
51551.x↔	Iné plastické rekonštrukcie tepny ramena, ostatné	51560.x	OP nádorov na karotidach a iných paraganglióm:ost.
51552.0↔	Iné plast.rekonštrukcie a.ulnaris	51570.0	Rev.v ciev.chir.pre krv:chir.liečb.krvácania po cievnej rek.
51552.1↔	Iné plast.rekonštrukcie arc.palmaris prof.	51570.1	Rev.v ciev.chir.pre krvác:revízia anastomóz
51552.2↔	Iné plast.rekonštrukcie arc.palmaris superf.	51570.2	Rev.v ciev.chir.pre krv:revízia cievneho graftu
51552.3↔	Iné plast.rekonštrukcie aa.digit.palm.comm.	51570.3	Rev.v ciev.chir.pre krv:výmena ciev graftu
51552.4↔	Iné plast.rekonštrukcie a.radialis	51570.4	Rev.v ciev.chir.pre krv:odstr.cievneho graftu
51552.5↔	Iné plast.rekonštrukcie r.carpalis palmaris	51570.5	Rev.v ciev.chir.pre krv:revízia arterio-venózneho shuntu
51552.6↔	Iné plast.rekonštrukcie r.carpalis dorsalis	51570.6	Rev.v ciev.chir.pre krv:uzáver arterio-venózneho shuntu
51552.7↔	Iné plast.rekonštrukcie a.princeps pollicis	51570.7	Rev.v ciev.chir.pre krv:výmena kardióálneho konduitu
51552.x↔	Iné plast.rek. aa.predlaktia a ruky,ostatné	51570.x	Revízia v ciev.chir.pre krvácanie:ostatné
51553.0	Iné plast.rekonštrukcie na ascendentnej aorte	51571.0	Rev.v ciev.chir.pre infekciu:chir.liečba krvác.pri inf.ciev.prot.
51553.1	Iné plast.rekonštrukcie oblúka aorty	51571.1	Rev.v ciev.chir.pre infekciu:revízia anastomóz
51553.2	Iné plast.rekonštrukcie torakálnej aorty	51571.2	Rev.v ciev.chir.pre infekciu:revízia cievneho graftu
51553.3	Iné plast.rekonštrukcie abdominálnej aorty	51571.3	Rev.v ciev.chir.pre infekciu:výmena cievneho graftu
51553.4	Iné plast.rekonštrukcie aorty s použ.stentu	51571.4	Rev.v ciev.chir.pre infekciu:odstránenie cievneho graftu
51553.x	Iné plast.rek.aorty:ostatné	51591.6	Aortopexia na cievach
51554.0↔	Iné plastické rekonštrukcie a. subclavia	51591.8	Adheziolýza a dekompresia na cievach
51554.1↔	Iné plast.rekonštr.truncus brachiocephalicus	51591.9	Venózne valvuloplastiky
51554.2↔	Iné plastické rekonštrukcie a. pulmonalis	5m104	Operácia lymfokély
51554.x↔	Iné plastické rekonštrukcie tepny hrudníka,ostatné	5m110.1	Podviazanie ductus thoracicus, torakoskop.
51555.0↔	Iné plastické rekonštrukcie aa. lumbales	5m110.2	Podviazanie ductus thoracicus, torakotom.
51555.1↔	Iné plastické rekonštrukcie b.n.časti a. iliaca	5m110.x	Podviazanie ductus thoracicus, iné
51555.2↔	Iné plastické rekonštrukcie a. iliaca communis	5m111	Podviazanie/kanylácia ductus thoracicus
51555.3↔	Iné plastické rekonštrukcie a. iliaca externa	5m120.0	Disekcia retroperitoneálnych LU:lpt.
51555.4↔	Iné plastické rekonštrukcie a. iliaca interna	5m120.3	Disekcia retroperitoneálnych LU:isk.
51555.x↔	Iné plastické rekonštrukcie tepny panvy a trupu,ost.	5m121	Bloková disekcia inguinálnych LU:lpt.
51556.0	Iné plastické rekonštrukcie truncus coeliacus	5m122	Bloková disekcia cervikálnych LU:jednostranne
51556.1	Iné plastické rekonštrukcie a. hepatica	5m123	Totálna disekcia cervikálnych LU:jednostranne
51556.2	Iné plastické rekonštrukcie a. gastrica	5m124	Rozšírená disekcia cervikálnych LU:jednostranne
51556.3	Iné plastické rekonštrukcie a. lienalis	5m130	Exstirpácia viacerých LU z toho istého miesta
51556.4↔	Iné plastické rekonštrukcie a. renalis	5m131	Selektívna disekcia cervikálnych LU jednostranne
51556.5	Iné plastické rekonštrukcie a. mesenterica super.	5m132	Bloková disekcia supraklavikulárnych LU jednostranne
51556.6	Iné plastické rekonštrukcie a. mesenterica infer.	5m133↔	Bloková disekcia axilárnych LU jednostranne
51556.x↔	Iné plast.rekonštrukcie viscerál.tepien, ostatné	5m134↔	Exenterácia axily,disekcia axily jednostranne
51557.0↔	Iné plastické rekonštrukcie a. femoralis	5m136.0	Disekcia supramezokolických lymfatických uzlín:laparot.
51557.1↔	Iné plastické rekonštrukcie a. profunda femoris	5m136.3	Disekcia supramezokolických lymfatických uzlín:laparos.
51557.2↔	Iné plastické rekonštrukcie a. poplitea	5m137.0	Disekcia inframezokolických lymfatických uzlín:laparot.
51557.x↔	Iné plastické rekonštrukcie tepny stehna,ost.	5m137.3	Disekcia inframezokolických lymfatických uzlín:laparos.
51558.0↔	Iné plastické rekonštrukcie a. tibialis anterior	5m138.0	Disekcia iliakálnych lymfatických uzlín:laparot.
51558.1↔	Iné plastické rekonštrukcie aa. recurrentes	5m138.3	Disekcia iliakálnych lymfatických uzlín:laparos.
51558.2↔	Iné plastické rekonštrukcie a. dorsalis pedis	5m139	Disekcia inguinálnych LU (príp.ilioinguinálna disekcia)
51558.3↔	Iné plastické rekonštrukcie a. tibialis posterior	5m13c	Bloková disekcia iných lymfatických uzlín
51558.4↔	Iné plastické rekonštrukcie a. fibularis	5m13d.0	Paraaortálna lymfadenektómia:laparot.
51558.5↔	Iné plastické rekonštrukcie a. plantaris medialis	5m13d.3	Paraaortálna lymfadenektómia:laparos.
51558.6↔	Iné plastické rekonštrukcie a. plantaris lateralis	5m13d.8	Paraaortálna lymfadenektómia:roboticky
51558.x↔	Iné plast.rekonštr.tepny predkolenia a nohy,ost.	5m13e.0	Pelvickej lymfadenektómia:laparotomicky
51559.0↔	Iné plastické rekonštrukcie v. femoralis	5m13e.3	Pelvickej lymfadenektómia:laparoskopicky
51559.1↔	Iné plastické rekonštrukcie v. poplitea	5m13e.8	Pelvickej lymfadenektómia:roboticky
51559.2	Iné plastické rekonštrukcie v. portae	5m200.0	Parciálna splenektómia:laparotomicky
51559.3↔	Iné plastické rekonštrukcie v. gastrica	5m200.3	Parciálna splenektómia:laparoskopicky
51559.4	Iné plastické rekonštrukcie v. lienalis	5m201	Transabdominálna totálna splenektómia:laparot.
51559.5	Iné plastické rekonštrukcie v. mesenterica super.	5m202	Splenektómia laparoskopicky
51559.6	Iné plastické rekonštrukcie v. mesenterica infer.	5m203	Splenektómia a dekonexia porto-systém.anastomóz:lpt
51559.7	Iné plastické rekonštrukcie vv. hepaticae	5m290	Sutúra sleziny
51559.8↔	Iné plastické rekonštrukcie v. renalis	5m291	Autotransplantácia sleziny laparotomicky
51559.9↔	Iné plastické rekonštrukcie v. jugularis	5m292	Obalenie sleziny sieťkou
51559.a↔	Iné plastické rekonštrukcie v. pulmonalis	5m293.10	Marsupializácia cysty sleziny:laparotomicky
51559.b↔	Iné plastické rekonštrukcie v. subclavia	5m293.13	Marsupializácia cysty sleziny:laparoskopicky
51559.c↔	Iné plastické rekonštrukcie v. axillaris	5m293.20	Fenestrácia cysty sleziny, laparotomicky
51559.d↔	Iné plastické rekonštrukcie v. brachiocephalica	5m293.21	Fenestrácia cysty sleziny, laparoskopicky
51559.e	Iné plastické rekonštrukcie v. cava superior	5m294.1	Excízia ektopického tkaniva sleziny
51559.f	Iné plastické rekonštrukcie v. cava inferior	5m294.x	Excízia tkaniva sleziny, iná
51559.g↔	Iné plastické rekonštrukcie v. iliaca communis	5n010.0	Ezofagomyotómia:laparotomicky
51559.h↔	Iné plastické rekonštrukcie v. iliaca externa	5n010.1	Ezofagomyotómia:torakotomicky
51559.i↔	Iné plastické rekonštrukcie v. iliaca interna	5n010.2	Ezofagomyotómia:laparoskopicky

5n010.3	Ezofagomyotómia:torakoskopicky	5n054.x	Iná totál.ezofagektómia bez obnov.kontinuity,krč.ezofagost
5n010.4	Ezofagomyotómia:konverzia laparosk.na otv.chir.	5n05a.10	Tot.abdmncrv.ezfgkt.s obn.kon.G.p.u.s intrat.an.,o.ch.so sv
5n010.5	Ezofagomyotómia:konverzia torakosk.na otv.chir.	5n05a.11	Tot.abdmncrv.ezfgkt.s obn.kon.G.p.u.s intrat.an.,hybrid so sv
5n010.x	Ezofagomyotómia:ostatné	5n05a.12	Tot.miniinv.abdmncrv.ezfgkt.s obn.kon.G.p.u.s intrat.an.,svor
5n011.x	Ezofagomyotómia faryngocervikálna:ostatné	5n05a.20	Tot.abdmncrv.ezfgkt.obn.kon.G.p.up s cervik.anst.,o.ch.svork
5n012.0	Ezofago-gastromyotómia (kardiomyotómia):lpt.	5n05a.21	Tot.abdmncrv.ezfgkt.ob.kon.G.p.up s cervik.anas.,hybrid sv
5n012.1	Ezofago-gastromyotómia (kardiomyotómia):torakotom.	5n05a.22	Tot.mininv.abdmncrv.ezfgkt.ob.kon.G.p.up s cerv.ans.svork
5n012.2	Ezofago-gastromyotómia (kardiomyotómia):laparos.	5n05a.3	Tot.abdmncrv.ezfgkt.s obn.kontin.s vol.interpoz.tenk.čr.
5n012.3	Ezofago-gastromyotómia (kardiomyotómia):torakosk.	5n05a.4	Tot.abdcerv.ezfgkt.s obn.kontinuity s interpoz.hr.č.
5n012.4	Ezofago-gastromyotómia (kardiomyotómia):konv.lsk.-lpt.	5n05a.x	Tot.abdcerv.ezfgkt.s obnovením kontinuity:ost.
5n012.5	Ezofago-gastromyotómia (kardiomyotómia):konv.torakosk.-lpt	5n05b.10	Tot.thrkabdm.ezfgkt.obn.kont.b.LNE G.p.u.s intrat.an.,o.ch.sv
5n012.x	Ezofago-gastromyotómia (kardiomyotómia):ostatné	5n05b.11	Tot.thrkabdm.ezfgkt.obn.kont.b.LNE G.p.u.s intrat.an.,hyb.sv
5n013.0	Divertikulektómia, ezofagomyotómia, laparotomicky	5n05b.12	T.miniinv.trkabdm.ezfgkt.obn.kont.b.LNE G.p.u.s intrat.an.sv
5n013.1	Divertikulektómia, ezofagomyotómia, torakotomicky	5n05b.20	Tot.thrkabdm.ezfgkt.obn.kont.b.LNE G.p.u.s cervik.an.,o.ch.sv
5n013.2	Divertikulektómia, ezofagomyotómia, laparoskopicky	5n05b.21	T.thrkabdm.ezfgkt.obn.kont.b.LNE G.p.u.s cervik.an.,hybr.sv.
5n013.3	Divertikulektómia, ezofagomyotómia, torakoskopicky	5n05b.22	T.mininv.torakabdm.ezfgkt.obn.kont.b.LNE G.p.u.cerv.an.sv.
5n013.4	Divertikulektómia, ezofagomyotómia, cervikálny prístup	5n05b.3	Tot.thrkabdm.ezfgkt.s obn.kont.b.LNE s vol.interpoz.tenk.č.
5n013.x	Divertikulektómia, ezofagomyotómia, ostatné	5n05b.4	Tot.thrkabdm.ezfgkt.s obn.kont.bez LNE s interpoziciou hr.č.
5n020.1	Rekonštr.pas.paž.ako s.v:retrostern:„Gastr.p.up“ s int.an.	5n05b.x	Tot.thrkabdm.ezfgkt.s ob.kont.b.LNE:ost.
5n020.2	Rek.pasáže paž.ako s.v:retrostern:„Gastr.p.up“a cervik.anast	5n05c.10	T.thrkabdm.ezfgkt.obnov.kont.s LNE G.p.up:intrat.an.o.ch.sv.
5n020.3	Rek.pas.paž.ako s.vyk:retrostern:vol.interpoz.tenk.čr.	5n05c.11	T.thrkabdm.ezfgkt.obn.kont.s LNE G.p.up:intrat.an.,hybr.sv.
5n020.4	Rek.pas.paž.ako samost.vyk:retrostern:s interpoz.hrub.čr.	5n05c.12	T.miniinv.trkabdm.ezfgkt.obn.kont.s LNE G.p.up:intrat.an.svork
5n020.x	Rekonštr.pasáže pažer.ako sam.vyk:retrostern.priestor:ost.	5n05c.20	T.thrkabdm.ezfgkt.obn.kont.s LNE,G.p.up“ s cerv.an.,o.ch.sv.
5n021.1	Rek.pas.paž.-sam.v:pôvod.lôžku pažer:„Gastr.p.up“s int.anst	5n05c.21	T.thrkabdm.ezfgkt.obn.kont.s LNE„G.p.up“ s cerv.an.,hybr.sv.
5n021.2	Rek.pas.pažer.s.v:pôvod.lôžku paž:„Gastr.p.up“s cervik.anast	5n05c.22	T.miniinv.trkabdm.ezfgkt.obn.kont.s LNE„G.p.up“cerv.an.svork
5n021.3	Rek.pas.paž.-s.v:pôvod.lôžku pažer:voln.interpoz.tenk.čr.	5n05c.3	Tot.thrkabdm.ezfgkt.s obnov.kont.s LNE:s vol.interpoz.tenk.č.
5n021.4	Rek.pas.paž.-s.v:pôvod.lôžku pažer:s interpoz.hrub.čr.	5n05c.4	Tot.thrkabdm.ezfgkt.s obnov.kont.s LNE:s interpoz.hr.č.
5n021.x	Rekonštr.pasáže pažer.ako sam.vyk:v pôvod.lôžku pažer:ost.	5n05c.x	Totál.thrkabdm.ezfgkt.s obnov.kont.s LNE:ost.
5n022.0	Ezofagostómia ako samost.vyk:cervikálna (slinná fistula)	5n05x.3	Iná tot.ezofagektómia s obn.kont.s voln.interpoz.tenk.č.
5n022.x	Ezofagostómia ako samostatný výkon:ostatné	5n05x.4	Iná tot.ezofagektómia s obnovením kont:s interpoz.hr.č.
5n029.1	I.rekňš.pas.pažer.,sam.v.Gastr.pull up s intratorak.anast.	5n05x.5	Salvage ezofagektómia
5n029.2	I.rekonš.pas.pažer.,sam.v.Gastr.pull up s cervik.anast.	5n05x.x	Iná totálna ezofagektómia s obnovením kont:ost.
5n029.3	I.rekonš.pas.pažer.ako samost.vyk.s volnou interpoz.tenk.čr	5n060.1	Subt.ezfgkt.torakofrenolaparotom. s náhradou žal.
5n029.4	Iná rekon.pasáže pažer.ako samost.v.s interpoziciou hr.čreva	5n060.2	Subt.ezfgkt.torakofrenolaparot.,volnou interpoz.tenk.č.
5n029.x	Iná rekonštr.pasáže pažeráka ako samost.v:ostatné	5n060.3	Subt.ezfgkt.torakofrenolaparot.,s interp.hr.čreva
5n02a	Rkš.pas.p.atr.pažer.a oš.1 vr.ezfgtrach.fis.s ez-ez.anst.b.u.fis	5n060.x	Subtotálna ezofagektómia torakofrenolaparotomicky, ost.
5n02b	Rkš.pas.p.atr.paž.a oš.1 vr.ezfgtrach.fis.s ez-ez.anst.s uz.fis	5n092	Opich pažerák.varixov
5n02c	Rknš.pas.p.atr.paž.a oš.1 vr.ezfgtrach.fis:s interpoz.b.u.f.	5n094.0	Primárna sutúra na pažeráku:laparotomicky
5n02d	Rkš.pas.p.atr.paž.a oš.1 vr.ezfgtrach.fis:s interpoz.s uz.fist.	5n094.6	Primárna sutúra na pažeráku:endoskopicky
5n02e	Rkš.pas.p.atr.paž.a oš.1 vr.ezfgtrach.fis:trnsmdst.náh.b.uz.f	5n09h	Endosk.zaved.1 ožarovacieho aplikátora do pažer.
5n02f	Rkš.pas.p.atr.paž.a oš.1 vr.ezfgtrach.fis:trnsmdst.náh.uz.fis.	5n09j.00	Otv.chir.zav/vým.samoexp.protézy do paž:1bez antirefl.vent
5n02g	Rkš.pasáže p.atr.paž.a oš.1vr.ezfgtrach.fis:elong.pažeráka	5n09j.01	Otv.chir.zav/vým.samoexp.pr.do pažer:2bez antirefl.vent
5n02h	Rknš.pas.p.atr.paž.a oš.1 vr.ezfgtrach.fis:podviaz.1 H-fist.	5n09j.03	Otv.chir.zav/vým.samoexp.pr.do pažer.:>3bez antirefl.ven
5n02x	Rknš.pas.pažer.atrécie paž.a oš.1 vr.ezfgtrach.fis:iná	5n09k.02	Otv.chir.zav/vým.samexp.prot.do pažer:1pr.s antirefl.ven.
5n030	Lok.excizia chor.tk.pažeráka:otvor.chir.	5n09k.05	Otv.chir.zav/vým.samexp.prot.do pažer:1pr.s antirefl.v.2bez
5n031	Lokálna excizia chor.tk.pažeráka:torakoskopicky	5n09k.04	Otv.chir.zav/vým.samexp.prot.pažer:>3,z toho1s antirefl.v.
5n033.0	Lok.otv.chir.deštr.ch.tk.pažer.elektrokoaguláciou	5n09l.0	Otv.chir.zav./výmena neexpandovateľnej protézy do pažer.
5n033.1	Lok.otv.chir.deštr.ch.tk.pažer.laser.koaguláciou	5n100	Gastrotómia(vrátane odstránenia cudz.t.) bez ďalš.vyk.
5n033.2	Lok.otv.chir.deštr.ch.tk.pažer.termokoaguláciou	5n101	Gastrotómia so zavedením 1 ezofageálneho tubusu
5n033.3	Lok.otv.chir.deštr.ch.tk.pažer.kryokoaguláciou	5n103	Iná gastrotómia
5n033.4	Lok.otv.chir.deštr.ch.tk.pažer.fotodynamic.liečbou	5n10a	Trunkulárna vagotómia
5n033.x	Lok.otv.chir.deštrukcia ch.tk.pažer:ost.	5n10b.0	Selektívna gastrická vagotómia bez pyloroplastiky
5n034.0	Lok.torakosk.deštr.chor.tk.pažer.elektrokoaguláciou	5n10b.1	Selektívna gastrická vagotómia s pyloroplastikou
5n034.1	Lok.torakosk.deštr.chor.tk.pažeráka laser.koaguláciou	5n10c.0	Selektívna proximálna vagotómia bez pyloroplastiky
5n034.2	Lok.torakosk.deštr.chor.tk.pažer.termokoaguláciou	5n10c.1	Selektívna proximálna vagotómia s pyloroplastikou
5n034.3	Lok.torakosk.deštr.chor.tk.pažer.kryokoaguláciou	5n10d	Vagotómia žalúdočného pahýľa
5n034.4	Lok.torakosk.deštr.chor.tk.pažer.fotodynam.liečbou	5n10e	Laparoskopická vagotómia
5n034.x	Lok.torakosk.deštrukcia chor.tk.pažer:ostatné	5n10x	Iná vagotómia
5n040	Parc.cervikálna ezofagektómia bez obnovenia kont.	5n110	Lok.otvorená excizia ch.zm.žalúdočného tk.
5n041	Parc.torakálna ezofagektómia bez obnovenia kont.	5n111	Lok.laparoskop.excizia ch.zm.žalúdočného tk.
5n042	Parc.torakoabd.ezofagektómia bez obnovenia kont.	5n113.0	Lok.otv.chir.deštr.chor.zmen.žalúdoč.tk.elektrokoaguláciou
5n043	Parc.abdominálna ezofagektómia bez obnovenia kont.	5n113.1	Lok.otv.chir.deštr.ch.zm.žalúd.tk.laser.koaguláciou
5n049	Iná parc.ezofagektómia bez obnovenia kont.	5n113.2	Lok.otv.chir.deštr.ch.zm.žalúd.tk.termokoaguláciou
5n04a	Parc.torakálna ezofagektómia s obnovením kont.	5n113.3	Lok.otv.chir.deštr.ch.zm.žalúd.tk.kryokoaguláciou
5n04b	Parc.torakoabdomináln.ezofagektómia s obnov.kont.	5n113.4	Lok.otv.chir.deštr.ch.zm.žalúd.tk.fotodynamic.liečbou
5n04c	Parc.abdominálna ezofagektómia s obnovením kont.	5n113.x	Lok.otv.chir.deštrukcia chorob.zmen.žalúdoč.tk.iným spôs.
5n04x	Iná parc.ezofagektómia s obnovením kontinuity	5n114.0	Lok.laparosk.deštr.ch.zm.žalúd.tk.elektrokoaguláciou
5n054.1	Tot.abdmncrv.ezfgkt.bez obn.kont.,tupá disek, krčná ezofagost	5n114.1	Lok.laparosk.deštr.ch.zm.žalúd.tk.laser.koaguláciou
5n054.2	Tot.torakoabdm.ezfgkt.bez obn.kont. bez ly-ekt,krč.ezofagost	5n114.2	Lok.laparosk.deštr.ch.zm.žalúd.tk.termokoaguláciou
5n054.3	Tot.torakoabdm.ezfgkt.bez obn.kont.s lymfadenekt,krč.ezofgst	5n114.3	Lok.laparosk.deštr.ch.zm.žalúd.tk.kryokoaguláciou

5n114.4	Lok.laparosk.deštr.ch.zm.žalúd.tk.fotodynam.liečbou	5n14x.00	Iná tot.GE bez subtotal.resekcie pažer.bez LNE
5n114.x	Lok.laparosk.deštr.ch.zm.žalúdočného tk.,ost.	5n14x.01	Iná tot.GE bez subtotal.resekcie pažer.so syst.čas.odstr.LU
5n120	Atypická parc.res.žalúdka:segmentárna resekcia	5n14x.02	Iná tot.GE bez subtotal.resekcie pažer.s LNE
5n121	Atypická parc.res.žalúdka:resek.kardie s vytiah.zvyš.žal.	5n14x.10	Iná tot.GE so subtot.res.pažeráka bez lymfadenektómie
5n122	Atypická parc.res.žalúdka:antrektómia	5n14x.11	Iná tot.GE so subtot.resek.pažer.so sytem.čas.syst.odstr.LU
5n123.0	Biliopankr.diverzia (Scopinaro):laparotom.	5n14x.12	Iná tot.GE so subtot.resekcio pažer.s lymfadenektómiou
5n123.2	Biliopankreat.diverzia (Scopinaro):lsk.	5n150.0	Rozš.subt.res.žal.s gstrjinst.anlog.B-II bez LNE
5n123.4	Biliopankr.diverzia (Scopinaro):konverzia lsk-lpt.	5n151.0	Rzš.sbt.rs.ž.s gstrjinst.Roux-Y-anst.bez LNE
5n124.0	Biliopankreat.diverzia s duodenál.switchom:lpt.	5n152.0	Rozš.subt.res.žalúdka s interpozic.ten.čr.bez LNE
5n124.2	Biliopankreat.diverzia s duodenál.switchom:lsk.	5n159	Rozš.subt.res.žalúdka bez syst.odstr.LU:ostatné
5n124.4	Biliopankreat.diverzia s duod.switch:konverzia lsk.-lpt.	5n15a.2	Rozš.sbt.rs.ž.s gstrjinst.anlg.B-II so systemat.LNE
5n125.0	Vytv.žal.s-príprava pre biliopankr.diver.s dd.sw(I.fáza):lpt.	5n15b.2	Rozš.sbt.res.žal.s gstrjinst.Roux-Y-anast.so systemat.LNE
5n125.2	Vytv.žal.s-prípr.pre biliopankr.diver.s duod.sw(I.fáza):lsk.	5n15c.2	Rozš.subt.res.žalúdka s interpozic.ten.č:so systemat.LNE
5n125.4	Vyt.žal.s-prípr.pre biliop.diver.s dd.sw(I.fáza):konver.lsk.-lpt.	5n15x	Rozš.subt.res.žalúdka so syst.odstr.LU:ostatné
5n126.0	Duod.sw.s tv.1 spol.kan.ten.čr. po vytv.1žal.s(II.fáza):lpt.	5n160.0	Rozš.GE(s res.sused.org.)s ezfgjinst.anlg.B-II bez tv.rzv.bez LNE
5n126.2	Duod.sw.s tv.1 spol.kan.ten.čr. po v.1ž.s(II.f):lsk.	5n160.2	Rozš.GE(s res.s.org.)s ezfgjinst.anlg.B-II bez tv.rzv.so syst.LNE
5n126.4	Duod.sw.s tv.1 spol.kan.ten.čr. po v.1ž.s(II.f):konv.lsk.-lpt.	5n161.0	Rozš.GE(s res.sused.org.)s ezfgjinst.anlg.B-II stv.rzv.bez LNE
5n129	Iná atypická parciálna resekcia žalúdka	5n161.2	Rozš.GE(s res.s.org.)s ezfgjinst.anlg.B-II s tv.rzv.so syst.LNE
5n12a	Revizia po.res.žal:násl.reviz.po Billroth-I res.	5n162.0	Rozš.GE(s res.sused.o.)s ezfgjinst.Roux-Y bez tv.rzv.bez LNE
5n12b	Rev.po.res.žal:premena Billroth-I-res.na Billroth-II rekonšt.	5n162.2	Rozš.GE(s res.s.org.)s ezfgjinst.Roux-Y bez tv.rzv.so syst.LNE
5n12c	Rev.po.res.žal:premen.Billroth-I-res.na Roux-Y anast.	5n163.0	Rozš.GE(s res.sused.o.)s ezfgjinst.Roux-Y s tv.rzv.bez LNE
5n12d	Revizia po.res.žal:násl.resek.po Billroth-II resek.	5n163.2	Rozš.GE(s res.s.org.)s ezfgjinst.Roux-Y s tv.rzv.so syst.LNE
5n12e	Rev.po.res.žal:premen.Billroth-II res.na Billroth-I rekonšt.	5n164.0	Rozš.GE(s res.sused.o.)s ezfgjinst.interp.t.č.bez tv.rzv.bez LNE
5n12f	Rev.po.res.žal:prem.Billroth-II res.na Roux-Y anas.	5n164.2	Rozš.GE(s res.s.org.)s ezfgjinst.interp.t.č.bez tv.rzv.so syst.LNE
5n12g	Rev.po.res.žal:premena s interpoziciou ten.č.	5n165.0	Rozš.GE(s res.sused.o.)s ezfgjinst.interp.t.č.s tv.rzv.bez LNE
5n12h	Rev.po.res.žal:revizia interponátu ten.č/Roux-Y anas.	5n165.2	Rozš.GE(s res.s.org.)s ezfgjinst.interp.t.č.s tv.rzv.so syst.LNE
5n12x	Ostatná revizia po resekcii žalúdka	5n166.2	Rozš.GE,ektómia zbytk.časti žalúdka so syst.LNE
5n130	Parc.2/3 resekcia žalúdka s gastroduodenostómou [B-I]	5n166x	Rozš.GE (s res.iného sus.org.)so systematickou LNE:ost.
5n131	Parc.2/3 resekcia žalúdka s gastrojejunostómou [B-II]	5n16x.0	Rozš.GE (s res.iného sus.org.) bez lymafadektómie:ost.
5n132	Parc.2/3 resekcia žalúdka s gastrojejunostómou cez Roux-Y	5n170.0	Gastroduodenostómia:laparotomicky
5n139	Parciálna 2/3 resekcia žalúdka:ostatné	5n170.2	Gastroduodenostómia:laparoskopicky
5n13a.0	Subt.res.ž(4/5):s gastrojejnost.analg.B-II bez LNE	5n170.4	Gastroduodenostómia:konv.laparosk.-laparot.
5n13a.1	Subt.res.ž(4/5):s gstrjinst.anlg.B-II so sys.čias.odstr.LU	5n171.0	Predná gastroenterostómia:laparotomicky
5n13a.2	Subt.res.žal(4/5)s gstrjeinst.anlg.B-II s lymfaden.	5n171.2	Predná gastroenterostómia:laparoskopicky
5n13b.0	Subt.res.žal(4/5):s gastrojeinst.Roux-Y-anst:bez LNE	5n171.4	Predná gastroenterostómia:konv.laparosk.-laparot.
5n13b.1	Subt.res.ž(4/5):s gstrjnost.Roux-Y-anast:so sys.č.ods.LU	5n172.0	Zadná gastroenterostómia:laparotomicky
5n13b.2	Subt.rs.žal(4/5):s gastrojeinst.Roux-Y-anst:s LNE	5n172.2	Zadná gastroenterostómia:laparoskopicky
5n13c.0	Subtot.res.žalúdka (4/5)s interpoziciou ten.čr.bez LNE	5n172.4	Zadná gastroenterostómia:konv.laparosk.-laparot.
5n13c.1	Subt.rs.žal(4/5)s interpoz.tenk.čr.so syst.čias.odstr.LU	5n173.0	Revizia gastroenterostómie bez res.žalúdka:laparot.
5n13c.2	Subtot.res.žalúdka (4/5)s interpoziciou tenk.čr.s LNE	5n173.2	Revizia gastroenterostómie bez res.žalúdka:laparosk.
5n13x.0	Iné subtot.res.žalúdka (4/5) bez lymfadenektómie	5n173.4	Revizia gastroenterostómie bez res.žalúdka:konv.lsk.-lpt.
5n13x.1	Iné subtot.res.žal(4/5) so syst.čias.odstr.LU	5n174.0	GEA b.res.ž:zoš.stpl/trnss.,gastrojeinst.Roux-Y:lpt.
5n13x.2	Iné subtot.res.žalúdka (4/5) s lymfadenektómiou	5n174.2	GEA b.res.žal:zoš.stpl/transs.gastrojeinst.,Roux-Y:lsk.
5n140.0	Tot.GE s ezfgjnost.analg.B-II bez tv.rezerv.bez LNE	5n174.4	GEA b.res.žal:zoš.stpl/trnss,gastrojinst.Roux-Y:konv.lsk.-lpt.
5n140.1	Tot.GE s ezfgjnost.analg.B-II bez tv.rzv.so syst.čias.ods.LU	5n175.0	GEA b.res.ž.:zoš.stapl./transs,s gastrojeinst.analg.B-II:lpt
5n140.2	Tot.GE s ezfgjnost.analg.B-II bez tvorby rvz.s LNE	5n175.2	GEA b.res.žal:zoš.stapl./transs,s gastrojeinst.anlg.B-II:lsk.
5n141.0	Tot.GE s ezfgjnost.analg.BII s tv.rzv.bez LNE	5n175.4	GEA b.rs.ž:zoš.stapl/transs.s gastrojeinst.anlg.B-II:zm.lsk-lpt.
5n141.1	Tot.GE s ezfgjnost.analg.BII s tv.rzv.so syst.č.odstr.LU	5n17x.0	Iná GEA bez res.žalúdka:laparot.
5n141.2	Tot.GE s ezfgjnost.analg.BII s tv.rzv.s LNE	5n17x.2	Iná GEA bez res.žalúdka:laparosk.
5n142.0	Tot.GE s ezfgjnost.Roux-Y anast bez tv.rezerv.bez LNE	5n17x.4	Iná GEA bez res.žalúdka:konv.lsk.-lpt.
5n142.1	Tot.GE s ezfgjnost.Roux-Y anast bez tv.rzv.so syst.č.odstr.LU	5n180.0	Sutúra žalúdka po poranení:otv.chirur.abdom.
5n142.2	Tot.GE s ezfgjnost.Roux-Y anast bez tv.rzv.s LNE	5n180.1	Sutúra žalúdka po poranení:otv.chirur.torakál.
5n143.0	Tot.GE s ezfgjnost.Roux-Y anast s tv.rzv.bez LNE	5n180.2	Sutúra žalúdka po poranení:laparoskopicky
5n143.1	Tot.GE s ezfgjnost.Roux-Y anast s tv.rzv.so syst.č.odstr.LU	5n180.4	Sutúra žalúdka po poranení:konverz.laparosk-laparot.
5n143.2	Tot.GE s ezfgjnost.Roux-Y anast s tv.rzv.s LNE	5n180.x	Sutúra žalúdka po poranení:ostatné
5n144.0	Tot.GE s interpoz.tenk.čr.bez tvorby rvz bez LNE	5n182.0	Gastropexia:otv.chir.abdomin.
5n144.1	Tot.GE s interpoziciou tenk.č.bez tv.rzv.so syst.č.odstr.LU	5n182.1	Gastropexia:otv.ch.torakálne
5n144.2	Tot.GE s interpoz.tenk.čreva bez tvorby rvz.s LNE	5n182.2	Gastropexia:laparoskopicky
5n145.0	Tot.GE s interpoz.tenk.čr.s tvorbou zv bez LNE	5n182.4	Gastropexia:konverzia lsk.-lpt.
5n145.1	Tot.GE s interpoziciou tenk.č.s tv.rzv.so syst.čias.ods.LU	5n182.x	Gastropexia:ostatné
5n145.2	Tot.GE s interpoz.tenk.čreva s tv.rzv.s LNE	5n183.0	Kardioplastika žal(napr.Belsey):otv.chir.abd.
5n146.0	Tot.GE, ektómia zvyškového žalúdka bez LNE	5n183.1	Kardioplastika žal(napr.Belsey):otv.ch.torakálne
5n146.1	Tot.GE, ektómia zvyšk.žalúdka so system.čas.odstr.LU	5n183.2	Kardioplastika žal(napr.Belsey):lsk.
5n146.2	Tot.GE,ektómia zvyškového žalúdka s LNE	5n183.4	Kardioplastika žal(napr.Belsey):konv.lsk.-lpt.
5n14a.0	Tot.GE so subtot.res.pažer.s interpoziciou ten.čr.bez LNE	5n183.x	Kardioplastika žal(napr.Belsey):ost.
5n14a.1	Tot.GE so sbt.rs.pažer.s interpoz.ten.čr.so syst.čas.odstr.LU	5n184.0	Fundoplikácia žalúdka:otv.chir.abdomin.
5n14a.2	Tot.GE so subtot.res.pažer.s interpoziciou ten.čr.s LNE	5n184.1	Fundoplikácia žalúdka:otv.ch.torakálne
5n14b.0	Tot.GE so subtot.res.pažeráka s interpoziciou hr.čr.bez LNE	5n184.2	Fundoplikácia žalúdka:laparoskopicky
5n14b.1	Tot.GE so sbt.rs.pažer.s interpoz.hr.čr.so syst.čas.odstr.LU	5n184.4	Fundoplikácia žalúdka:konv.lsk.-lpt.
5n14b.2	Tot.GE so subtot.resek.pažer. s interpoziciou hr.čr.s LNE		

5n184.50	Fundoplikácia žalúdka s hiátovou sutúrou, otv.chir.abdomin	5n19k.2	Vlož./vým.protézy bez samoexp.schop.v žalúdku:lsk.
5n184.51	Fundoplikácia žalúdka s hiátovou sutúrou, otv.chir.torakál.	5n19k.4	Vlož./vým.pr.bez samoexp.schop.v žalúdku:konv.lsk.-otv.ch.
5n184.52	Fundoplikácia žalúdka s hiátovou sutúrou, lsk	5n19m.0	Odstr.protézy bez samoexpand.sch.zo žal.:lpt.
5n184.5x	Fundoplikácia žalúdka s hiátovou sutúrou, ostatné	5n19m.2	Odstr.protézy bez samoexpand.sch.zo žal.:lsk.
5n184.x	Fundoplikácia žalúdka:ostatné	5n19m.4	Odstr.protézy bez samoexpand.sch.zo žal.:konv.lsk.-otv.ch.
5n185.0	Hemifundoplikácia žalúdka:otv.chir.abd.	5n19n.0	Impl.žalúd.pace-makeru [KS]:impl.sondy lpt.
5n185.1	Hemifundoplikácia žalúdka:otv.ch.torakálne	5n19n.1	Impl.žalúd.pace-makeru [KS]:impl.sondy lsk.
5n185.2	Hemifundoplikácia žalúdka:laparoskopicky	5n19n.2	Impl.žal.pace-makeru[KS]:impl.sondy zm.lsk-lpt
5n185.4	Hemifundoplikácia žalúdka:konverz.lsk.-lpt.	5n19p.0	Revízia/odstr.sondy žalúdoč.pace-makeru[KS]:lpt.
5n185.x	Hemifundoplikácia žalúdka:ostatné	5n19p.2	Revízia/odstr.sondy žalúdoč.pace-makeru [KS]:lsk.
5n186.0	Hemifundoplik.žalúdka s hiátovou sut:otv.chir.abd.	5n19p.4	Revízia/odstr.sondy žalúd.pace-makeru [KS]:konv.lsk.-lpt.
5n186.1	Hemifundoplik.žalúdka s hiát.sutúrou:otv.ch.torakál.	5n19s	Ostatné operácie na pylore
5n186.2	Hemifundoplik.žalúdka s hiát.sutúrou:lsk.	5n200	Incízia duodena
5n186.4	Hemifundoplik.žalúdka s hiátovou sut:zm.lsk.-lpt.	5n201	Incízia jejuna alebo ilea
5n186.x	Hemifundoplik.žalúdka s hiátovou sut:ost.	5n202	Incízia hrubého čreva
5n18a.0	Vertik.gastroplas.žal.podľa Masona:ot.chir.abd.	5n20a	Bajpasové anastomózy:ten.č.k ten.č
5n18a.1	Vertik.gastroplas.žal.podľa Masona:ot.ch.torakál.	5n20b	Bajpasové anastomózy:duodena k duodenu
5n18a.2	Vertikál.gastroplast.žal.podľa Masona:lsk.	5n20c	Bajpasové anastomózy:tenk.č. k hrubému čr.
5n18a.4	Vertik.gastroplast.žal.podľa Masona:zm.lsk.-lpt.	5n20d	Bajpasové anastomózy:hrubého čr. k hrubému čr.
5n18a.x	Vertik.gastropl.žal.podľa Masona:ost.	5n20e	Bajpasové viacpočetné anastomózy čriev
5n18b.0	Impl/vým.nenastaviteľnej bandáže žalúdka:otv.chir.abd.	5n20x	Bajpasové anastomózy čriev:ost.
5n18b.1	Impl/vým.nenastaviteľnej bandáže žalúdka:otv.ch.torakál.	5n210	Lokálna excízia na ten.čreve intraluminárnych membrán
5n18b.2	Impl/vým.nenastaviteľnej bandáže žalúdka:lsk.	5n211.0	Lokálna excízia na tenkom čreve:lpt.
5n18b.4	Impl/vým.nenastaviteľnej bandáže žalúdka:zm.lsk.-lpt.	5n211.2	Lokálna excízia na tenkom čreve:lsk.
5n18b.x	Impl/vým.nenastaviteľnej bandáže žalúdka:ost.	5n214.0	Otv.chir.deštr.chor.tk.na tenk.čr.elektrokoaguláciu
5n18c.0	Impl/vým.nastaviteľnej bandáže žalúdka:otv.chir.abd.	5n214.1	Otv.chir.deštr.chor.tk.na tenk.čr.laser.koaguláciu
5n18c.1	Impl/vým.nastaviteľnej bandáže žalúdka:otv.ch.torakál.	5n214.2	Otv.chir.deštr.chor.tk.na tenk.čr.termokoaguláciu
5n18c.2	Impl/vým.nastaviteľnej bandáže žalúdka:lsk.	5n214.4	Otv.chir.deštr.chor.tk.na tenk.čr.fotodynamic.liečbou
5n18c.4	Impl/vým.nastaviteľnej bandáže žalúdka:zm.lsk.-lpt.	5n214.x	Otvorená chirurg.deštrukcia chor.tk.na tenk.čr:ost.
5n18c.x	Impl/vým.nastaviteľnej bandáže žalúdka:ost.	5n215.0	Laparoskop.deštruk.chor.tk.na tenk.čr.elektrokoagul.
5n18d.0	Znovazafixovanie dislok.bandáže žalúdka:otv.chir.abd.	5n215.1	Laparoskop.deštruk.chor.tk.na tenk.čr.laser.koaguláciu
5n18d.1	Znovazafix. dislok.bandáže žalúdka:otv.ch.torakálne	5n215.2	Laparoskop.deštruk.chor.tk.na tenk.čr.termokoagul.
5n18d.2	Znovazafixovanie dislokovanej bandáže žalúdka:lsk.	5n215.4	Laparoskop.deštruk.chor.tk.na tenk.čr.fotodynam.liečba
5n18d.4	Znovazafixovanie dislok.bandáže žalúdka:zm.lsk.-lpt.	5n215.x	Laparoskop.deštrukcia chor.tk.na tenk.čr:ost.
5n18d.x	Znovazafixovanie dislokovanej bandáže žalúdka:ost.	5n219.0	Esk deštr. chor.tk.tenk.čr.jednod.(Push-tech):elektrokoag.
5n18e.0	Odstránenie jednej žalúdočnej bandáže:otv.chir.abd.	5n219.2	Esk deštr. chor.tk.tenk.čr.jednoduchá:termokoagul.
5n18e.1	Odstránenie jednej žalúdočnej bandáže:otv.ch.torakál.	5n21a.0	Esk deštr.chor.tk.tenk.čr.Push-and-pull-back:elektrokoag.
5n18e.2	Odstránenie jednej žalúdočnej bandáže: laparoskopicky	5n21a.2	Esk deštr.chor.tk.tenk.čr.Push-and-pull-back:termokoagul.
5n18e.4	Odstránenie jednej žalúdočnej bandáže:zm.lsk.-lpt.	5n21x.0	Iná lokál.exciz.a deštr.chor.tk.tenk.čr.elektrokoaguláciu
5n18e.x	Odstránenie jednej žalúdočnej bandáže:ost.	5n21x.2	Iná lokál.exciz.a deštr.chor.tk.tenk.čr.termokoaguláciu
5n18x.0	Ost.rekonštrukč. OP na žalúdku:otv.chir.abd.	5n220	Lok.excizia chor.tk.hr.čreva:otvor.chirurg.
5n18x.1	Ost. rekonštr.OP na žalúdku:otv.ch.torakálne	5n221	Lokálna excízia chorého tk.hr.čreva:lsk.
5n18x.2	Ost.rekonštrukč. OP na žalúdku:lsk.	5n223.0	Otv.chir.deštrukcia chor.tk.hrub.čr.elektrokoaguláciu
5n18x.4	Ost.rekonštrukč. OP na žalúdku:zm.lsk.-lpt.	5n223.1	Otv.chirurg.deštrukcia chor.tk.hr.čr.laser.koaguláciu
5n18x.x	Ost.rekonštrukč. OP na žalúdku:ost.	5n223.2	Otv.chir.deštrukcia chor.tk.hr.čr.termokoaguláciu
5n191.0	Sutúra varixov žalúdka:lpt.	5n223.4	Otv.chir.deštrukcia chor.tk.hr.čr.fotodynam.liečbou
5n191.2	Sutúra varixov žalúdka:lsk.	5n223.x	Otv.chirurg.deštrukcia chor.tk.hrubého čreva:ost.
5n191.4	Sutúra varixov žal:konver.lsk.-otv.ch.	5n224.0	Laparoskop.deštrukcia chor.tk.hr.čr.elektrokoaguláciu
5n191.x	Sutúra varixov žal:ost.	5n224.1	Laparoskop.deštrukcia chor.tk.hrub.čr.laser.koagul.
5n193.0	Odstránenie žalúdočného volvulu:lpt.	5n224.2	Laparoskop.deštruk.chor.tk.hrub.čr.termokoaguláciu
5n193.2	Odstránenie žalúdočného volvulu:lsk.	5n224.4	Laparoskop.deštrukcia chor.tk.hr.čr.fotodynam.liečbou
5n193.4	Odstránenie žalúdočného volvulu:zm.lsk.-otv.ch.	5n224.x	Laparoskop.deštrukcia chor.tk.hrubého čreva:ost.
5n193.x	Odstránenie žalúdočného volvulu:ostatné	5n230.0	Segmentárna resekcia duodena:lpt.
5n194.0	Uzavretie fistuly medzi hr.črevom a žalúdkom:lpt.	5n230.2	Segmentárna resekcia duodena:lsk.
5n194.2	Uzavretie fistuly medzi hr.čr.a žalúdkom:lsk.	5n230.4	Segmentárna resekcia duodena:konv.lsk.-lpt.
5n194.4	Uzavretie fistuly medzi hr.čr.a žalúdkom:zm.lsk.-otv.ch.	5n231.0	Segmentárna resekcia jejuna:lpt.
5n195.0	Sutúra alebo prešitie žalúdočného vredu:lpt.	5n231.2	Segmentárna resekcia jejuna:lsk.
5n195.2	Sutúra alebo prešitie žalúdočného vredu:lsk.	5n231.4	Segmentárna resekcia jejuna:konv.lsk.-lpt.
5n195.4	Sutúra/prešitie žalúdočného vredu:konv.lsk.-otv.ch.	5n232.0	Segmentárna resekcia ilea:lpt.
5n195.x	Sutúra alebo prešitie žalúdočného vredu:ost.	5n232.2	Segmentárna resekcia ilea:lsk.
5n198	Pyloromyotómia	5n232.4	Segmentárna resekcia ilea:konv.lsk.-lpt.
5n199	Pyloroplastika	5n233.0	Viacnásob.segmentárna resekcia tenk.čr:lpt.
5n19a	Resekcia pyloru s gastroduodenostómiou	5n233.2	Viacnásob.segmentárna resekcia tenk.čr:lsk.
5n19h.0	Vlož/vým.samoexpand.protézy v žal:lpt.	5n233.4	Viacnásob.segmentár.resekcia tenk.čr:konver.lsk.-lpt.
5n19h.2	Vlož/vým.samoexpand.protézy v žal:lsk.	5n234.0	Parciálna resekcia duodena:lpt.
5n19h.4	Vlož/vým.samoexpand.protézy v žal:konv.lsk.-lpt.	5n234.2	Parciálna resekcia duodena:lsk.
5n19j.0	Odstrán.1 samoexpand.protézy zo žal:lpt.	5n234.4	Parciálna resekcia duodena:konv.lsk.-lpt.
5n19j.2	Odstrán.1 samoexpand.protézy zo žal:lsk.	5n235.0	Parciálna resekcia jejuna:lpt.
5n19j.4	Odstr.1 samoexpand.protézy zo žal:konver.lsk.-otv.ch.	5n235.2	Parciálna resekcia jejuna:lsk.
5n19k.0	Vlož./vým.pr.bez samoexpand.schop.v žalúdku:otv.ch.	5n235.4	Parciálna resekcia jejuna:konv.lsk.-lpt.

5n236.0	Parciálna resekcia ilea:lpt.	5n248.4	Res.viac.sused.č.hr.čr[subst.res.hr.č.]:konv.lsk.-lpt.
5n236.2	Parciálna resekcia ilea:lsk.	5n248.x	Res.viac.sused.č.hr.čr[subst.res.hr.č.]:ost.
5n236.4	Parciálna resekcia ilea:konv.lsk.-lpt.	5n24x.01	Iná parc.res.hr.čreva:lparot.s anast.
5n238	Res.tenk.čr.,odstr.transplantátu použitého z tenk.čr.	5n24x.02	Iná parc.res.hr.čreva:lpt.s enterostóm.a slep.uz.
5n23x	Resekcia tenkého čreva:iná	5n24x.03	Iná parc.res.hr.čreva:lparot.s 2 enterost.
5n240.01	Parciál.segment.resekcia hr.čr:laparotomicky s anast.	5n24x.04	Iná parciál.resekcia hr.čreva:lparot.s anast.a an.praet.
5n240.02	Parc.segm.res.hr.čr:laparotom.s enterostóm.a slep.uzav	5n24x.21	Iná parc.res.hr.čreva:lsk s anast.
5n240.03	Parc.segm.res.hr.čr:laparotom.s 2 enterostóm.	5n24x.25	Iná parc.res.hr.čreva:lsk s enterost.
5n240.04	Parc.segm.res.hr.čr:laparotom.s anast.a an.praet.natur	5n24x.4	Iná parc.res.hr.čreva:konv.lsk.-lpt.
5n240.21	Parciál.segment.res.hr.čreva:laparoskop.s anast.	5n24x.x	Iná parciál.resekcia hrubého čreva:ost.
5n240.25	Parciál.segment.res.hr.čreva:lsk s enterostóm.	5n250.02	Tot.kolektómia:otv.chir.s ileorek.anast.a rz.(Pouch)
5n240.4	Parciál.segment.res.hr.čreva:konverzia lsk.-lpt.	5n250.03	Tot.kolektómia:otv.chir.s ileorek.anast.bez rz.(Pouch)
5n240.x	Parciál.segment.res.hr.čreva:ostatné	5n250.04	Tot.kolektómia:otv.chir.s ileoanál.anast.a rz.(Pouch)
5n241.01	Parc.mnohohočet.segm.res.hr.čr:laparotom.s anast.	5n250.05	Tot.kolektómia:otv.chir.s ileoanál.anast.bez rz.(Pouch)
5n241.02	Parc.mnohohočet.segm.res.hr.čr:lpt.s enterostóm.a slep.uz.	5n250.08	Tot.kolektómia:otv.ch.s ileostómiou
5n241.03	Parc.mnohohočet.segm.res.hr.čr:lpt.s 2 enterostóm.	5n250.26	Tot.kolektómia:lsk. s anast.a rezervoárom(Pouch)
5n241.04	Parc.mnohohočet.segm.res.hr.čr:lpt.s anast.a an.praet.	5n250.27	Tot.kolektómia:lsk. s anast.bez rezervoáru (Pouch)
5n241.21	Parc.mnohohočet.segm.res.hr.čr:laparosk.s anast.	5n250.28	Tot.kolektómia:laparoskopicky s ileostómiou
5n241.25	Parc.mnohohočet.segm.res.hr.čr:laparosk.s enterost.	5n250.4	Tot.kolektómia:konverzia lsk.-lpt.
5n241.4	Parc.mnohohočet.segm.res.hr.čr:konv.lsk.-lpt.	5n250.x	Tot.kolektómia:ostatné
5n241.x	Parc.mnohohočetná segmentárna resekcia hr.č:ostatné	5n251.02	Tot.proktokolektómia:otv.chir.s ileorek.anst.a rz.(Pouch)
5n242.01	Parc.ileocek.res.hr.čr:laparotom.s anast.	5n251.03	Tot.proktokolekt.:otv.chir.s ileorek.anst.bez rz.(Pouch)
5n242.02	Parc.ileocek.res.hr.čr:lpt.s enterostóm.a slep.uz.	5n251.04	Tot.proktokolektómia:otv.chir.s ileoanál.anst.a rz.(Pouch)
5n242.03	Parc.ileocek.res.hr.čr:lpt.s 2 enterostóm.	5n251.05	Tot.kolektómia:otv.chir.s ileoanál.anst.bez rz.(Pouch)
5n242.04	Parc.ileocek.res.hr.čr:lpt.s anast.a an.praet.	5n251.08	Tot.proktokolektómia:otv.ch.s ileostómiou
5n242.21	Parc.ileocekál.res.hr.čreva:laparosk.s anast.	5n251.26	Tot.proktokolektómia:lsk.s anast.a rezervoárom(Pouch)
5n242.25	Parc.ileocekál.res.hr.čreva:laparosk.s enterost.	5n251.27	Tot.proktokolekt.:lsk.s anast.bez rezervoáru (Pouch)
5n242.4	Parc.ileocekál.res.hr.čreva:konv.lsk.-lpt.	5n251.28	Tot.proktokolektómia:laparosk.s ileostómiou
5n242.x	Parc.ileocekál.resekcia.hr.čreva:ostatné	5n251.4	Tot.proktokolektómia:konverzia lsk.-lpt.
5n243.0	Parciálna resekcia caeca:lpt.	5n251.x	Tot.proktokolektómia:ost.
5n243.2	Parciálna resekcia caeca:lsk.	5n252.02	T.kolekt.s proktomusekt:o.ch.s ilrekt.anast.a rezerv.(Pouch)
5n243.4	Parciálna resekcia caeca:konv.lsk.-lpt.	5n252.03	T.kolekt.s proktomusekt:o.ch.s ilrek.anast.b.rez(Pouch)
5n244.01	Pravostr.hemikolektómia:laparotom.s anast.	5n252.04	T.kolekt.s proktomusekt:o.ch.s ilan.anast.a rez.(Pouch)
5n244.02	Pravostr.hemikolektómia:lpt.s enterostóm.a slep.uz.	5n252.05	T.kolekt.s proktomusekt:o.ch.s ilanal.anst.b.rez.(Pouch)
5n244.03	Pravostr.hemikolektómia:lpt.s 2 enterostóm.	5n252.08	Tot.kolektómia s proktomukosektómiou:otv.ch.s ileostómiou
5n244.04	Pravostr.hemikolektómia:lpt.s anast.a an.praet.	5n252.26	Tot.kolekt.s proktomukosekt:lsk s anast.a rezerv.(Pouch)
5n244.21	Pravostr.hemikolektómia:lsk s anast.	5n252.27	Tot.kolekt.s proktomukosekt:lsk s anast.bez rzv.(Pouch)
5n244.25	Pravostr.hemikolektómia:lsk s enterostómiou	5n252.28	Tot.kolektómia s proktomukosekt:lsk s ileostómiou
5n244.4	Pravostr.hemikolektómia:konv.lsk.-lpt.	5n252.4	Tot.kolektómia s proktomukosektómiou:konver.lsk.-lpt.
5n244.x	Pravostr.hemikolektómia:ost.	5n252.x	Tot.kolektómia s proktomukosektómiou:ost.
5n245.01	Parciál.res.colon transversum:laparotom.s anast.	5n25x.02	Iná tot.kolekt.a proktokolekt:otv.ch.s ileorek.anast.a rezerv.
5n245.02	Parciál.res.colon transversum:lpt.s enterostóm.a slep.uz.	5n25x.03	Iná tot.kolekt.a proktokolekt:otv.ch.s ileor.anast.bez rezerv.
5n245.03	Parciál.res.colon transversum:lpt.s 2 enterostóm.	5n25x.04	Iná tot.kolekt.a proktokolekt:otv.ch.s ileoan.anast.a s rezerv
5n245.04	Parciál.res.colon transversum:lpt.s anast.a an.praet.	5n25x.05	Iná tot.kolekt.a proktokolekt:otv.ch.s ileoan.anast.bez rezerv
5n245.21	Parciál.res.colon transversum:lsk s anast.	5n25x.08	Iná tot.kolektómia a proktokolektómia:otv.ch.s ileostómiou
5n245.25	Parciál.res.colon transversum:lsk s enterostómiou	5n25x.26	Iná tot.kolekt.a proktokolekt:lsk s anast.a rezerv.
5n245.4	Parciál.res.colon transversum:konv.lsk.-lpt.	5n25x.27	Iná tot.kolekt.a proktokolekt:lsk.s anast.bez rezerv.
5n245.x	Parciál.resekcia colon transversum:ost.	5n25x.28	Iná tot.kolekt.a proktokolekt:lsk.s ileost
5n246.01	Ľavostr.hemikolektómia:laparotom.s anast.	5n25x.4	Iná tot.kolektómia a proktokolektómia:konver.lsk.-lpt.
5n246.02	Ľavostr.hemikolektómia:lpt.s enterostóm.a slep.uz.	5n25x.x	Iná tot.kolektómia a proktokolektómia:ost.
5n246.03	Ľavostr.hemikolektómia:lpt.s 2 enterostóm.	5n260.01	Rozš.dx hemikolekt.s odstr.sused.org:otv.ch.s anast.
5n246.04	Ľavostr.hemikolektómia:lpt.s anast.a an.praet.	5n260.02	Rozš.dx hmkllt.s ods.sused.org:otv.ch.s eneterost.a sl.u.
5n246.21	Ľavostr.hemikolektómia:lsk s anast.	5n260.03	Rozš.dx hmkllt.s ods.sused.org:otv.ch.s 2 eneterost.
5n246.25	Ľavostr.hemikolektómia:lsk s enterostómiou	5n260.04	Rozš.dx hmkllt.s ods.sused.org:otv.ch.s anst.An.praet
5n246.4	Ľavostr.hemikolektómia:konv.lsk.-lpt.	5n260.20	Rozš.dx hemikolekt.s odstr.sused.org:lsk.bez anast.
5n246.x	Ľavostr.hemikolektómia:ost.	5n260.21	Rozš.dx hemikolektómia s ods.sused.org:lsk s anast.
5n247.01	Parc.res.colon sigmoideum:laparotom.s anast.	5n260.4	Rozš.dx hmkllt.s odstr.sused.org:konver.lsk.-lpt.
5n247.02	Parc.res.colon sigmoideum:lpt.s enterostóm.a slep.uz.	5n260.x	Rozš.dx hemikolektómia s odstr.sused.org:anov:ost.
5n247.03	Parc.res.colon sigmoideum:lpt.s 2 enterostóm.	5n261.01	Rozš.sin.hemikolektómia s odstr.sused.org:o.ch.s anast.
5n247.04	Parc.res.colon sigmoideum:lpt.s anast.a an.praet.	5n261.02	Rozš.sin.hmkllt.s odstr.sused.org:o.ch.s eneterost.sl.u.
5n247.21	Parc.res.colon sigmoideum:lsk s anast.	5n261.03	Rozš.sin.hmkllt.s odstr.sused.org:o.ch.s 2 eneterost
5n247.25	Parc.res.colon sigmoideum:lsk s enterostómiou	5n261.04	Rozš.sin.hemikolekt.s odstr.sused.org:o.ch.s anas.An.praet.
5n247.4	Parc.res.colon sigmoideum:konv.lsk.-lpt.	5n261.20	Rozš.sin.hemikolektómia s odstr.sused.org:lsk.bez anst.
5n247.x	Parc.res.colon sigmoideum:ost.	5n261.21	Rozš.sin.hmkllt.s odstr.sused.org:lsk.s anst.
5n248.01	Res.viac.sused.č.hr.čr[subst.res.hr.č.]:lpt.s anast.	5n261.4	Rozš.sin.hmkllt.s odstr.sused.org:zm.lsk.-lpt.
5n248.02	Res.viac.sused.č.hr.čr[subst.res.hr.č.]:lpt.s enterost.sl.u.	5n261.x	Rozš.sin.hemikolektómia s odstr.sused.org:ost.
5n248.03	Res.viac.sused.č.hr.čr[subst.res.hr.č.]:lpt.s 2 enterost.	5n262.01	Rozš.subt.resekcia hr.čreva s odstr.sused.org:.o.ch.s anst.
5n248.04	Res.viac.sused.č.hr.čr[subst.res.hr.č.]:lpt.s anast.a an.praet.	5n262.02	Rozš.subt.res.hr.čr.s odstr.sused.org:o.ch.s enterost.sl.u.
5n248.21	Res.viac.sused.č.hr.čr[subst.res.hr.č.]:lsk s anast.	5n262.03	Rozš.subtot.res.hr.čreva s odstr.sused.org:o.ch.s 2 enterost
5n248.25	Res.viac.sused.č.hr.čr[subst.res.hr.č.]:lsk s enterost.	5n262.04	Rozš.subt.res.hr.čr.s odstr.sused.org:o.ch.s anas.An.praet.

5n262.20	Rozš.subt.res.s hr.čreva s odstr.sused.org.:lsk.bez anastom.	5n315.2	Vytv.termin.ileostómie ako samost.v:lsk.
5n262.21	Rozš.subt.resekcia hr.čr.s odstr.sused.org.:lsk.s anast.	5n315.4	Vytv.terminál.ileostómie ako sam.v:konv.lsk.-lpt.
5n262.4	Rozš.subtot.res.hr.čreva s odstr.sused.org.:konver.lsk.-lpt.	5n31x.0	Vytvorenie terminálnej enterostómie ako samost.v:ost.lpt.
5n262.x	Rozš.subtot.resekcia hr.čreva s odstr.sused.org.:ost.	5n31x.2	Vytvorenie terminálnej enterostómie ako samost.v:ost.lsk.
5n263.01	Rozšír.kolektómia s odstr.sused.org:otv.ch.s anast.	5n31x.4	Vytv.terminál.enterostómie-sam.v:ost.konver.lsk.-lpt.
5n263.02	Rozšír.kolektómia s odstr.sused.org:o.ch.s enterost.sl.uzav.	5n320.0	Vytv.duodenostómie(1výživ.fistuly):lpt.
5n263.03	Rozšír.kolektómia s odstr.sused.org:o.ch.s 2 enterost.	5n320.2	Vytv.duodenostómie(1výživ.fistuly):lsk.
5n263.04	Rozšír.kolektómia s odstr.sused.org:o.ch.s anast.An.praet.	5n320.4	Vytv.duodenostómie(1výživ.fistuly):konv.lsk.-lpt.
5n263.20	Rozšír.kolektómia s odstr.sused.org:lsk.bez anastom.	5n321.0	Vytv.jejunostómie(1výživ.fistuly):lpt.
5n263.21	Rozšír.kolektómia s odstr.sused.org:lsk.s anast.	5n321.2	Vytv.jejunostómie(1výživ.fistuly):lsk.
5n263.4	Rozšír.kolektómia s odstr.sused.org:konver.lsk.-lpt.	5n321.4	Vytv.jejunostómie(1výživ.fistuly):konv.lsk.-lpt.
5n263.x	Rozšír.kolektómia s odstr.sused.org:ost.	5n322.1	Vytv.jejunostómie ako protekt.výk.v súv.s i.výkonom
5n264.01	Rozš.proktokolektomia s odstr.sus.org:o.ch.s anst.	5n322.2	Vytv.ileostómie ako protekt.výk.v súv.s iným výk.
5n264.02	Rozš.proktokolektomia s odstr.sus.org:o.ch.s enterost.sl.u	5n322.3	Vytv.cekostómie ako protekt.výk.v súv.s i.výkonom
5n264.03	Rozš.proktokolektomia s odstr.sus.org:o.ch.s 2 enterostóm.	5n322.4	Vytv.ascendentostómie ako protekt.výk.v súv.s i.výk.
5n264.04	Rozš.proktokolektomia s odstr.sus.org:o.ch.s anst.An.praet.	5n322.5	Vytv.transverzostómie ako protekt.výk.v súv.s i.výk.
5n264.20	Rozš.proktokolektómia s odstr.sused.org:lsk.bez anst.	5n322.6	Vytv.descendentostómie ako protekt.výk.v súv.s i.výk.
5n264.21	Rozš.proktokolektómia s odstr.sused.org:lsk.s anast.	5n322.7	Vytv.sigmoideostómie ako protekt.výk.v súv.s i.výk.
5n264.4	Rozš.proktokolektómia s odstr.sused.org:konver.lsk.-lpt.	5n322.x	Vytv.enterost.ako protekt.výk.v súv.s iným výk:ostatné
5n264.x	Rozš.proktokolektómia s odstr.sused.org:ost.	5n330.0	Plastická elongácia duodena na enterostómii
5n265.01	Rozš.res.colon sigmoid.s odstr.sused.org:o.ch.s anst.	5n330.1	Plastická elongácia jejunu na enterostómii
5n265.02	Rozš.res.c.sigmoid.s odstr.sused.org:o.ch.s enterost.sl.uz.	5n330.2	Plastická elongácia ilea na enterostómii
5n265.03	Rozš.res.colon sigmoid.s odstr.sused.org:o.ch.s2 enterost.	5n330.3	Plastická elongácia hrubého čreva na enterostómii
5n265.04	Rozš.res.c.sigmoid.s odstr.sused.org:o.ch.s anst.An.praet.	5n330.x	Plastická elongácia na enterostómii, ostatné
5n265.20	Rozš.res.col.sigmoideum s odstr.sus.org:lsk.bez anst.	5n331.0	Plastické zúženie na enterostómii duodena
5n265.21	Rozš.res.col.sigmoideum s odstr.sus.org:lsk.s anast.	5n331.1	Plastické zúženie na enterostómii jejunu
5n265.4	Rozš.res.col.sigmoid.s odstr.sus.org:konver.lsk.-lpt.	5n331.2	Plastické zúženie na enterostómii ilea
5n265.x	Rozš.res.col.sigmoid.s odstr.sus.org:ost.	5n331.3	Plastické zúženie na enterostómii hrubého čreva
5n26x.x	Iná rozšír.resekcia hr.čreva s odstr.sused.org:ost.	5n331.x	Plastické zúženie na enterostómii, ostatné
5n290	Odstránenie črevného segm.duodena ako samost.výk.	5n332.0	Reimplantácia na enterostómii duodenum - duodenum
5n291	Odstr.črevného segm.jejuna/ilea ako samost.výk.	5n332.1	Reimplantácia na enterostómii jejunum - jejunum
5n292	Odstránenie črevného segm.hrubého čreva ako samost.výk.	5n332.2	Reimplantácia na enterostómii ileum - ileum
5n29x	Odstránenie črevného segm.ako samost.výk:ostat.	5n332.3	Reimplantácia na enterostómii hrubé črevo - hrubé črevo
5n300.0	Vytv.dvojzložk.jejunostómie ako samost.v:lpt.	5n332.x	Reimplantácia na enterostómii ostatné - ostatné
5n300.2	Vytv.dvojzložk.jejunostómie ako samost.v:lsk.	5n333.0	Odstránenie predsunutej časti enterostómie duodena
5n300.4	Vytv.dvojzložk.jejunostómie ako samost.v:konver.lsk-lpt	5n333.1	Odstránenie predsunutej časti enterostómie jejunu
5n301.0	Vyt.dvojzložk.ileostómie ako sam.v:lpt.	5n333.2	Odstránenie predsunutej časti enterostómie ilea
5n301.2	Vyt.dvojzl.ileostómie ako sam.výk:lsk.	5n333.3	Odstr.predsuns.časti enterostómie hrubého čreva
5n301.4	Vyt.dvojzl.ileostómie ako sam.v: konver.lsk-lpt	5n333.x	Odstránenie predsunutej časti enterostómie, ostatné
5n302.0	Vyt.dvojzl.ascendostómie ako sam.výk:lpt.	5n334.1	Premena kontinent.stómie jejunu (napr.Kock-Pouch)
5n302.2	Vyt.dvojzložk.ascendostómie ako sam.v:lsk.	5n334.2	Premena kontinent.stómie ilea (napr.Kock-Pouch)
5n302.4	Vyt.dvojzl.ascendostómie ako sam.v:konver.lsk-lpt.	5n334.3	Premena kontinent.stómie hrubého čr.(napr.Kock-Pouch)
5n303.0	Vyt.dvojzl.transverzostómie ako sam.výk:lpt.	5n334.x	Premena kontinentnej stómie:ost.
5n303.2	Vyt.dvojzložk.transverzostómie ako sam.v:lsk.	5n335.0	Korektúra parastomiál.hernie duodena
5n303.4	Vyt.dvojzl.transverzostómie ako sam.v:konver.lsk-lpt.	5n335.1	Korektúra parastomiál.hernie jejunu
5n304.0	Vyt.dvojzl.descendostómie ako sam.výk:lpt.	5n335.2	Korektúra parastomiál.hernie ilea
5n304.2	Vyt.dvojzložk.descendostómie ako sam.v:lsk.	5n335.3	Korektúra parastomiál.hernie hrub.čreva
5n304.4	Vyt.dvojzl.descendostómie ako sam.v:konver.lsk-lpt	5n335.x	Korekt.parastomiálnej hernie:ost.
5n305.0	Vyt.dvojzl.sigmoideostómie ako sam.v:lpt.	5n339.0	Iná revízia a ďalšie výkony na enterostómii duodena
5n305.2	Vyt.dvojzl.sigmoideostómie ako sam.výk:lsk.	5n339.1	Iná revízia a ďalšie výkony na enterostómii jejunu
5n305.4	Vyt.dvojzl.sigmoideostómie ako sam.v:konver.lsk-lpt	5n339.2	Iná revízia a ďalšie výkony na enterostómii ilea
5n30x.0	Vytv.dvojzložk.enterost.ako samost.v:ost:lpt.	5n339.3	Iná revízia a ďalšie výkony na enterostómii hrub.čreva
5n30x.2	Vytv.dvojzl.enterost.ako samost.výk:ost:lsk.	5n339.x	Iná revízia a ďalšie zákroky na jednej enterostómii:ost.
5n30x.4	Vytv.dvojzl.enterost.ako samost.v:ost:konver.lsk-lpt.	5n33a.0	Obn.kontin.čr.pri dvojlz.jejunostómii
5n310.0	Vytv.terminál.caecumstómie ako samost.výk:lpt.	5n33a.1	Obn.kontin.čr.pri dvojlz.ileostómii
5n310.2	Vytv.terminál.caecumstómie ako samost.výk:lsk.	5n33a.2	Obnov.kontinuity.čr.pri dvojlz.kolostómii
5n310.4	Vytv.terminál.caecumstómie ako samost.v:konver.lsk.-lpt.	5n33a.x	Obnovenie kont.čreva pri dvojlzžkovej enterostómii:ost.
5n311.0	Vytv.terminál.ascendostómie ako samost.v:lpt.	5n33b.0	Obnov.kontin.čr.pri terminál.jejunostómii
5n311.2	Vytv.terminál.ascendostómie ako samost.v:lsk.	5n33b.1	Obn.kontinuity.čr.pri terminál.ileostómii
5n311.4	Vytv.terminál.ascendostómie ako sam.v:konv.lsk.-lpt	5n33b.2	Obn.kontin.čreva pri terminál.kolostómii
5n312.0	Vytv.terminál.transverzostómie ako samost.v:lpt.	5n33b.x	Obnov.kont.čreva pri terminálnych enterostómiiach:ost.
5n312.2	Vytv.terminál.transverzostómie ako samost.v:lsk.	5n340.0	Sutúra duodena po poranení
5n312.4	Vytv.termin.transverzostómie ako sam.v:konv.lsk.-lpt	5n340.1	Sutúra jejunu po poranení
5n313.0	Vytv.termin.descendostómie ako samost.v:lpt.	5n340.2	Sutúra ilea po poranení
5n313.2	Vytv.termin.descendostómie ako samost.v:lsk.	5n340.3	Sutúra hrubého čreva po poranení
5n313.4	Vytv.terminál.descendostómie ako sam.v:konv.lsk.-lpt	5n340.x	Sutúra čreva po poranení, ostatné
5n314.0	Vytv.termin.sigmoideostómie ako samost.v:lpt.	5n341.0	Uzavretie črevnej fistuly duodena:otv.chirurg.
5n314.2	Vytv.termin.sigmoideostómie ako samost.v:lsk.	5n341.1	Uzavretie črevnej fistuly jejunu:otv.chirurgicky
5n314.4	Vytv.termin.sigmoideostómie ako sam.v:konv.lsk.-lpt	5n341.2	Uzavretie črevnej fistuly ilea:otvor.chirurg.
5n315.0	Vytv.termin.ileostómie ako samost.v:lpt.	5n341.3	Uzavretie črevnej fistuly hr.čreva:otv.chirurgicky

5n341.x	Uzavretie črevnej fistuly:ostatné:otv.chirurgicky	5n398.0	Opich ulkusu na čreve:laparotomicky
5n343.0	Predĺžovacia plastika duodena	5n398.2	Opich ulkusu na čreve:laparoskopicky
5n343.1	Predĺžovacia plastika jejunu	5n398.4	Opich ulkusu na čreve:konv.lsk.-lpt.
5n343.2	Predĺžovacia plastika ilea	5n398.x	Opich ulkusu na čreve:ostatné
5n343.3	Predĺžovacia plastika hr.čreva	5n39h.0	Dilatácia tenkého čreva:laparotomicky
5n343.x	Predĺžovacia plastika čreva,ostatné	5n39h.2	Dilatácia tenkého čreva:laparoskopicky
5n344.0	Zužovacia plastika duodena	5n39h.4	Dilatácia tenkého čreva:konv.lsk.-lpt.
5n344.1	Zužovacia plastika jejunu	5n39j.0	Dilatácia hrubého čreva:laparotomicky
5n344.2	Zužovacia plastika ilea	5n39j.2	Dilatácia hrubého čreva:laparoskopicky
5n344.3	Zužovacia plastika hrubého čreva	5n39j.4	Dilatácia hrubého čreva:konv.lsk.-lpt.
5n344.x	Zužovacia plastika čreva, ostatné	5n39k	Incizia a drenáž perityfilitického abscesu appendixu
5n345.0	Revízia anastomózy duodena	5n39l	Sekundárna apendektómia
5n345.1	Revízia anastomózy jejunu	5n39x.0	Iné operačné výkony na čreve:laparotomicky
5n345.2	Revízia anastomózy ilea	5n39x.2	Iné operačné výkony na čreve:lsk.
5n345.3	Revízia anastomózy hrubého čreva	5n39x.4	Iné operačné výkony na čreve:konv.lsk.-lpt.
5n345.x	Revízia anastomózy čreva, iné	5n420.01	Pred.manžet.[segm]res.konečn.s uch.sfin:o.ch.s anast.
5n346.0	Transplantácia duodena	5n420.02	Pred.manžet.[segm]res.koneč.s uch.sfin:o.ch.s enterst.a sl.uz
5n346.1	Transplantácia jejunu	5n420.21	Pred.manžet.[segm]res.koneč.s uch.sfin:lsk.s anst.
5n346.2	Transplantácia ilea	5n420.22	Pred.manžet.res.[seg]konečn.s uch.sfin:lsk.s eneterst.,sl.uz
5n346.x	Transplantácia tenkého čreva, iné	5n420.x	Pred.manžet.[segm]res.konečn.s uch.sfin:lsk.ost.
5n34a.0	Longitudinálne predĺženie čreva podľa Bianchiho	5n421.01	Zad.manžet.[segm]res.konečn.s uch.sfinkt:otv.ch.s anast.
5n350.1	Dezinvagínácia jejunu	5n421.02	Zad.manž.[seg]res.koneč.s uch.sfin:k.o.ch.s enterst.a sl.uz
5n350.2	Dezinvagínácia ilea	5n421.x	Zad.manžet.[seg]rs.koneč.s uchov.sfinkt:lsk.ost.
5n350.3	Dezinvagínácia hrubého čreva	5n422.01	Tubul.rs.koneč.s uch.sfin.pri ponech.parapr:ot.ch.s anst.
5n350.x	Dezinvagínácia čreva, ostatné	5n422.02	Tubul.rs.koneč.s uch.sfin.ponech.parapr:ot.ch.s entrst.a sl.u
5n351.1	Detorzia [derotácia] pri volvule jejunu	5n422.21	Tubul.res.konečn.s uch.sfin.pri ponech.parapr:lsk.s anst.
5n351.2	Detorzia [derotácia] pri volvule ilea	5n422.22	Tubul.res.konečn.s uch.sfin.pri ponech.parapr:lsk.s entrst.
5n351.3	Detorzia [derotácia] pri volvule hrubého čreva	5n422.7	Tubul.res.konečn.s uch.sfin.pri ponech.parapr:peranál.
5n351.x	Detorzia [derotácia] pri volvule, ostatné	5n422.x	Tubul.res.koneč.s uch.sfin.pri ponech.parapr:ost.
5n35x.x	Intraabdominálne manipulácie na čreve:ostatné	5n423.01	Pred.res.konečnika pri uchovaní sfinkteru:otv.ch.s anst.
5n360	Appendektómia:lapatotomicky	5n423.02	Predná res.konečn.pri uchov.sfinkt:otv.ch.s entrst.a sl.uz.
5n361.0	APE:lsk.pomocou slučky/ligatúry	5n423.21	Pred.res.konečn.pri uchovaní sfinkteru:lsk.s anast.
5n361.1	APE:lsk.pomocou clampu(stapler)	5n423.22	Pred.res.konečn.pri uch.sfinkt:lsk.s entrst.a sl.uz.
5n361.x	Apendektómia:laparoskopicky,ostat	5n423.x	Predná resekcia konečnika pri uchovaní sfikteru:ost.
5n362	Apendektómia:konverzia lsk.-lpt.	5n424.01	Vysoká pred.res.konečnika s uch.sfin:otv.ch.s anast.
5n36a	Simultánna APE počas laparotómie z iných dôv.	5n424.02	Vys.pred.res.koneč.s uch.sfin:otv.ch.s enterost.a sl.uzáv.
5n36b.0	Simult.APE počas lsk.z iných dôv:pom sluč/ligatúry	5n424.21	Vysoká predná res.konečn.pri uchov.sfin:lsk.s anast.
5n36b.1	Simult.APE počas lsk.z i.dôvodov:pom.clamu(stapler)	5n424.22	Vys.pred.resek.konečn.pri uch.sfins:lsk.s enterost.a sl.uz.
5n36b.x	Simultánna APE počas laparoskopie z iných dôvodov:ost.	5n424.x	Vysoká predná resekcia konečnika pri uchovaní sfikteru:ost.
5n36x	Appendektómia:iná	5n425.01	Hlboká pred.res.konečn.s uch.sfin:otv.ch.s anast.
5n390.0	Dekompresia čreva:laparotomicky	5n425.02	Hlb.pred.res.konečn.s uch.sfin:otv.ch.s enterost.a sl.uz.
5n390.2	Dekompresia čreva:laparoskopicky	5n425.21	Hlboká pred.res.konečn.s uch.sfin:lsk.s anst.
5n390.4	Dekompresia čreva:konv.lsk.-lpt.	5n425.22	Hlb.pred.res.konečn.s uch.sfin:lsk.s enterost.a sl.uz.
5n391.0	Vloženie/výmena samoex.protézy na čreve:laparotomicky	5n425.x	Hlboká predná resekcia konečnika pri uchovaní sfikteru:ost.
5n391.2	Vloženie/výmena samoex.protézy na čreve:laparoskopicky	5n426.01	Hlb.pred.rs.konečn.s uchov.sfin.s peran.anst:otv.ch.s anst.
5n391.4	Vlož/vým.samoex.protézy na čreve:konver.lsk na lpt.	5n426.21	Hlb.pred.res.konečn.s uchov.sfin.s peran.anst:lsk.s anst.
5n392.0	Adheziolýza na čreve:laparotomicky	5n426.22	Hlb.re.koneč.pri uch.sf.s peranál.anast.,lsk,esk [TaTME]
5n392.2	Adheziolýza na čreve:laparoskopicky	5n426.x	Hlboká pred.res.konečn.s uch.sfin.s peranál.anstom:ost.
5n392.4	Adheziolýza na čreve:konv.lsk.-lpt.	5n427.01	Rozš.pred.rs.koneč.s uch.sfin.s odstr.sused.org:otv.ch.s anast
5n392.x	Adheziolýza na čreve:ostatné	5n427.02	Rozš.pr.rs.koneč.s uch.sfin.s ods.sused.o:ot.ch.s enterst,sl.uz
5n393.0	Pliikácia tenkého čreva[jejunoplik.Philipps-Child]:lpt.	5n427.21	Rozš.pred.res.konečn.s uch.sfin.s odstr.sused.org:lsk.s anast.
5n393.2	Pliikác.ten.č [jejunoplik.Noble] (OP Philipps-Child):lsk.	5n427.22	Rozš.pred.rs.koneč.s uch.sfin.s ods.ss.o:lsk.s enterost.,sl.uz
5n393.4	Pliikác.ten.č [jejunoplik.Noble] (OP Philipps-Child):zm.lsk.-lpt.	5n427.x	Rozšír.pred.res.konečnika s uchov.sfin.s odstr.od sused.o:ost.
5n393.x	Pliikác.ten.č [Noble] (OP Philipps-Child):ost.	5n429.01	Iná res.konečn.pri uchovaní sfikteru:otv.ch.s anst.
5n394.0	Myotómia (ténia hrubého čreva):lpt.	5n429.02	Iná res.koneč.pri uchov.sfikteru:otv.ch.s enterost.,sl.uzáv.
5n394.2	Myotómia (ténia hrubého čreva):lsk.	5n429.21	Iná res.konečn.pri uchovaní sfikteru:lsk.s anast.
5n394.4	Myotómia (ténia hrubého čreva):zm.lsk.-lpt.	5n429.22	Iná res.konečn.pri uchovaní sfikteru:lsk.s enterost.,sl.uzáv.
5n394.x	Myotómia (ténia hrubého čreva):ostatné	5n429.x	Iná res.konečn.pri uchovaní sfikteru:ost.
5n395.0	Fix.tenk.čr.na P-str.br.steny a hr.č.na L-str.br.steny:lpt.	5n42a.0	Abdominoperineál.res.konečn.bez zachovania sfinkteru:lpt.
5n395.2	Fix.tenk.čr.na P-str.br.st.a hr.č.na L-str.br.st:lsk.	5n42a.2	Abdominoperin.rs.koneč.b.zachov.sfinkteru:komb.otv.ch.lsk.
5n395.4	Fix.tenk.čr.na P-str.br.st.a hr.č.na L-str.br.st:konv.lsk.-lpt.	5n42a.x	Abdominoperineál.rs.koneč.bez zachovania sfinkteru:ost
5n395.x	Fixácia tenk.čr.na P-str.bruš.steny a hr.čr.na L-str.bruš.st:ost.	5n42b	Abdominoper.res.konečn.bez zachov.sfinkteru s odstr.sus.org
5n396.0	Oddelenie Laddových väzov na čreve:laparotomicky	5n42c.1	Abdominosakr.res.koneč.bez zachov.sfinkt:lpt.abdmnsakr
5n396.2	Oddelenie Laddových väzov na čreve:laparoskopicky	5n42c.2	Abdmosakr.res.koneč.bez zach.sfinkt:komb.lpt-lsk,abdmnsakr
5n396.4	Oddelenie Laddových väzov na čreve:konv.lsk.-lpt.	5n42c.x	Abdominosakr.res.koneč.bez zachov.sfinkt:ost.
5n396.x	Oddelenie Laddových väzov na čreve:ostatné	5n42d	Abdominosakr.res.koneč.bez zachov.sfinkt.s odstr.sused.org
5n397.0	Sutúra ulkusu na čreve:laparotomicky	5n42e	Sakroperineálna res.konečn.bez zachovania sfinkteru
5n397.2	Sutúra ulkusu na čreve:laparoskopicky	5n42f	Perineálna res.konečn.bez zachovania sfinkteru
5n397.4	Sutúra ulkusu na čreve:konv.lsk.-lpt.	5n42x	Resekcia konečnika bez zachovania sfinkteru:ostatné
5n397.x	Sutúra ulkusu na čreve:ostatné	5n430	Sutúra konečnika po poranení

5n431	Plastická rekonštrukcia konečníka	5n515.2	Lok.deštr.chor.tk.pečene induk.vysokofrekv.termoterap:lsk
5n432	Uzavretie jednej dermorektálnej fistuly konečníka	5n515.4	Lok.deštr.chor.tk.peč.induk.vysokofr.termoter:zm.lsk.-lpt
5n433	Abdominálna rektopexia, laparotomicky	5n515.x	Lok.deštr.chor.tk.peč.induk.vysokofrekv.termterap:ost
5n434	Abdominálna rektopexia, laparoskopicky	5n51x.0	Iná lokálna deštr.chor.tk.pečene:lpt
5n435	Rektopexie cez zadnú rektotómiu	5n51x.2	Iná lokálna deštr.chor.tk.pečene:lsk
5n436	Extraanálna resekcia mukózy konečníka (Rehn-Delormeh)	5n51x.4	Iná lokálna deštr.chor.tk.pečene:konv.lsk.-lpt
5n439	Rekonštrukcia konečníka, ostatné	5n51x.x	Iná lokálna deštr.chor.tk.pečene:ost
5n43a	Sutúra anusu a sfinkterového aparátu po poranení	5n520.0	Anatom.resekcia 1segmentu pečene, laparotom.
5n43b	Serkláž anusu a sfinkterového aparátu	5n520.2	Anatom.resekcia 1 segmentu pečene, laparoskopicky
5n43c	Sfinkteromyektómia anusu a sfinkterového aparátu	5n521.10	Lavostranná hemihepatektómia (res.segm.2, 3, 4a a 4b), lpt
5n43d	Sfinkterálna plastika anusu a sfinkterového aparátu	5n521.12	L-str.hemipepatektómia(res.segm.2, 3, 4a a 4b),lsk
5n43e	Predĺžovacia plastika anusu a sfinkterového aparátu	5n521.20	L-str.bisegmentekt.pečene(lobekt.l-str.,res.segm.2 a 3),lpt
5n43f	Grazilisova plastika anusu a sfinkterového aparátu	5n521.22	L-str.bisegmentekt.pečene(lobektómia l-str,res.segm.2a3),lsk
5n43g.0	Anoprotektálna plast.anusu a sfín.apar:lpt.	5n521.3	Left medial sectionectomy (segment 4)
5n43g.1	Anoprotekt.plastika anusu a sfín.apar:perineál.	5n522.10	Pravostranná hemihepatektómia (res.segm. 5 až 8), lpt
5n43g.2	Anoprotekt.plast.anusu a sfín.apar:lsk.	5n522.12	P-str.hemipepatektómia(resekcia segmentov 5 až 8),lsk
5n43g.x	Anoprotekt.plast.anusu a sfín.apar:ost.	5n522.20	Trisegmentektómia pečene (res.segm.4 až 8), lpt
5n43h	Implantácia umelého análneho sfinkteru	5n522.22	Trisegmentektómia pečene (resekcia segm.4 až 8),lsk
5n43j.0	Vým.umelého anál.sfinkteru a jeho komponent:cuff	5n522.3	Extended right hepatectomy (4,5,6,7,8) or trisectionectomy
5n43j.1	Vým.umelého anál.sfinkta a spoj.pumpy	5n522.4	Right posterior sectionectomy (segment 6,7)
5n43j.2	Vým.umelého anál.sfinkta a balóna	5n522.5	Right anterior sectionectomy (segment 5,8)
5n43j.3	Vým.umelého anál.sfinkta a 2 komponentov	5n523.20	Mesohepatektómia (segment 4a, 4b, 5,8), laparotomicky
5n43j.4	Vým.umelého análneho sfinkteru a všetkých komponent.	5n523.22	Mesohepatektómia (segment 4a, 4b, 5,8), laparoskopicky
5n43k	Odstránenie umelého análneho sfinkteru	5n523.30	Anatom.(typ)res.pečene,ďalšie segm.kombi,lpt
5n43x	Rekonštrukcia anusu a sfinkta:ap:ost.	5n523.32	Anatom.(typ)resek.pečene,ďalšie segment.kombinácie,lsk
5n45a	Ligatúra hemoroidov	5n52x.0	Anatom.(typ)res.pečene,ost,lpt
5n45c	Excízia hemoroidov	5n52x.2	Anatomická (typická) resekcia pečene, ostatné, lsk
5n45d	Deštrukcia hemoroidov	5n531	Odstr.hepatál. transplantátu ako samostatný výkon
5n45e	Operačné ošetrenie hemoroidov so staplerom	5n532	Odstr.vlast.tkaniva pečene ako samost.vyk.
5n45g.0	Ligatúra 1 a.haemoroidalis bez rektoanál.rekonštr.	5n533	L-str.bisegmentekt.pečene(res.sgm2,3),org.darc.počas života
5n45g.1	Ligatúra 1 a. haemoroidalis s rektoanál.rekonštr.	5n534	L-str.hemipepatekt.(res.sgm1,2,3,4a,4b)org.darc.počas života
5n461	Sfinkterotómia laterálna	5n535	P-str.hemipepatekt.(res.sgm 5-8)org.darcovstvo počas života
5n462	Sfinkterotómia mediálna	5n536	Res.časti peč., ďalšie segm.kombi.pre org.darcov.poč.života
5n46x	Sfinkterotómia, ostatné	5n53x	Hepatektómia pre transplantáciu, ostatné
5n470.0	Predná anorektoplastika pri anorektál.anomáliách:lpt.	5n540	Kompletná transplantácia pečene
5n470.1	Predná anorektoplastika pri anorekt.anomáliách:perineálna	5n541	Parciálna (Split-Hepar) transplatacia pečene
5n470.x	Predná anorektoplastika pri anorektálnych anomáliách:iná	5n542	Transpl.favého hepat.laloku dodatočne k vlast.org.
5n471.0	Zad.sag.anrektoplast.pri anorekt.anom.[PSARP]:lpt.	5n54x	Transplantácia pečene:ostatné
5n471.1	Z.sag.anrektopl.pri anorekt.anom.[PSARP]:perineál.	5n550.10	Sutúra a opich pečene-hemostáza v súvisl.s úrazom,lpt
5n471.x	Zad.sag.anrektopl.pri anorekt.anomál.[PSARP]:ost.	5n550.11	Sutúra a opich pečene za účel.hemostázy v súvisl.s úrazom,lsk
5n472.0	Zad.sag.anrektpl.[PSARP]s uzáv.fis.k močovopohl.sy:lpt.	5n550.20	Sutúra a opich pečene za účel.hemostázy v i.súvisl.ako úraz,lpt
5n472.1	Zad.sag.anrektopl.[PSARP]s uzáv.fis.k močovoph.sy:perineál.	5n550.22	Sutúra a opich pečene za účel.hemostázy v i.súvisl.ako úraz,lsk
5n472.x	Zad.sag.anrektopl.[PSARP]s uzáv.fis.k močovoph.sy:ost.	5n551	Tamponáda pečene
5n473.0	Zad.sag.anrektopl.[PSARP]s korekt.malf.vaginy.tk.lok.pöv:lpt.	5n552	Rekonštrukcia pečene, plastika omenta
5n473.1	Zad.sag.anrektopl.[PSARP]s kor.malf.vaginy.tk.l.p:perineál.	5n590.0	Biopsia pečene, laparotomicky
5n473.x	Zad.sag.anrktplast.[PSARP]s korekt.malf.vaginy.tk.l.p:ost.	5n591.0	Incízia pečene:bez ďalších výkonov
5n474	Abdominoperin.plast.OP priedahom pri anorekt.anomál.	5n591.1	Incízia pečene:drenáž
5n475	Sakroabdominoperineál.plast.OP priedah. pri anorekt.anom.	5n591.20	Fenestrácia cysty pečene, laparotomicky
5n476	Análna perineálna plastika pri anorektálnych anomáliách	5n591.22	Fenestrácia cysty pečene, laparoskopicky
5n47x.0	Iná prim.plast.reknštr.pri anorekt.anom:lpt.	5n591.x	Incízia pečene:ost.
5n47x.1	Iná prim.plast.reknštr.pri anorekt.anom:perineál.	5n610	Excízia zbytkového kýpťa ductusu cysticus
5n47x.x	Iná prim.plast.reknštr.pri anorekt.anomál:ost.	5n611.0	Cholecystotómia:laparotomicky
5n49a	Ligatúra konečníka	5n611.2	Cholecystotómia:laparoskopicky
5n510.0	Atyp.res.chor.tk. pečene, lokálna excízia:lpt.	5n611.3	Cholecystotómia:konv.lsk.-lpt.
5n510.2	Atyp.res.chor.tk. pečene, lokálna excízia:lsk.	5n612	Cholecystostómia
5n510.4	Atyp.res.chor.tk. pečene, lokál.excízia:konv.lsk.-lpt.	5n613.1	Biliodigestívna anastomóza k duodenu
5n510.x	Atyp.res.chor.tk. pečene, lokálna excízia:ostatné	5n613.2	Biliodigestívna anastomóza k jejunu
5n511.0	Resekcia endocysty pečene (Echinokokovej cysty):lpt.	5n613.3	Biliodigestívna anastomóza k jejunu,interpoz.čr.klučky
5n511.2	Resekcia endocysty pečene (Echinokokovej cysty):lsk.	5n613.4	Biliodigestívna anastomóza k jejunu s Roux-Y
5n511.4	Res.endocysty pečene (Echinokok.cysty):konv.lsk.-lpt.	5n613.5	Biliodigestívna anastomóza:ostatné
5n511.x	Res.endocysty pečene (Echinokok.cysty):ost.	5n61x	Cholecystotóm,-stómia,exc./res.ch.tk.žič.c.a biliodig.anst:ost
5n512.0	Klinovitá resekcia chorého tkaniva pečene:lpt.	5n620.0	Cholecystektómia jednoduch.bez revízie žilových ciest:lpt.
5n512.2	Klinovitá resekcia chorého tkaniva pečene:lsk.	5n620.2	Cholecystektómia jednoduch.bez revízie žilových ciest:lsk.
5n512.4	Klinovitá resekcia chorého tkaniva pečene:konv.lsk.-lpt.	5n620.4	CHE jednod.bez revízie žilových ciest:konv.lsk.-lpt.
5n512.x	Klinovitá resekcia chorého tkaniva pečene:ost.	5n621.0	Cholecystektómia jednoduchá s revíziou žilových ciest:lpt.
5n514.0	Lok.deš.chor.tk.pečene alk.inj.s navádz.zobraz.postup:lpt.	5n621.2	Cholecystektómia jednoduchá s revíziou žilových ciest:lsk.
5n514.2	Lok.deš.chor.tk.pečene alk.inj.s navádz.zobr.postup:lsk.	5n621.4	CHE jednoduchá s revíziou žilových ciest:konv.lsk.-lpt.
5n514.4	Lok.deš.chor.tk.pečene alk.inj.s nav.zobr.p:konv.lsk-lpt	5n623	Cholecystektómia:rozšírená
5n514.x	Lok.deš.chor.tk.pečene alkohol.inj.s navádz.zobr.p:ost	5n624.1	CHE simultánne bez OP revízie žil.ciest počas 1 lpt.z i.döv.
5n515.0	Lok.deštr.chor.tk.peč.induk.vysokofrekv.termoterap:lpt.	5n624.2	CHE simultánne s OP revíz.žil.ciest počas 1 lpt.z i.döv.

5n625.1	CHE simultánne bez OP reviz.žlč.ciest počas 1 lsk.z i.dôv.	5n69a.4	Odstr.aloplast.mat.na žlč.cest.konv.lsk.-lpt.
5n625.2	Cholecystektómia simulat.s OP reviz.žlč.c. počas 1 lsk.z i.dôv.	5n69b.0	Hemostáza žlčových ciest:lpt.
5n62x	Cholecystektómia:ostatné	5n69b.2	Hemostáza žlčových ciest:lsk.
5n640.00	Vsun./vým.1samoexpand.a nepokryt.stentu v žlč.c:lpt.	5n69b.4	Hemostáza žlčových ciest:zm.lsk.-lpt.
5n640.01	Vsun./vým.1samoexp.a nepokryt.stentu v žlč.c:lsk.	5n69c.0	Revízia žlč.ciest ako samost.výk:lpt.
5n640.02	Vsun./vým.1samoexp.a nepokryt.stentu v žlč.c:konv.lsk-lpt.	5n69c.2	Revízia žlč.ciest ako samost.výk:lsk.
5n640.10	Vsun./vým.2samoexpand.a nepokryt.stentov v žlč.c:lpt.	5n69c.4	Revízia žlč.ciest ako samost.výk:konv.lsk.-lpt.
5n640.11	Vsun./vým.2samoexp.a nepokryt.stentov v žlč.c:lsk.	5n69d.0	Vsun.protézy bez samoexpand.schop.do žlč.ciest:lpt.
5n640.12	Vsun./vým.2samoexp.a nepokryt.stentov v žlč.c:konv.lsk-lpt.	5n69d.2	Vsun.protézy bez samoexpand.schop.do žlč.ciest:lsk.
5n640.20	Vsun./vým.3samoexpand.a nepokryt.stentov v žlč.c:lpt.	5n69d.4	Vsun.protézy bez samoexp.schop.do žlč.ciest:zm.lsk.-lpt.
5n640.21	Vsun./vým.3samoexp.a nepokryt.stentov v žlč.c:lsk.	5n69e.0	Vsun.2/viac protéz bez samoexpand.sch.do žlč.ciest:lpt.
5n640.22	Vsun./vým.3samoexp.a nepokryt.stentov v žlč.c:konv.lsk-lpt.	5n69e.2	Vsun.2/viac protéz bez samoexpand.sch.do žlč.ciest:lsk.
5n640.30	Vsun./vým.4+samoexpand.a nepokryt.stentov v žlč.c:lpt.	5n69e.4	Vsun.2/viac protéz bez samoexp.sch.do žlč.c:zm.lsk.-lpt.
5n640.31	Vsun./vým.4+samoexp.a nepokryt.stentov v žlč.c:lsk.	5n69f.0	Vým.protézy bez samoexpand.schop.v žlč.cestách:lpt.
5n640.32	Vsun./vým.4+samoexp.a nepokryt.stentov v žlč.c:konv.lsk-lpt.	5n69f.2	Výmena protézy bez samoexpand.schop.v žlč.cestách:lsk.
5n641.00	Vsun./vým.1samoexp.a pokryt.stent-prot.v ž.c:lpt.	5n69f.4	Vým.protézy bez samoexpand.schop.v žlč.cest:zm.lsk.-lpt.
5n641.01	Vsun./vým.1samoexp.a pokryt.stent-protéz.v žlč.c:lsk.	5n69g	Sutúra žlčovodov po poranení
5n641.02	Vsun./vým.1samoexp.a pokryt.stent-prot.v ž.c:konv.lsk-lpt.	5n69j	Zrušenie biliodigestívnej anastomózy na žlčníku a žlčovodoch
5n641.10	Vsun./vým.2samoexp.a pokryt.stent-protéz.v žlč.c:lpt.	5n69k	Premena biliodig.anast.na žlčníku a žlč.c.z reflux.na antireflx.
5n641.11	Vsun./vým.2samoexp.a pokryt.stent-prot.v ž.c:lsk.	5n69l	Revízia anastomózy žlčových ciest
5n641.12	Vsun./vým.2samoexp.a pokryt.stent-prot.v ž.c:konv.lsk-lpt.	5n69m	Uzavretie fistuly ductus choledochus
5n641.20	Vsun./vým.3samoexp.a pokryt.stent-prot.v ž.c:lpt.	5n69x.0	Ostat.operácie na žlč.cestách:lpt.
5n641.21	Vsun./vým.3samoexp.a pokryt.stent-protéz.v žlč.c:lsk.	5n69x.2	Ostat.operácie na žlč.cestách:lsk.
5n641.22	Vsun./vým.3samoexp.a pokryt.stent-prot.v ž.c:konv.lsk-lpt.	5n69x.4	Ostat.operácie na žlč.cestách:konv.lsk.-lpt.
5n641.30	Vsun./vým.4+samoexp.a pokryt.stent-prot.v žlč.c:lpt.	5n710.0	Incízia pankreasu bez ďalších výkonov
5n641.31	Vsun./vým.4+samoexp.a pokryt.stent-prot.v žlč.c:lsk.	5n710.1	Drenáž pankreasu
5n641.32	Vsun./vým.4+samoexp.a pokryt.stent-prot.v ž.c:konv.lsk-lpt.	5n710.2	Incízia pankreasu s odstránením konkrementov
5n64x.0	Vsun/vým.samoexp.st/prot.v žlč.c:ost.stenty:lpt.	5n710.x	Incízia, drenáž pankreasu, ostatné
5n64x.1	Vsun/vým.samoexp.st/prot.v žlč.c:ost.stenty:lsk.	5n711	Excízia chorého tkaniva pankreasu
5n64x.2	Vsun/vým.samoexp.st/prot.v žl.c:ost.stenty:konv. lsk.-lpt.	5n712.0	Deštrukcia chor.tkaniva pankreasu bez laváže
5n650.0	Dilatácia na Oddiho zvierači a papilla duodeni major:lpt.	5n712.1	Deštrukcia chor.tkaniva pankreasu s lavážou
5n650.4	Dilat.na Oddiho zvierači a Pap.duodeni major:konv.lsk.-lpt.	5n715	Ost.lok.excízia a deštr.chor.tkaniv pankreasu
5n650.x	Dilatácia na Oddiho zvierači a papilla duodeni major:ost.	5n716.1	Pankreatogastrotómia
5n651.0	Inciz.Oddi zvier.a papilla duodeni major[papilotómia]:lpt.	5n716.2	Pankreatoduodenostómia
5n651.2	Inciz.Oddi zvier.a papilla duodeni major[papilotómia]:lsk.	5n716.3	Pankreatojejunostómia
5n651.4	Inciz.Oddi zv.a papilla d.major[papilotómia]konv.lsk.-lpt.	5n716.40	Pseudocystogastrotómia, laparotomicky
5n651.x	Inciz.Oddi zvier.a papilla d. major[papilotómia]:ost.	5n716.41	Pseudocystogastrotómia, laparoskopicky
5n652.0	Ost.incízie (s duodeno) na Oddi zv.a papilla d.major:lpt.	5n716.x	Vnútor.drenáž pankreasu a derivácia pseudocysty pankr,ost.
5n652.2	Ost.incízie (s ddnt) na Oddi zv.a papilla d.major:lsk.	5n720.0	Enukleácia nádoru pankreasu:laparotomicky
5n652.4	Ost.incízie (s ddnt) na Oddi zv.a Pap.d.major:zm.lsk.-lpt.	5n720.2	Enukleácia nádoru pankreasu:laparoskopicky
5n652.x	Ost.incízie (s ddnt) na Oddi zv.a papilla d.major:ost.	5n721.0	Parciál.f-str.pankreatektómia bez anastomózy:lpt.
5n653.0	Deštrukcia chor.tk.papilla duodeni major:lpt.	5n721.2	Parciál.f-str.pankreatektómia bez anastomózy:lsk.
5n653.2	Deštrukcia chor.tk.papilla duodeni major:lsk.	5n721.4	Parciál.f-str.pankreatektómia bez anastomózy:zm.lsk.-lpt.
5n653.4	Deštrukcia chor.tk.papilla duodeni major:zm.lsk.-lpt.	5n722	Parc.res.hlavy pankreasu so zachov.pyloru
5n653.x	Deštrukcia chor.tk.papilla duodeni major:ost.	5n723	Parc.res.hlavy pankreasu so zachov.duodena
5n655.0	Ost.exciz./deštr.na Oddi zv.a na papilla d.major:lpt.	5n724	Segmentárna pankreatektómia
5n655.2	Ost.exciz./deštr.na Oddi zv.a na papilla d.major:lsk.	5n725	Parciálna pankreaektómia s čiastočnou resekciovou žalúdka
5n655.4	Ost.exciz./deštr.na Oddi zv.a na papilla d.major:zm.lsk.-lpt.	5n72a	Tot.pankreatektómia s parciálnou resekciovou žalúdka
5n655.x	Ost.exciz./deštr.na Oddi zv.a na papilla d.major:ostatné	5n72b	Tot.pankreatektómia so zachov.pyloru
5n65x.0	Iné OP na Oddi zv.a na papilla d. major:lpt	5n72c	Tot.pankreatektómia so zachov.duodena
5n65x.2	Iné OP na Oddi zv.a na papilla d. major:lsk.	5n72d	Tot.pankreatektómia:ostránie transplantátu pankreasu
5n65x.4	Iné OP na Oddi zv.a na papilla d. major:konv.lsk.-lpt.	5n72x.0	Parciálna pankreatektómia, ostatné
5n65x.x	Iné OP na Oddi zv.a na papilla d. major:ost.	5n72x.1	Totálna pankreatektómia, ostatné
5n690.0	Incízia ductus choledochus:lpt.	5n740	Anastomóza ductus pankreatikus k žalúdku
5n690.2	Incízia ductus choledochus:lsk.	5n741	Anastomóza ductus pankreatikus k jejunu
5n690.4	Incízia ductus choledochus:konv.lsk.-lpt.	5n742	Anastomóza ductus pankreatikus k duodenu
5n692.0	Odstránenie konkrementu zo žlčových ciest:lpt.	5n743	Anastom.d.pancreat k jejunu s Roux-Y-anastom.
5n692.2	Odstránenie konkrementu zo žlčových ciest lsk.	5n74a	Transpl.pankr:inj.z pankreat.tk.(transpl.pankr.ostrov)
5n692.4	Odstránenie konkrementu zo žlčových ciest:konv.lsk.-lpt.	5n74b	Transplantácia pankreasu (celý orgán)
5n693.0	Excízia žlčových ciest:lpt.	5n74c	Transplantácia pankreasu a obličky
5n693.2	Excízia žlčových ciest:lsk.	5n74x	Anastomóza ductus pancreaticus:ostatné
5n693.4	Excízia žlčových ciest:konv.lsk.-lpt.	5n790.0	Incízia ductus pancreaticus:lpt.
5n694.0	Deštrukcia žlčových ciest:lpt.	5n790.2	Incízia ductus pancreaticus:lsk.
5n694.2	Deštrukcia žlčových ciest:lsk.	5n790.4	Incízia ductus pancreaticus:konv.lsk.-lpt.
5n694.4	Deštrukcia žlčových ciest:konv.lsk.-lpt.	5n790.x	Incízia ductus pancreaticus:ostatné
5n695.0	Drenáž na žlčových cestách:lpt.	5n791.0	Incízia papily pankreasu [papilotómia]:lpt.
5n695.2	Drenáž na žlčových cestách:lsk.	5n791.x	Incízia papily pankreasu [papilotómia]:ostatné
5n695.4	Drenáž na žlčových cestách:konv.lsk.-lpt.	5n792.0	Odstr.konkrementu z ductus pancreatic:lpt.
5n69a.0	Odstr.aloplast.materiálu na žlč.cest:lpt.	5n792.x	Odstr.konkrementu z ductus pancreatic:ost.
5n69a.2	Odstr.aloplast.materiálu na žlč.cest:lsk.	5n793.0	Excízia ductus pancreaticus:lpt.

5n793.x	Excízia ductus pancreaticus:ostatné	5n831	Uzavretie umbilikálnej hernie s plastikou
5n794.0	Deštrukcia ductus pancreaticus:lpt.	5n832	Uzavretie umbilikálnej hernie s autológ.mat.
5n794.x	Deštrukcia ductus pancreaticus:ostatné	5n833.0	Uzavretie umbilikálnej hernie s aopl.mat:lpt.
5n795.0	Drenáž ductus pancreaticus:lpt.	5n833.1	Uzav.umb.her.s aopl.mat:lsk.transperitoneálne
5n795.x	Drenáž ductus pancreaticus:ostatné	5n833.2	Uzav.umb.her.s aopl.mat:esk.,tot.extraperit.pristup
5n79a.0	Dilatácia pankreatických vývodov:lpt.	5n833.x	Uzavretie umbilikálnej hernie s aopl.mat:ostatné
5n79a.x	Dilatácia pankreatických vývodov:ostatné	5n83x	Uzavretie umbilikálnej hernie:ostatné
5n79b.0	Odstr.aloplast.materiálu z pankreat.vývodov:lpt.	5n840	Uzavretie epigastrickej hernie bez plastiky
5n79b.x	Odstr.aloplast.materiálu z pankreat.vývodov:ost.	5n841	Uzavretie epigastrickej hernie s plastikou
5n79c.0	Hemostáza na pankrease a pankreatických cestách:lpt.	5n842	Uzavretie epigastrickej hernie s autológ.mat.
5n79c.x	Hemostáza na pankrease a pankreatických cestách:ost.	5n843.0	Uzavretie epigastrickej hernie s aopl.mat:lpt.
5n79d.0	Revízia na pankrease a pankr.c.ako samost.výk:lpt.	5n843.1	Uzavretie epigastr.her s aopl.mat:lsk.transperitoneál.
5n79d.x	Revízia na pankrease a pankr.c.ako samost.výk:ostatné	5n843.2	Uzav.epigastr.her.s aopl.mat:esk.,tot.extraperit.prist.
5n79g.0	Vsun.samoexp.protézy na pankrease a pankr.c:laparot.	5n843.x	Uzavretie epigastrickej hernie s aopl.mat:ostatné
5n79g.x	Vsun.samoexp.protézy na pankrease a pankr.c:ost.	5n84x	Uzavretie epigastrickej hernie:ostatné
5n79h.0	Vsun.protézy bez samoexp.schop.pankreas a pankr.c:lap	5n850	Uzavretie hernie v jazve bez plastiky
5n79h.x	Vsun.protézy bez samoexp.schop.pankreas a pankr.c:ost.	5n851	Uzavretie hernie v jazve s plastikou
5n79j.0	Výmena samoexp.protézy na pankrease a pankr.c:laparot.	5n852	Uzavretie hernie v jazve s autológ.mat.
5n79j.x	Výmena samoexp.protézy na pankrease a pankr.c:ost.	5n853	Uzavretie hernie v jazve s alogén.mat.
5n79k.0	Vým.protézy bez samoexp.schop.pankreas a pankr.c:lpt.	5n854.1	Uzavretie hernie v jazve s aopl.mat:lsk.transperitoneálne
5n79k.x	Vým.protézy bez samoexp.schop.pankreas a pankr.c:ost.	5n854.3	Uzavr.her.v jazve s aopl.mat:otv.ch.ako posil.bruš.st.
5n79m.0	Sutúra na pankrease a pankr.cestách po poranení:lpt.	5n854.4	Uzavr.her.v jazve s aopl.mat:otv.ch.ako náhrada bruš.st.
5n79m.2	Sutúra na pankrease a pankr.cestách po poranení:lsk.	5n854.x	Uzavretie hernie v jazve s aopl.mat:ostatné
5n79m.4	Sutúra na pankrease a pankr.cestách po poran.:konv.lsk.-ltp.	5n85x	Uzavretie hernie v jazve:ostatné
5n79m.x	Sutúra na pankrease a pankr.cestách po poranení:ost.	5n860	Uzáver VVCH bruš.steny bez plastiky
5n79x.0	Iné OP na pankrease a pankr.cest:lpt.	5n861	Uzáver VVCH brušnej steny s plastikou
5n79x.2	Iné OP na pankrease a pankr.cest:lsk.	5n862	Uzáv.VVCH br.st.(omfalok.,laparosch) s autológ.mat.
5n79x.4	Iné OP na pankrease a pankr.cest:zm.lsk.-lpt.	5n863	Uzáv.VVCH bruš.steny s alog.mat.
5n79x.x	Iné OP na pankrease a pankr.cest:ostatné	5n864	Uzáv.VVCH bruš.steny s aopl.mat.
5n810.0↔	Uzav.ingui.hernie bez plast:s vys.podviaz.vaku her.a čiast.res.	5n86x	Iné uzávěry VVCH bruš.steny
5n810.1↔	Uzavr.inguin.her.bez plast:s res.steny hydrokély	5n870	Uzavretie diafragmatickej hernie bez plastiky
5n810.2↔	Uzavr.inguin.her.bez plas:s funikulol.a dislok.semennika	5n871	Uzavretie diafragmatickej hernie s plastikou
5n810.3↔	Uzavr.inguin.hernie bez plats:bez d.výkonov	5n872	Uzavretie diafragmatickej hernie s autogen.m.
5n810.x↔	Uzavretie inguin.hernie bez plastiky:ostatné	5n873	Uzavretie diafragmatickej hernie s alogén.m.
5n811↔	Uzavretie inguinálnej hernie s plastikou	5n874.0	Uzavr.diafragm.her.s aopl.mat:lpt.
5n812↔	Uzavr.inguin.hernie s autológ.materiálom	5n874.1	Uzavr.diafr.hernie s aopl.mat:lsk.transperit
5n813.0↔	Uzavretie inguin.hernie s aloplast.mat:lpt.	5n874.2	Uzav.diafr.her.s aopl.mat:esk.totál.extaperit.prist.
5n813.1↔	Uzavretie inguin.hernie s aopl.mat:lsk.transperitoneálne	5n874.3	Uzav.diafr.hernie s aopl.mat:transtorak.
5n813.2↔	Uzavretie ingv.hernie s aopl.mat:esk.totál.extraperit.pr.	5n874.4	Uz.diafragmat.her.s aopl.mat:torakoabd.
5n813.x↔	Uzavretie inguin.hernie s aloplast.mat:ost.	5n874.5	Uzavr.diafr.her.s aopl.mat:torakoskop.
5n814↔	Uzavr.inguin.her.s res.čreva bez dodatoč.lpt.	5n874.x	Uzavr.diafragm.her.s aopl.mat:ost.
5n815.0↔	Uzavr.inguin.her.pri recid.s plast.bez funik.-orchidolýzy	5n875	Uzavr.diafragm.hernie pri recidive bez plast.
5n815.1↔	Uzavr.inguin.her.pri recidive s plast.s funikulo-orchidolýzou	5n876	Uzavr.diafragm.hernie pri recidive s plast.
5n816↔	Uzavretie inguin.hernie pri recidive s autológ.mat.	5n877	Uzavr.diafragm.hernie pri recidive s autológ.m.
5n817.0↔	Uzavretie inguin.hernie pri recidive s aopl.mat:lpt.	5n878	Uzavr.diafragm.hernie pri recidive s alogén.m.
5n817.1↔	Uzavr.inguin.her.pri recid.s aopl.mat:lsk.transperit.	5n879.0	Uzavr.diafragm.her.pri recidive s aopl.mat:lpt.
5n817.2↔	Uzavr.inguin.her.pri recid.s aopl.mat:esk,tot.extraperit.p.	5n879.1	Uz.diafr.hernie pri recid.s aopl.mat:lsk,transperiton.
5n817.x↔	Uzavretie inguin.hernie pri recidive s aloplast.mat:ost.	5n879.2	Uz.diafr.hernie pri recid.s aopl.mat:esk,tot.extraperit.prist.
5n818↔	Uzavr.inguin.her.pri recid.s aopl.mat:res.čr.bez dodatoč.lpt.	5n879.3	Uzavr.diafr.hernie pri recid.s aopl.mat:transtorak.
5n81x↔	Uzavretie inguin.hernie pri recidive s aopl.mat:ostatné	5n879.4	Uzavr.diafr.hernie pri recid.s aopl.mat:torakoabdom.
5n820↔	Uzavretie femorál.hernie bez plastiky	5n879.5	Uzavr.diafr.hernie pri recid.s aopl.mat:torakoskop.
5n821↔	Uzavretie femorálnej hernie s plastikou	5n879.x	Uzavretie diafragmat.hernie pri recidive s aopl.mat:ost.
5n822↔	Uzavretie femorálnej hernie s autológ.mat.	5n87x	Uzavretie diafragmatickej hernie:ostatné
5n823.0↔	Uzavretie femorálnej hernie s aopl.mat:otv.ch.	5n890	Uzavretie ďal.abdominálnych hernií bez plast.
5n823.1↔	Uzavr.fem.her.s aloplast.mat:lsk.transperit.	5n891	Uzavretie ďalších abdominálnych hernií s plastikou
5n823.2↔	Uzavr.fem.her.s aopl.mat:esk.,tot.extraperit.prist.	5n892	Uzavretie ďalších abdominálnych hernií s autológ.mat.
5n823.x↔	Uzavretie femorálnej hernie s aopl.mat:ost.	5n893.0	Uzavretie ďal.abdom.hernií aopl.mat:lpt.
5n824↔	Uzavr.femorál.her.s reseč.čr:bez dodatoč.laparotómie	5n893.1	Uzavr.ď.abdom.hernií s aopl.mat:lsk.transperit.
5n825↔	Uzavretie femorál.hernie pri recidive s plastikou	5n893.2	Uzavr.ď.abd.her.s aopl.mat:esk.totál.extraperit.p.
5n826↔	Uzavretie femor.hernie pri recidive s autológ.mat.	5n893.x	Uzavretie ďalších abdominálnych hernií s aopl.mat:ost.
5n827.0↔	Uzavretie femorálnej hernie pri recidive s aopl.mat:lpt.	5n89x	Iné uzavretie ďalších abdom.hernií:ostatné
5n827.1↔	Uzavr.fem.her.pri recid.s aopl.mat:lsk.transperit.	5n910	Biopsia peritonea:laparotomicky
5n827.2↔	Uzav.femorál.hernie pri recid,esk.totál.extraperiton.pristup	5n911	Exploratívna laparotómia
5n827.x↔	Uzavretie femor.hernie:pri recidive:ostatné	5n912	Laparotómia s drenážou
5n828↔	Uzavr.fem.her.pri recid.s reseč.čr:bez dodat.laparotóm.	5n913	Relaparotómia
5n82x↔	Uzavretie femorálnej hernie:pri recidive,s aopl.mat:ost.	5n914	Second-look-laparotómia
5n830.1	Uzavr.umbilik.hernie bez plastiky s exstirpáciou pupoč.cysty	5n915	Exploratívna lumbotómia
5n830.2	Uzavr.umbilik.her.bez plast.s odstr.urachu	5n916	Opakovaná lumbotómia
5n830.3	Uzavr.umbilik.her.bez plast.bez ďalších výkonov	5n91x	Laparotómia a lumbotómia, ostatné
5n830.x	Uzavretie umbilikálnej hernie bez plastiky:ostatné	5n920.2	Incízia brušnej steny:extraperitoneálna drenáž

5n92a	Excízia appendix epiloica	5o10a.1↔	Dilatácia zúž.nefrostom.kanála:lpt.
5n92b	Resekcia mesenteria	5o10a.2↔	Dilatácia zúž.nefrostom.kanála:lumbt.
5n92c	Omentektómia peritoneálneho tkaniva	5o10a.4↔	Dilatácia zúž.nefrostom.kanála:lsk.
5n92d.0	Parciál.parietálna peritoneálna ektómia peritoneál.tk.	5o10a.x↔	Dilatácia zúž.nefrostom.kanála:ostatné
5n92d.1	Subtotál.parietál.peritoneálna ektómia peritoneál.tk.	5o10x.1↔	Iná rekonštrukcia obličky:lpt.
5n92d.2	Lok.parietálna peritoneálna ektómia peritoneál.tk.	5o10x.2↔	Iná rekonštrukcia obličky:lumbt.
5n92e	Res.tk.z bruš.reg.bez orgán.priadenia:intraperit.	5o10x.4↔	Iná rekonštrukcia obličky:lsk.
5n92x	Incízie,excízie,deštrukcie chor.tkaniva brušnej steny:ost.	5o10x.x↔	Iná rekonštrukcia obličky:ostatné
5n931	Sutúra mesenteria,omenti majus al.minus po poranení	5o110.1↔	Radikálna nefrektómia:lpt.
5n932.1	Plast.rekonštr.bruš.steny s autológym materiálom	5o110.2↔	Radikálna nefrektómia:lumbt.
5n932.2	Plast.rekonštr.bruš.steny s alopplastickým materiálom	5o110.3↔	Radikálna nefrektómia:torakoabd.
5n932.x	Plast.rekonštr.bruš.steny, ostatné	5o110.4↔	Radikálna nefrektómia:lsk.
5n933	Plastická rekonštrukcia omenta	5o110.5↔	Radikálna nefrektómia:roboticky
5n934.1	Plast.OP diastázy priamych bruš.sval.	5o110.6↔	Radikálna nefrektómia s použ.mimotelového obehu
5n934.2	Plast.OP diast.priam.br.sval.s OP umbil.hernie	5o110.x↔	Radikálna nefrektómia:ostatné
5n93x	Plast.rekonštr.brušnej steny a peritonea:ostatné	5o111.1↔	Radikálna nefrektómia s ureterektómiou:lpt.
5n991.1	Sekundárne uzavretie brušnej steny	5o111.2↔	Radikálna nefrektómia s ureterektómiou:lumbt.
5n991.2	Definitívne uzavretie brušnej steny	5o111.4↔	Radikálna nefrektómia s ureterektómiou:lsk.
5n991.x	Ostatné uzávery brušnej steny a peritonea	5o111.5↔	Radikálna nefrektómia s ureterektómiou:rob.
5n993	Odstránenie cudzieho telesa z brušnej dutiny	5o111.x↔	Radikálna nefrektómia s ureterektómiou:ostatné
5n994	Vsunutie peritoneovaskulárneho shuntu do bruš.dut	5o112.1↔	Radik.nefrektómia.s esk.vytiahn.močovodu vr.reg.LNE:lpt.
5n995	Implantácia katéetrového systému do brušnej dutiny	5o112.2↔	Radik.nefrektómia.s esk.vytiahn.močov.vr.reg.LNE:lumbt.
5n996	Revízia katéetrového systému v brušnej dutine	5o112.4↔	Radik.nefrektómia.s esk.vytiahn.močov.vr.reg.LNE:lsk.
5n997	Odstránenie katéetrového systému z brušnej dutiny	5o112.5↔	Radik.nefrektómia.s esk.vytiahn.močov.vr.reg.LNE:rob.
5n998.0	Laparoskopia s drenážou	5o112.x↔	Radik.nefrektómia.s esk.vytiahn.močov.vr.reg.LNE:ostatné
5n998.1	Laparoskopia s adheziolýzou	5o113.4↔	Nefrektómia pre nenádorové ochor.rukou asist:lsk.
5n998.2	Laparotómia s adheziolýzou	5o114.4↔	Ureteronefektómia pre nenádorové ochor:lsk.
5o100.1↔	Sutúra obličky po poranení:laparotomicky	5o115.01↔	Nefrektómia transplantovanej obličky:lpt.
5o100.2↔	Sutúra obličky po poranení:lumbotomicky	5o115.02↔	Nefrektómia transplantovanej obličky:lumbt.
5o100.4↔	Sutúra obličky po poranení:laparoskopicky	5o115.04↔	Nefrektómia transplantovanej obličky:lsk.
5o100.x↔	Sutúra obličky po poranení:ostatné	5o115.0x↔	Nefrektómia transplantovanej obličky:ostatné
5o101.1↔	Plastická rekonštrukcia obličky:laparotomicky	5o115.11↔	Nefrektómia pre transpl.od živého darcu:lpt.
5o101.2↔	Plastická rekonštrukcia obličky:lumbotomicky	5o115.12↔	Nefrektómia pre transpl.od živého darcu:lumbt.
5o101.4↔	Plastická rekonštrukcia obličky:laparoskopicky	5o115.14↔	Nefrektómia pre transpl.od živého darcu:lsk.
5o101.x↔	Plastická rekonštrukcia obličky:ostatné	5o115.1x↔	Nefrektómia pre transpl.od živého darcu:ostatné
5o102.1↔	Uzavretie fistuly obličky:laparotomicky	5o116.1↔	Nefrektómia bez ďalších výkonov:lpt.
5o102.2↔	Uzavretie fistuly obličky:lumbotomicky	5o116.2↔	Nefrektómia bez ďalších výkonov:lumbt.
5o102.4↔	Uzavretie fistuly obličky:laparoskopicky	5o116.4↔	Nefrektómia bez ďalších výkonov:lsk.
5o102.x↔	Uzavretie fistuly obličky:ostatné	5o116.5↔	Nefrektómia bez ďalších výkonov:roboticky
5o103.1↔	Oddelenie podkovovitej obličky:laparotomicky	5o116.x↔	Nefrektómia bez ďalších výkonov:ostatné
5o103.2↔	Oddelenie podkovovitej obličky:lumbotomicky	5o117.1↔	Nefrektómia s ureterektómiou:lpt.
5o103.4↔	Oddelenie podkovovitej obličky:laparoskopicky	5o117.2↔	Nefrektómia s ureterektómiou:lumbt.
5o103.x↔	Oddelenie podkovovitej obličky:ostatné	5o117.4↔	Nefrektómia s ureterektómiou:lsk.
5o104.1↔	Plastika obličkovej panvičky:laparotomicky	5o117.5↔	Nefrektómia s ureterektómiou:roboticky
5o104.2↔	Plastika obličkovej panvičky:lumbotomicky	5o117.x↔	Nefrektómia s ureterektómiou:ostatné
5o104.4↔	Plastika obličkovej panvičky:laparoskopicky	5o11x.1↔	Iná nefrektómia:laparotomicky
5o104.5↔	Plastika obličkovej panvičky:roboticky	5o11x.2↔	Iná nefrektómia:lumbotomicky
5o104.x↔	Plastika obličkovej panvičky:ostatné	5o11x.3↔	Iná nefrektómia:torakoabd.
5o105.1↔	Ureterokalikostómia:laparotomicky	5o11x.4↔	Iná nefrektómia:lsk.
5o105.2↔	Ureterokalikostómia:lumbotomicky	5o11x.5↔	Iná nefrektómia:roboticky
5o105.4↔	Ureterokalikostómia:laparoskopicky	5o11x.x↔	Iná nefrektómia:ostatné
5o105.5↔	Ureterokalikostómia:roboticky	5o120.1↔	Parciálna resekcia obličky:lpt.
5o105.x↔	Ureterokalikostómia:ostatné	5o120.2↔	Parciálna resekcia obličky:lumbt.
5o106.1↔	Ureteropyelostómia:laparotomicky	5o120.4↔	Parciálna resekcia obličky:lsk.
5o106.2↔	Ureteropyelostómia:lumbotomicky	5o120.5↔	Parciálna resekcia obličky:roboticky
5o106.4↔	Ureteropyelostómia:laparoskopicky	5o120.x↔	Parciálna resekcia obličky:ostatné
5o106.5↔	Ureteropyelostómia:roboticky	5o121.1↔	Parciálna resekcia obličky s ureterektómiou:lpt.
5o106.x↔	Ureteropyelostómia:ostatné	5o121.2↔	Parc.res.obličky s ureterektómiou:lumbt.
5o107.1↔	Pyelopyelostómia pri zdvoj.syst:lpt.	5o121.4↔	Parciálna resekcia obličky s ureterektómiou:lsk.
5o107.2↔	Pyelopyelostómia pri zdvoj.syst:lumbt.	5o121.5↔	Parciálna resekcia obličky s ureterektómiou:rob.
5o107.4↔	Pyelopyelostómia pri zdvoj.syst:lsk.	5o121.x↔	Parc.resekcia obličky s ureterektómiou:ostatné
5o107.x↔	Pyelopyelostómia pri zdvoj.syst:ostatné	5o122.1↔	Parc.res.obličky s chladiacou perfúziou:lpt.
5o108.1↔	Transureteropyelostómia:lpt.	5o122.2↔	Parc.res.obličky s chladiacou perfúziou:lumbt.
5o108.2↔	Transureteropyelostómia:lumbt.	5o122.4↔	Parc.res.obličky s chladiacou perfúziou:lsk.
5o108.4↔	Transureteropyelostómia:lsk.	5o122.x↔	Parc.res.obličky s chladiacou perfúziou:ostatné
5o108.x↔	Transureteropyelostómia:ostatné	5o12x.1↔	Iná parciálna resekcia obličky:lpt.
5o109.1↔	Uzavretie nefrostómie:lpt.	5o12x.2↔	Iná parciálna resekcia obličky:lumbt.
5o109.2↔	Uzavretie nefrostómie:lumbt.	5o12x.4↔	Iná parciálna resekcia obličky:lsk.
5o109.4↔	Uzavretie nefrostómie:lsk.	5o12x.5↔	Iná parciálna resekcia obličky:roboticky
5o109.x↔	Uzavretie nefrostómie:ostatné	5o12x.x↔	Iná parciálna resekcia obličky:ostatné

5o131.1↔	Nefrostómia:lpt.	5o205.x↔	Protirefluxová plastika močovodu:ost.
5o132.0↔	Odstránenie konkrémentu z obličky:otv.ch.	5o206.0↔	Trans-ureteroureterostómia:otv.chir.
5o140↔	Transplantácia obličky:alogénny živý darca	5o206.4↔	Trans-ureteroureterostómia:lsk.
5o141↔	Transpl.obličky:alogénny mŕtvy darca	5o206.x↔	Trans-ureteroureterostómia:ostatné
5o142↔	Transplantácia obličky:syngénny darca	5o207.0↔	Čiastočná náhrada močovodu:otv.chir.
5o143↔	Autotransplantácia obličky	5o207.4↔	Čiastočná náhrada močovodu:lsk.
5o144↔	Autotransplantácia obličky po extrakorporálnej res.	5o207.x↔	Čiastočná náhrada močovodu:ostatné
5o145↔	Transpl.obličky:en bloc transplantát	5o208↔	Náhrada časti močovodu lalokom z moč.mech.
5o14x↔	Transplantácia obličky:ostatné	5o209.0↔	Totálna náhrada močovodu:otv.chir.
5o150↔	Nefrotómia otvor.chir.	5o209.4↔	Totálna náhrada močovodu:lsk.
5o151↔	Nefrostómia otvor.chir.	5o209.x↔	Totálna náhrada močovodu:ostatné
5o152↔	Pyelotómia otvor.chir.	5o20a.0↔	Uret-vezikoneoimpl.vr.antirefl.plast.močovod:otv.chir
5o153.1↔	Endopyelotómia perkutánna	5o20a.4↔	Uret-vezikoneoimpl.vr.antirefl.plast.močovod:lsk.
5o153.2↔	Endopyelotómia retrográdna	5o20a.x↔	Uret-vezikoneoimpl.vrát.antirefl.plast.močovod:ost.
5o154↔	Pyelostómia otvor.chir.	5o20b.0↔	Uret-vezikoneoimpl,zdvoj.močovod,antirefl.plast:o.ch
5o155↔	Pyelokalikotómia otvor.chir	5o20b.4↔	Uret-vezikoneoimpl,zdvoj.močov,antirefl.plast:lsk
5o156↔	Kalikotómia perkutánna	5o20b.x↔	Uret-vezikoneoimpl,zdvoj.močov,antirefl.plast:ostat.
5o157↔	Nefropyelokalikotómia otvor.chir.	5o20c.0↔	Transpoz.vlast.močovod.na transplant.oblič:otv.chir
5o158↔	Nefrotómia,-stómia,pyelotómia,-stómia otvor.ch:punkcia cysty	5o20d.0↔	Totál/čiasť.náhr.močovod.použ.čr.segm:otv.chir
5o15x↔	Nefrotómia,-stómia,pyelotómia,-stómia otvor.pr:ostatné	5o20d.4↔	Totál/čiasť.náhr.močovod.použ.čr.segm:lsk
5o161↔	Perkut.rádiorekv.ablácia neoplast.ložísk obličky	5o20d.x↔	Totál/čiasť.náhr.močovod.použ.čr.segm:ostatné
5o162.1↔	Excízia chorého tkaniva obličky:lpt.	5o20x.0↔	Iná rekonštr.močovodu:otv.chir.
5o162.4↔	Excízia chorého tkaniva obličky:lsk.	5o20x.4↔	Iná rekonštr.močovodu:lsk.
5o163.1↔	Deštrukcia chorého tkaniva obličky:lpt.	5o20x.x↔	Iná rekonštr.močovodu:ostatné
5o163.4↔	Deštrukcia chorého tkaniva obličky:lsk.	5o210.0	Vytvorenie ileálneho rezervoáru (pouchu):otv.ch.
5o165.0↔	Marsupializácia cysty obličky	5o210.4	Vytvorenie ileálneho rezervoáru (pouchu):lsk.
5o165.4↔	Marsupializácia cysty obličky laparoskopicky	5o210.x	Vytvorenie ileálneho rezervoáru (pouchu):ostatné
5o190↔	Operácie na obličkových cievach	5o211.0	Vytvorenie ileocekálného rezervoáru(pouchu):otv.ch.
5o191.1↔	Obnaženie obličky (pre exploráciu):lpt.	5o211.4	Vytvorenie ileocekálného rezervoáru(pouchu):lsk.
5o191.2↔	Obnaženie obličky (pre exploráciu):lumbt.	5o211.x	Vytvorenie ileocekálného rezervoáru(pouchu):ostatné
5o191.3↔	Obnaženie obličky (pre exploráciu):torakoabd.	5o212.0	Vytvorenie rezervoáru z hrubého čreva(pouchu):otv.ch.
5o191.4↔	Obnaženie obličky (pre exploráciu):lsk.	5o212.4	Vytvorenie rezervoáru z hrubého čreva(pouchu):lsk.
5o191.x↔	Obnaženie obličky (pre exploráciu):ostatné	5o212.x	Vytvorenie rezervoáru z hrubého čreva(pouchu):ostatné
5o192.1↔	Dekapsulácia obličky:lpt.	5o213.0	Vytvorenie rezervoáru zo žalúdka(pouchu):otv.ch.
5o192.2↔	Dekapsulácia obličky:lumbt.	5o213.4	Vytvorenie rezervoáru zo žalúdka(pouchu):lsk.
5o192.4↔	Dekapsulácia obličky:lsk.	5o213.x	Vytvorenie rezervoáru zo žalúdka(pouchu):ostatné
5o192.x↔	Dekapsulácia obličky:ostatné	5o214.0	Revízia kontinentnej stómie:otv.ch.
5o193.1↔	Nefropexia:lpt.	5o214.4	Revízia kontinentnej stómie:lsk.
5o193.2↔	Nefropexia:lumbt.	5o214.x	Revízia kontinentnej stómie:ostatné
5o193.4↔	Nefropexia:lsk.	5o215.0	Revízia kontinenčného ventilu:otv.
5o193.x↔	Nefropexia:ostatné	5o215.4	Revízia kontinenčného ventilu:lsk.
5o194.1↔	Operačná revízia obličky:lpt.	5o215.x	Revízia kontinenčného ventilu:ostatné
5o194.2↔	Operačná revízia obličky:lumbt.	5o216.0	Revízia črevného rezervoáru(pouchu):otv.ch.
5o194.3↔	Operačná revízia obličky:torakoabd.	5o216.4	Revízia črevného rezervoáru(pouchu):lsk.
5o194.4↔	Operačná revízia obličky:lsk.	5o216.x	Revízia črevného rezervoáru(pouchu):ostatné
5o194.x↔	Operačná revízia obličky:ostatné	5o217.0	Konv.i.supravez.deriv-na deriv.s vytv.črev.rezerv:otv.ch
5o195↔	OP pre lymfokélu transplantovanej obličky:lsk.	5o217.4	Konv.i.supravez.deriv-na deriv.s vytv.črev.rezerv:lsk.
5o196↔	Drenáž lymfokély transplantovanej obličky	5o217.x	Konv.i.supravez.deriv-na deriv.s vytv.črev.rezerv:ost.
5o19x.1↔	Iné OP na obličke:lpt.	5o21a.0	Reviz.ureteroenter.anast.kontin.črev.rzv. vyúst.na kožu:o.ch.
5o19x.2↔	Iné OP na obličke:lumbt.	5o21a.4	Reviz.ureteroenter.anast.kontin.črev.rzv. vyúst.na kožu:lsk.
5o19x.3↔	Iné OP na obličke:torakoabd.	5o21a.x	Reviz.ureteroenter.anast.kontin.črev.rezerv.vyúst.na kožu:ost
5o19x.4↔	Iné OP na obličke:lsk.	5o21b.0	Kut.der.moču s čr.rez.(kont.st.):apendikostómiou:otv.
5o19x.x↔	Iné OP na obličke:ostatné	5o21b.4	Kut.der.moču s čr.rez.(kont.st.):apendikostómiou:lsk.
5o200.0↔	Sutúra močovodu po poranení:otv.chir.	5o21b.x	Kut.der.moču s čr.rez.(kont.st.):apendikostómiou:ostatné
5o200.4↔	Sutúra močovodu po poranení:lsk.	5o21c.0	Kut.der.moču s čr.rez.(kont.st.):detubuliz.segm.TČ:otv.chir.
5o200.x↔	Sutúra močovodu po poranení:ostatné	5o21c.4	Kut.der.moču s čr.rez.(kont.st.):detubuliz.segm.TČ:lsk.
5o201.0↔	Reanastomóza močovodu:otv.chir.	5o21c.x	Kut.der.moču s čr.rez.(kont.st.):detubuliz.segm.TČ:ostatné
5o201.4↔	Reanastomóza močovodu:lsk.	5o21x.0	Kont.črev.rezer.vyúst.na k.[kontin.stóm],iné:otv.ch.
5o201.x↔	Reanastomóza močovodu:ostatné	5o21x.4	Kont.čr.rezer.vyúst.na kožu[kont.st],iné:lsk.
5o202.0↔	Uzavretie ureterokutánnej fistuly:otv.chir.	5o21x.x	Kont.čr.rezer.vyúst.na k.[kont.st],iné:ostatné
5o202.4↔	Uzavretie ureterokutánnej fistuly:lsk.	5o220.0	Inkont.ureteroileokutaneost.[ileál.konduit]:otv.ch
5o202.x↔	Uzavretie ureterokutánnej fistuly:ostatné	5o220.4	Inkont.ureteroileokutaneost.[ileál.konduit]:lsk.
5o203.0↔	Uzavretie ureteroenterálnej fistuly:otv.chir.	5o220.x	Inkont.ureteroileokutaneost.[ileál.konduit]:ostatné
5o203.4↔	Uzavretie ureteroenterálnej fistuly:lsk.	5o221.0	Inkont.ureterokolokutaneost.[kolon/sigma kond]:otv.ch.
5o203.x↔	Uzavretie ureteroenterálnej fistuly:ostatné	5o221.4	Inkont.ureterokolokutaneost.[kolon/sigma kond]:lsk.
5o204.0↔	Ureterovezikoneoimplantácia s modelážou močovodu:otv.ch	5o221.x	Inkont.ureterokolokutaneost.[kolon/sigma kond]:ost.
5o204.4↔	Ureterovezikoneoimplantácia s modelážou močovodu:lsk.	5o222.0	Revízia inkontinentnej stómie:otvor.chir.
5o204.x↔	Ureterovezikoneoimplantácia s modelážou močovodu:ost.	5o222.4	Revízia inkontinentnej stómie:lsk.
5o205.0↔	Protireflux.plastika močovodu:otv.chir.	5o222.x	Revízia inkontinentnej stómie:ostatné
5o205.4↔	Protireflux.plastika močovodu:lsk.	5o223.0	Reviz.ureteroenterál.anastomózy inkontinent.stómie:otv.ch.

5o223.4	Reviz.ureteroenterál.anastomózy inkontinent.stómie:lsk.	5o274.4↔	Resekcia ústia močovodu:lsk.
5o223.x	Reviz.ureteroenterál.anastomózy inkontinent.stómie:ost.	5o280.0	Ureterosigmoideost. bez antireflux.ureteroenteroanast.
5o224.0	Reviz.črevného interponátu inkontinentnej stómie:otv.ch.	5o280.1	Ureterosigmoideost.s antireflux.ureteroenteroanast.
5o224.4	Reviz.črevného interponátu inkontinentnej stómie:lsk.	5o281.0	Vyúst.močovodov do hrub.čreva:otv.ch
5o224.x	Reviz.črevného interponátu inkontinentnej stómie:ostatné	5o281.4	Vyústenie močovodov do hrub.čreva:lsk.
5o225.0	Konv.i.supravez.deriv.moču na deriv.s čr.interponát:o.ch	5o282.0	Uretereileostómia s vytvor.rezervoáru z tenk.čr.:otv.chir
5o225.4	Konv.i.supravez.deriv.moču na deriv.s čr.interponát:lpsk	5o282.4	Uretereileostómia s vytvor.rezervoáru z tenk.čr.:lsk.
5o225.x	Konv.i.supravez.deriv.moču na deriv.s čr.interponát:ost.	5o283	Konverzia inej.s-vez.der.moču na vnút.der.prostr.čreva
5o22x.0	Kut.der.moču s pou.črev.interp:inkontin.stómia:iná:otv.ch.	5o284	Revízia ureteroenterálnej anastomózy
5o22x.4	Kutátna deriv.moču s pou.čr.interpon:ink.stómia:iná:lsk.	5o28x	Vnúťorná derivácia moču prostr.čreva:ostatné
5o22x.x	Kut.derivácia moču s pou.črev.interpon:ink.stómia:iná:ost.	5o290.0↔	Obnaženie močovodu (k explorácii):otv.chir.
5o230.1	Kruhová ureterokutaneostómia:lpt.	5o290.4↔	Obnaženie močovodu (k explorácii):lsk.
5o230.2	Kruhová ureterokutaneostómia:lumbt.	5o290.x↔	Obnaženie močovodu (k explorácii):ostatné
5o230.4	Kruhová ureterokutaneostómia:lsk.	5o291.0↔	Ligatúra močovodu:otv.chir.
5o230.x	Kruhová ureterokutaneostómia:ostatné	5o291.4↔	Ligatúra močovodu:lsk.
5o231.1	Transureteroureterokutaneostómia:lpt.	5o291.x↔	Ligatúra močovodu:ostatné
5o231.2	Transureteroureterokutaneostómia:lumbt.	5o292.0↔	Uzavretie močovodu:otv.chir.
5o231.4	Transureteroureterokutaneostómia:lsk.	5o292.4↔	Uzavretie močovodu:lsk.
5o231.x	Transureteroureterokutaneostómia:ost.	5o292.t↔	Uzavretie močovodu:transuretrálne
5o232.1	Revízia ureterokutaneostómie:lpt.	5o292.x↔	Uzavretie močovodu:ostatné
5o232.2	Revízia ureterokutaneostómie:lumbt.	5o293.0↔	Ureterolýza bez intraperitoneálnej transpozície:otv.chir
5o232.4	Revízia ureterokutaneostómie:lsk.	5o293.4↔	Ureterolýza bez intraperitoneálnej transpozície:lpsk
5o232.x	Revízia ureterokutaneostómie:ost.	5o293.x↔	Ureterolýza bez intraperitoneálnej transpozície:osta.
5o233.1	Uzavretie ureterokutaneostómie:lpt.	5o294.0↔	Ureterolýza s intraperitoneálnou transpozíciou:otv.chir.
5o233.2	Uzavretie ureterokutaneostómie:lumbt.	5o294.4↔	Ureterolýza s intraperitoneálnou transpozíciou:lsk.
5o233.4	Uzavretie ureterokutaneostómie:lsk.	5o294.x↔	Ureterolýza s intraperitoneál.transpozíciou:ostatné
5o233.x	Uzavretie ureterokutaneostómie:ost.	5o295.0↔	Ureterolýza s obalením omentom:otv.chir.
5o234.1	Konv.supravez.deriv.moč/ureterostómia:lpt	5o295.4↔	Ureterolýza s obalením omentom:lsk.
5o234.2	Konverzia.supravez.deriv.moč/ureterost:lumbt	5o295.x↔	Ureterolýza s obalením omentom:ostatné
5o234.4	Konv.supravez.deriv.moč/ureterost:lsk	5o296.0↔	Podslizič.instilácia pri insuf.ústia močovodu:o.chir
5o234.x	Konv.supravez.deriv.moč/ureterost:ost.	5o296.t↔	Podslizič.instilácia pri insuf.ústia močovodu:transuret
5o235.1	Ureterokutaneostómia:lpt.	5o296.x↔	Podslizič.instilácia pri insuf.ústia močovodu:ostatné
5o235.2	Ureterokutaneostómia:lumbt.	5o297.0↔	Operačná revízia na močovode:otv.chir.
5o235.4	Ureterokutaneostómia:lsk.	5o297.4↔	Operačná revízia na močovode:lsk.
5o235.x	Ureterokutaneostómia:ost.	5o297.t↔	Operačná revízia na močovode:transuretrálne
5o23x.1	Iná kut.der.m.ureterokutaneostómioiu[ink.st.]:lpt.	5o297.x↔	Operačná revízia na močovode:ostatné
5o23x.2	Iná kut.der.m.ureterokutaneostómioiu[ink.st.]:lumbt.	5o29a↔	Implantácia double pigtailu do močových ciest
5o23x.4	Iná kut.der.m.ureterokutaneostómioiu[ink.st.]:lsk.	5o29b↔	Implantácia stentu do močových ciest
5o23x.x	Iná kut.der.m.ureterokutaneostómioiu[ink.st.]:ost.	5o29c↔	Ureterorenoskopia s odstr.nádoru, retrográd.
5o250.0↔	Ureterolitotómia pre ureterolitiázu:otv.ch.	5o29x.0↔	Iné OP na močovode:otv.chir.
5o250.4↔	Ureterolitotómia pre ureterolitiázu:lsk.	5o29x.4↔	Iné OP na močovode:lsk.
5o251↔	Odstránenie konkrementu pre ureterolitiázu slučkou	5o29x.t↔	Iné OP na močovode:transuretrálne
5o252↔	Založenie dlhodoberj slučky pre ureterolitiázu	5o29x.x↔	Iné OP na močovode:ostatné
5o253.6↔	Ureterotóm.a odstr.konkr.pre ureterolit:ureterorenosk.	5o300.0	Sutúra močového mechúra po poranení:otv.chir.
5o254↔	Ureterotóm a odstr.konkr.pre ureterolit.Dormio.slučka	5o300.4	Sutúra močového mechúra po poranení:lsk.
5o255↔	Ureterotóm. a repoz.konkr.pre ureterolit.,push back	5o300.x	Sutúra močového mechúra po poranení:ostatné
5o256.6↔	Ureterotóm.a odstr.konkrem.s dezintegr:ureterorenosk	5o301.0	Uzavr.cystostómie:otv.chir.
5o260.1↔	Parciálna resekcia močovodu:otv.ch.abdomin.	5o301.4	Uzavretie cystostómie:lsk.
5o260.2↔	Parciálna resekcia močovodu:lumbt	5o301.x	Uzavretie cystostómie:ostatné
5o260.4↔	Parciálna resekcia močovodu:lsk	5o302.0	Uzavr.vezikokután.fistuly:otv.chir.
5o260.x↔	Parciálna resekcia močovodu:ost.	5o302.4	Uzavr.vezikokután.fistuly:lsk.
5o261.1↔	Ureterektómia:otv.ch.abd	5o302.x	Uzavr.vezikokután.fistuly:ostatné
5o261.2↔	Ureterektómia:lumbt.	5o303.0	Uzavr.vezikoenterál.fistuly:otv.chir.
5o261.4↔	Ureterektómia:lsk.	5o303.4	Uzavr.vezikoenterál.fistuly:lsk.
5o261.x↔	Ureterektómia:ost.	5o303.x	Uzavr.vezikoenterál.fistuly:ostatné
5o262.1↔	Resekcia pahýľa močovodu:lpt	5o304.0	Plastika moč.mechúra:otv.chir.
5o262.2↔	Resekcia pahýľa močovodu:lumbt	5o304.4	Plastika moč.mechúra:lsk.
5o262.4↔	Resekcia pahýľa močovodu:lsk	5o304.x	Plastika moč.mechúra:ostatné
5o262.x↔	Resekcia pahýľa močovodu:ost.	5o305.0	Redukčná plastika močového mechúra:otv.chir.
5o263↔	Exstirpácia pahýľa močovodu:otvorene chirurgicky	5o305.4	Redukčná plastika močového mechúra:lsk.
5o264↔	Ureterorenoskopická excízia chorého tkaniva močovodu	5o305.x	Redukčná plastika močového mechúra:ostatné
5o265↔	Ureterorenoskopická deštrukcia chorého tkaniva močovodu	5o307.4	Sakropexia močového mechúra:laparoskopicky
5o26x.1↔	Iná exc,deštr.chor.tk.m.res.močovodu a ureterekt:lpt.	5o307.x	Sakropexia močového mechúra:ostatné
5o26x.2↔	Iná exc,deštr.chor.tk.m.res.močovodu a ureterekt:lumbt.	5o308.1	Augmentácia močového mechúra, otv.chir.
5o26x.4↔	Iná exc,deštr.chor.tk.m.res.močovodu a ureterekt:lsk.	5o308.4	Augmentácia moč.mech:lsk.
5o26x.x↔	Iná exc,deštr.chor.tk.m.res.močovodu a ureterekt:ost.	5o308.x	Augmentácia moč.mech:ost.
5o270.0↔	Incízia ústia močovodu:otv.chir.	5o309	Appendikovezikostómia:laparotomicky
5o271.0↔	Resekcia ústia močovodu:otv.ch.	5o30a.0	Uzavretie extrofie močového mechúra:otv.chir.
5o271.2↔	Resekcia ústia močovodu:perkut-transvezikál.	5o30a.4	Uzavretie extrofie močového mechúra:lsk.
5o271.t↔	Resekcia ústia močovodu:transuretr.	5o30a.x	Uzavretie extrofie močového mechúra:ost.

5030b.0	Uzavr.otv.urachu:otv.chir.	50331.x	Vytv.rezervoáru moč.mech.s pouz.hr.čreva:ost.
5030b.4	Uzavr.otv.urachu:lsk.	50332.0	Vytv.rezervoáru moč.mech.s použitím ileocéka:otv.chir.
5030b.x	Uzavretie otvoreného urachu:ost.	50332.4	Vytv.rezervoáru moč.mech.s použitím ileocéka:lsk.
5030c	Uzavretie vezikovaginálnej fistuly	50332.x	Vytv.rezervoáru moč.mech.s použitím ileocéka:iné
5030x.0	Ost.plast.rekonštr.moč.mechúra:otv.chir.	50333.0	Vytv.rezervoáru moč.mech.s pouz.žalúdka:otv.chir.
5030x.4	Ost.plast.rekonštr.moč.mechúra:lsk.	50333.4	Vytv.rezervoáru moč.mech.s pouz.žalúdka:lsk.
5030x.x	Ost.plast.rekonštr.moč.mechúra:ostatné	50333.x	Vytv.rezervoáru moč.mech.s pouz.žalúdka,ost.
50310	Epicystostómia perkutánna	50334	Náhrada močového mechúra ortotopická
50311.0	Jednoduchá cystektómia u muža:otv.chir.	50335.0	Konv.inej supra-vez.der.na náhr.rezerv.moč.mech:otv.chir.
50311.4	Jednoduchá cystektómia u muža:lsk.	50335.4	Konv.inej supra-vez.deriv.na náhr.rezerv.moč.mech:lsk.
50311.x	Jednoduchá cystektómia u muža:ostatné	50335.x	Konv.inej supra-vez.deriv.na náhr.rezerv.moč.mech:ost.
50312.0	Radik.cystektómia u muža bez uretrektóm:otv.chir	5033x.0	Iná náhrada močového mechúra:otv.chir.
50312.4	Radikálna cystektómia u muža bez uretrektómie:lsk.	5033x.4	Iná náhrada močového mechúra:lsk.
50312.x	Radik.cystektómia u muža bez uretrektómie:ost.	5033x.x	Iná náhrada močového mechúra:iné
50313.0	Rad.cystekt.b.uretrekt.,šetr.nerv-ciev.zv.zach.pot.muža:o.chir	50340	Transuretrál. incízia chor.tk.moč.mechúra
50313.4	Rad.cystekt.b.uretrekt.,šetr.nerv-ciev.zv.zach.pot.,muž:lsk.	50341	Transuretrál.incízia chor.tk.hrdla moč.mechúra
50313.x	Rad.cystekt.b.uretrekt.,šetr.nerv-ciev.zv.zach.pot.,muž:ost.	50342	Transuretrál.excízia chor.tk.moč.mechúra
50314.0	Rad.cystektómia s uretrektómiou,muž:otv.chir.	50343	Transuretrál. resekcia nádoru moč.mechúra
50314.4	Rad.cystektómia s uretrektómiou,muž:lsk.	50344	Transuretrál.deštrukcia chor.tk.moč.mechúra
50314.x	Rad.cystektómia s uretrektómiou,muž:ost.	50345.0	Transuretr.res.chor.tk.moč.mech:bez fluorescencie
50315.0	Eviscerácia malej panvy u muža:otv.chir.	50345.1	Transuretr.res.tk.m.mech:fluorescenc.s hexaminolevulan.kys.
50315.4	Eviscerácia malej panvy u muža:lsk.	50345.2	Transuretr.res.chor.tk.m.mech:fluorescenc,pouz.iných látok
50315.x	Eviscerácia malej panvy u muža:ostatné	50346	Resekcia divertikla močového mechúra
5031a.0	Jednoduchá cystektómia u ženy:otv.chir.	5034x	Transuretr.incízi,excízi,deštr.res.chor.tk.m.mech:ost.
5031a.4	Jednoduchá cystektómia u ženy:lsk.	50353	OP evakuácia tamponády moč.mech:transuretr.
5031a.x	Jednoduchá cystektómia u ženy:iný spôsob	50354	Cystotómia[sectio alta]:OP evakuácia tamponády moč.mech
5031b.0	Rad.cystektómia bez uretrektómie u ženy:otv.chir.	50355	Cystotómia [sectio alta] bez ďalších výkonov
5031b.4	Rad.cystektómia bez uretrektómie u ženy:lsk.	50356	Cystotómia [sectio alta]:odstr.konkrementu
5031b.x	Rad.cystektómia bez uretrektómie u ženy:iný spôsob	50357	Cystotómia [sectio alta]:odstr.cudz.telesa
5031c.0	Rad.cystektómia bez uretrekt.,šetr.nerv-ciev.zv.,žena:otv.ch.	50360	Epicystostómia otv.chir
5031c.4	Rad.cystektómia bez uretrekt.,šetr.nerv-ciev.zv.,žena:lsk.	50361.0	Cystostómia:otv.chir.
5031c.x	Rad.cystektómia bez uretrektómie,šetr.nerv-ciev.zv.,žena:ost.	50362.0	Vezikokutaneostómia:s nekontinentnou stómou
5031d.0	Rad.cystektómia s uretrektómiou u ženy:otv.chir.	50362.1	Vezikokutaneostómia:s kontinentnou stómou
5031d.4	Radikálna cystektómia s uretrektómiou,žena:lsk.	50363	Revízia cystostómie
5031d.x	Radikálna cystektómia s uretrektómiou,žena:ost.	50364	OP dilatácia cystostom.kan.nalož.hrubost.epicystost.ciev
5031x.0	Iná cystektómia:otv.chir.	50370.0	Iná exc,chor.tk.m.mech.vr.divertikulektomie:o.chir
5031x.4	Iná cystektómia:lsk.	50370.4	Iná exc,chor.tk.m.mech.vr.divertikulektomie:lsk
5031x.x	Iná cystektómia:ostatné	50371.0	Iná deštr.chor.tk.moč.mech:otv.chir.
50320.0	Parc.res.moč.mech.bez neoimplantácie močovodu:otv.chir.	50371.4	Iná deštr.chor.tk.moč.mech:lsk.
50320.4	Parc.res.moč.mech.bez neoimplantácie močovodu:lsk.	50372	Myektómia močového mechúra
50320.x	Parc.res.moč.mech.bez neoimplantácie močovodu:ost.	5037x	Iná excízia a deštr.chor.tk.moč.mech:ost
50321.0	Parc.res.moč.mech.s 1-str.neoimpl.močovodu:otv.chir.	50390	Vezikopexia suprapubická
50321.4	Parc.res.moč.mech.s 1-str.neoimplantáciou močovodu:lsk.	50391.0	Odstr.konkrementu z náhr.moč.mech:otv.chir.
50321.x	Parc.res.moč.mech.s 1-str.neoimplantáciou močovodu:ost.	50391.4	Odstr.konkrementu z náhr.moč.mechúra:lsk
50322.0	Parc.res.moč.mech.s obojstr.implant.močovodov:otv.chir.	50392.0	Odstr.cudzieho telesa z náhradného mechúra:otv.chir.
50322.4	Parc.res.moč.mech.s obojstr.impl.močovodov:lsk.	50392.4	Odstr.cudzieho telesa z náhradného mechúra:lsk.
50322.x	Parc.res.moč.mechúra s obojstr.impl.močovodov:ost	50393.0	Odstránenie hlienov z náhradného mechúra:otv.chir.
50323.0	Supratrigon.res.moč.mech.bez neoimpl.močovod:otv.ch.	50393.4	Odstránenie hlienov z náhradného mechúra:lsk.
50323.4	Supratrigon.res.moč.mech.bez neoimpl.močovod:lsk.	50394.0	Excízia chor.tkaniva z náhradného mechúra:otv.chir.
50323.x	Supratrigon.res.moč.mech.bez neoimpl.močovod:ost.	50394.1	Excízia chor.tkaniva z náhradného mechúra:perkutánne
50324.0	Supratrigon.res.moč.mech.s 1-str.neoimpl.močov:otv.ch	50394.3	Excízia chor.tkaniva z náhradného mechúra:cez stómiu
50324.4	Supratrigon.res.moč.mech.s 1-str.neoimpl.močov:lsk.	50394.4	Excízia chor.tkaniva z náhradného mechúra:lsk.
50324.x	Supratrigon.res.moč.mech.s 1-str.neoimpl.močov:ost.	50394.t	Excízia chor.tkaniva z náhradného mechúra:transuretr.
50325.0	Supratrigon.res.moč.m.s obojstr.neoimpl.močov:otv.ch	50394.x	Excízia chor.tkaniva z náhradného mechúra:ost.
50325.4	Supratrigon.res.moč.mech.s obojstr.neoimpl.močov:lsk.	50395.0	OP zastavenie krvácania na moč.mechúri:otv.chir.
50325.x	Supratrigon.res.moč.m.s obojstr.neoimpl.močov:ost.	50395.1	OP zastavenie krvácania na moč.mechúri:perkutánne
50326.0	Subtot.res.moč.mech.s 1-str.neoimpl.močovodu:otv.ch	50395.3	OP zastavenie krvácania na moč.mechúri:cez stómiu
50326.4	Subtot.res.moč.m.s 1-str.neoimpl.močovodu:lsk.	50395.4	OP zastavenie krvácania na moč.mechúri:lsk.
50326.x	Subtotál.res.moč.m.s 1-str.neoimpl.močovodu:ost.	50395.t	OP zastavenie krvácania na moč.mechúri:transuretr.
50327.0	Subtot.res.moč.m.s obojstr.neoimpl.močov:otv.ch	50395.x	OP zastavenie krvácania na moč.mechúri:ost.
50327.4	Subtot.res.moč.mech.s obojstr.neoimpl.močov:lsk.	50396.0	Operačná dilatácia na močovom mechúri:otv.chir.
50327.x	Subtotál.res.moč.m.s obojstr.neoimpl.močov:ost.	50396.4	Operačná dilatácia na močovom mechúri:lsk.
5032x.0	Iná parciálna resekcia močového mechúra:otv.chir.	50397.0	Injekčná liečba na moč.mechúri:otv.chir.
5032x.4	Iná parciálna resekcia močového mechúra:lsk.	50397.3	Injekčná liečba na moč.mechúri:cez stómiu
5032x.x	Iná parciálna resekcia močového mechúra:ost.	50397.4	Injekčná liečba na moč.mechúri:lsk.
50330.0	Vytv.rezervoáru moč.mechúra s pouz.ilea:otv.chir.	50397.t	Injekčná liečba na moč.mechúri:transuretr.
50330.4	Vytv.rezervoáru moč.mechúra s pouz.ilea:lsk.	50398.0	Revízia na močovom mechúri:otv.chir.
50330.x	Vytv.rezervoáru moč.mechúra s pouz.ilea:ost.	50398.4	Revízia na močovom mechúri:lsk.
50331.0	Vytv.rezervoáru moč.mech.s pouz.hr.čreva:otv.chir.	5039x.0	Iné OP na moč.mech:otv.chir.
50331.4	Vytv.rezervoáru moč.mech.s pouz.hr.čreva:lsk.	5039x.4	Iné OP na močovom mechúri:lsk.

5o400	Rekonštr.prostat/membranóz.časti moč.rúry po poran.	5o902.1	Retroperitoneál.drenáž retroperitoneál.tk:lpt.
5o401	Uzavretie uretrostómie	5o902.2	Retroperitoneál.drenáž retroperitoneál.tk:lumbt.
5o402	Uzavretie uretokutánnej fistuly	5o902.4	Retroperitoneál.drenáž retroperitoneál.tk:lsk.
5o404	Uzavretie uretorektálnej fistuly	5o903.1	Panvová drenáž retroperitoneál.tk:lpt.
5o405	Reanastomóza močovej rúry po poranení	5o903.2	Panvová drenáž retroperitoneál.tk:lumbt.
5o406	Reanastomóza močovej rúry s resekciou striktúry	5o903.4	Panvová drenáž retroperitoneál.tk:lsk.
5o407	End to end anastomóza uretry	5o905.1	Excízia perirenálneho tkaniva:lpt.
5o408.1	Onlay plastika pri striktúre uretry	5o905.2	Excízia perirenálneho tkaniva:lumbt.
5o408.2	Onlay plastika so štepom z bukálnej sliznice	5o905.4	Excízia perirenálneho tkaniva:lsk.
5o408.x	Onlay plastika	5o906.1	Excízia retroperitoneálneho tkaniva:lpt.
5o409.1	Inlay Onlay plastika pri striktúre moč.rúry	5o906.2	Excízia retroperitoneálneho tkaniva:lumbt.
5o409.x	Inlay Onlay plastika, ost.	5o906.4	Excízia retroperitoneálneho tkaniva:lsk.
5o40a.1	1-dobá plast.rekonštr.moč.rúry s použ.kože predkožky	5o906.50	Resekcia nádoru retroperitonea v bruš.obl.,laparotomicky
5o40a.2	1-dobá plast.rekonštr.moč.rúry s použ.kože penisu	5o906.51	Resekcia nádoru retroperitonea v malej panve, laparotomicky
5o40a.3	1-dobá plast.rekonštr.moč.rúry s použ.transpl.slizn.dut.úst.	5o907.1	Radikál.paraaortál.lymfadenektómia v kombi.s inými OP:lpt.
5o40a.4	1-dobá plast.rekonštr.moč.rúry s použ.sliznice moč.mech.	5o907.2	Radikál.paraaortál.lymfadenekt.kombi.s inými OP:lumbt.
5o40a.5	1-dobá plast.rekonštr.moč.rúry s použ.okol.tk.pri striktúre moč.r.	5o907.4	Radikál.paraaortál.lymfadenekt.kombi.s inými OP:lsk.
5o40a.x	1-dobá plast.rekonštr.moč.rúry:ost.	5o907.x	Radikál.paraaortál.lymfadenekt.kombi.s inými OP:ost.
5o40b.1	2-dobá plast.rekonštr.moč.rúry:1.doba s použ.kože predkožky	5o908.1	Radik.panvová lymfadenektómia v kombi.s i.OP:lpt.
5o40b.2	2-dobá plast.rekonštr.moč.rúry:1.doba s použ.kože penisu	5o908.2	Radik.panvová lymfadenektómia v kombi.s i.OP:lumbt.
5o40b.3	2-dobá plast.rekonštr.moč.rú:1.doba pou.transpl.sliz.DÚ	5o908.4	Radik.panvová lymfadenektómia v kombi.s i.OP:lsk.
5o40b.4	2-dobá plast.rekonštr.moč.rúry:1.doba s použ.sliznice moč.m.	5o908.x	Radik.panvová lymfadenektómia v kombi.s i.OP:iné
5o40b.5	2-dobá plast.rekonš.moč.rú.s použ.okol.tk.pri striktúre moč.r.	5o909.1	Res.tkaniva bez presného urč.vzťahu k org:lpt.
5o40b.6	2-d. plast.moč.rú.s použ.bukálnej sliznice pri striktúre moč.rú	5o909.2	Res.tkaniva bez presného urč.vzťahu k org:lumbt.
5o40b.x	Dvojdobá plastická rekonštr.moč.rúry,ost.	5o909.4	Res.tkaniva bez presného urč.vzťahu k org:lsk.
5o40c	Plastická rekonštrukcia ženskej epispadie	5o909.x	Res.tkaniva bez presného urč.vzťahu k org:ost.
5o40d	Plastická rekonštr.ženskej hypospadie	5o90x.1	Iná incízia a excízia retroperit.tk:lpt.
5o40x	Iné rekonštrukcie na močovej rúre	5o90x.2	Iná incízia a excízia retroperit.tk:lumbt.
5o411.0	Uretrotómia:otv.chir.	5o90x.3	Iná incízia a excízia retroperit.tk:torakoabd.
5o411.1	Optická uretrotómia	5o90x.4	Iná incízia a excízia retroperit.tk:lsk.
5o411.2	Laserová uretrotómia	5o911	Incízia perivezikálneho tkaniva
5o412.0	Uretrostómia:otv.chir.	5o912	Excízia perivezikálneho tkaniva
5o412.1	Uretrostómia perineálna	5o91x	Incízia a excízia perivezikálneho tkaniva:ost.
5o413	Jednoduchá uretrektómia u muža ako samostat.výkon	5o920.1	Bulbárna implantácia umelého zvierača, jeden prstenec
5o414	Radikálna uretrektómia u muža ako samostat.výkon	5o920.2	Bulbárna implantácia umelého zvierača, dva prstence
5o41c	Jednoduchá uretrektómia u ženy ako samostat.výkon	5o920.3	Bulbár.implant.umelého zvierača,hrdlo moč.mechúra
5o41d	Radikálna uretrektómia u ženy ako samostat.výkon	5o920.x	Implantácia umelého zvierača, ostatné
5o41x	Uretrektómia ako samostat.výkon, ostatné	5o921	Odstránenie umelého zvierača
5o421	Excízia karunkuly chor.tkaniva moč.rúry	5o922.1	Bulbárna výmena umelého zvierača,1 prstenec
5o422.2	Resekcia chorého tkaniva močovej rúry:perk-transv.	5o922.2	Bulbárna výmena umelého zvierača,2 prstence
5o422.t	Resekcia chorého tkaniva močovej rúry:transuretr.	5o922.3	Bulbár.výmena umelého zvierača,hrdlo moč.mechúra
5o430.0	Transuretr.inciz.chor.tk.moč.rú.:vn.uretrotóm.b.opt.kontr.	5o922.x	Výmena umelého zvierača, ostatné
5o430.1	Transuretr.inciz.chor.tk.moč.rú.:vn.uretrotóm.s opt.kontr.	5o923	Revízia zákroku pri umelom zvierači
5o430.2	Transuretr.inciz.chor.tk.moč.r.:vnút.uretrotómia,laserom	5o92x	Iné zákroky pri umelom zvierači
5o431	Transuretr.inciz.chor.tk.moč.r.:inciz.vonk.zvierača moč.r.	5o930.1	Transvag.závesná OP s použ.autolog.m:plastika levátorov
5o432	Resekcia 1 al.viac nádorov na vonk.ústí moč.rúry	5o930.2	Transvag.závesná OP s pou.autolog.m:púbokolokocygeál.pl
5o43x	Transuretr.incízia chor.tk.moč.rúry:ost.	5o930.3	Transvag.závesná OP s použ.autolog.m:faciová závesná OP
5o440	Plastická meatotómia moč.rú:incízia močovej rúry	5o930.x	Transvag.závesná OP s použ.autolog.m:ost.
5o441	Plastická meatotómia moč.rú:meatoplastika	5o931.1	Transvag.závesná OP dury s použ.alogen.m
5o442	Meatotómia	5o931.2	Transvag.závesná OP fascie s použ.alogen.m
5o443	MA- meatal advancement	5o931.x	Transvag.závesná OP s použ.alogen.m:ost.
5o44x	Plastická meatotómia moč.rúry:ost.	5o932.1	Transvag.závesná OP s použitím alopl.mat:TVT/TOT
5o451	Sondáž močovej rúry	5o932.x	Transvag.závesná OP s použitím alopl.mat:iné
5o452	Dilatácia striktúry močovej rúry	5o93x	Transvagínálna závesná operácia:iná
5o45x	Iná operačná dilatácia močovej rúry	5o941.1	Suprapub.uretrovezik.slučková OP dury s použ.alogén.mat.
5o490	TIP-Snodgrassova plastika	5o941.2	Suprapub.uretrovezik.slučková OP fascie s použ.alogén.m.
5o491	OP cystouretero-enterokély rekonštr./s plastikou sfinkteru	5o941.3	Suprapub.uretrovezik.slučk.OP svalstva s použ.alogén.m.
5o492	Zavedenie stentu do moč.rúry	5o942.0	Suprap.uretrovez.sluč.OP použ.aloplast.mat:neadjustovateľ.
5o493	Zavedenie uretrálnej endoprotézy transuretr.	5o942.1	Suprap.uretrovez.sluč.OP použ.aloplast.mat:adjustovateľ.
5o496	Incízia periuretrálneho tkaniva	5o94x	Suprapub.uretrovezik.slučková OP [sling]:ost.
5o497	Excízia periuretrálneho tkaniva	5o950.1	Parauretr.instilač.metódy s použ.dextr-hyalur.gél
5o498	Adheziolýza na močovej rúre a periuretrálnom tkanive	5o950.2	Parauretrál.instilač.metódy s použ.i.mat.
5o49b	Posunutie vonkajšieho ústia moč.rú.a glanduloplastika	5o951	Jednodobé vytvorenie neomočovej rúry
5o49c	Duckettova plastika	5o952.1	Dvojdobé vytvorenie neomočovej rúry, prvá doba
5o900.1	Perirenál.incízia retroperitoneál.tk:otv.ch.abd.	5o952.2	Dvojdobé vytvorenie neomočovej rúry, druhá doba
5o900.2	Perirenál.incízia retroperitoneál.tk:lumbt.	5o953	Uretropexia bez bližšieho určenia
5o900.4	Perirenál.incízia retroperitoneál.tk:lsk.	5o954	Interpozíčné operácie pre inkontinenciu moču
5o901.1	Perirenál.drenáž retroperitoneál.tk:otv.ch.abd.	5o955	Uretrocystolýza u ženy
5o901.2	Perirenál.drenáž retroperitoneál.tk:lumbt.	5o956.1	Suspennz.OP(závesná OP)pri inkont.muža použ.aloplast.mat
5o901.4	Perirenál.drenáž retroperitoneál.tk:lsk.	5o956.x	Suspennzná OP(závesná OP) pri inkontinencii u muža:ost.

5o95a	Adjustovateľná th.inkontinencie moču:implant.um.zv.	5p127.3	Rad.prostatekt.s rozš.LNE,šetr.nerv-c.zväz:perineál.a Isk.LNE
5o95b	Adjustovateľná th.inkontinencie moču:explant.um.zv.	5p127.4	Radik.prostatekt.s rozš.LNE,šetr.nerv-ciev.zväz:lsk.
5o95c	Adjustovateľná th.inkontinencie moču:revízia um.zvieräča	5p127.5	Radik.prostatekt.s rozš.LNE,šetr.nerv-ciev.zväz:robot.
5o95d	Adjustovateľná th.inkontinencie moču:vým.umel.zvieräča	5p12x	Iná radikálna prostatektómia
5o95x	Iné operácie pre inkontinenciu moču, ost.	5p131	Transrektál.a perkutánna termodeštrukcia tkaniva prostaty
5o960	Uretropubopexia	5p132	Transrektál.a perkutánna deštrukcia tkaniva prostaty UZV
5o961	Uretrokolposuspenzia	5p133	Transrekt.a perkut.deštrukcia tk.prostaty nosičmi žiarenia
5o962	Uretrokolposuspenzia s laterálnou fixáciou pošvy	5p134	Aplikácia rádiových zŕn do prostaty
5o963	Parauretrálna ihlová suspenzia	5p135	Kryodeštrukcia tkaniva prostaty
5o96x	Abdomin.retropubická a parauretrálna závesná OP:ost.	5p136	Mikrovlňná deštrukcia prostaty
5o990	Zriasnenie uretrovezikálneho prechodu	5p13x	Transrektálna a perkutánna deštr.tk.prostaty:ost.
5o992.10	Pelvic organ prolaps[POP] pred.diel bez synt.mat:lpt.	5p140.1	Transuretr.endores.tk.prostaty:elektrores.TURP
5o992.11	Pelvic organ prolaps [POP], pred.diel lpt s použ.syntet.mat	5p140.2	Transuretr.endores.tk.prost:elektrores s epycystostóm.trok.
5o992.40	Pelvic organ prolaps[POP] pred.diel bez synt.mat:lsk.	5p141	Transuretrálna endoresekcia tk.prostaty:kryoablácia
5o992.41	Pelvic organ prolaps [POP], pred. diel lsk s použ.syntet.mat	5p142	Transuretr.endores.tk.prostaty:termores/termodeštr.
5o992.70	POP predný diel bez synt.mat:vaginál.	5p143.1	Transuretr.endores.tk.prostaty:intersticiál.laser.deštr
5o992.71	POP predný diel so syntet.mat:vag.	5p143.2	Transuretrál.endoresekcia tk.prostaty:viz.kontr.las.ab [VLAP]
5o993.10	Pelvic organ prolaps [POP], stred.diel lpt bez použ.syntet. mat	5p143.3	Transuretr.endores.tk.prostaty:laser.vaporizácia prostaty
5o993.11	Pelvic organ prolaps [POP] stred.diel so synt.mat:lpt.	5p143.x	Transuretrálna endoresekcia tk.prostaty:laserová deštr.iná
5o993.40	Pelvic organ prolaps [POP], stred.diel lsk bez použ.syntet. mat	5p144	Transur.endores.tk.prostaty:transuretr.ihl.abl.tk.prost[TUNA]
5o993.41	Pelvic organ prolaps [POP] stred.diel so synt.mat:lsk	5p145	Transur.endores.tk.prostaty:elektrická vaporizácia
5o993.70	Pelvic organ prolaps [POP] stred.diel bez synt.mat:vag.	5p146	Transur.endores.tk.prostaty:bipolár.resekcia(enukleácia)
5o993.71	Pelvic organ prolaps [POP],stred.diel vaginál.s pou.syntet.mat	5p14x	Transuretrálna endoresekcia tk.prostaty:ost.
5o994.10	Pelvic organ prolaps [POP],zadný diel lpt bez použ.synt.mat	5p151↔	Incizia na semenných mechúrikoch
5o994.11	Pelvic organ prolaps [POP] zadný diel lpt s použ.syntet.mat.	5p152↔	Excizia na semenných mechúrikoch
5o994.40	Pelvic organ prolaps [POP], zadný diel lsk bez použ.syntet.mat	5p153↔	Exstirpácia na semenných mechúrikoch
5o994.41	Pelvic organ prolaps [POP] zadný diel lsk s použ.syntet.mat	5p15x↔	Operácie na semenných mechúrikoch:ost.
5o994.70	Pelvic organ prolaps[POP] zadný diel bez synt.mat:vag.	5p190.1	Ošetrovanie krvácania na prostate:laparotom.
5o994.71	Pelvic organ prolaps [POP] zadný diel so synt.mat:vag.	5p190.t	Ošetrovanie krvácania na prostate:transuretrál.
5o995.1	Res/prer.alopl.p/sieťky-reviz.po OP inkont/prol:perineál	5p191	Rekonštrukcia prostaty po poranení
5o995.2	Res/prer.alopl.p/sieťky-reviz.po OP inkont/prol:abd.	5p192	Dilatácia prostatickej močovej rúry
5o995.3	Res/prer.alopl.p/sieťky-reviz.po OP inkont/prol:komb.vag-abd	5p193	Zavedenie stentu do prostatickej močovej rúry
5o995.4	Res/prer.alopl.p/sieťky-rev.po OP inkon/prol:komb.abd-perin	5p194	Výmena stentu v prostatickej močovej rúre
5o995.7	Res/prer.alopl.p/sieťky-reviz.po OP inkont/prolaps:vag.	5p196	Iné operácie na prostate:revízia
5o995.x	Res/prer.alopl.pás./sieť-rev.po OP pre inkon/prolaps:ost.	5p197	Zavedenie prostatickej endoprotézy
5o99x	Iné OP na močovopohlavnom systéme:ost	5p201	Excizia fistuly skróta
5p111.t	Incizia prostaty, transuretrálne	5p20x	Iná excizia a deštr.chor.tk.skróta
5p111.x	Incizia prostaty, ostatné	5p211	Parciálna resekcia chorého tkaniva skróta
5p112	Incizia periprostatického tkaniva bez drenáže	5p212	Radikálna resekcia chorého tkaniva skróta
5p113	Incizia a drenáž periprostatického tkaniva	5p221	Operácia skróta pre úraz
5p114	Incizia abscesu prostaty transuretrálna	5p233	Incizia skróta a tunica vaginalis testis:odstr.cudz.t.
5p115	Drenáž abscesu prostaty transrektálne	5p241	Plastická rekonštrukcia skróta a tunica vaginalis testis
5p116	Excizia periprostatického tkaniva	5p242	Vytvor.a rekonštrukcia skróta a tunica vaginalis testis
5p11x	Incizia prostaty,Incizia/excizia periprostatického tk:ost.	5p301.0↔	Orchiektómia bez epididymektómie:inguin.retencia semenn
5p121.1	Prostatektómia:suprapubicky-transvezikálne,lpt.	5p301.2↔	Orchiektómia bez epididymektómie:skrotálne
5p121.2	Prostatektómia retropubicky:laparotomicky	5p302.0↔	Orchiektómia s epididymektómiou:inguin.reten.semennika
5p121.3	Prostatektómia retropubicky:laparoskopicky	5p302.2↔	Orchiektómia s epididymektómiou:skrotálne
5p121.4	Prostatektómia transperineálne:lpt.	5p303.1↔	Abdominálna retencia semennika:lpt.
5p121.x	Prostatektómia:ost.	5p303.4↔	Abdominálna retencia semennika:lsk.
5p122.2	Rad.prostatektómia bez reg.LNE:retropubicky	5p304↔	"Rad.orchiekt,epididymekt.a odstránením""spermatic cord""
5p122.3	Rad.prostatektómia bez reg.LNE:perineálne	5p305.0↔	Odstr.zostávajúceho semennika:inguinálne
5p122.4	Radikál.prostatektómia bez reg.LNE:lsk.	5p305.2↔	Odstr.zostávajúceho semennika:skrotálne
5p122.8	Rad.prostatektómia bez reg.LNE:rob.	5p306↔	Orchiektómia u novorod.pre intrauter.torziu testis:inguinál.
5p123.2	Rad.prostatekt.b.reg.LNE,šetr.nervovociev.zv:retropub	5p30x↔	Orchiektómia:ost.
5p123.3	Rad.prostatekt.b.reg.lymfadenekt,šetr.nerv-ciev.zv:perineál	5p311↔	Orchidopexia s funikulólýzou
5p123.4	Rad.prostatektómia bez reg.LNE,šetrovanie nervovociev.zv:lsk.	5p312↔	Orchidopexia skrotálne
5p123.8	Rad.prostatekt.bez reg.LNE,šetrovanie nervovociev.zv:robot.	5p31x↔	Orchidopexia:ost.
5p124.2	Rad.prostatektómia s regionál.LNE:retropubicky	5p320.1↔	Oper.premies.abd.ulož.semennika bez mikrovask.anast:lpt.
5p124.3	Rad.prostatekt.s reg.lymfadenek:perineál,lsk.lymfadenekt	5p320.4↔	Oper.premiestn.abd.ulož.sem.bez mikrovaskul.anast:lsk.
5p124.4	Radikál.prostatektómia s reg.LNE:lsk.	5p321.1↔	OP premiestn.abdomin.ulož.sem.s mikrovaskul.anast:lpt.
5p124.8	Rad.prostatektómia s reg.LNE:robot.	5p321.4↔	OP premiestn.abd.ulož.sem.s mikrovaskulárnou anast:lsk.
5p125.2	Rad.prostatekt.s reg.LNE,šetr.nervovociev.zv:retropub	5p32x↔	OP premiestnenie abdominál.uloženého semennika:ost.
5p125.3	Rad.prostatekt.s r.LNE,šetr.n-c.zv:perin,lsk.lymfadenekt	5p351↔	Sutúra semenika po poranení
5p125.4	Rad.prostatektómia s reg.LNE,šetrovanie nervovociev.zv:lsk.	5p35x↔	Rekonštrukcia semenika:ost.
5p125.5	Rad.prostatektómia s reg.LNE,šetrovanie nervovociev.zv:rob.	5p391.0	Explorácia pri kryptorchizme:inguin.
5p126.2	Radik. prostatekt.s rozšír.LNE:retropubicky	5p391.1↔	Explorácia pri kryptorchizme:lpt.
5p126.3	Radik. prostatekt.s rozš.LNE:perineál.a Isk.lymfadenekt.	5p391.4	Explorácia pri kryptorchizme:lsk.
5p126.4	Radik. prostatekt. s rozšír.lymfadenekt:laparoskopicky	5p391.x	Explorácia pri kryptorchizme:ost
5p126.8	Radik. prostatekt. s rozš.lymfadenekt: roboticky	5p392↔	Odobratie tk.semennika v príprave umel.oplodnenia
5p127.2	Radik.prostatekt.s rozš.LNE,šetr.nerv-ciev.zväz:retropub	5p393↔	Incizia semenika

5p394↔	Excízia a deštrukcia chorého tkaniva semenníka	5p593	Revaskularizač.OP na penise
5p401.2↔	Sklerotizácia testikulárnej žily:skrotálne	5p594	Shuntové OP kavernóz.telesách penisu
5p402.0↔	Resekcia testikulárnej žily a testikulárnej tepny:inguin	5p595.1	Implantácia semirigidnej penilnej protézy
5p402.1↔	Resekcia testikulárnej žily a testikulárnej tepny:otv.mikrochir	5p595.2	Implantácia hydraulickéj penilnej protézy
5p402.3↔	Resekcia testikulárnej žily a testikulárnej tepny:lumb	5p595.x	Implantácia penilnej protézy,ost.
5p402.4↔	Resekcia testikulárnej žily a testikulárnej tepny:lsk.	5p596	Revízia penilnej protézy
5p403↔	OP hydrokély semenn.povrazca	5p597.1	Výmena penilnej protézy na semirigidnú protézu
5p40x↔	Oper.th.varikokély a hydrokély semenného povrazca:ost	5p597.2	Výmena penilnej protézy na hydraulickú protézu
5p411↔	Excízia cysty v oblasti nadsemenníka	5p597.x	Výmena penilnej protézy, ostatné
5p412↔	Excízia spermatokély v obl.nadsemenníka	5p598	Odstránenie penilnej protézy
5p413↔	Excízia Morgan.hydatídy v obl.nadsemenníka	5p599	Replantácia na penise
5p41x↔	Excízia v oblasti nadsemenníka,ost.	5p59x	Iné operácie na penise:ost.
5p421↔	Parciálna epididymektómia	5p5a0	OP na zmenu pohlavia:zo ženy na muža
5p422↔	Totálna epididymektómia	5p5a1	OP na zmenu pohlavia:z muža na ženu
5p42x↔	Epididymektómia, ostatné	5q001.0↔	Enukleácia ovariálnej cysty:lpt.
5p431↔	Sutúra semenného povrazca po poranení	5q001.1↔	Enukleácia ovariálnej cysty:vag.lsk.asist.
5p432↔	Plastická rekonštrukcia semenného povrazca	5q001.2	Enukleácia ovariálnej cysty, vaginálne
5p461↔	Sutúra semenovodu a nadsemenníka po poranení	5q001.4↔	Enukleácia ovariálnej cysty:lsk.
5p462↔	Vazovazostómia	5q001.8↔	Enukleácia ovariálnej cysty:robot.
5p463↔	Epididymovazostómia	5q002.0	Excízia peritoneálnej endometriózy:lpt.
5p464↔	Tubulovazostómia	5q002.1	Excízia peritoneál.endometriózy:vag.lsk.asist.
5p465↔	Vytvorenie umelej spermatokély	5q002.4	Excízia peritoneálnej endometriózy:lsk.
5p46x↔	Rekonštrukcia semenovodu a nadsemenníka:ost.	5q002.8	Excízia peritoneálnej endometriózy:robot.
5p491↔	Incízia rozrušenia zrastov, epididymotómia	5q003	Resek.rektovag.septa pri infiltr.endometrióze
5p492↔	Incízia rozrušenia zrastov spermatického povrazca	5q010.0↔	Parciálna resekcia vaječníka:lpt.
5p493↔	Adheziolyza semenného povrazca	5q010.4↔	Parciálna resekcia vaječníka:lsk.
5p494↔	Odber tkaniva nadsemenníka v prípr.pred umel.oplodnením	5q010.8↔	Parciálna resekcia vaječníka:robot.
5p49x↔	Iné OP na semen.povrazci,nadsemeníku a semenovode:ost	5q011.0↔	Ovarektómia po predch.parc.resekcii:lpt.
5p503	Cirkumcizia	5q011.4↔	Ovarektómia po predch.parc.resekcii:lsk.
5p504	Frenuloplastika a plastika predkožky	5q011.8↔	Ovarektómia po predch.parc.resekcii:robot.
5p505.1	Krvavá repozícia na predkožke pre parafimózu v celk.anestézii	5q012.0	Ovarektómia, laparotomicky
5p505.2	Nekrvavá repoz. na predkožke pre parafimózu v CA	5q012.1↔	Ovarektómia:vag.lsk.asist.
5p506	Uvoľn.prepučiálnych zrastov na predkožke[synechiolyza]	5q012.4↔	Ovarektómia:lsk.
5p511	Lok.excízia chor.tk.penisu	5q012.7↔	Ovarektómia:vag.
5p512	Lok.deštrukcia chor.tk.penisu	5q013.0↔	Rad.ovarektómia [sek.debulking-cytoredukcia]:lpt.
5p51x	Lok.excízia a deštr.chor.tk.penisu:ost.	5q013.4↔	Rad.ovarektómia [sek.debulking-cytoredukcia]:lsk.
5p521	Čiastočná amputácia penisu	5q013.8↔	Rad.ovarektómia [sek.debulking-cytoredukcia]:rob.
5p522	Totálna amputácia penisu	5q014.0↔	Radikálna ovarektómia:lpt.
5p523	Emaskulinizácia penisu	5q014.4↔	Radikálna ovarektómia:lsk.
5p530	Sutúra penisu pri poranení	5q014.8↔	Radikálna ovarektómia:robot.
5p531	Narovnanie tela penisu	5q030.0↔	Salpingoovariolyza:lpt.
5p532	Plast.rekonštrukcia penisu pri zmene pohlavia	5q030.4↔	Salpingoovariolyza:lsk.
5p533	Úprava penoskrotálnej transpozície	5q030.8↔	Salpingoovariolyza:robot.
5p534	Operácia zanoreného penisu	5q031.0↔	Adnexeektómia:lpt.
5p535	Operácia zlomeniny penisu	5q031.4↔	Adnexeektómia:lsk.
5p536	Preťatie ligamentum suspensorium penis	5q031.5↔	Adnexeektómia:konv.z endoskopie na otv.ch.
5p537	Operácie pri induratio penis plastica	5q031.7↔	Adnexeektómia:vaginálne
5p53x	Plastická rekonštrukcia penisu:ost.	5q031.8↔	Adnexeektómia:robot.
5p541	Plast.rek.epispád,muž:narovnanie tela penisu a chordektóm	5q042.0↔	Transpozícia vaječníkov:lpt.
5p542	Plast.rek.episp.muž:uvoľ.kaver.tel,ventr.transpoz.moč.rúry	5q042.4↔	Transpozícia vaječníkov:lsk.
5p543.0	Plast.rekonštr.epispádie,muž:vytv.moč.rúry pou.kože predkož	5q043.0↔	Transpozícia vaječníkov súč.s iným výk:lpt.
5p543.1	Plast.rekonštr.epispádie,muž:vytv.moč.rúry pou.kože penisu	5q043.4↔	Transpozícia vaječníkov súč.s iným výk:lsk.
5p543.2	Plast.rekonštr.epispádie,muž:vytv.moč.rúry pou.bukál.slizn.	5q043.8↔	Transpozícia vaječníkov súč.s iným výk:robot.
5p543.3	Plast.rekonštr.epispád,muž:vytv.moč.rúry pou.slizn.m.mech	5q090.0↔	Parovariálna cystektómia:lpt.
5p543.x	Plast.rekonštr.epispádie,muž:vytv.moč.rúry:ost.	5q090.1↔	Parovariálna cystektómia:s lsk.asist.
5p54x	Plastická rekonštrukcia epispádie u muža:ost	5q090.4↔	Parovariálna cystektómia:lsk.
5p551	Plast.rekonštr.hypospádie,muž:meatoglandulárna plast.	5q090.8↔	Parovariálna cystektómia:robot.
5p552	Plast.rek.hyposp.muž:narovnanie tela pen,chordekt	5q101.0↔	Salpingektómia:lpt.
5p553.0	Plast.rekonštr.hypospádie,muž:vytv.moč.rúry:s kože predkožky	5q101.4↔	Salpingektómia:lsk.
5p553.1	Plast.rekonštr.hypospádie,muž:vytv.moč.rúry:s kože penisu	5q101.8↔	Salpingektómia:robot.
5p553.2	Pl.rekonštr.hypospádie,muž:vytv.moč.rúry:transpl.bukál.sl	5q110.0	Uzáver tuby pre sterilizáciu:lpt.
5p553.3	Pl.rekonštr.hypospád,muž:vytv.moč.rúry:transpl.sl.m.mech	5q110.3	Uzáver tuby pre sterilizáciu:hsk.
5p553.x	Plast.rekonštr.hypospádie,muž:vytv.moč.rúry:iné	5q110.4	Uzáver tuby pre sterilizáciu laparoskopicky
5p554	King-Duplay plastika	5q110.7	Uzáver tuby pre sterilizáciu:vag.
5p555	Plastická rekonštr.hypospádie u muža:sekundárny výkon	5q120.0↔	Narezanie vajíčkovodu:lpt.
5p556	Mathieu plastika	5q120.4↔	Narezanie vajíčkovodu:lsk.
5p55x	Plastická rekonštr.hypospádie u muža:ost.	5q120.8↔	Narezanie vajíčkovodu:robot.
5p590	Incízia na penise	5q130.0↔	Neostómia:lpt.
5p591	Adheziolyza na penise	5q130.4↔	Neostómia:lsk.
5p592	Uzavretie venózneho úniku penisu	5q130.8↔	Neostómia:robot.

5q131.0↔	Fimbrioplastika:lpt.	5q428.28	Radik.HYE s transpozíciou vaječníkov, roboticky
5q131.4↔	Fimbrioplastika:lsk.	5q428.30	Radik.HYE s transpoz. vaječníkov, abdominálne a detekt.sent.LU
5q131.8↔	Fimbrioplastika:robot.	5q428.34	Radik.HYE s transpozíciou vaječníkov, lsk a detekt.sent.LU
5q132.0	Reanastomóza:lpt.	5q428.37	Radik.HYE s transpozíciou vaječníkov, vagin. a detekt.sent.LU
5q132.4	Reanastomóza:lsk.	5q428.38	Radik.HYE s transpozíciou vaječníkov, robot.a detekt.sent.LU
5q132.8	Reanastomóza:robot.	5q520	Radikálna parametrektómia
5q133↔	Rekonštrukcia vajčkovodu:lpt.	5q530.0	Rekonštrukčná OP VVCH maternice:lpt.
5q140↔	Pertubácia terapeutická	5q530.3	Rekonštrukčná OP VVCH maternice:hysterosk.
5q141↔	Rekanalizácia vajčkovodov pod hysterosk.kontrolou	5q530.4	Rekonštrukčná OP VVCH maternice:lsk.
5q142↔	Rekanalizácia vajčkovodov pod skiaskop.kontr.	5q530.8	Rekonštrukčná OP VVCH maternice:robot.
5q210	Konizácia krčka maternice	5q595	Elektrodiatermokoag./kryochir.zásah v obl.krčka maternice
5q211	Elektrokonizácia krčka maternice	5q596	Adheziolýza vaginálne
5q212	Laserová konizácia krčka maternice	5q597.0	Ventrosuspenzia maternice:lpt.
5q213	Kryonizácia krčka maternice	5q597.4	Ventrosuspenzia maternice:lsk.
5q220	Excízia z krčka maternice	5q597.7	Ventrosuspenzia maternice:vag.
5q221.0	Rad.trachelektómia a detekcia sentin.LU:lpt.	5q597.8	Ventrosuspenzia maternice:robot.
5q221.1	Rad.trachelektómia a det.sentin.LU:vag.lsk.asist.	5q630	Kolpokleisis
5q221.4	Rad.trachelektómia a detekcia sentin.LU:lsk.	5q632	Semikolpokleisis
5q221.7	Rad.trachelektómia a detekcia sentin.LU:vag.	5q633.0	Parciálna kolpektómia:abdominálne
5q223	Amputácia krčka maternice	5q633.7	Čiastočná kolpektómia:vaginálne
5q230	Serkláž krčka maternice rôznymi technikami	5q634.0	Totálna kolpektómia:abdominálne
5q231.0	Abdominálna serkláž:lpt.	5q634.7	Totálna kolpektómia:vaginálne
5q231.4	Abdominálna serkláž:lsk.	5q640	Predná vaginálna plastika s plastikou panvového dna
5q291	Tracheloplastika	5q641	Zadná vaginálna plastika s plastikou panvového dna
5q293	Vaporizácia laserová	5q642	Vaginál.plastika s elev.maternice s plast.panv.dna,vaginál.
5q401.0	Odstránenie myómov maternice:abd.	5q650.4	Neoplastika pošvy,laparoskopicky
5q401.1	Odstránenie myómov maternice kombinovane	5q650.7	Neoplastika pošvy,vaginálne
5q401.2	Odstránenie myómov maternice: hysteroskopicky	5q651	Excízia kongenitálneho [vrod.]septa pošvy
5q401.4	Odstránenie myómov maternice:lsk.	5q652	Vaginálna operácia pri aplázii pošvy
5q401.7	Odstránenie myómov maternice:vag.	5q653	Vag.OP pri neúplnom zdvojení vnút.rodidiel
5q401.8	Odstr.myómov maternice:roboticky	5q654	Plastika vaginálneho vchodu
5q402.2	Dilatácia a kyretáž:vag.s hysteroskop.asist.	5q690	Fistulektómia a plastika
5q402.7	Dilatácia a kyretáž:vaginálne kyretou	5q691	Kolpost.intersex.malf.,Prader IV.aV.s uz.sin-vag./uretrov.fist
5q403	Deštrukcia endometria:termoabláciou	5q692	Kolpost.pri intersex.malf.,Prader IV. a V.,plast.pošv.vchodu
5q404.0	Odstránenie endometriomu techn.strippingu:lpt.	5q693	Kolpostómia pri parc.aplázii distálnej č.pošvy
5q404.4	Odstránenie endometriomu techn.strippingu:lsk.	5q722	Resekcia malého pysku
5q404.8	Odstránenie endometriomu techn.Strippingu:rob.	5q740	Jednoduchá vulvektómia
5q405.0	Pelvicá exenterácia:lpt.	5q741	Radikálna vulvektómia (predná, zadná)
5q405.4	Pelvicá exenterácia:lsk.	5q743	Hemivulvektómia
5q405.8	Pelvicá exenterácia:robot.	5q750	Labioplastika
5q410.0	Trachelektómia:lpt.	5q751	Chir.ošetr.úrazu vonk.rodidiel u dieťaťa
5q410.4	Trachelektómia:lsk.	5q752	Chir.ošetr.úrazu vonk.rodidiel a pošvy u dieťaťa
5q410.7	Trachelektómia:vag.	5r311.1	Primárny cisársky rez
5q420	Hemihysterektómia	5r311.2	Sekundárny cisársky rez
5q426.10	Subt.simplex.HYE(b.odstr.vaječnika/vaječnikov), abdomin.	5r312.1	Primárny Misgav-Ladach cisársky rez
5q426.14	Subt.simplex.HYE(b.odstr.vaječnika/vaječnikov), lsk	5r312.2	Sekundárny Misgav-Ladach cisársky rez
5q426.18	Subt.simplex.HYE(b.odstr.vaječnika/vaječnikov), robot.	5r314	Cisársky rez extraperitoneálne
5q426.20	Subtotál.HYE s odstr.vaječnika/vaječnikov, abdominálne	5r315.1	Primárny cisársky rez supracervikálny
5q426.24	Subtotál.HYE s odstr.vaječnika/vaječnikov, laparoskopicky	5r315.2	Cisársky rez supracervikálny
5q426.28	Subtotál.HYE s odstr.vaječnika/vaječnikov, roboticky	5r316.1	Primár.korporálny cisársky rez pozdĺžnou incíziou
5q426.30	HYE simpl.(b. odstr.vaječnika/vaječnikov), abdominálne	5r316.2	Sekundár.korporálny cisársky rez pozdĺžnou incíziou
5q426.31	HYE simpl.(b. odstr.vaječnika/vaječnikov), kombi.s lsk asist.	5r317.1	Primárny cisársky rez korporálny T-incíziou
5q426.34	HYE simpl.(b. odstr.vaječnika/vaječnikov), laparoskopicky	5r317.2	Sekundárny SC korporálny T-incíziou
5q426.37	HYE simpl.(b. odstr.vaječnika/vaječnikov), vagin.bez plastiky	5r321.1	Primárny cisársky rez a sterilizácia
5q426.38	HYE simpl.(b. odstr.vaječnika/vaječnikov), roboticky	5r321.2	Sekundárny cisársky rez a sterilizácia
5q427.10	HYE s odstr.vaječnika/vaječnikov, laparotomicky	5r322.1	Primárny cisársky rez s následnou HYE s adnexektómiou
5q427.11	HYE s odstr.vaječnika/vaječnikov, kombinovaná	5r322.2	Sekundárny cisársky rez s násled.HYE s adnexektómiou
5q427.14	HYE s odstr.vaječnika/vaječnikov, laparoskopicky	5r323.1	Primárny cisársky rez s následnou hysterektómiou
5q427.17	HYE s odstr.vaječnika/vaječnikov, vaginálne	5r323.2	Sekundárny cisársky rez s následnou hysterektómiou
5q427.18	HYE s odstr.vaječnika/vaječnikov, roboticky	5r331.0↔	Salpingotómia: otv.chir.
5q427.21	Vaginálna hysterektómia s prednou pošvovou plastikou	5r331.1↔	Salpingotómia:vag.s lsk.asist.
5q427.22	Vaginálna hysterektómia so zadnou pošvovou plastikou	5r331.4↔	Salpingotómia:lsk.
5q428.00	Radik.HYE s odstr.vaječnika/vaječnikov, abdominálne	5r331.6↔	Salpingotómia:konv.z vag.-otv.chir.
5q428.04	Radik.HYE s odstr.vaječnika/vaječnikov, laparoskopicky	5r331.7↔	Salpingotómia:vag.
5q428.07	Radik.HYE s odstr.vaječnika/vaječnikov, vaginálne	5r331.x↔	Salpingotómia:ost.
5q428.08	Radik.HYE s odstr.vaječnika/vaječnikov, roboticky	5r332.0↔	Salpingotómia s rekonštr.otv.chir.
5q428.10	Rad.HYE s odstr.vaječ/vaječnikov,abdomin.a detek.sentin.LU	5r332.1↔	Salpingotómia s rekonštrukciou:lpt.
5q428.20	Radik.HYE s transpozíciou vaječníkov, abdominálne	5r332.4↔	Salpingotómia s rekonštrukciou:lsk.
5q428.24	Radik.HYE s transpozíciou vaječníkov, laparoskopicky	5r332.6↔	Salpingotómia s rekonštr.konv.z vag.-otv.chir.
5q428.27	Radik.HYE s transpozíciou vaječníkov, vaginálne	5r332.7↔	Salpingotómia s rekonštrukciou:vag.

5r332.x↔	Salpingotómia s rekonštr:ost.	5s222.20	Osteot.alv.obl.maxily,fr.a lat.viac.segm.bez distr
5r333.0↔	Parciálna salpingektómia:otv.chir.	5s222.21	Osteotóm.alv.obl.maxily,fr.a lat.viac.segm.distr.
5r333.1↔	Parc.salpingektómia:vag.lsk.as.	5s222.30	Osteot.maxily,mandibuly:Le Fort I:v 1 kuse:bez distr.
5r333.4↔	Parc.salpingektómia:lsk.	5s222.31	Osteot.maxily,mandibuly.:Le Fort I:v 1 kuse:s distr.
5r333.6↔	Parc.salpingektómia:konv.z vag.-otv.chir.	5s222.40	Osteot.maxily,mandibuly:Le Fort I:v 2 kusoch:bez distr.
5r333.7↔	Parc.salpingektómia:vag.	5s222.41	Osteot.maxily,mandibuly:Le Fort I:v 2 kusoch s distr.
5r333.x↔	Parc.salpingektómia:ost.	5s222.50	Osteot.maxily,mandib:Le Fort I:v 3 a viac kusoch bez distr.
5r334.0↔	Parc.salpingektómia s rekonštr:lpt.	5s222.51	Osteot.maxily,mandibuly:Le Fort I:v 3 a viac kusoch s distr.
5r334.1↔	Parc.salpingektómia s rekonštr:lsk.	5s222.60	Osteotómia maxily,mandibuly: Le Fort II bez distrakcie
5r334.4↔	Parc.salpingektómia s rek:vag.lsk.as.	5s222.61	Osteot.maxily,mandibuly: Le Fort II s distrakciou
5r334.6↔	Parc.salpingektómia s rek:konv.z vag.-otv.chir.	5s222.70	Osteot.maxily,mandib:Le Fort II v komb.s i.osteot.bez distr.
5r334.7↔	Parc.salpingektómia s rek:vag.	5s222.71	Osteot.maxily,mandibuly:Le Fort II v komb.s i.osteot.s distr.
5r334.x↔	Parc.salpingektómia s rekonštr:iná	5s222.80	Osteot.maxily,mandibuly: Le Fort III bez distrakcie
5r335.0↔	Totál.salpingektómia:lpt.	5s222.81	Osteot.maxily,mandibuly: Le Fort III s distrakciou
5r335.1↔	Totál.salpingektómia:vag.lsk.as.	5s222.90	Osteot.maxily,mandib:Le Fort III komb.s Le Fort I:bez distr.
5r335.4↔	Totál.salpingektómia:lsk.	5s222.91	Osteot.maxily,mandib:Le Fort III komb.s Le Fort I:s distr.
5r335.6↔	Totál.salpingektómia:konv.z vag.-otv.chir.	5s222.x	Osteotómia maxily a mandibuly, ostatné
5r335.7↔	Totál.salpingektómia:vag.	5s224	Sagitálna osteotómia ramus mandibulae
5r335.x↔	Totál.salpingektómia:ost.	5s225.0a↔	Posun.mandib.distr.s preŕat.konti.vo vzost.ramene mandib.
5r336.0	Lokál.medikam.liečba pri tubárnej gravid:lpt.	5s225.0b↔	Posun.mandib.distr.po osteotóm.v horizont.ramene mandib
5r336.1	Lok.medikam.liečba pri tubár.gravid:vag.lsk.asist	5s225.0c↔	Posun.process.alvol.mandibuly horiz.distrakc.po osteotóm.
5r336.4	Lok.medikam.liečba pri tuba.gravidite:lsk.	5s22a	Segmentálna osteotómia maxily
5r336.6	Lok.medikam.liečba pri tuba.grav:konv.z vag.-otv.chir.	5s22b	Segmentálna osteotómia mandibuly
5r336.7	Lokál.medikam.liečba pri tuba.gravid:vag.	5s290	Dekortikácia maxily
5r336.x	Lok.medikam.liečba pri tubárnej grav:ost.	5s291	Nešpecifikovaná osteotómia ramus mandibulae
5r339	Operácia extrauterinnej gravidity:ost.	5s298	Vertikálna osteotómia ramus mandibulae
5r341	Odstránenie extrauter.embrya:otv.chir.	5s300.0	Osteoplast.čelustí a tvár.kostí s pouz.autológ.transplant.
5r342	Odstr.extrauterinneho embrya:lsk.	5s300.1	Osteoplast.čelustí a tvár.kostí s pouz.alotransplant.
5r343	Odstr.extrauterinneho embrya kuldoskopiou	5s300.2	Osteoplast.čelustí a tvár.kostí s pouz.biomed.transplantátov
5r34x	Iné odstránenie extrauterinneho embrya	5s302.10	Rekonštr.mandibuly s použitím implantátu
5r413	Intrauterinná laserová terapia plodu	5s302.11	Rekonštrukcia mandibuly a ústnej dutiny rebrom
5r491	Segment.resekcia polycystic.plúc plodu	5s302.12	Rekonštr.mandibuly a ústnej dutiny voľným lalokom s fibulou
5r492	Intrauterinná OP plodu postihnutého VVCH	5s302.2	Pl.rek.,augm.vef./komplex.def.mandib.p.alopl.impl.PC[CAD]
5r912	Sutúra ruptúry alebo nástrihu krčka matrice	5s302.3	Rekonštr.mandibuly mikrovaskulár.kost.štepom
5r924	Inštrumentálne vybavenie zadržanej placenty	5s302.4	Totálna plastika mandibuly metódou relatívneho zvýšenia
5r931	Rekonštrukcia močového mechúra a utery	5s302.5	Absolútne zvýšenie alveolárneho hrebeňa mandibuly
5r991	Kyretáž pre ukončenie tehotnosti	5s302.60	Osteorekonštrukcia mandibuly s pouz.autológ.transplantátu
5s101.10	Otv.repozícia zlomeniny oblúka zygomatickej kosti	5s302.61	Osteorekonštrukcia mandibuly s pouz.alotranspl.
5s101.11	Otv.repoz. a osteosyntéza zl.zygomatomaxil.komplexu	5s302.62	Osteorekonštr.mandibuly s pou.biomedicin.transplantátov
5s102.1	Otvorená repozícia a imobilizácia zlomeniny maxily	5s302.7	Rekonštr.operácie nepravých ankyloz mandibuly
5s102.10	Zatvorená repozícia zlomeniny maxily	5s302.80	Rekonš.OP pr.ankylozy mandib.osteokartilagin.z.autol.transpl
5s102.21	Otvorená repozícia dislokovanej maxily,1-stranne	5s302.81	Rekonštr.kčné OP pravej ankylozy mandibuly endoprotézou
5s102.22	Otvorená repozícia dislokovanej maxily,obojstranne	5s302.a	Diskotemporál.plastika(eminekt)temporomandibul.kíbu
5s102.x	Ostatné repozície maxily	5s302.h	Genioplastika
5s103.12	Zatv.repoz. a imobil.zlomeniny tela mandibuly	5s302.j	Mentoplastika
5s103.31	Otvorená repozícia a fixácia zlomeniny tela mandibuly	5s30f.0	Rekonštr.maxily s použitím kost.štepu
5s105.2	Vonkaj.fixácia pri zlomenine tvár.kostí strednej etáže	5s30f.1	Rekonštrukcia maxily s použitím implantátu
5s105.3	Vonkaj.fixácia pri zlomenine tvár.kostí dolnej etáže	5s30f.2	Pl.rek.,augm.vef./komplex.defekt.maxily p.alopl.impl.PC[CAD]
5s105.4	Repozícia zlomeniny čelovej kosti s fixáciou úlomkov	5s30f.3	Rekonštrukcia prednej steny maxily
5s105.5	Repozícia zlomeniny nazo - etmoido - orbitálneho komplexu	5s30f.4	Osteoplastická rekonštrukcia maxily
5s11f.3	Otvorená revízia osteosyntézy zygomatickej kosti	5s30f.50	Rigidná fixácia maxily
5s11f.5	Odstr.osteosynt.materiálu na externú fixáciu mandibuly	5s30f.51	Elastická fixácia maxily
5s210.1	Ostektómia maxily v rozsahu do 2 cm?	5s30f.6	Augmentácia kostných defektov maxily
5s210.2	Ostektómia maxily v rozsahu od 2 cm? do 4 cm?	5s30f.70	Osteopl.alveolár.výbežku a maxily s pou.autológ.kost.štepu
5s210.3	Ostektómia maxily v rozsahu nad 4 cm?	5s30f.71	Osteopl.alveolár.výbežku a maxily s pou.alogén.kost.štepu
5s211.1	Ostektómia mandibuly v rozsahu do 2 cm?	5s30f.72	Osteoplastika alveolárneho výbežku a maxily bunk.terapiou
5s211.2	Ostektómia mandibuly v rozsahu od 2 cm? do 4 cm?	5s30f.73	Osteop.alveol.výbežku a maxily s p.biol.m./biomedicin.met.
5s211.3	Ostektómia mandibuly v rozsahu nad 4 cm?	5s311.0	Parciálna mandibulektómia
5s212	Trepanácia maxily v rozsahu	5s311.1	Totálna mandibulektómia
5s220.1	Osteotómia maxily v rozsahu do 2 cm	5s311.2	Subtotálna mandibulektómia
5s220.2	Osteotómia maxily v rozsahu od 2 do 4 cm	5s311.3	Radikálna mandibulektómia
5s220.3	Osteotómia maxily v rozsahu nad 4 cm	5s312	Hemimandibulektómia jednostranná
5s221.1	Osteotómia mandibuly v rozsahu do 2 cm	5s313.1	Res.mandibuly,min.2 segm.mandibuly a rameno mandibuly
5s221.2	Osteotómia mandibuly v rozsahu od 2 do 4 cm	5s313.x	Resekcia mandibuly, iná
5s221.3	Osteotómia mandibuly v rozsahu nad 4 cm	5s314	Parciálna resekcia maxily
5s221.4	Osteotómia tela mandibuly	5s315	Endoskopická excízia z nádoru maxily
5s222.00	Osteotóm.alveol.obl.(hrebeň) maxily,front.bez distr	5s316	Hemimaxilektómia jednostranná
5s222.01	Osteotóm.alveol.obl.(hrebeň) maxily,front.s distr.	5s317	Distrakcia maxily
5s222.10↔	Osteotóm.alv.obl.(hrebeň) maxily,laterál.bez distrakcie	5s318	Rýchla distrakcia maxily
5s222.11↔	Osteotóm.alv.obl.(hrebeň) maxily,later.s distr.	5s319	Segmentálna maxilektómia

5s31a.1	Jednostranná totálna maxilektómia	5t002.d	Návr:panva
5s31a.2	Jednostranná subtotálna maxilektómia	5t002.e↔	Návr:krčok stehennej kosti
5s31b.1	Totálna maxilektómia obojstranná	5t002.f↔	Návr:femur proximál.
5s31b.2	Subtotálna maxilektómia obojstranne	5t002.g↔	Návr:femur diafyz.
5s390	Fenestrácia cysty mandibuly	5t002.h↔	Návr:femur distál.
5s391	Exstirpácia cysty mandibuly	5t002.j↔	Návr:patela
5s392	Trepanácia mandibuly	5t002.k↔	Návr:tibia proximál.
5s393	Horizontálna distrakcia mandibuly	5t002.m↔	Návr:tibia diafyz.
5s394	Vertikálna distrakcia mandibuly	5t002.n↔	Návr:tibia distál.
5s395	Dekortikácia mandibuly	5t002.p↔	Návr:fibula proximál.
5s900	Koronoidektómia	5t002.q↔	Návr:fibula diafyz.
5s901.10	Kondylektómia mandibuly vysoká s artroplastikou	5t002.r↔	Návr:fibula distál.
5s901.11	Kondylektómia mandibuly vysoká bez artroplastiky	5t002.s↔	Návr:talus
5s901.20	Kondylektómia mandibuly nízka s TEP náhradou	5t002.t↔	Návr:kalkaneus
5s901.21	Kondylektómia mandibuly nízka bez TEP náhrady	5t002.u↔	Návr:tarzálne kosti
5s901.x	Kondylektómia mandibuly, iná	5t002.v↔	Návr:metatarzálne kosti
5s902	Náhrada mandibulárneho kľbu endoprotézou	5t002.w↔	Návr:falangy prstov nohy
5s903	Kondylotómia mandibuly	5t002.x	Návr:ostatné kosti
5s904.10	Artroplastika temporomandibul.kľbu s apl.liiek.nosiča	5t002.z↔	Návr:skapula
5s904.11	Artroplastika temporomandib.kľbu bez apl.liiek.nosiča	5t003.0↔	Drenáž:klavikula
5s992	Extrakcia cudzieho telesa z tvárových kostí	5t003.1↔	Drenáž:humerus proximál.
5s99b.10	Menisekt.temporomandibul.kľbu s náhradou vnútrokľb.tk.	5t003.2↔	Drenáž:humerus diafyz.
5s99b.11	Menisekt.temporomandibul.kľbu bez náhrady vnútrokľb.tk.	5t003.3↔	Drenáž:humerus distál.
5s99b.20	ASK kondyl.chr.a disku TMB kľ.s transpl.chond.na autol.i.mtx	5t003.4↔	Drenáž:radius proximal.
5s99b.21	ASK kondyl.chrup.a disku TMB kľbu s impl.in vitro vypes.tk.kult	5t003.5↔	Drenáž:radius diafyz.
5t001.0↔	Explorácia kostného tkaniva:klavikula	5t003.6↔	Drenáž:radius distál.
5t001.1↔	Explorácia kostného tk:humerus proximál.	5t003.7↔	Drenáž:ulna proximál.
5t001.2↔	Explorácia kostného tkaniva:humerus diafyz.	5t003.8↔	Drenáž:ulna diafyz.
5t001.3↔	Explorácia kostného tkaniva:humerus distál.	5t003.9↔	Drenáž:ulna distál.
5t001.4↔	Explorácia kostného tkaniva:radius prox.	5t003.a↔	Drenáž:karpálne kosti
5t001.5↔	Explorácia kostného tkaniva:radius diafyz.	5t003.b↔	Drenáž:metakarpálne kosti
5t001.6↔	Explorácia kostného tkaniva:radius distál.	5t003.c↔	Drenáž:falangy prstov ruky
5t001.7↔	Explorácia kostného tkaniva:ulna proximál.	5t003.d	Drenáž:panva
5t001.8↔	Explorácia kostného tkaniva:ulna diafyz.	5t003.e↔	Drenáž:krčok stehennej kosti
5t001.9↔	Explorácia kostného tkaniva:ulna distál.	5t003.f↔	Drenáž:femur proximál.
5t001.a↔	Explorácia kostného tkaniva:karpálne kosti	5t003.g↔	Drenáž:femur diafyz.
5t001.b↔	Explorácia kostného tkaniva:metakarpálne k.	5t003.h↔	Drenáž:femur distál.
5t001.c↔	Explorácia kostného tk:falangy prstov ruky	5t003.j↔	Drenáž:patela
5t001.d	Explorácia kostného tkaniva:panva	5t003.k↔	Drenáž:tibia proximál.
5t001.e↔	Explorácia kostného tkaniva:krčok steh.k.	5t003.m↔	Drenáž:tibia diafyz.
5t001.f↔	Explorácia kostného tkaniva:femur proximál.	5t003.n↔	Drenáž:tibia distál.
5t001.g↔	Explorácia kostného tkaniva:femur diafyz.	5t003.p↔	Drenáž:fibula proximál.
5t001.h↔	Explorácia kostného tkaniva:femur distál.	5t003.q↔	Drenáž:fibula diafyz.
5t001.j↔	Explorácia kostného tkaniva:patela	5t003.r↔	Drenáž:fibula distál.
5t001.k↔	Explorácia kostného tkaniva:tibia proxim.	5t003.s↔	Drenáž:talus
5t001.m↔	Explorácia kostného tk:tibia diafyz.	5t003.t↔	Drenáž:kalkaneus
5t001.n↔	Explorácia kostného tk:tibia distál.	5t003.u↔	Drenáž:tarzálne kosti
5t001.p↔	Explorácia kostného tk:fibula proximál.	5t003.v↔	Drenáž:metatarzálne kosti
5t001.q↔	Explorácia kostného tk:fibula diafyz.	5t003.w↔	Drenáž:falangy prstov nohy
5t001.r↔	Explorácia kostného tk:fibula distál.	5t003.x	Drenáž:ostatné kosti
5t001.s↔	Explorácia kostného tkaniva:talus	5t003.z↔	Drenáž:skapula
5t001.t↔	Explorácia kostného tkaniva:kalkaneus	5t004.0↔	Sept,asept.inciz.-komb.s d'.inciz.s vlož.nosiča s liek:klavikula
5t001.u↔	Explorácia kostného tkaniva:tarzálne kosti	5t004.1↔	Sept,asept.inciz.-komb.s d'.inciz.s vlož.nosiča s liek:hum.prox.
5t001.v↔	Explorácia kostného tkaniva:metatarzálne k.	5t004.2↔	Sept,asept.inciz.-komb.s d'.inciz.s vlož.nosiča s liek:humer diaf.
5t001.w↔	Explorácia kostného tk:falangy prstov nohy	5t004.3↔	Sept,asept.inciz.-komb.s d'.inciz.s vlož.nosiča s liek:humer dist.
5t001.x	Explorácia kostného tkaniva:ostatné kosti	5t004.4↔	Sept,asept.inciz.-komb.s d'.inciz.s vlož.nosiča s liek:radius pr.
5t001.z↔	Explorácia kostného tkaniva:skapula	5t004.5↔	Sept,asept.inciz.-komb.s d'.inciz.s vlož.nosiča s liek:rad.diaf.
5t002.0↔	Návr:klavikula	5t004.6↔	Sept,asept.inciz.-komb.s d'.inciz.s vlož.nosiča s liek:radius dist.
5t002.1↔	Návr:humerus proximál.	5t004.7↔	Sept,asept.inciz.-komb.s d'.inciz.s vlož.nosiča s liek:ulna prox.
5t002.2↔	Návr:humerus diafyz.	5t004.8↔	Sept,asept.inciz.-komb.s d'.inciz.s vlož.nosiča s liek:ulna diaf.
5t002.3↔	Návr:humerus distál.	5t004.9↔	Sept,asept.inciz.-komb.s d'.inciz.s vlož.nosiča s liek:ulna dist
5t002.4↔	Návr:radius proximal.	5t004.a↔	Sept,asept.inciz.-komb.s d'al.inciz.s vlož.nosiča s liek:karpál.k.
5t002.5↔	Návr:radius diafyz	5t004.b↔	Sept,asept.inciz.-komb.s d'.inciz.s vlož.nos.s liek:metakarp.k.
5t002.6↔	Návr:radius distál.	5t004.c↔	Sept,asept.inciz.-komb.s d'al.inciz.s vlož.nosiča s liek:fal.pr.r.
5t002.7↔	Návr:ulna proximál.	5t004.d	Sept,asept.inciz.-komb.s d'al.inciz.s vlož.nosiča s liek:panva
5t002.8↔	Návr:ulna diafyz.	5t004.e↔	Sept,asept.inciz.-komb.s d'.inciz.s vlož.nos.liek:krčok steh.k.
5t002.9↔	Návr:ulna distál.	5t004.f↔	Sept,asept.inciz.-komb.s d'.inciz.s vlož.nosiča s liek:femur prox
5t002.a↔	Návr:karpálne kosti	5t004.g↔	Sept,asept.inciz.-komb.s d'.inciz.s vlož.nosiča s liek:femur diaf
5t002.b↔	Návr:metakarpálne kosti	5t004.h↔	Sept,asept.inciz.-komb.s d'.inciz.s vlož.nosiča s liek:femur dist.
5t002.c↔	Návr:falangy prstov ruky	5t004.j↔	Sept,asept.inciz.-komb.s d'al.inciz.s vlož.nosiča s liek:patela

5t004.k↔	Sept.,asept.inciž.-komb.s d'.inciž.s vlož.nosiča s liek:tibia prox.	5t006.s↔	Debridement (odstr.nekrotickej kosti):talus
5t004.m↔	Sept,asept.inciž.-komb.s d'.inciž.s vlož.nosiča s liek:tibia diaf.	5t006.t↔	Debridement (odstr.nekrotickej kosti):kalkaneus
5t004.n↔	Sept,asept.inciž.-komb.s d'.inciž.s vlož.nosiča s liek:tibia dist.	5t006.u↔	Debridement (odstr.nekrotickej k.):tarzálne k.
5t004.p↔	Sept.,asept.inciž.-komb.s d'.inciž.s vlož.nosiča s liek:fib.prox	5t006.v↔	Debridement (odstr.nekrotickej k.):metatarzálne k.
5t004.q↔	Sept.,asept.inciž.-komb.s d'al.inciž.s vlož.nosiča s liek:fib.diaf	5t006.w↔	Debridement (odstr.nekrotickej kosti):falangy prstov n.
5t004.r↔	Sept.,asept.inciž.-komb.s d'al.inciž.s vlož.nos.s liek:fib.dist.	5t006.x	Debridement (odstr.nekrotickej k.):ostatné k.
5t004.s↔	Sept.,asept.inciž.-komb.s d'al.inciž.s vlož.nosiča s liekom:talus	5t006.z↔	Debridement (odstr.nekrotickej kosti):skapula
5t004.t↔	Sept.,asept.inciž.-komb.s d'.inciž.s vlož.nosiča s liek:kalkaneus	5t007.0↔	Odstr.sekvestrov:klavikula
5t004.u↔	Sept,asept.inciž.-komb.s d'.inciž.s vlož.nosiča s liek:tarzálne k.	5t007.1↔	Odstr.sekvestrov:humerus proximál.
5t004.v↔	Sept,asept.inciž.-komb.s d'.inciž.s vlož.nosiča s liek:mttarzál.k.	5t007.2↔	Odstr.sekvestrov:humerus diafyz.
5t004.w↔	Sept,asept.inciž.-komb.s d'.inciž.s vlož.nosiča s liek:falangy pr.n.	5t007.3↔	Odstr.sekvestrov:humerus distál.
5t004.x	Sept,asept.inciž.-komb.s d'.inciž.s vlož.nosiča s liek:ostatné k.	5t007.4↔	Odstr.sekvestrov:radius proximal.
5t004.z↔	Sept,asept.inciž.-komb.s d'.inciž.s vlož.nosiča s liek:skapula	5t007.5↔	Odstr.sekvestrov:radius diafyz.
5t005.0↔	Odstr.cudz.telesa:klavikula	5t007.6↔	Odstr.sekvestrov:radius distál.
5t005.1↔	Odstr.cudz.telesa:humerus proxim.	5t007.7↔	Odstr.sekvestrov:ulna proximál.
5t005.2↔	Odstr.cudz.telesa:humerus diafyz.	5t007.8↔	Odstr.sekvestrov:ulna diafyz.
5t005.3↔	Odstr.cudz.telesa:humerus distál.	5t007.9↔	Odstr.sekvestrov:ulna distál.
5t005.4↔	Odstr.cudz.telesa:radius prox.	5t007.a↔	Odstr.sekvestrov:karpálne kosti
5t005.5↔	Odstr.cudz.telesa:radius diafyz.	5t007.b↔	Odstr.sekvestrov:metakarpálne kosti
5t005.6↔	Odstr.cudz.telesa:radius distál.	5t007.c↔	Odstr.sekvestrov:falangy prstov ruky
5t005.7↔	Odstr.cudz.telesa:ulna proximál.	5t007.d	Odstr.sekvestrov:panva
5t005.8↔	Odstr.cudz.telesa:ulna diafyz.	5t007.e↔	Odstr.sekvestrov:krčok stehennej kosti
5t005.9↔	Odstr.cudz.telesa:ulna distál.	5t007.f↔	Odstr.sekvestrov:femur proximál.
5t005.a↔	Odstr.cudz.telesa:karpálne kosti	5t007.g↔	Odstr.sekvestrov:femur diafyz.
5t005.b↔	Odstr.cudz.tel.z k:metakarpálne k.	5t007.h↔	Odstr.sekvestrov:femur distál.
5t005.c↔	Odstr.cudz.telesa:falangy prstov ruky	5t007.j↔	Odstr.sekvestrov:patela
5t005.d	Odstránenie cudz.telesa:panva	5t007.k↔	Odstr.sekvestrov:tibia proximál.
5t005.e↔	Odstr.cudz.tel.:krčok steh.k.	5t007.m↔	Odstr.sekvestrov:tibia diafyz.
5t005.f↔	Odstr.cudz.telesa:femur proximál.	5t007.n↔	Odstr.sekvestrov:tibia distál.
5t005.g↔	Odstr.cudz.telesa:femur diafyz.	5t007.p↔	Odstr.sekvestrov:fibula proximál.
5t005.h↔	Odstr.cudz.telesa:femur distál.	5t007.q↔	Odstr.sekvestrov:fibula diafyz.
5t005.j↔	Odstr.cudz.telesa:patela	5t007.r↔	Odstr.sekvestrov:fibula distál.
5t005.k↔	Odstr.cudz.telesa:tibia proximál.	5t007.s↔	Odstr.sekvestrov:talus
5t005.m↔	Odstr.cudz.telesa:tibia diafyz.	5t007.t↔	Odstr.sekvestrov:kalkaneus
5t005.n↔	Odstr.cudz.telesa:tibia distál.	5t007.u↔	Odstr.sekvestrov:tarzálne kosti
5t005.p↔	Odstr.cudz.telesa:fibula proximál.	5t007.v↔	Odstr.sekvestrov:metatarzálne kosti
5t005.q↔	Odstr.cudz.telesa:fibula diafyz.	5t007.w↔	Odstr.sekvestrov:falangy prstov nohy
5t005.r↔	Odstr.cudz.telesa:fibula distál.	5t007.x	Odstr.sekvestrov:ostatné kosti
5t005.s↔	Odstr.cudz.telesa:talus	5t007.z↔	Odstr.sekvestrov:skapula
5t005.t↔	Odstr.cudz.telesa:kalkaneus	5t008.0↔	Odstr.sekvestrov a vlož.nosiča s liekom:klavikula
5t005.u↔	Odstr.cudz.telesa:tarzálne kosti	5t008.1↔	Odstr.sekvestrov a vlož.nosiča s liekom:humerus prox.
5t005.v↔	Odstr.cudz.tel.:metatarzálne k.	5t008.2↔	Odstr.sekvestrov a vlož.nosiča s liekom:humerus diafyz.
5t005.w↔	Odstr.cudz.telesa:falangy prstov nohy	5t008.3↔	Odstr.sekvestrov a vlož.nosiča s liekom:humerus dist.
5t005.x	Odstr.cudz.telesa:ostatné kosti	5t008.4↔	Odstr.sekvestrov a vlož.nosiča s liekom:radius prox.
5t005.z↔	Odstr.cudz.telesa:skapula	5t008.5↔	Odstr.sekvestrov a vlož.nosiča s liekom:radius diaf.
5t006.0↔	Debridement (odstr.nekrotickej kosti):klavikula	5t008.6↔	Odstr.sekvestrov a vlož.nosiča s liekom:radius distál.
5t006.1↔	Debridement (odstr.nekrotickej kosti):humerus prox.	5t008.7↔	Odstr.sekvestrov a vlož.nosiča s liekom:ulna prox.
5t006.2↔	Debridement (odstr.nekrotickej kosti):humerus diafyz.	5t008.8↔	Odstr.sekvestrov a vlož.nosiča s liekom:ulna diafyz.
5t006.3↔	Debridement (odstr.nekrotickej kosti):humerus dist.	5t008.9↔	Odstr.sekvestrov a vlož.nosiča s liekom:ulna distál.
5t006.4↔	Debridement (odstr.nekrotickej kosti):radius prox.	5t008.a↔	Odstr.sekvestrov a vlož.nosiča s liekom:karpálne k.
5t006.5↔	Debridement (odstr.nekrotickej kosti):radius diaf.	5t008.b↔	Odstr.sekvestrov a vlož.nosiča s liekom:metakarpálne k.
5t006.6↔	Debridement (odstr.nekrotickej kosti):radius distál.	5t008.c↔	Odstr.sekvestrov a vlož.nosiča s liekom:falangy pr.r.
5t006.7↔	Debridement (odstr.nekrotickej kosti):ulna prox.	5t008.d	Odstr.sekvestrov a vloženie nosiča s liekom:panva
5t006.8↔	Debridement (odstr.nekrotickej kosti):ulna diafyz.	5t008.e↔	Odstr.sekvestrov a vlož.nosiča s liekom:krčok steh.k.
5t006.9↔	Debridement (odstr.nekrotickej kosti):ulna distálna	5t008.f↔	Odstr.sekvestrov a vlož.nosiča s liekom:femur prox.
5t006.a↔	Debridement (odstr.nekrotickej k.):karpálne k.	5t008.g↔	Odstr.sekvestrov a vlož.nosiča s liekom:femur diaf.
5t006.b↔	Debridement (odstr.nekrotickej k.):metakarpálne k.	5t008.h↔	Odstr.sekvestrov a vlož.nosiča s liekom:femur dist.
5t006.c↔	Debridement (odstr.nekrotickej kosti):falangy prstov r.	5t008.j↔	Odstr.sekvestrov a vloženie nosiča s liekom:patela
5t006.d	Debridement (odstr.nekrotickej kosti):panva	5t008.k↔	Odstr.sekvestrov a vlož.nosiča s liekom:tibia prox.
5t006.e↔	Debridement (odstr.nekrotickej k.):krčok steh.k.	5t008.m↔	Odstr.sekvestrov a vlož.nosiča s liekom:tibia diaf.
5t006.f↔	Debridement (odstr.nekrotickej kosti):femur prox.	5t008.n↔	Odstr.sekvestrov a vlož.nosiča s liekom:tibia dist.
5t006.g↔	Debridement (odstr.nekrotickej kosti):femur diaf.	5t008.p↔	Odstr.sekvestrov a vlož.nosiča s liekom:fibula prox.
5t006.h↔	Debridement (odstr.nekrotickej kosti):femur dist.	5t008.q↔	Odstr.sekvestrov a vlož.nosiča s liekom:fibula diaf.
5t006.j↔	Debridement (odstr.nekrotickej kosti):patela	5t008.r↔	Odstr.sekvestrov a vlož.nosiča s liekom:fibula dist.
5t006.k↔	Debridement (odstr.nekrotickej kosti):tibia prox.	5t008.s↔	Odstr.sekvestrov a vloženie nosiča s liekom:talus
5t006.m↔	Debridement (odstr.nekrotickej kosti):tibia diafyz.	5t008.t↔	Odstr.sekvestrov a vlož.nosiča s liekom:kalkaneus
5t006.n↔	Debridement (odstr.nekrotickej kosti):tibia distal.	5t008.u↔	Odstr.sekvestrov a vlož.nosiča s liekom:tarzálne k.
5t006.p↔	Debridement (odstr.nekrotickej kosti):fibula prox.	5t008.v↔	Odstr.sekvestrov a vlož.nosiča s liekom:metatarzálne k.
5t006.q↔	Debridement (odstr.nekrotickej kosti):fibula diaf.	5t008.w↔	Odstr.sekvestrov a vlož.nosiča s liekom:falangy pr.n.
5t006.r↔	Debridement (odstr.nekrotickej kosti):fibula dist.	5t008.x	Odstr.sekvestrov a vlož.nosiča s liekom:ostatné k.

5t008.z↔	Odstr.sekvestrov a vloženie nosiča s liekom:skapula	5t00x.5↔	Iné septické a aseptické incízie:radius diafýza
5t00a.0↔	Vloženie nosiča s liekom:klavikula	5t00x.6↔	Iné septické a aseptické incízie:radius distál.
5t00a.1↔	Vloženie nosiča s liekom:humerus proximál.	5t00x.7↔	Iné septické a aseptické incízie:ulna proximálna
5t00a.2↔	Vloženie nosiča s liekom:humerus diafyz.	5t00x.8↔	Iné septické a aseptické incízie:ulna diafyzárna
5t00a.3↔	Vloženie nosiča s liekom:humerus distál.	5t00x.9↔	Iné septické a aseptické incízie:ulna distálna
5t00a.4↔	Vloženie nosiča s liekom:radius proximal	5t00x.a↔	Iné septické a aseptické incízie:karpálne k.
5t00a.5↔	Vloženie nosiča s liekom:radius diafýza	5t00x.b↔	Iné sept. a asept.incízie:metakarpálne k.
5t00a.6↔	Vloženie nosiča s liekom:radius distál.	5t00x.c↔	Iné septické a aseptické incízie:falangy prstov r.
5t00a.7↔	Vloženie nosiča s liekom:ulna proximálna	5t00x.d	Iné septické a aseptické incízie:panva
5t00a.8↔	Vloženie nosiča s liekom:ulna diafyzárna	5t00x.e↔	Iné incízie k.septické a aseptické:krčok steh.k.
5t00a.9↔	Vloženie nosiča s liekom:tibia distálna	5t00x.f↔	Iné septické a aseptické incízie:femur proximálny
5t00a.a↔	Vloženie nosiča s liekom:karpálne kosti	5t00x.g↔	Iné septické a aseptické incízie:femur diafyzárny
5t00a.b↔	Vloženie nosiča s liekom:metakarpálne kosti	5t00x.h↔	Iné septické a aseptické incízie:femur distál.
5t00a.c↔	Vloženie nosiča s liekom:falangy prstov ruky	5t00x.j↔	Iné septické a aseptické incízie:patela
5t00a.d	Vloženie nosiča s liekom:panva	5t00x.k↔	Iné septické a aseptické incízie:tibia proximálna
5t00a.e↔	Vloženie nosiča s liekom:krčok steh.k.	5t00x.m↔	Iné septické a aseptické incízie:tibia diaf.
5t00a.f↔	Vloženie nosiča s liekom:femur proximálny	5t00x.n↔	Iné septické a aseptické incízie:tibia distálna
5t00a.g↔	Vloženie nosiča s liekom:femur diafyzárny	5t00x.p↔	Iné septické a aseptické incízie:fibula proxim.
5t00a.h↔	Vloženie nosiča s liekom:femur distál.	5t00x.q↔	Iné septické a aseptické incízie:fibula diafyz.
5t00a.j↔	Vloženie nosiča s liekom:patela	5t00x.r↔	Iné septické a aseptické incízie:fibula distálna
5t00a.k↔	Vloženie nosiča s liekom:tibia proximálna	5t00x.s↔	Iné septické a aseptické incízie:talus
5t00a.m↔	Vloženie nosiča s liekom:tibia diafyzárna	5t00x.t↔	Iné septické a aseptické incízie:kalkaneus
5t00a.n↔	Vloženie nosiča s liekom:tibia distálna	5t00x.u↔	Iné septické a aseptické incízie:tarzálne k.
5t00a.p↔	Vloženie nosiča s liekom:fibula proximálna	5t00x.v↔	Iné sept. a asept.incízie:metatarzálne k.
5t00a.q↔	Vloženie nosiča s liekom:fibula diafyzárna	5t00x.w↔	Iné septické a aseptické incízie:falangy prstov nohy
5t00a.r↔	Vloženie nosiča s liekom:fibula distálna	5t00x.x	Iné septické a aseptické incízie:ostatné k.
5t00a.s↔	Vloženie nosiča s liekom:talus	5t00x.z↔	Iné septické a aseptické incízie:skapula
5t00a.t↔	Vloženie nosiča s liekom:kalkaneus	5t010.1↔	Valgotizačná osteotómia:humerus proximálny
5t00a.u↔	Vloženie nosiča s liekom:tarzálne kosti	5t010.2↔	Valgotizačná osteotómia:humerus diafýza
5t00a.v↔	Vloženie nosiča s liekom:metatarzálne kosti	5t010.3↔	Valgotizačná osteotómia:humerus distál.
5t00a.w↔	Vloženie nosiča s liekom:falangy prstov nohy	5t010.4↔	Valgotizačná osteotómia:radius proximal
5t00a.x	Vloženie nosiča s liekom:ostatné kosti	5t010.5↔	Valgotizačná osteotómia:radius diafýza
5t00a.z↔	Vloženie nosiča s liekom:skapula	5t010.6↔	Valgotizačná osteotómia:radius distál.
5t00b.0↔	Odstr.nosiča s liekom:klavikula	5t010.7↔	Valgotizačná osteotómia:ulna proximálna
5t00b.1↔	Odstr.nosiča s liekom:humerus proximálny	5t010.8↔	Valgotizačná osteotómia:ulna diafyzárna
5t00b.2↔	Odstr.nosiča s liekom:humerus diafýza	5t010.9↔	Valgotizačná osteotómia:ulna distálna
5t00b.3↔	Odstr.nosiča s liekom:humerus distál.	5t010.b↔	Valgotizačná osteotómia:metakarpálne kosti
5t00b.4↔	Odstr.nosiča s liekom:radius proximal	5t010.c↔	Valgotizačná osteotómia:falangy prstov ruky
5t00b.5↔	Odstr.nosiča s liekom:radius diafýza	5t010.d	Valgotizačná osteotómia:panva
5t00b.6↔	Odstr.nosiča s liekom:radius distál.	5t010.e↔	Valgotizačná osteotómia:krčok steh.k.
5t00b.7↔	Odstr.nosiča s liekom:ulna proximálna	5t010.f↔	Valgotizačná osteotómia:femur proximálny
5t00b.8↔	Odstr.nosiča s liekom:ulna diafyzárna	5t010.g↔	Valgotizačná osteotómia:femur diafyzárny
5t00b.9↔	Odstr.nosiča s liekom:ulna distálna	5t010.h↔	Valgotizačná osteotómia:femur distál.
5t00b.a↔	Odstr.nosiča s liekom:karpálne kosti	5t010.k↔	Valgotizačná osteotómia:tibia proximálna
5t00b.b↔	Odstr.nosiča s liekom:metakarpálne kosti	5t010.m↔	Valgotizačná osteotómia:tibia diafyzárna
5t00b.c↔	Odstr.nosiča s liekom:falangy prstov ruky	5t010.n↔	Valgotizačná osteotómia:tibia distálna
5t00b.d	Odstr.nosiča s liekom:panva	5t010.p↔	Valgotizačná osteotómia:tibia proximálna
5t00b.e↔	Odstr.nosiča s liekom:krčok stehennej kosti	5t010.q↔	Valgotizačná osteotómia:fibula diafyzárna
5t00b.f↔	Odstr.nosiča s liekom:femur proximálny	5t010.r↔	Valgotizačná osteotómia:fibula distálna
5t00b.g↔	Odstr.nosiča s liekom:femur diafyzárny	5t010.s↔	Valgotizačná osteotómia:talus
5t00b.h↔	Odstr.nosiča s liekom:femur distál.	5t010.t↔	Valgotizačná osteotómia:kalkaneus
5t00b.j↔	Odstr.nosiča s liekom:patela	5t010.u↔	Valgotizačná osteotómia:tarzálne kosti
5t00b.k↔	Odstr.nosiča s liekom:tibia proximálna	5t010.v↔	Valgotizačná osteotómia metatarzálnych kostí
5t00b.m↔	Odstr.nosiča s liekom:tibia diafyzárna	5t010.w↔	Valgotizačná osteotómia falangov prstov nohy
5t00b.n↔	Odstr.nosiča s liekom:tibia distálna	5t010.x	Valgotizačná osteotómia:ostatné kosti
5t00b.p↔	Odstr.nosiča s liekom:fibula proximálna	5t011.1↔	Varotizačná osteotómia:humerus proximálny
5t00b.q↔	Odstr.nosiča s liekom:fibula diafyzárna	5t011.2↔	Varotizačná osteotómia:humerus diafýza
5t00b.r↔	Odstr.nosiča s liekom:fibula distálna	5t011.3↔	Varotizačná osteotómia:humerus distál.
5t00b.s↔	Odstr.nosiča s liekom:talus	5t011.4↔	Varotizačná osteotómia:radius proximal
5t00b.t↔	Odstr.nosiča s liekom:kalkaneus	5t011.5↔	Varotizačná osteotómia:radius diafýza
5t00b.u↔	Odstr.nosiča s liekom:tarzálne kosti	5t011.6↔	Varotizačná osteotómia:radius distál.
5t00b.v↔	Odstr.nosiča s liekom:metatarzálne kosti	5t011.7↔	Varotizačná osteotómia:ulna proximálna
5t00b.w↔	Odstr.nosiča s liekom:falangy prstov nohy	5t011.8↔	Varotizačná osteotómia:ulna diafyzárna
5t00b.x	Odstr.nosiča s liekom:ostatné kosti	5t011.9↔	Varotizačná osteotómia:ulna distálna
5t00b.z↔	Odstr.nosiča s liekom:skapula	5t011.b↔	Varotizačná osteotómia:metakarpálne kosti
5t00x.0↔	Iné septické a aseptické incízie:klavikula	5t011.c↔	Varotizačná osteotómia:falangy prstov ruky
5t00x.1↔	Iné septické a aseptické incízie:humerus proximálny	5t011.d	Varotizačná osteotómia:panva
5t00x.2↔	Iné septické a aseptické incízie:humerus diafýza	5t011.e↔	Varotizačná osteotómia:krčok stehennej kosti
5t00x.3↔	Iné septické a aseptické incízie:humerus distál.	5t011.f↔	Varotizačná osteotómia:femur proximálny
5t00x.4↔	Iné septické a aseptické incízie:radius prox.	5t011.g↔	Varotizačná osteotómia:femur diafyzárny

5t011.h↔	Varotizačná osteotómia:femur distál.	5t014.6↔	Predĺžovacia osteotómia:radius distál.
5t011.k↔	Varotizačná osteotómia:tibia proximálna	5t014.7↔	Predĺžovacia osteotómia:ulna proximálna
5t011.m↔	Varotizačná osteotómia:tibia diafyzárna	5t014.8↔	Predĺžovacia osteotómia:ulna diafyzárna
5t011.n↔	Varotizačná osteotómia:tibia distálna	5t014.9↔	Predĺžovacia osteotómia:ulna distálna
5t011.p↔	Varotizačná osteotómia:fibula proximálna	5t014.b↔	Predĺžovacia osteotómia:metakarpálne kosti
5t011.q↔	Varotizačná osteotómia:fibula diafyzárna	5t014.c↔	Predĺžovacia osteotómia:falangi prstov ruky
5t011.r↔	Varotizačná osteotómia:fibula distálna	5t014.d	Predĺžovacia osteotómia:panva
5t011.s↔	Varotizačná osteotómia:talus	5t014.e↔	Predĺžovacia osteotómia:krčok stehennej kosti
5t011.t↔	Varotizačná osteotómia:kalkaneus	5t014.f↔	Predĺžovacia osteotómia:femur proximálny
5t011.u↔	Varotizačná osteotómia:tarzálne kosti	5t014.g↔	Predĺžovacia osteotómia:femur diafyzárny
5t011.x	Varotizačná osteotómia:ostatné kosti	5t014.h↔	Predĺžovacia osteotómia:femur distál.
5t012.0↔	(De)-rotačná osteotómia:klavikula	5t014.k↔	Predĺžovacia osteotómia:tibia proximálna
5t012.1↔	(De)-rotačná osteotómia:humerus proximálny	5t014.m↔	Predĺžovacia osteotómia:tibia diafyzárna
5t012.2↔	(De)-rotačná osteotómia:humerus diafýza	5t014.n↔	Predĺžovacia osteotómia:tibia distálna
5t012.3↔	(De)-rotačná osteotómia:humerus distál.	5t014.p↔	Predĺžovacia osteotómia:fibula proximálna
5t012.5↔	(De)-rotačná osteotómia:radius diafýza	5t014.q↔	Predĺžovacia osteotómia:fibula diafyzárna
5t012.6↔	(De)-rotačná osteotómia:radius distál.	5t014.r↔	Predĺžovacia osteotómia:fibula distálna
5t012.8↔	(De)-rotačná osteotómia:ulna diafyzárna	5t014.s↔	Predĺžovacia osteotómia:talus
5t012.9↔	(De)-rotačná osteotómia:ulna distálna	5t014.t↔	Predĺžovacia osteotómia:kalkaneus
5t012.a↔	(De)-rotačná osteotómia:karpálne kosti	5t014.u↔	Predĺžovacia osteotómia:tarzálne kosti
5t012.b↔	(De)-rotačná osteotómia:metakarpálne kosti	5t014.x	Predĺžovacia osteotómia:ostatné kosti
5t012.c↔	(De)-rotačná osteotómia:falangi prstov ruky	5t014.z↔	Predĺžovacia osteotómia:skapula
5t012.d	(De)-rotačná osteotómia:panva	5t015.1↔	Osteotómia s valgotizáciou a (de)-rotáciou:humerus prox.
5t012.e↔	(De)-rotačná osteotómia:krčok stehennej kosti	5t015.2↔	Osteotómia s valgotizáciou a (de)-rotáciou:humerus diaf.
5t012.f↔	(De)-rotačná osteotómia:femur proximálny	5t015.3↔	Osteotómia s valgotizáciou a (de)-rotáciou:humerus dist.
5t012.g↔	(De)-rotačná osteotómia:femur diafyzárny	5t015.4↔	Osteotómia s valgotizáciou a (de)-rotáciou:radius prox.
5t012.h↔	(De)-rotačná osteotómia:femur distál.	5t015.5↔	Osteotómia s valgotizáciou a (de)-rotáciou:radius diaf.
5t012.k↔	(De)-rotačná osteotómia:tibia proximálna	5t015.6↔	Osteotómia s valgotizáciou a (de)-rotáciou:radius distál.
5t012.m↔	(De)-rotačná osteotómia:tibia diafyzárna	5t015.7↔	Osteotómia s valgotizáciou a (de)-rotáciou:ulna prox.
5t012.n↔	(De)-rotačná osteotómia:tibia distálna	5t015.8↔	Osteotómia s valgotizáciou a (de)-rotáciou:ulna diaf.
5t012.r↔	(De)-rotačná osteotómia:fibula distálna	5t015.9↔	Osteotómia s valgotizáciou a (de)-rotáciou:ulna distálna
5t012.s↔	(De)-rotačná osteotómia:talus	5t015.b↔	Osteotómia s valgotizáciou a (de)-rotáciou:metakarp.k.
5t012.t↔	(De)-rotačná osteotómia:kalkaneus	5t015.c↔	Osteotómia s valgotizáciou a (de)-rotáciou:falangi pr.r.
5t012.u↔	(De)-rotačná osteotómia:tarzálne kosti	5t015.d	Osteotómia s valgotizáciou a (de)-rotáciou:panva
5t012.x	(De)-rotačná osteotómia:ostatné kosti	5t015.e↔	Osteotómia s valgotizáciou a (de)-rotáciou:krčok steh.k.
5t012.z↔	(De)-rotačná osteotómia:skapula	5t015.f↔	Osteotómia s valgotizáciou a (de)-rotáciou:femur prox.
5t013.0↔	Skracovacia osteotómia:klavikula	5t015.g↔	Osteotómia s valgotizáciou a (de)-rotáciou:femur diaf.
5t013.1↔	Skracovacia osteotómia:humerus proximálny	5t015.h↔	Osteotómia s valgotizáciou a (de)-rotáciou:femur dist.
5t013.2↔	Skracovacia osteotómia:humerus diafýza	5t015.k↔	Osteotómia s valgotizáciou a (de)-rotáciou:tibia prox.
5t013.3↔	Skracovacia osteotómia:humerus distál.	5t015.m↔	Osteotómia s valgotizáciou a (de)-rotáciou:tibia diaf.
5t013.4↔	Skracovacia osteotómia:radius proximal	5t015.n↔	Osteotómia s valgotizáciou a (de)-rotáciou:tibia dist.
5t013.5↔	Skracovacia osteotómia:radius diafýza	5t015.r↔	Osteotómia s valgotizáciou a (de)-rotáciou:fibula dist.
5t013.6↔	Skracovacia osteotómia:radius distál.	5t015.s↔	Osteotómia s valgotizáciou a (de)-rotáciou:talus
5t013.7↔	Skracovacia osteotómia:ulna proximálna	5t015.t↔	Osteotómia s valgotizáciou a (de)-rotáciou:kalkaneus
5t013.8↔	Skracovacia osteotómia:ulna diafyzárna	5t015.u↔	Osteotómia s valgotizáciou a (de)-rotáciou:tarzálne k.
5t013.9↔	Skracovacia osteotómia:ulna distálna	5t015.x	Osteotómia s valgotizáciou a (de)-rotáciou:ostatné k.
5t013.b↔	Skracovacia osteotómia:metakarpálne kosti	5t016.1↔	Osteotómia s varotizáciou a (de)-rotáciou:humerus prox.
5t013.c↔	Skracovacia osteotómia:falangi prstov ruky	5t016.2↔	Osteotómia s varotizáciou a (de)-rotáciou:humerus diafýza
5t013.d	Skracovacia osteotómia:panva	5t016.3↔	Osteotómia s varotizáciou a (de)-rotáciou:humerus dist.
5t013.e↔	Skracovacia osteotómia:krčok stehennej kosti	5t016.4↔	Osteotómia s varotizáciou a (de)-rotáciou:radius prox.
5t013.f↔	Skracovacia osteotómia:femur proximálny	5t016.5↔	Osteotómia s varotizáciou a (de)-rotáciou:radius diaf.
5t013.g↔	Skracovacia osteotómia:femur diafyzárny	5t016.6↔	Osteotómia s varotizáciou a (de)-rotáciou:radius distál.
5t013.h↔	Skracovacia osteotómia:femur distál.	5t016.7↔	Osteotómia s varotizáciou a (de)-rotáciou:ulna prox.
5t013.k↔	Skracovacia osteotómia:tibia proximálna	5t016.8↔	Osteotómia s varotizáciou a (de)-rotáciou:ulna diafyzárna
5t013.m↔	Skracovacia osteotómia:tibia diafyzárna	5t016.9↔	Osteotómia s varotizáciou a (de)-rotáciou:ulna distálna
5t013.n↔	Skracovacia osteotómia:tibia distálna	5t016.b↔	Osteotómia s varotizáciou a (de)-rotáciou:metakarpálne k.
5t013.p↔	Skracovacia osteotómia:fibula proximálna	5t016.c↔	Osteotómia s varotizáciou a (de)-rotáciou:falangi pr.r.
5t013.q↔	Skracovacia osteotómia:fibula diafyzárna	5t016.d	Osteotómia s varotizáciou a (de)-rotáciou:panva
5t013.r↔	Skracovacia osteotómia:fibula distálna	5t016.e↔	Osteotómia s varotizáciou a (de)-rotáciou:krčok steh.k.
5t013.s↔	Skracovacia osteotómia:talus	5t016.f↔	Osteotómia s varotizáciou a (de)-rotáciou:femur prox.
5t013.t↔	Skracovacia osteotómia:kalkaneus	5t016.g↔	Osteotómia s varotizáciou a (de)-rotáciou:femur diaf.
5t013.u↔	Skracovacia osteotómia:tarzálne kosti	5t016.h↔	Osteotómia s varotizáciou a (de)-rotáciou:femur dist.
5t013.x	Skracovacia osteotómia:ostatné kosti	5t016.k↔	Osteotómia s varotizáciou a (de)-rotáciou:tibia prox.
5t013.z↔	Skracovacia osteotómia:skapula	5t016.m↔	Osteotómia s varotizáciou a (de)-rotáciou:tibia diaf.
5t014.0↔	Predĺžovacia osteotómia:klavikula	5t016.n↔	Osteotómia s varotizáciou a (de)-rotáciou:tibia dist.
5t014.1↔	Predĺžovacia osteotómia:humerus proximálny	5t016.r↔	Osteotómia s varotizáciou a (de)-rotáciou:fibula dist.
5t014.2↔	Predĺžovacia osteotómia:humerus diafýza	5t016.s↔	Osteotómia s varotizáciou a (de)-rotáciou:talus
5t014.3↔	Predĺžovacia osteotómia:humerus distál.	5t016.t↔	Osteotómia s varotizáciou a (de)-rotáciou:kalkaneus
5t014.4↔	Predĺžovacia osteotómia:radius proximal	5t016.u↔	Osteotómia s varotizáciou a (de)-rotáciou:tarzálne k.
5t014.5↔	Predĺžovacia osteotómia:radius diafýza	5t016.x	Osteotómia s varotizáciou a (de)-rotáciou:ostatné k.

5t017.0↔	Osteotómia bez úpravy osi:klavikula	5t019.d	Kompl.osteotómia vo viac.rov.s úpravou osi:panva
5t017.1↔	Osteotómia bez úpravy osi:humerus proximálny	5t019.e↔	Kompl.osteotómia vo viac.rov.s úpravou osi:krčok steh.k.
5t017.2↔	Osteotómia bez úpravy osi:humerus diafýza	5t019.f↔	Kompl.osteotómia vo viac.rov.s úpravou osi:femur prox.
5t017.3↔	Osteotómia bez úpravy osi:humerus distál.	5t019.g↔	Kompl.osteotómia vo viac.rov.s úpravou osi:femur diaf.
5t017.4↔	Osteotómia bez úpravy osi:radius proximal	5t019.h↔	Kompl.osteotómia vo viac.rov.s úpravou osi:femur dist.
5t017.5↔	Osteotómia bez úpravy osi:radius diafýza	5t019.k↔	Kompl.osteotómia vo viac.rov.s úpravou osi:tibia prox.
5t017.6↔	Osteotómia bez úpravy osi:radius distál.	5t019.m↔	Kompl.osteotómia vo viac.rov.s úpravou osi:tibia diaf.
5t017.7↔	Osteotómia bez úpravy osi:ulna proximálna	5t019.n↔	Kompl.osteotómia vo viac.rov.s úpravou osi:tibia dist.
5t017.8↔	Osteotómia bez úpravy osi:ulna diafyzárna	5t019.p↔	Kompl.osteotómia vo viac.rov.s úpravou osi:fibula prox.
5t017.9↔	Osteotómia bez úpravy osi:ulna distálna	5t019.q↔	Kompl.osteotómia vo viac.rov.s úpravou osi:fibula diaf.
5t017.a↔	Osteotómia bez úpravy osi:karpálne kosti	5t019.r↔	Kompl.osteotómia vo viac.rov.s úpravou osi:fibula dist.
5t017.b↔	Osteotómia bez úpravy osi:metakarpálne kosti	5t019.t↔	Kompl.osteotómia vo viac.rov.s úpravou osi:kalkaneus
5t017.c↔	Osteotómia bez úpravy osi:falangy prstov ruky	5t019.u↔	Kompl.osteotómia vo viac.rov.s úpravou osi:tarzálne k.
5t017.d	Osteotómia bez úpravy osi:panva	5t019.x	Kompl.osteotómia vo viac.rov.s úpravou osi:ostatné k.
5t017.e↔	Osteotómia bez úpravy osi:krčok steh.kosti	5t019.z↔	Kompl.osteotómia vo viac.rov.s úpravou osi:skapula
5t017.f↔	Osteotómia bez úpravy osi:femur proximálny	5t01a.1↔	Kortikotómia pri prenose kostn.segm:humerus prox.
5t017.g↔	Osteotómia bez úpravy osi:femur diafyzárny	5t01a.2↔	Kortikotómia pri prenose kostn.segm:humerus diaf.
5t017.h↔	Osteotómia bez úpravy osi:femur distál.	5t01a.3↔	Kortikotómia pri prenose kostn.segm:humerus dist.
5t017.k↔	Osteotómia bez úpravy osi:tibia proximálna	5t01a.5↔	Kortikotómia pri prenose kost.segm:radius diaf.
5t017.m↔	Osteotómia bez úpravy osi:tibia diafyzárna	5t01a.6↔	Kortikotómia pri prenose kostn.segm:radius distál.
5t017.n↔	Osteotómia bez úpravy osi:tibia distálna	5t01a.8↔	Kortikotómia pri prenose kost.segm:ulna diaf.
5t017.p↔	Osteotómia bez úpravy osi:fibula proximálna	5t01a.d	Kortikotómia pri prenose kost.segm:panva
5t017.q↔	Osteotómia bez úpravy osi:fibula diafyz.	5t01a.e↔	Kortikotómia pri prenose kostn.segm:krčok steh.k.
5t017.r↔	Osteotómia bez úpravy osi:fibula distálna	5t01a.f↔	Kortikotómia pri prenose kost.segm:femur prox.
5t017.s↔	Osteotómia bez úpravy osi:talus	5t01a.g↔	Kortikotómia pri prenose kost.segm:femur diaf.
5t017.t↔	Osteotómia bez úpravy osi:kalkaneus	5t01a.h↔	Kortikotómia pri prenose kost.segm:femur dist.
5t017.u↔	Osteotómia bez úpravy osi:tarzálne kosti	5t01a.k↔	Kortikotómia pri prenose kost.segm:tibia prox.
5t017.x	Osteotómia bez úpravy osi:ostatné kosti	5t01a.m↔	Kortikotómia pri prenose kost.segm:tibia diaf.
5t017.z↔	Osteotómia bez úpravy osi:skapula	5t01a.n↔	Kortikotómia pri prenose kostn.segm:tibia dist.
5t018.0↔	Komplex.osteotómia vo viac.rov:klavikula	5t01a.p↔	Kortikotómia pri prenose kost.segm:fibula prox.
5t018.1↔	Kompl.osteotómia vo viac.rov:humerus prox.	5t01a.q↔	Kortikotómia pri prenose kost.segm:fibula diaf.
5t018.2↔	Kompl.osteotómia vo viac.rov:humerus diafýza	5t01a.r↔	Kortikotómia pri prenose kostn.segm:fibula dist.
5t018.3↔	Kompl.osteotómia vo viac.rov:humerus dist.	5t01a.s↔	Kortikotómia pri prenose kost.segm:talus
5t018.4↔	Kompl.osteotómia vo viac.rov:radius prox.	5t01a.t↔	Kortikotómia pri prenose kost.segm:kalkaneus
5t018.5↔	Kompl.osteotómia vo viac.rov:radius diafýza	5t01a.u↔	Kortikotómia pri prenose kost.segm:tarzálne k.
5t018.6↔	Kompl.osteotómia vo viac.rov:radius distál.	5t01a.x	Kortikotómia pri prenose kost.segm:ostatné k.
5t018.7↔	Kompl.osteotómia vo viac.rov:ulna proximálna	5t01x.0↔	Iné osteotómie a korektívne osteotómie:klavikula
5t018.8↔	Kompl.osteotómia vo viac.rov:ulna diafyzárna	5t01x.1↔	Iné osteotómie a korektívne osteotómie:humerus prox.
5t018.9↔	Kompl.osteotómia vo viac.rov:ulna distálna	5t01x.2↔	Iné osteotómie a korekt.osteot.:humerus diafýza
5t018.a↔	Kompl.osteotómia vo viac.rov:karpálne k.	5t01x.3↔	Iné osteotómie a korektívne osteotómie:humerus dist.
5t018.b↔	Kompl.osteotómia vo viac.rov:metakarpálne k.	5t01x.4↔	Iné osteotómie a korektívne osteotómie:radius prox.
5t018.c↔	Kompl.osteotómia vo viac.rov:falangy prstov r.	5t01x.5↔	Iné osteotómie a korektívne osteotómie:radius diaf.
5t018.d	Kompl.osteotómia vo viac.rov:rovinách:panva	5t01x.6↔	Iné osteotómie a korektívne osteotómie:radius distál.
5t018.e↔	Kompl.osteotómia vo viac.rov:krčok steh.k.	5t01x.7↔	Iné osteotómie a korektívne osteotómie:ulna prox.
5t018.f↔	Kompl.osteotómia vo viac.rov:femur proximálny	5t01x.8↔	Iné osteotómie a korektívne osteotómie:ulna diafyzárna
5t018.g↔	Kompl.osteotómia vo viac.rov:femur diafyzárny	5t01x.9↔	Iné osteotómie a korektívne osteotómie:ulna distálna
5t018.h↔	Kompl.osteotómia vo viac.rov:femur distál.	5t01x.a↔	Iné osteotómie a korektívne osteotómie:karpálne k.
5t018.k↔	Kompl.osteotómia vo viac.rov:tibia proximálna	5t01x.b↔	Iné osteotómie a korektívne osteotómie:metakarpálne k.
5t018.m↔	Kompl.osteotómia vo viac.rov:tibia diafyz.	5t01x.c↔	Iné osteotómie a korektívne osteotómie:falangy prstov r.
5t018.n↔	Kompl.osteotómia vo viac.rov:tibia distálna	5t01x.d	Iné osteotómie a korektívne osteotómie:panva
5t018.p↔	Kompl.osteotómia vo viac.rov:fibula proxim.	5t01x.e↔	Iné osteotómie a korektívne osteotómie:krčok steh.k.
5t018.q↔	Kompl.osteotómia vo viac.rov:fibula diafyz.	5t01x.f↔	Iné osteotómie a korektívne osteotómie:femur prox.
5t018.r↔	Kompl.osteotómia vo viac.rov:fibula distálna	5t01x.g↔	Iné osteotómie a korektívne osteotómie:femur diaf.
5t018.s↔	Kompl.osteotómia vo viac.rov:talus	5t01x.h↔	Iné osteotómie a korektívne osteotómie:femur dist.
5t018.t↔	Kompl.osteotómia vo viac.rov:kalkaneus	5t01x.k↔	Iné osteotómie a korektívne osteotómie:tibia prox.
5t018.u↔	Kompl.osteotómia vo viac.rov:tarzálne k.	5t01x.m↔	Iné osteotómie a korektívne osteotómie:tibia diaf.
5t018.x	Kompl.osteotómia vo viac.rov:ostatné kosti	5t01x.n↔	Iné osteotómie a korektívne osteotómie:tibia dist.
5t018.z↔	Kompl.osteotómia vo viac.rov:skapula	5t01x.p↔	Iné osteotómie a korektívne osteotómie:fibula prox.
5t019.0↔	Kompl.osteotómia vo viac.rov.s úpravou osi:klavikula	5t01x.q↔	Iné osteotómie a korektívne osteotómie:fibula diaf.
5t019.1↔	Kompl.osteotómia vo viac.rov.s úpravou osi:humerus prox.	5t01x.r↔	Iné osteotómie a korektívne osteotómie:fibula dist.
5t019.2↔	Kompl.osteotómia vo viac.rov.s úpravou osi:humerus diaf.	5t01x.s↔	Iné osteotómie a korektívne osteotómie:talus
5t019.3↔	Kompl.osteotómia vo viac.rov.s úpravou osi:humerus dist.	5t01x.t↔	Iné osteotómie a korektívne osteotómie:kalkaneus
5t019.4↔	Kompl.osteotómia vo viac.rov.s úpravou osi:radius prox.	5t01x.u↔	Iné osteotómie a korektívne osteotómie:tarzálne k.
5t019.5↔	Kompl.osteotómia vo viac.rov.s úpravou osi:radius diaf.	5t01x.x	Iné osteotómie a korektívne osteotómie:ostatné k.
5t019.6↔	Kompl.osteotómia vo viac.rov.s úpravou osi:radius distál.	5t01x.z↔	Iné osteotómie a korektívne osteotómie:skapula
5t019.7↔	Kompl.osteotómia vo viac.rov.s úpravou osi:ulna prox.	5t020.0↔	Parciálna resekcia ch.kost.tk:klavikula
5t019.8↔	Kompl.osteotómia vo viac.rov.s úpravou osi:ulna diaf.	5t020.1↔	Parciálna resekcia ch.kost.tk:humerus prox.
5t019.9↔	Kompl.osteotómia vo viac.rov.s úpravou osi:ulna dist.	5t020.2↔	Parciálna resekcia ch.kost.tk:humerus diafýza
5t019.b↔	Kompl.osteotómia vo viac.rov.s úpravou osi:metakarp.k.	5t020.3↔	Parciálna resekcia ch.kost.tk:humerus dist.
5t019.c↔	Kompl.osteotómia vo viac.rov.s úpravou osi:falangy pr.r.	5t020.4↔	Parciálna resekcia ch.kost.tk:radius prox.

5t020.5↔	Parciálna resekcia ch.kost.tk:radius diaf.	5t022.h↔	Parc.res.ch.kost.tk.s preruš.kontinuity:femur dist.
5t020.6↔	Parciálna resekcia ch.kost.tk:radius distál.	5t022.k↔	Parc.res.ch.kost.tk.s preruš.kontinuity:tibia prox.
5t020.7↔	Parciálna resekcia ch.kost.tk:ulna prox.	5t022.m↔	Parc.res.ch.kost.tk.s preruš.kontinuity:tibia diaf.
5t020.8↔	Parciálna resekcia ch.kost.tk:ulna diafyzárna	5t022.n↔	Parc.res.ch.kost.tk.s preruš.kontinuity:tibia dist.
5t020.9↔	Parciálna resekcia ch.kost.tk:ulna distálna	5t022.p↔	Parc.res.ch.kost.tk.s preruš.kontinuity:fibula prox.
5t020.a↔	Parciálna resekcia ch.kost.tk:karpálne k.	5t022.q↔	Parc.res.ch.kost.tk.s preruš.kontinuity:fibula diaf.
5t020.b↔	Parciálna resekcia ch.kost.tk:metakarpálne k.	5t022.r↔	Parc.res.ch.kost.tk.s preruš.kontinuity:fibula dist.
5t020.c↔	Parciálna resekcia ch.kost.tk:falangy prstov r.	5t022.s↔	Parc.res.ch.kost.tk.s prerušením kontinuity:talus
5t020.d	Parciálna resekcia chorého kostného tk:panva	5t022.t↔	Parc.res.ch.kost.tk.s preruš.kontinuity:kalkaneus
5t020.e↔	Parciálna resekcia ch.kost.tk:krčok steh.k.	5t022.u↔	Parc.res.ch.kost.tk.s preruš.kontinuity:tarzálne k.
5t020.f↔	Parciálna resekcia ch.kost.tk:femur prox.	5t022.x	Parc.res.ch.kost.tk.s preruš.kontinuity:ostatné k.
5t020.g↔	Parciálna resekcia ch.kost.tk:femur diafyzárny	5t022.z↔	Parc.res.ch.kost.tk.s preruš.kontinuity:skapula
5t020.h↔	Parciálna resekcia ch.kost.tk:femur dist.	5t023.0↔	Parc.res.ch.kost.tk.s preruš.kont.vr.res.mäkk.tk:klav.
5t020.k↔	Parciálna resekcia ch.kost.tk:tibia prox.	5t023.1↔	Parc.res.ch.k.tk.s preruš.kont.vr.res.mäkk.tk:hum.p.
5t020.m↔	Parciálna resekcia ch.kost.tk:tibia diaf.č.	5t023.2↔	Parc.res.ch.k.tk.s preruš.kont.vr.res.mäkk.tk:hum.df.
5t020.n↔	Parciálna resekcia ch.kost.tk:tibia distálna	5t023.3↔	Parc.res.ch.k.tk.s preruš.kont.vr.res.mäkk.tk:hum.ds.
5t020.p↔	Parciálna resekcia ch.kost.tk:fibula prox.	5t023.4↔	Parc.res.ch.k.tk.s preruš.kont.vr.res.mäkk.tk:rad.p.
5t020.q↔	Parciálna resekcia ch.kost.tk:fibula diaf.	5t023.5↔	Parc.res.ch.k.tk.s preruš.kont.vr.res.mäkk.tk:rad.df.
5t020.r↔	Parciálna resekcia ch.kost.tk:fibula distálna	5t023.6↔	Parc.res.ch.k.tk.s preruš.kont.vr.res.mäkk.tk:rad.ds.
5t020.s↔	Parciálna resekcia chorého kostného tk:talus	5t023.7↔	Parc.res.ch.k.tk.s preruš.kont.vr.res.mäkk.tk:ulna p.
5t020.t↔	Parciálna resekcia ch.kost.tk:kalkaneus	5t023.8↔	Parc.res.ch.k.tk.s preruš.kont.vr.res.mäkk.tk:ulna df.
5t020.u↔	Parciálna resekcia ch.kost.tk:tarzálne k.	5t023.9↔	Parc.res.ch.k.tk.s preruš.kont.vr.res.mäkk.tk:ulna ds.
5t020.x	Parciálna resekcia ch.kost.tk:ostatné k.	5t023.a↔	Parc.res.ch.k.tk.s preruš.kont.vr.res.mäkk.tk:karpál.k.
5t020.z↔	Parciálna resekcia chorého kostného tk:skapula	5t023.b↔	Parc.res.ch.k.tk.s preruš.kont.vr.res.mäkk.tk:mtk.k
5t021.0↔	Parc.res.ch.kost.tk.s resekc.mäkk.tk:klavikula	5t023.c↔	Parc.res.ch.k.tk.s preruš.kont.vr.res.mäkk.tk:fang.pr.r.
5t021.1↔	Parc.res.ch.kost.tk.s resekc.mäkk.tk:humerus prox.	5t023.d	Parc.res.ch.k.tk.s preruš.kont.vr.res.mäkk.tk:panva
5t021.2↔	Parc.res.ch.kost.tk.s resekc.mäkk.tk:humerus diafýza	5t023.e↔	Parc.res.ch.k.tk.s preruš.kont.vr.res.mäkk.tk:krčok steh.k.
5t021.3↔	Parc.res.ch.kost.tk.s resekc.mäkk.tk:humerus dist.	5t023.f↔	Parc.res.ch.k.tk.s preruš.kont.vr.res.mäkk.tk:femur prox.
5t021.4↔	Parc.res.ch.kost.tk.s resekc.mäkk.tk:radius prox.	5t023.g↔	Parc.res.ch.k.tk.s preruš.kont.vr.res.mäkk.tk:femur diaf.
5t021.5↔	Parc.res.ch.kost.tk.s resekc.mäkk.tk:radius diaf.	5t023.h↔	Parc.res.ch.k.tk.s preruš.kont.vr.res.mäkk.tk:femur dist.
5t021.6↔	Parc.res.ch.kost.tk.s resekc.mäkk.tk:radius distál.	5t023.k↔	Parc.res.ch.k.tk.s preruš.kont.vr.res.mäkk.tk:tibia prox.
5t021.7↔	Parc.res.ch.kost.tk.s resekc.mäkk.tk:ulna prox.	5t023.m↔	Parc.res.ch.k.tk.s preruš.kont.vr.res.mäkk.tk:tibia diaf.
5t021.8↔	Parc.res.ch.kost.tk.s resekc.mäkk.tk:ulna diafyzárna	5t023.n↔	Parc.res.ch.k.tk.s preruš.kont.vr.res.mäkk.tk:tibia dist.
5t021.9↔	Parc.res.ch.kost.tk.s resekc.mäkk.tk:ulna distálna	5t023.p↔	Parc.res.ch.k.tk.s preruš.kont.vr.res.mäkk.tk:fibula prox.
5t021.a↔	Parc.res.ch.kost.tk.s resekc.mäkk.tk:karpálne k.	5t023.q↔	Parc.res.ch.k.tk.s preruš.kont.vr.res.mäkk.tk:fibula diaf.
5t021.b↔	Parc.res.ch.kost.tk.s resekc.mäkk.tk:metakarpálne k.	5t023.r↔	Parc.res.ch.k.tk.s preruš.kont.vr.res.mäkk.tk:fibula dist.
5t021.c↔	Parc.res.ch.kost.tk.s resekc.mäkk.tk:falangy prstov r.	5t023.s↔	Parc.res.ch.k.tk.s preruš.kont.vr.res.mäkk.tk:talus
5t021.d	Parc.res.ch.kost.tk.s resekc.mäkk.tk:panva	5t023.t↔	Parc.res.ch.k.tk.s preruš.kont.vr.res.mäkk.tk:kalkaneus
5t021.e↔	Parc.res.ch.kost.tk.s resekc.mäkk.tk:krčok steh.k.	5t023.u↔	Parc.res.ch.k.tk.s preruš.kont.vr.res.mäkk.tk:tarzálne k.
5t021.f↔	Parc.res.ch.kost.tk.s resekc.mäkk.tk:femur prox.	5t023.x	Parc.res.ch.k.tk.s preruš.kont.vr.res.mäkk.tk:ostatné k.
5t021.g↔	Parc.res.ch.kost.tk.s resekc.mäkk.tk:femur diaf.	5t023.z↔	Parc.res.ch.k.tk.s preruš.kont.vr.res.mäkk.tk:skapula
5t021.h↔	Parc.res.ch.kost.tk.s resekc.mäkk.tk:femur dist.	5t024.0↔	Parc.res.ch.k.tk.s preruš.kont.a násl.obnov:klavikula
5t021.k↔	Parc.res.ch.kost.tk.s resekc.mäkk.tk:tibia prox.	5t024.1↔	Parc.res.ch.k.tk.s preruš.kont.a násl.obnov:humerus prox.
5t021.m↔	Parc.res.ch.kost.tk.s resekc.mäkk.tk:tibia diaf.	5t024.2↔	Parc.res.ch.k.tk.s preruš.kont.a násl.obnov:humerus diaf.
5t021.n↔	Parc.res.ch.kost.tk.s resekc.mäkk.tk:tibia dist.	5t024.3↔	Parc.res.ch.k.tk.s preruš.kont.a násl.obnov:humerus dist.
5t021.p↔	Parc.res.ch.kost.tk.s resekc.mäkk.tk:fibula prox.	5t024.4↔	Parc.res.ch.k.tk.s preruš.kont.a násl.obnov:radius prox.
5t021.q↔	Parc.res.ch.kost.tk.s resekc.mäkk.tk:fibula diaf.	5t024.5↔	Parc.res.ch.k.tk.s preruš.kont.a násl.obnov:radius diaf.
5t021.r↔	Parc.res.ch.kost.tk.s resekc.mäkk.tk:fibula dist.	5t024.6↔	Parc.res.ch.k.tk.s preruš.kont.a násl.obnov:radius distál.
5t021.s↔	Parc.res.ch.kost.tk.s resekc.mäkk.tk:talus	5t024.7↔	Parc.res.ch.k.tk.s preruš.kont.a násl.obnov:ulna prox.
5t021.t↔	Parc.res.ch.kost.tk.s resekc.mäkk.tk:kalkaneus	5t024.8↔	Parc.res.ch.k.tk.s preruš.kont.a násl.obnov:ulna diaf.
5t021.u↔	Parc.res.ch.kost.tk.s resekc.mäkk.tk:tarzálne k.	5t024.9↔	Parc.res.ch.k.tk.s preruš.kont.a násl.obnov:ulna dist.
5t021.x	Parc.res.ch.kost.tk.s resekc.mäkk.tk:ostatné k.	5t024.a↔	Parc.res.ch.k.tk.s preruš.kont.a násl.obnov:karpálne k.
5t021.z↔	Parc.res.ch.kost.tk.s resekc.mäkk.tk:skapula	5t024.b↔	Parc.res.ch.k.tk.s preruš.kont.a násl.obnov:metakarp.k.
5t022.0↔	Parc.res.ch.kost.tk.s preruš.kontinuity:klavikula	5t024.c↔	Parc.res.ch.k.tk.s preruš.kont.a násl.obnov:falangy pr.r.
5t022.1↔	Parc.res.ch.kost.tk.s preruš.kontinuity:humerus prox.	5t024.d	Parc.res.ch.k.tk.s preruš.kont.a násl.obnov:panva
5t022.2↔	Parc.res.ch.kost.tk.s preruš.kontinuity:humerus diaf.	5t024.e↔	Parc.res.ch.k.tk.s preruš.kont.a násl.obnov:krčok steh.k.
5t022.3↔	Parc.res.ch.kost.tk.s preruš.kontinuity:humerus dist.	5t024.f↔	Parc.res.ch.k.tk.s preruš.kont.a násl.obnov:femur prox.
5t022.4↔	Parc.res.ch.kost.tk.s preruš.kontinuity:radius prox.	5t024.g↔	Parc.res.ch.k.tk.s preruš.kont.a násl.obnov:femur diaf.
5t022.5↔	Parc.res.ch.kost.tk.s preruš.kontinuity:radius diaf.	5t024.h↔	Parc.res.ch.k.tk.s preruš.kont.a násl.obnov:femur dist.
5t022.6↔	Parc.res.ch.kost.tk.s preruš.kontinuity:radius distál.	5t024.k↔	Parc.res.ch.k.tk.s preruš.kont.a násl.obnov:tibia prox.
5t022.7↔	Parc.res.ch.kost.tk.s preruš.kontinuity:ulna prox.	5t024.m↔	Parc.res.ch.k.tk.s preruš.kont.a násl.obnov:tibia diaf.
5t022.8↔	Parc.res.ch.kost.tk.s preruš.kontinuity:ulna diaf.	5t024.n↔	Parc.res.ch.k.tk.s preruš.kont.a násl.obnov:tibia dist.
5t022.9↔	Parc.res.ch.kost.tk.s preruš.kontinuity:ulna distálna	5t024.p↔	Parc.res.ch.k.tk.s preruš.kont.a násl.obnov:fibula prox.
5t022.a↔	Parc.res.ch.kost.tk.s preruš.kontinuity:karpálne k.	5t024.q↔	Parc.res.ch.k.tk.s preruš.kont.a násl.obnov:fibula diaf.
5t022.b↔	Parc.res.ch.kost.tk.s preruš.kontinuity:metakarp.k.	5t024.r↔	Parc.res.ch.k.tk.s preruš.kont.a násl.obnov:fibula dist.
5t022.c↔	Parc.res.ch.kost.tk.s preruš.kontinuity:falangy pr.r.	5t024.s↔	Parc.res.ch.k.tk.s preruš.kont.a násl.obnov:talus
5t022.d	Parc.res.ch.kost.tk.s prerušením kontinuity:panva	5t024.t↔	Parc.res.ch.k.tk.s preruš.kont.a násl.obnov:kalkaneus
5t022.e↔	Parc.res.ch.kost.tk.s preruš.kontinuity:krčok steh.k.	5t024.u↔	Parc.res.ch.k.tk.s preruš.kont.a násl.obnov:tarzálne k.
5t022.f↔	Parc.res.ch.kost.tk.s preruš.kontinuity:femur prox.	5t024.x	Parc.res.ch.k.tk.s preruš.kont.a násl.obnov:ostatné k.
5t022.g↔	Parc.res.ch.kost.tk.s preruš.kontinuity:femur diaf.	5t024.z↔	Parc.res.ch.k.tk.s preruš.kont.a násl.obnov:skapula

5t025.0↔	Parc.res.ch.k.tk.s pr.kon.a n.ob.s res.mäk.tk:klav.	5t028.q↔	Totálna resekcia:fibula diaf.:s náhradou
5t025.1↔	Parc.res.ch.k.tk.s pr.kon.a n.ob.s res.mäk.tk:hum.prox.	5t028.s↔	Totálna resekcia:talus:s náhradou
5t025.2↔	Parc.res.ch.k.tk.s pr.kon.a n.ob.s res.mäk.tk:hum.diaf.	5t028.t↔	Totálna resekcia:kalkaneus:s náhradou
5t025.3↔	Parc.res.ch.k.tk.s pr.kon.a n.ob.s res.mäk.tk:hum.dist.	5t028.u↔	Totálna resekcia:tarzálne k.:s náhradou
5t025.4↔	Parc.res.ch.k.tk.s pr.kon.a n.ob.s res.mäk.tk:rad.pr.	5t028.x	Totálna resekcia:ostatné k.:s náhradou
5t025.5↔	Parc.res.ch.k.tk.s pr.kon.a n.ob.s res.mäk.tk:rad.diaf.	5t029.2↔	Totálna resekcia:humerus diafýza:s náhr.vr.res.mäkk.tk
5t025.6↔	Parc.res.ch.k.tk.s pr.kon.a n.ob.s res.mäk.tk:rad.dis.	5t029.5↔	Totálna resekcia:radius diaf.:s náhr.vr.res.mäkk.tk
5t025.7↔	Parc.res.ch.k.tk.s pr.kon.a n.ob.s res.mäk.tk:ulna pr.	5t029.8↔	Totálna resekcia:ulna diafýzárna:s náhr.vr.res.mäkk.tk
5t025.8↔	Parc.res.ch.k.tk.s pr.kon.a n.ob.s res.mäk.tk:ulna diaf.	5t029.a↔	Totálna resekcia:karpálne k.:s náhr.vr.res.mäkk.tk
5t025.9↔	Parc.res.ch.k.tk.s pr.kon.a n.ob.s res.mäk.tk:ulna dis.	5t029.c↔	Totálna resekcia:falangy prstov ru:s náhr.vr.res.mäkk.tk
5t025.a↔	Parc.res.ch.k.tk.s pr.kon.a n.ob.s res.mäk.tk:karpál.k.	5t029.d	Totálna resekcia:panva:s náhradou vr.res.mäkk.tk
5t025.b↔	Parc.res.ch.k.tk.s pr.kon.a n.ob.s res.mäk.tk:metak.k.	5t029.g↔	Totálna resekcia:femur diaf.:s náhr.vr.res.mäkk.tk
5t025.c↔	Parc.res.ch.k.tk.s pr.kon.a n.ob.s res.mäk.tk:fal.pr.r.	5t029.m↔	Totálna resekcia:tibia diaf.:s náhr.vrátane res.mäkk.tk
5t025.d	Parc.res.ch.k.tk.s prer.kont.a násl.obn.s res.mäk.tk:panva	5t029.q↔	Totálna resekcia:fibula diaf.:s náhr.vr.res.mäkk.tk
5t025.e↔	Parc.res.ch.k.tk.s pr.kon.a n.ob.s res.mäk.tk:krč.st.k.	5t029.s↔	Totálna resekcia:talus:s náhr.vr.res.mäkk.tk
5t025.f↔	Parc.res.ch.k.tk.s pr.kon.a n.ob.s res.mäk.tk:fem.pr.	5t029.t↔	Totálna resekcia:kalkaneus:s náhr.vr.res.mäkk.tk
5t025.g↔	Parc.res.ch.k.tk.s pr.kon.a n.ob.s res.mäk.tk:fem.d.	5t029.u↔	Totálna resekcia:tarzálne k.:s náhr.vr.res.mäkk.tk
5t025.h↔	Parc.res.ch.k.tk.s pr.kon.a n.ob.s res.mäk.tk:fem.d.	5t029.x	Totálna resekcia:ostatné k.:s náhr.vr.res.mäkk.tk
5t025.k↔	Parc.res.ch.k.tk.s pr.kont.a n.ob.s res.mäk.tk:tibia pr.	5t02x.0↔	Iné totál.excizie a res.kostného tk:klavikula
5t025.m↔	Parc.res.ch.k.tk.s pr.kon.a n.ob.s res.mäkk.tk:tibia d.	5t02x.1↔	Iné totál.excizie a res.kost.tk:humerus prox.
5t025.n↔	Parc.res.ch.k.tk.s pr.kon.a n.ob.s res.mäk.tk:tibia d.	5t02x.2↔	Iné totál.excizie a res.kost.tk:humerus diafýza
5t025.p↔	Parc.res.ch.k.tk.s pr.kon.a n.ob.s res.mäk.tk:fibula pr.	5t02x.3↔	Iné totál.excizie a res.kost.tk:humerus dist.
5t025.q↔	Parc.res.ch.k.tk.s pr.kon.a n.ob.s res.mäk.tk:fibula df.	5t02x.4↔	Iné totál.excizie a res.kostného tk:radius prox.
5t025.r↔	Parc.res.ch.k.tk.s pr.kon.a n.ob.s res.mäk.tk:fibula d.	5t02x.5↔	Iné totál.excizie a res.kostného tk:radius diaf.
5t025.s↔	Parc.res.ch.k.tk.s prer.kont.a násl.obn.s res.mäk.tk:talus	5t02x.6↔	Iné totál.excizie a res.kost.tk:radius distál.
5t025.t↔	Parc.res.ch.k.tk.s pr.kon.a n.ob.s res.mäk.tk:kalkaneus	5t02x.7↔	Iné totál.excizie a res.kostného tk:ulna prox.
5t025.u↔	Parc.res.ch.k.tk.s pr.kon.a n.ob.s res.mäk.tk:tar.k.	5t02x.8↔	Iné totál.excizie a res.kost.tk:ulna diafýzárna
5t025.x	Parc.res.ch.k.tk.s pr.kon.a n.ob.s res.mäk.tk:ost.k.	5t02x.9↔	Iné totál.excizie a res.kost.tk:ulna distálna
5t025.z↔	Parc.res.ch.k.tk.s pr.kon.a n.ob.s res.mäk.tk:skap.	5t02x.a↔	Iné totál.excizie a res.kostného tk:karpálne k.
5t026.0↔	Totálna resekcia:klavikula	5t02x.b↔	Iné totál.excizie a res.kost.tk:metakarpálne k.
5t026.2↔	Totálna resekcia:humerus diafýza	5t02x.c↔	Iné totál.excizie a res.kost.tk:fangy prstov r.
5t026.5↔	Totálna resekcia:radius diafýza	5t02x.d	Iné totál.excizie a res.kostného tk:panva
5t026.8↔	Totálna resekcia:ulna diafýzárna	5t02x.e↔	Iné totál.excizie a res.kost.tk:krčok steh.k.
5t026.a↔	Totálna resekcia:karpálne kosti	5t02x.f↔	Iné totál.excizie a res.kostného tk:femur prox.
5t026.b↔	Totálna resekcia:metakarpálne kosti	5t02x.g↔	Iné totál.excizie a res.kostného tk:femur diaf.
5t026.c↔	Totálna resekcia:falangy prstov ruky	5t02x.h↔	Iné totál.excizie a res.kostného tk:femur dist.
5t026.d	Totálna resekcia:panva	5t02x.k↔	Iné totál.excizie a res.kostného tk:tibia prox.
5t026.g↔	Totálna resekcia:femur diafýzárny	5t02x.m↔	Iné totál.excizie a res.kost.tk:tibia diaf.č.
5t026.m↔	Totálna resekcia:tibia diafýzárna časť	5t02x.n↔	Iné totál.excizie a res.kost.tk:tibia dist.č.
5t026.q↔	Totálna resekcia:fibula diafýzárna	5t02x.p↔	Iné totál.excizie a res.kostného tk:fibula prox.
5t026.s↔	Totálna resekcia:talus	5t02x.q↔	Iné totál.excizie a res.kost.tk:fibula diaf.č.
5t026.t↔	Totálna resekcia:kalkaneus	5t02x.r↔	Iné totál.excizie a res.kost.tk:fibula dist.č.
5t026.u↔	Totálna resekcia:tarzálne kosti	5t02x.s↔	Iné totál.excizie a res.kostného tk:talus
5t026.x	Totálna resekcia:ostatné kosti	5t02x.t↔	Iné totál.excizie a res.kostného tk:kalkaneus
5t026.z↔	Totálna resekcia:skapula	5t02x.u↔	Iné totál.excizie a res.kostného tk:tarzálne k.
5t027.0↔	Totálna resekcia:klavikula:s resekc.mäkk.tk.	5t02x.x	Iné totál.excizie a res.kostného tk:ostatné k.
5t027.2↔	Totálna resekcia:humerus diafýza:s resekc.mäkk.tk.	5t02x.z↔	Iné totál.excizie a res.kostného tk:skapula
5t027.5↔	Totálna resekcia:radius diaf.:s resekc.mäkk.tk.	5t040.0↔	Autológ.transplantácia spongióz.kosti:klavikula
5t027.8↔	Totálna resekcia:ulna diafýzárna:s resekc.mäkk.tk	5t040.1↔	Autológ.transplant.spongióz.kosti:humerus prox.
5t027.a↔	Totálna resekcia:karpálne k.:s resekc.mäkk.tk.	5t040.2↔	Autológ.transplant.spongióz.kosti:humerus diafýza
5t027.b↔	Totálna resekcia:metakarpálne k.:s resekc.mäkk.tk.	5t040.3↔	Autológ.transplant.spongióz.kosti:humerus dist.
5t027.c↔	Totálna resekcia:falangy prstov ru:s resekc.mäkk.tk.	5t040.4↔	Autológ.transplant.spongióz.kosti:radius prox.
5t027.d	Totálna resekcia:panva:s resekc.mäkk.tk.	5t040.5↔	Autológ.transplant.spongióz.kosti:radius diaf.
5t027.g↔	Totálna resekcia:femur diaf.:s resekc.mäkk.tk.	5t040.6↔	Autológ.transplant.spongióz.kosti:radius distál.
5t027.m↔	Totálna resekcia:tibia diaf.:s resekc.mäkk.tk.	5t040.7↔	Autológ.transplant.spongióz.kosti:ulna prox.
5t027.q↔	Totálna resekcia:fibula diaf.:s resekc.mäkk.tk.	5t040.8↔	Autológ.transplant.spongióz.kosti:ulna diafýzárna
5t027.s↔	Totálna resekcia:talus:s resekc.mäkk.tk.	5t040.9↔	Autológ.transplant.spongióz.kosti:ulna distálna
5t027.t↔	Totálna resekcia:kalkaneus:s resekc.mäkk.tk.	5t040.a↔	Autológ.transplant.spongióz.kostikosti:karpálne k.
5t027.u↔	Totálna resekcia:tarzálne k.:s resekc.mäkk.tk.	5t040.b↔	Autológ.transpl.spongióz.kosti:metakarpálne k.
5t027.x	Totálna resekcia:ostatné k.:s resekc.mäkk.tk.	5t040.c↔	Autológ.transplant.spongióz.kosti:fangly prstov r.
5t027.z↔	Totálna resekcia:skapula:s resekc.mäkk.tk.	5t040.d	Autológ.transplantácia spongióz.kosti:panva
5t028.2↔	Totálna resekcia:humerus diafýza:s náhradou	5t040.e↔	Autológ.transpl.spongióz.kosti:krčok steh.k.
5t028.5↔	Totálna resekcia:radius diaf.:s náhradou	5t040.f↔	Autológ.transplant.spongióz.kosti:femur prox.
5t028.8↔	Totálna resekcia:ulna diafýzárna:s náhradou	5t040.g↔	Autológ.transplant.spongióz.kosti:femur diaf.
5t028.a↔	Totálna resekcia:karpálne k.:s náhradou	5t040.h↔	Autológ.transplant.spongióz.kosti:femur dist.
5t028.b↔	Totálna resekcia:metakarpálne k.:s náhradou	5t040.j↔	Autológ.transplant.spongióz.kosti:patela
5t028.c↔	Totálna resekcia:falangy prstov ru:s náhradou	5t040.k↔	Autológ.transplant.spongióz.kosti:tibia prox.
5t028.d	Totálna resekcia:panva:s náhradou	5t040.m↔	Autológ.transplant.spongióz.kosti:tibia diaf.
5t028.g↔	Totálna resekcia:femur diaf.:s náhradou	5t040.n↔	Autológ.transplant.spongióz.kosti:tibia dist.
5t028.m↔	Totálna resekcia:tibia diaf.:s náhradou	5t040.p↔	Autológ.transplant.spongióz.kosti:fibula prox.

5t040.q↔	Autológ.transplant.spongióz.kosti:fibula diaf.	5t042.w↔	Autológ.rozš.transpl.>4cm)kortiko-spongióz.št.fal.pr.n.
5t040.r↔	Autológ.transplant.spongióz.kosti:fibula dist.	5t042.x	Autológ.rozš.transpl.>4cm)kortiko-spongióz.št.:ostatné k.
5t040.s↔	Autológ.transplant.spongióz.kosti:talus	5t042.z↔	Autológ.rozš.transpl.>4cm)kortiko-spongióz.št.:skapula
5t040.t↔	Autológ.transplant.spongióz.kosti:kalkaneus	5t043.0↔	Transpl.kost.tk.bez cievej stopky:klavikula
5t040.u↔	Autológ.transpl.spongióz.:tarzálna k.	5t043.1↔	Transpl.kost.tk.bez cievej stopky:humerus prox.
5t040.v↔	Autológ.transplant.spongióz.kosti:metatarzálna k.	5t043.2↔	Transpl.kost.tk.bez cievej stopky:humerus diafýza
5t040.w↔	Autológ.transplant.spongióz.kosti:falangy prstov n.	5t043.3↔	Transpl.kost.tk.bez cievej stopky:humerus dist.
5t040.x	Autológ.transplant.spongióz.kosti:ost.k.	5t043.4↔	Transpl.kost.tk.bez cievej stopky:radius prox.
5t040.z↔	Autológ.transplant.spongióz.kosti:skapula	5t043.5↔	Transpl.kost.tk.bez cievej stopky:radius diaf.
5t041.0↔	Autológna transpl.kortiko-spongióz.štep:klavikula	5t043.6↔	Transpl.kost.tk.bez cievej stopky:radius distál.
5t041.1↔	Autológna transpl.kortiko-spongióz.štep:humerus prox.	5t043.7↔	Transpl.kost.tk.bez cievej stopky:ulna prox.
5t041.2↔	Autológna transpl.kortiko-spongióz.štep:humerus diaf.	5t043.8↔	Transpl.kost.tk.bez cievej stopky:ulna diafýzárna
5t041.3↔	Autológna transpl.kortiko-spongióz.štep:humerus dist.	5t043.9↔	Transpl.kost.tk.bez cievej stopky:ulna distálna
5t041.4↔	Autológna transpl.kortiko-spongióz.štep:radius prox.	5t043.a↔	Transplantácia kost.tk.bez cievej stopky:karpálne k.
5t041.5↔	Autológna transpl.kortiko-spongióz.štep:radius diaf.	5t043.b↔	Transpl.kost.tk.bez cievej stopky:metakarpálne k.
5t041.6↔	Autológna transpl.kortiko-spongióz.štep:radius distál.	5t043.c↔	Transpl.kost.tk.bez cievej stopky:falangy prstov r.
5t041.7↔	Autológna transpl.kortiko-spongióz.štep:ulna prox.	5t043.d	Transpl.kostného tk.bez cievej stopky:panva
5t041.8↔	Autológ.transplantácia kortiko-spongióz.štep:ulna diaf.	5t043.e↔	Transpl.kost.tkaniva bez cievej stopky:krčok steh.k.
5t041.9↔	Autológna transpl.kortiko-spongióz.štep:ulna distálna	5t043.f↔	Transpl.kost.tk.bez cievej stopky:femur prox.
5t041.a↔	Autológna transpl.kortiko-spongióz.štep:karpálne k.	5t043.g↔	Transpl.kost.tk.bez cievej stopky:femur diaf.
5t041.b↔	Autológna transpl.kortiko-spongióz.štep:metakarp.k.	5t043.h↔	Transpl.kost.tk.bez cievej stopky:femur dist.
5t041.c↔	Autológna transpl.kortiko-spongióz.štep:falangy pr.r.	5t043.j↔	Transpl.kost.tk.bez cievej stopky:patela
5t041.d	Autológna transpl.kortiko-spongióz.štep:panva	5t043.k↔	Transpl.kost.tk.bez cievej stopky:tibia prox.
5t041.e↔	Autológna transpl.kortiko-spongióz.štep:krčok steh.k.	5t043.m↔	Transpl.kost.tk.bez cievej stopky:tibia diaf.
5t041.f↔	Autológna transpl.kortiko-spongióz.štep:femur prox.	5t043.n↔	Transpl.kost.tk.bez cievej stopky:tibia dist.
5t041.g↔	Autológna transpl.kortiko-spongióz.štep:femur diaf.	5t043.p↔	Transpl.kost.tk.bez cievej stopky:fibula prox.
5t041.h↔	Autológna transpl.kortiko-spongióz.štep:femur dist.	5t043.q↔	Transpl.kost.tk.bez cievej stopky:fibula diaf.
5t041.j↔	Autológna transpl.kortiko-spongióz.štep:patela	5t043.r↔	Transpl.kost.tk.bez cievej stopky:fibula dist.
5t041.k↔	Autológna transpl.kortiko-spongióz.štep:tibia prox.	5t043.s↔	Transpl.kostného tk.bez cievej stopky:talus
5t041.m↔	Autológna transpl.kortiko-spongióz.štep:tibia diaf.	5t043.t↔	Transpl.kost.tk.bez cievej stopky:kalkaneus
5t041.n↔	Autológna transpl.kortiko-spongióz.štep:tibia dist.	5t043.u↔	Transpl.kost.tk.bez cievej stopky:tarzálna k.
5t041.p↔	Autológna transpl.kortiko-spongióz.štep:fibula prox.	5t043.v↔	Transpl.kost.tk.bez cievej stopky:metatarzálna k.
5t041.q↔	Autológna transpl.kortiko-spongióz.štep:fibula diaf.	5t043.w↔	Transpl.kost.tk.bez cievej stopky:falangy prstov n.
5t041.r↔	Autológna transpl.kortiko-spongióz.štep:fibula dist.	5t043.x	Transpl.kost.tk.bez cievej stopky:ostatné k.
5t041.s↔	Autológna transpl.kortiko-spongióz.štep:talus	5t043.z↔	Transpl.kost.tk.bez cievej stopky:skapula
5t041.t↔	Autológna transpl.kortiko-spongióz.štep:kalkaneus	5t044.1↔	Transpl.k.tk.s ciev.stopk.s mikrovask.anast:humerus prox.
5t041.u↔	Autológna transpl.kortiko-spongióz.štep:tarzálna k.	5t044.2↔	Transpl.k.tk.s ciev.stopk.s mikrovask.anast:humerus diaf.
5t041.v↔	Autológna transpl.kortiko-spongióz.štep:metatarz.k.	5t044.3↔	Transpl.k.tk.s ciev.stopk.s mikrovask.anast:humerus dist.
5t041.w↔	Autológna transpl.kortiko-spongióz.štep:falangy pr.n.	5t044.4↔	Transpl.k.tk.s ciev.stopk.s mikrovask.anast:radius prox.
5t041.x	Autológna transpl.kortiko-spongióz.štep:ostatné k.	5t044.5↔	Transpl.k.tk.s ciev.stopk.s mikrovask.anast:radius diaf.
5t041.z↔	Autológna transpl.kortiko-spongióz.štep:skapula	5t044.6↔	Transpl.k.tk.s ciev.stopk.s mikrovask.anast:radius distál.
5t042.0↔	Autológ.rozšír.transpl.>4cm)kortiko-spongióz.št.:klavikula	5t044.7↔	Transpl.k.tk.s ciev.stopk.s mikrovask.anast:ulna prox.
5t042.1↔	Autológ.rozšír.transpl.>4cm)kortiko-spongióz.št.:hum.prx.	5t044.8↔	Transpl.k.tk.s ciev.stopk.s mikrovask.anast:ulna diaf.
5t042.2↔	Autológ.rozšír.transpl.>4cm)kortiko-spongióz.št.:hum.diaf.	5t044.9↔	Transpl.k.tk.s ciev.stopk.s mikrovask.anast:ulna dist.
5t042.3↔	Autológ.rozšír.transpl.>4cm)kortiko-spongióz.št.:hum.dis.	5t044.a↔	Transpl.k.tk.s ciev.stopk.s mikrovask.anast:karpálne k.
5t042.4↔	Autológ.rozšír.transpl.>4cm)kortiko-spongióz.št.:radius prox.	5t044.b↔	Transpl.k.tk.s ciev.stopk.s mikrovask.anast:metakarp.k.
5t042.5↔	Autológ.rozšír.transpl.>4cm)kortiko-spongióz.št.:radius diaf.	5t044.c↔	Transpl.k.tk.s ciev.stopk.s mikrovask.anast:falangy pr.r.
5t042.6↔	Autológ.rozšír.transpl.>4cm)kortiko-spongióz.št.:rad.dis.	5t044.d	Transpl.kost.tk.s ciev.stopk.s mikrovask.anast:panva
5t042.7↔	Autológ.rozš.transpl.>4cm)kortiko-spongióz.št.:ulna prox.	5t044.e↔	Transpl.k.tk.s ciev.stopk.s mikrovask.anast:krčok steh.k.
5t042.8↔	Autológ.rozš.transpl.>4cm)kortiko-spongióz.št.:ulna diaf.	5t044.f↔	Transpl.k.tk.s ciev.stopk.s mikrovask.anast:femur prox.
5t042.9↔	Autológ.rozš.transpl.>4cm)kortiko-spongióz.št.:ulna dist.	5t044.g↔	Transpl.k.tk.s ciev.stopk.s mikrovask.anast:femur diaf.
5t042.a↔	Autológ.rozšír.transpl.>4cm)kortiko-spongióz.št.:karpálne k.	5t044.h↔	Transpl.k.tk.s ciev.stopk.s mikrovask.anast:femur dist.
5t042.b↔	Autológ.rozšír.transpl.>4cm)kortiko-spongióz.št.:metakarp.k.	5t044.k↔	Transpl.k.tk.s ciev.stopk.s mikrovask.anast:tibia prox.
5t042.c↔	Autológ.rozšír.transpl.>4cm)kortiko-spongióz.št.:fal.pr.r.	5t044.m↔	Transpl.k.tk.s ciev.stopk.s mikrovask.anast:tibia diaf.
5t042.d	Autológ.rozšír.transpl.>4cm)kortiko-spongióz.št.:panva	5t044.n↔	Transpl.k.tk.s ciev.stopk.s mikrovask.anast:tibia dist.
5t042.e↔	Autológ.rozšír.transpl.>4cm)kortiko-spongióz.št.:krč.st.k.	5t044.p↔	Transpl.k.tk.s ciev.stopk.s mikrovask.anast:fibula prox.
5t042.f↔	Autológ.rozš.transpl.>4cm)kortiko-spongióz.št.:femur prox.	5t044.q↔	Transpl.k.tk.s ciev.stopk.s mikrovask.anast:fibula diaf.
5t042.g↔	Autológ.rozš.transpl.>4cm)kortiko-spongióz.št.:femur diaf.	5t044.r↔	Transpl.k.tk.s ciev.stopk.s mikrovask.anast:fibula dist.
5t042.h↔	Autológ.rozš.transpl.>4cm)kortiko-spongióz.št.:femur dist.	5t044.s↔	Transpl.kost.tk.s ciev.stopk.s mikrovask.anast:talus
5t042.j↔	Autológ.rozšír.transpl.>4cm)kortiko-spongióz.št.:patela	5t044.t↔	Transpl.k.tk.s ciev.stopk.s mikrovask.anast:kalkaneus
5t042.k↔	Autológ.rozšír.transpl.>4cm)kortiko-spongióz.št.:tibia prox.	5t044.u↔	Transpl.k.tk.s ciev.stopk.s mikrovask.anast:tarzálna k.
5t042.m↔	Autológ.rozšír.transpl.>4cm)kortiko-spongióz.št.:tibia diaf.	5t044.v↔	Transpl.k.tk.s ciev.stopk.s mikrovask.anast:metatarz.k.
5t042.n↔	Autológ.rozšír.transpl.>4cm)kortiko-spongióz.št.:tibia dist.	5t044.w↔	Transpl.k.tk.s ciev.stopk.s mikrovask.anast:falangy pr.n.
5t042.p↔	Autológ.rozšír.transpl.>4cm)kortiko-spongióz.št.:fibula prox.	5t044.x↔	Transpl.k.tk.s ciev.stopk.s mikrovask.anast:ostatné k.
5t042.q↔	Autológ.rozšír.transpl.>4cm)kortiko-spongióz.št.:fibula diaf.	5t045.1↔	Autológna transpl.chrupav.-kostn.transpl:humerus prox.
5t042.r↔	Autológ.rozšír.transpl.>4cm)kortiko-spongióz.št.:fibula dist.	5t045.3↔	Autológ.transpl.chrupav.-kostn.transpl:humerus dist.
5t042.s↔	Autológ.rozšír.transpl.>4cm)kortiko-spongióz.št.:talus	5t045.4↔	Autológ.transpl.chrupav.-kostn.transpl:radius prox.
5t042.t↔	Autológ.rozš.transpl.>4cm)kortiko-spongióz.št.:kalkaneus	5t045.d	Autológna transpl.chrupav.-kostn.transpl:panva
5t042.u↔	Autológ.rozš.transpl.>4cm)kortiko-spongióz.št.:tarzálna k.	5t045.e↔	Autológ.transpl.chrupav.-kostn.transpl:krčok steh.k.
5t042.v↔	Autológ.rozš.transpl.>4cm)kortiko-spongióz.št.:metatarz.k.	5t045.h↔	Autológna transpl.chrupav.-kostn.transpl:femur dist.



5t045.j↔	Autológná transpl.chrupav.-kostn.transpl:patela	5t048.d	Alogénna transpl.kortiko-spongióz.štep:panva
5t045.k↔	Autológná transpl.chrupav.-kostn.transpl:tibia prox.	5t048.e↔	Alogénna transpl.kortiko-spongióz.št:krčok steh.k.
5t045.n↔	Autológná transpl.chrupav.-kostn.transpl:tibia dist.	5t048.f↔	Alogénna transpl.kortiko-spongióz.št:femur prox.
5t045.p↔	Autológ.transpl.chrupav.-kostn.transpl:fibula prox.	5t048.g↔	Alogénna transpl.kortiko-spongióz.št:femur diaf.
5t045.r↔	Autológ.transpl.chrupav.-kostn.transpl:fibula dist.	5t048.h↔	Alogénna transpl.kortiko-spongióz.št:femur dist.
5t045.s↔	Autológná transpl.chrupav.-kostn.transpl:talus	5t048.j↔	Alogénna transpl.kortiko-spongióz.št:patela
5t045.t↔	Autológná transpl.chrupav.-kostn.transpl:kalkaneus	5t048.k↔	Alogénna transpl.kortiko-spongióz.št:tibia prox.
5t045.u↔	Autológná transpl.chrupav.-kostn.transpl:tarzálné k.	5t048.m↔	Alogénna transpl.kortiko-spongióz.št:tibia diaf.
5t045.v↔	Autológná transpl.chrupav.-kostn.transpl:metatarz.k.	5t048.n↔	Alogénna transpl.kortiko-spongióz.št:tibia dist.
5t045.w↔	Autológ.transpl.chrupav.-kostn.transpl:falangy pr.n.	5t048.p↔	Alogénna transpl.kortiko-spongióz.št:fibula prox.
5t045.x	Autológná transpl.chrupav.-kostn.transpl:ostatné k.	5t048.q↔	Alogénna transpl.kortiko-spongióz.št:fibula diaf.
5t046.1↔	Alog.transpl.chrupav.-kostn.transpl:humerus prox.	5t048.r↔	Alogénna transpl.kortiko-spongióz.št:fibula dist.
5t046.3↔	Alog.transpl.chrupav.-kostn.transpl:humerus dist.	5t048.s↔	Alogénna transpl.kortiko-spongióz.št:talus
5t046.d	Alogénna transpl.chrupav.-kostn.transpl:panva	5t048.t↔	Alogénna transpl.kortiko-spongióz.št:kalkaneus
5t046.e↔	Alog.transpl.chrupav.-kostn.transpl:krčok steh.k.	5t048.u↔	Alogénna transpl.kortiko-spongióz.št:tarzálné k.
5t046.h↔	Alogénna transpl.chrupav.-kostn.transpl:femur dist.	5t048.v↔	Alogénna transpl.kortiko-spongióz.št:metatarz.k.
5t046.k↔	Alogénna transpl.chrupav.-kostn.transpl:tibia prox.	5t048.w↔	Alogénna transpl.kortiko-spongióz.št:falangy pr.n.
5t046.n↔	Alogénna transpl.chrupav.-kostn.transpl:tibia dist.	5t048.x	Alogénna transpl.kortiko-spongióz.štep:ostatné k.
5t046.p↔	Alogénna transpl.chrupav.-kostn.transpl:fibula prox.	5t048.z↔	Alogénna transpl.kortiko-spongióz.št:skapula
5t046.r↔	Alogénna transpl.chrupav.-kostn.transpl:fibula dist.	5t049.2↔	Alogénna transpl.rúrovitej kosti:humerus diafýza
5t046.s↔	Alogénna transpl.chrupav.-kostn.transpl:talus	5t049.5↔	Alogénna transpl.rúrovitej kosti:radius diaf.
5t046.t↔	Alogénna transpl.chrupav.-kostn.transpl:kalkaneus	5t049.8↔	Alogénna transpl.rúrovitej kosti:ulna diafýzárna
5t046.u↔	Alogénna transpl.chrupav.-kostn.transpl:tarzálné k.	5t049.d	Alogén.transplantácia rúrovitej kosti:panva
5t046.v↔	Alogénna transpl.chrupav.-kostn.transpl:metatarz.k.	5t049.g↔	Alogénna transpl.rúrovitej kosti:femur diaf.
5t046.w↔	Alog.transpl.chrupav.-kostn.transpl:falangy pr.n.	5t049.m↔	Alogénna transpl.rúrovitej kosti:tibia diaf.
5t047.0↔	Alogénna transpl.spongióznej kosti:klavikula	5t049.q↔	Alogénna transpl.rúrovitej kosti:fibula diaf.
5t047.1↔	Alogénna transpl.spongióznej kosti:humerus prox.	5t049.s↔	Alogénna transplantácia rúrovitej kosti:talus
5t047.2↔	Alogénna transpl.spongióznej kosti:humerus diafýza	5t049.t↔	Alogénna transpl.rúrovitej kosti:kalkaneus
5t047.3↔	Alogénna transpl.spongióznej kosti:humerus dist.	5t049.u↔	Alogénna transpl.rúrovitej kosti:tarzálné k.
5t047.4↔	Alogénna transpl.spongióznej kosti:radius prox.	5t049.v↔	Alogénna transpl.rúrovitej kosti:metatarzálné k.
5t047.5↔	Alogénna transpl.spongióznej kosti:radius diaf.	5t049.w↔	Alogénna transpl.rúrovitej kosti:falangy prstov n.
5t047.6↔	Alogénna transpl.spongióznej kosti:radius distál.	5t04a.1↔	Transpozícia kost.tk.s cievnou stopkou:humerus prox.
5t047.7↔	Alogénna transpl.spongióznej kosti:ulna prox.	5t04a.2↔	Transpozícia kost.tk.s cievnou stopkou:humerus diafýza
5t047.8↔	Alogénna transpl.spongióznej kosti:ulna diafýzárna	5t04a.3↔	Transpozícia kost.tk.s cievnou stopkou:humerus dist.
5t047.9↔	Alogénna transpl.spongióznej kosti:ulna distálna	5t04a.4↔	Transpozícia kost.tk.s cievnou stopkou:radius prox.
5t047.a↔	Alogénna transpl.spongióznej kosti:karpálne k.	5t04a.5↔	Transpozícia kost.tk.s cievnou stopkou:radius diaf.
5t047.b↔	Alogénna transpl.spongióznej kosti:metakarpálne k.	5t04a.6↔	Transpozícia kost.tk.s cievnou stopkou:radius distál.
5t047.c↔	Alogénna transpl.spongióznej kosti:falangy prstov r.	5t04a.7↔	Transpozícia kost.tk.s cievnou stopkou:ulna prox.
5t047.d	Alogénna transpl.spongióznej kosti:panva	5t04a.8↔	Transpozícia kost.tk.s cievnou stopkou:ulna diafýzárna
5t047.e↔	Alogénna transpl.spongióznej kosti:krčok steh.k.	5t04a.9↔	Transpozícia kost.tk.s cievnou stopkou:ulna distálna
5t047.f↔	Alogénna transpl.spongióznej kosti:femur prox.	5t04a.a↔	Transpozícia kost.tk.s cievnou stopkou:karpálne k.
5t047.g↔	Alogénna transpl.spongióznej kosti:femur diaf.	5t04a.d	Transpozícia kost.tk.s cievnou stopkou:panva
5t047.h↔	Alogénna transpl.spongióznej kosti:femur dist.	5t04a.e↔	Transpozícia kost.tk.s cievnou stopkou:krčok steh.k.
5t047.j↔	Alogénna transpl.spongióznej kosti:patela	5t04a.f↔	Transpozícia kost.tk.s cievnou stopkou:femur prox.
5t047.k↔	Alogénna transpl.spongióznej kosti:tibia prox.	5t04a.g↔	Transpozícia kost.tk.s cievnou stopkou:femur diaf.
5t047.m↔	Alogénna transpl.spongióznej kosti:tibia diaf.	5t04a.h↔	Transpozícia kost.tk.s cievnou stopkou:femur dist.
5t047.n↔	Alogénna transpl.spongióznej kosti:tibia dist.	5t04a.k↔	Transpozícia kost.tk.s cievnou stopkou:tibia prox.
5t047.p↔	Alogénna transpl.spongióznej kosti:fibula prox.	5t04a.m↔	Transpozícia kost.tk.s cievnou stopkou:tibia diaf.
5t047.q↔	Alogénna transpl.spongióznej kosti:fibula diaf.	5t04a.n↔	Transpozícia kost.tk.s cievnou stopkou:tibia dist.
5t047.r↔	Alogénna transpl.spongióznej kosti:fibula dist.	5t04a.p↔	Transpozícia kost.tk.s cievnou stopkou:fibula prox.
5t047.s↔	Alogénna transpl.spongióznej kosti:talus	5t04a.q↔	Transpozícia kost.tk.s cievnou stopkou:fibula diaf.
5t047.t↔	Alogénna transpl.spongióznej kosti:kalkaneus	5t04a.r↔	Transpozícia kost.tk.s cievnou stopkou:fibula dist.
5t047.u↔	Alogénna transpl.spongióznej kosti:tarzálné k.	5t04a.s↔	Transpozícia kost.tk.s cievnou stopkou:talus
5t047.v↔	Alogénna transpl.spongióznej kosti:metatarzálné k.	5t04a.t↔	Transpozícia kost.tk.s cievnou stopkou:kalkaneus
5t047.w↔	Alogénna transpl.spongióznej kosti:falangy prstov n.	5t04a.u↔	Transpozícia kost.tk.s cievnou stopkou:tarzálné k.
5t047.x	Alogénna transpl.spongióznej kosti:ostatné k.	5t04a.v↔	Transpozícia kost.tk.s cievnou stopkou:metatarzálné k.
5t047.z↔	Alogénna transpl.spongióznej kosti:skapula	5t04a.w↔	Transpozícia kost.tk.s cievnou stopkou:falangy prstov n.
5t048.0↔	Alogénna transpl.kortiko-spongióz.št:klavikula	5t04a.x	Transpozícia kost.tk.s cievnou stopkou:ostatné k.
5t048.1↔	Alogénna transpl.kortiko-spongióz.št:humerus prox.	5t04b.0↔	Transpl.humán.demineralizovanej kost.matrix:klavikula
5t048.2↔	Alogénna transpl.kortiko-spongióz.št:humerus diaf.	5t04b.1↔	Transpl.humán.demineraliz.kost.matrix:humerus prox.
5t048.3↔	Alogénna transpl.kortiko-spongióz.št:humerus dist.	5t04b.2↔	Transpl.humán.demineraliz.kost.matrix:humerus diaf.
5t048.4↔	Alogénna transpl.kortiko-spongióz.št:radius prox.	5t04b.3↔	Transpl.humán.demineraliz.kost.matrix:humerus dist.
5t048.5↔	Alogénna transpl.kortiko-spongióz.št:radius diaf.	5t04b.4↔	Transpl.humán.demineraliz.kost.matrix:radius prox.
5t048.6↔	Alogénna transpl.kortiko-spongióz.št:radius distál.	5t04b.5↔	Transpl.humán.demineraliz.kost.matrix:radius diaf.
5t048.7↔	Alogénna transpl.kortiko-spongióz.štep:ulna prox.	5t04b.6↔	Transpl.humán.demineraliz.kost.matrix:radius distál.
5t048.8↔	Alogénna transpl.kortiko-spongióz.št:ulna diaf.	5t04b.7↔	Transpl.humán.demineraliz.kost.matrix:ulna prox.
5t048.9↔	Alogénna transpl.kortiko-spongióz.št:ulna distálna	5t04b.8↔	Transpl.humán.demineraliz.kost.matrix:ulna diaf.
5t048.a↔	Alogénna transpl.kortiko-spongióz.št:karpálne k.	5t04b.9↔	Transpl.humán.demineraliz.kost.matrix:ulna dist.
5t048.b↔	Alogénna transpl.kortiko-spongióz.št:metakarp.k.	5t04b.a↔	Transpl.humán.demineraliz.kost.matrix:karpálne k.
5t048.c↔	Alogénna transpl.kortiko-spongióz.št:falangy pr.r.	5t04b.b↔	Transpl.humán.demineraliz.kost.matrix:metakarp.k.

5t04b.c↔	Transpl.humán.demineraliz.kost.matrix:falangy pr.r.	5t050.m↔	Impl.kost.cementu bez prísady ATB:tibia diaf.
5t04b.d	Transplantácia humán.demineraliz.kost.matrix:panva	5t050.n↔	Impl.kost.cementu bez prísady ATB:tibia dist.
5t04b.e↔	Transpl.humán.demineraliz.kost.matrix:krčok steh.k.	5t050.p↔	Impl.kost.cementu bez prísady ATB:fibula prox.
5t04b.f↔	Transpl.humán.demineraliz.kost.matrix:femur prox.	5t050.q↔	Impl.kost.cementu bez prísady ATB:fibula diaf.
5t04b.g↔	Transpl.humán.demineraliz.kost.matrix:femur diaf.	5t050.r↔	Impl.kost.cementu bez prísady ATB:fibula dist.
5t04b.h↔	Transpl.humán.demineraliz.kost.matrix:femur dist.	5t050.s↔	Impl.kost.cementu bez prísady ATB:talus
5t04b.j↔	Transpl.humán.demineralizovanej kost.matrix:patela	5t050.t↔	Impl.kost.cementu bez prísady ATB:kalkaneus
5t04b.k↔	Transpl.humán.demineraliz.kost.matrix:tibia prox.	5t050.u↔	Impl.kost.cementu bez prísady ATB:tarzálné k.
5t04b.m↔	Transpl.humán.demineraliz.kost.matrix:tibia diaf.	5t050.v↔	Impl.kost.cementu bez prísady ATB:metatarz.k.
5t04b.n↔	Transpl.humán.demineraliz.kost.matrix:tibia dist.	5t050.w↔	Impl.kost.cementu bez prísady ATB:falangy pr.n.
5t04b.p↔	Transpl.humán.demineraliz.kost.matrix:fibula prox.	5t050.x	Impl.kost.cementu bez prísady ATB:ostatné k.
5t04b.q↔	Transpl.humán.demineraliz.kost.matrix:fibula diaf.	5t050.z↔	Impl.kost.cementu bez prísady ATB:skapula
5t04b.r↔	Transpl.humán.demineraliz.kost.matrix:fibula dist.	5t051.0↔	Impl.kost.cementu s prísadou ATB:klavikula
5t04b.s↔	Transpl.humán.demineraliz.kostnej matrix:talus	5t051.1↔	Impl.kost.cementu s prísadou ATB:humerus pr.
5t04b.t↔	Transpl.humán.demineraliz.kost.matrix:kalkaneus	5t051.2↔	Impl.kost.cementu s prísadou ATB:humerus diaf.
5t04b.u↔	Transpl.humán.demineraliz.kost.matrix:tarzálné k.	5t051.3↔	Impl.kost.cementu s prísadou ATB:humerus dist.
5t04b.v↔	Transpl.humán.demineraliz.kost.matrix:metatarz.k.	5t051.4↔	Impl.kost.cementu s prísadou ATB:radius prox.
5t04b.w↔	Transpl.humán.demineraliz.kost.matrix:falangy pr.n.	5t051.5↔	Impl.kost.cementu s prísadou ATB:radius diaf.
5t04b.x	Transpl.humán.demineraliz.kost.matrix:ostatné k.	5t051.6↔	Impl.kost.cementu s prísadou ATB:radius dist.
5t04b.z↔	Transpl.humán.demineraliz.kost.matrix:skapula	5t051.7↔	Impl.kost.cementu s prísadou ATB:ulna prox.
5t04x.0↔	Iné transplantácie/transpozície kost.tk:klavikula	5t051.8↔	Impl.kost.cementu s prísadou ATB:ulna diaf.
5t04x.1↔	Iné transplantácie/transpozície kost.tk:humerus prox.	5t051.9↔	Impl.kost.cementu s prísadou ATB:ulna dist.
5t04x.2↔	Iné transplantácie/transpozície kost.tk:humerus diaf.	5t051.a↔	Impl.kost.cementu s prísadou ATB:karpálne k.
5t04x.3↔	Iné transplantácie/transpozície kost.tk:humerus dist.	5t051.b↔	Impl.kost.cementu s prísadou ATB:metakarp.k.
5t04x.4↔	Iné transplantácie/transpozície kost.tk:radius prox.	5t051.c↔	Impl.kost.cementu s prísadou ATB:falangy pr.r.
5t04x.5↔	Iné transplantácie/transpozície kost.tk:radius diaf.	5t051.d	Impl.kost.cementu s prísadou ATB:panva
5t04x.6↔	Iné transplantácie/transpozície kost.tk:radius distál.	5t051.e↔	Impl.kost.cementu s prísadou ATB:krčok steh.k.
5t04x.7↔	Iné transplantácie/transpozície kost.tk:ulna prox.	5t051.f↔	Impl.kost.cementu s prísadou ATB:femur prox.
5t04x.8↔	Iné transplantácie/transpozície kost.tk:ulna diafyzáma	5t051.g↔	Impl.kost.cementu s prísadou ATB:radius prox.
5t04x.9↔	Iné transplantácie/transpozície kost.tk:ulna distálna	5t051.h↔	Impl.kost.cementu s prísadou ATB:femur dist.
5t04x.a↔	Iné transplantácie/transpozície kost.tk:karpálne k.	5t051.j↔	Impl.kost.cementu s prísadou ATB:patela
5t04x.b↔	Iné transplantácie/transpozície kost.tk:metakarpálne k.	5t051.k↔	Impl.kost.cementu s prísadou ATB:tibia prox.
5t04x.c↔	Iné transplantácie/transpozície kost.tk:falangy pr.r.	5t051.m↔	Impl.kost.cementu s prísadou ATB:tibia diaf.
5t04x.d	Iné transplantácie/transpozície kost.tk:panva	5t051.n↔	Impl.kost.cementu s prísadou ATB:tibia dist.
5t04x.e↔	Iné transplantácie/transpozície kost.tk:krčok steh.k.	5t051.p↔	Impl.kost.cementu s prísadou ATB:fibula prox.
5t04x.f↔	Iné transplantácie/transpozície kost.tk:femur prox.	5t051.q↔	Impl.kost.cementu s prísadou ATB:fibula diaf.
5t04x.g↔	Iné transplantácie/transpozície kost.tk:femur diaf.	5t051.r↔	Impl.kost.cementu s prísadou ATB:fibula dist.
5t04x.h↔	Iné transplantácie/transpozície kost.tk:femur dist.	5t051.s↔	Impl.kost.cementu s prísadou ATB:talus
5t04x.j↔	Iné transplantácie/transpozície kost.tk:patela	5t051.t↔	Impl.kost.cementu s prísadou ATB:kalkaneus
5t04x.k↔	Iné transplantácie/transpozície kost.tk:tibia prox.	5t051.u↔	Impl.kost.cementu s prísadou ATB:tarzálné k.
5t04x.m↔	Iné transplantácie/transpozície kost.tk:tibia diaf.	5t051.v↔	Impl.kost.cementu s prísadou ATB:metatarz.k.
5t04x.n↔	Iné transplantácie/transpozície kost.tk:tibia dist.	5t051.w↔	Impl.kost.cementu s prísadou ATB:falangy pr.n.
5t04x.p↔	Iné transplantácie/transpozície kost.tk:fibula prox.	5t051.x	Impl.kost.cementu s prísadou ATB:ostatné k.
5t04x.q↔	Iné transplantácie/transpozície kost.tk:fibula diaf.	5t051.z↔	Impl.kost.cementu s prísadou ATB:skapula
5t04x.r↔	Iné transplantácie/transpozície kost.tk:fibula dist.	5t052.0↔	Impl.keram.kost.náhrady:klavikula
5t04x.s↔	Iné transplantácie/transpozície kost.tk:talus	5t052.1↔	Impl.keram.kost.náhrady:humerus prox.
5t04x.t↔	Iné transplantácie/transpozície kost.tk:kalkaneus	5t052.2↔	Impl.keram.kost.náhrady:humerus diaf.
5t04x.u↔	Iné transplantácie/transpozície kost.tk:tarzálné k.	5t052.3↔	Impl.keram.kost.náhrady:humerus dist.
5t04x.v↔	Iné transplantácie/transpozície kost.tk:metatarzálné k.	5t052.4↔	Impl.keram.kost.náhrady:radius prox.
5t04x.w↔	Iné transplantácie/transpozície kost.tk:falangy pr.n.	5t052.5↔	Impl.keram.kost.náhrady:radius diaf.
5t04x.x	Iné transplantácie/transpozície kost.tk:ostatné k.	5t052.6↔	Impl.keram.kost.náhrady:radius distál.
5t04x.z↔	Iné transplantácie/transpozície kost.tk:skapula	5t052.7↔	Impl.keram.kost.náhrady:ulna prox.
5t050.0↔	Impl.kost.cementu bez prísady ATB:klavikula	5t052.8↔	Impl.keram.kost.náhrady:ulna diaf.
5t050.1↔	Impl.kost.cementu bez prísady ATB:humerus prox.	5t052.9↔	Impl.keram.kost.náhrady:ulna dist.
5t050.2↔	Impl.kost.cementu bez prísady ATB:humerus diaf.	5t052.a↔	Impl.keram.kost.náhrady:karpálne k.
5t050.3↔	Impl.kost.cementu bez prísady ATB:humerus dist.	5t052.b↔	Impl.keram.kost.náhrady:metakarpálne k.
5t050.4↔	Impl.kost.cementu bez prísady ATB:radius prox.	5t052.c↔	Impl.keram.kost.náhrady:falangy pr.r.
5t050.5↔	Impl.kost.cementu bez prísady ATB:radius diaf.	5t052.d	Impl.keramickej kostnej náhrady:panva
5t050.6↔	Impl.kost.cementu bez prísady ATB:radius dist.	5t052.e↔	Impl.keram.kost.náhrady:krčok steh.k.
5t050.7↔	Impl.kost.cementu bez prísady ATB:ulna prox.	5t052.f↔	Impl.keram.kost.náhrady:femur prox.
5t050.8↔	Impl.kost.cementu bez prísady ATB:ulna diaf.	5t052.g↔	Impl.keram.kost.náhrady:femur diaf.
5t050.9↔	Impl.kost.cementu bez prísady ATB:ulna dist.	5t052.h↔	Impl.keram.kost.náhrady:femur dist.
5t050.a↔	Impl.kost.cementu bez prísady ATB:karpálne k.	5t052.j↔	Impl.keramickej kostnej náhrady:patela
5t050.d	Implant.kost.cementu bez prísady ATB:panva	5t052.k↔	Impl.keram.kost.náhrady:tibia prox.
5t050.e↔	Impl.kost.cementu bez prísady ATB:krčok steh.k.	5t052.m↔	Impl.keram.kost.náhrady:tibia diaf.
5t050.f↔	Impl.kost.cementu bez prísady ATB:femur prox.	5t052.n↔	Impl.keram.kost.náhrady:tibia dist.č.
5t050.g↔	Impl.kost.cementu bez prísady ATB:femur diaf.	5t052.p↔	Impl.keram.kost.náhrady:fibula prox.
5t050.h↔	Impl.kost.cementu bez prísady ATB:femur dist.	5t052.q↔	Impl.keram.kost.náhrady:fibula diaf.
5t050.j↔	Impl.kost.cementu bez prísady ATB:patela	5t052.r↔	Impl.keram.kost.náhrady:fibula dist.
5t050.k↔	Impl.kost.cementu bez prísady ATB:tibia prox.	5t052.s↔	Impl.keramickej kostnej náhrady:talus

5t052.t↔	Impl.keram.kost.náhrady:kalkaneus	5t05x.0↔	Implantácia inej aloplast.kostnej náhrady::klavikula
5t052.u↔	Impl.keram.kost.náhrady:tarzálna k.	5t05x.1↔	Impl.inej alopl.kost.náhr:humerus prox.
5t052.v↔	Impl.keram.kost.náhrady:metatarzálna k.	5t05x.2↔	Impl.inej alopl.kost.náhr:humerus diaf.
5t052.w↔	Impl.keram.kost.náhrady:falangy pr.n.	5t05x.3↔	Impl.inej alopl.kost.náhr:humerus dist.
5t052.x	Impl.keram.kost.náhrady:ostatné k.	5t05x.4↔	Impl.inej alopl.kost.náhr:radius prox.
5t052.z↔	Impl.keramickej kostnej náhrady:skapula	5t05x.5↔	Impl.inej alopl.kost.náhr:radius diaf.
5t053.0↔	Impl.resorb.keramic.kost.náhrady:klavikula	5t05x.6↔	Impl.inej alopl.kost.náhr:radius distál.
5t053.1↔	Impl.resorb.keramic.kost.náhrady:humerus pr.	5t05x.7↔	Impl.inej alopl.kost.náhr:ulna prox.
5t053.2↔	Impl.resorb.keramic.kost.náhrady:humerus diaf.	5t05x.8↔	Implantácia inej aloplast.kostnej náhrady:ulna diaf.
5t053.3↔	Impl.resorb.keramic.kost.náhrady:humerus dist.	5t05x.9↔	Implantácia inej aloplast.kostnej náhrady:ulna dist.
5t053.4↔	Impl.resorb.keramic.kost.náhrady:radius pr.	5t05x.a↔	Impl.inej alopl.kost.náhr:karpálne k.
5t053.5↔	Impl.resorb.keramic.kost.náhrady:radius diaf.	5t05x.b↔	Impl.inej alopl.kost.náhr:metakarpálne k.
5t053.6↔	Impl.resorb.keramic.kost.náhrady:radius distál.	5t05x.c↔	Impl.inej alopl.kost.náhr:falangy prstov r.
5t053.7↔	Impl.resorb.keramic.kost.náhrady:ulna prox.	5t05x.d	Implantácia inej aloplast.kostnej náhrady:panva
5t053.8↔	Impl.resorb.keramic.kost.náhrady:ulna diaf.	5t05x.e↔	Impl.inej alopl.kost.náhr:krčok steh.k.
5t053.9↔	Impl.resorb.keramic.kost.náhrady:ulna dist.	5t05x.f↔	Impl.inej alopl.kost.náhr:femur prox.
5t053.a↔	Impl.resorb.keramic.kost.náhrady:karpálne k.	5t05x.g↔	Impl.inej alopl.kost.náhr:femur diaf.
5t053.b↔	Impl.resorb.keramic.kost.náhrady:metakarp.k.	5t05x.h↔	Impl.inej alopl.kost.náhr:femur dist.
5t053.c↔	Impl.resorb.keramic.kost.náhrady:falangy pr.r.	5t05x.j↔	Implantácia inej aloplast.kost.náhrady:patela
5t053.d	Impl.resorb.keramic.kost.náhrady:panva	5t05x.k↔	Impl.inej alopl.kost.náhr:tibia prox.
5t053.e↔	Impl.resorb.keramic.kost.náhrady:krčok steh.k.	5t05x.m↔	Impl.inej alopl.kost.náhr:tibia diaf.
5t053.f↔	Impl.resorb.keramic.kost.náhrady:femur prox.	5t05x.n↔	Impl.inej alopl.kost.náhr:tibia dist.č.
5t053.g↔	Impl.resorb.keramic.kost.náhrady:femur diaf.	5t05x.p↔	Impl.inej alopl.kost.náhr:fibula prox.
5t053.h↔	Impl.resorb.keramic.kost.náhrady:femur dist.	5t05x.q↔	Impl.inej alopl.kost.náhr:fibula diaf.
5t053.j↔	Impl.resorb.keramic.kost.náhrady:patela	5t05x.r↔	Impl.inej alopl.kost.náhr:fibula dist.č.
5t053.k↔	Impl.resorb.keramic.kost.náhrady:tibia prox.	5t05x.s↔	Implantácia inej aloplast.kostnej náhrady:talus
5t053.m↔	Impl.resorb.keramic.kost.náhrady:tibia diaf.	5t05x.t↔	Implantácia inej aloplast.kostnej náhrady:kalkaneus
5t053.n↔	Impl.resorb.keramic.kost.náhrady:tibia dist.	5t05x.u↔	Impl.inej alopl.kost.náhr:tarzálna k.
5t053.p↔	Impl.resorb.keramic.kost.náhrady:fibula prox.	5t05x.v↔	Impl.inej alopl.kost.náhr:metatarzálna k.
5t053.q↔	Impl.resorb.keramic.kost.náhrady:fibula diaf.	5t05x.w↔	Impl.inej alopl.kost.náhr:falangy pr.n.
5t053.r↔	Impl.resorb.keramic.kost.náhrady:fibula dist.	5t05x.x	Implantácia inej aloplast.kostnej náhrady:ostatné k.
5t053.s↔	Impl.resorb.keramic.kost.náhrady:talus	5t05x.z↔	Implantácia inej aloplast.kostnej náhrady:skapula
5t053.t↔	Impl.resorb.keramic.kost.náhrady:kalkaneus	5t061	Osteosyntéza skrutkou
5t053.u↔	Impl.resorb.keramic.kost.náhrady:tarzálna k.	5t063	Osteosyntéza dlahou
5t053.v↔	Impl.resorb.keramic.kost.náhrady:metatarz.k.	5t064	Osteosyntéza drôtom alebo ťahovou serklážou
5t053.w↔	Impl.resorb.keramic.kost.náhrady:falangy pr.n.	5t065	Osteosyntéza dynamickou kompresnou skrutkou
5t053.x	Impl.resorb.keramic.kost.náhrady:ostatné k.	5t066	Osteosyntéza vnútrodreňovým klincom
5t053.z↔	Impl.resorb.keramic.kost.náhrady:skapula	5t067	Osteosyntéza zaisteným vnútrodreňovým klincom
5t054.0↔	Impl.kovovej kost.náhrady:klavikula	5t068	Osteosyntéza vnútrodreň.kl.zaisteným na kĺbovú komp.
5t054.1↔	Impl.kovovej kost.náhrady:humerus prox.	5t069	Osteosyntéza transfixačným klincom
5t054.2↔	Impl.kovovej kost.náhrady:humerus diaf.	5t06a	Osteosyntéza intramedulárnym drôtom
5t054.3↔	Impl.kovovej kost.náhrady:humerus dist.	5t06b	Osteosyntéza uhlovostabilnou dlahou
5t054.4↔	Impl.kovovej kost.náhrady:radius prox.	5t06c	Osteosyntéza uhlovou/kondylárnou dlahou
5t054.5↔	Impl.kovovej kost.náhrady:radius diaf.	5t06d	Osteosyntéza skobou
5t054.6↔	Impl.kovovej kost.náhrady:radius distál.	5t06f.0	Osteosyntéza vnútor.predlž./posuv.syst.nemotorizovaná
5t054.7↔	Impl.kovovej kost.náhrady:ulna prox.	5t06f.1	Osteosyntéza vnút.predlž./posuv.syst.motorizovaná
5t054.8↔	Impl.kovovej kost.náhrady:ulna diaf.	5t06v	Osteosyntéza kruhovým fixátorom
5t054.9↔	Impl.kovovej kost.náhrady:ulna dist.	5t06x	Osteosyntéza,iná
5t054.a↔	Impl.kovovej kost.náhrady:karpálne k.	5t06z	Osteosyntéza rezorbovateľným materiálom
5t054.b↔	Impl.kovovej kost.náhrady:metakarp.k.	5t070.0↔	Revízia osteos.m.bez jeho výmeny:klavikula
5t054.c↔	Impl.kovovej kost.náhrady:falangy pr.r.	5t070.1↔	Revízia osteos.m.bez jeho výmeny:humerus prox.
5t054.d	Impl.kovovej kost.náhrady:panva	5t070.2↔	Revízia osteos.m.bez jeho výmeny:humerus diaf.
5t054.e↔	Impl.kovovej kost.náhrady:krčok steh.k.	5t070.3↔	Revízia osteos.m.bez jeho výmeny:humerus dist.
5t054.f↔	Impl.kovovej kost.náhrady:femur prox.	5t070.4↔	Revízia osteos.m.bez jeho výmeny:radius prox.
5t054.g↔	Impl.kovovej kost.náhrady:femur diaf.	5t070.5↔	Revízia osteos.m.bez jeho výmeny:radius diaf.
5t054.h↔	Impl.kovovej kost.náhrady:femur dist.	5t070.6↔	Revízia osteos.m.bez jeho výmeny:radius distál.
5t054.j↔	Impl.kovovej kost.náhrady:patela	5t070.7↔	Revízia osteos.m.bez jeho výmeny:ulna prox.
5t054.k↔	Impl.kovovej kost.náhrady:tibia prox.	5t070.8↔	Revízia osteos.m.bez jeho výmeny:ulna diaf.
5t054.m↔	Impl.kovovej kost.náhrady:tibia diaf.	5t070.9↔	Revízia osteos.m.bez jeho výmeny:ulna dist.
5t054.n↔	Impl.kovovej kost.náhrady:tibia dist.	5t070.a↔	Revízia osteos.m.bez jeho výmeny:karpálne k.
5t054.p↔	Impl.kovovej kost.náhrady:fibula prox.	5t070.b↔	Revízia osteos.m.bez jeho výmeny:metakarp.k.
5t054.q↔	Impl.kovovej kost.náhrady:fibula diaf.	5t070.c↔	Revízia osteos.m.bez jeho výmeny:falangy pr.r.
5t054.r↔	Impl.kovovej kost.náhrady:fibula dist.	5t070.d	Revízia osteosyntet.materiálu bez jeho výmeny:panva
5t054.s↔	Impl.kovovej kost.náhrady:talus	5t070.e↔	Revízia osteos.m.bez jeho výmeny:krčok steh.k.
5t054.t↔	Impl.kovovej kost.náhrady:kalkaneus	5t070.f↔	Revízia osteos.m.bez jeho výmeny:femur prox.
5t054.u↔	Impl.kovovej kost.náhrady:tarzálna k.	5t070.g↔	Revízia osteos.m.bez jeho výmeny:femur diaf.
5t054.v↔	Impl.kovovej kost.náhrady:metatarz.k.	5t070.h↔	Revízia osteos.m.bez jeho výmeny:femur dist.
5t054.w↔	Impl.kovovej kost.náhrady:falangy pr.n.	5t070.j↔	Revízia osteos.m.bez jeho výmeny:patela
5t054.x	Impl.kovovej kost.náhrady:ostatné k.	5t070.k↔	Revízia osteos.m.bez jeho výmeny:tibia prox.
5t054.z↔	Impl.kovovej kost.náhrady:skapula	5t070.m↔	Revízia osteos.m.bez jeho výmeny:tibia diaf.

5t070.n↔	Revízia osteos.m.bez jeho výmeny:tibia dist.	5t072.u↔	Odstr.drôtu, príp.revízia:tarzálné k.
5t070.p↔	Revízia osteos.m.bez jeho výmeny:fibula prox.	5t072.v↔	Odstr.drôtu, príp.revízia:metatarzálné k.
5t070.q↔	Revízia osteos.m.bez jeho výmeny:fibula diaf.	5t072.w↔	Odstr.drôtu, príp.revízia:falangy pr.n.
5t070.r↔	Revízia osteos.m.bez jeho výmeny:fibula dist.	5t072.x	Odstr.drôtu, príp.revízia:ostatné k.
5t070.s↔	Revízia osteosyntetického materiálu bez jeho výmeny:talus	5t072.z↔	Odstr.drôtu, príp.revízia:skapula
5t070.t↔	Revízia osteos.m.bez jeho výmeny:kalkaneus	5t073.0↔	Odstr.dlahy, príp.revízia:klavikula
5t070.u↔	Revízia osteos.m.bez jeho výmeny:tarzálné k.	5t073.1↔	Odstr.dlahy, príp.revízia:humerus prox.
5t070.v↔	Revízia osteos.m.bez jeho výmeny:metatarz.k.	5t073.2↔	Odstr.dlahy, príp.revízia:humerus diafýza
5t070.w↔	Revízia osteos.m.bez jeho výmeny:falangy pr.n.	5t073.3↔	Odstr.dlahy, príp.revízia:humerus dist.
5t070.x	Revízia osteos.m.bez jeho výmeny:ostatné k.	5t073.4↔	Odstr.dlahy, príp.revízia:radius prox.
5t070.z↔	Revízia osteos.m.bez jeho výmeny:skapula	5t073.5↔	Odstr.dlahy, príp.revízia:radius diaf.
5t071.0↔	Odstr.skrutky, príp.revízia:klavikula	5t073.6↔	Odstr.dlahy, príp.revízia:radius distál.
5t071.1↔	Odstr.skrutky, príp.revízia:humerus prox.	5t073.7↔	Odstr.dlahy, príp.revízia:ulna prox.
5t071.2↔	Odstr.skrutky, príp.revízia:humerus diaf.	5t073.8↔	Odstr.dlahy, príp.revízia:ulna diafyzárna
5t071.3↔	Odstr.skrutky, príp.revízia:humerus dist.	5t073.9↔	Odstr.dlahy, príp.revízia:ulna distálna
5t071.4↔	Odstr.skrutky, príp.revízia:radius prox.	5t073.a↔	Odstr.dlahy, príp.revízia:karpálne k.
5t071.5↔	Odstr.skrutky, príp.revízia:radius diaf.	5t073.b↔	Odstr.dlahy, príp.revízia:metakarpálne k.
5t071.6↔	Odstr.skrutky, príp.revízia:radius distál.	5t073.c↔	Odstr.dlahy, príp.revízia:falangy pr.r.
5t071.7↔	Odstr.skrutky, príp.revízia:ulna prox.	5t073.d	Odstr.dlahy, príp.revízia:panva
5t071.8↔	Odstr.skrutky, príp.revízia:ulna diaf.	5t073.e↔	Odstr.dlahy, príp.revízia:krčok steh.k.
5t071.9↔	Odstr.skrutky, príp.revízia:ulna distálna	5t073.f↔	Odstr.dlahy, príp.revízia:femur prox.
5t071.a↔	Odstr.skrutky, príp.revízia:karpálne k.	5t073.g↔	Odstr.dlahy, príp.revízia:femur diaf.
5t071.b↔	Odstr.skrutky, príp.revízia:metakarp.k.	5t073.h↔	Odstr.dlahy, príp.revízia:femur dist.
5t071.c↔	Odstr.skrutky, príp.revízia:falangy pr.r.	5t073.k↔	Odstr.dlahy, príp.revízia:tibia prox.
5t071.d	Odstr.skrutky, príp.revízia:panva	5t073.m↔	Odstr.dlahy, príp.revízia:tibia diaf.
5t071.e↔	Odstr.skrutky, príp.revízia:krčok steh.k.	5t073.n↔	Odstr.dlahy, príp.revízia:tibia dist.
5t071.f↔	Odstr.skrutky, príp.revízia:femur prox.	5t073.p↔	Odstr.dlahy, príp.revízia:fibula prox.
5t071.g↔	Odstr.skrutky, príp.revízia:femur diaf.	5t073.q↔	Odstr.dlahy, príp.revízia:fibula diaf.
5t071.h↔	Odstr.skrutky, príp.revízia:femur dist.	5t073.r↔	Odstr.dlahy, príp.revízia:fibula dist.
5t071.j↔	Odstr.skrutky, príp.revízia:patela	5t073.s↔	Odstr.dlahy, príp.revízia:talus
5t071.k↔	Odstr.skrutky, príp.revízia:tibia prox.	5t073.t↔	Odstr.dlahy, príp.revízia:kalkaneus
5t071.m↔	Odstr.skrutky, príp.revízia:tibia diaf.	5t073.u↔	Odstr.dlahy, príp.revízia:tarzálné k.
5t071.n↔	Odstr.skrutky, príp.revízia:tibia dist.	5t073.v↔	Odstr.dlahy, príp.revízia:metatarzálné k.
5t071.p↔	Odstr.skrutky, príp.revízia:fibula prox.	5t073.w↔	Odstr.dlahy, príp.revízia:falangy pr.n.
5t071.q↔	Odstr.skrutky, príp.revízia:fibula diaf.	5t073.x	Odstr.dlahy, príp.revízia:ostatné k.
5t071.r↔	Odstr.skrutky, príp.revízia:fibula dist.	5t073.z↔	Odstr.dlahy, príp.revízia:skapula
5t071.s↔	Odstr.skrutky, príp.revízia:talus	5t074.0↔	Odstr.t'ah.serkláže, príp.revízia:klavikula
5t071.t↔	Odstr.skrutky, príp.revízia:kalkaneus	5t074.1↔	Odstr.t'ah.serkláže, príp.revízia:humerus prox.
5t071.u↔	Odstr.skrutky, príp.revízia:tarzálné k.	5t074.2↔	Odstr.t'ah.serkláže, príp.revízia:humerus diaf.
5t071.v↔	Odstr.skrutky, príp.revízia:metatarz.k.	5t074.3↔	Odstr.t'ah.serkláže, príp.revízia:humerus dist.
5t071.w↔	Odstr.skrutky, príp.revízia:falangy pr.n.	5t074.4↔	Odstr.t'ah.serkláže, príp.revízia:radius prox.
5t071.x	Odstr.skrutky, príp.revízia:ostatné k.	5t074.5↔	Odstr.t'ah.serkláže, príp.revízia:radius diaf.
5t071.z↔	Odstr.skrutky, príp.revízia:skapula	5t074.6↔	Odstr.t'ah.serkláže, príp.revízia:radius distál.
5t072.0↔	Odstr.drôtu, príp.revízia:klavikula	5t074.7↔	Odstr.t'ah.serkláže, príp.revízia:ulna prox.
5t072.1↔	Odstr.drôtu, príp.revízia:humerus prox.	5t074.8↔	Odstr.t'ah.serkláže, príp.revízia:ulna diaf.
5t072.2↔	Odstr.drôtu, príp.revízia:humerus diafýza	5t074.9↔	Odstr.t'ah.serkláže, príp.revízia:ulna dist.
5t072.3↔	Odstr.drôtu, príp.revízia:humerus dist.	5t074.a↔	Odstr.t'ah.serkláže, príp.revízia:karpálne k.
5t072.4↔	Odstr.drôtu, príp.revízia:radius prox.	5t074.b↔	Odstr.t'ah.serkláže, príp.revízia:metakarp.k.
5t072.5↔	Odstr.drôtu, príp.revízia:radius diaf.	5t074.c↔	Odstr.t'ah.serkláže, príp.revízia:falangy pr.r.
5t072.6↔	Odstr.drôtu, príp.revízia:radius distál.	5t074.d	Odstr.t'ah.serkláže, príp.revízia:panva
5t072.7↔	Odstr.drôtu, príp.revízia:ulna prox.	5t074.e↔	Odstr.t'ah.serkláže, príp.revízia:krčok steh.k.
5t072.8↔	Odstr.drôtu, príp.revízia:ulna diafyzárna	5t074.f↔	Odstr.t'ah.serkláže, príp.revízia:femur prox.
5t072.9↔	Odstr.drôtu, príp.revízia:ulna distálna	5t074.g↔	Odstr.t'ah.serkláže, príp.revízia:femur diaf.
5t072.a↔	Odstr.drôtu, príp.revízia:karpálne k.	5t074.h↔	Odstr.t'ah.serkláže, príp.revízia:femur dist.
5t072.b↔	Odstr.drôtu, príp.revízia:metakarpálne k.	5t074.j↔	Odstr.t'ah.serkláže, príp.revízia:patela
5t072.c↔	Odstr.drôtu, príp.revízia:falangy pr.r.	5t074.k↔	Odstr.t'ah.serkláže, príp.revízia:tibia prox.
5t072.d	Odstr.drôtu, príp.revízia:panva	5t074.m↔	Odstr.t'ah.serkláže, príp.revízia:tibia diaf.
5t072.e↔	Odstr.drôtu, príp.revízia:krčok steh.k.	5t074.n↔	Odstr.t'ah.serkláže, príp.revízia:tibia dist.
5t072.f↔	Odstr.drôtu, príp.revízia:femur prox.	5t074.p↔	Odstr.t'ah.serkláže, príp.revízia:fibula prox.
5t072.g↔	Odstr.drôtu, príp.revízia:femur diaf.	5t074.q↔	Odstr.t'ah.serkláže, príp.revízia:fibula diaf.
5t072.h↔	Odstr.drôtu, príp.revízia:femur dist.	5t074.r↔	Odstr.t'ah.serkláže, príp.revízia:fibula dist.
5t072.j↔	Odstr.drôtu, príp.revízia:patela	5t074.s↔	Odstr.t'ah.serkláže, príp.revízia:talus
5t072.k↔	Odstr.drôtu, príp.revízia:tibia prox.	5t074.t↔	Odstr.t'ah.serkláže, príp.revízia:kalkaneus
5t072.m↔	Odstr.drôtu, príp.revízia:tibia diaf.	5t074.u↔	Odstr.t'ah.serkláže, príp.revízia:tarzálné k.
5t072.n↔	Odstr.drôtu, príp.revízia:tibia dist.	5t074.v↔	Odstr.t'ah.serkláže, príp.revízia:metatarz.k.
5t072.p↔	Odstr.drôtu, príp.revízia:fibula prox.	5t074.w↔	Odstr.t'ah.serkláže, príp.revízia:falangy pr.n.
5t072.q↔	Odstr.drôtu, príp.revízia:fibula diaf.	5t074.x	Odstr.t'ah.serkláže, príp.revízia:ostatné k.
5t072.r↔	Odstr.drôtu, príp.revízia:fibula dist.	5t074.z↔	Odstr.t'ah.serkláže, príp.revízia:skapula
5t072.s↔	Odstr.drôtu, príp.revízia:talus	5t075.1↔	Ods.dyn.kompresív.skrutky, príp.reviz:humerus prox.
5t072.t↔	Odstr.drôtu, príp.revízia:kalkaneus	5t075.2↔	Ods.dyn.kompresív.skrutky, príp.reviz:humerus diaf.

5t075.3↔	Ods.dyn.kompresív.skrutky, príp.reviz: humerus dist.	5t079.7↔	Odstr.klinca po transfixácii, pr.reviz: ulna prox.
5t075.d	Odstr.dynam.kompresív.skrutky, príp.reviz: panva	5t079.8↔	Odstr.klinca po transfixácii, pr.reviz: ulna diaf.
5t075.e↔	Ods.dyn.kompresív.skrutky, príp.reviz: krčok steh.k.	5t079.9↔	Odstr.klinca po transfixácii, pr.reviz: ulna dist.
5t075.f↔	Odstr.dynam.kompresív.skrutky, príp.reviz: femur prox.	5t079.d	Odstr.klinca po transfixácii, pr.reviz: panva
5t075.g↔	Odstr.dynam.kompresív.skrutky, príp.reviz: femur diaf.	5t079.e↔	Odstr.klinca po transfixácii, pr.reviz: krčok steh.k.
5t075.h↔	Odstr.dynam.kompresív.skrutky, príp.reviz: femur dist.	5t079.f↔	Odstr.klinca po transfixácii, pr.reviz: femur prox.
5t075.k↔	Odstr.dynam.kompresív.skrutky, príp.reviz: tibia prox.	5t079.g↔	Odstr.klinca po transfixácii, pr.reviz: femur diaf.
5t075.n↔	Odstr.dynam.kompresív.skrutky, príp.reviz: tibia dist.	5t079.h↔	Odstr.klinca po transfixácii, pr.reviz: femur dist.
5t075.p↔	Ods.dyn.kompresív.skrutky, príp.reviz: fibula prox.	5t079.k↔	Odstr.klinca po transfixácii, pr.reviz: tibia prox.
5t075.q↔	Ods.dyn.kompresív.skrutky, príp.reviz: fibula diaf.	5t079.m↔	Odstr.klinca po transfixácii, pr.reviz: tibia diaf.
5t075.r↔	Ods.dyn.kompresív.skrutky, príp.reviz: fibula dist.	5t079.n↔	Odstr.klinca po transfixácii, pr.reviz: ostatné k.
5t075.s↔	Odstr.dynam.kompresív.skrutky, príp.reviz: talus	5t079.p↔	Odstr.klinca po transfixácii, pr.reviz: fibula prox.
5t075.t↔	Odstr.dynam.kompresív.skrutky, príp.reviz: kalkaneus	5t079.q↔	Odstr.klinca po transfixácii, pr.reviz: fibula diaf.
5t075.u↔	Odstr.dynam.kompresív.skrutky, príp.reviz: tarzálne k.	5t079.r↔	Odstr.klinca po transfixácii, pr.reviz: fibula dist.
5t075.v↔	Odstr.dynam.kompresív.skrutky, príp.reviz: metatarz.k.	5t079.s↔	Odstr.klinca po transfixácii, pr.reviz: talus
5t075.w↔	Ods.dyn.kompresív.skrutky, príp.reviz: falangy pr.n.	5t079.t↔	Odstr.klinca po transfixácii, pr.reviz: kalkaneus
5t075.x	Odstr.vnútrodreň.kl.bez zaist, príp.reviz: ostatné k.	5t079.x	Odstr.klinca po transfixácii, pr.reviz: ostatné k.
5t076.1↔	Odstr.vnútrodreň.kl.bez zaist, príp.rev: humerus prox.	5t07a.0↔	Odstr.intramedulár.prúta/drôtu, pr.rev: klavikula
5t076.2↔	Odstr.vnútrodreň.kl.bez zaist, príp.rev: humerus diaf.	5t07a.1↔	Odstr.intramedulár.prúta/drôtu, pr.rev: humerus prox.
5t076.3↔	Odstr.vnútrodreň.kl.bez zaist, príp.rev: humerus dist.	5t07a.2↔	Odstr.intramedulár.prúta/drôtu, pr.rev: humerus diaf.
5t076.4↔	Odstr.vnútrodreň.kl.bez zaist, príp.rev: radius prox.	5t07a.3↔	Odstr.intramedulár.prúta/drôtu, pr.rev: humerus dist.
5t076.5↔	Odstr.vnútrodreň.kl.bez zaist, príp.rev: radius diaf.	5t07a.4↔	Odstr.intramedulár.prúta/drôtu, pr.rev: radius prox.
5t076.6↔	Odstr.vnútrodreň.kl.bez zaist, príp.rev: radius distál.	5t07a.5↔	Odstr.intramedulár.prúta/drôtu, pr.rev: radius diaf.
5t076.7↔	Odstr.vnútrodreň.kl.bez zaist, príp.rev: ulna prox.	5t07a.6↔	Odstr.intramedulár.prúta/drôtu, pr.rev: radius distál.
5t076.8↔	Odstr.vnútrodreň.kl.bez zaistenia, príp.rev: ulna diaf.	5t07a.7↔	Odstr.intramedulár.prúta/drôtu, pr.rev: ulna prox.
5t076.9↔	Odstr.vnútrodreň.kl.bez zaistenia, príp.rev: ulna dist.	5t07a.8↔	Odstr.intramedulár.prúta/drôtu, pr.rev: ulna diaf.
5t076.e↔	Odstr.vnútrodreň.kl.bez zaist, príp.rev: krčok steh.k.	5t07a.9↔	Odstr.intramedulár.prúta/drôtu, pr.rev: ulna dist.
5t076.f↔	Odstr.vnútrodreň.klinca bez zaist, príp.rev: femur prox.	5t07a.b↔	Odstr.intramedulár.prúta/drôtu, pr.rev: metakarp.k.
5t076.g↔	Odstr.vnútrodreň.kl.bez zaist, príp.rev: femur diaf.	5t07a.c↔	Odstr.intramedulár.prúta/drôtu, pr.rev: falangy pr.r.
5t076.h↔	Odstr.vnútrodreň.kl.bez zaist, príp.rev: femur dist.	5t07a.e↔	Odstr.intramedulár.prúta/drôtu, pr.rev: krčok steh.k.
5t076.k↔	Odstr.vnútrodreň.kl.bez zaist, príp.rev: tibia prox.	5t07a.f↔	Odstr.intramedulár.prúta/drôtu, pr.rev: femur prox.
5t076.m↔	Odstr.vnútrodreň.kl.bez zaist, príp.rev: tibia diaf.	5t07a.g↔	Odstr.intramedulár.prúta/drôtu, pr.rev: femur diaf.
5t076.n↔	Odstr.vnútrodreň.kl.bez zaist, príp.rev: tibia dist.	5t07a.h↔	Odstr.intramedulár.prúta/drôtu, pr.rev: femur dist.
5t076.p↔	Odstr.vnútrodreň.kl.bez zaist, príp.rev: fibula prox.	5t07a.j↔	Odstr.intramedulár.prúta/drôtu, pr.rev: patela
5t076.q↔	Odstr.vnútrodreň.kl.bez zaist, príp.rev: fibula diaf.	5t07a.k↔	Odstr.intramedulár.prúta/drôtu, pr.rev: tibia prox.
5t076.r↔	Odstr.vnútrodreň.kl.bez zaist, príp.rev: fibula dist.	5t07a.m↔	Odstr.intramedulár.prúta/drôtu, pr.rev: tibia diaf.
5t076.x	Odstr.vnútrodreň.klinca bez zaistenia, príp.reviz: ost.k.	5t07a.n↔	Odstr.intramedulár.prúta/drôtu, pr.rev: tibia dist.
5t077.1↔	Odstr.vnútrodreň.klinca zaist., príp.reviz: humerus prox.	5t07a.p↔	Odstr.intramedulár.prúta/drôtu, pr.rev: fibula prox.
5t077.2↔	Odstr.vnútrodreň.klinca zaist., príp.reviz: humerus diaf.	5t07a.q↔	Odstr.intramedulár.prúta/drôtu, pr.rev: fibula diaf.
5t077.3↔	Odstr.vnútrodreň.klinca zaist., príp.reviz: humerus dist.	5t07a.r↔	Odstr.intramedulár.prúta/drôtu, pr.rev: fibula dist.
5t077.4↔	Odstr.vnútrodreň.klinca zaist., príp.reviz: radius prox.	5t07a.s↔	Odstr.intramedulár.prúta/drôtu, pr.rev: talus
5t077.5↔	Odstr.vnútrodreň.klinca zaist., príp.reviz: radius diaf.	5t07a.t↔	Odstr.intramedulár.prúta/drôtu, pr.rev: kalkaneus
5t077.6↔	Odstr.vnútrodreň.klinca zaist., príp.reviz: radius distál.	5t07a.v↔	Odstr.intramedulár.prúta/drôtu, pr.rev: metatarz.k.
5t077.7↔	Odstr.vnútrodreň.klinca zaist., príp.reviz: ulna prox.	5t07a.w↔	Odstr.intramedulár.prúta/drôtu, pr.rev: falangy pr.n.
5t077.8↔	Odstr.vnútrodreň.klinca zaist., príp.reviz: ulna diaf.	5t07a.x	Odstr.intramedulár.prúta/drôtu, pr.rev: ostatné k.
5t077.9↔	Odstr.vnútrodreň.klinca zaist., príp.reviz: ulna dist.	5t07a.z↔	Odstr.intramedulár.prúta/drôtu, pr.rev: skapula
5t077.e↔	Odstr.vnútrodreň.klinca zaist., príp.reviz: krčok steh.k.	5t07b.0↔	Odstr.uhlovostabil.dlahy, príp.reviz: klavikula
5t077.f↔	Odstr.vnútrodreň.klinca zaist., príp.reviz: femur prox.	5t07b.1↔	Odstr.uhlovostabil.dlahy, príp.reviz: humerus prox.
5t077.g↔	Odstr.vnútrodreň.klinca zaist., príp.reviz: femur diaf.	5t07b.2↔	Odstr.uhlovostabil.dlahy, príp.reviz: humerus diaf.
5t077.h↔	Odstr.vnútrodreň.klinca zaist., príp.reviz: femur dist.	5t07b.3↔	Odstr.uhlovostabil.dlahy, príp.reviz: humerus dist.
5t077.k↔	Odstr.vnútrodreň.klinca zaist., príp.reviz: tibia prox.	5t07b.4↔	Odstr.uhlovostabil.dlahy, príp.reviz: radius prox.
5t077.m↔	Odstr.vnútrodreň.klinca zaist., príp.reviz: tibia diaf.	5t07b.5↔	Odstr.uhlovostabil.dlahy, príp.reviz: radius diaf.
5t077.n↔	Odstr.vnútrodreň.klinca zaist., príp.reviz: tibia dist.	5t07b.6↔	Odstr.uhlovostabil.dlahy, príp.reviz: radius distál.
5t077.p↔	Odstr.vnútrodreň.klinca zaist., príp.reviz: fibula prox.	5t07b.7↔	Odstr.uhlovostabil.dlahy, príp.reviz: ulna prox.
5t077.q↔	Odstr.vnútrodreň.klinca zaist., príp.reviz: fibula diaf.	5t07b.8↔	Odstr.uhlovostabil.dlahy, príp.reviz: ulna diaf.
5t077.r↔	Odstr.vnútrodreň.klinca zaist., príp.reviz: fibula dist.	5t07b.9↔	Odstr.uhlovostabil.dlahy, príp.reviz: ulna dist.
5t077.x	Odstr.vnútrodreň.klinca zaisten., príp.reviz: ost.k.	5t07b.a↔	Odstr.uhlovostabil.dlahy, príp.reviz: karpálne k.
5t078.1↔	Odstr.vnútrodreň.klin.s kĺb.kompon, príp.reviz: humerus prox.	5t07b.b↔	Odstr.uhlovostabil.dlahy, príp.reviz: metakarp.k.
5t078.2↔	Odstr.vnútrodreň.klin.s kĺb.kompon, príp.reviz: humerus diaf.	5t07b.c↔	Odstr.uhlovostabil.dlahy, príp.reviz: falangy pr.r.
5t078.e↔	Odstr.vnútrodreň.klin.s kĺb.kompon, príp.reviz: krčok steh.k.	5t07b.d	Odstr.uhlovostabil.dlahy, príp.reviz: panva
5t078.f↔	Odstr.vnútrodreň.klin.s kĺb.kompon, príp.reviz: femur prox.	5t07b.e↔	Odstr.uhlovostabil.dlahy, príp.reviz: krčok steh.k.
5t078.g↔	Odstr.vnútrodreň.klin.s kĺb.kompon, príp.reviz: femur diaf.	5t07b.f↔	Odstr.uhlovostabil.dlahy, príp.reviz: femur prox.
5t078.h↔	Odstr.vnútrodreň.klin.s kĺb.kompon, príp.reviz: femur dist.	5t07b.g↔	Odstr.uhlovostabil.dlahy, príp.reviz: femur diaf.
5t078.x	Odstr.vnútrodreň.klin.s kĺb.kompon, príp.reviz: ostatné k.	5t07b.h↔	Odstr.uhlovostabil.dlahy, príp.reviz: femur dist.
5t079.1↔	Odstr.klinca po transfixácii, pr.reviz: humerus prox.	5t07b.k↔	Odstr.uhlovostabil.dlahy, príp.reviz: tibia prox.
5t079.2↔	Odstr.klinca po transfixácii, pr.reviz: humerus diaf.	5t07b.m↔	Odstr.uhlovostabil.dlahy, príp.reviz: tibia diaf.
5t079.3↔	Odstr.klinca po transfixácii, pr.reviz: humerus dist.	5t07b.n↔	Odstr.uhlovostabil.dlahy, príp.reviz: tibia dist.
5t079.4↔	Odstr.klinca po transfixácii, pr.reviz: radius prox.	5t07b.p↔	Odstr.uhlovostabil.dlahy, príp.reviz: fibula prox.
5t079.5↔	Odstr.klinca po transfixácii, pr.reviz: radius diaf.	5t07b.q↔	Odstr.uhlovostabil.dlahy, príp.reviz: fibula diaf.
5t079.6↔	Odstr.klinca po transfixácii, pr.reviz: radius distál.	5t07b.r↔	Odstr.uhlovostabil.dlahy, príp.reviz: fibula dist.

5t07b.s↔	Odstr.uhlovostabil.dlahy, príp.reviz:talus	5t07t.k↔	Odstr.vonkaj.fixátora, príp.reviz:tibia prox.
5t07b.t↔	Odstr.uhlovostabil.dlahy, príp.reviz:kalkaneus	5t07t.m↔	Odstr.vonkaj.fixátora, príp.reviz:tibia diaf.
5t07b.u↔	Odstr.uhlovostabil.dlahy, príp.reviz:tarzálné k.	5t07t.n↔	Odstr.vonkaj.fixátora, príp.reviz:tibia dist.
5t07b.v↔	Odstr.uhlovostabil.dlahy, príp.reviz:metatarz.k.	5t07t.p↔	Odstr.vonkaj.fixátora, príp.reviz:fibula prox.
5t07b.w↔	Odstr.uhlovostabil.dlahy, príp.reviz:falangy pr.n.	5t07t.q↔	Odstr.vonkaj.fixátora, príp.reviz:fibula diaf.
5t07b.x	Odstr.uhlovostabil.dlahy, príp.reviz:ostatné k.	5t07t.r↔	Odstr.vonkaj.fixátora, príp.reviz:fibula dist.
5t07b.z↔	Odstr.uhlovostabil.dlahy, príp.reviz:skapula	5t07t.s↔	Odstr.vonkaj.fixátora, príp.reviz:talus
5t07c.1↔	Odstr.uhlovej/kondylár.dlahy, príp.reviz:humerus prox.	5t07t.t↔	Odstr.vonkaj.fixátora, príp.reviz:kalkaneus
5t07c.3↔	Odstr.uhlovej/kondylár.dlahy, príp.reviz:humerus dist.	5t07t.u↔	Odstr.vonkaj.fixátora, príp.reviz:tarzálné k.
5t07c.d	Odstr.uhlovej/kondylár.dlahy, príp.reviz:panva	5t07t.v↔	Odstr.vonkaj.fixátora, príp.reviz:metatarz.k.
5t07c.e↔	Odstr.uhlovej/kondylár.dlahy, príp.reviz:krčok steh.k.	5t07t.w↔	Odstr.vonkaj.fixátora, príp.reviz:falangy pr.n.
5t07c.f↔	Odstr.uhlovej/kondylár.dlahy, príp.reviz:femur prox.	5t07t.x	Odstr.vonkaj.fixátora, príp.reviz:ostatné k.
5t07c.g↔	Odstr.uhlovej/kondylár.dlahy, príp.reviz:femur diaf.	5t07t.z↔	Odstr.vonkaj.fixátora, príp.reviz:skapula
5t07c.h↔	Odstr.uhlovej/kondylár.dlahy, príp.reviz:femur dist.	5t07v.1↔	Odstr.kruh.vonkaj.fixátora, príp.reviz:humerus prox.
5t07c.k↔	Odstr.uhlovej/kondylár.dlahy, príp.reviz:tibia prox.	5t07v.2↔	Odstr.kruh.vonkaj.fixátora, príp.reviz:humerus diaf.
5t07c.n↔	Odstr.uhlovej/kondylár.dlahy, príp.reviz:tibia dist.	5t07v.3↔	Odstr.kruh.vonkaj.fixátora, príp.reviz:humerus dist.
5t07c.x	Odstr.uhlovej/kondylár.dlahy, príp.reviz:ostatné k.	5t07v.4↔	Odstr.kruh.vonkaj.fixátora, príp.reviz:tibia prox.
5t07d.0↔	Odstránenie skoby, prípadne revizia:klavikula	5t07v.5↔	Odstr.kruh.vonkaj.fixátora, príp.reviz:radius diaf.
5t07d.1↔	Odstránenie skoby, prípadne revizia:humerus prox.	5t07v.6↔	Odstr.kruh.vonkaj.fixátora, príp.reviz:radius distál.
5t07d.2↔	Odstránenie skoby, prípadne revizia:humerus diafýza	5t07v.7↔	Odstr.kruh.vonkaj.fixátora, príp.reviz:ulna prox.
5t07d.3↔	Odstránenie skoby, prípadne revizia:humerus dist.	5t07v.8↔	Odstr.kruh.vonkaj.fixátora, príp.reviz:ulna diaf.
5t07d.4↔	Odstránenie skoby, prípadne revizia:radius prox.	5t07v.9↔	Odstr.kruh.vonkaj.fixátora, príp.reviz:ulna dist.
5t07d.5↔	Odstránenie skoby, prípadne revizia:radius diaf.	5t07v.a↔	Odstr.kruh.vonkaj.fixátora, príp.reviz:tibia prox.
5t07d.6↔	Odstránenie skoby, prípadne revizia:radius distál.	5t07v.b↔	Odstr.kruh.vonkaj.fixátora, príp.reviz:metakarp.k.
5t07d.7↔	Odstránenie skoby, prípadne revizia:ulna prox.	5t07v.d	Odstr.kruh.vonkaj.fixátora, príp.reviz:panva
5t07d.8↔	Odstránenie skoby, prípadne revizia:ulna diafýza	5t07v.f↔	Odstr.kruh.vonkaj.fixátora, príp.reviz:femur prox.
5t07d.9↔	Odstránenie skoby, prípadne revizia:ulna distálna	5t07v.g↔	Odstr.kruh.vonkaj.fixátora, príp.reviz:femur diaf.
5t07d.a↔	Odstránenie skoby, prípadne revizia:karpálne k.	5t07v.h↔	Odstr.kruh.vonkaj.fixátora, príp.reviz:femur dist.
5t07d.b↔	Odstránenie skoby, prípadne revizia:metakarpálne k.	5t07v.k↔	Odstr.kruh.vonkaj.fixátora, príp.reviz:tibia prox.
5t07d.c↔	Odstránenie skoby, prípadne revizia:falangy pr.r.	5t07v.m↔	Odstr.kruh.vonkaj.fixátora, príp.reviz:tibia diaf.
5t07d.d	Odstránenie skoby, prípadne revizia:panva	5t07v.n↔	Odstr.kruh.vonkaj.fixátora, príp.reviz:tibia dist.
5t07d.e↔	Odstránenie skoby, prípadne revizia:krčok steh.k.	5t07v.p↔	Odstr.kruh.vonkaj.fixátora, príp.reviz:fibula prox.
5t07d.f↔	Odstránenie skoby, prípadne revizia:femur prox.	5t07v.q↔	Odstr.kruh.vonkaj.fixátora, príp.reviz:fibula diaf.
5t07d.g↔	Odstránenie skoby, prípadne revizia:femur diaf.	5t07v.r↔	Odstr.kruh.vonkaj.fixátora, príp.reviz:fibula dist.
5t07d.h↔	Odstránenie skoby, prípadne revizia:femur dist.	5t07v.s↔	Odstr.kruh.vonkaj.fixátora, príp.reviz:talus
5t07d.j↔	Odstránenie skoby, prípadne revizia:patela	5t07v.t↔	Odstr.kruh.vonkaj.fixátora, príp.reviz:kalkaneus
5t07d.k↔	Odstránenie skoby, prípadne revizia:tibia prox.	5t07v.u↔	Odstr.kruh.vonkaj.fixátora, príp.reviz:tarzálné k.
5t07d.m↔	Odstránenie skoby, prípadne revizia:tibia diaf.	5t07v.v↔	Odstr.kruh.vonkaj.fixátora, príp.reviz:metatarz.k.
5t07d.n↔	Odstránenie skoby, prípadne revizia:tibia dist.	5t07x.0↔	Odstr.iného OSM, príp.revizia:klavikula
5t07d.p↔	Odstránenie skoby, prípadne revizia:fibula prox.	5t07x.1↔	Odstr.iného OSM, príp.revizia:humerus prox.
5t07d.q↔	Odstránenie skoby, prípadne revizia:fibula diaf.	5t07x.2↔	Odstr.iného OSM, príp.revizia:humerus diaf.
5t07d.r↔	Odstránenie skoby, prípadne revizia:fibula dist.	5t07x.3↔	Odstr.iného OSM, príp.revizia:humerus dist.
5t07d.s↔	Odstránenie skoby, prípadne revizia:talus	5t07x.4↔	Odstr.iného OSM, príp.revizia:radius prox.
5t07d.t↔	Odstránenie skoby, prípadne revizia:kalkaneus	5t07x.5↔	Odstr.iného OSM, príp.revizia:radius diaf.
5t07d.u↔	Odstránenie skoby, prípadne revizia:tarzálné k.	5t07x.6↔	Odstr.iného OSM, príp.revizia:radius distál.
5t07d.v↔	Odstránenie skoby, prípadne revizia:metatarzálné k.	5t07x.7↔	Odstr.iného OSM, príp.revizia:ulna prox.
5t07d.w↔	Odstránenie skoby, prípadne revizia:falangy pr.n.	5t07x.8↔	Odstr.iného OSM, príp.revizia:ulna diaf.
5t07d.x	Odstránenie skoby, prípadne revizia:ostatné k.	5t07x.9↔	Odstr.iného OSM, príp.revizia:ulna dist.
5t07d.z↔	Odstránenie skoby, prípadne revizia:skapula	5t07x.a↔	Odstr.iného OSM, príp.revizia:karpálne k.
5t07e.0↔	Odstr.vnútr.predlž./posuv.syst, príp.reviz:klavikula	5t07x.b↔	Odstr.iného OSM, príp.revizia:metakarp.k.
5t07e.1↔	Odstr.vnútr.predlž./posuv.syst, príp.reviz:humerus prox.	5t07x.c↔	Odstr.iného OSM, príp.revizia:falangy pr.r.
5t07t.0↔	Odstr.vonkaj.fixátora, príp.reviz:klavikula	5t07x.d	Odstr.iného OSM, príp.revizia:panva
5t07t.1↔	Odstr.vonkaj.fixátora, príp.reviz:humerus prox.	5t07x.e↔	Odstr.iného OSM, príp.revizia:krčok steh.k.
5t07t.2↔	Odstr.vonkaj.fixátora, príp.reviz:humerus diaf.	5t07x.f↔	Odstr.iného OSM, príp.revizia:femur prox.
5t07t.3↔	Odstr.vonkaj.fixátora, príp.reviz:humerus dist.	5t07x.g↔	Odstr.iného OSM, príp.revizia:femur diaf.
5t07t.4↔	Odstr.vonkaj.fixátora, príp.reviz:radius prox.	5t07x.h↔	Odstr.iného OSM, príp.revizia:femur dist.
5t07t.5↔	Odstr.vonkaj.fixátora, príp.reviz:radius diaf.	5t07x.j↔	Odstr.iného OSM, príp.revizia:patela
5t07t.6↔	Odstr.vonkaj.fixátora, príp.reviz:radius distál.	5t07x.k↔	Odstr.iného OSM, príp.revizia:tibia prox.
5t07t.7↔	Odstr.vonkaj.fixátora, príp.reviz:ulna prox.	5t07x.m↔	Odstr.iného OSM, príp.revizia:tibia diaf.
5t07t.8↔	Odstr.vonkaj.fixátora, príp.reviz:ulna diaf.	5t07x.n↔	Odstr.iného OSM, príp.revizia:tibia dist.
5t07t.9↔	Odstr.vonkaj.fixátora, príp.reviz:ulna dist.	5t07x.p↔	Odstr.iného OSM, príp.revizia:fibula prox.
5t07t.a↔	Odstr.vonkaj.fixátora, príp.reviz:karpálne k.	5t07x.q↔	Odstr.iného OSM, príp.revizia:fibula diaf.
5t07t.b↔	Odstr.vonkaj.fixátora, príp.reviz:metakarp.k.	5t07x.r↔	Odstr.iného OSM, príp.revizia:fibula dist.
5t07t.c↔	Odstr.vonkaj.fixátora, príp.reviz:falangy pr.r.	5t07x.s↔	Odstr.iného OSM, príp.revizia:talus
5t07t.d	Odstr.vonkaj.fixátora, príp.reviz:panva	5t07x.t↔	Odstr.iného OSM, príp.revizia:kalkaneus
5t07t.e↔	Odstr.vonkaj.fixátora, príp.reviz:krčok steh.k.	5t07x.u↔	Odstr.iného OSM, príp.revizia:tarzálné k.
5t07t.f↔	Odstr.vonkaj.fixátora, príp.reviz:femur prox.	5t07x.v↔	Odstr.iného OSM, príp.revizia:metatarz.k.
5t07t.g↔	Odstr.vonkaj.fixátora, príp.reviz:femur diaf.	5t07x.w↔	Odstr.iného OSM, príp.revizia:falangy pr.n.
5t07t.h↔	Odstr.vonkaj.fixátora, príp.reviz:femur dist.	5t07x.x	Odstr.iného OSM, príp.revizia:ostatné k.
5t07t.j↔	Odstr.vonkaj.fixátora, príp.reviz:patela	5t07x.z↔	Odstr.iného OSM, príp.revizia:skapula

5t080.0↔	Resekcie (exostózy):os metatarsale I	5t090.w↔	Sutúra periostu: falangy prstov nohy
5t080.1↔	Resekcie (exostózy): ossa mtrsr. II-V, 1 mtrtz. kost'	5t090.x	Sutúra periostu: ostatné kosti
5t080.2↔	Resekcie (exostózy): ossa metatarsalia II-V, 2 metatarz. k.	5t090.z↔	Sutúra periostu: skapula
5t080.3↔	Resekcie (exostózy): ossa metatarsalia II-V, 3 metatarz. k.	5t091.0↔	Dočasná epifyzeodéza: klavikula
5t080.4↔	Resekcie (exostózy): ossa metatarsalia II-V, 4 metatarz. k.	5t091.1↔	Dočasná epifyzeodéza: humerus proxim.
5t080.a↔	Resekcie (exostózy) čl. prst. nohy: digitus I	5t091.3↔	Dočasná epifyzeodéza: humerus dist.
5t080.b↔	Resekcie (exostózy) čl. prst. nohy: digitus II-V, 1 falanx	5t091.4↔	Dočasná epifyzeodéza: radius proxim.
5t080.c↔	Resekcie (exostózy) čl. prst. nohy: digitus II-V, 2 falangov	5t091.6↔	Dočasná epifyzeodéza: radius dist.
5t080.d↔	Resekcie (exostózy) čl. prst. nohy: digitus II-V, 3 falangov	5t091.7↔	Dočasná epifyzeodéza: ulna proxim.
5t080.e↔	Resekcie (exostózy) čl. prst. nohy: digitus II-V, 4 falangov	5t091.9↔	Dočasná epifyzeodéza: ulna dist.
5t080.f↔	Resekcie (exostózy) čl. prst. nohy: digitus II-V, 5 a viac falangov	5t091.b↔	Dočasná epifyzeodéza: metakarpálne kosti
5t080.x↔	Resekcie (exostózy) MTT kostí a čl. prstov nohy: ostatné	5t091.c↔	Dočasná epifyzeodéza: falangy prstov ruky
5t081.0↔	Korekt. OP mäkk. č. MTT: výška 1. MTT-falangeál. lúč	5t091.d	Dočasná epifyzeodéza: panva
5t081.1↔	Korekt. OP mäkk. č. MTT: výška 2.-5. MTT-fl. lúč: 1. MTT-fl. lúč	5t091.e↔	Dočasná epifyzeodéza: krčok steh. kosti
5t081.2↔	Korekt. OP mäkk. č. MTT: výška 2.-5. MTT-fl. lúč: 2. MTT-fl. lúč	5t091.f↔	Dočasná epifyzeodéza: femur proxim.
5t081.3↔	Korekt. OP mäkk. č. MTT: výška 2.-5. MTT-fl. lúč: 3. MTT-fl. lúč	5t091.h↔	Dočasná epifyzeodéza: femur dist.
5t081.4↔	Korekt. OP mäkk. č. MTT: výška 2.-5. MTT-fl. lúč: 4. MTT-fl. lúč	5t091.k↔	Dočasná epifyzeodéza: tibia proxim.
5t082.01	Osteotomia os metatarsale I	5t091.n↔	Dočasná epifyzeodéza: tibia dist.
5t082.02↔	Osteotomia os metatarsale I, dvojitá osteotómia	5t091.p↔	Dočasná epifyzeodéza: fibula proxim.
5t082.1↔	Osteotomia ossa metatarsalia II-V: 1 metatarzálna kost'	5t091.r↔	Dočasná epifyzeodéza: fibula dist.
5t082.2↔	Osteotomia ossa metatarsalia II-V: 2 metatarzálna k.	5t091.s↔	Dočasná epifyzeodéza: talus
5t082.3↔	Osteotomia ossa metatarsalia II-V: 3 metatarzálna k.	5t091.t↔	Dočasná epifyzeodéza: kalkaneus
5t082.4↔	Osteotomia ossa metatarsalia II-V: 4 metatarzálna k.	5t091.v↔	Dočasná epifyzeodéza: metatarzálna kosti
5t082.a↔	Osteotomia čl. prstov nohy: digitus I	5t091.w↔	Dočasná epifyzeodéza: falangy prstov nohy
5t082.b↔	Osteotomia čl. prstov nohy: digitus II-V, 1 falanx	5t091.x	Dočasná epifyzeodéza: ostatné kosti
5t082.c↔	Osteotomia čl. prstov nohy: digitus II-V, 2 falangy	5t091.z↔	Dočasná epifyzeodéza: skapula
5t082.d↔	Osteotomia čl. prstov nohy: digitus II-V, 3 falangy	5t092.0↔	Stála epifyzeodéza: klavikula
5t082.e↔	Osteotomia čl. prstov nohy: digitus II-V, 4 falangy	5t092.1↔	Stála epifyzeodéza: humerus proxim.
5t082.f↔	Osteotomia čl. prstov nohy: digitus II-V, 5 a viac falangov	5t092.3↔	Stála epifyzeodéza: humerus dist.
5t082.x↔	Osteotomia MTT kostí a článkov prstov nohy: ostatné	5t092.4↔	Stála epifyzeodéza: radius proxim.
5t083.0↔	Artroplastika metatarzofalangeál. kľbu I	5t092.6↔	Stála epifyzeodéza: radius distál.
5t083.1↔	Artroplastika metatarzofalangeál. kľbu II-V: 1 kľb	5t092.7↔	Stála epifyzeodéza: ulna proxim.
5t083.2↔	Artroplastika metatarzofalangeál. kľbu II-V: 2 kľby	5t092.9↔	Stála epifyzeodéza: ulna dist.
5t083.3↔	Artroplastika metatarzofalangeál. kľbu II-V: 3 kľby	5t092.b↔	Stála epifyzeodéza: metakarpálne kosti
5t083.4↔	Artroplastika metatarzofalangeál. kľbu II-V: 4 kľby	5t092.c↔	Stála epifyzeodéza: falangy prstov ruky
5t083.a↔	Artroplastika interfalangeálny kľbu I	5t092.d	Stála epifyzeodéza: panva
5t083.b↔	Artroplastika interfalangeál. kľbu II-V: 1 kľb	5t092.e↔	Stála epifyzeodéza: krčok steh. kosti
5t083.c↔	Artroplast. interfalangeál. kľbu II-V: 2 kľby	5t092.f↔	Stála epifyzeodéza: femur proxim.
5t083.d↔	Artroplast. interfalangeál. kľbu II-V: 3 kľby	5t092.h↔	Stála epifyzeodéza: femur dist.
5t083.e↔	Artroplast. interfalangeál. kľbu II-V: 4 kľby	5t092.k↔	Stála epifyzeodéza: tibia proxim.
5t08x↔	Ostat. OP metatarzálnych kostí a článkov prstov nohy	5t092.n↔	Stála epifyzeodéza: tibia dist.
5t090.0↔	Sutúra periostu: klavikula	5t092.p↔	Stála epifyzeodéza: fibula proxim.
5t090.1↔	Sutúra periostu: humerus proxim.	5t092.r↔	Stála epifyzeodéza: fibula dist.
5t090.2↔	Sutúra periostu: humerus diaf.	5t092.s↔	Stála epifyzeodéza: talus
5t090.3↔	Sutúra periostu: humerus dist.	5t092.t↔	Stála epifyzeodéza: kalkaneus
5t090.4↔	Sutúra periostu: radius proxim.	5t092.u↔	Stála epifyzeodéza: tarzálna kosti
5t090.5↔	Sutúra periostu: radius diaf.	5t092.v↔	Stála epifyzeodéza: metatarzálna kosti
5t090.6↔	Sutúra periostu: radius dist.	5t092.w↔	Stála epifyzeodéza: falangy prstov nohy
5t090.7↔	Sutúra periostu: ulna proxim.	5t092.x	Stála epifyzeodéza: ostatné kosti
5t090.8↔	Sutúra periostu: ulna diafyz.	5t092.z↔	Stála epifyzeodéza: skapula
5t090.9↔	Sutúra periostu: ulna dist.	5t093.0↔	Liečebná epifyzeolýza: klavikula
5t090.a↔	Sutúra periostu: karpálne kosti	5t093.1↔	Liečebná epifyzeolýza: humerus proxim.
5t090.b↔	Sutúra periostu: metakarpálne kosti	5t093.3↔	Liečebná epifyzeolýza: humerus dist.
5t090.c↔	Sutúra periostu: falangy prstov ruky	5t093.4↔	Liečebná epifyzeolýza: radius proxim.
5t090.d	Sutúra periostu: panva	5t093.6↔	Liečebná epifyzeolýza: radius dist.
5t090.e↔	Sutúra periostu: krčok steh. kosti	5t093.7↔	Liečebná epifyzeolýza: ulna proxim.
5t090.f↔	Sutúra periostu: femur proxim.	5t093.9↔	Liečebná epifyzeolýza: ulna dist.
5t090.g↔	Sutúra periostu: femur diafyz.	5t093.b↔	Liečebná epifyzeolýza: metakarpálne kosti
5t090.h↔	Sutúra periostu: femur dist.	5t093.c↔	Liečebná epifyzeolýza: falangy prstov ruky
5t090.j↔	Sutúra periostu: patela	5t093.d	Liečebná epifyzeolýza: panva
5t090.k↔	Sutúra periostu: tibia proxim.	5t093.e↔	Liečebná epifyzeolýza: krčok steh. kosti
5t090.m↔	Sutúra periostu: tibia diafyz.	5t093.f↔	Liečebná epifyzeolýza: femur proxim.
5t090.n↔	Sutúra periostu: tibia dist.	5t093.h↔	Liečebná epifyzeolýza: femur dis.
5t090.p↔	Sutúra periostu: fibula proxim.	5t093.k↔	Liečebná epifyzeolýza: tibia proxim.
5t090.q↔	Sutúra periostu: fibula diafyz.	5t093.n↔	Liečebná epifyzeolýza: tibia dist.
5t090.r↔	Sutúra periostu: fibula dist.	5t093.p↔	Liečebná epifyzeolýza: fibula proxim.
5t090.s↔	Sutúra periostu: talus	5t093.r↔	Liečebná epifyzeolýza: fibula dist.
5t090.t↔	Sutúra periostu: kalkaneus	5t093.s↔	Liečebná epifyzeolýza: talus
5t090.u↔	Sutúra periostu: tarzálna kosti	5t093.t↔	Liečebná epifyzeolýza: kalkaneus
5t090.v↔	Sutúra periostu: metatarzálna kosti	5t093.u↔	Liečebná epifyzeolýza: tarzálna kosti

5t093.v↔	Liečebná epifyzeolýza:metatarzálné kosti	5t10c.2↔	Otv.rep. jednod.zlom.v diafyz:humerus:uhl./kondyl.dl
5t093.w↔	Liečebná epifyzeolýza:falangy prstov nohy	5t10c.g↔	Otv.rep.jednod.zlom.v diafyz:femur:uhl./kondyl.dl
5t093.x	Liečebná epifyzeolýza:ostatné kosti	5t10c.x	Otv.rep.jednod.zlom.v diafyz:ost.dl.k:uhl./kondyl.dl
5t093.z↔	Liečebná epifyzeolýza:skapula	5t10t.2↔	Otv.rep. jednod.zlom.v diafyz:humerus:vonk.skelet.fix
5t100.2↔	Otv.rep. jednoduch.zlom.v diafýze:humerus:bez osteos.	5t10t.5↔	Otv.rep.jednod.zlom.v diafyz:radius:vonk.skelet.fix
5t100.5↔	Otv.rep.jednoduch.zlom.v diafýze:radius:bez osteos.	5t10t.8↔	Otv.rep.jednod.zlom.v diafyz:ulna:vonk.skelet.fix
5t100.8↔	Otv.rep.jednoduch.zlom.v diafýze:ulna:bez osteosynt.	5t10t.g↔	Otv.rep.jednod.zlom.v diafyz:femur:vonk.skelet.fix
5t100.g↔	Otv.rep.jednoduch.zlom.v diafýze:femur:bez osteos.	5t10t.m↔	Otv.rep.jednod.zlom.v diafyz:tibia:vonk.skelet.fix
5t100.m↔	Otv.rep.jednoduch.zlom.v diafýze:tibia:bez osteos.	5t10t.q↔	Otv.rep.jednod.zlom.v diafyz:fibula:vonk.skelet.fix
5t100.q↔	Otv.rep.jednoduch.zlom.v diafýze:fibula:bez osteos.	5t10t.x	Otv.rep.jednod.zlom.v diafyz:ost.dl.k:vonk.skelet.fix
5t100.x	Otv.rep.jednoduch.zlom.v diafýze:ostatné dl.k:bez osteos.	5t10v.2↔	Otv.rep. jednod.zlom.v diafyz:humerus:kruh.vonk.skelet.fix
5t101.2↔	Otv.rep. jednoduch.zlom.v diafýze:humerus:osteosy.skrutkou	5t10v.5↔	Otv.rep.jednod.zlom.v diafyz:radius:kruh.vonk.skelet.fix
5t101.5↔	Otv.rep.jednoduch.zlom.v diafýze:radius:skrutkou	5t10v.8↔	Otv.rep.jednod.zlom.v diafyz:ulna:kruh.vonk.skelet.fix
5t101.8↔	Otv.rep.jednoduch.zlom.v diafýze:ulna:skrutkou	5t10v.g↔	Otv.rep.jednod.zlom.v diafyz:femur:kruh.vonk.skelet.fix
5t101.g↔	Otv.rep.jednoduch.zlom.v diafýze:femur:skrutkou	5t10v.m↔	Otv.rep.jednod.zlom.v diafyz:tibia:kruh.vonk.skelet.fix
5t101.m↔	Otv.rep.jednoduch.zlom.v diafýze:tibia:skrutkou	5t10v.q↔	Otv.rep.jednod.zlom.v diafyz:fibula:kruh.vonk.skelet.fix
5t101.q↔	Otv.rep.jednoduch.zlom.v diafýze:fibula:skrutkou	5t10v.x	Otv.rep.jednod.zlom.v diafyz:ost.dl.k:kruh.vonk.skelet.fix
5t101.x	Otv.rep.jednoduch.zlom.v diafýze:ostatné dl.k:skrutkou	5t10x.2↔	Otv.rep. jednod.zlom.v diafyz:humerus:iným osteos.m
5t103.2↔	Otv.rep. jednoduch.zlom.v diafýze:humerus:št.dlahou	5t10x.5↔	Otv.rep.jednod.zlom.v diafyz:radius:iným osteos.m
5t103.5↔	Otv.rep.jednoduch.zlom.v diafýze:radius:št.dlahou	5t10x.8↔	Otv.rep.jednod.zlom.v diafyz:ulna:iným osteos.m
5t103.8↔	Otv.rep.jednoduch.zlom.v diafýze:ulna:osteosy.št.dlahou	5t10x.g↔	Otv.rep.jednod.zlom.v diafyz:femur:iným osteos.m
5t103.g↔	Otv.rep.jednoduch.zlom.v diafýze:femur:št.dlahou	5t10x.m↔	Otv.rep.jednod.zlom.v diafyz:tibia:iným osteos.m
5t103.m↔	Otv.rep.jednoduch.zlom.v diafýze:tibia:št.dlahou	5t10x.q↔	Otv.rep.jednod.zlom.v diafyz:fibula:iným osteos.m
5t103.q↔	Otv.rep.jednoduch.zlom.v diafýze:fibula:št.dlahou	5t10x.x	Otv.rep.jednod.zlom.v diafyz:ost.dl.k:iným osteos.m
5t103.x	Otv.rep.jednoduch.zlom.v diafýze:ostatné dl.k:št.dlahou	5t10z.2↔	Otv.rep. jednod.zlom.v diafyz:humerus:rezorb.mat
5t104.2↔	Otv.rep. jednoduch.zlom.v diafýze:humerus:drôtom/serkl	5t10z.5↔	Otv.rep.jednod.zlom.v diafyz:radius:rezorb.mat
5t104.5↔	Otv.rep.jednoduch.zlom.v diafýze:radius:drôtom/serkl	5t10z.8↔	Otv.rep.jednod.zlom.v diafyz:ulna:ostesyn.rezorb.mat
5t104.8↔	Otv.rep.jednoduch.zlom.v diafýze:ulna:drôtom/serkl	5t10z.g↔	Otv.rep.jednod.zlom.v diafyz:femur:rezorb.mat
5t104.g↔	Otv.rep.jednoduch.zlom.v diafýze:femur:drôtom/serkl	5t10z.m↔	Otv.rep.jednod.zlom.v diafyz:tibia:rezorb.mat
5t104.m↔	Otv.rep.jednoduch.zlom.v diafýze:tibia:drôtom/serkl	5t10z.q↔	Otv.rep.jednod.zlom.v diafyz:fibula:rezorb.mat
5t104.q↔	Otv.rep.jednoduch.zlom.v diafýze:fibula:drôtom/serkl	5t10z.x	Otv.rep.jednod.zlom.v diafyz:ost.dl.k:rezorb.mat
5t104.x	Otv.rep.jednoduch.zlom.v diafýze:ostat.dl.k:drôtom/serkl	5t110.2↔	Otv.rep.triešt.zlom.v diafýze:humerus:bez osteosynt
5t105.2↔	Otv.rep. jednod.zlom.v diafý:humer:dyn.kompr.skrutka.v dl.	5t110.5↔	Otv.rep.triešt.zlom.v diafyz:radius:bez osteosynt
5t105.g↔	Otv.rep.jednoduch.zlom.v diafýze:femur:dyn.kompr.skrut.v dl.	5t110.8↔	Otv.rep.triešt.zlom.v diafyz:ulna:bez osteosynt
5t105.x	Otv.rep.jednod.zlom.v diafý:ostat.dl.k:dyn.kompr.skrut.v dl.	5t110.g↔	Otv.rep.triešt.zlom.v diafyz:femur:bez osteosynt
5t106.2↔	Otv.rep. jednod.zlom.v diafý:humer:nezaist.predvřt.intrm.kl	5t110.m↔	Otv.rep.triešt.zlom.v diafyz:tibia:bez osteosynt
5t106.5↔	Otv.rep.jednod.zlom.v diafýze:radius:nezaist.predvřt.intrm.kl	5t110.q↔	Otv.rep.triešt.zlom.v diafyz:fibula:bez osteosynt
5t106.8↔	Otv.rep.jednod.zlom.v diafýze:ulna:nezaist.predvřt.intrm.kl	5t110.x	Otv.rep.triešt.zlom.v diafyz:ost.dl.k:bez osteosynt
5t106.g↔	Otv.rep.jednod.zlom.v diafýze:femur:nezaist.predvřt.intrm.kl	5t113.2↔	Otv.rep.triešt.zlom.v diafýze:humerus:št.dlahou
5t106.m↔	Otv.rep.jednod.zlom.v diafýze:tibia:nezaist.predvřt.intrm.kl	5t113.5↔	Otv.rep.triešt.zlom.v diafýze:radius:št.dlahou
5t106.q↔	Otv.rep.jednod.zlom.v diafýze:fibula:nezaist.predvřt.intrm.kl	5t113.8↔	Otv.rep.triešt.zlom.v diafýze:ulna:št.dlahou
5t106.x	Otv.rep.jednod.zlom.v diafýze:ost.dl.k:nezaist.predvřt.intrm.kl	5t113.g↔	Otv.rep.triešt.zlom.v diafýze:femur:št.dlahou
5t107.2↔	Otv.rep. jednod.zlom.v diafýze:humerus:zaist.predvřt.intrm.kl	5t113.m↔	Otv.rep.triešt.zlom.v diafýze:tibia:št.dlahou
5t107.5↔	Otv.rep.jednod.zlom.v diafýze:radius:zaist.predvřt.intrm.kl	5t113.q↔	Otv.rep.triešt.zlom.v diafýze:fibula:št.dlahou
5t107.8↔	Otv.rep.jednod.zlom.v diafýze:ulna:zaist.predvřt.intrm.kl	5t113.x	Otv.rep.triešt.zlom.v diafýze:ost.dl.k:št.dlahou
5t107.g↔	Otv.rep.jednod.zlom.v diafýze:femur:zaist.predvřt.intrm.kl	5t114.2↔	Otv.rep.triešt.zlom.v diafýze:humerus:drôtom/serkl
5t107.m↔	Otv.rep.jednod.zlom.v diafýze:tibia:zaist.predvřt.intrm.kl	5t114.5↔	Otv.rep.triešt.zlom.v diafýze:radius:drôtom/serkl
5t107.q↔	Otv.rep.jednod.zlom.v diafýze:fibula:zaist.predvřt.intrm.kl	5t114.8↔	Otv.rep.triešt.zlom.v diafýze:ulna:drôtom/serkl
5t107.x	Otv.rep.jednod.zlom.v diafýze:ost.dl.k:zaist.predvřt.intrm.kl	5t114.g↔	Otv.rep.triešt.zlom.v diafýze:femur:drôtom/serkl
5t108.2↔	Otv.rep. jedn.zlom.v diafýze:humerus:iM kl.so zaist.pre křb.k	5t114.m↔	Otv.rep.triešt.zlom.v diafýze:tibia:drôtom/serkl
5t108.g↔	Otv.rep.jednod.zlom.v diafýze:femur:iM kl.so zaist.pre křb.k	5t114.q↔	Otv.rep.triešt.zlom.v diafýze:fibula:drôtom/serkl
5t108.m↔	Otv.rep.jednod.zlom.v diafýze:tibia:iM kl.so zaist.pre křb.k	5t114.x	Otv.rep.triešt.zlom.v diafýze:ost.dl.k:drôtom/serkl
5t108.x	Otv.rep.jednod.zlom.v diafýze:ost.dl.k:iM kl.so zaist.pre křb.k	5t115.2↔	Otv.rep.triešt.zlom.v diafýze:humerus:dyn.kompr.skr.v dl.
5t109.g↔	Otv.rep.jednod.zlom.v diafýze:femur:transfix.kl	5t115.g↔	Otv.rep.triešt.zlom.v diafýze:femur:dyn.kompr.skr.v dl.
5t109.m↔	Otv.rep.jednod.zlom.v diafýze:tibia:transfix.kl	5t115.x	Otv.rep.triešt.zlom.v diafýze:ost.dl.k:dyn.kompr.skr.v dl.
5t109.x	Otv.rep.jednod.zlom.v diafýze:ost.dl.k:transfix.kl	5t116.2↔	Otv.rep.triešt.zlom.v diafýze:humer:nezaist.predvřt.iM.kl
5t10a.2↔	Otv.rep. jednod.zlom.v diafýze:humerus:iM drôt.a prút	5t116.5↔	Otv.rep.triešt.zlom.v diafyz:radius:nezaist.predvřt.iM.kl
5t10a.5↔	Otv.rep.jednod.zlom.v diafyz:radius:iM drôt.a prút	5t116.8↔	Otv.rep.triešt.zlom.v diafyz:ulna:nezaist.predvřt.iM.kl
5t10a.8↔	Otv.rep.jednod.zlom.v diafyz:ulna:iM drôt.a prút	5t116.g↔	Otv.rep.triešt.zlom.v diafyz:femur:nezaist.predvřt.iM.kl
5t10a.g↔	Otv.rep.jednod.zlom.v diafyz:femur:iM drôt.a prút	5t116.m↔	Otv.rep.triešt.zlom.v diafyz:tibia:nezaist.predvřt.iM.kl
5t10a.m↔	Otv.rep.jednod.zlom.v diafyz:tibia:iM drôt.a prút	5t116.q↔	Otv.rep.triešt.zlom.v diafyz:fibula:nezaist.predvřt.iM.kl
5t10a.q↔	Otv.rep.jednod.zlom.v diafyz:fibula:iM drôt.a prút	5t116.x	Otv.rep.triešt.zlom.v diafyz:ost.dl.k:nezaist.predvřt.iM.kl
5t10a.x	Otv.rep.jednod.zlom.v diafyz:ost.dl.k:iM drôt.a prút	5t117.2↔	Otv.rep.triešt.zlom.v diafyz:humerus:zaist.predvřt.iM.kl
5t10b.2↔	Otv.rep. jednod.zlom.v diafyz:humerus:uhlo.stab.dlahou	5t117.5↔	Otv.rep.triešt.zlom.v diafyz:radius:zaist.predvřt.iM.kl
5t10b.5↔	Otv.rep.jednod.zlom.v diafyz:radius:uhlo.stab.dlahou	5t117.8↔	Otv.rep.triešt.zlom.v diafyz:ulna:zaist.predvřt.iM.kl
5t10b.8↔	Otv.rep.jednod.zlom.v diafyz:ulna:uhlo.stab.dlahou	5t117.g↔	Otv.rep.triešt.zlom.v diafyz:femur:zaist.predvřt.intramed.kl
5t10b.g↔	Otv.rep.jednod.zlom.v diafyz:femur:uhlo.stab.dlahou	5t117.m↔	Otv.rep.triešt.zlom.v diafyz:tibia:zaist.predvřt.intramed.kl
5t10b.m↔	Otv.rep.jednod.zlom.v diafyz:tibia:uhlo.stab.dlahou	5t117.q↔	Otv.rep.triešt.zlom.v diafyz:fibula:zaist.predvřt.intramed.kl
5t10b.q↔	Otv.rep.jednod.zlom.v diafyz:fibula:uhlo.stab.dlahou	5t117.x	Otv.rep.triešt.zlom.v diafyz:ost.dl.k:zaist.predvřt.iM.kl
5t10b.x	Otv.rep.jednod.zlom.v diafyz:ost.dl.k:uhlo.stab.dlahou	5t118.2↔	Otv.rep.triešt.zlom.v diafyz:humer:iM klin.so zaist.pre křb.k

5t118.g↔	Otv.rep.triešt.zlom.v diafyz:femur:iM klin.so zaist.pre kĺb.k	5t121.h↔	Otv.rep.jedn.zl.v kĺb.obl.femur dist:skrutkou
5t118.m↔	Otv.rep.triešt.zlom.v diafyz:tibia:iM klin.so zaist.pre kĺb.k	5t121.j↔	Otv.rep.jedn.zl.v kĺb.obl.patela:skrutkou
5t118.x	Otv.rep.triešt.zlom.v diafyz:ost.dl.k:iM klin.so zaist.pre kĺb.k	5t121.k↔	Otv.rep.jedn.zl.v kĺb.obl.tibia prox:skrutkou
5t11a.2↔	Otv.rep.triešt.zlom.v diafyz:humerus:iM.drôt a prút	5t121.n↔	Otv.rep.jedn.zl.v kĺb.obl.tibia dist:skrutkou
5t11a.5↔	Otv.rep.triešt.zlom.v diafyz:radius:iM.drôt a prút	5t121.p↔	Otv.rep.jedn.zl.v kĺb.obl.fibula prox:skrutkou
5t11a.8↔	Otv.rep.triešt.zlom.v diafyz:ulna:iM.drôt a prút	5t121.r↔	Otv.rep.jedn.zl.v kĺb.obl.fibula dist:skrutkou
5t11a.g↔	Otv.rep.triešt.zlom.v diafyz:femur:iM.drôt a prút	5t121.x	Otv.rep.jedn.zl.v kĺb.obl.ost.dlhé kosti:skrutkou
5t11a.m↔	Otv.rep.triešt.zlom.v diafyz:tibia:iM.drôt a prút	5t123.1↔	Otv.rep.jedn.zl.v kĺb.obl.humer.prox:šťand.dlahou
5t11a.q↔	Otv.rep.triešt.zlom.v diafyz:fibula:iM.drôt a prút	5t123.3↔	Otv.rep.jedn.zl.v kĺb.obl.humer.dist:šťand.dlahou
5t11b.2↔	Otv.rep.triešt.zlom.v diafyz:humerus:uhlo.stab.dlaho	5t123.4↔	Otv.rep.jedn.zl.v kĺb.obl.radius prox:šťand.dlahou
5t11b.5↔	Otv.rep.triešt.zlom.v diafyz:radius:uhlo.vostab.dl	5t123.6↔	Otv.rep.jedn.zl.v kĺb.obl.radius dist:šťand.dlahou
5t11b.8↔	Otv.rep.triešt.zlom.v diafyz:ulna:uhlo.stab.dlaho	5t123.7↔	Otv.rep.jedn.zl.v kĺb.obl.ulna prox:šťand.dlahou
5t11b.g↔	Otv.rep.triešt.zlom.v diafyz:femur:uhlo.stab.dlaho	5t123.9↔	Otv.rep.jedn.zl.v kĺb.obl.ulna dist:šťand.dlahou
5t11b.m↔	Otv.rep.triešt.zlom.v diafyz:tibia:uhlo.stab.dlaho	5t123.e↔	Otv.rep.jedn.zl.v kĺb.obl.krčok steh.k:šťand.dlahou
5t11b.q↔	Otv.rep.triešt.zlom.v diafyz:fibula:uhlo.stab.dlaho	5t123.f↔	Otv.rep.jedn.zl.v kĺb.obl.femur prox:šťand.dlahou
5t11b.x	Otv.rep.triešt.zlom.v diafyz:ost.dl.k:uhlo.stab.dlaho	5t123.h↔	Otv.rep.jedn.zl.v kĺb.obl.femur dist:šťand.dlahou
5t11c.2↔	Otv.rep.triešt.zlom.v diafyz:humerus:uhlo./kondyl.dl	5t123.k↔	Otv.rep.jedn.zl.v kĺb.obl.humer.dist:drôt/serkláž
5t11c.g↔	Otv.rep.triešt.zlom.v diafyz:femur:uhlo./kondyl.dlaho	5t123.n↔	Otv.rep.jedn.zl.v kĺb.obl.tibia dist:šťand.dlahou
5t11c.x	Otv.rep.triešt.zlom.v diafyz:ost.dl.k:uhlo./kondyl.dl	5t123.p↔	Otv.rep.jedn.zl.v kĺb.obl.fibula prox:šťand.dlahou
5t11t.2↔	Otv.rep.triešt.zlom.v diafyz:humerus:vonk.skelet.fix	5t123.r↔	Otv.rep.jedn.zl.v kĺb.obl.fibula dist:šťand.dlahou
5t11t.5↔	Otv.rep.triešt.zlom.v diafyz:radius:vonk.skelet.fix	5t123.x	Otv.rep.jedn.zl.v kĺb.obl.ost.dlhé kosti:šťand.dlahou
5t11t.8↔	Otv.rep.triešt.zlom.v diafyz:ulna:vonk.skelet.fixátor	5t124.1↔	Otv.rep.jedn.zl.v kĺb.obl.humer.prox:drôt/serkláž
5t11t.g↔	Otv.rep.triešt.zlom.v diafyz:femur:vonk.skelet.fix	5t124.3↔	Otv.rep.jedn.zl.v kĺb.obl.radius prox:drôt/serkláž
5t11t.m↔	Otv.rep.triešt.zlom.v diafyz:tibia:vonk.skelet.fix	5t124.4↔	Otv.rep.jedn.zl.v kĺb.obl.radius dist:drôt/serkláž
5t11t.q↔	Otv.rep.triešt.zlom.v diafyz:fibula:vonk.skelet.fix	5t124.6↔	Otv.rep.jedn.zl.v kĺb.obl.ulna prox:drôt/serkláž
5t11t.x	Otv.rep.triešt.zlom.v diafyz:ost.dl.k:vonk.skelet.fix	5t124.7↔	Otv.rep.jedn.zl.v kĺb.obl.ulna dist:drôt/serkláž
5t11v.2↔	Otv.rep.triešt.zlom.v diafyz:humerus:kruh.vonk.skelet.fix	5t124.9↔	Otv.rep.jedn.zl.v kĺb.obl.krčok steh.k:drôt/serkláž
5t11v.5↔	Otv.rep.triešt.zlom.v diafyz:radius:kruh.vonk.skelet.fix	5t124.e↔	Otv.rep.jedn.zl.v kĺb.obl.femur prox:drôt/serkláž
5t11v.8↔	Otv.rep.triešt.zlom.v diafyz:ulna:kruh.vonk.skelet.fixátor	5t124.f↔	Otv.rep.jedn.zl.v kĺb.obl.femur dist:drôt/serkláž
5t11v.g↔	Otv.rep.triešt.zlom.v diafyz:femur:kruh.vonk.skelet.fix	5t124.h↔	Otv.rep.jedn.zl.v kĺb.obl.patela:drôt/serkláž
5t11v.m↔	Otv.rep.triešt.zlom.v diafyz:tibia:kruh.vonk.skelet.fix	5t124.j↔	Otv.rep.jedn.zl.v kĺb.obl.tibia prox:drôt/serkláž
5t11v.q↔	Otv.rep.triešt.zlom.v diafyz:fibula:kruh.vonk.skelet.fix	5t124.k↔	Otv.rep.jedn.zl.v kĺb.obl.tibia dist:drôt/serkláž
5t11v.x	Otv.rep.triešt.zlom.v diafyz:ost.dl.k:kruh.vonk.skelet.fix	5t124.n↔	Otv.rep.jedn.zl.v kĺb.obl.fibula prox:drôt/serkláž
5t11x.2↔	Otv.rep.triešt.zlom.v diafyz:humerus:iným osteos.m	5t124.p↔	Otv.rep.jedn.zl.v kĺb.obl.fibula dist:drôt/serkláž
5t11x.5↔	Otv.rep.triešt.zlom.v diafyz:ulna:iným osteos.m	5t124.r↔	Otv.rep.jedn.zl.v kĺb.obl.ost.dlhé kosti:drôt/serkláž
5t11x.8↔	Otv.rep.triešt.zlom.v diafyz:femur:iným osteos.mat	5t124.x	Otv.rep.jedn.zl.v kĺb.obl.humer.prox:dyn.kompr.skrutka v dl
5t11x.g↔	Otv.rep.triešt.zlom.v diafyz:tibia:iným osteos.m	5t125.1↔	Otv.rep.jedn.zl.v kĺb.obl.krčok steh.k:dyn.kompr.skrutka v dl
5t11x.m↔	Otv.rep.triešt.zlom.v diafyz:fibula:iným osteos.m	5t125.e↔	Otv.rep.jedn.zl.v kĺb.obl.femur prox:dyn.kompr.skrutka v dl
5t11x.q↔	Otv.rep.triešt.zlom.v diafyz:ost.dl.k:iným osteos.m	5t125.f↔	Otv.rep.jedn.zl.v kĺb.obl.femur dist:dyn.kompr.skrutka v dl
5t11x.x	Otv.rep.triešt.zlom.v diafyz:humerus:blížšie neuč.mat	5t125.h↔	Otv.rep.jedn.zl.v kĺb.obl.femur prox:dyn.kompr.skrutka v dl
5t11y.2↔	Otv.rep.triešt.zlom.v diafyz:radius:blížšie neuč.mat	5t125.k↔	Otv.rep.jedn.zl.v kĺbe ost.dlhé kosti:dyn.kompr.skrutka v dl
5t11y.5↔	Otv.rep.triešt.zlom.v diafyz:ulna:blížšie neuč.mat	5t125.x	Otv.rep.jedn.zl.v kĺbe humer.prox:iM.klin.so zaist.pre kĺb.k
5t11y.8↔	Otv.rep.triešt.zlom.v diafyz:femur:blížšie neuč.mat	5t128.1↔	Otv.rep.jedn.zl.v kĺbe krčok steh.k:iM.klin.so zaist.pre kĺb.k
5t11y.g↔	Otv.rep.triešt.zlom.v diafyz:tibia:blížšie neuč.mat	5t128.e↔	Otv.rep.jedn.zl.v kĺbe femur prox:iM.klin.so zaist.pre kĺb.k
5t11y.m↔	Otv.rep.triešt.zlom.v diafyz:fibula:blížšie neuč.mat	5t128.f↔	Otv.rep.jedn.zl.v kĺbe ost.dlhé kosti:iM.klin.so zaist.pre kĺb.k
5t11y.q↔	Otv.rep.triešt.zlom.v diafyz:ost.dl.k:blížšie neuč.mat	5t128.x	Otv.rep.jedn.zl.v kĺb.obl.krčok steh.k.:transfix.klin.
5t11y.x	Otv.rep.triešt.zlom.v diafyz:humerus:prox:bez osteosyntézy	5t129.e↔	Otv.rep.jedn.zl.v kĺb.obl.femur prox:dyn.kompr.skrutka v dl
5t120.1↔	Otv.rep.jedn.zl.v kĺb.obl.humer.dist:bez osteosyntézy	5t129.f↔	Otv.rep.jedn.zl.v kĺb.obl.femur dist:transfix.klin.
5t120.3↔	Otv.rep.jedn.zl.v kĺb.obl.radius prox:bez osteosyntézy	5t129.h↔	Otv.rep.jedn.zl.v kĺb.obl.tibia prox.:transfix.klin.
5t120.4↔	Otv.rep.jedn.zl.v kĺb.obl.radius dist:bez osteosyntézy	5t129.k↔	Otv.rep.jedn.zl.v kĺb.obl.tibia dist:transfix.klin.
5t120.6↔	Otv.rep.jedn.zl.v kĺb.obl.ulna prox:bez osteosynt	5t129.n↔	Otv.rep.jedn.zl.v kĺb.obl.ost.dlhé kosti:transfix.klin.
5t120.7↔	Otv.rep.jedn.zl.v kĺb.obl.ulna dist:bez osteosyntézy	5t129.x	Otv.rep.jedn.zl.v kĺb.obl.humer.prox.:iM drôt,prút
5t120.9↔	Otv.rep.jedn.zl.v kĺb.obl.femur prox:bez osteosyntézy	5t12a.1↔	Otv.rep.jedn.zl.v kĺb.obl.humer.dist:iM drôt,prút
5t120.e↔	Otv.rep.jedn.zl.v kĺb.obl.femur prox:bez osteosyntézy	5t12a.3↔	Otv.rep.jedn.zl.v kĺb.obl.radius prox.:iM drôt,prút
5t120.f↔	Otv.rep.jedn.zl.v kĺb.obl.femur prox:bez osteosyntézy	5t12a.4↔	Otv.rep.jedn.zl.v kĺb.obl.radius dist.:iM drôt,prút
5t120.h↔	Otv.rep.jedn.zl.v kĺb.obl.femur dist.:bez osteosyntézy	5t12a.6↔	Otv.rep.jedn.zl.v kĺb.obl.ulna prox.:iM drôt,prút
5t120.j↔	Otv.rep.jedn.zl.v kĺb.obl.patela:bez osteosyntézy	5t12a.7↔	Otv.rep.jedn.zl.v kĺb.obl.ulna dist.:iM drôt,prút
5t120.k↔	Otv.rep.jedn.zl.v kĺb.obl.tibia prox:bez osteosyntézy	5t12a.9↔	Otv.rep.jedn.zl.v kĺb.obl.krčok steh.k.:iM drôt,prút
5t120.n↔	Otv.rep.jedn.zl.v kĺb.obl.tibia dist:bez osteosyntézy	5t12a.e↔	Otv.rep.jedn.zl.v kĺb.obl.femur prox.:iM drôt,prút
5t120.p↔	Otv.rep.jedn.zl.v kĺb.obl.fibula prox:bez osteosyntézy	5t12a.f↔	Otv.rep.jedn.zl.v kĺb.obl.femur dist.:iM drôt,prút
5t120.r↔	Otv.rep.jedn.zl.v kĺb.obl.fibula dist:bez osteosyntézy	5t12a.h↔	Otv.rep.jedn.zl.v kĺb.obl.patela:iM drôt,prút
5t120.x	Otv.rep.jedn.zl.v kĺb.obl.ost.dlhé kosti:bez osteosyntézy	5t12a.j↔	Otv.rep.jedn.zl.v kĺb.obl.tibia prox.:iM drôt,prút
5t121.1↔	Otv.rep.jedn.zl.v kĺb.obl.humer.prox:skrutkou	5t12a.k↔	Otv.rep.jedn.zl.v kĺb.obl.tibia dist.:iM drôt,prút
5t121.3↔	Otv.rep.jedn.zl.v kĺb.obl.humer.dist:skrutkou	5t12a.n↔	Otv.rep.jedn.zl.v kĺb.obl.fibula prox.:iM drôt,prút
5t121.4↔	Otv.rep.jedn.zl.v kĺb.obl.radius prox:skrutkou	5t12a.p↔	Otv.rep.jedn.zl.v kĺb.obl.fibula dist:iM drôt,prút
5t121.6↔	Otv.rep.jedn.zl.v kĺb.obl.ulna prox:skrutkou	5t12a.r↔	Otv.rep.jedn.zl.v kĺb.obl.ost.dlhé kosti:iM drôt,prút
5t121.7↔	Otv.rep.jedn.zl.v kĺb.obl.ulna dist:skrutkou	5t12a.x	Otv.rep.jedn.zl.v kĺb.obl.humer.prox:uhlo.stab.dlaho
5t121.9↔	Otv.rep.jedn.zl.v kĺb.obl.krčok steh.k:skrutkou	5t12b.1↔	Otv.rep.jedn.zl.v kĺb.obl.humer.dist:uhlo.stab.dlaho
5t121.e↔	Otv.rep.jedn.zl.v kĺb.obl.femur prox:skrutkou	5t12b.3↔	Otv.rep.jedn.zl.v kĺb.obl.radius prox:uhlo.stab.dlaho
5t121.f↔	Otv.rep.jedn.zl.v kĺb.obl.femur prox:skrutkou	5t12b.4↔	Otv.rep.jedn.zl.v kĺb.obl.radius prox:uhlo.stab.dlaho

5t12b.6↔	Otv.rep.jedn.zl.v kĺb.obl.radius dist:uhlo.stab.dla	5t12z.1↔	Otv.rep.jedn.zl.v kĺb.obl.humer.prox:resorb.mat
5t12b.7↔	Otv.rep.jedn.zl.v kĺb.obl.ulna prox:uhlo.stab.dla	5t12z.3↔	Otv.rep.jedn.zl.v kĺb.obl.humer.dist:resorb.mat
5t12b.9↔	Otv.rep.jedn.zl.v kĺb.obl.ulna dist:uhlo.stab.dla	5t12z.4↔	Otv.rep.jedn.zl.v kĺb.obl.radius prox:resorb.mat
5t12b.e↔	Otv.rep.jedn.zl.v kĺb.obl.krčok steh.k:uhlo.stab.dla	5t12z.6↔	Otv.rep.jedn.zl.v kĺb.obl.radius dist:resorb.mat
5t12b.f↔	Otv.rep.jedn.zl.v kĺb.obl.femur prox:uhlo.stab.dla	5t12z.7↔	Otv.rep.jedn.zl.v kĺb.obl.ulna prox:resorb.mat
5t12b.h↔	Otv.rep.jedn.zl.v kĺb.obl.femur dist:uhlo.stab.dla	5t12z.9↔	Otv.rep.jedn.zl.v kĺb.obl.ulna dist:resorb.mat
5t12b.k↔	Otv.rep.jedn.zl.v kĺb.obl.tibia prox:uhlo.stab.dla	5t12z.e↔	Otv.rep.jedn.zl.v kĺb.obl.krčok steh.k:resorb.mat
5t12b.n↔	Otv.rep.jedn.zl.v kĺb.obl.tibia dist:uhlo.stab.dla	5t12z.f↔	Otv.rep.jedn.zl.v kĺb.obl.femur prox:resorb.mat
5t12b.p↔	Otv.rep.jedn.zl.v kĺb.obl.fibula prox:uhlo.stab.dla	5t12z.h↔	Otv.rep.jedn.zl.v kĺb.obl.femur dist:resorb.mat
5t12b.r↔	Otv.rep.jedn.zl.v kĺb.obl.fibula dist:uhlo.stab.dl	5t12z.j↔	Otv.rep.jedn.zl.v kĺb.obl.patela:resorb.mat
5t12b.x	Otv.rep.jedn.zl.v kĺb.obl.ost.dlhé kosti:uhlo.stab.dl	5t12z.k↔	Otv.rep.jedn.zl.v kĺb.obl.tibia prox:resorb.mat
5t12c.1↔	Otv.rep.jedn.zl.v kĺb.obl.humer.prox:uhlo./kondyl.dl	5t12z.n↔	Otv.rep.jedn.zl.v kĺb.obl.tibia dist:resorb.mat
5t12c.3↔	Otv.rep.jedn.zl.v kĺb.obl.humer.dist:uhlo./kondyl.dl	5t12z.p↔	Otv.rep.jedn.zl.v kĺb.obl.fibula prox:resorb.mat
5t12c.e↔	Otv.rep.jedn.zl.v kĺb.obl.krčok steh.k:uhlo./kondyl.dl	5t12z.r↔	Otv.rep.jedn.zl.v kĺb.obl.fibula dist:resorb.mat
5t12c.f↔	Otv.rep.jedn.zl.v kĺb.obl.femur prox:uhlo./kondyl.dl	5t12z.x	Otv.rep.jedn.zl.v kĺb.obl.ost.dlhé kosti:resorb.mat
5t12c.h↔	Otv.rep.jedn.zl.v kĺb.obl.femur dist:uhlo./kondyl.dl	5t131.1↔	Otv.rep.triešt.zl.v kĺb.obl.humer.prox:skrutkou
5t12c.k↔	Otv.rep.jedn.zl.v kĺb.obl.tibia prox:uhlo./kondyl.dl	5t131.3↔	Otv.rep.triešt.zl.v kĺb.obl.ulna prox:skrutkou
5t12c.x	Otv.rep.jedn.zl.v kĺb.obl.ost.dlhé kosti:uhlo./kondyl.dl	5t131.4↔	Otv.rep.triešt.zl.v kĺb.obl.radius prox:skrutkou
5t12d.h↔	Otv.rep.jedn.zl.v kĺb.obl.femur dist:skobou	5t131.6↔	Otv.rep.triešt.zl.v kĺb.obl.radius dist:skrutkou
5t12d.j↔	Otv.rep.jedn.zl.v kĺb.obl.patela:skobou	5t131.7↔	Otv.rep.triešt.zl.v kĺb.obl.ulna prox:skrutkou
5t12d.k↔	Otv.rep.jedn.zl.v kĺb.obl.tibia prox:skobou	5t131.9↔	Otv.rep.triešt.zl.v kĺb.obl.ulna dist:skrutkou
5t12d.n↔	Otv.rep.jedn.zl.v kĺb.obl.tibia dist:skobou	5t131.e↔	Otv.rep.triešt.zl.v kĺb.obl.krčok steh.k:skrutkou
5t12d.p↔	Otv.rep.jedn.zl.v kĺb.obl.femur prox:skobou	5t131.f↔	Otv.rep.triešt.zl.v kĺb.obl.femur prox:skrutkou
5t12d.r↔	Otv.rep.jedn.zl.v kĺb.obl.fibula dist:skobou	5t131.h↔	Otv.rep.triešt.zl.v kĺb.obl.femur dist:skrutkou
5t12d.x	Otv.rep.jedn.zl.v kĺb.obl.ost.dlhé kosti:skobou	5t131.j↔	Otv.rep.triešt.zl.v kĺb.obl.patela:skrutkou
5t12t.1↔	Otv.rep.jedn.zl.v kĺb.obl.humer.prox:vonk.skelet.fix	5t131.k↔	Otv.rep.triešt.zl.v kĺb.obl.tibia prox:skrutkou
5t12t.3↔	Otv.rep.jedn.zl.v kĺb.obl.humer.dist:vonk.skelet.fix	5t131.n↔	Otv.rep.triešt.zl.v kĺb.obl.tibia dist:skrutkou
5t12t.4↔	Otv.rep.jedn.zl.v kĺb.obl.radius prox:vonk.skelet.fix	5t131.p↔	Otv.rep.triešt.zl.v kĺb.obl.fibula prox:skrutkou
5t12t.6↔	Otv.rep.jedn.zl.v kĺb.obl.radius dist:vonk.skelet.fix	5t131.r↔	Otv.rep.triešt.zl.v kĺb.obl.ulna prox:skrutkou
5t12t.7↔	Otv.rep.jedn.zl.v kĺb.obl.ulna prox:vonk.skelet.fix	5t131.x	Otv.rep.triešt.zl.v kĺb.obl.ost.dlhé kosti:skrutkou
5t12t.9↔	Otv.rep.jedn.zl.v kĺb.obl.ulna dist:vonk.skelet.fix	5t133.1↔	Otv.rep.triešt.zl.v kĺb.obl.humer.prox:št.dlahou
5t12t.e↔	Otv.rep.jedn.zl.v kĺb.obl.krčok steh.k:vonk.skelet.fix	5t133.3↔	Otv.rep.triešt.zl.v kĺb.obl.humer.dist:št.dlahou
5t12t.f↔	Otv.rep.jedn.zl.v kĺb.obl.femur prox:vonk.skelet.fix	5t133.4↔	Otv.rep.triešt.zl.v kĺb.obl.radius prox:št.dlahou
5t12t.h↔	Otv.rep.jedn.zl.v kĺb.obl.femur dist:vonk.skelet.fix	5t133.6↔	Otv.rep.triešt.zl.v kĺb.obl.radius dist:št.dlahou
5t12t.j↔	Otv.rep.jedn.zl.v kĺb.obl.patela:vonk.skelet.fix	5t133.7↔	Otv.rep.triešt.zl.v kĺb.obl.ulna prox:št.dlahou
5t12t.k↔	Otv.rep.jedn.zl.v kĺb.obl.tibia prox:vonk.skelet.fix	5t133.9↔	Otv.rep.triešt.zl.v kĺb.obl.ulna dist:št.dlahou
5t12t.n↔	Otv.rep.jedn.zl.v kĺb.obl.tibia dist:vonk.skelet.fix	5t133.e↔	Otv.rep.triešt.zl.v kĺb.obl.krčok steh.k:št.dlahou
5t12t.p↔	Otv.rep.jedn.zl.v kĺb.obl.fibula prox:vonk.skelet.fix	5t133.f↔	Otv.rep.triešt.zl.v kĺb.obl.femur prox:št.dlahou
5t12t.r↔	Otv.rep.jedn.zl.v kĺb.obl.fibula dist:vonk.skelet.fix	5t133.h↔	Otv.rep.triešt.zl.v kĺb.obl.femur dist:št.dlahou
5t12t.x	Otv.rep.jedn.zl.v kĺb.obl.ost.dlhé kosti:vonk.skelet.fix	5t133.k↔	Otv.rep.triešt.zl.v kĺb.obl.tibia prox:št.dlahou
5t12v.1↔	Otv.rep.jedn.zl.v kĺb.obl.humer.prox:kruh.vonk.skelet.fix	5t133.n↔	Otv.rep.triešt.zl.v kĺb.obl.tibia dist:št.dlahou
5t12v.3↔	Otv.rep.jedn.zl.v kĺb.obl.humer.dist:kruh.vonk.skelet.fix	5t133.p↔	Otv.rep.triešt.zl.v kĺb.obl.fibula prox:št.dlahou
5t12v.4↔	Otv.rep.jedn.zl.v kĺb.obl.radius prox:kruh.vonk.skelet.fix	5t133.r↔	Otv.rep.triešt.zl.v kĺb.obl.fibula dist:št.dlahou
5t12v.6↔	Otv.rep.jedn.zl.v kĺb.obl.radius dist:kruh.vonk.skelet.fix	5t133.x	Otv.rep.triešt.zl.v kĺb.obl.ost.dlhé kosti:št.dlahou
5t12v.7↔	Otv.rep.jedn.zl.v kĺb.obl.ulna prox:kruh.vonk.skelet.fix	5t134.1↔	Otv.rep.triešt.zl.v kĺb.obl.humer.prox:drôt/serkláž
5t12v.9↔	Otv.rep.jedn.zl.v kĺb.obl.ulna dist:kruh.vonk.skelet.fix	5t134.3↔	Otv.rep.triešt.zl.v kĺb.obl.humer.dist:drôt/serkláž
5t12v.e↔	Otv.rep.jedn.zl.v kĺb.obl.krčok steh.k:kruh.vonk.skelet.fix	5t134.4↔	Otv.rep.triešt.zl.v kĺb.obl.radius prox:drôt/serkláž
5t12v.f↔	Otv.rep.jedn.zl.v kĺb.obl.femur prox:kruh.vonk.skelet.fix	5t134.6↔	Otv.rep.triešt.zl.v kĺb.obl.radius dist:drôt/serkláž
5t12v.h↔	Otv.rep.jedn.zl.v kĺb.obl.femur dist:kruh.vonk.skelet.fix	5t134.7↔	Otv.rep.triešt.zl.v kĺb.obl.ulna prox:drôt/serkláž
5t12v.j↔	Otv.rep.jedn.zl.v kĺb.obl.patela:kruh.vonk.skelet.fix	5t134.9↔	Otv.rep.triešt.zl.v kĺb.obl.ulna dist:drôt/serkláž
5t12v.k↔	Otv.rep.jedn.zl.v kĺb.obl.tibia prox:kruh.vonk.skelet.fix	5t134.e↔	Otv.rep.triešt.zl.v kĺb.obl.krčok steh.k:drôt/serkláž
5t12v.n↔	Otv.rep.jedn.zl.v kĺb.obl.tibia dist:kruh.vonk.skelet.fix	5t134.f↔	Otv.rep.triešt.zl.v kĺb.obl.femur prox:drôt/serkláž
5t12v.p↔	Otv.rep.jedn.zl.v kĺb.obl.fibula prox:kruh.vonk.skelet.fix	5t134.h↔	Otv.rep.triešt.zl.v kĺb.obl.femur dist:drôt/serkláž
5t12v.r↔	Otv.rep.jedn.zl.v kĺb.obl.fibula dist:kruh.vonk.skelet.fix	5t134.j↔	Otv.rep.triešt.zl.v kĺb.obl.patela:drôt/serkláž
5t12v.x	Otv.rep.jedn.zl.v kĺb.obl.ost.dlhé kosti:kruh.vonk.skelet.fix	5t134.k↔	Otv.rep.triešt.zl.v kĺb.obl.tibia prox:drôt/serkláž
5t12x.1↔	Otv.rep.jedn.zl.v kĺb.obl.humer.prox:iným osteos.m	5t134.n↔	Otv.rep.triešt.zl.v kĺb.obl.tibia dist:drôt/serkláž
5t12x.3↔	Otv.rep.jedn.zl.v kĺb.obl.humer.dist:iným osteos.m	5t134.p↔	Otv.rep.triešt.zl.v kĺb.obl.fibula prox:drôt/serkláž
5t12x.4↔	Otv.rep.jedn.zl.v kĺb.obl.radius prox:iným osteos.m	5t134.r↔	Otv.rep.triešt.zl.v kĺb.obl.fibula dist:drôt/serkláž
5t12x.6↔	Otv.rep.jedn.zl.v kĺb.obl.radius dist:iným osteos.m	5t134.x	Otv.rep.triešt.zl.v kĺb.obl.ost.dlhé kosti:drôt/serkláž
5t12x.7↔	Otv.rep.jedn.zl.v kĺb.obl.ulna prox:iným osteos.m	5t135.1↔	Otv.rep.triešt.zl.v kĺbe humer.prox:dyn.kompr.skrutka v dl
5t12x.9↔	Otv.rep.jedn.zl.v kĺb.obl.ulna dist:iným osteos.m	5t135.3↔	Otv.rep.triešt.zl.v kĺbe humer.dist:dyn.kompr.skrut. v dlahou
5t12x.e↔	Otv.rep.jedn.zl.v kĺb.obl.krčok steh.k:iným osteos.m	5t135.e↔	Otv.rep.triešt.zl.v kĺbe krčok steh.k:dyn.kompr.skrutka v dl
5t12x.f↔	Otv.rep.jedn.zl.v kĺb.obl.femur prox:iným osteos.m	5t135.f↔	Otv.rep.triešt.zl.v kĺbe femur prox:dyn.kompr.skrutka v dl
5t12x.h↔	Otv.rep.jedn.zl.v kĺb.obl.femur dist:iným osteos.m	5t135.h↔	Otv.rep.triešt.zl.v kĺbe femur dist:dyn.kompr.skrutka v dl
5t12x.j↔	Otv.rep.jedn.zl.v kĺb.obl.patela:iným osteos.m	5t135.k↔	Otv.rep.triešt.zl.v kĺb.obl.tibia prox:dyn.kompr.skrutka v dl
5t12x.k↔	Otv.rep.jedn.zl.v kĺb.obl.tibia prox:iným osteos.m	5t135.x	Otv.rep.triešt.zl.v kĺbe ost.dlh.kosti:dyn.kompr.skrutka v dl
5t12x.n↔	Otv.rep.jedn.zl.v kĺb.obl.tibia dist:iným osteos.m	5t137.1↔	Otv.rep.triešt.zl.v kĺb.obl.humer.prox:zaist.intramed.kl
5t12x.p↔	Otv.rep.jedn.zl.v kĺb.obl.fibula prox:iným osteos.m	5t137.3↔	Otv.rep.triešt.zl.v kĺb.obl.humer.dist:zaist.intramed.kl
5t12x.r↔	Otv.rep.jedn.zl.v kĺb.obl.fibula dist:iným osteos.m	5t137.4↔	Otv.rep.triešt.zl.v kĺb.obl.radius prox:zaist.intramed.kl
5t12x.x	Otv.rep.jedn.zl.v kĺb.obl.ost.dlhé kosti:iným osteos.m	5t137.6↔	Otv.rep.triešt.zl.v kĺb.obl.radius dist:zaist.intramed.kl

5t137.7↔	Otv.rep.triešt.zl.v kĺb.obl.ulna prox:zaist.intramed.kl	5t13d.k↔	Otv.rep.triešt.zl.v kĺb.obl.tibia prox:skobou
5t137.9↔	Otv.rep.triešt.zl.v kĺb.obl.ulna dist:zaist.intramed.kl	5t13d.n↔	Otv.rep.triešt.zl.v kĺb.obl.tibia dist:skobou
5t137.e↔	Otv.rep.triešt.zl.v kĺb.obl.krčok steh.k:zaist.intramed.kl	5t13d.p↔	Otv.rep.triešt.zl.v kĺb.obl.fibula prox:skobou
5t137.f↔	Otv.rep.triešt.zl.v kĺb.obl.femur prox:zaist.intramed.kl	5t13d.r↔	Otv.rep.triešt.zl.v kĺb.obl.fibula dist:skobou
5t137.h↔	Otv.rep.triešt.zl.v kĺb.obl.femur dist:zaist.intramed.kl	5t13d.x	Otv.rep.triešt.zl.v kĺb.obl.ost.dlhé kosti:skobou
5t137.j↔	Otv.rep.triešt.zl.v kĺb.obl.patela:zaist.intramed.kl	5t13v.1↔	Otv.rep.triešt.zl.v kĺb.obl.humer.prox:kruh.vonk.skel.fix
5t137.k↔	Otv.rep.triešt.zl.v kĺb.obl.tibia prox:zaist.intramed.kl	5t13v.3↔	Otv.rep.triešt.zl.v kĺb.obl.humer.dist:kruh.vonk.skel.fix
5t137.n↔	Otv.rep.triešt.zl.v kĺb.obl.tibia dist:zaist.intramed.kl	5t13v.4↔	Otv.rep.triešt.zl.v kĺb.obl.radius prox:kruh.vonk.skel.fix
5t137.p↔	Otv.rep.triešt.zl.v kĺb.obl.fibula prox:zaist.intramed.kl	5t13v.6↔	Otv.rep.triešt.zl.v kĺb.obl.radius dist:kruh.vonk.skel.fix
5t137.r↔	Otv.rep.triešt.zl.v kĺb.obl.fibula dist:zaist.intramed.kl	5t13v.7↔	Otv.rep.triešt.zl.v kĺb.obl.ulna prox:kruh.vonk.skel.fix
5t137.x	Otv.rep.triešt.zl.v kĺb.obl.ost.dlhé kosti:zaist.intramed.kl	5t13v.9↔	Otv.rep.triešt.zl.v kĺb.obl.ulna dist:kruh.vonk.skel.fix
5t138.1↔	Otv.rep.triešt.zl.v kĺbe humer.prox:iM klin.so zaist.pre kĺb.k	5t13v.e↔	Otv.rep.triešt.zl.v kĺb.obl.krčok steh.k:kruh.vonk.skel.fix
5t138.3↔	Otv.rep.triešt.zl.v kĺbe humer.dist:iM klin.so zaist.pre kĺb.k	5t13v.f↔	Otv.rep.triešt.zl.v kĺb.obl.femur prox:kruh.vonk.skel.fix
5t138.4↔	Otv.rep.triešt.zl.v kĺbe radius prox:iM klin.so zaist.pre kĺb.k	5t13v.h↔	Otv.rep.triešt.zl.v kĺb.obl.femur dist:kruh.vonk.skel.fix
5t138.6↔	Otv.rep.triešt.zl.v kĺbe radius dist:iM klin.so zaist.pre kĺb.k	5t13v.j↔	Otv.rep.triešt.zl.v kĺb.obl.patela:kruh.vonk.sk.fix
5t138.7↔	Otv.rep.triešt.zl.v kĺbe ulna prox:iM klin.so zaist.pre kĺb.k	5t13v.k↔	Otv.rep.triešt.zl.v kĺb.obl.tibia prox:kruh.vonk.skel.fix
5t138.9↔	Otv.rep.triešt.zl.v kĺbe ulna dist:iM klin.so zaist.pre kĺb.k	5t13v.n↔	Otv.rep.triešt.zl.v kĺb.obl.tibia dist:kruh.vonk.skel.fix
5t138.e↔	Otv.rep.triešt.zl.v kĺbe krčok steh.k:iM klin.so zaist.pre kĺb.k	5t13v.p↔	Otv.rep.triešt.zl.v kĺb.obl.fibula prox:kruh.vonk.skel.fix
5t138.f↔	Otv.rep.triešt.zl.v kĺbe femur prox:iM klin.so zaist.pre kĺb.k	5t13v.r↔	Otv.rep.triešt.zl.v kĺb.obl.fibula dist:kruh.vonk.sk.fix
5t138.h↔	Otv.rep.triešt.zl.v kĺbe femur dist:iM klin.so zaist.pre kĺb.k	5t13v.x	Otv.rep.triešt.zl.v kĺb.obl.ost.dlhé kosti:kruh.vonk.sk.fix
5t138.j↔	Otv.rep.triešt.zl.v kĺbe patela:iM klin.so zaist.pre kĺb.k	5t13x.1↔	Otv.rep.triešt.zl.v kĺb.obl.humer.prox:iným osteos.m
5t138.k↔	Otv.rep.triešt.zl.v kĺbe tibia prox:iM klin.so zaist.pre kĺb.k	5t13x.3↔	Otv.rep.triešt.zl.v kĺb.obl.humer.dist:iným osteos.m
5t138.n↔	Otv.rep.triešt.zl.v kĺbe tibia dist:iM klin.so zaist.pre kĺb.k	5t13x.4↔	Otv.rep.triešt.zl.v kĺb.obl.radius prox:iným osteos.m
5t138.p↔	Otv.rep.triešt.zl.v kĺbe fibula prox:iM klin.so zaist.pre kĺb.k	5t13x.6↔	Otv.rep.triešt.zl.v kĺb.obl.radius dist:iným osteos.m
5t138.r↔	Otv.rep.triešt.zl.v kĺbe fibula dist:iM klin.so zaist.pre kĺb.k	5t13x.7↔	Otv.rep.triešt.zl.v kĺb.obl.ulna prox:iným osteos.m
5t138.x	Otv.rep.triešt.zl.v kĺbe ost.dlhé kosti:iM klin.so zaist.pre kĺb.k	5t13x.9↔	Otv.rep.triešt.zl.v kĺb.obl.ulna dist:iným osteos.m
5t139.e↔	Otv.rep.triešt.zl.v kĺb.obl.krčok steh.k:transfix.klin.	5t13x.e↔	Otv.rep.triešt.zl.v kĺb.obl.krčok steh.k:iným osteos.m
5t139.f↔	Otv.rep.triešt.zl.v kĺb.obl.femur prox:transfix.klin.	5t13x.f↔	Otv.rep.triešt.zl.v kĺb.obl.femur prox:iným osteos.m
5t139.h↔	Otv.rep.triešt.zl.v kĺb.obl.femur dist:transfix.klin.	5t13x.h↔	Otv.rep.triešt.zl.v kĺb.obl.femur dist:iným osteos.m
5t139.k↔	Otv.rep.triešt.zl.v kĺb.obl.tibia prox:transfix.klin.	5t13x.j↔	Otv.rep.triešt.zl.v kĺb.obl.patela:iným osteos.m
5t139.n↔	Otv.rep.triešt.zl.v kĺb.obl.tibia dist:transfix.klin.	5t13x.k↔	Otv.rep.triešt.zl.v kĺb.obl.tibia prox:iným osteos.m
5t13a.1↔	Otv.rep.triešt.zl.v kĺb.obl.humer.prox:intramed.drôt a prút	5t13x.n↔	Otv.rep.triešt.zl.v kĺb.obl.tibia dist:iným osteos.m
5t13a.3↔	Otv.rep.triešt.zl.v kĺb.obl.humer.dist:intramed.drôt a prút	5t13x.p↔	Otv.rep.triešt.zl.v kĺb.obl.fibula prox:iným osteos.m
5t13a.4↔	Otv.rep.triešt.zl.v kĺb.obl.radius prox:intramed.drôt a prút	5t13x.r↔	Otv.rep.triešt.zl.v kĺb.obl.fibula dist:iným osteos.m
5t13a.6↔	Otv.rep.triešt.zl.v kĺb.obl.radius dist:intramed.drôt a prút	5t13x.x	Otv.rep.triešt.zl.v kĺb.obl.ost.dlhé kosti:iným osteos.m
5t13a.7↔	Otv.rep.triešt.zl.v kĺb.obl.ulna prox:intramed.drôt a prút	5t13z.1↔	Otv.rep.triešt.zl.v kĺb.obl.humer.prox:resorb.mat
5t13a.9↔	Otv.rep.triešt.zl.v kĺb.obl.ulna dist:intramed.drôt a prút	5t13z.3↔	Otv.rep.triešt.zl.v kĺb.obl.humer.dist:resorb.mat
5t13a.e↔	Otv.rep.triešt.zl.v kĺb.obl.krčok steh.k:intramed.drôt a prút	5t13z.4↔	Otv.rep.triešt.zl.v kĺb.obl.radius prox:resorb.mat
5t13a.f↔	Otv.rep.triešt.zl.v kĺb.obl.femur prox:intramed.drôt a prút	5t13z.6↔	Otv.rep.triešt.zl.v kĺb.obl.radius dist:resorb.mat
5t13a.h↔	Otv.rep.triešt.zl.v kĺb.obl.femur dist:intramed.drôt a prút	5t13z.7↔	Otv.rep.triešt.zl.v kĺb.obl.ulna prox:resorb.mat
5t13a.j↔	Otv.rep.triešt.zl.v kĺb.obl.patela:intramed.drôt a prút	5t13z.9↔	Otv.rep.triešt.zl.v kĺb.obl.ulna dist:resorb.mat
5t13a.k↔	Otv.rep.triešt.zl.v kĺb.obl.tibia prox:intramed.drôt a prút	5t13z.e↔	Otv.rep.triešt.zl.v kĺb.obl.krčok steh.k:resorb.mat
5t13a.n↔	Otv.rep.triešt.zl.v kĺb.obl.tibia dist:intramed.drôt a prút	5t13z.f↔	Otv.rep.triešt.zl.v kĺb.obl.femur prox:resorb.mat
5t13a.p↔	Otv.rep.triešt.zl.v kĺb.obl.fibula prox:intramed.drôt a prút	5t13z.h↔	Otv.rep.triešt.zl.v kĺb.obl.femur dist:resorb.mat
5t13a.r↔	Otv.rep.triešt.zl.v kĺb.obl.fibula dist:intramed.drôt a prút	5t13z.j↔	Otv.rep.triešt.zl.v kĺb.obl.patela:resorb.mat
5t13a.x	Otv.rep.triešt.zl.v kĺb.obl.ost.dlhé kosti:intramed.drôt a prút	5t13z.k↔	Otv.rep.triešt.zl.v kĺb.obl.tibia prox:resorb.mat
5t13b.1↔	Otv.rep.triešt.zl.v kĺb.obl.humer.prox:uhlo.stabil.dlahou	5t13z.n↔	Otv.rep.triešt.zl.v kĺb.obl.tibia dist:resorb.mat
5t13b.3↔	Otv.rep.triešt.zl.v kĺb.obl.humer.dist:uhlo.stabil.dlahou	5t13z.p↔	Otv.rep.triešt.zl.v kĺb.obl.fibula prox:resorb.mat
5t13b.4↔	Otv.rep.triešt.zl.v kĺb.obl.radius prox:uhlo.stabil.dlahou	5t13z.r↔	Otv.rep.triešt.zl.v kĺb.obl.fibula dist:resorb.mat
5t13b.6↔	Otv.rep.triešt.zl.v kĺb.obl.radius dist:uhlo.stabil.dlahou	5t13z.x	Otv.rep.triešt.zl.v kĺb.obl.ost.dlhé kosti:resorb.mat
5t13b.7↔	Otv.rep.triešt.zl.v kĺb.obl.ulna prox:uhlo.stabil.dlahou	5t140.0↔	Otv.repoz.jednoduch.zl:klavikula:bez osteosyntézy
5t13b.9↔	Otv.rep.triešt.zl.v kĺb.obl.ulna dist:uhlo.stabil.dlahou	5t140.a↔	Otv.repoz.jedn.zl:karpálne k.:bez osteosyntézy
5t13b.e↔	Otv.rep.triešt.zl.v kĺb.obl.krčok steh.k:uhlo.stabil.dlahou	5t140.b↔	Otv.repoz.jedn.zl:metakarp.k.:bez osteosyntézy
5t13b.f↔	Otv.rep.triešt.zl.v kĺb.obl.femur prox:uhlo.stabil.dlahou	5t140.c↔	Otv.repoz.jedn.zl:falany pr.ruky:bez osteosyntézy
5t13b.h↔	Otv.rep.triešt.zl.v kĺb.obl.femur dist:uhlo.stabil.dlahou	5t140.u↔	Otv.repoz.jedn.zl:tarzálné k.:bez osteosyntézy
5t13b.j↔	Otv.rep.triešt.zl.v kĺb.obl.patela:uhlo.stabil.dlahou	5t140.v↔	Otv.repoz.jedn.zl:metatarz.k.:bez osteosyntézy
5t13b.k↔	Otv.rep.triešt.zl.v kĺb.obl.tibia prox:uhlo.stabil.dlahou	5t140.w↔	Otv.repoz.jedn.zl:falany pr.nohy:bez osteosyntézy
5t13b.n↔	Otv.rep.triešt.zl.v kĺb.obl.tibia dist:uhlo.stabil.dlahou	5t140.x	Otv.repoz.jedn.zl:ost.malé k:bez osteosyntézy
5t13b.p↔	Otv.rep.triešt.zl.v kĺb.obl.fibula prox:uhlo.stabil.dlahou	5t140.z↔	Otv.repoz.jedn.zl:skapula:bez osteosyntézy
5t13b.r↔	Otv.rep.triešt.zl.v kĺb.obl.fibula dist:uhlo.stabil.dlahou	5t141.0↔	Otv.repoz.jedn.zlom:klavikula:skrutkou
5t13b.x	Otv.rep.triešt.zl.v kĺb.obl.ost.dlhé kosti:uhlo.stabil.dlahou	5t141.a↔	Otv.repoz.jedn.zlom:karpálne k.:skrutkou
5t13c.1↔	Otv.rep.triešt.zl.v kĺb.obl.humer.prox:uhl./kondyl.dl	5t141.b↔	Otv.repoz.jedn.zlom:metakarp.k.:skrutkou
5t13c.3↔	Otv.rep.triešt.zl.v kĺb.obl.humer.dist:uhl./kondyl.dl	5t141.c↔	Otv.repoz.jedn.zlom:falany pr.ruky:skrutkou
5t13c.e↔	Otv.rep.triešt.zl.v kĺb.obl.krčok steh.k:uhl./kondyl.dl	5t141.u↔	Otv.repoz.jednoduch.zlom:tarzálné k.:skrutkou
5t13c.f↔	Otv.rep.triešt.zl.v kĺb.obl.femur prox:uhl./kondyl.dl	5t141.v↔	Otv.repoz.jedn.zlom:metatarz.k.:skrutkou
5t13c.h↔	Otv.rep.triešt.zl.v kĺb.obl.femur dist:uhl./kondyl.dl	5t141.w↔	Otv.repoz.jedn.zlom:falany pr.nohy:skrutkou
5t13c.k↔	Otv.rep.triešt.zl.v kĺb.obl.tibia prox:uhl./kondyl.dl	5t141.x	Otv.repoz.jedn.zlom:ost.malé k:skrutkou
5t13c.x	Otv.rep.triešt.zl.v kĺb.obl.ost.dlhé kosti:uhl./kondyl.dl	5t141.z↔	Otv.repoz.jedn.zlom:skapula:skrutkou
5t13d.h↔	Otv.rep.triešt.zl.v kĺb.obl.femur dist:skobou	5t143.0↔	Otv.repoz.jedn.zl:klavikula:štandard.dlahou
5t13d.j↔	Otv.rep.triešt.zl.v kĺb.obl.patela:skobou	5t143.a↔	Otv.repoz.jedn.zl:karpálne k.:štandard.dlahou

5t143.b↔	Otv.repoz.jedn.zl:metakarp.k.:štandard.dlahou	5t150.v↔	Otv.repoz.triešt.zlom:metatarz.k.:bez osteosyntézy
5t143.c↔	Otv.repoz.jedn.zl:falangy pr.ruky:štandard.dlahou	5t150.w↔	Otv.repoz.triešt.zl:falangy pr.nohy:bez osteosyntézy
5t143.u↔	Otv.repoz.jedn.zl:tarzálna k.:štandard.dlahou	5t150.x	Otv.repoz.triešt.zl:ost.malé k:bez osteosyntézy
5t143.v↔	Otv.repoz.jedn.zl:metatarz.k.:štandard.dlahou	5t150.z↔	Otv.repoz.triešt.zl:skapula:bez osteosyntézy
5t143.w↔	Otv.repoz.jedn.zl:falangy pr.nohy:štandard.dlahou	5t151.0↔	Otv.repoz.triešt.zlom:klavikula:skrutkou
5t143.x	Otv.repoz.jedn.zl:ost.malé k:štandard.dlahou	5t151.a↔	Otv.repoz.triešt.zl:karpálne k.:skrutkou
5t143.z↔	Otv.repoz.jedn.zl:skapula:štandard.dlahou	5t151.b↔	Otv.repoz.triešt.zl:metakarp.k.:skrutkou
5t144.0↔	Otv.repoz.jedn.zlom:klavikula:drôt/serkláž	5t151.c↔	Otv.repoz.triešt.zl:falangy pr.ruky:skrutkou
5t144.a↔	Otv.repoz.jedn.zlom:karpálne k.:drôt/serkláž	5t151.u↔	Otv.repoz.triešt.zl:tarzálna k.:skrutkou
5t144.b↔	Otv.repoz.jedn.zlom:metakarp.k.:drôt/serkláž	5t151.v↔	Otv.repoz.triešt.zl:metatarz.k.:skrutkou
5t144.c↔	Otv.repoz.jedn.zlom:falangy pr.ruky:drôt/serkláž	5t151.w↔	Otv.repoz.triešt.zl:falangy pr.nohy:skrutkou
5t144.u↔	Otv.repoz.jedn.zlom:tarzálna k.:drôt/serkláž	5t151.x	Otv.repoz.triešt.zl:ost.malé k:skrutkou
5t144.v↔	Otv.repoz.jedn.zlom:metatarz.k.:drôt/serkláž	5t151.z↔	Otv.repoz.triešt.zl:skapula:skrutkou
5t144.w↔	Otv.repoz.jedn.zlom:falangy pr.nohy:drôt/serkláž	5t153.0↔	Otv.repoz.triešt.zl:klavikula:štand.dlahou
5t144.x	Otv.repoz.jedn.zlom:ost.malé k:drôt/serkláž	5t153.a↔	Otv.repoz.triešt.zl:karpálne k.:štand.dlahou
5t144.z↔	Otv.repoz.jedn.zlom:skapula:drôt/serkláž	5t153.b↔	Otv.repoz.triešt.zl:metakarp.k.:štand.dlahou
5t14a.0↔	Otv.repoz.jedn.zl:klavikula:iM drôt,prút	5t153.c↔	Otv.repoz.triešt.zl:falangy pr.ruky:štand.dlahou
5t14a.x	Otv.repoz.jedn.zl:ost.malé k:iM drôt,prút	5t153.u↔	Otv.repoz.triešt.zl:tarzálna k.:štand.dlahou
5t14b.0↔	Otv.repoz.jedn.zl:klavikula:uhlo.stabil.dlahou	5t153.v↔	Otv.repoz.triešt.zl:metatarz.k.:štand.dlahou
5t14b.a↔	Otv.repoz.jedn.zl:karpálne k.:uhlo.stabil.dlahou	5t153.w↔	Otv.repoz.triešt.zl:falangy pr.nohy:štand.dlahou
5t14b.b↔	Otv.repoz.jedn.zl:metakarp.k.:uhlo.stabil.dlahou	5t153.x	Otv.repoz.triešt.zl:ost.malé k:štand.dlahou
5t14b.c↔	Otv.repoz.jedn.zl:falangy pr.ruky:uhlo.stabil.dlahou	5t153.z↔	Otv.repoz.triešt.zl:skapula:štand.dlahou
5t14b.u↔	Otv.repoz.jedn.zl:tarzálna k.:uhlo.stabil.dlahou	5t154.0↔	Otv.repoz.triešt.zl:klavikula:drôt/serkláž
5t14b.v↔	Otv.repoz.jedn.zl:metatarz.k.:uhlo.stabil.dlahou	5t154.a↔	Otv.repoz.triešt.zl:karpálne k.:drôt/serkláž
5t14b.w↔	Otv.repoz.jedn.zl:falangy pr.nohy:uhlo.stabil.dlahou	5t154.b↔	Otv.repoz.triešt.zl:metakarp.k.:drôt/serkláž
5t14b.x	Otv.repoz.jedn.zl:ost.malé k:uhlo.stabil.dlahou	5t154.c↔	Otv.repoz.triešt.zl:falangy pr.ruky:drôt/serkláž
5t14b.z↔	Otv.repoz.jedn.zl:skapula:uhlo.stabil.dlahou	5t154.u↔	Otv.repoz.triešt.zl:tarzálna k.:drôt/serkláž
5t14d.0↔	Otv.repoz.jedn.zlom:klavikula:skobou	5t154.v↔	Otv.repoz.triešt.zl:metatarz.k.:drôt/serkláž
5t14d.u↔	Otv.repoz.jedn.zlom:tarzálna k.:skobou	5t154.w↔	Otv.repoz.triešt.zl:falangy pr.nohy:drôt/serkláž
5t14d.v↔	Otv.repoz.jedn.zlom:metatarz.k.:skobou	5t154.x	Otv.repoz.triešt.zl:ost.malé k:drôt/serkláž
5t14d.x	Otv.repoz.jedn.zlom:ost.malé k:skobou	5t154.z↔	Otv.repoz.triešt.zl:skapula:drôt/serkláž
5t14d.z↔	Otv.repoz.jedn.zlom:skapula:skobou	5t15b.0↔	Otv.repoz.triešt.zl:klavikula:uhlo.stabil.dlahou
5t14t.0↔	Otv.repoz.jedn.zl:klavikula:vonk.skelet.fix	5t15b.a↔	Otv.repoz.triešt.zl:karpálne k.:uhlo.stabil.dlahou
5t14t.a↔	Otv.repoz.jedn.zl:karpálne k.:vonk.skelet.fix	5t15b.b↔	Otv.repoz.triešt.zl:metakarp.k.:uhlo.stabil.dlahou
5t14t.b↔	Otv.repoz.jedn.zl:metakarp.k.:vonk.skelet.fix	5t15b.c↔	Otv.repoz.triešt.zl:falangy pr.ruky:uhlo.stabil.dlahou
5t14t.c↔	Otv.repoz.jedn.zl:falangy pr.ruky:vonk.skelet.fix	5t15b.u↔	Otv.repoz.triešt.zl:tarzálna k.:uhlo.stabil.dlahou
5t14t.u↔	Otv.repoz.jedn.zl:tarzálna k.:vonk.skelet.fix	5t15b.v↔	Otv.repoz.triešt.zl:metatarz.k.:uhlo.stabil.dlahou
5t14t.v↔	Otv.repoz.jedn.zl:metatarz.k.:vonk.skelet.fix	5t15b.w↔	Otv.repoz.triešt.zl:falangy pr.nohy:uhlo.stabil.dlahou
5t14t.w↔	Otv.repoz.jedn.zl:falangy pr.nohy:vonk.skelet.fix	5t15b.x	Otv.repoz.triešt.zl:ost.malé k:uhlo.stabil.dlahou
5t14t.x	Otv.repoz.jedn.zl:ost.malé k:vonk.skelet.fix	5t15b.z↔	Otv.repoz.triešt.zl:skapula:uhlo.stabil.dlahou
5t14t.z↔	Otv.repoz.jedn.zl:skapula:vonk.skelet.fix	5t15d.0↔	Otv.repoz.triešt.zlom.:klavikula:skobou
5t14v.a↔	Otv.repoz.jedn.zl:karpálne k.:kruh.vonk.skelet.fix	5t15d.u↔	Otv.repoz.triešt.zlom.:tarzálna k.:skobou
5t14v.b↔	Otv.repoz.jedn.zl:metakarp.k.:kruh.vonk.skelet.fix	5t15d.v↔	Otv.repoz.triešt.zlom.:metatarz.k.:skobou
5t14v.u↔	Otv.repoz.jedn.zl:tarzálna k.:kruh.vonk.skelet.fix	5t15d.x	Otv.repoz.triešt.zlom.:ost.malé k:skobou
5t14v.v↔	Otv.repoz.jedn.zl:metatarz.k.:kruh.vonk.skelet.fix	5t15d.z↔	Otv.repoz.triešt.zlom.:skapula:skobou
5t14v.x	Otv.repoz.jedn.zl:ost.malé k:kruh.vonk.skelet.fix	5t15v.a↔	Otv.repoz.triešt.zlom:karpálne k.:kruh.vonk.skelet.fix
5t14x.0↔	Otv.repoz.jedn.zl:klavikula:iným osteos.m	5t15v.b↔	Otv.repoz.triešt.zlom:metakarp.k.:kruh.vonk.skelet.fix
5t14x.a↔	Otv.repoz.jedn.zl:karpálne k.:iným osteos.m	5t15v.u↔	Otv.repoz.triešt.zlom:tarzálna k.:kruh.vonk.skelet.fix
5t14x.b↔	Otv.repoz.jedn.zl:metakarp.k.:iným osteos.m	5t15v.v↔	Otv.repoz.triešt.zlom:metatarz.k.:kruh.vonk.skelet.fix
5t14x.c↔	Otv.repoz.jedn.zl:falangy pr.ruky:iným osteos.m	5t15v.x	Otv.repoz.triešt.zlom:ost.malé k:kruh.vonk.skelet.fix
5t14x.u↔	Otv.repoz.jedn.zl:tarzálna k.:iným osteos.m	5t15x.0↔	Otv.repoz.triešt.zl:klavikula:iným osteos.m
5t14x.v↔	Otv.repoz.jedn.zl:metatarz.k.:iným osteos.m	5t15x.a↔	Otv.repoz.triešt.zl:karpálne k.:iným osteos.m
5t14x.w↔	Otv.repoz.jedn.zl:falangy pr.nohy:iným osteos.m	5t15x.b↔	Otv.repoz.triešt.zl:metakarp.k.:iným osteos.m
5t14x.x	Otv.repoz.jedn.zl:ost.malé k:iným osteos.m	5t15x.c↔	Otv.repoz.triešt.zl:falangy pr.ruky:iným osteos.m
5t14x.z↔	Otv.repoz.jedn.zl:skapula:iným osteos.m	5t15x.u↔	Otv.repoz.triešt.zl:tarzálna k.:iným osteos.m
5t14z.0↔	Otv.repoz.jedn.zl:klavikula:rezorb.mat	5t15x.v↔	Otv.repoz.triešt.zl:metatarz.k.:iným osteos.m
5t14z.a↔	Otv.repoz.jedn.zl:karpálne k.:rezorb.mat	5t15x.w↔	Otv.repoz.triešt.zl:falangy pr.nohy:iným osteos.m
5t14z.b↔	Otv.repoz.jedn.zl:metakarp.k.:rezorb.mat	5t15x.x	Otv.repoz.triešt.zl:ost.malé k:iným osteos.m
5t14z.c↔	Otv.repoz.jedn.zl:falangy pr.ruky:rezorb.mat	5t15x.z↔	Otv.repoz.triešt.zl:skapula:iným osteos.m
5t14z.j↔	Otv.repoz.jedn.zl:patela:rezorb.mat	5t15z.0↔	Otv.repoz.triešt.zl:klavikula:rezorb.mat
5t14z.u↔	Otv.repoz.jedn.zl:tarzálna k.:rezorb.mat	5t15z.a↔	Otv.repoz.triešt.zl:karpálne k.:rezorb.mat
5t14z.v↔	Otv.repoz.jedn.zl:metatarz.k.:rezorb.mat	5t15z.b↔	Otv.repoz.triešt.zl:metakarp.k.:rezorb.mat
5t14z.w↔	Otv.repoz.jedn.zl:falangy pr.nohy:rezorb.mat	5t15z.c↔	Otv.repoz.triešt.zl:falangy pr.ruky:rezorb.mat
5t14z.x	Otv.repoz.jedn.zl:ost.malé k:rezorb.mat	5t15z.u↔	Otv.repoz.triešt.zl:tarzálna k.:rezorb.mat
5t14z.z↔	Otv.repoz.jedn.zl:skapula:rezorb.mat	5t15z.v↔	Otv.repoz.triešt.zl:metatarz.k.:rezorb.mat
5t150.0↔	Otv.repoz.triešt.zl:klavikula:bez osteosyntézy	5t15z.w↔	Otv.repoz.triešt.zl:falangy pr.nohy:rezorb.mat
5t150.a↔	Otv.repoz.triešt.zl:karpálne k.:bez osteosyntézy	5t15z.x	Otv.repoz.triešt.zl:ost.malé k:rezorb.mat
5t150.b↔	Otv.repoz.triešt.zl:metakarp.k.:bez osteosyntézy	5t15z.z↔	Otv.repoz.triešt.zl:skapula:rezorb.mat
5t150.c↔	Otv.repoz.triešt.zl:falangy pr.ruky:bez osteosyntézy	5t16s.0↔	Otv.repoz.zlom.talu bez osteosyntézy
5t150.u↔	Otv.repoz.triešt.zl:tarzálna k.:bez osteosyntézy	5t16s.1↔	Otv.repoz.zlom.talu:osteosyntéza skrutkou

5t16s.3↔	Otv.repoz.zlom.talu:osteosyntéza štand.dlahou	5t191.6↔	Otv.rep.luxácie:dist.radioulnárny kĺb:skrutkou
5t16s.4↔	Otv.repoz.zlom.talu:osteosyntéza drôtom/ťah.serklážou	5t191.8↔	Otv.rep.luxácie:radiokarpál.kĺb:skrutkou
5t16s.b↔	Otv.repoz.zlom.talu:osteosyntéza uhlovostabilnou dlahou	5t191.9↔	Otv.rep.luxácie:ulnokarpálny kĺb:skrutkou
5t16s.d↔	Otv.repoz.zlom.talu:osteosyntéza skobou	5t191.a↔	Otv.rep.luxácie:karpálne kĺby:skrutkou
5t16s.v↔	Otv.repoz.zlom.talu:osteosyntéza kruh.vonkaj.fixátor	5t191.b↔	Otv.rep.luxácie:karpometakarpál.kĺb:skrutkou
5t16s.x↔	Otv.repoz.zlom.talu:osteosyntéza iným osteosyn.mat.	5t191.c↔	Otv.rep.luxácie:metakarpofalangeálny kĺb:skrutkou
5t16s.z↔	Otv.repoz.zlom.talu:osteosyntéza resorb.materiálom	5t191.d↔	Otv.rep.luxácie:interfalang.kĺb ruky:skrutkou
5t16t.0↔	Otv.repoz.zlom.kalkanea bez osteosyntézy	5t191.e↔	Otv.rep.luxácie:iliosakrálny kĺb:skrutkou
5t16t.1↔	Otv.repoz.zlom.kalkanea:osteosyntéza skrutkou	5t191.f	Otv.rep.luxácie:symfýza:skrutkou
5t16t.3↔	Otv.repoz.zlom.kalkanea:osteosyntéza štand.dlahou	5t191.g↔	Otv.rep.luxácie:bedrový kĺb:skrutkou
5t16t.4↔	Otv.repoz.zlom.kalkanea:osteosyntéza drôtom/ťah.serkl.	5t191.h↔	Otv.rep.luxácie:kolenný kĺb:skrutkou
5t16t.7↔	Otv.repoz.zlom.kalkanea:osteosyntéza zaisteným klincom	5t191.j↔	Otv.rep.luxácie:prox.tibiofibulárny kĺb:skrutkou
5t16t.b↔	Otv.repoz.zlom.kalkanea:osteosyntéza uhlovostab.dlahou	5t191.k↔	Otv.rep.luxácie:členkový kĺb horný:skrutkou
5t16t.d↔	Otv.repoz.zlom.kalkanea:osteosyntéza skobou	5t191.m↔	Otv.rep.luxácie:členkový kĺb dolný:skrutkou
5t16t.v↔	Otv.repoz.zlom.kalkanea:osteosyn.kruh.vonkaj.fixátor	5t191.n↔	Otv.rep.luxácie:tarzálné kĺby:skrutkou
5t16t.x↔	Otv.repoz.zlom.kalkanea:osteosyn.iným osteosynt.mat.	5t191.p↔	Otv.rep.luxácie:tarzometatarzálné kĺby:skrutkou
5t16t.z↔	Otv.repoz.zlom.kalkanea:osteosyn.resorbovať.materiálom	5t191.q↔	Otv.rep.luxácie:metatarzofalang.kĺb:skrutkou
5t172	Otv.repoz.zl.panv.kostí a panv.kruhu:drôtom	5t191.r↔	Otv.rep.luxácie:interfalangeálny kĺb nohy:skrutkou
5t174	Otv.rep.zl.panv.kostí a panv.kruhu:ťahovou/serklážou	5t191.x	Otv.rep.luxácie:ostatné kĺby:skrutkou
5t17g	Otv.rep.zl.panv.kostí a panvového kruhu:závitnicou	5t193.0↔	Otv.rep.luxácie:humero-genoid.kĺb:skrutkou
5t17h	Otv.rep.zlom.:okraj panv.kostí:skrutkou	5t193.1↔	Otv.rep.luxácie:akromioklavikulárny kĺb:skrutkou
5t17k	Otv.rep.zlom:zadná č.panv.kruhu:skrutkou	5t193.2↔	Otv.rep.luxácie:torakoskop.kĺb:skrutkou
5t17n	Otv.rep.zlom:pred.č.panv.kruhu:uhlovost.dl	5t193.3↔	Otv.rep.luxácie:sternoklavikulárny kĺb:skrutkou
5t17o	Otv.rep.zlom:zadná č.panv.kruhu:uhlovost.dl	5t193.4↔	Otv.rep.luxácie:lakt'ový kĺb:skrutkou
5t17r	Otv.repoz.zlom:predná č.panv.kruhu:dlahou	5t193.5↔	Otv.rep.luxácie:prox.radioulnárny kĺb:skrutkou
5t17s	Otv.rep.zlom:zadná č.panv.kruhu:dlahou	5t193.6↔	Otv.rep.luxácie:dist.radioulnárny kĺb:skrutkou
5t17t	Otv.rep.zlom.panv.kostí a panv.kruhu:vonk.skelet.fix.	5t193.8↔	Otv.rep.luxácie:radiokarpál.kĺb:skrutkou
5t17u	Otv.rep.panv.kostí a panv.kruhu:vnút.skeletár.fixátorom	5t193.9↔	Otv.rep.luxácie:ulnokarpálny kĺb:skrutkou
5t17x	Otv.rep.zl.panv.kostí a panv.kruhu:iným osteos.m.	5t193.a↔	Otv.rep.luxácie:karpálne kĺby:skrutkou
5t17z	Otv.rep.zl.panv.kostí a panv.kruhu:resorb.mat.	5t193.b↔	Otv.rep.luxácie:karpometakarpál.kĺb:skrutkou
5t18i↔	Otv.repoz.zl:predná č.acetabula a hlavy femuru:skrutkou	5t193.c↔	Otv.rep.luxácie:metakarpofalangeálny kĺb:skrutkou
5t18j↔	Otv.repoz.zl:zadná č.acetabula a hlavy femuru:skrutkou	5t193.d↔	Otv.rep.luxácie:interfalang.kĺb ruky:skrutkou
5t18n↔	Otv.repoz.zl:pred.č.acetabula a hl.femuru:uhlo.stab.dlahou	5t193.e↔	Otv.rep.luxácie:iliosakrálny kĺb:skrutkou
5t18o↔	Otv.repoz.zl:zad.č.acetabula a hlavy femuru:uhlo.stabil.dl.	5t193.f	Otv.rep.luxácie:symfýza:skrutkou
5t18p↔	Otv.repoz.zl:predná č.acetabula a hlavy femuru:dlahou	5t193.g↔	Otv.rep.luxácie:bedrový kĺb:skrutkou
5t18q↔	Otv.repoz.zl:zadná č.acetabula a hlavy femuru:dlahou	5t193.h↔	Otv.rep.luxácie:kolenný kĺb:skrutkou
5t18t↔	Otv.rep.zl.acetabula a hlavy femuru:vonk.skelet.fixátorom	5t193.j↔	Otv.rep.luxácie:prox.tibiofibulárny kĺb:skrutkou
5t18x↔	Otv.rep.zl.acetabula a hlavy femuru:iným osteos.mat.	5t193.k↔	Otv.rep.luxácie:členkový kĺb horný:skrutkou
5t18y↔	Otv.rep.zl.acetabula a hlavy femuru:bližšie nešpec.mat.	5t193.m↔	Otv.rep.luxácie:členkový kĺb dolný:skrutkou
5t190.0↔	Otv.rep.luxácie:humero-genoid.kĺb:bez osteosyn.	5t193.n↔	Otv.rep.luxácie:tarzálné kĺby:skrutkou
5t190.1↔	Otv.rep.luxácie:akromioklavikulárny kĺb:bez osteos.	5t193.p↔	Otv.rep.luxácie:tarzometatarzálné kĺby:skrutkou
5t190.2↔	Otv.rep.luxácie:torakoskop.kĺb:bez osteosyntézy	5t193.q↔	Otv.rep.luxácie:metatarzofalang.kĺb:skrutkou
5t190.3↔	Otv.rep.luxácie:sternoklavikulárny kĺb:bez osteos	5t193.r↔	Otv.rep.luxácie:interfalangeálny kĺb nohy:skrutkou
5t190.4↔	Otv.rep.luxácie:lakt'ový kĺb:bez osteosyntézy	5t193.x	Otv.rep.luxácie:ostatné kĺby:skrutkou
5t190.5↔	Otv.rep.luxácie:prox.radioulnárny kĺb:bez osteos.	5t194.0↔	Otv.rep.luxácie:humero-genoid.kĺb:drôt/serkláž
5t190.6↔	Otv.rep.luxácie:dist.radioulnárny kĺb:bez osteos.	5t194.1↔	Otv.rep.luxácie:akromioklavikulárny kĺb:drôt/serkláž
5t190.8↔	Otv.rep.luxácie:radiokarpál.kĺb:bez osteosyntézy	5t194.2↔	Otv.rep.luxácie:torakoskop.kĺb:drôt/serkláž
5t190.9↔	Otv.rep.luxácie:ulnokarpálny kĺb:bez osteosyntézy	5t194.3↔	Otv.rep.luxácie:sternoklavikulárny kĺb:drôt/serkláž
5t190.a↔	Otv.rep.luxácie:karpálne kĺby:bez osteosyntézy	5t194.4↔	Otv.rep.luxácie:lakt'ový kĺb:drôt/serkláž
5t190.b↔	Otv.rep.luxácie:karpometakarpál.kĺb:bez osteosyn.	5t194.5↔	Otv.rep.luxácie:prox.radioulnárny kĺb:drôt/serkláž
5t190.c↔	Otv.rep.luxácie:metakarpofalangeálny kĺb:bez osteos.	5t194.6↔	Otv.rep.luxácie:dist.radioulnárny kĺb:drôt/serkláž
5t190.d↔	Otv.rep.luxácie:interfalang.kĺb ruky:bez osteosynt.	5t194.8↔	Otv.rep.luxácie:radiokarpál.kĺb:drôt/serkláž
5t190.e↔	Otv.rep.luxácie:iliosakrálny kĺb:bez osteosyntézy	5t194.9↔	Otv.rep.luxácie:ulnokarpálny kĺb:drôt/serkláž
5t190.f	Otv.rep.luxácie:symfýza:bez osteosyntézy	5t194.a↔	Otv.rep.luxácie:karpálne kĺby:drôt/serkláž
5t190.g↔	Otv.rep.luxácie:bedrový kĺb:bez osteosyntézy	5t194.b↔	Otv.rep.luxácie:karpometakarpál.kĺb:drôt/serkláž
5t190.h↔	Otv.rep.luxácie:kolenný kĺb:bez osteosyntézy	5t194.c↔	Otv.rep.luxácie:metakarpofalangeálny kĺb:drôt/serkláž
5t190.j↔	Otv.rep.luxácie:prox.tibiofibulárny kĺb:bez osteos.	5t194.d↔	Otv.rep.luxácie:interfalang.kĺb ruky:drôt/serkláž
5t190.k↔	Otv.rep.luxácie:členkový kĺb horný:bez osteosyn.	5t194.e↔	Otv.rep.luxácie:iliosakrálny kĺb:drôt/serkláž
5t190.m↔	Otv.rep.luxácie:členkový kĺb dolný:bez osteosyn.	5t194.f	Otv.rep.luxácie:symfýza:drôt/serkláž
5t190.n↔	Otv.rep.luxácie:tarzálné kĺby:bez osteosyntézy	5t194.g↔	Otv.rep.luxácie:bedrový kĺb:drôt/serkláž
5t190.p↔	Otv.rep.luxácie:tarzometatarzálné kĺby:bez osteos	5t194.h↔	Otv.rep.luxácie:kolenný kĺb:drôt/serkláž
5t190.q↔	Otv.rep.luxácie:metatarzofalang.kĺ.:bez osteosyn.	5t194.j↔	Otv.rep.luxácie:prox.tibiofibulárny kĺb:drôt/serkláž
5t190.r↔	Otv.rep.luxácie:interfalangeálny kĺb nohy:bez osteos.	5t194.k↔	Otv.rep.luxácie:členkový kĺb horný:drôt/serkláž
5t190.x	Otv.rep.luxácie:ostatné kĺby:bez osteosyntézy	5t194.m↔	Otv.rep.luxácie:členkový kĺb dolný:drôt/serkláž
5t191.0↔	Otv.rep.luxácie:humero-genoid.kĺb:skrutkou	5t194.n↔	Otv.rep.luxácie:tarzálné kĺby:drôt/serkláž
5t191.1↔	Otv.rep.luxácie:akromioklavikulárny kĺb:skrutkou	5t194.p↔	Otv.rep.luxácie:tarzometatarzálné kĺby:drôt/serkláž
5t191.2↔	Otv.rep.luxácie:torakoskop.kĺb:skrutkou	5t194.q↔	Otv.rep.luxácie:metatarzofalang.kĺb:drôt/serkláž
5t191.3↔	Otv.rep.luxácie:sternoklavikulárny kĺb:skrutkou	5t194.r↔	Otv.rep.luxácie:interfalangeálny kĺb nohy:drôt/serkláž
5t191.4↔	Otv.rep.luxácie:lakt'ový kĺb:skrutkou	5t194.x	Otv.rep.luxácie:ostatné kĺby:drôt/serkláž
5t191.5↔	Otv.rep.luxácie:prox.radioulnárny kĺb:skrutkou	5t199.h↔	Otv.rep.luxácie:kolenný kĺb:transfix.klincom

5t199.j↔	Otv.rep.luxácie:prox.tibiofibulárny kĺb:transfix.klincom	5t19d.n↔	Otv.rep.luxácie:tarzálné kĺby:skobou
5t199.k↔	Otv.rep.luxácie:členkový kĺb horný:transfix.klincom	5t19d.p↔	Otv.rep.luxácie:tarzometatarzálné kĺby:skobou
5t199.m↔	Otv.rep.luxácie:členkový kĺb dolný:transfix.klincom	5t19d.q↔	Otv.rep.luxácie:metatarzofalang.kĺb skobou
5t199.x	Otv.rep.luxácie:ostatné kĺby:transfix.klincom	5t19d.r↔	Otv.rep.luxácie:interfalangeálny kĺb nohy:skobou
5t19a.0↔	Otv.rep.luxácie:humeroqlenoid.kĺb:intramedul.klin	5t19d.x	Otv.rep.luxácie:ostatné kĺby:skobou
5t19a.1↔	Otv.rep.luxácie:akromioklavikulárny kĺb:intramedul.klin	5t19t.0↔	Otv.rep.luxácie:humeroqlenoidálny kĺb:vonk.skelet.fix
5t19a.3↔	Otv.rep.luxácie:sternoklavikulárny kĺb:intramedul.klin	5t19t.1↔	Otv.rep.luxácie:akromioklavikulárny kĺb:vonk.skelet.fix
5t19a.4↔	Otv.rep.luxácie:lakt'ový kĺb:intramedul.klinom	5t19t.4↔	Otv.rep.luxácie:lakt'ový kĺb:vonk.skelet.fix
5t19a.5↔	Otv.rep.luxácie:prox.radioulnárny kĺb:intramedul.klin	5t19t.5↔	Otv.rep.luxácie:prox.radioulnárny kĺb:vonk.skelet.fix
5t19a.6↔	Otv.rep.luxácie:dist.radioulnárny kĺb:intramedul.klin	5t19t.6↔	Otv.rep.luxácie:dist.radioulnárny kĺb:vonk.skelet.fix
5t19a.8↔	Otv.rep.luxácie:radiokarpálny kĺb:intramedul.klin	5t19t.8↔	Otv.rep.luxácie:radiokarpálny kĺb:vonk.skelet.fix
5t19a.9↔	Otv.rep.luxácie:ulnokarpálny kĺb:intramedul.klin	5t19t.9↔	Otv.rep.luxácie:ulnokarpálny kĺb:vonk.skelet.fix
5t19a.a↔	Otv.rep.luxácie:karpálne kĺby:intramedul.klin	5t19t.a↔	Otv.rep.luxácie:karpálne kĺby:vonk.skelet.fix
5t19a.b↔	Otv.rep.luxácie:karpometakarpálny kĺb:intramedul.klin	5t19t.b↔	Otv.rep.luxácie:karpometakarpálny kĺb:vonk.skelet.fix
5t19a.c↔	Otv.rep.luxácie:metakarpofalangeálny kĺb:intramedul.klin	5t19t.c↔	Otv.rep.luxácie:metakarpofalangeálny kĺb:vonk.skelet.fix
5t19a.d↔	Otv.rep.luxácie:interfalang.kĺb ruky:intramedulár.klin	5t19t.d↔	Otv.rep.luxácie:interfalang.kĺb r.:vonk.skelet.fix
5t19a.g↔	Otv.rep.luxácie:bedr.kĺb:intramedulárnym klin	5t19t.e↔	Otv.rep.luxácie:iliosakrálny kĺb:vonk.skelet.fix
5t19a.h↔	Otv.rep.luxácie:kolen.kĺb:intramedulár.klin	5t19t.f	Otv.rep.luxácie:symfýza:vonk.skelet.fix
5t19a.j↔	Otv.rep.luxácie:prox.tibiofibulárny kĺb:intramedul.klin	5t19t.g↔	Otv.rep.luxácie:bedr.kĺb:vonk.skelet.fix
5t19a.k↔	Otv.rep.luxácie:členk.kĺb horný:intramedul.klin	5t19t.h↔	Otv.rep.luxácie:kolen.kĺb:vonk.skelet.fix
5t19a.m↔	Otv.rep.luxácie:členk.kĺb dolný:intramedul.klin	5t19t.j↔	Otv.rep.luxácie:prox.tibiofibulárny kĺb:vonk.skelet.fix
5t19a.p↔	Otv.rep.luxácie:tarzometatarzálné kĺby:intramedul.klin	5t19t.k↔	Otv.rep.luxácie:členkový kĺb horný:vonk.skelet.fix
5t19a.q↔	Otv.rep.luxácie:metatarzofalang.kĺ.:intramedul.klin	5t19t.m↔	Otv.rep.luxácie:členkový kĺb dolný:vonk.skelet.fix
5t19a.r↔	Otv.rep.luxácie:interfalangeál.kĺb nohy:intramedul.klin	5t19t.n↔	Otv.rep.luxácie:tarzálné kĺby:vonk.skelet.fix
5t19a.x	Otv.rep.luxácie:ostatné kĺby:intramedul.klin	5t19t.p↔	Otv.rep.luxácie:tarzometatarzálné kĺby:vonk.skelet.fix
5t19b.0↔	Otv.rep.luxácie:humeroqlenoid.kĺb:uhlo.stabil.dlahou	5t19t.q↔	Otv.rep.luxácie:metatarzofalang.kĺ.:vonk.skelet.fix
5t19b.1↔	Otv.rep.luxácie:akromioklavikulárny kĺb:uhlo.stabil.dlahou	5t19t.r↔	Otv.rep.luxácie:interfalangeálny kĺb n.:vonk.skelet.fix
5t19b.2↔	Otv.rep.luxácie:torakoskop.kĺb:uhlo.stabil.dlahou	5t19t.x	Otv.rep.luxácie:ostatné kĺby:vonk.skelet.fix
5t19b.3↔	Otv.rep.luxácie:sternoklavikulárny kĺb:uhlo.stabil.dlahou	5t19x.0↔	Otv.rep.luxácie:humeroqlenoid.kĺb:iným osteos.mat
5t19b.4↔	Otv.rep.luxácie:lakt'ový kĺb:uhlo.stabil.dlahou	5t19x.1↔	Otv.rep.luxácie:akromioklavikulárny kĺb:iným osteos.mat
5t19b.5↔	Otv.rep.luxácie:prox.radioulnárny kĺb:uhlo.stabil.dlahou	5t19x.2↔	Otv.rep.luxácie:torakoskop.kĺb:iným osteos.mat
5t19b.6↔	Otv.rep.luxácie:dist.radioulnárny kĺb:uhlo.stabil.dlahou	5t19x.3↔	Otv.rep.luxácie:sternoklavikulárny kĺb:iným osteos.mat
5t19b.8↔	Otv.rep.luxácie:radiokarpál.kĺb:uhlo.stabil.dlahou	5t19x.4↔	Otv.rep.luxácie:lakt'ový kĺb:iným osteos.mat
5t19b.9↔	Otv.rep.luxácie:ulnokarpálny kĺb:uhlo.stabil.dlahou	5t19x.5↔	Otv.rep.luxácie:prox.radioulnárny kĺb:iným osteos.mat
5t19b.a↔	Otv.rep.luxácie:karpálne kĺby:uhlo.stabil.dlahou	5t19x.6↔	Otv.rep.luxácie:dist.radioulnárny kĺb:iným osteos.mat
5t19b.b↔	Otv.rep.luxácie:karpometakarpál.kĺb:uhlo.stabil.dlahou	5t19x.8↔	Otv.rep.luxácie:radiokarpál.kĺb:iným osteos.mat
5t19b.c↔	Otv.rep.luxácie:metakarpofalangeálny kĺb:uhlo.stabil.dlahou	5t19x.9↔	Otv.rep.luxácie:ulnokarpálny kĺb:iným osteos.mat
5t19b.d↔	Otv.rep.luxácie:interfalang.kĺb ruky:uhlo.stabil.dlahou	5t19x.a↔	Otv.rep.luxácie:karpálne kĺby:iným osteos.mat
5t19b.e↔	Otv.rep.luxácie:iliosakrálny kĺb:uhlo.stabil.dlahou	5t19x.b↔	Otv.rep.luxácie:karpometakarpál.kĺb:iným osteos.mat
5t19b.f	Otv.rep.luxácie:symfýza:uhlo.stabil.dlahou	5t19x.c↔	Otv.rep.luxácie:metakarpofalangeálny kĺb:iným osteos.mat
5t19b.g↔	Otv.rep.luxácie:bedrový kĺb:uhlo.stabil.dlahou	5t19x.d↔	Otv.rep.luxácie:interfalang.kĺb ruky:iným osteos.mat
5t19b.h↔	Otv.rep.luxácie:kolenný kĺb:uhlo.stabil.dlahou	5t19x.e↔	Otv.rep.luxácie:iliosakrálny kĺb:iným osteos.mat
5t19b.j↔	Otv.rep.luxácie:prox.tibiofibulárny kĺb:uhlo.stabil.dlahou	5t19x.f	Otv.rep.luxácie:symfýza:iným osteos.mat
5t19b.k↔	Otv.rep.luxácie:členkový kĺb horný:uhlo.stabil.dlahou	5t19x.g↔	Otv.rep.luxácie:bedrový kĺb:iným osteos.mat
5t19b.m↔	Otv.rep.luxácie:členkový kĺb dolný:uhlo.stabil.dlahou	5t19x.h↔	Otv.rep.luxácie:kolenný kĺb:iným osteos.mat
5t19b.n↔	Otv.rep.luxácie:tarzálné kĺby:uhlo.stabil.dlahou	5t19x.j↔	Otv.rep.luxácie:prox.tibiofibulárny kĺb:iným osteos.mat
5t19b.p↔	Otv.rep.luxácie:tarzometatarzálné kĺby:uhlo.stabil.dlahou	5t19x.k↔	Otv.rep.luxácie:členkový kĺb horný:iným osteos.mat
5t19b.q↔	Otv.rep.luxácie:metatarzofalang.kĺb:uhlo.stabil.dlahou	5t19x.m↔	Otv.rep.luxácie:členkový kĺb dolný:iným osteos.mat
5t19b.r↔	Otv.rep.luxácie:interfalangeálny kĺb nohy:uhlo.stabil.dlahou	5t19x.n↔	Otv.rep.luxácie:tarzálné kĺby:iným osteos.mat
5t19b.x	Otv.rep.luxácie:ostatné kĺby:uhlo.stabil.dlahou	5t19x.p↔	Otv.rep.luxácie:tarzometatarzálné kĺby:iným osteos.mat
5t19d.0↔	Otv.rep.luxácie:humeroqlenoid.kĺb:skobou	5t19x.q↔	Otv.rep.luxácie:metatarzofalang.kĺb:iným osteos.mat
5t19d.1↔	Otv.rep.luxácie:akromioklavikulárny kĺb:skobou	5t19x.r↔	Otv.rep.luxácie:interfalangeálny kĺb nohy:iným osteos.mat
5t19d.2↔	Otv.rep.luxácie:torakoskop.kĺb:skobou	5t19x.x	Otv.rep.luxácie:ostatné kĺby:iným osteos.mat
5t19d.3↔	Otv.rep.luxácie:sternoklavikulárny kĺb:skobou	5t19z.0↔	Otv.rep.luxácie:humeroqlenoid.kĺb:rezorb.mat
5t19d.4↔	Otv.rep.luxácie:lakt'ový kĺb:skobou	5t19z.1↔	Otv.rep.luxácie:akromioklavikulárny kĺb:rezorb.mat
5t19d.5↔	Otv.rep.luxácie:prox.radioulnárny kĺb:skobou	5t19z.2↔	Otv.rep.luxácie:torakoskop.kĺb:rezorb.mat
5t19d.6↔	Otv.rep.luxácie:dist.radioulnárny kĺb:skobou	5t19z.3↔	Otv.rep.luxácie:sternoklavikulárny kĺb:rezorb.mat
5t19d.8↔	Otv.rep.luxácie:radiokarpál.kĺb:skobou	5t19z.4↔	Otv.rep.luxácie:lakt'ový kĺb:rezorb.mat
5t19d.9↔	Otv.rep.luxácie:ulnokarpálny kĺb:skobou	5t19z.5↔	Otv.rep.luxácie:prox.radioulnárny kĺb:rezorb.mat
5t19d.a↔	Otv.rep.luxácie:karpálne kĺby:skobou	5t19z.6↔	Otv.rep.luxácie:dist.radioulnárny kĺb:rezorb.mat
5t19d.b↔	Otv.rep.luxácie:karpometakarpál.kĺb:skobou	5t19z.8↔	Otv.rep.luxácie:radiokarpál.kĺb:rezorb.mat
5t19d.c↔	Otv.rep.luxácie:metakarpofalangeálny kĺb:skobou	5t19z.9↔	Otv.rep.luxácie:ulnokarpálny kĺb:rezorb.mat
5t19d.d↔	Otv.rep.luxácie:interfalang.kĺb ruky:skobou	5t19z.a↔	Otv.rep.luxácie:karpálne kĺby:rezorb.mat
5t19d.e↔	Otv.rep.luxácie:iliosakrálny kĺb:skobou	5t19z.b↔	Otv.rep.luxácie:karpometakarpál.kĺb:rezorb.mat
5t19d.f	Otv.rep.luxácie:symfýza:skobou	5t19z.c↔	Otv.rep.luxácie:metakarpofalangeálny kĺb:rezorb.mat
5t19d.g↔	Otv.rep.luxácie:bedrový kĺb:skobou	5t19z.d↔	Otv.rep.luxácie:interfalang.kĺb ruky:rezorb.mat
5t19d.h↔	Otv.rep.luxácie:kolenný kĺb:skobou	5t19z.e↔	Otv.rep.luxácie:iliosakrálny kĺb:rezorb.mat
5t19d.j↔	Otv.rep.luxácie:prox.tibiofibulárny kĺb:skobou	5t19z.f	Otv.rep.luxácie:symfýza:rezorb.mat
5t19d.k↔	Otv.rep.luxácie:členkový kĺb horný:skobou	5t19z.g↔	Otv.rep.luxácie:bedrový kĺb:rezorb.mat
5t19d.m↔	Otv.rep.luxácie:členkový kĺb dolný:skobou	5t19z.h↔	Otv.rep.luxácie:kolenný kĺb:rezorb.mat

5t19z.j↔	Otv.rep.luxácie:prox.tibiofibulárny kĺb:rezorb.mat	5t213.x	Zat.rep.zl./epifyzeolýzy:ostatné k:štandard.dlahou
5t19z.k↔	Otv.rep.luxácie:členkový kĺb horný:rezorb.mat	5t213.z↔	Zat.rep.zl./epifyzeolýzy:skapula:štandard.dlahou
5t19z.m↔	Otv.rep.luxácie:členkový kĺb dolný:rezorb.mat	5t214.0↔	Zat.rep.zl./epifyzeolýzy:klavikula:drôt./serkláž
5t19z.n↔	Otv.rep.luxácie:tarzálne kĺby:rezorb.mat	5t214.1↔	Zat.rep.zl./epifyzeolýzy:humerus prox.:drôt./serkláž
5t19z.p↔	Otv.rep.luxácie:tarzometatarzálne kĺby:rezorb.mat	5t214.2↔	Zat.rep.zl./epifyzeolýzy:humerus diafýza:drôt./serkláž
5t19z.q↔	Otv.rep.luxácie:metatarzofalang.kĺb:rezorb.mat	5t214.3↔	Zat.rep.zl./epifyzeolýzy:humerus distál.:drôt./serkláž
5t19z.r↔	Otv.rep.luxácie:interfalangeálny kĺb nohy:rezorb.mat	5t214.4↔	Zat.rep.zl./epifyzeolýzy:radius prox.:drôt./serkláž
5t19z.x	Otv.rep.luxácie:ostatné kĺby:rezorb.mat	5t214.5↔	Zat.rep.zl./epifyzeolýzy:radius diafýza:drôt./serkláž
5t211.0↔	Zat.rep.zl./epifyzeolýzy:klavikula:skrutkou	5t214.6↔	Zat.rep.zl./epifyzeolýzy:radius distál.:drôt./serkláž
5t211.1↔	Zat.rep.zl./epifyzeolýzy:humerus prox.:skrutkou	5t214.7↔	Zat.rep.zl./epifyzeolýzy:ulna proximálna:drôt./serkláž
5t211.2↔	Zat.rep.zl./epifyzeolýzy:humerus diafýza:skrutkou	5t214.8↔	Zat.rep.zl./epifyzeolýzy:ulna diaf.:drôt./serkláž
5t211.3↔	Zat.rep.zl./epifyzeolýzy:humerus distál.:skrutkou	5t214.9↔	Zat.rep.zl./epifyzeolýzy:ulna distálna:drôt./serkláž
5t211.4↔	Zat.rep.zl./epifyzeolýzy:radius prox.:skrutkou	5t214.a↔	Zat.rep.zl./epifyzeolýzy:karpálne k.:drôt./serkláž
5t211.5↔	Zat.rep.zl./epifyzeolýzy:radius diafýza:skrutkou	5t214.b↔	Zat.rep.zl./epifyzeolýzy:metakarpálne k.:drôt./serkláž
5t211.6↔	Zat.rep.zl./epifyzeolýzy:radius distál.:skrutkou	5t214.c↔	Zat.rep.zl./epifyzeolýzy:falangy prstov ruky:drôt./serkláž
5t211.7↔	Zat.rep.zl./epifyzeolýzy:ulna proximálna:skrutkou	5t214.d	Zat.rep.zl./epifyzeolýzy:panva:drôt./serkláž
5t211.8↔	Zat.rep.zl./epifyzeolýzy:ulna diaf.:skrutkou	5t214.e↔	Zat.rep.zl./epifyzeolýzy:krčok steh.k.:drôt./serkláž
5t211.9↔	Zat.rep.zl./epifyzeolýzy:ulna distálna:skrutkou	5t214.f↔	Zat.rep.zl./epifyzeolýzy:femur prox.:drôt./serkláž
5t211.a↔	Zat.rep.zl./epifyzeolýzy:karpálne k.:skrutkou	5t214.g↔	Zat.rep.zl./epifyzeolýzy:femur diafýzárny:drôt./serkláž
5t211.b↔	Zat.rep.zl./epifyzeolýzy:metakarpálne k.:skrutkou	5t214.h↔	Zat.rep.zl./epifyzeolýzy:femur distál.:drôt./serkláž
5t211.c↔	Zat.rep.zl./epifyzeolýzy:falangy prstov ruky:skrutkou	5t214.j↔	Zat.rep.zl./epifyzeolýzy:patela:drôt./serkláž
5t211.d	Zat.rep.zl./epifyzeolýzy:panva:skrutkou	5t214.k↔	Zat.rep.zl./epifyzeolýzy:tibia proxim:drôt./serkláž
5t211.e↔	Zat.rep.zl./epifyzeolýzy:krčok steh.k.:skrutkou	5t214.m↔	Zat.rep.zl./epifyzeolýzy:tibia diaf.:drôt./serkláž
5t211.f↔	Zat.rep.zl./epifyzeolýzy:femur prox.:skrutkou	5t214.n↔	Zat.rep.zl./epifyzeolýzy:tibia distál.:drôt./serkláž
5t211.g↔	Zat.rep.zl./epifyzeolýzy:femur diafýzárny:skrutkou	5t214.p↔	Zat.rep.zl./epifyzeolýzy:fibula proximál:drôt./serkláž
5t211.h↔	Zat.rep.zl./epifyzeolýzy:femur distál.:skrutkou	5t214.q↔	Zat.rep.zl./epifyzeolýzy:fibula diaf.:drôt./serkláž
5t211.j↔	Zat.rep.zl./epifyzeolýzy:patela:skrutkou	5t214.r↔	Zat.rep.zl./epifyzeolýzy:fibula distál.:drôt./serkláž
5t211.k↔	Zat.rep.zl./epifyzeolýzy:tibia proxim:skrutkou	5t214.s↔	Zat.rep.zl./epifyzeolýzy:talus:drôt./serkláž
5t211.m↔	Zat.rep.zl./epifyzeolýzy:tibia diaf.:skrutkou	5t214.t↔	Zat.rep.zl./epifyzeolýzy:kalkaneus:skrutkou
5t211.n↔	Zat.rep.zl./epifyzeolýzy:tibia distál.:skrutkou	5t214.u↔	Zat.rep.zl./epifyzeolýzy:tarzálne k.:drôt./serkláž
5t211.p↔	Zat.rep.zl./epifyzeolýzy:fibula proximál:skrutkou	5t214.v↔	Zat.rep.zl./epifyzeolýzy:metatarzálne k.:drôt./serkláž
5t211.q↔	Zat.rep.zl./epifyzeolýzy:fibula diaf.:skrutkou	5t214.w↔	Zat.rep.zl./epifyzeolýzy:falangy prstov nohy:drôt./serkláž
5t211.r↔	Zat.rep.zl./epifyzeolýzy:fibula distál.:skrutkou	5t214.x	Zat.rep.zl./epifyzeolýzy:ostatné k.:drôt./serkláž
5t211.s↔	Zat.rep.zl./epifyzeolýzy:talus:skrutkou	5t214.z↔	Zat.rep.zl./epifyzeolýzy:skapula:drôt./serkláž
5t211.t↔	Zat.rep.zl./epifyzeolýzy:kalkaneus:skrutkou	5t215.1↔	Zat.rep.zl./epifyzeolýzy:humerus prox:dyn.kompr.skr.v dl
5t211.u↔	Zat.rep.zl./epifyzeolýzy:tarzálne k.:skrutkou	5t215.2↔	Zat.rep.zl./epifyzeolýzy:humerus diaf:dyn.kompr.skr.v dl
5t211.v↔	Zat.rep.zl./epifyzeolýzy:metatarzálne k.:skrutkou	5t215.e↔	Zat.rep.zl./epifyzeolýzy:krčok steh.k:dyn.kompr.skr.v dl
5t211.w↔	Zat.rep.zl./epifyzeolýzy:falangy prstov nohy:skrutkou	5t215.f↔	Zat.rep.zl./epifyzeolýzy:femur prox:dyn.kompr.skr.v dl
5t211.x	Zat.rep.zl./epifyzeolýzy:ostatné k.:skrutkou	5t215.g↔	Zat.rep.zl./epifyzeolýzy:femur diaf:dyn.kompr.skr.v dl
5t211.z↔	Zat.rep.zl./epifyzeolýzy:skapula:skrutkou	5t215.h↔	Zat.rep.zl./epifyzeolýzy:femur dist:dyn.kompr.skr.v dl
5t213.0↔	Zat.rep.zl./epifyzeolýzy:klavikula:štandard.dlahou	5t215.k↔	Zat.rep.zl./epifyzeolýzy:tibia prox:dyn.kompr.skr.v dl
5t213.1↔	Zat.rep.zl./epifyzeolýzy:humerus prox:štandard.dlahou	5t215.x	Zat.rep.zl./epifyzeolýzy:ostatné k.:dyn.kompr.skr.v dl
5t213.2↔	Zat.rep.zl./epifyzeolýzy:humerus diafýza:štandard.dlahou	5t216.1↔	Zat.rep.zl./epifyzeolýzy:humerus prox.:nezaist.predvrt.iM klin
5t213.3↔	Zat.rep.zl./epifyzeolýzy:humerus distál.:štandard.dlahou	5t216.2↔	Zat.rep.zl./epifyzeolýzy:humerus diaf:nezaist.predvrt.iM klin
5t213.4↔	Zat.rep.zl./epifyzeolýzy:radius prox:štandard.dlahou	5t216.3↔	Zat.rep.zl./epifyzeolýzy:humerus dist.:nezaist.predvrt.iM klin
5t213.5↔	Zat.rep.zl./epifyzeolýzy:radius diafýza:štandard.dlahou	5t216.4↔	Zat.rep.zl./epifyzeolýzy:radius prox:nezaist.predvrt.iM klin
5t213.6↔	Zat.rep.zl./epifyzeolýzy:radius distál.:štandard.dlahou	5t216.5↔	Zat.rep.zl./epifyzeolýzy:radius diaf:nezaist.predvrt.iM klin
5t213.7↔	Zat.rep.zl./epifyzeolýzy:ulna proximálna:štandard.dlahou	5t216.6↔	Zat.rep.zl./epifyzeolýzy:radius distál:nezaist.predvrt.iM klin
5t213.8↔	Zat.rep.zl./epifyzeolýzy:ulna diaf:štandard.dlahou	5t216.7↔	Zat.rep.zl./epifyzeolýzy:ulna proxim:nezaist.predvrt.iM klin
5t213.9↔	Zat.rep.zl./epifyzeolýzy:ulna distálna:štandard.dlahou	5t216.8↔	Zat.rep.zl./epifyzeolýzy:ulna diaf.:nezaist.predvrt.iM klin
5t213.a↔	Zat.rep.zl./epifyzeolýzy:karpálne k:štandard.dlahou	5t216.9↔	Zat.rep.zl./epifyzeolýzy:ulna distálna:nezaist.predvrt.iM klin
5t213.b↔	Zat.rep.zl./epifyzeolýzy:metakarpálne k:štandard.dlahou	5t216.e↔	Zat.rep.zl./epifyzeolýzy:krčok steh.k.:nezaist.predvrt.iM klin
5t213.c↔	Zat.rep.zl./epifyzeolýzy:falangy prstov ruky:štandard.dlahou	5t216.f↔	Zat.rep.zl./epifyzeolýzy:femur prox.:nezaist.predvrt.iM klin
5t213.d	Zat.rep.zl./epifyzeolýzy:panva:štandard.dlahou	5t216.g↔	Zat.rep.zl./epifyzeolýzy:femur diafýza:nezaist.predvrt.iM klin
5t213.e↔	Zat.rep.zl./epifyzeolýzy:krčok steh.k:štandard.dlahou	5t216.h↔	Zat.rep.zl./epifyzeolýzy:femur distál.:nezaist.predvrt.iM klin
5t213.f↔	Zat.rep.zl./epifyzeolýzy:femur prox:štandard.dlahou	5t216.k↔	Zat.rep.zl./epifyzeolýzy:tibia proxim:nezaist.predvrt.iM klin
5t213.g↔	Zat.rep.zl./epifyzeolýzy:femur diafýzárny:štandard.dlahou	5t216.m↔	Zat.rep.zl./epifyzeolýzy:tibia diaf:nezaist.predvrt.iM klin
5t213.h↔	Zat.rep.zl./epifyzeolýzy:femur distál.:štandard.dlahou	5t216.n↔	Zat.rep.zl./epifyzeolýzy:tibia distál:nezaist.predvrt.iM klin
5t213.j↔	Zat.rep.zl./epifyzeolýzy:patela:štandard.dlahou	5t216.p↔	Zat.rep.zl./epifyzeolýzy:fibula prox:nezaist.predvrt.iM klin
5t213.k↔	Zat.rep.zl./epifyzeolýzy:tibia proxim:štandard.dlahou	5t216.q↔	Zat.rep.zl./epifyzeolýzy:fibula diaf:nezaist.predvrt.iM klin
5t213.m↔	Zat.rep.zl./epifyzeolýzy:tibia diaf:štandard.dlahou	5t216.r↔	Zat.rep.zl./epifyzeolýzy:fibula distál:nezaist.predvrt.iM klin
5t213.n↔	Zat.rep.zl./epifyzeolýzy:tibia distál:štandard.dlahou	5t216.t↔	Zat.rep.zl./epifyzeolýzy:kalkaneus:nezaist.predvrt.iM klin
5t213.p↔	Zat.rep.zl./epifyzeolýzy:fibula proximál:štandard.dlahou	5t216.x	Zat.rep.zl./epifyzeolýzy:ostatné k.:nezaist.predvrt.iM klin
5t213.q↔	Zat.rep.zl./epifyzeolýzy:fibula diaf:štandard.dlahou	5t217.1↔	Zat.rep.zl./epifyzeolýzy:humerus prox.:zaist.intramedul.kl
5t213.r↔	Zat.rep.zl./epifyzeolýzy:fibula distál:štandard.dlahou	5t217.2↔	Zat.rep.zl./epifyzeolýzy:humerus diafýza:zaist.intramedul.kl
5t213.s↔	Zat.rep.zl./epifyzeolýzy:talus:štandard.dlahou	5t217.3↔	Zat.rep.zl./epifyzeolýzy:humerus distál.:zaist.intramedul.kl
5t213.t↔	Zat.rep.zl./epifyzeolýzy:kalkaneus:štandard.dlahou	5t217.4↔	Zat.rep.zl./epifyzeolýzy:radius prox.:zaist.intramedul.kl
5t213.u↔	Zat.rep.zl./epifyzeolýzy:tarzálne k:štandard.dlahou	5t217.5↔	Zat.rep.zl./epifyzeolýzy:radius diafýza:zaist.intramedul.kl
5t213.v↔	Zat.rep.zl./epifyzeolýzy:metatarzálne k:štandard.dlahou	5t217.6↔	Zat.rep.zl./epifyzeolýzy:radius distál:zaist.intramedul.kl
5t213.w↔	Zat.rep.zl./epifyzeolýzy:falangy prstov nohy:štandard.dlahou	5t217.7↔	Zat.rep.zl./epifyzeolýzy:ulna proximálna:zaist.intramedul.kl

5t217.8↔	Zat.rep.zl./epifyzeol:ulna diaf.:zaist.intramedul.kl	5t21a.z↔	Zatv.repoz.zl./epifyzeol:skapula:iM drôt,prút
5t217.9↔	Zat.rep.zl./epifyzeol:ulna distálna:zaist.intramedul.kl	5t21b.0↔	Zatv.repoz.zl./epifyzeol:klavikula:uhlo.stab.dlahou
5t217.e↔	Zat.rep.zl./epifyzeol:krčok steh.k.:zaist.intramedul.kl	5t21b.1↔	Zatv.repoz.zl./epifyzeol:humerus prox:uhlo.stab.dlahou
5t217.f↔	Zat.rep.zl./epifyzeol:femur prox.:zaist.intramedul.kl	5t21b.2↔	Zatv.repoz.zl./epifyzeol:humerus diaf:uhlo.stab.dlahou
5t217.g↔	Zat.rep.zl./epifyzeol:femur diaf:zaist.intramedul.kl	5t21b.3↔	Zatv.repoz.zl./epifyzeol:humerus dist.:uhlo.stab.dl
5t217.h↔	Zat.rep.zl./epifyzeol:femur distál.:zaist.intramedul.kl	5t21b.4↔	Zatv.repoz.zl./epifyzeol:radius prox:uhlo.stab.dlahou
5t217.k↔	Zat.rep.zl./epifyzeol:tibia proxim:zaist.intramedul.kl	5t21b.5↔	Zatv.repoz.zl./epifyzeol:radius diaf:uhlo.stab.dlahou
5t217.m↔	Zat.rep.zl./epifyzeol:tibia diaf:zaist.intramedul.kl	5t21b.6↔	Zatv.repoz.zl./epifyzeol:radius distál.:uhlo.stab.dl
5t217.n↔	Zat.rep.zl./epifyzeol:tibia distál:zaist.intramedul.kl	5t21b.7↔	Zatv.repoz.zl./epifyzeol:ulna prox:uhlo.stab.dlahou
5t217.p↔	Zat.rep.zl./epifyzeol:fibula proximál:zaist.intramedul.kl	5t21b.8↔	Zatv.repoz.zl./epifyzeol:ulna diaf:uhlo.stab.dlahou
5t217.q↔	Zat.rep.zl./epifyzeol:fibula diaf:zaist.intramedul.kl	5t21b.9↔	Zatv.repoz.zl./epifyzeol:ulna dist:uhlo.stab.dlahou
5t217.r↔	Zat.rep.zl./epifyzeol:fibula distál:zaist.intramedul.kl	5t21b.a↔	Zatv.repoz.zl./epifyzeol:karpálne k:uhlo.stab.dlahou
5t217.t↔	Zat.rep.zl./epifyzeol:kalkaneus:zaist.intramedul.kl	5t21b.b↔	Zatv.repoz.zl./epifyzeol:metakarp.k:uhlo.stab.dlahou
5t217.x	Zat.rep.zl./epifyzeol:ostatné k.:zaist.intramedul.kl	5t21b.c↔	Zatv.repoz.zl./epifyzeol:falangy pr.ruky:uhlo.stab.dl
5t218.1↔	Zat.rep.zl./epifyzeol:humerus prox.:iM klin so zaist.klb.k	5t21b.d	Zatv.repoz.zl./epifyzeol:panva:uhlo.stab.dlahou
5t218.2↔	Zat.rep.zl./epifyzeol:humerus diaf:za:iM klin so zaist.klb.k	5t21b.e↔	Zatv.repoz.zl./epifyzeol:krčok steh.k.:uhlo.stab.dl
5t218.3↔	Zat.rep.zl./epifyzeol:humerus distál.:iM klin so zaist.klb.k	5t21b.f↔	Zatv.repoz.zl./epifyzeol:femur prox:uhlo.stab.dl
5t218.4↔	Zat.rep.zl./epifyzeol:radius prox.:iM klin so zaist.klb.k	5t21b.g↔	Zatv.repoz.zl./epifyzeol:femur diaf:uhlo.stab.dl
5t218.5↔	Zat.rep.zl./epifyzeol:radius diaf:za:iM klin so zaist.klb.k	5t21b.h↔	Zatv.repoz.zl./epifyzeol:femur dist:uhlo.stab.dl
5t218.6↔	Zat.rep.zl./epifyzeol:radius distál:iM klin so zaist.klb.k	5t21b.j↔	Zatv.repoz.zl./epifyzeol:patela:uhlo.stab.dl
5t218.7↔	Zat.rep.zl./epifyzeol:ulna proximálna:iM klin so zaist.klb.k	5t21b.k↔	Zatv.repoz.zl./epifyzeol:tibia prox.:uhlo.stab.dl
5t218.8↔	Zat.rep.zl./epifyzeol:ulna diaf.:iM klin so zaist.klb.k	5t21b.m↔	Zatv.repoz.zl./epifyzeol:tibia diaf:uhlo.stab.dl
5t218.9↔	Zat.rep.zl./epifyzeol:ulna distálna:iM klin so zaist.klb.k	5t21b.n↔	Zatv.repoz.zl./epifyzeol:tibia dist:uhlo.stab.dl
5t218.e↔	Zat.rep.zl./epifyzeol:krčok steh.k.:iM klin so zaist.klb.k	5t21b.p↔	Zatv.repoz.zl./epifyzeol:fibula prox:uhlo.stab.dl
5t218.f↔	Zat.rep.zl./epifyzeol:femur prox.:iM klin so zaist.klb.k	5t21b.q↔	Zatv.repoz.zl./epifyzeol:fibula diaf:uhlo.stab.dl
5t218.g↔	Zat.rep.zl./epifyzeol:femur diaf:za:iM klin so zaist.klb.k	5t21b.r↔	Zatv.repoz.zl./epifyzeol:fibula dist:uhlo.stab.dl
5t218.h↔	Zat.rep.zl./epifyzeol:femur distál.:iM klin so zaist.klb.k	5t21b.s↔	Zatv.repoz.zl./epifyzeol:talus:uhlo.stab.dl
5t218.k↔	Zat.rep.zl./epifyzeol:tibia proxim:iM klin so zaist.klb.k	5t21b.t↔	Zat.rep.zl./epifyzeol:kalkaneus:uhlo.stab.dl
5t218.m↔	Zat.rep.zl./epifyzeol:tibia diaf:iM klin so zaist.klb.k	5t21b.u↔	Zat.rep.zl./epifyzeol:tarzálna k.:uhlo.stab.dl
5t218.n↔	Zat.rep.zl./epifyzeol:tibia distál:iM klin so zaist.klb.k	5t21b.v↔	Zatv.repoz.zl./epifyzeol:metatarz.k:uhlo.stab.dl
5t218.p↔	Zat.rep.zl./epifyzeol:fibula proximál:iM klin so zaist.klb.k	5t21b.w↔	Zat.rep.zl./epifyzeol:falangy pr.nohy:uhlo.stab.dl
5t218.q↔	Zat.rep.zl./epifyzeol:fibula diaf:iM klin so zaist.klb.k	5t21b.x	Zatv.repoz.zl./epifyzeol:ostat.k.:uhlo.stab.dl
5t218.r↔	Zat.rep.zl./epifyzeol:fibula distál:iM klin so zaist.klb.k	5t21b.z↔	Zatv.repoz.zl./epifyzeol:skapula:uhlo.stab.dl
5t218.x	Zat.rep.zl./epifyzeol:ostatné k.:iM klin so zaist.klb.kompon.	5t21c.1↔	Zatv.repoz.zl./epifyzeol:humerus prox:uhl./kondyl.dl
5t219.d	Zatv.repoz.zlom./epifyzeol:panva:transf.klin	5t21c.3↔	Zatv.repoz.zl./epifyzeol:humerus dist:uhl./kondyl.dl
5t219.e↔	Zatv.repoz.zl./epifyzeol:krčok steh.k.:transf.kl.	5t21c.e↔	Zatv.repoz.zl./epifyzeol:krčok steh.k:uhl./kondyl.dl
5t219.f↔	Zatv.repoz.zl./epifyzeol:femur prox.:transf.kl.	5t21c.f↔	Zatv.repoz.zl./epifyzeol:femur prox:uhl./kondyl.dlahou
5t219.g↔	Zatv.repoz.zl./epifyzeol:femur diaf:transf.kl.	5t21c.g↔	Zatv.repoz.zl./epifyzeol:femur diaf:uhl./kondyl.dl
5t219.h↔	Zatv.repoz.zl./epifyzeol:femur distál:transf.kl.	5t21c.h↔	Zatv.repoz.zl./epifyzeol:femur dist:uhl./kondyl.dl
5t219.k↔	Zatv.repoz.zl./epifyzeol:tibia proximálna:transf.kl.	5t21c.k↔	Zatv.repoz.zl./epifyzeol:tibia prox:uhl./kondyl.dl
5t219.m↔	Zatv.repoz.zl./epifyzeol:tibia diaf:transf.klin	5t21c.n↔	Zatv.repoz.zl./epifyzeol:tibia dist:uhl./kondyl.dl
5t219.n↔	Zatv.repoz.zlom./epifyzeol:tibia distál:transf.kl.	5t21c.x	Zatv.repoz.zl./epifyzeol:ostatné k:uhl./kondyl.dl
5t219.s↔	Zatv.repoz.zl./epifyzeol:talus:transf.kl.	5t21t.0↔	Zatv.repoz.zl./epifyzeol:klavikula:vonk.skelet.fix
5t219.t↔	Zatv.repoz.zl./epifyzeol:kalkaneus:transf.kl.	5t21t.1↔	Zatv.repoz.zl./epifyzeol:humerus prox:vonk.skelet.fix
5t219.x	Zatv.repoz.zl./epifyzeol:ostatné k.:transf.kl.	5t21t.2↔	Zatv.repoz.zl./epifyzeol:humerus diaf:vonk.skelet.fix
5t21a.0↔	Zatv.repoz.zl./epifyzeol:klavikul:iM drôt,prút	5t21t.3↔	Zatv.repoz.zl./epifyzeol:humerus dist:vonk.skelet.fix
5t21a.1↔	Zatv.repoz.zl./epifyzeol:humer prox:iM drôt,prút	5t21t.4↔	Zatv.repoz.zl./epifyzeol:radius prox:vonk.skelet.fix
5t21a.2↔	Zatv.repoz.zl./epifyzeol:humer.diaf:iM drôt,prút	5t21t.5↔	Zatv.repoz.zl./epifyzeol:radius diaf:vonk.skelet.fix
5t21a.3↔	Zatv.repoz.zl./epifyzeol:humer.dist:iM drôt,prút	5t21t.6↔	Zatv.repoz.zl./epifyzeol:radius dist:vonk.skelet.fix
5t21a.4↔	Zatv.repoz.zl./epifyzeol:radius prox:iM drôt,prút	5t21t.7↔	Zatv.repoz.zl./epifyzeol:ulna prox:vonk.skelet.fix
5t21a.5↔	Zatv.repoz.zl./epifyzeol:rad.diaf:iM drôt,prút	5t21t.8↔	Zatv.repoz.zl./epifyzeol:ulna diaf:vonk.skelet.fixátor
5t21a.6↔	Zatv.repoz.zl./epifyzeol:rad.dist:iM drôt,prút	5t21t.9↔	Zatv.repoz.zl./epifyzeol:ulna dist:vonk.skelet.fix
5t21a.7↔	Zatv.repoz.zl./epifyzeol:ulna prox:iM drôt,prút	5t21t.a↔	Zatv.repoz.zl./epifyzeol:karpálne k:vonk.skelet.fix
5t21a.8↔	Zatv.repoz.zl./epifyzeol:ulna diaf:iM drôt,prút	5t21t.b↔	Zatv.repoz.zl./epifyzeol:metakarp.k:vonk.skelet.fix
5t21a.9↔	Zatv.repoz.zl./epifyzeol:ulna dist:iM drôt,prút	5t21t.c↔	Zatv.repoz.zl./epifyzeol:falangy p.ruky:vonk.skelet.fix
5t21a.b↔	Zatv.repoz.zl./epifyzeol:metakarp.k:iM drôt,prút	5t21t.d	Zatv.repoz.zl./epifyzeol:panva:vonk.skelet.fix
5t21a.c↔	Zatv.repoz.zl./epifyzeol:falangy.p.ruky:iM drôt,prút	5t21t.e↔	Zatv.repoz.zl./epifyzeol:krčok steh.k.:vonk.skelet.fix
5t21a.e↔	Zatv.repoz.zl./epifyzeol:krčok.st.k:iM drôt,prút	5t21t.f↔	Zatv.repoz.zl./epifyzeol:femur prox:vonk.skelet.fix
5t21a.f↔	Zatv.repoz.zl./epifyzeol:femur prox:iM drôt,prút	5t21t.g↔	Zatv.repoz.zl./epifyzeol:femur diaf:vonk.skelet.fix
5t21a.g↔	Zatv.repoz.zl./epifyzeol:fem.diaf:iM drôt,prút	5t21t.h↔	Zatv.repoz.zl./epifyzeol:femur dist:vonk.skelet.fix
5t21a.h↔	Zatv.repoz.zl./epifyzeol:fem.dist:iM drôt,prút	5t21t.j↔	Zatv.repoz.zl./epifyzeol:patela:vonk.skelet.fix
5t21a.k↔	Zatv.repoz.zl./epifyzeol:tibia prox:iM drôt,prút	5t21t.k↔	Zatv.repoz.zl./epifyzeol:tibia prox:vonk.skelet.fix
5t21a.m↔	Zatv.repoz.zl./epifyzeol:tib.diaf:iM drôt,prút	5t21t.m↔	Zatv.repoz.zl./epifyzeol:tibia diaf:vonk.skelet.fix
5t21a.n↔	Zatv.repoz.zl./epifyzeol:tib.dist:iM drôt,prút	5t21t.n↔	Zatv.repoz.zl./epifyzeol:tibia dist:vonk.skelet.fix
5t21a.p↔	Zatv.repoz.zl./epifyzeol:fibula prox:iM drôt,prút	5t21t.p↔	Zatv.repoz.zl./epifyzeol:fibula prox:vonk.skelet.fix
5t21a.q↔	Zatv.repoz.zl./epifyzeol:fib.diaf:iM drôt,prút	5t21t.q↔	Zatv.repoz.zl./epifyzeol:fibula diaf:vonk.skelet.fix
5t21a.r↔	Zatv.repoz.zl./epifyzeol:fib.dist:iM drôt,prút	5t21t.r↔	Zatv.repoz.zl./epifyzeol:fibula distál:vonk.skelet.fix
5t21a.v↔	Zatv.repoz.zl./epifyzeol:metatarz.k:iM drôt,prút	5t21t.s↔	Zatv.repoz.zl./epifyzeol:talus:vonk.skelet.fix
5t21a.w↔	Zatv.repoz.zl./epifyzeol:falangy.p.nohy:iM drôt,prút	5t21t.t↔	Zatv.repoz.zl./epifyzeol:kalkaneus:vonk.skelet.fix
5t21a.x	Zatv.repoz.zl./epifyzeol:ost.k.:iM drôt,prút	5t21t.u↔	Zatv.repoz.zl./epifyzeol:tarzálna k:vonk.skelet.fix

5t21t.v↔	Zat.rep.zl./epifyzeol:metatarzálna k:vonk.skelet.fix	5t21z.8↔	Zatv.repoz.zl./epifyzeol:ulna diaf:rezorb.mat
5t21t.w↔	Zatv.repoz.zl./epifyzeol:falangy prst.nohy:vonk.skelet.fix	5t21z.9↔	Zatv.repoz.zl./epifyzeol:ulna dist:rezorb.mat
5t21t.x	Zatv.repoz.zl./epifyzeol:ostatné k:vonk.skelet.fix	5t21z.a↔	Zatv.repoz.zl./epifyzeol:karpálne k:rezorb.mat
5t21t.z↔	Zatv.repoz.zl./epifyzeol:skapula:vonk.skelet.fix	5t21z.b↔	Zatv.repoz.zl./epifyzeol:metakarp.k:rezorb.mat
5t21v.1↔	Zatv.repoz.zl./epifyzeol:hum.prox:kruh.vonkaj.fix	5t21z.c↔	Zatv.repoz.zl./epifyzeol:falangy p.ruky:rezorb.mat
5t21v.2↔	Zatv.repoz.zl./epifyzeol:hum.diaf.:kruh.vonkaj.fix	5t21z.d	Zatv.repoz.zl./epifyzeol:panva:rezorb.mat
5t21v.3↔	Zatv.repoz.zl./epifyzeol:humer.dist:kruh.vonkaj.fix	5t21z.e↔	Zatv.repoz.zl./epifyzeol:krčok steh.k.:rezorb.mat
5t21v.4↔	Zatv.repoz.zl./epifyzeol:radius prx:kruh.vonkaj.fix	5t21z.f↔	Zatv.repoz.zl./epifyzeol:femur prox:rezorb.mat
5t21v.5↔	Zatv.repoz.zl./epifyzeol:rad.diaf:kruh.vonkaj.fix	5t21z.g↔	Zatv.repoz.zl./epifyzeol:femur diaf:rezorb.mat
5t21v.6↔	Zatv.repoz.zl./epifyzeol:rad.dis.:kruh.vonkaj.fixátor	5t21z.h↔	Zatv.repoz.zl./epifyzeol:femur dist:rezorb.mat
5t21v.7↔	Zatv.repoz.zl./epifyzeol:ulna prox.:kruh.vonkaj.fix.	5t21z.j↔	Zatv.repoz.zl./epifyzeol:patela:rezorb.mat
5t21v.8↔	Zatv.repoz.zl./epifyzeol:ulna diaf:kruh.vonkaj.fix	5t21z.k↔	Zatv.repoz.zl./epifyzeol:tibia prox:rezorb.mat
5t21v.9↔	Zatv.repoz.zl./epifyzeol:ulna dist:kruh.vonkaj.fix	5t21z.m↔	Zatv.repoz.zl./epifyzeol:tibia diaf:rezorb.mat
5t21v.a↔	Zatv.repoz.zl./epifyzeol:karpálne k.kruh.vonkaj.fix	5t21z.n↔	Zatv.repoz.zl./epifyzeol:tibia dist:rezorb.mat
5t21v.b↔	Zatv.repoz.zl./epifyzeol:metakarp.k.:kruh.vonkaj.fix	5t21z.p↔	Zatv.repoz.zl./epifyzeol:fibula prox:rezorb.mat
5t21v.d	Zatv.repoz.zl./epifyzeol:panva:kruh.vonkaj.fix	5t21z.q↔	Zatv.repoz.zl./epifyzeol:fibula diaf:rezorb.mat
5t21v.f↔	Zatv.repoz.zl./epifyzeol:fibula prx:kruh.vonkaj.fix	5t21z.r↔	Zatv.repoz.zl./epifyzeol:fibula distál:rezorb.mat
5t21v.g↔	Zatv.repoz.zl./epifyzeol:femur diaf.:kruh.vonkaj.fix	5t21z.s↔	Zatv.repoz.zl./epifyzeol:talus:rezorb.mat
5t21v.h↔	Zatv.repoz.zl./epifyzeol:femur dist:kruh.vonkaj.fix	5t21z.t↔	Zatv.repoz.zl./epifyzeol:kalkaneus:rezorb.mat
5t21v.k↔	Zatv.repoz.zl./epifyzeol:tibia prox:kruh.vonkaj.fix	5t21z.u↔	Zatv.repoz.zl./epifyzeol:tarzálna k:rezorb.mat
5t21v.m↔	Zat.rep.zl./epifyzeol:tibia diaf:kruh.vonkaj.fix	5t21z.v↔	Zat.rep.zl./epifyzeol:metatarzálna k:rezorb.mat
5t21v.n↔	Zatv.rep.zl./epifyzeol:tib.dist:kruh.vonkaj.fix	5t21z.w↔	Zatv.repoz.zl./epifyzeol:falangy prst.nohy:rezorb.mat
5t21v.p↔	Zatv.repoz.zl./epifyzeol:metatarz.k:kruh.vonkaj.fix	5t21z.x	Zatv.repoz.zl./epifyzeol:ostatné k:rezorb.mat
5t21v.q↔	Zatv.repoz.zl./epifyzeol:fib.diaf:kruh.vonkaj.fix	5t21z.z↔	Zatv.repoz.zl./epifyzeol:skapula:rezorb.mat
5t21v.r↔	Zatv.repoz.zl./epifyzeol:fib.dist:kruh.vonkaj.fix	5t221.e↔	Zatv.rep.luxácie.iliosakrálny kĺb:skrutkou
5t21v.s↔	Zatv.repoz.zl./epifyzeol:talus.kruh.vonkaj.fix	5t221.k↔	Zatv.rep.luxácie:členkový kĺb horný:skrutkou
5t21v.t↔	Zatv.repoz.zl./epifyzeol:kalkaneus:kruh.vonkaj.fix	5t221.n↔	Zatv.rep.luxácie:tarzálna kĺby:skrutkou
5t21v.u↔	Zatv.repoz.zl./epifyzeol:tarzálna k.:kruh.vonkaj.fix	5t221.p↔	Zatv.rep.luxácie:tarzometatarzálna kĺby:skrutkou
5t21v.v↔	Zatv.repoz.zl./epifyzeol:metatarz.k:kruh.vonkaj.fix	5t221.q↔	Zatv.rep.luxácie:metatarzofalang.kĺb:skrutkou
5t21v.x	Zatv.repoz.zl./epifyzeol:ostatné k.:kr.vonkaj.fix.	5t221.r↔	Zatv.rep.luxácie:interfalang.kĺb nohy:skrutkou
5t21x.0↔	Zatv.repoz.zl./epifyzeol:klavikula:iným osteos.m.	5t224.e↔	Zatv.rep.luxácie.iliosakrálny kĺb:drôt/serkláž
5t21x.1↔	Zatv.repoz.zl./epifyzeol:humerus prox:iným osteos.m.	5t224.h↔	Zatv.rep.luxácie:kolen.kĺb:drôt/serkláž
5t21x.2↔	Zatv.repoz.zl./epifyzeol:humerus diaf:iným osteos.m.	5t224.j↔	Zatv.rep.luxácie:prox.tibiofibulárny kĺb:drôt/serkláž
5t21x.3↔	Zatv.repoz.zl./epifyzeol:humerus dist:iným osteos.m.	5t224.k↔	Zatv.rep.luxácie:členkový kĺb horný:drôt/serkláž
5t21x.4↔	Zatv.repoz.zl./epifyzeol:radius prox:iným osteos.m.	5t224.n↔	Zatv.rep.luxácie:tarzálna kĺby:drôt/serkláž
5t21x.5↔	Zatv.repoz.zl./epifyzeol:radius diaf:iným osteos.m.	5t224.p↔	Zatv.rep.luxácie:tarzometatarzálna kĺby:drôt/serkláž
5t21x.6↔	Zatv.repoz.zl./epifyzeol:radius dist:iným osteos.m.	5t224.q↔	Zatv.rep.luxácie:metatarzofalang.kĺb:drôt/serkláž
5t21x.7↔	Zatv.repoz.zl./epifyzeol:ulna prox:iným osteos.m.	5t224.r↔	Zatv.rep.luxácie:interfalang.kĺb nohy:drôt/serkláž
5t21x.8↔	Zatv.repoz.zl./epifyzeol:ulna diaf:iným osteos.m.	5t229.h↔	Zatv.rep.luxácie:kolen.kĺb:transfix.klin
5t21x.9↔	Zatv.repoz.zl./epifyzeol:ulna dist:iným osteos.m.	5t229.k↔	Zatv.rep.luxácie:členkový kĺb horný:transfix.klin
5t21x.a↔	Zatv.repoz.zl./epifyzeol:karpálne k:iným osteos.m.	5t22a.h↔	Zatv.rep.luxácie:kolen.kĺb:intramedulár.klin
5t21x.b↔	Zatv.repoz.zl./epifyzeol:metakarp.k:iným osteos.m.	5t22a.j↔	Zatv.rep.luxácie:prox.tibiofibulárny kĺb:intramedulár.klin
5t21x.c↔	Zatv.repoz.zl./epifyzeol:falangy p.ruky:iným osteos.m.	5t22a.k↔	Zatv.rep.luxácie:členkový kĺb horný:intramedulár.klin
5t21x.d	Zatv.repoz.zl./epifyzeol:panva:iným osteosynt.mat.	5t22a.n↔	Zatv.rep.luxácie:tarzálna kĺby:intramedulár.klin
5t21x.e↔	Zatv.repoz.zl./epifyzeol:krčok steh.k.:iným osteos.m.	5t22a.p↔	Zatv.rep.luxácie:tarzometatarzálna kĺby:intramedulár.klin
5t21x.f↔	Zatv.repoz.zl./epifyzeol:femur prox:iným osteos.m.	5t22a.q↔	Zatv.rep.luxácie:metatarzofalang.kĺb:intramedulár.klin
5t21x.g↔	Zatv.repoz.zl./epifyzeol:femur diaf:iným osteos.m.	5t22a.r↔	Zatv.rep.luxácie:interfalang.kĺb nohy:intramedulár.klin
5t21x.h↔	Zatv.repoz.zl./epifyzeol:femur dist:iným osteos.m.	5t22d.h↔	Zatv.repozícia luxácie:kolen.kĺb:skobou
5t21x.j↔	Zatv.repoz.zl./epifyzeol:patela:iným osteos.m.	5t22d.j↔	Zatv.rep.luxácie:prox.tibiofibul.kĺb:skobou
5t21x.k↔	Zatv.repoz.zl./epifyzeol:tibia prox:iným osteos.m.	5t22d.k↔	Zatv.rep.luxácie:členkový kĺb horný:skobou
5t21x.m↔	Zatv.repoz.zl./epifyzeol:tibia diaf:iným osteos.m.	5t22d.n↔	Zatv.rep.luxácie:tarzálna kĺby:skobou
5t21x.n↔	Zatv.repoz.zl./epifyzeol:tibia dist:iným osteos.m.	5t22d.p↔	Zatv.rep.luxácie:tarzometatarzálna kĺby:skobou
5t21x.p↔	Zatv.repoz.zl./epifyzeol:fibula prox:iným osteos.m.	5t22d.q↔	Zatv.rep.luxácie:metatarzofalang.kĺb:skobou
5t21x.q↔	Zatv.repoz.zl./epifyzeol:fibula diaf:iným osteos.m.	5t22t.e↔	Zatv.rep.luxácie.iliosakrálny kĺb:vonk.skelet.fix
5t21x.r↔	Zatv.repoz.zl./epifyzeol:fibula distál:iným osteos.m.	5t22t.h↔	Zatv.rep.luxácie:kolen.kĺb:vonk.skelet.fix
5t21x.s↔	Zatv.repoz.zl./epifyzeol:talus:iným osteos.m.	5t22t.j↔	Zatv.rep.luxácie:prox.tibiofibulárny kĺb:vonk.skelet.fix
5t21x.t↔	Zatv.repoz.zl./epifyzeol:kalkaneus:iným osteos.m.	5t22t.k↔	Zatv.rep.luxácie:členkový kĺb horný:vonk.skelet.fix
5t21x.u↔	Zatv.repoz.zl./epifyzeol:tarzálna k:iným osteos.m.	5t22t.n↔	Zatv.rep.luxácie:tarzálna kĺby:vonk.skelet.fix
5t21x.v↔	Zat.rep.zl./epifyzeol:metatarzálna k:iným osteos.m.	5t22t.p↔	Zatv.rep.luxácie:tarzometatarzálna kĺby:vonk.skelet.fix
5t21x.w↔	Zatv.repoz.zl./epifyzeol:falangy prst.nohy:iným osteos.m.	5t22t.q↔	Zatv.rep.luxácie:metatarzofalang.kĺb:vonk.skelet.fix
5t21x.x	Zatv.repoz.zl./epifyzeol:ostatné k:iným osteos.m.	5t22t.r↔	Zatv.rep.luxácie:interfalang.kĺb nohy:vonk.skelet.fix
5t21x.z↔	Zatv.repoz.zl./epifyzeol:skapula:iným osteos.m.	5t22x.e↔	Zatv.rep.luxácie.iliosakrálny kĺb:iným osteos.mat
5t21z.0↔	Zatv.repoz.zl./epifyzeol:klavikula:rezorb.mat	5t22x.h↔	Zatv.rep.luxácie:kolen.kĺb:iným osteos.mat
5t21z.1↔	Zatv.repoz.zl./epifyzeol:humerus prox:rezorb.mat	5t22x.j↔	Zatv.rep.luxácie:prox.tibiofibulárny kĺb:iným osteos.mat
5t21z.2↔	Zatv.repoz.zl./epifyzeol:humerus diaf:rezorb.mat	5t22x.k↔	Zatv.rep.luxácie:členkový kĺb horný:iným osteos.mat
5t21z.3↔	Zatv.repoz.zl./epifyzeol:humerus dist:rezorb.mat	5t22x.n↔	Zatv.rep.luxácie:tarzálna kĺby:iným osteos.mat
5t21z.4↔	Zatv.repoz.zl./epifyzeol:radius prox:rezorb.mat	5t22x.p↔	Zatv.rep.luxácie:tarzometatarzálna kĺby:iným osteos.mat
5t21z.5↔	Zatv.repoz.zl./epifyzeol:radius diaf:rezorb.mat	5t22x.q↔	Zatv.rep.luxácie:metatarzofalang.kĺb:iným osteos.mat
5t21z.6↔	Zatv.repoz.zl./epifyzeol:radius dist:rezorb.mat	5t22x.r↔	Zatv.rep.luxácie:interfalang.kĺb nohy:iným osteos.mat
5t21z.7↔	Zatv.repoz.zl./epifyzeol:ulna prox:rezorb.mat	5t22z.e↔	Zatv.rep.luxácie.iliosakrálny kĺb:rezorb.mat

5t22z.h↔	Zatv.rep.luxácie:kolen.kĺb:rezorb.mat	5t302.x	Otvor.chir.sept.preplachová drenáž kĺbu:ost.kĺby
5t22z.j↔	Zatv.rep.luxácie:prox.tibiofibulárny kĺb:rezorb.mat	5t303.0↔	O.ch.debridement:humeroideálny kĺb
5t22z.k↔	Zatv.rep.luxácie:členkový kĺb horný:rezorb.mat	5t303.1↔	O.ch.debridement:akromioklavikulárny kĺb
5t22z.m↔	Zatv.rep.luxácie:členkový kĺb dolný:rezorb.mat	5t303.2↔	O.ch.debridement:torakoskapulárny kĺb
5t22z.n↔	Zatv.rep.luxácie:tarzálne kĺby:rezorb.mat	5t303.3↔	O.ch.debridement:sternoklavikulárny kĺb
5t22z.p↔	Zatv.rep.luxácie:tarzometatarzálne kĺby:rezorb.mat	5t303.4↔	Otv.chir.debridement:laktový kĺb
5t22z.q↔	Zatv.rep.luxácie:metatarzofalang.kĺb:rezorb.mat	5t303.5↔	O.ch.debridement:prox.radioulnárny kĺb
5t22z.r↔	Zatv.rep.luxácie:interfalang.kĺb nohy:rezorb.mat	5t303.6↔	O.ch.debridement:dist.radioulnárny kĺb
5t300.0↔	Otv.chir.artrotómia,kapsulotómia:humeroideálny kĺb	5t303.8↔	O.ch.debridement:radiokarpálny kĺb
5t300.1↔	O.ch.artrotómia,kapsulotómia:akromioklav.kĺb	5t303.9↔	O.ch.debridement:ulnokarpálny kĺb
5t300.2↔	O.ch.artrotómia,kapsulotómia:torakoskap.kĺb	5t303.e↔	O.ch.debridement:iliosakrálny kĺb
5t300.3↔	O.ch.artrotómia,kapsulotómia:sternoklavikul.kĺb	5t303.f	Otv.chir.debridement:symfýza
5t300.4↔	O.ch.artrotómia,kapsulotómia:laktový kĺb	5t303.g↔	O.ch.debridement:bedrový kĺb
5t300.5↔	O.ch.artrotómia,kapsulotómia:prox.raduln.kĺb	5t303.h↔	O.ch.debridement:kolený kĺb
5t300.6↔	O.ch.artrotómia,kapsulotómia:dis.raduln.kĺb	5t303.j↔	O.ch.debridement:prox.tibiofibulárny kĺb
5t300.8↔	O.ch.artrotómia,kapsulotómia:radiokarpálny kĺb	5t303.k↔	O.ch.debridement:členkový kĺb horný
5t300.9↔	O.ch.artrotómia,kapsulotómia:ulnokarpálny kĺb	5t303.m↔	O.ch.debridement:členkový kĺb dolný
5t300.e↔	O.ch.artrotómia,kapsulotómia:iliosakrálny kĺb	5t303.n↔	O.ch.debridement:tarzálne kĺby
5t300.f	O.ch.artrotómia,kapsulotómia:symfýza	5t303.p↔	O.ch.debridement:tarzometatarzálne kĺby
5t300.g↔	O.ch.artrotómia,kapsulotómia:bedr.kĺb	5t303.q↔	O.ch.debridement:metatarzofalang.kí.
5t300.h↔	O.ch.artrotómia,kapsulotómia:kolen.kĺb	5t303.r↔	O.ch.debridement:interfalangeálny kĺb n.
5t300.j↔	O.ch.artrotómia,kapsulotómia:prox.tibfib.kĺb	5t303.x	O.ch.debridement:ostatné kĺby
5t300.k↔	O.ch.artrotómia,kapsulotómia:členk.kĺb h.	5t304.0↔	Otv.ch.parc.synovektómia:humeroideálny kĺb
5t300.m↔	O.ch.artrotómia,kapsulotómia:členk.kĺb d.	5t304.1↔	O.ch.parcial.synovektómia:akromioklavikul.kĺb
5t300.n↔	O.ch.artrotómia,kapsulotómia:tarzálne kĺby	5t304.2↔	O.ch.parcial.synovektómia:torakoskapulár.kĺb
5t300.p↔	O.ch.artrotómia,kapsulotómia:tarzometatarz.kĺby	5t304.3↔	O.ch.parcial.synovektómia:sternoklavikul.kĺb
5t300.q↔	O.ch.artrotómia,kapsulotómia:metatarzofal.kĺb	5t304.4↔	Otv.ch.parcialna synovektómia:laktový kĺb
5t300.r↔	O.ch.artrotómia,kapsulotómia:interfalang.kĺb n.	5t304.5↔	O.ch.parcial.synovektómia:prox.radioulnár.kĺb
5t300.x	O.ch.artrotómia,kapsulotómia:ostatné kĺby	5t304.6↔	O.ch.parcial.synovektómia:dist.radioulnár.kĺb
5t301.0↔	Otv.ch.asept.preplach.drenáž:humeroideálny kĺb	5t304.8↔	O.ch.parcial.synovektómia:radiokarpálny kĺb
5t301.1↔	O.ch.aseptická preplach.drenáž:akromioklav.kĺb	5t304.9↔	O.ch.parcial.synovektómia:ulnokarpálny kĺb
5t301.2↔	O.ch.aseptická preplach.drenáž:torakosk.kĺb	5t304.e↔	O.ch.parcial.synovektómia:iliosakrálny kĺb
5t301.3↔	O.ch.aseptická preplach.drenáž:sternkl.kĺb	5t304.f	Otv.chir.parc.synovektómia:symfýza
5t301.4↔	O.ch.aseptická preplach.drenáž:laktový kĺb	5t304.g↔	O.ch.parcial.synovektómia:bedr.kĺb
5t301.5↔	O.ch.aseptická preplach.drenáž:prx.raduln.kĺb	5t304.h↔	O.ch.parcial.synovektómia:kolen.kĺb
5t301.6↔	O.ch.aseptická preplach.drenáž:dis.raduln.kĺb	5t304.j↔	O.ch.parcial.synovektómia:prx.tibfib.kĺb
5t301.8↔	O.ch.aseptická preplach.drenáž:radiokarpálny kĺb	5t304.k↔	O.ch.parcial.synovektómia:členk.kĺb h.
5t301.9↔	O.ch.aseptická preplach.drenáž:ulnokarpálny kĺb	5t304.m↔	O.ch.parcial.synovektómia:členk.kĺb d.
5t301.e↔	O.ch.aseptická preplach.drenáž:iliosakrálny kĺb	5t304.n↔	Otv.ch.parcial.synovektómia:tarzálne kĺby
5t301.f	Otv.chir.asept.preplach.drenáž:symfýza	5t304.p↔	O.ch.parcial.synovektómia:tarzometatarz.kĺby
5t301.g↔	O.ch.aseptická preplach.drenáž:bedr.kĺb	5t304.q↔	O.ch.parcial.synovektómia:metatarzofalang.kí.
5t301.h↔	O.ch.aseptická preplach.drenáž:kolen.kĺb	5t304.r↔	O.ch.parcial.synovektómia:interfalang.kĺb n.
5t301.j↔	O.ch.aseptická preplach.drenáž:prx.tibfib.kĺb	5t304.x	Otv.chir.parcialna synovektómia:ostatné kĺby
5t301.k↔	O.ch.aseptická preplach.drenáž:členk.kĺb h.	5t305.0↔	Otv.chir.totál.synovektómia:humeroideálny kĺb
5t301.m↔	O.ch.aseptická preplach.drenáž:členk.kĺb d.	5t305.1↔	O.ch.totálna synovektómia:akromioklavikul.kĺb
5t301.n↔	O.ch.aseptická preplach.drenáž:tarzálne kĺby	5t305.2↔	O.ch.totálna synovektómia:torakoskapulár.kí
5t301.p↔	O.ch.aseptická preplach.drenáž:trzmt.kĺby	5t305.3↔	O.ch.totálna synovektómia:sternoklavikul.kĺb
5t301.q↔	O.ch.aseptická preplach.drenáž:mttrzfal.kĺb	5t305.4↔	O.ch.totálna synovektómia:laktový kĺb
5t301.r↔	O.ch.aseptická preplach.drenáž:intrfal.kĺb n.	5t305.5↔	O.ch.totálna synovektómia:prox.radioulnár.kĺb
5t301.x	Otvor.chir.asept.preplachová drenáž:ost.kĺby	5t305.6↔	O.ch.totálna synovektómia:dist.radioulnár.kĺb
5t302.0↔	Otv.ch.sept.preplach.drenáž:humeroideálny kĺb	5t305.8↔	O.ch.totálna synovektómia:radiokarpálny kĺb
5t302.1↔	O.ch.septická preplach.drenáž:akrklav.kĺb	5t305.9↔	O.ch.totálna synovektómia:ulnokarpálny kĺb
5t302.2↔	O.ch.septická preplach.drenáž:torakoskap.kĺb	5t305.e↔	O.ch.totálna synovektómia:iliosakrálny kĺb
5t302.3↔	O.ch.septická preplach.drenáž:sternkl.kĺb	5t305.f	O.ch.totálna synovektómia:symfýza
5t302.4↔	O.ch.septická preplach.drenáž:laktový kĺb	5t305.g↔	O.ch.totálna synovektómia:bedrový kĺb
5t302.5↔	O.ch.septická preplach.drenáž:prx.raduln.kĺb	5t305.h↔	O.ch.totálna synovektómia:kolený kĺb
5t302.6↔	O.ch.septická preplach.drenáž:dis.raduln.kĺb	5t305.j↔	O.ch.totálna synovektómia:prx.tibfib.kĺb
5t302.8↔	O.ch.septická preplach.drenáž:radiokarpálny kĺb	5t305.k↔	O.ch.totálna synovektómia:členk.kĺb h.
5t302.9↔	O.ch.septická preplach.drenáž:ulnokarpálny kĺb	5t305.m↔	O.ch.totálna synovektómia:členk.kĺb d.
5t302.e↔	O.ch.septická preplach.drenáž:iliosakrálny kĺb	5t305.n↔	O.ch.totálna synovektómia:tarzálne kĺby
5t302.f	Otv.chir.sept.preplach.drenáž:symfýza	5t305.p↔	O.ch.totálna synovektómia:tarzometatarz.kĺby
5t302.g↔	O.ch.septická preplach.drenáž:bedr.kĺb	5t305.q↔	O.ch.totálna synovektómia:metatarzofalang.kí.
5t302.h↔	O.ch.septická preplach.drenáž:kolen.kĺb	5t305.r↔	O.ch.totálna synovektómia:interfalang.kĺb n.
5t302.j↔	O.ch.septická preplach.drenáž:prx.tibfib.kĺb	5t305.x	O.ch.totálna synovektómia:ostatné kĺby
5t302.k↔	O.ch.septická preplach.drenáž:členk.kĺb h.	5t306.0↔	O.ch.mobilizácia kĺbu(artrolýza):humeroideálny kĺb
5t302.m↔	O.ch.septická preplach.drenáž:členk.kĺb d.	5t306.1↔	O.ch.mobilizácia kĺbu(artrolýza):akromioklav.kĺb
5t302.n↔	O.ch.septická preplach.drenáž:tarzálne kĺby	5t306.2↔	O.ch.mobilizácia kĺbu(artrolýza):torakoskapr.kĺb
5t302.p↔	O.ch.septická preplach.drenáž:trzmt.kĺby	5t306.3↔	O.ch.mobilizácia kĺbu(artrolýza):sternoklav.kĺb
5t302.q↔	O.ch.septická preplach.drenáž:mttrzfal.kĺb	5t306.4↔	O.ch.mobilizácia kĺbu(artrolýza):laktový kĺb
5t302.r↔	O.ch.septická preplach.drenáž:intrfal.kĺb n.	5t306.5↔	O.ch.mobilizácia kĺbu(artrolýza):prx.raduln.kĺb

5t306.6↔	O.ch.mobilizácia kĺbu(artrolýza):dis.raduln.kĺb	5t309.k↔	O.ch.exstirpácia cysty(Baker.cysta):členk.kĺb h.
5t306.8↔	O.ch.mobilizácia kĺbu(artrolýza):radiokarp.kĺb	5t309.m↔	O.ch.exstirpácia cysty(Baker.cysta):členk.kĺb d.
5t306.9↔	O.ch.mobilizácia kĺbu(artrolýza):ulnokarp.kĺb	5t309.n↔	O.ch.exstirpácia cysty(Baker.cysta):tarzálne kĺby
5t306.e↔	O.ch.mobilizácia kĺbu(artrolýza):lios.kĺb	5t309.p↔	O.ch.exstirpácia cysty(Baker.cysta):tarzometatarz.kĺby
5t306.g↔	O.ch.mobilizácia kĺbu(artrolýza):bedr.kĺb	5t309.q↔	O.ch.exstirpácia cysty(Baker.cysta):metatarzofalang.kĺ.
5t306.h↔	O.ch.mobilizácia kĺbu(artrolýza):kolen.kĺb	5t309.r↔	O.ch.exstirpácia cysty(Baker.cysta):interfalang.kĺb n.
5t306.j↔	O.ch.mobilizácia kĺbu(artrolýza):prx.tibfib.kĺb	5t309.x	O.ch.exstirpácia cysty(Baker.cysta):ostatné kĺby
5t306.k↔	O.ch.mobilizácia kĺbu(artrolýza):členk.kĺb h.	5t30a.0↔	Otv.ch.vlož.nosiča lieku:humeroqlenoidálny kĺb
5t306.m↔	O.ch.mobilizácia kĺbu(artrolýza)členk.kĺb d.	5t30a.1↔	O.ch.vloženie nosiča lieku:akromioklavikul.kĺb
5t306.n↔	O.ch.mobilizácia kĺbu(artrolýza):tarzálne kĺby	5t30a.2↔	O.ch.vloženie nosiča lieku:torakoskapulárny kĺb
5t306.p↔	O.ch.mobilizácia kĺbu(artrolýza):tarzomet.kĺby	5t30a.3↔	O.ch.vloženie nosiča lieku:sternoklavikulárny kĺb
5t306.q↔	O.ch.mobilizácia kĺbu(artrolýza):metatarzofal.kĺby	5t30a.4↔	Otv.chir.vloženie nosiča lieku:laktový kĺb
5t306.r↔	O.ch.mobilizácia kĺbu(artrolýza):interfalang.kĺb nohy	5t30a.5↔	O.ch.vloženie nosiča lieku:prox.radioulnárny kĺb
5t306.x	O.ch.mobilizácia kĺbu(artrolýza)ostatné kĺby	5t30a.6↔	O.ch.vloženie nosiča lieku:dist.radioulnárny kĺb
5t307.0↔	O.ch.odstr.periartikulár.osifikácií:humeroqlen.kĺb	5t30a.8↔	O.ch.vloženie nosiča lieku:radiokarpálny kĺb
5t307.1↔	O.ch.odstr.periartikulár.osifikácií:akromioklavikul.kĺb	5t30a.9↔	O.ch.vloženie nosiča lieku:ulnokarpálny kĺb
5t307.2↔	O.ch.odstr.periartikulár.osifikácií:torakoskapulár.kĺb	5t30a.e↔	O.ch.vlož.nosiča lieku:liosakrálny kĺb
5t307.3↔	O.ch.odstr.periartik.osifikácií:sternoklavikul.kĺb	5t30a.f	O.ch.vloženie nosiča lieku:symfýza
5t307.4↔	Otv.chir.odstr.periartikulár.osifikácií:laktový kĺb	5t30a.g↔	O.ch.vloženie nosiča lieku:bedrový kĺb
5t307.5↔	O.ch.odstr.periartikulár.osifikácií:prox.radioulnár.kĺb	5t30a.h↔	O.ch.vloženie nosiča lieku:kolený kĺb
5t307.6↔	O.ch.odstr.periartikulár.osifikácií:dist.radioulnár.kĺb	5t30a.j↔	O.ch.vloženie nosiča lieku:prox.tibiofibulárny kĺb
5t307.8↔	O.ch.odstr.periartikulár.osifikácií:radiokarp.kĺb	5t30a.k↔	O.ch.vloženie nosiča lieku:členkový kĺb horný
5t307.9↔	O.ch.odstr.periartikulár.osifikácií:ulnokarpál.kĺb	5t30a.m↔	O.ch.vlož.nosiča lieku:členkový kĺb dolný
5t307.e↔	O.ch.odstr.periartikulár.osifikácií:liosakrál.kĺb	5t30a.n↔	O.ch.vloženie nosiča lieku:tarzálne kĺby
5t307.f	O.ch.odstr.periartikulár.osifikácií:symfýza	5t30a.p↔	O.ch.vloženie nosiča lieku:tarzometatarzálne kĺby
5t307.g↔	O.ch.odstr.periartikulár.osifikácií:bedr.kĺb	5t30a.q↔	O.ch.vloženie nosiča lieku:metatarzofalang.kĺ.
5t307.h↔	O.ch.odstr.periartikulár.osifikácií:kolen.kĺb	5t30a.r↔	O.ch.vloženie nosiča lieku:interfalang.kĺb n.
5t307.j↔	O.ch.odstr.periartik.osifikácií:prox.tibiofibulár.kĺb	5t30a.x	O.ch.vloženie nosiča lieku:ostatné kĺby
5t307.k↔	O.ch.odstr.periartikulár.osifikácií:členk.kĺb h.	5t30b.0↔	Otv.ch.odstr.nosiča lieku:humeroqlenoid.kĺb
5t307.m↔	O.ch.odstr.periartikulár.osifikácií:členk.kĺb d.	5t30b.1↔	O.ch.odstránenie nosiča lieku:akromioklavikul.kĺb
5t307.n↔	O.ch.odstr.periartikulár.osifikácií:tarzálne kĺby	5t30b.2↔	O.ch.odstránenie nosiča lieku:torakoskapulár.kí
5t307.p↔	O.ch.odstr.periartik.osifikácií:tarzometatarz.kĺby	5t30b.3↔	O.ch.odstránenie nosiča lieku:sternoklavikul.kĺb
5t307.q↔	O.ch.odstr.periartikul.osifikácií:metatarzofalang.kĺ.	5t30b.4↔	O.ch.odstránenie nosiča lieku:laktový kĺb
5t307.r↔	O.ch.odstr.periartik.osifikácií:interfalang.kĺb nohy	5t30b.5↔	O.ch.odstránenie nosiča lieku:prox.radioulnár.kĺb
5t307.x	O.ch.odstr.periartikulár.osifikácií:ostatné kĺby	5t30b.6↔	O.ch.odstránenie nosiča lieku:dist.radioulnár.kĺb
5t308.0↔	Otv.chir.odstr.vof.telies z kĺbu:humeroqlenoid.kĺb	5t30b.8↔	O.ch.odstránenie nosiča lieku:radiokarpálny kĺb
5t308.1↔	O.ch.odstránenie voľných telies:akromioklavikul.kĺb	5t30b.9↔	O.ch.odstránenie nosiča lieku:ulnokarpálny kĺb
5t308.2↔	O.ch.odstránenie voľných telies:torakoskapulár.kí	5t30b.e↔	O.ch.odstránenie nosiča lieku:liosakrálny kĺb
5t308.3↔	O.ch.odstránenie voľných telies:sternoklavikul.kĺb	5t30b.f	O.ch.odstránenie nosiča lieku:symfýza
5t308.4↔	Otv.chir.odstr.voľných telies:laktový kĺb	5t30b.g↔	O.ch.odstránenie nosiča lieku:bedrový kĺb
5t308.5↔	O.ch.odstránenie voľných telies:prox.radioulnár.kĺb	5t30b.h↔	O.ch.odstránenie nosiča lieku:kolený kĺb
5t308.6↔	O.ch.odstránenie voľných telies:dist.radioulnár.kĺb	5t30b.j↔	O.ch.odstránenie nosiča lieku:prox.tibiofibulár.kĺb
5t308.8↔	O.ch.odstránenie voľných telies:radiokarpálny kĺb	5t30b.k↔	O.ch.odstránenie nosiča lieku:členk.kĺb h.
5t308.9↔	O.ch.odstránenie voľných telies:ulnokarpálny kĺb	5t30b.m↔	O.ch.odstránenie nosiča lieku:členk.kĺb d.
5t308.e↔	O.ch.odstránenie voľných telies:liosakrálny kĺb	5t30b.n↔	O.ch.odstránenie nosiča lieku:tarzálne kĺby
5t308.f	Otv.chir.odstr.voľných telies:symfýza	5t30b.p↔	O.ch.odstránenie nosiča lieku:tarzometatarz.kĺby
5t308.g↔	O.ch.odstránenie voľných telies:bedr.kĺb	5t30b.q↔	O.ch.odstránenie nosiča lieku:metatarzofalang.kĺ.
5t308.h↔	O.ch.odstránenie voľných telies:kolen.kĺb	5t30b.r↔	O.ch.odstránenie nosiča lieku:interfalang.kĺb n.
5t308.j↔	O.ch.odstránenie voľných telies:prox.tibiofibulárny kĺb	5t30b.x	Otv.ch.O.ch.odstránenie nosiča lieku:ostat.kĺby
5t308.k↔	O.ch.odstránenie voľných telies:členk.kĺb h.	5t30c.0↔	O.ch.odstr.častí a zvyškov väzov:humeroqlenoid.kĺb
5t308.m↔	O.ch.odstránenie voľných telies:členk.kĺb d.	5t30c.1↔	O.ch.odstr.častí a zvyškov väzov:akromioklavik.kĺb
5t308.n↔	O.ch.odstránenie voľných telies:tarzálne kĺby	5t30c.2↔	O.ch.odstr.častí a zvyškov väzov:torakoskapulár.kí
5t308.p↔	O.ch.odstránenie voľných telies:tarzometatarz.kĺby	5t30c.3↔	O.ch.odstr.častí a zvyškov väzov:sternoklavikul.kĺb
5t308.q↔	O.ch.odstránenie voľných telies:metatarzofalang.kĺ.	5t30c.4↔	Otv.ch.odstr.častí a zvyškov väzov:laktový kĺb
5t308.r↔	O.ch.odstránenie voľných telies:interfalang.kĺb n.	5t30c.5↔	O.ch.odstr.častí a zvyškov väzov:prox.radiouln.kĺb
5t308.x	O.ch.odstránenie voľných telies:ostatné kĺby	5t30c.6↔	O.ch.odstr.častí a zvyškov väzov:dist.radioulnr.kĺb
5t309.0↔	Otv.ch.exstirp.cysty(Baker.cysta):humeroql.kĺb	5t30c.8↔	O.ch.odstr.častí a zvyškov väzov:radiokarpálny kĺb
5t309.1↔	O.ch.exstirpácia cysty(Baker.cysta):akromioklavikul.kĺb	5t30c.9↔	O.ch.odstr.častí a zvyškov väzov:ulnokarpálny kĺb
5t309.2↔	O.ch.exstirpácia cysty(Baker.cysta):torakoskapulár.kĺb	5t30c.e↔	O.ch.odstr.častí a zvyškov väzov:liosakrálny kĺb
5t309.3↔	O.ch.exstirpácia cysty(Baker.cysta):sternoklavik.kĺb	5t30c.f	O.ch.odstr.častí a zvyškov väzov:symfýza
5t309.4↔	O.ch.exstirpácia cysty(Baker.cysta):laktový kĺb	5t30c.g↔	O.ch.odstr.častí a zvyškov väzov:bedr.kĺb
5t309.5↔	O.ch.exstirpácia cysty(Baker.cysta):prox.radioulnár.kĺb	5t30c.h↔	O.ch.odstr.častí a zvyškov väzov:kolen.kĺb
5t309.6↔	O.ch.exstirpácia cysty(Baker.cysta):dist.radioulnár.kĺb	5t30c.j↔	O.ch.odstr.častí a zvyškov väzov:prox.tibiofib.kĺb
5t309.8↔	O.ch.exstirpácia cysty(Baker.cysta):radiokarpál.kĺb	5t30c.k↔	O.ch.odstr.častí a zvyškov väzov:členk.kĺb h.
5t309.9↔	O.ch.exstirpácia cysty(Baker.cysta):ulnokarpálny kĺb	5t30c.m↔	O.ch.odstr.častí a zvyškov väzov:členk.kĺb d.
5t309.e↔	O.ch.exstirpácia cysty(Baker.cysta):liosakrálny kĺb	5t30c.n↔	O.ch.odstr.častí a zvyškov väzov:tarzálne kĺby
5t309.f	Otv.ch.exstirp.cysty(Baker.cysta):symfýza	5t30c.p↔	O.ch.odstr.častí a zvyškov väzov:tarzometatarz.kĺby
5t309.g↔	O.ch.exstirpácia cysty(Baker.cysta):bedr.kĺb	5t30c.q↔	O.ch.odstr.častí a zvyškov väzov:metatarzofal.kí.
5t309.h↔	O.ch.exstirpácia cysty(Baker.cysta):kolen.kĺb	5t30c.r↔	O.ch.odstr.častí a zvyškov väzov:interfalang.kĺb n.
5t309.j↔	O.ch.exstirpácia cysty(Baker.cysta):prox.tibiofibulárny kĺb	5t30c.x	Otv.ch.O.ch.odstr.častí a zvyškov väzov:ostatné kĺby

5t30x.0↔	Iné otv.ch.revízie:humeroideálny kĺb	5t312.g↔	O.ch.subchondrál.spongioplast.s fix.fragmbedr.kĺb
5t30x.1↔	Iné otv.ch.revízie:akromioklavikulárny kĺb	5t312.h↔	O.ch.subchondrál.spongioplast.s fix.fragmkolen.kĺb
5t30x.2↔	Iné otv.ch.revízie:torakoskopulárny kĺb	5t312.j↔	O.ch.subchondrál.spongioplast.s fix.fragm:prox.tibiof.k
5t30x.3↔	Iné otv.ch.revízie:sternoklavikulárny kĺb	5t312.k↔	O.ch.subchondrál.spongioplast.s fix.fragm:členk.kĺb h.
5t30x.4↔	Iné otv.ch.revízie:laktový kĺb	5t312.m↔	O.ch.subchondrál.spongioplast.s fix.fragm:členk.kĺb d.
5t30x.5↔	Iné otv.ch.revízie:prox.radioulnárny kĺb	5t312.n↔	O.ch.subchondrál.spongioplast.s fix.fragm:tarzál.kĺby
5t30x.6↔	Iné otv.ch.revízie:dist.radioulnárny kĺb	5t312.p↔	O.ch.subchondrál.spongioplast.s fix.fragm:tarzometat.k.
5t30x.8↔	Iné otv.ch.revízie:radiokarpálny kĺb	5t312.q↔	O.ch.subchondrál.spongioplast.s fix.fragm:metatarzof.k.
5t30x.9↔	Iné otv.ch.revízie:ulnokarpálny kĺb	5t312.r↔	O.ch.subchondrál.spongioplast.s fix.fragm:interfal.k.n.
5t30x.e↔	Iné otv.ch.revízie:iliosakrálny kĺb	5t312.x	O.ch.subchondrál.spongioplast.s fix.fragm:ostat.kĺby
5t30x.f	Iné otv.ch.revízie:symfýza	5t313.0↔	Otv.chir.parciálna resekcia menisku
5t30x.g↔	Iné otv.ch.revízie:bedr.kĺb	5t313.1↔	Otv.chir.totálna resekcia menisku
5t30x.h↔	Iné otv.ch.revízie:kolen.kĺb	5t313.2↔	Otv.chir.refixácia menisku
5t30x.j↔	Iné otv.ch.revízie:prox.tibiofibulárny kĺb	5t313.3↔	Otv.chir.excízia ganglia menisku
5t30x.k↔	Iné otv.ch.revízie:členkový kĺb horný	5t313.4↔	Otv.chir.transplantácia menisku
5t30x.m↔	Iné otv.ch.revízie:členkový kĺb dolný	5t313.5↔	Otv.chir.implantácia umelého (syntet.)menisku
5t30x.n↔	Iné otv.ch.revízie:tarzálne kĺby	5t313.6↔	Otv.chir.odstránenie umelého (syntet.)menisku
5t30x.p↔	Iné otv.ch.revízie:tarzometatarzálne kĺby	5t317.0↔	Otv.chir.transplantácia chrupavky:humeroideálny kĺb
5t30x.q↔	Iné otv.ch.revízie:metatarzofalang.kí.	5t317.4↔	O.ch.transplant.chrupavky:laktový kĺb
5t30x.r↔	Iné otv.ch.revízie:interfalangálny kĺb n.	5t317.5↔	O.ch.transplant.chrupavky:prox.radioulnár.kĺb
5t30x.x	Iné otv.ch.revízie:ostatné kĺby	5t317.7↔	O.ch.transplant.chrupavky:kĺby ruky b.n.
5t310.0↔	Otv.chir.excízia chor.zm.č.kĺb.chrup:humeroideálny kĺb	5t317.8↔	O.ch.transplant.chrupavky:radiokarpálny kĺb
5t310.1↔	O.ch.excízia chor.zmen.č.kĺb.chrup:akromioklavikulárny kĺb	5t317.e↔	O.ch.transplant.chrupavky:iliosakrálny kĺb
5t310.3↔	O.ch.excízia chor.zmen.č.kĺb.chrup:sternoklavikulárny kĺb	5t317.g↔	O.ch.transplant.chrupavky:bedr.kĺb
5t310.4↔	O.ch.excízia chor.zmen.č.kĺb.chrup:laktový kĺb	5t317.h↔	O.ch.transplant.chrupavky:kolen.kĺb
5t310.5↔	O.ch.excízia chor.zmen.č.kĺb.chrup:prox.radioulnárny kĺb	5t317.j↔	O.ch.transplant.chrupavky:prox.tibiofibulárny kĺb
5t310.6↔	O.ch.excízia chor.zmen.č.kĺb.chrup:dist.radioulnárny kĺb	5t317.k↔	O.ch.transplant.chrupavky:členk.kĺb h.
5t310.7↔	O.ch.excízia chor.zmen.č.kĺb.chrup:kĺby ruky b.n.	5t317.n↔	O.ch.transplant.chrupavky:tarzálne kĺby
5t310.8↔	O.ch.excízia chor.zmen.č.kĺb.chrup:radiokarpálny kĺb	5t317.p↔	O.ch.transplant.chrupavky:iliosakrálny kĺb
5t310.9↔	O.ch.excízia chor.zmen.č.kĺb.chrup:ulnokarpálny kĺb	5t317.q↔	O.ch.transplant.chrupavky:metatarzofalang.kí.
5t310.e↔	O.ch.excízia chor.zmen.č.kĺb.chrup:iliosakrálny kĺb	5t317.r↔	O.ch.transplant.chrupavky:interfal.kĺb nohy
5t310.f	O.ch.excízia chor.zmen.č.kĺb.chrup:symfýza	5t317.x	O.ch.transplant.chrupavky:ostatné kĺby
5t310.g↔	O.ch.excízia chor.zmen.č.kĺb.chrup:bedr.kĺb	5t318.0↔	Otv.chir.odobratie chrupavk.transpl:humeroideálny kĺb
5t310.h↔	O.ch.excízia chor.zmen.č.kĺb.chrup:kolen.kĺb	5t318.4↔	O.ch.odobratie chrupavk.transplantátu:laktový kĺb
5t310.j↔	O.ch.excízia chor.zmen.č.kĺb.chrup:prox.tibiofibulárny kĺb	5t318.7↔	O.ch.odobratie chrupavk.transplantátu:kĺby ruky b.n.
5t310.k↔	O.ch.excízia chor.zmen.č.kĺb.chrup:členk.kĺb h.	5t318.g↔	O.ch.odobratie chrupavk.transplantátu:bedr.kĺb
5t310.m↔	O.ch.excízia chor.zmen.č.kĺb.chrup:členk.kĺb d.	5t318.h↔	O.ch.odobratie chrupavk.transplantátu:kolen.kĺb
5t310.n↔	O.ch.excízia chor.zmen.č.kĺb.chrup:tarzálne kĺby	5t318.k↔	O.ch.odobratie chrupavk.transplantátu:členk.kĺb h.
5t310.p↔	O.ch.excízia chor.zmen.č.kĺb.chrup:tarzometatarzálne kĺby	5t318.x	O.ch.odobratie chrupavk.transplantátu:ostat.kĺby
5t310.q↔	O.ch.excízia chor.zmen.č.kĺb.chrup:metatarzofalang.kí.	5t319↔	Otv.chirur.resekcia discus triangularis
5t310.r↔	O.ch.excízia chor.zmen.č.kĺb.chrup:interfal.kĺb n.	5t31a.0↔	Otv.chir.impl.in vitro vytv.tk.kultúry:humeroideálny k.
5t310.x	O.ch.excízia chor.zmen.č.kĺb.chrup:ostat.kĺby	5t31a.4↔	O.ch.implant.in vitro vytvor.tk.kultúry:lakt.kĺb
5t311.0↔	Otv.chir.refix.osteochondrál.fragmentu:humeroideálny kĺb	5t31a.5↔	O.ch.implant.in vitro vytvor.tk.kultúry:prox.radioulnár.k
5t311.4↔	O.ch.refixácia osteochondrál.fragmentu:lakt.kĺb	5t31a.7↔	O.ch.implant.in vitro vytvor.tk.kultúry:k.ruky b.n
5t311.5↔	O.ch.refixácia osteochondrál.fragmentu:prox.radioulnár.kĺb	5t31a.8↔	O.ch.implant.in vitro vytvor.tk.kultúry:radiokarp.kĺb
5t311.6↔	O.ch.refixácia osteochondrál.fragmentu:dist.radioulnár.kĺb	5t31a.e↔	O.ch.implant.in vitro vytvor.tk.kultúry:iliosakr.kĺb
5t311.7↔	O.ch.refixácia osteochondrál.fragmentu:kĺb ruky b.n.	5t31a.g↔	O.ch.implant.in vitro vytvor.tk.kultúry:bedr.kĺb
5t311.8↔	O.ch.refixácia osteochondrál.fragmentu:adiokarp.kĺb	5t31a.h↔	O.ch.implant.in vitro vytvor.tk.kultúry:kolen.kĺb
5t311.9↔	O.ch.refixácia osteochondrál.fragmentu:ulnokarp.kĺb	5t31a.j↔	O.ch.implant.in vitro vytvor.tk.kultúry:prox.tibiofibulár.k
5t311.e↔	O.ch.refixácia osteochondrál.fragmentu:iliosakr.kĺb	5t31a.k↔	O.ch.implant.in vitro vytvor.tk.kultúry:členk.kĺb h
5t311.f	O.ch.refixácia osteochondrál.fragmentu:symfýza	5t31a.n↔	O.ch.implant.in vitro vytvor.tk.kultúry:tarzál.kĺby
5t311.g↔	O.ch.refixácia osteochondrál.fragmentu:bedr.kĺb	5t31a.p↔	O.ch.implant.in vitro vytvor.tk.kultúry:tarzometat.k
5t311.h↔	O.ch.refixácia osteochondrál.fragmentu:kolen.kĺb	5t31a.q↔	O.ch.implant.in vitro vytvor.tk.kultúry:metatarzof.k
5t311.j↔	O.ch.refixácia osteochondrál.fragmentu:prox.tibiofibulár.kĺb	5t31a.r↔	O.ch.implant.in vitro vytvor.tk.kultúry:interfal.kĺb n.
5t311.k↔	O.ch.refixácia osteochondrál.fragmentu:členk.kĺb h.	5t31a.x	O.ch.implant.in vitro vytvor.tk.kultúry:ostat.kĺby
5t311.m↔	O.ch.refixácia osteochondrál.fragmentu:členk.kĺb d.	5t31b.h	Implant.kostno-chrupavk.náhrady defektu kĺb.plochy kolena
5t311.n↔	O.ch.refixácia osteochondrál.fragmentu:tarzál.kĺby	5t31b.m	Implant.kostno-chrupavk.náhrady defektu kĺb.plochy členka
5t311.p↔	O.ch.refixácia osteochondrál.fragmentu:tarzometat.kĺby	5t31c.0↔	Otv.ch.vyhľad.chrupav[chondroplast]:humeroideálny kĺb
5t311.q↔	O.ch.refixácia osteochondrál.fragmentu:metatarzof.kĺb	5t31c.1↔	O.ch.vyhľad.chrupav[chondroplast]:akromioklavikulárny kĺb
5t311.r↔	O.ch.refixácia osteochondrál.fragmentu:interfal.kĺb nohy	5t31c.3↔	O.ch.vyhľad.chrupav[chondroplast]:sternoklavikulárny kĺb
5t311.x	O.ch.refixácia osteochondrál.fragmentu:ostat.kĺby	5t31c.4↔	O.ch.vyhľad.chrupav[chondroplast]:laktový kĺb
5t312.0↔	Otv.chir.subchondr.spongioplast.s fix.frag:humeroideálny kĺb	5t31c.5↔	O.ch.vyhľad.chrupav[chondroplast]:prox.radioulnár.kĺb
5t312.4↔	O.ch.subchondrál.spongioplast.s fix.fragm:laktový kĺb	5t31c.6↔	O.ch.vyhľad.chrupav[chondroplast]:dist.radioulnár.kĺb
5t312.5↔	O.ch.subchondrál.spongioplast.s fix.fragm:prox.radioulnár.k	5t31c.7↔	O.ch.vyhľad.chrupav[chondroplast]:kĺby ruky
5t312.6↔	O.ch.subchondrál.spongioplast.s fix.fragm:dist.radioulnár.k	5t31c.8↔	O.ch.vyhľad.chrupav[chondroplast]:radiokarpálny kĺb
5t312.7↔	O.ch.subchondrál.spongioplast.s fix.fragm:iný k.r.u.b.n.	5t31c.9↔	O.ch.vyhľad.chrupav[chondroplast]:ulnokarpálny kĺb
5t312.8↔	O.ch.subchondrál.spongioplast.s fix.fragm:radiokarp.k	5t31c.e↔	O.ch.vyhľad.chrupav[chondroplast]:iliosakrálny kĺb
5t312.9↔	O.ch.subchondrál.spongioplast.s fix.fragmulnokarp.kĺb	5t31c.g↔	O.ch.vyhľad.chrupav[chondroplast]:bedr.kĺb
5t312.e↔	O.ch.subchondrál.spongioplast.s fix.fragmiliosakr.kĺb	5t31c.h↔	O.ch.vyhľad.chrupav[chondroplast]:kolen.kĺb
5t312.f	O.ch.subchondrál.spongioplast.s fix.fragm:symfýza	5t31c.j↔	O.ch.vyhľad.chrupav[chondroplast]:prox.tibiofibulár.kĺb

5f31c.k↔	O.ch.vyhlad.chrupav[chondroplast]:členk.kĺb horný	5f31k.6↔	O.ch.subchodrál.otv.kosti s vlož.nebunk.impl:d.radiou.k
5f31c.m↔	O.ch.vyhlad.chrupav[chondroplast]:členk.kĺb dolný	5f31k.7↔	O.ch.subchodrál.otv.kosti s vlož.nebunk.impl:k.ruky b.n
5f31c.n↔	O.ch.vyhlad.chrupav[chondroplast]:tarzálné kĺby	5f31k.8↔	O.ch.subchodrál.otv.kosti s vlož.nebunk.impl:radiokarp.k
5f31c.p↔	O.ch.vyhlad.chrupav[chondroplast]:tarzometatarz.kĺby	5f31k.9↔	O.ch.subchodrál.otv.kosti s vlož.nebunk.impl:ulnokarp.k
5f31c.q↔	O.ch.vyhlad.chrupav[chondroplast]:metatarzofalang.kĺ.	5f31k.e↔	O.ch.subchodrál.otv.kosti s vlož.nebunk.impl:iliosakr.k
5f31c.r↔	O.ch.vyhlad.chrupav[chondroplast]:interfalang.kĺb n.	5f31k.g↔	O.ch.subchodrál.otv.kosti s vlož.nebunk.impl:bedr.kĺb
5f31c.x	O.ch.vyhlad.chrupav[chondroplast]:ostatné kĺby	5f31k.h↔	O.ch.subchodrál.otv.kosti s vlož.nebunk.impl:kolen.kĺb
5f31d.0↔	Subchondr.otvor.kosti:humerogl.k	5f31k.j↔	O.ch.subchodrál.otv.kosti s vlož.nebunk.impl:p.tibiof.k
5f31d.1↔	O.ch.subchondr.otvor.kosti(Pridie):akromiokl.k	5f31k.k↔	O.ch.subchodrál.otv.kosti s vlož.nebunk.impl:členk.kĺb h.
5f31d.3↔	Subchondr.otvor.kosti:sternokl.k	5f31k.m↔	O.ch.subchodrál.otv.kosti s vlož.nebunk.impl:členk.k.d.
5f31d.4↔	Subchondr.otvor.kosti:lakt'.kĺb	5f31k.n↔	O.ch.subchodrál.otv.kosti s vlož.nebunk.impl:tarzál.k
5f31d.5↔	Subchondr.otvor.kosti:prox.radiou.k	5f31k.p↔	O.ch.subchodrál.otv.kosti s vlož.nebunk.impl:tarzometat.k
5f31d.6↔	Subchondr.otvor.kosti:dist.radiou.k	5f31k.q↔	O.ch.subchodrál.otv.kosti s vlož.nebunk.impl:mttarzof.k
5f31d.7↔	Subchondr.otvor.kosti:iny k.ruky b.n.	5f31k.r↔	O.ch.subchodrál.otv.kosti s vlož.nebunk.impl:interf.k.n.
5f31d.8↔	Subchondr.otvor.kosti:radiokarp.kĺb	5f31k.x	Otv.chir.subchondr.otv.kosti vlož.neb.impl:ost.kĺby
5f31d.9↔	Subchondr.otvor.kosti:ulnokarpál.kĺb	5f31x.0↔	Iné otv.chir.OP na kĺbe a menisk:humeroglenoid.kĺb
5f31d.e↔	Subchondr.otvor.kosti:iliosakrál.kĺb	5f31x.1↔	Iné otv.chir.OP na kĺbe a menisk:akromioklavikul.kĺb
5f31d.g↔	Subchondr.otvor.kosti:bedr.kĺb	5f31x.2↔	Iné otv.chir.OP na kĺbe a menisk:torakoskapulár.kí
5f31d.h↔	Subchondr.otv.kosti:kolen.kĺb	5f31x.3↔	Iné otv.chir.OP na kĺbe a menisk:sternoklavikul.kĺb
5f31d.j↔	Subchondr.otvor.kosti:prox.tibiof.k.	5f31x.4↔	Iné otv.chir.OP na kĺbe a menisk:lakt'ový kĺb
5f31d.k↔	Subchondr.otvor.kosti:členk.kĺb h.	5f31x.5↔	Iné otv.chir.OP na kĺbe a menisk:prox.radioulnár.kĺb
5f31d.m↔	Subchondr.otvor.kosti:členk.kĺb d.	5f31x.6↔	Iné otv.chir.OP na kĺbe a menisk:dist.radioulnár.kĺb
5f31d.n↔	Subchondr.otvor.kosti:tarzál.kĺby	5f31x.7↔	Iné otv.chir.OP na kĺbe a menisk:kĺby ruky b.n.
5f31d.p↔	Subchondr.otvor.kosti:tarzometat.k.	5f31x.8↔	Iné otv.chir.OP na kĺbe a menisk:radiokarpálny kĺb
5f31d.q↔	Subchondr.otvor.kosti:metatarzof.k.	5f31x.9↔	Iné otv.chir.OP na kĺbe a menisk:ulnokarpálny kĺb
5f31d.r↔	Subchondr.otvor.kosti:interf.kĺb n.	5f31x.e↔	Iné otv.chir.OP na kĺbe a menisk:iliosakrálny kĺb
5f31d.x	Subchondr.otvor.kosti:ostat.kĺby	5f31x.f	Iné otv.chir.OP na kĺbe a menisk:symfýza
5f31g↔	Otv.chir.impl.indiv.metal.náhr.chrupavky kolena	5f31x.g↔	Iné otv.chir.OP na kĺbe a menisk:bedr.kĺb
5f31h.0↔	O.ch.OP chrup.s.transpl.chondroc.autol.ind.mtrix:humerogl.k	5f31x.h↔	Iné otv.chir.OP na kĺbe a menisk:kolen.kĺb
5f31h.4↔	Otv.ch.OP chrup.s.transpl.chondroc.autol.og.ind.mtrix:lakt'.k	5f31x.j↔	Iné otv.chir.OP na kĺbe a menisk:prox.tibiofibul.kĺb
5f31h.5↔	O.ch.OP chrup.s.tx.chondroc.autol.ind.mtrix:p.radiou.k	5f31x.k↔	Iné otv.chir.OP na kĺbe a menisk:členk.kĺb h.
5f31h.7↔	O.ch.OP chrupavky s.tx.chondroc.autol.ind.mtrix:i.k.ruk.b.n	5f31x.m↔	Iné otv.chir.OP na kĺbe a menisk:členk.kĺb d.
5f31h.8↔	O.ch.OP chrupavky s.tx.chondroc.autol.ind.mtrix:radiok.k	5f31x.n↔	Iné otv.chir.OP na kĺbe a menisk:tarzálné kĺby
5f31h.e↔	O.ch.OP chrupav.s.tx.chondroc.autol.ind.mtrix:iliosakr.k.	5f31x.p↔	Iné otv.chir.OP na kĺbe a menisk:tarzometatarz.kĺby
5f31h.g↔	O.ch.OP chrupavky s.tx.chondroc.autol.ind.mtrix:bedr.k	5f31x.q↔	Iné otv.chir.OP na kĺbe a menisk:metatarzofalang.kĺ.
5f31h.h↔	O.ch.OP chrupavky s.tx.chondroc.autol.ind.mtrix:kol.k	5f31x.r↔	Iné otv.chir.OP na kĺbe a menisk:interfalang.kĺb n.
5f31h.j↔	O.ch.OP chrupav.s.tx.chondroc.autol.ind.mtrix:p.tibiof.k	5f31x.x	Iné otv.chir.OP na kĺbe a menisk:ostatné kĺby
5f31h.k↔	O.ch.OP chrupavky s.tx.chondroc.autol.ind.mtrix:členk.k.h.	5f320↔	Otv.ch.sutúra predného skríž.väzu
5f31h.n↔	O.ch.OP chrupavky s.tx.chondroc.autol.ind.mtrix:tarz.k	5f321↔	Otv.chir.sutúra zadného skríž.väzu
5f31h.p↔	O.ch.OP chrup.s.tx.chondroc.autol.ind.mtrix:tarzomet.k	5f322↔	Otv.ch.kost.refixácia pred.skríž.väzu
5f31h.q↔	O.ch.OP chrupavky s.tx.chondroc.autol.ind.mtrix:mttarz.k	5f323↔	Otv.ch.kost.refixácia zadného skríž.väzu
5f31h.r↔	O.ch.OP chrupavky s.tx.chondroc.autol.ind.mtrix:interf.k.n	5f324↔	Otv.ch.sutúra mediál.kapsulár.komplexu boč.väzu kolena
5f31h.x	O.ch.OP chrupavky s.tx.chondroc.autol.ind.mtrix:ost.k	5f325↔	O.ch.sutúra mediál.kapsul.kompl.kolena so zákr.na menisku
5f31j.0↔	Otv.chir.impl.neindiv.metal.náhr.chrupav:humerogl.k	5f326↔	Otv.ch.sutúra later.kapsul.komplexu bočného väzu kolena
5f31j.1↔	O.ch.impl.neindiv.metal.náhrady chrupav:akromiokl.k	5f327↔	O.ch.sutúra later.kapsul.kompl.kolena so zákr.na menisku
5f31j.2↔	O.ch.impl.neindiv.metal.náhrady chrupav:torakos.k	5f328↔	Otv.ch.kombinov.rekonštr.väziv.aparátu kolena
5f31j.3↔	O.ch.impl.neindiv.metal.náhrady chrupav:sternokl.k	5f329↔	Otv.ch.sutúra dorzál.č.väziv.aparátu kolena
5f31j.4↔	Otv.ch.impl.neindiv.metalic.náhrady chrupav:lakt'.k	5f32↔	Ostatné otv.chirur.refixácie väziv.aparátu kolena
5f31j.5↔	O.ch.impl.neindiv.metal.náhrady chrupav:pr.radiou.k	5f330↔	Otv.ch.plast.pred.skríž.väzu s autológ.patelár.šľachou
5f31j.6↔	O.ch.impl.neindiv.metal.náhrady chrupav:d.radiou.k	5f331↔	Otv.ch.plast. pred.skríž.väzu s inou autológ.šľachou
5f31j.7↔	O.ch.impl.neindiv.metal.náhrady chrupav:kí.ruky	5f332↔	Otv.ch.plastika pred.skríž.väzu s aloplast.väziv.náhr.
5f31j.8↔	O.ch.impl.neindiv.metal.náhrady chrupav:radiokarp.k	5f333↔	Otv.ch.plast.zad.skríž.väzu s autológ.patelár.šľachou
5f31j.9↔	O.ch.impl.neindiv.metal.náhrady chrupav:ulnokarp.k	5f334↔	Otv.ch.plast.zad.skríž.väzu s inou autológ.šľachou
5f31j.e↔	O.ch.impl.neindiv.metal.náhrady chrupav:iliosakr.k	5f335↔	Otv.ch.plast.zad.skríž.väzu s aloplast.väziv.náhr.
5f31j.f	O.ch.impl.neindiv.metal.náhrady chrupav:symfýza	5f336↔	Otv.ch.plastika mediál.väziv.komplexu kolena
5f31j.g↔	O.ch.impl.neindiv.metal.náhrady chrupav:bedr.k	5f337↔	Otv.ch.plastika laterál.väziv.komplexu kolena
5f31j.h↔	O.ch.impl.neindiv.metal.náhrady chrupav:kolen.k	5f338↔	Otv.ch.kombinovaná plastika väzov kolena
5f31j.j↔	O.ch.impl.neindiv.metal.náhrady chrupav:p.tibiof.k	5f339↔	Otv.ch.plast.väziv.aparátu dorzo-mediál.č.kolen.kĺbu
5f31j.k↔	O.ch.impl.neindiv.metal.náhrady chrupav:členk.k.h.	5f33a↔	Otv.ch.plast.väziv.aparátu dorzo-lat.č.kolen.kĺbu
5f31j.m↔	O.ch.impl.neindiv.metal.náhrady chrupav:členk.k.d.	5f33x↔	Ost.otv.chirurgické plastiky väzov kolena
5f31j.n↔	O.ch.impl.neindiv.metal.náhrady chrupav:tarzál.kí	5f340↔	Otv.chir.release laterálneho retinakula pately
5f31j.p↔	O.ch.impl.neindiv.metal.náhrady chrupav:tarzom.kĺb	5f341↔	Otv.chir.release laterál.retinakula pately s fix.záveru
5f31j.q↔	O.ch.impl.neindiv.metal.náhrady chrupav:mttarz.k	5f342↔	Otv.chir.preloženie úponu patelár.šľ.(napr.Bandi)
5f31j.r↔	O.ch.impl.neindiv.metal.náhrady chrupav:interf.k.n	5f343↔	Otv.ch.preloženie úponu patelár.šľachy s kost.blokom
5f31j.x	O.ch.impl.neindiv.metal.náhrady chrupav:ostat.kĺby	5f34x↔	Ost.otv.chir.zákroky na patele a závesnom aparáte
5f31k.0↔	Otv.ch.subchondr.otv.kosti s vlož.neb.impl:humerogl.kĺb	5f350↔	Otv.chir.refixácia labra
5f31k.1↔	O.ch.subchodrál.otv.kosti s vlož.nebunk.impl:akromiokl.k	5f351↔	Otv.ch.refixácia okraj.kost.lézií obl.labrum glenoidale
5f31k.3↔	O.ch.subchodrál.otv.kosti s vlož.nebunk.impl:sternokl.k	5f352↔	Otv.ch.plastika predného okraja glenoidu
5f31k.4↔	Otv.chir.subch.otv.kosti vlož.nebunk.impl:lakt'.kĺb	5f353↔	Otv.ch.plastika zadného okraja glenoidu
5f31k.5↔	O.ch.subchodrál.otv.kosti s vlož.nebunk.impl:p.radiou.k	5f354↔	Otv.ch.plastika pred.č.kĺb.púzdra ramen.kĺbu

5t355↔	Otv.ch.plastika zad.č.kĺb.púzdra ramen.kĺbu	5t391.2↔	Otv.ch.artroriza:torakoskapulárny kĺb
5t356↔	Otv.ch.akromioplastika s preruš.Lig.coracoacromiale	5t391.3↔	Otv.ch.artroriza:sternoklavikulárny kĺb
5t357↔	Otv.ch.rekonštrukcia rotát.manžety ramen.k. sutúrou	5t391.4↔	Otv.ch.artroriza:laktový kĺb
5t358↔	Otv.ch.rekonštr.rotátor.manžety ramen.k.transpozíciou šf.	5t391.5↔	Otv.ch.artroriza:prox.radiolnárny kĺb
5t359↔	Otv.ch.rekonštr.rotátor.manžety ramen.kĺbu transpl.	5t391.6↔	Otv.ch.artroriza:dist.radiolnárny kĺb
5t35a↔	Otv.ch.rekonštr.rotát.manžety ramen.kĺbu implantát.	5t391.7↔	Otv.ch.artroriza:kĺby ruky b.n.
5t35x↔	Ost.refix.a plastiky väz.aparátu ramen.kĺbu	5t391.8↔	Otv.ch.artroriza:radiokarpálny kĺb
5t360↔	Otv.ch.sutúra 1 fibulárneho väzu členk. kĺbu	5t391.9↔	Otv.ch.artroriza:ulnokarpálny kĺb
5t361↔	Otv.ch.sutúra viacerých fibulár.väzov členk.kĺbu	5t391.e↔	Otv.ch.artroriza:iliosakrálny kĺb
5t362↔	Otv.ch.sutúra mediál.a laterál.väziv.ap.členk.kĺbu	5t391.f	Otv.ch.artroriza:symfýza
5t363↔	Otv.ch.sutúra syndesmózy členkového kĺbu	5t391.g↔	Otv.ch.artroriza:bedr.kĺb
5t364↔	Otv.ch.plastika fibulár.väziv.ap.autológnou šľachou	5t391.h↔	Otv.ch.artroriza:kolen.kĺb
5t365↔	Otv.ch.plastika fibulár.väziv.aparátu periostál.lalokom	5t391.j↔	Otv.ch.artroriza:prox.tibiofibulárny kĺb
5t366↔	Otv.ch.plastika fibulár.väziv.ap.aloplastickou väz.náhradou	5t391.k↔	Otv.ch.artroriza:členk.kĺb h.
5t367↔	Otv.ch.fixácia peroneál.šľach väziv.ap.členk.kĺbu	5t391.m↔	Otv.ch.artroriza:členk.kĺb d.
5t36x↔	Ost.refixácie a plastiky väziv.aparátu členk.kĺbu	5t391.n↔	Otv.ch.artroriza:tarzálné kĺby
5t370↔	Otv.ch. sutúra 1 kolaterál./kapsulár.väzu ostat.kĺbov	5t391.p↔	Otv.ch.artroriza:tarzometatarzálné kĺby
5t371↔	Otv.ch. sutúry viacerých kolater./kapsulár.väzov ost.kĺbov	5t391.q↔	Otv.ch.artroriza:metatarzofalang.kí.
5t372↔	Otv.ch. sutúra prstenc.radiolnár.väzu(lig.anulare)	5t391.r↔	Otv.ch.artroriza:interfalang.kĺb n.
5t373.0↔	Otv.ch. sutúra distál.radiolnár.väz.ap.bez stabilizácie	5t391.x	Otv.ch.artroriza:ostatné kĺby
5t374↔	Otv.ch. sutúra väzivového aparátu klavikuly	5t392.0↔	Otv.ch.dočas.fixácie:humerglenoid.kĺb
5t375↔	Otv.ch. sutúra väz.ap.klavikuly s dlah.stabilizáciou	5t392.2↔	O.ch.dočasné fixácie:torakoskapul.kĺb
5t376↔	Otv.ch. sutúra väz.ap. klavikuly so stabil.skrutka/drôt	5t392.3↔	O.ch.dočasné fixácie:sternoklavikul.kĺb
5t37x↔	Ost.refixácie väzivového aparátu ost.kĺbov	5t392.4↔	Otv.ch.dočasné fixácie:laktový kĺb
5t380	Artrodéza sakroiliakálneho spojenia	5t392.5↔	O.ch.dočasné fixácie:prox.radiolnár.kĺb
5t381	Artrodéza symfýzy lonových kostí	5t392.6↔	O.ch.dočasné fixácie:dist.radiolnár.kĺb
5t382↔	Artrodéza bedrového kĺbu	5t392.7↔	O.ch.dočasné fixácie:kĺby ruky b.n.
5t383↔	Artrodéza kolenného kĺbu	5t392.8↔	O.ch.dočasné fixácie:radiokarpálny kĺb
5t384↔	Artrodéza ramenného kĺbu	5t392.9↔	O.ch.dočasné fixácie:ulnokarpálny kĺb
5t385↔	Artrodéza laktového kĺbu	5t392.e↔	O.ch.dočasné fixácie:iliosakrálny kĺb
5t386↔	Artrodéza zápästných kĺbov	5t392.f	O.ch.dočasné fixácie:symfýza
5t387.0↔	Artrodéza členkového kĺbu bez ďalšieho kĺbu	5t392.g↔	O.ch.dočasné fixácie:bedr.kĺb
5t387.1↔	Artrodéza členkového kĺbu so subtalárnym kĺbom	5t392.h↔	O.ch.dočasné fixácie:kolen.kĺb
5t387.2↔	Artrodéza členk.kĺbu so subtalár.a Chopartovým kĺbom	5t392.j↔	O.ch.dočasné fixácie:prox.tibiofibulár.kĺb
5t388.1↔	Artrodéza sub talo:1 časť subtalárneho kĺbu	5t392.k↔	O.ch.dočasné fixácie:členk.kĺb h.
5t388.2↔	Artrodéza sub talo:2 časti subtalárneho kĺbu	5t392.m↔	O.ch.dočasné fixácie:členk.kĺb d.
5t388.3↔	Artrodéza sub talo:3 časti subtalárneho kĺbu	5t392.n↔	O.ch.dočasné fixácie:tarzálné kĺby
5t389.1↔	Artrodéza priehlavku a stredonožia:1 al.2 kĺby	5t392.p↔	O.ch.dočasné fixácie:tarzometatarz.kĺby
5t389.3↔	Artrodéza prieh.a stredon.najm.3kí.vr.kompl.artod.Lisf.kí.	5t392.q↔	O.ch.dočasné fixácie:metatarzofalang.kí.
5t38a.1↔	Artrodézy metatarzofal.a interfal.kĺb prsta nohy:1kĺb	5t392.r↔	O.ch.dočasné fixácie:interfalang.kĺb n.
5t38a.2↔	Artrodézy metatarzofal.a interfal.kĺb prsta nohy:2kĺby	5t392.x	Otv.ch.dočasné fixácie:ostatné kĺby
5t38a.3↔	Artrodézy metatarzofal.a interfal.kĺb prsta nohy:3kĺby	5t39x.0↔	Iné otv.ch.OP na kĺboch:humerglenoidálny kĺb
5t38a.4↔	Artrodézy metatarzofal.a interfal.kĺb prsta nohy:4kĺby	5t39x.1↔	Iné otv.ch.OP na kĺboch:akromioklavikulárny kĺb
5t38a.5↔	Artrodézy metatarzofal.a interfal.kĺb prsta nohy:5/viac.kĺb	5t39x.2↔	Iné otv.ch.OP na kĺboch:torakoskapulárny kĺb
5t38a.a↔	Artrodézy metatarzofal.kĺb palca nohy	5t39x.3↔	Iné otv.ch.OP na kĺboch:sternoklavikulárny kĺb
5t38a.b↔	Artrodézy interfalangeálneho kĺbu palca nohy	5t39x.4↔	Iné otv.ch.OP na kĺboch:laktový kĺb
5t38x	Artrodézy, ost.	5t39x.5↔	Iné otv.ch.OP na kĺboch:prox.radiolnárny kĺb
5t390.0↔	O.ch.rozdel/prerušenie väzu:humerglenoid.kĺb	5t39x.6↔	Iné otv.ch.OP na kĺboch:dist.radiolnárny kĺb
5t390.1↔	O.ch.rozdel/prerušenie väzu:akromioklavikul.kĺb	5t39x.7↔	Iné otv.ch.OP na kĺboch:kĺby ruky b.n.
5t390.3↔	O.ch.rozdel/prerušenie väzu:sternoklavikul.kĺb	5t39x.8↔	Iné otv.ch.OP na kĺboch:radiokarpálny kĺb
5t390.4↔	Otv.ch.rozdel/preruš.väzu:laktový kĺb	5t39x.9↔	Iné otv.ch.OP na kĺboch:ulnokarpálny kĺb
5t390.5↔	O.ch.rozdel/prerušenie väzu:prox.radiolnár.kĺb	5t39x.e↔	Iné otv.ch.OP na kĺboch:iliosakrálny kĺb
5t390.6↔	O.ch.rozdel/prerušenie väzu:dist.radiolnár.kĺb	5t39x.f	Iné otv.ch.OP na kĺboch:symfýza
5t390.7↔	O.ch.rozdel/prerušenie väzu:kĺby ruky b.n.	5t39x.g↔	Iné otv.ch.OP na kĺboch:bedr.kĺb
5t390.8↔	O.ch.rozdel/prerušenie väzu:radiokarpálny kĺb	5t39x.h↔	Iné otv.ch.OP na kĺboch:kolen.kĺb
5t390.9↔	O.ch.rozdel/prerušenie väzu:ulnokarpálny kĺb	5t39x.j↔	Iné otv.ch.OP na kĺboch:prox.tibiofibulárny kĺb
5t390.e↔	O.ch.rozdel/prerušenie väzu:iliosakrálny kĺb	5t39x.k↔	Iné otv.ch.OP na kĺboch:členk.kĺb h.
5t390.f	O.ch.rozdel/prerušenie väzu:symfýza	5t39x.m↔	Iné otv.ch.OP na kĺboch:členk.kĺb d.
5t390.g↔	O.ch.rozdel/prerušenie väzu:bedr.kĺb	5t39x.n↔	Iné otv.ch.OP na kĺboch:tarzálné kĺby
5t390.h↔	O.ch.rozdel/prerušenie väzu:kolen.kĺb	5t39x.p↔	Iné otv.ch.OP na kĺboch:tarzometatarzálné kĺby
5t390.j↔	O.ch.rozdel/prerušenie väzu:prox.tibiofibul.kĺb	5t39x.q↔	Iné otv.ch.OP na kĺboch:metatarzofalang.kí.
5t390.k↔	O.ch.rozdel/prerušenie väzu:členk.kĺb h.	5t39x.r↔	Iné otv.ch.OP na kĺboch:interfalangeálny kĺb n.
5t390.m↔	O.ch.rozdel/prerušenie väzu:členk.kĺb d.	5t39x.x	Iné otv.ch.OP na kĺboch:ostatné kĺby
5t390.n↔	O.ch.rozdel/prerušenie väzu:tarzálné kĺby	5t400.0↔	ASK asept.výplach kĺbu s drenážou:humerglenoid.kĺb
5t390.p↔	O.ch.rozdel/prerušenie väzu:tarzometatarz.kĺby	5t400.1↔	ASK asept.výplach kĺbu s drenážou:akromioklavikul.kĺb
5t390.q↔	O.ch.rozdel/prerušenie väzu:metatarzofalang.kí.	5t400.2↔	ASK asept.výplach kĺbu s drenážou:torakoskapulár.kĺb
5t390.r↔	O.ch.rozdel/prerušenie väzu:interfalang.kĺb n.	5t400.3↔	ASK asept.výplach kĺbu s drenážou:sternoklavikul.kĺb
5t390.x	O.ch.rozdel/prerušenie väzu:ostatné kĺby	5t400.4↔	ASK aseptický výplach kĺbu s drenážou:laktový kĺb
5t391.0↔	Otv.ch.artroriza:humerglenoidálny kĺb	5t400.5↔	ASK asept.výplach kĺbu s drenážou:prox.radiolnár.kĺb
5t391.1↔	Otv.ch.artroriza:akromioklavikul.kĺb	5t400.6↔	ASK asept.výplach kĺbu s drenážou: dist.radiolnár.kĺb

5t400.8↔	ASK asept.výplach kĺbu s drenážou:radiokarpálny kĺb	5t404.1↔	ASK odstr.volných telies:akromioklavikul.kĺb
5t400.9↔	ASK asept.výplach kĺbu s drenážou:ulnokarpálny kĺb	5t404.3↔	ASK odstr.volných telies:sternoklavikul.kĺb
5t400.e↔	ASK asept.výplach kĺbu s drenážou:iliosakrálny kĺb	5t404.4↔	ASK odstr.volných telies:lakt'ový kĺb
5t400.f↔	ASK asept.výplach kĺbu s drenážou:symfýza	5t404.5↔	ASK odstr.volných telies:prox.radioulnár.kĺb
5t400.g↔	ASK asept.výplach kĺbu s drenážou:bedr.kĺb	5t404.6↔	ASK odstr.volných telies:dist.radioulnár.kĺb
5t400.h↔	ASK asept.výplach kĺbu s drenážou:kolen.kĺb	5t404.8↔	ASK odstr.volných telies:radiokarpálny kĺb
5t400.j↔	ASK asept.výplach kĺbu s drenážou:prox.tibiofib.kĺb	5t404.9↔	ASK odstr.volných telies:ulnokarpálny kĺb
5t400.k↔	ASK asept.výplach kĺbu s drenážou:členk.kĺb h.	5t404.g↔	ASK odstr.volných telies:bedrový kĺb
5t400.m↔	ASK asept.výplach kĺbu s drenážou:členk.kĺb d.	5t404.h↔	ASK odstr.volných telies:kolený kĺb
5t400.n↔	ASK asept.výplach kĺbu s drenážou:tarzálné kĺby	5t404.j↔	ASK odstr.volných telies:prox.tibiofibulárny kĺb
5t400.p↔	ASK asept.výplach kĺbu s drenážou:tarzometatarz.kĺby	5t404.k↔	ASK odstr.volných telies:členk.kĺb h.
5t400.q↔	ASK asept.výplach kĺbu s drenážou:metatarzofalang.kí.	5t404.m↔	ASK odstr.volných telies:členk.kĺb d.
5t400.r↔	ASK asept.výplach kĺbu s drenážou:interfalang.kĺb n.	5t404.n↔	ASK odstr.volných telies:tarzálné kĺby
5t400.x	ASK asept.výplach kĺbu s drenážou:ostatné kĺby	5t404.p↔	ASK odstr.volných telies:tarzometatarz.kĺby
5t401.0↔	ASK sept.výplach kĺbu s drenážou:humero-glenoid.kĺb	5t404.q↔	ASK odstr.volných telies:metatarzofalang.kí.
5t401.1↔	ASK sept.výplach kĺbu s drenážou:akromioklavikul.kĺb	5t404.r↔	ASK odstr.volných telies:interfalang.kĺb n.
5t401.2↔	ASK sept.výplach kĺbu s drenážou:torakoskapulár.kĺb	5t404.x	ASK odstránenie volných telies:ostatné kĺby
5t401.3↔	ASK sept.výplach kĺbu s drenážou:sternoklavikul.kĺb	5t405.0↔	ASK odstr.periartikul.kalcifikátov:humero-gl.kĺb
5t401.4↔	ASK septický výplach kĺbu s drenážou:lakt'ový kĺb	5t405.4↔	ASK odstr.periartikul.kalcifikátov:lakt'ový kĺb
5t401.5↔	ASK sept.výplach kĺbu s drenážou:prox.radioulnár.kĺb	5t405.5↔	ASK odstr.periartikul.kalcifikátov:prox.radioulnár.kĺb
5t401.6↔	ASK sept.výplach kĺbu s drenážou: dist.radioulnár.kĺb	5t405.6↔	ASK odstr.periartikul.kalcifikátov:dist.radioulnár.kĺb
5t401.8↔	ASK sept.výplach kĺbu s drenážou:radiokarpálny kĺb	5t405.8↔	ASK odstr.periartikul.kalcifikátov:radiokarpálny kĺb
5t401.9↔	ASK sept.výplach kĺbu s drenážou:ulnokarpálny kĺb	5t405.9↔	ASK odstr.periartikul.kalcifikátov:ulnokarpálny kĺb
5t401.e↔	ASK sept.výplach kĺbu s drenážou:iliosakrálny kĺb	5t405.e↔	ASK odstr.periartikul.kalcifikátov:iliosakrálny kĺb
5t401.f	ASK sept.výplach kĺbu s drenážou:symfýza	5t405.f	ASK odstr.periartikul.kalcifikátov:symfýza
5t401.g↔	ASK sept.výplach kĺbu s drenážou:bedr.kĺb	5t405.g↔	ASK odstr.periartikul.kalcifikátov:bedr.kĺb
5t401.h↔	ASK sept.výplach kĺbu s drenážou:kolen.kĺb	5t405.h↔	ASK odstr.periartikul.kalcifikátov:kolen.kĺb
5t401.j↔	ASK sept.výplach kĺbu s drenážou:prox.tibiofib.kĺb	5t405.j↔	ASK odstr.periartikul.kalcifikátov:prox.tibiofibulár.kĺb
5t401.k↔	ASK sept.výplach kĺbu s drenážou:členk.kĺb h.	5t405.k↔	ASK odstr.periartikul.kalcifikátov:členk.kĺb h.
5t401.m↔	ASK sept.výplach kĺbu s drenážou:členk.kĺb d.	5t405.m↔	ASK odstr.periartikulár.kalcifikátov:členkový kĺb dolný
5t401.n↔	ASK sept.výplach kĺbu s drenážou:tarzálné kĺby	5t405.n↔	ASK odstr.periartikulár.kalcifikátov:tarzálné kĺby
5t401.p↔	ASK sept.výplach kĺbu s drenážou:tarzometatarz.kĺby	5t405.p↔	ASK odstr.periartikulárnych kalcifikátov:tarzometatarz.kĺby
5t401.q↔	ASK sept.výplach kĺbu s drenážou:metatarzofalang.kí.	5t405.q↔	ASK odstr.periartikul.kalcifikátov:metatarzofalang.kí.
5t401.r↔	ASK sept.výplach kĺbu s drenážou:interfalang.kĺb n.	5t405.r↔	ASK odstr.periartikul.kalcifikátov:interfalang.kĺb n.
5t401.x	ASK sept.výplach kĺbu s drenážou:ostatné kĺby	5t405.x	ASK odstr.periartikulárnych kalcifikátov:ostatné kĺby
5t402.0↔	ASK mobilizácia kĺbu(artrolýza):humero-glenoid.kĺb	5t406.0↔	ASK asistov.ošetrovanie zlomeniny:humero-glenoid.kĺbu
5t402.1↔	ASK mobilizácia kĺbu(artrolýza):akromioklavikul.kĺb	5t406.4↔	ASK asistov.ošetrovanie zlomeniny:lakt'ový kĺb
5t402.2↔	ASK mobilizácia kĺbu(artrolýza):torakoskapulár.kĺb	5t406.5↔	ASK asistov.ošetrovanie zlomeniny:prox.radioulnár.kĺb
5t402.4↔	ASK mobilizácia kĺbu(artrolýza):lakt'ový kĺb	5t406.6↔	ASK asistov.ošetrovanie zlomeniny:dist.radioulnár.kĺb
5t402.5↔	ASK mobilizácia kĺbu(artrolýza):prox.radioulnár.kĺb	5t406.8↔	ASK asistov.ošetrovanie zlomeniny:radiokarpálny kĺb
5t402.6↔	ASK mobilizácia kĺbu(artrolýza):dist.radioulnár.kĺb	5t406.9↔	ASK asistov.ošetrovanie zlomeniny:ulnokarpálny kĺb
5t402.8↔	ASK mobilizácia kĺbu(artrolýza):radiokarpálny kĺb	5t406.g↔	ASK asistov.ošetrovanie zlomeniny:bedr.kĺb
5t402.9↔	ASK mobilizácia kĺbu(artrolýza):ulnokarpálny kĺb	5t406.h↔	ASK asistov.ošetrovanie zlomeniny:kolen.kĺb
5t402.e↔	ASK mobilizácia kĺbu(artrolýza):iliosakrálny kĺb	5t406.k↔	ASK asistov.ošetrovanie zlomeniny:členk.kĺb horný
5t402.g↔	ASK mobilizácia kĺbu(artrolýza):bedrový kĺb	5t406.n↔	ASK asistov.ošetrovanie zlomeniny:tarzálné kĺby
5t402.h↔	ASK mobilizácia kĺbu:artrolýza:kolený kĺb	5t406.p↔	ASK asistov.ošetrovanie zlomeniny:tarzometatarz.kĺby
5t402.j↔	ASK mobilizácia kĺbu(artrolýza):prox.tibiofibulár.kĺb	5t406.q↔	ASK asistov.ošetrovanie zlomeniny:metatarzofala.kĺby
5t402.k↔	ASK mobilizácia kĺbu(artrolýza):členk.kĺb h.	5t406.r↔	ASK asistov.ošetrovanie zlomeniny:interfalang.kĺb nohy
5t402.m↔	ASK mobilizácia kĺbu(artrolýza):členk.kĺb d.	5t406.x	ASK asistov.ošetrovanie zlomeniny:ostatné kĺby
5t402.n↔	ASK mobilizácia kĺbu(artrolýza):tarzálné kĺby	5t407.0↔	Artroskop.vlož.liek.nosiča:humero-glenoid.kĺb
5t402.p↔	ASK mobilizácia kĺbu(artrolýza):tarzometatarz.kĺby	5t407.1↔	Artroskop.vlož.liek.nosiča:akromioklavikul.kĺb
5t402.q↔	ASK mobilizácia kĺbu(artrolýza):metatarzofalang.kí.	5t407.2↔	Artroskop.vlož.liek.nosiča:torakoskapulár.kí
5t402.r↔	ASK mobilizácia kĺbu(artrolýza):interfalang.kĺb n.	5t407.3↔	Artroskop.vlož.liek.nosiča:sternoklavikul.kĺb
5t402.x	ASK mobilizácia kĺbu(artrolýza):ostatné kĺby	5t407.4↔	Artroskop.vlož.liek.nosiča:lakt'ový kĺb
5t403.0↔	ASK odstránenie OSM:humero-glenoidálny kĺb	5t407.5↔	Artroskop.vlož.liek.nosiča:prox.radioulnár.kĺb
5t403.4↔	ASK odstránenie OSM:lakt'ový kĺb	5t407.6↔	Artroskop.vlož.liek.nosiča:dist.radioulnár.kĺb
5t403.5↔	ASK odstránenie OSM:prox.radioulnárny kĺb	5t407.8↔	Artroskop.vlož.liek.nosiča:radiokarpálny kĺb
5t403.8↔	ASK odstránenie OSM:radiokarpálny kĺb	5t407.9↔	Artroskop.vlož.liek.nosiča:ulnokarpálny kĺb
5t403.9↔	ASK odstránenie OSM:ulnokarpálny kĺb	5t407.e↔	Artroskop.vlož.liek.nosiča:iliosakrálny kĺb
5t403.g↔	ASK odstránenie OSM:bedr.kĺb	5t407.f	Artroskop.vloženie liek.nosiča:symfýza
5t403.h↔	ASK odstránenie OSM:kolen.kĺb	5t407.g↔	Artroskop.vlož.liekového nosiča:bedr.kĺb
5t403.j↔	ASK odstránenie OSM:prox.tibiofibulárny kĺb	5t407.h↔	Artroskop.vlož.liek.nosiča:kolen.kĺb
5t403.k↔	ASK odstránenie OSM:členkový kĺb horný	5t407.j↔	Artroskop.vlož.liek.nosiča:prox.tibiofibulárny kĺb
5t403.m↔	ASK odstránenie OSM:členkový kĺb dolný	5t407.k↔	Artroskop.vlož.liek.nosiča:členk.kĺb h.
5t403.n↔	ASK odstránenie OSM:tarzálné kĺby	5t407.m↔	Artroskop.vlož.liek.nosiča:členk.kĺb d.
5t403.p↔	ASK odstránenie OSM:tarzometatarzálné kĺby	5t407.n↔	Artroskop.vlož.liek.nosiča:tarzálné kĺby
5t403.q↔	ASK odstránenie OSM:metatarzofalang.kí.	5t407.p↔	Artroskop.vlož.liek.nosiča:tarzometatarz.kĺby
5t403.r↔	ASK odstránenie OSM:interfalangeálny kĺb n.	5t407.q↔	Artroskop.vlož.liek.nosiča:metatarzofalang.kí.
5t403.x	ASK odstránenie osteosyntet.materiálu:ost.kĺby	5t407.r↔	Artroskop.vlož.liek.nosiča:interfalang.kĺb n.
5t404.0↔	ASK odstr.volných telies:humero-glenoidálny kĺb	5t407.x	Artroskop.vlož.liek.nosiča:ostatné kĺby

5t408.0↔	Artroskop.odstr.liek.nosiča:humeroqlenoid.kĺb	5t412.4↔	Artroskop.parc.synovektómia:laktový kĺb
5t408.1↔	Artroskop.odstr.liek.nosiča:akromioklavikul.kĺb	5t412.5↔	Artroskop.parc.synovektómia:prox.radioulnár.kĺb
5t408.2↔	Artroskop.odstr.liek.nosiča:torakoskopulár.kĺ	5t412.6↔	Artroskop.parc.synovektómia:dist.radioulnár.kĺb
5t408.3↔	Artroskop.odstr.liek.nosiča:sternoklavikul.kĺb	5t412.8↔	Artroskop.parc.synovektómia:radiokarpálny kĺb
5t408.4↔	Artroskop.odstr.liek.nosiča:laktový kĺb	5t412.9↔	Artroskop.parc.synovektómia:ulnokarpálny kĺb
5t408.5↔	Artroskop.odstr.liek.nosiča:prox.radioulnár.kĺb	5t412.g↔	Artroskop.parc.synovektómia:bedr.kĺb
5t408.6↔	Artroskop.odstr.liek.nosiča:dist.radioulnár.kĺb	5t412.h↔	Artroskop.parc.synovektómia:kolen.kĺb
5t408.8↔	Artroskop.odstr.liek.nosiča:radiokarpálny kĺb	5t412.j↔	Artroskop.parc.synovektómia:prox.tibiofibulár.kĺb
5t408.9↔	Artroskop.odstr.liek.nosiča:ulnokarpálny kĺb	5t412.k↔	Artroskop.parc.synovektómia:členk.kĺb h.
5t408.e↔	Artroskop.odstr.liek.nosiča:iliosakrálny kĺb	5t412.m↔	Artroskop.parc.synovektómia:členk.kĺb d.
5t408.f	Artroskop.odstrálenie liek.nosiča:symfýza	5t412.n↔	Artroskop.parc.synovektómia:tarzálné kĺby
5t408.g↔	Artroskop.odstr.liek.nosiča:bedr.kĺb	5t412.p↔	Artroskop.parc.synovektómia:tarzometatarz.kĺby
5t408.h↔	Artroskop.odstr.liek.nosiča:kolen.kĺb	5t412.q↔	Artroskop.parc.synovektómia:metatarzofalang.kí.
5t408.j↔	ASK odstr.liek.nosiča:prox.tibiofibulárny kĺb	5t412.r↔	Artroskop.parc.synovektómia:interfalang.kĺb n.
5t408.k↔	Artroskop.odstr.liek.nosiča:členk.kĺb h.	5t412.x	Artroskop.parc.synovektómia:ostatné kĺby
5t408.m↔	Artroskop.odstr.liek.nosiča:členk.kĺb d.	5t413.0↔	Artroskop.totál.synovektómia:humeroqlenoid.kĺb
5t408.n↔	Artroskop.odstr.liek.nosiča:tarzálné kĺby	5t413.1↔	Artroskop.totál.synovektómia:akromioklavikul.kĺb
5t408.p↔	Artroskop.odstr.liek.nosiča:tarzometatarz.kĺby	5t413.3↔	Artroskop.totál.synovektómia:sternoklavikul.kĺb
5t408.q↔	Artroskop.odstr.liek.nosiča:metatarzofalang.kí.	5t413.4↔	Artroskop.totál.synovektómia:laktový kĺb
5t408.r↔	Artroskop.odstr.liek.nosiča:interfalang.kĺb n.	5t413.5↔	Artroskop.totál.synovektómia:prox.radioulnár.kĺb
5t408.x	Artroskop.odstr.liek.nosiča:ostatné kĺby	5t413.6↔	Artroskop.totál.synovektómia:dist.radioulnár.kĺb
5t409.0↔	ASK resek.častí ligament,zbytkov ligament:humeroqlen.kĺb	5t413.8↔	Artroskop.totál.synovektómia:radiokarpálny kĺb
5t409.1↔	ASK resek.častí ligament,zbytkov ligament:akromioklavik.k	5t413.9↔	Artroskop.totál.synovektómia:ulnokarpálny kĺb
5t409.3↔	ASK resek.častí ligament,zbytkov ligament:sternoklavikul.k	5t413.g↔	Artroskop.totál.synovektómia:bedr.kĺb
5t409.4↔	ASK resekcia častí ligament,zbytkov ligament:lakt.kĺb	5t413.h↔	Artroskop.totálna synovektómia:kolen.kĺb
5t409.5↔	ASK resek.č.ligament,zbytkov ligament:prox.radioulná.kĺb	5t413.j↔	Artroskop.totál.synovektómia:prox.tibiofibulár.kĺb
5t409.6↔	ASK resek.č.ligament,zbytkov ligament:dist.radioulná.kĺb	5t413.k↔	Artroskop.totál.synovektómia:členk.kĺb h.
5t409.8↔	ASK resek.č.ligament,zbytkov ligament:radiokarpálny kĺb	5t413.m↔	Artroskop.totál.synovektómia:členk.kĺb d.
5t409.9↔	ASK resek.č.ligament,zbytkov ligament:ulnokarpálny kĺb	5t413.n↔	Artroskop.totál.synovektómia:tarzálné kĺby
5t409.e↔	ASK resek.č.ligament,zbytkov ligament:iliosakrálny kĺb	5t413.p↔	Artroskop.totál.synovektómia:tarzometatarz.kĺby
5t409.f	ASK resek.častí ligament,zbytkov ligament:symfýza	5t413.q↔	Artroskop.totál.synovektómia:metatarzofalang.kí.
5t409.g↔	ASK resekcia častí ligament,zbytkov ligament:bedr.kĺb	5t413.r↔	Artroskop.totál.synovektómia:interfalang.kĺb n.
5t409.h↔	ASK resekcia častí ligament,zbytkov ligament:kolen.kĺb	5t413.x	Artroskop.totál.synovektómia:ostatné kĺby
5t409.j↔	ASK resek.častí ligament,zbytkov ligament:prox.tibiofibul.kĺb	5t414.0↔	ASK el.-term.dener.syn.a tk.kĺb.púzdra:humeroqlen.kĺb
5t409.k↔	ASK resekcia častí ligament,zbytkov ligament:členk.kĺb h.	5t414.1↔	ASK el.-term.dener.synovie a tk.kĺb.púzdra:akromiok.kĺb
5t409.m↔	ASK resek.častí ligament,zbytkov ligament:členk.kĺb dolný	5t414.2↔	ASK el.-term.dener.syn.a tk.kĺb.púzdra:torakosk.kĺb
5t409.n↔	ASK resek.častí ligament,zbytkov ligament:tarzálné kĺby	5t414.3↔	ASK el.-term.dener.syn.a tk.kĺb.púzdra:sternoklavik.kĺb
5t409.p↔	ASK resek.č.ligament,zbytkov ligament:tarzometatarz.kĺby	5t414.4↔	ASK el.-term.dener.syn.a tk.kĺb.púzdra:laktový kĺb
5t409.q↔	ASK resek.č.ligament,zbytkov ligament:metatarzofalang.kĺby	5t414.5↔	ASK el.-term.dener.syn.a tk.kĺb.púz:prox.radioul.kĺb
5t409.r↔	ASK resek.častí ligament,zbytkov ligament:interfalan.kĺb nohy	5t414.6↔	ASK el.-term.dene.syn.a tk.kĺb.púz:dist.radioul.kĺb
5t409.x	ASK resek.častí ligament,zbytkov ligament:ostatné kĺby	5t414.8↔	ASK elektroterm.dener.syn.a tk.kĺb.púz:radiokar.kĺb
5t40x.0↔	Iné ASK revízie kĺbu:humeroqlenoid.kĺb	5t414.9↔	ASK el.-termote.den.syn.a tk.kĺb.púz:ulnokarpál.kĺb
5t40x.1↔	Iné ASK revízie kĺbu:akromioklavikul.kĺb	5t414.e↔	ASK el.-termoter.den.syn.a tk.kĺb.púz:iliosakr.kĺb
5t40x.2↔	Iné artroskopické revízie kĺbu:torakoskopulár.kĺb	5t414.f	ASK el.-termoter.dener.syn.a tk.kĺb.púzdra:symfýza
5t40x.3↔	Iné ASK revízie kĺbu:sternoklavikul.kĺb	5t414.g↔	ASK el.-term.dener.synovie a tk.kĺb.púzdra:bedr.kĺb
5t40x.4↔	Iné ASK revízie kĺbu:laktový kĺb	5t414.h↔	ASK el.-term.dener.synovie a tk.kĺb.púzdr:kolen.kĺb
5t40x.5↔	Iné ASK revízie kĺbu:prox.radioulnár.kĺb	5t414.j↔	ASK el.-term.den.syn.a tk.kĺb.púz:prox.tibiofib.kĺb
5t40x.6↔	Iné ASK revízie kĺbu:dist.radioulnár.kĺb	5t414.k↔	ASK el.-term.dener.vácia syn.a tk.kĺb.púz:členk.kĺb horný
5t40x.8↔	Iné ASK revízie kĺbu:radiokarpálny kĺb	5t414.m↔	ASK el.-term.dener.syn.a tk.kĺb.púz:členk.kĺb dolný
5t40x.9↔	Iné ASK revízie kĺbu:ulnokarpálny kĺb	5t414.n↔	ASK el.-term.dener.synov.a tk.kĺb.púz:tarzálné kĺby
5t40x.e↔	Iné ASK revízie kĺbu:iliosakrálny kĺb	5t414.p↔	ASK el.-term.dener.syn.a tk.kĺb.púz:tarzometat.kĺby
5t40x.f	Iné ASK revízie kĺbu:symfýza	5t414.q↔	ASK el.-term.den.syn.a tk.kĺb.púz:metatarzofal.kĺby
5t40x.g↔	Iné ASK revízie kĺbu:bedr.kĺb	5t414.r↔	ASK el.-term.den.synov.tk.kĺb.púz:interfal.kĺb nohy
5t40x.h↔	Iné ASK revízie kĺbu:kolen.kĺb	5t414.x	ASK el.-term.dener.synovie a tk.kĺb.púz:ostat.kĺby
5t40x.j↔	Iné ASK revízie kĺbu:prox.tibiofibulárny kĺb	5t41x.0↔	Iné ASK OP na synovii:humeroqlenoidálny kĺb
5t40x.k↔	Iné ASK revízie kĺbu:členk.kĺb h.	5t41x.1↔	Iné ASK OP na synovii:akromioklavikulárny kĺb
5t40x.m↔	Iné ASK revízie kĺbu:členk.kĺb d.	5t41x.2↔	Iné ASK OP na synovii:torakoskopulárny kĺb
5t40x.n↔	Iné ASK revízie kĺbu:tarzálné kĺby	5t41x.3↔	Iné ASK OP na synovii:sternoklavikulárny kĺb
5t40x.p↔	Iné ASK revízie kĺbu:tarzometatarz.kĺby	5t41x.4↔	Iné artroskop.OP na synovii:laktový kĺb
5t40x.q↔	Iné ASK revízie kĺbu:metatarzofalang.kí.	5t41x.5↔	Iné ASK OP na synovii:prox.radioulnárny kĺb
5t40x.r↔	Iné ASK revízie kĺbu:interfalang.kĺb n.	5t41x.6↔	Iné ASK OP na synovii:dist.radioulnárny kĺb
5t40x.x	Iné artroskop.revízie kĺbov:ostatné kĺby	5t41x.8↔	Iné artrosk.OP na synovii:radiokarpálny kĺb
5t410.h↔	Artroskopická resekcia plica synovialis kolen.kĺbu	5t41x.9↔	Iné artrosk.OP na synovii:ulnokarpálny kĺb
5t410.x	Artroskopická resekcia plica synovialis ostat.kĺbov	5t41x.e↔	Iné artroskop.OP na synovii:iliosakrálny kĺb
5t411.g↔	ASK resekcia tuk.telesa:bedr.kĺb	5t41x.f	Iné artroskop.OP na synovii:symfýza
5t411.h↔	ASK resekcia tuk.telesa:kolen.kĺb	5t41x.g↔	Iné artroskop.OP na synovii:bedr.kĺb
5t411.x	ASK resekcia tuk.telesa:ostat.kĺby	5t41x.h↔	Iné artroskop.OP na synovii:kolen.kĺb
5t412.0↔	Artroskop.parc.synovektómia:humeroqlenoid.kĺb	5t41x.j↔	Iné ASK OP na synovii:prox.tibiofibulárny kĺb
5t412.1↔	Artroskop.parc.synovektómia:akromioklavikul.kĺb	5t41x.k↔	Iné ASK OP na synovii:členkový kĺb horný
5t412.3↔	Artroskop.parc.synovektómia:sternoklavikul.kĺb	5t41x.m↔	Iné ASK OP na synovii:členkový kĺb dolný

5t41x.n↔	Iné artroskop.OP na synovii:tarzáne kĺby	5t426.g↔	ASK odber chondrálneho transpl:bedr.kĺb
5t41x.p↔	Iné ASK OP na synovii:tarzometatarzáne kĺby	5t426.h↔	ASK odber chondrálneho transpl:kolen.kĺb
5t41x.q↔	Iné ASK OP na synovii:metatarzofalang.kí.	5t426.k↔	ASK odber chondrálneho transpl:členk.kĺb h.
5t41x.r↔	Iné ASK OP na synovii:interfalangeálny kĺb n.	5t426.x	ASK odber chondrálneho transpl.ostatné kĺby
5t41x.x	Iné artroskop.OP na synovii:ostatné kĺby	5t427.0↔	ASK transpl.chrupavky:humeroglenoid.kĺb
5t420.0↔	ASK excízia poškod.tk.kĺb.chrup:humeroglenoid.kĺb	5t427.4↔	Artroskop.transpl.chrupav:lakt'ový kĺb
5t420.1↔	ASK excízia poškod.tk.kĺb.chrup:akromioklavikul.kĺb	5t427.5↔	ASK transplantácia chrupavky:prox.radioulnár.kĺb
5t420.3↔	ASK excízia poškod.tk.kĺb.chrup:sternoklavikul.kĺb	5t427.6↔	ASK transplantácia chrupavky:dist.radioulnár.kĺb
5t420.4↔	ASK exc.pošk.tk.kĺb.chrupavky:lakt'ový kĺb	5t427.8↔	ASK transplantácia chrupavky:radiokarpálny kĺb
5t420.5↔	ASK excízia poškod.tk.kĺb.chrup:prox.radioulná.kĺb	5t427.9↔	ASK transplantácia chrupavky:ulnokarpálny kĺb
5t420.6↔	ASK excízia poškod.tk.kĺb.chrup:dist.radioulnár.kĺb	5t427.g↔	Artroskop.transpl.chrupavky:bedr.kĺb
5t420.8↔	ASK excízia poškod.tk.kĺb.chrup:radiokarpálny kĺb	5t427.h↔	Artroskop.transpl.chrupavky:kolen.kĺb
5t420.9↔	ASK excízia poškod.tk.kĺb.chrup:ulnokarpálny kĺb	5t427.j↔	ASK transpl.chrupavky:prox.tibiofibulárny kĺb
5t420.e↔	ASK excízia poškod.tk.kĺb.chrup:liosakrálny kĺb	5t427.k↔	Artroskop.transpl.chrupavky:členk.kĺb h.
5t420.f	ASK exc.pošk.tk.kĺb.chrupavky:symfýza	5t427.n↔	Artroskop.transpl.chrupavky:tarzáne kĺby
5t420.g↔	ASK excízia poškod.tk.kĺb.chrup:bedr.kĺb	5t427.p↔	ASK transplantácia chrupavky:tarzometatarz.kĺby
5t420.h↔	ASK excízia poškod.tk.kĺb.chrup:kolen.kĺb	5t427.q↔	ASK transplantácia chrupavky:metatarzofalang.kĺby
5t420.j↔	ASK exc.pošk.tk.kĺb.chrup:prox.tibiofibulá.kĺb	5t427.r↔	ASK transpl.chrupavky:interfalang.kĺb nohy
5t420.k↔	ASK exc.pošk.tk.kĺb.chrup:členk.kĺb horný	5t427.x	Artroskop.transpl.chrupavky:ostatné kĺby
5t420.m↔	ASK exc.pošk.tk.kĺb.chrup:členk.kĺb dolný	5t428.0↔	ASK impl.in vitr.vypest.tk.kult:humeroglenoid.kĺb
5t420.n↔	ASK exc.pošk.tk.kĺb.chrup:tarzáne kĺby	5t428.4↔	ASK impl.in vitro vypest.tk.kultúr:lakt'ový kĺb
5t420.p↔	ASK exc.pošk.tk.kĺb.chrup:tarzometatarz.kĺby	5t428.5↔	ASK impl.in vitr.vypest.tk.kult:prox.radioul.kĺb
5t420.q↔	ASK exc.pošk.tk.kĺb.chrup:metatarzofalang.kĺb	5t428.6↔	ASK impl.in vitr.vypes.tk.kult:dist.radiouln.kĺb
5t420.r↔	ASK exc.pošk.tk.kĺb.chrup:interfalang.kĺb nohy	5t428.8↔	ASK impl.in vitr.vypes.tk.kultúr:radiokarpál.kĺb
5t420.x	ASK excízia poškod.tk.kĺb.chrupavky:ostatné kĺby	5t428.9↔	ASK impl.in vitr.vypest.tk.kultúr:ulnokarpál.kĺb
5t421.0↔	ASK refixácia osteochondr.fragm:humeroglenoid.kĺb	5t428.g↔	ASK implantácia in vitro vypes.tk.kultúr:bedr.kĺb
5t421.1↔	ASK refixácia osteochondr.fragm:akromioklavik.kĺb	5t428.h↔	ASK impl.in vitro vypes.tk.kultúr:kolen.kĺb
5t421.4↔	ASK refixácia osteochondr.fragm::lakt'ový kĺb	5t428.j↔	ASK impl.in vitr.vypes.tk.kult:prox.tibiofib.kĺb
5t421.5↔	ASK refix.osteochon.fragm:prox.radioulná.kĺb	5t428.k↔	ASK impl.in vitr.vypes.tk.kultúr:členk.kĺb hor.
5t421.6↔	ASK refix.osteochon.fragm:dist.radioulná.kĺb	5t428.n↔	ASK impl.in vitr.vypes.tk.kultúr:tarzáne kĺby
5t421.8↔	ASK refix.osteochon.fragm:radiokarpálny kĺb	5t428.p↔	ASK impl.in vitr.vypes.tk.kul:tarzometatar.kĺby
5t421.9↔	ASK refix.osteochondr.fragm:ulnokarpálny kĺb	5t428.q↔	ASK impl.in vitr.vypes.tkaniv.kul:metatarzofalang.kí.
5t421.e↔	ASK refix.osteochondr.fragm:liosakrálny kĺb	5t428.r↔	ASK impl.in vitr.vypes.tk.kul:interfalang.kĺb n.
5t421.g↔	ASK refix.osteochondr.fragm:bedr.kĺb	5t428.x	ASK impl.in vitro vypes.tk.kultúr:ostatné kĺby
5t421.h↔	ASK refix.osteochondr.fragm:kolen.kĺb	5t429↔	ASK resekcia discus triangularis
5t421.j↔	ASK refix.osteochon.fragm:prox.tibiofibul.kĺb	5t42c.0↔	ASK vyhľad.chrupav[chondrop]:humeroglenoid.kĺb
5t421.k↔	ASK refix.osteochondr.fragm:členk.kĺb horný	5t42c.1↔	ASK vyhľad.chrupav[chondrop]:akromioklavikul.kĺb
5t421.m↔	ASK refixácia osteochondr.fragm:členk.kĺb dolný	5t42c.3↔	ASK vyhľad.chrupav[chondrop]:sternoklavikul.kĺb
5t421.n↔	ASK refixácia osteochondr.fragm:tarzáne kĺby	5t42c.4↔	ASK vyhľad.chrup[chondroplastika]:lakt'ový kĺb
5t421.p↔	ASK refixácia osteochondr.fragm:tarzometatar.kĺby	5t42c.5↔	ASK vyhľad.chrupav[chondrop]:prox.radioulnár.kĺb
5t421.q↔	ASK refix.osteochon.fragm:metatarzofalang.kí.	5t42c.6↔	ASK vyhľad.chrupav[chondrop]:dist.radioulnár.kĺb
5t421.r↔	ASK refix.osteochon.fragm:interfalan.kĺb nohy	5t42c.8↔	ASK vyhľad.chrupav[chondrop]:radiokarpálny kĺb
5t421.x	ASK refixácia osteochondr.fragmentov:ostatné kĺby	5t42c.9↔	ASK vyhľad.chrup[chondrop]:ulnokarpálny kĺb
5t422.0↔	ASK subchondr.spongioplastika:humeroglen.kĺb	5t42c.e↔	ASK vyhľad.chrup[chondrop]:liosakrálny kĺb
5t422.1↔	ASK subchondr.spongioplastika:akromioklav.kĺb	5t42c.g↔	ASK vyhľad.chrup[chondrop]:bedr.kĺb
5t422.4↔	ASK subchondrál.spongioplastika:lakt'ový kĺb	5t42c.h↔	ASK vyhľad.chrup[chondrop]:kolen.kĺb
5t422.5↔	ASK subchondr.spongioplastika:prox.radiouln.kĺb	5t42c.j↔	ASK vyhľad.chrup[chondrop]:prox.tibiofibulár.kĺb
5t422.6↔	ASK subchondr.spongioplastika:dist.radiouln.kĺb	5t42c.k↔	ASK vyhľad.chrup[chondrop]:členk.kĺb hor.
5t422.8↔	ASK subchondr.spongioplastika:radiokarp.kĺb	5t42c.m↔	ASK vyhľad.chrup[chondrop]:členk.kĺb dol.
5t422.9↔	ASK subchondr.spongioplastika:ulnokarpálny kĺb	5t42c.n↔	ASK vyhľad.chrup[chondrop]:tarzáne kĺby
5t422.g↔	ASK subchondr.spongioplastika:bedr.kĺb	5t42c.p↔	ASK vyhľad.chrupav[chondrop]:tarzometatarz.kĺby
5t422.h↔	ASK subchondr.spongioplastika:kolen.kĺb	5t42c.q↔	ASK vyhľad.chrupav[chondrop]:metatarzofalang.kĺby
5t422.j↔	ASK subchondr.spongioplast:prox.tibiofibul.kĺb	5t42c.r↔	ASK vyhľad.chrupav[chondrop]:interfalang.kĺb nohy
5t422.k↔	ASK subchondr.spongioplastika:členk.kĺb horný	5t42c.x	Artroskop.vyhľad.chrupavky:ostatné kĺby
5t422.m↔	ASK subchondr.spongioplastika:členk.kĺb dolný	5t42d.0↔	ASK subchondr.otv.kosti:humerogl.kĺb
5t422.n↔	ASK subchondr.spongioplast:tarzáne kĺby	5t42d.1↔	ASK subchondr.otv.kosti:akromiokl.kĺb
5t422.p↔	ASK subchondr.spongiopl:tarzometatar.kĺb	5t42d.3↔	ASK subchondr.otv.kosti:sternoklavi.kĺb
5t422.q↔	ASK subchondr.spongioplastika:metatarzofala.kí.	5t42d.4↔	ASK subchondr.otv.kosti:lakt'ový kĺb
5t422.r↔	ASK subchondr.spongioplas:interfalang.kĺb n.	5t42d.5↔	ASK subchondrál.otv.kosti:prox.radioul.kĺb
5t422.x	ASK subchondr.spongioplastika:ostatné kĺby	5t42d.6↔	ASK subch.otvorenie kosti:dist.radiouln.kĺb
5t423.10↔	Artroskopická parciálna resekcia menisku	5t42d.8↔	ASK subchondr.otv.kosti:radiokarp.kĺb
5t423.11↔	Artroskopická totálna resekcia menisku	5t42d.9↔	ASK subchondr.otv.kosti:ulnokarpál.kĺb
5t423.20↔	Artroskopická refixácia menisku	5t42d.e↔	ASK subchondr.otv.kosti:liosakrál.kĺb
5t423.21↔	Artroskopická suture menisku, jednoduchá	5t42d.g↔	ASK subchondr.otv.kosti:bedrový kĺb
5t423.22↔	Artroskopická suture menisku, zložitá	5t42d.h↔	ASK subchondr.otv.kosti:kolený kĺb
5t423.3↔	Artroskopická implantácia umelého menisku	5t42d.j↔	ASK subch.otv.kosti:prox.tibiofib.kĺb
5t423.4↔	Artroskopické odstránenie umelého menisku	5t42d.k↔	ASK subchondr.otv.kosti:členk.kĺb horný
5t423.x↔	Ostatné artroskopické operácie menisku	5t42d.m↔	ASK subchondr.otv.kosti:členk.kĺb dolný
5t426.0↔	ASK odber chondrál.transplantátu:humeroglenoid.kĺb	5t42d.n↔	ASK subchondr.otv.kosti:tarzáne kĺby
5t426.4↔	ASK odber chondrál.transpl:lakt'ový kĺb	5t42d.p↔	ASK subch.otv.kosti:tarzometatarz.kĺby

5t42d.q↔	ASK subch.otv.kosti:metatarzofalang.kĺb	5t42i.g↔	Iné artroskop.OP na chrup.a menisk:bedr.kĺb
5t42d.r↔	ASK subch.otv.kosti:interfalan.kĺb nohy	5t42i.h↔	Iné artroskop.OP na chrup.a menisk:kolen.kĺb
5t42d.x	ASK subchonondr.otv.kosti:ostatné kĺby	5t42i.j↔	Iné ASK OP na chrup.a menisk:prox.tibiofibulár.kĺb
5t42e.0↔	ASK subch.otv.kosti-acelul.impl:humerozien.kĺb	5t42i.k↔	Iné artroskop.OP na chrup.a menisk:členk.kĺb h.
5t42e.1↔	ASK subch.otv.kosti-acelul.impl:akromioklavik.kĺb	5t42i.m↔	Iné artroskop.OP na chrup.a menisk:členk.kĺb d.
5t42e.3↔	ASK subch.otv.kosti-acelul.impl:sternoklaviku.kĺb	5t42i.n↔	Iné artroskop.OP na chrup.a menisk:tarzálné kĺby
5t42e.4↔	ASK subch.otv.kosti-acelul.impl:laktový kĺb	5t42i.p↔	Iné artroskop.OP na chrup.a menisk:tarzometatarz.kĺby
5t42e.5↔	ASK subch.otv.kosti-acelul.impl:prox.radiouln.kĺb	5t42i.q↔	Iné ASK OP na chrup.a menisk:metatarzofalang.kĺ.
5t42e.6↔	ASK subch.otv.kosti-acelul.impl:dist.radiouln.kĺb	5t42i.r↔	Iné artroskop.OP na chrup.a menisk:interfalan.kĺb n.
5t42e.8↔	ASK subch.otv.kosti-acelul.impl:radiokarpál.kĺb	5t42i.x	Iné artroskop.OP na chrup.a menisk:ostatné kĺby
5t42e.9↔	ASK subch.otv.kosti-acelul.impl:ulnokarpál.kĺb	5t430↔	Artroskopická sutúra predného skríženého väzu
5t42e.e↔	ASK subch.otv.kosti-acelul.impl:iliosakrál.kĺb	5t431↔	Artroskopická sutúra zadného skríženého väzu
5t42e.g↔	ASK subch.otv.kosti-acelul.implant:bedr.kĺb	5t432↔	Artroskopická kostná refixácia skríženého väzu
5t42e.h↔	ASK subch.otv.kosti-acelul.implant:kolen.kĺb	5t433↔	ASK plastika predného skríž.väzu autológ.patelár.ligament
5t42e.j↔	ASK subch.otv.kosti-acelul.implant:prox.tibiofib.kĺb	5t434↔	ASK plastika pred.skříž. väzu iným autológ.ligamentom
5t42e.k↔	ASK subch.otv.kosti-acelul.implant:členk.kĺb horný	5t435↔	ASK plastika pred.skříženého väzu s aloplastickou náhradou
5t42e.m↔	ASK subch.otv.kosti-acelul.implant:členk.kĺb dolný	5t436↔	ASK plastika zad.skříž.väzu s autogénnou Patelár.šlachou
5t42e.n↔	ASK subch.otv.kosti-acelul.implant:tarzálné kĺby	5t437↔	ASK plastika zad.skříženého väzu s iným autológ.ligamentom
5t42e.p↔	ASK subch.otv.kosti-acelul.implant:tarzometatarz.kĺby	5t438↔	ASK plastika zadného skříženého väzu s aloplast.náhradou
5t42e.q↔	ASK subch.otv.kosti-acelul.implant:metatarzofalan.kĺ.	5t439↔	Artroskop.uvoľnenie kolenného púzdra (lateral release)
5t42e.r↔	ASK subch.otv.kosti-acelul.implant:interfalan.kĺb n.	5t43a↔	ASK sutúra mediál.kapsuloligamentóz.aparátu kolen.kĺbu
5t42e.x	ASK subch.otv.kosti-acelul.implant:ostatné kĺby	5t43b↔	ASK sutúra laterál.kapsuloligamentóz.aparátu kolen.kĺbu
5t42f.0↔	ASK OP chrup.s tx.chondr-autológ.ind.matr:humerozien.kĺb	5t43c↔	ASK sutúra dorzál.kapsuloligamentóz.aparátu kolen.kĺbu
5t42f.4↔	ASK OP chrup.s transpl.chondr-autológ.ind.matr:lakt.kĺb	5t43d↔	ASK plastika mediál.kapsuloligamentóz.aparátu kolen.kĺbu
5t42f.5↔	ASK OP chrup.s tx.chondr-autológ.ind.matr:prox.radiouln.k	5t43e↔	ASK plastika laterál.kapsuloligamentóz.aparátu kolen.kĺbu
5t42f.6↔	ASK OP chrup.s tx.chondr-autológ.ind.matr:dist.radiouln.kĺb	5t43f↔	ASK plastika dorzál.kapsuloligamentóz.aparátu kolen.kĺbu
5t42f.8↔	ASK OP chrup.s tx.chondr-autológ.ind.matr:radiokarpál.kĺb	5t43g↔	ASK plastika pred.skříženého väzu s alogénnym ligamentom
5t42f.9↔	ASK OP chrup.s tx.chondr-autológ.ind.matr:ulnokarpál.kĺb	5t43h↔	ASK plastika zadného skříž. väzu s alogénnym ligamentom
5t42f.g↔	ASK OP chrup.s tx.chondr-autológ.induk.matr:bedr.kĺb	5t43x↔	Ost.ASK refix.a plastiky na kapsuloligament.ap.kolen.kĺbu
5t42f.h↔	ASK OP chrup.s tx.chondr-autológ.induk.matr:kolen.kĺb	5t440↔	Artroskopická refixácia labrum glenoidale stehom
5t42f.j↔	ASK OP chrup.s tx.chondr.-autol.ind.matr:prox.tibiofib.kĺb	5t441↔	Artroskopická refixácia labrum glenoidale inými metódami
5t42f.k↔	ASK OP chrup.s tx.chondr-autol.ind.matr:členk.kĺb hor.	5t442↔	Artroskopická refixácia kost.defektu labra
5t42f.n↔	ASK OP chrup.s tx.chondr-autológ.induk.matr:tarzálné kĺby	5t443↔	Artroskopická zväčšenie subakromiálneho priestoru
5t42f.p↔	ASK OP chrup.s tx.chondr-autológ.ind.matr:tarzometat.kĺby	5t444.0↔	ASK rekonštrukcia rotátorovej manžety, jednoduchá
5t42f.q↔	ASK OP chrup.s tx.chondr-autológ.ind.mat:mttarzofag.kĺby	5t444.1↔	ASK rekonštrukcia rotátorovej manžety, zložitá
5t42f.r↔	ASK OP chr.s tx.chonr-autológ.ind.mat:interfalan.kĺb nohy	5t444.2↔	ASK implant.vstrebateľ.fyzickej bariéry pri sy rotátor.manžety
5t42f.x	ASK OP chrup.s transpl.chondr-autológ.ind.matr:ost.kĺby	5t444.x↔	Artroskopická OP rotátorovej manžety, iná
5t42g↔	ASK sutúra/napnutie disc.triangularis	5t445↔	ASK spevnenie púzdra s fixáciou na glenoid stehom
5t42h.0↔	ASK resekcia 1/viac.osteofytov:humerozienoid.kĺb	5t446↔	ASK rekonštrukcia rotátor.manžety pomocou transplantátu
5t42h.1↔	ASK resekcia 1/viac.osteofytov:akromioklavikul.kĺb	5t447↔	Artroskopická tenotómia šlachy dlhey hlavy bicepsu
5t42h.2↔	ASK resekcia 1/viac.osteofytov:torakoskopul.kĺb	5t448↔	Artroskopická sutúra šlachy dlhey hlavy bicepsu
5t42h.3↔	ASK resekcia 1/viac.osteofytov:sternoklavikul.kĺb	5t449↔	Artroskopická tenodéza šlachy dlhey hlavy bicepsu
5t42h.4↔	ASK resekcia 1/viac.osteofytov:laktový kĺb	5t44a↔	Artroskopická laterálna resekcia klavikuly
5t42h.5↔	ASK resekcia 1/viac.osteofytov:prox.radioulnár.kĺb	5t44b↔	ASK stabilizácia akromionklavik.kĺbu fixač.výkonom
5t42h.6↔	ASK resekcia 1/viac.osteofytov:dist.radioulnár.kĺb	5t44x↔	Ost.ASK refix.a plastiky na kapsuloligam.ap.ramen.kĺbu
5t42h.8↔	ASK resekcia 1/viac.osteofytov:radiokarpálny kĺb	5t450↔	ASK odstr.transplantátu predného skříženého väzu
5t42h.9↔	ASK resekcia 1/viac.osteofytov:ulnokarpálny kĺb	5t451↔	ASK odstr.transplantátu zadného skříženého väzu
5t42h.e↔	ASK resekcia 1/viac.osteofytov:iliosakrálny kĺb	5t452.0↔	ASK výmena.transpl.p.skříž.väzu:autológ.patel.šf.
5t42h.f	ASK resekcia 1/viac.osteofytov:symfýza	5t452.1↔	ASK výmena.transpl.pred.skříž.väzu:i.autológ.šlach
5t42h.g↔	ASK resekcia 1/viac.osteofytov:bedr.kĺb	5t452.2↔	ASK výmena.transpl.pred.skříž.v:alopl.náhr.väzu
5t42h.h↔	ASK resekcia 1/viac.osteofytov:kolen.kĺb	5t452.3↔	Artrosk.výmena.transplantátu pred.skříž.väzu:alog.šf.
5t42h.j↔	ASK resekcia 1/viac.osteofytov:prox.tibiofibul.kĺb	5t452.x↔	Artros.výmena.transpl.predného skříž.väzu:iné
5t42h.k↔	ASK resekcia 1/viac.osteofytov:členk.kĺb horný	5t453.0↔	ASK výmena.transpl.zad.skříž.väzu:autológ.patel.šlach.
5t42h.m↔	ASK resekcia 1/viac.osteofytov:členk.kĺb dolný	5t453.1↔	ASK výmena.transpl.zad.skříž.väzu:i.autol.šlachou
5t42h.n↔	ASK resekcia 1/viac.osteofytov:tarzálné kĺby	5t453.2↔	ASK výmena.transpl.zad.skříž.väzu:alopl.náhr.väzu
5t42h.p↔	ASK resekcia 1/viac.osteofytov:tarzometatar.kĺby	5t453.3↔	ASK výmena.transpl.zad.skříž.väzu:alog.šlachou
5t42h.q↔	ASK resekcia 1/viac.osteofytov:metatarzofalan.kĺby	5t453.x↔	ASK výmena.transpl.zad.skříž.väzu:iné
5t42h.r↔	ASK resekcia 1/viac.osteofytov:interfalan.kĺb nohy	5t45x↔	Ost.ASK odstr./výmena.transplantátu väzu na kolene
5t42h.x	ASK resekcia 1/viac.osteofytov:ostatné kĺby	5t490.0↔	ASK rozdelenie/preruš.väzu:humerozienoid.kĺb
5t42i.0↔	Iné artroskop.OP na chrup.a menisk:humerozienoid.kĺb	5t490.1↔	ASK rozdelenie/preruš.väzu:akromioklavikul.kĺb
5t42i.1↔	Iné ASK OP na chrup.a menisk:akromioklavikul.kĺb	5t490.3↔	ASK rozdelenie/preruš.väzu:sternoklavikul.kĺb
5t42i.2↔	Iné artroskop.OP na chrup.a menisk:torakoskop.kĺb	5t490.4↔	ASK rozdelenie/prerušenie väzu:laktový kĺb
5t42i.3↔	Iné artroskop.OP na chrup.a menisk:sternoklavikul.kĺb	5t490.5↔	ASK rozdelenie/preruš.väzu:prox.radioulnár.kĺb
5t42i.4↔	Iné artroskop.OP na chrup.a menisk:laktový kĺb	5t490.6↔	ASK rozdelenie/preruš.väzu:dist.radioulnár.kĺb
5t42i.5↔	Iné ASK OP na chrup.a menisk:prox.radioulnár.kĺb	5t490.8↔	ASK rozdelenie/preruš.väzu:radiokarpálny kĺb
5t42i.6↔	Iné ASK OP na chrup.a menisk:dist.radioulnár.kĺb	5t490.9↔	ASK rozdelenie/preruš.väzu:ulnokarpálny kĺb
5t42i.8↔	Iné artroskop.OP na chrup.a menisk:radiokarpálny kĺb	5t490.g↔	ASK rozdelenie/preruš.väzu:bedr.kĺb
5t42i.9↔	Iné artroskop.OP na chrup.a menisk:ulnokarpálny kĺb	5t490.h↔	ASK rozdelenie/preruš.väzu:kolen.kĺb
5t42i.e↔	Iné artroskop.OP na chrup.a menisk:iliosakrálny kĺb	5t490.j↔	ASK rozdelenie/preruš.väzu:prox.tibiofibulár.kĺb
5t42i.f	Iné artroskop.OP na chrup.a menisk:symfýza	5t490.k↔	Artroskopické rozdelenie/preruš.väzu:členk.kĺb h.



5t490.m↔	ASK rozdelenie/preruš.väzu:členk.kĺb d.	5t511.82↔	Vým.femor.komponenty pr.hl.femuru na tot.hybrid.pr.hl.fem.
5t490.n↔	ASK rozdelenie/preruš.väzu:tarzálné kĺby	5t511.x↔	Vým.femorálnej komp.protézy hl.femuru,ostatné
5t490.p↔	ASK rozdelenie/preruš.väzu:tarzometatarz.kĺby	5t512.10↔	Vým.acetab.komponenty bed.kĺbu na acetab.komp.,necem.
5t490.q↔	ASK rozdelenie/preruš.väzu:metatarzofalang.kĺbov	5t512.11↔	Vým.acetabulár.komp.bed.kĺbu na acetab.komp.,cem.
5t490.r↔	ASK rozdelenie/preruš.väzu:interfalang.kĺb n.	5t512.20↔	Vým.acet.komp.bedra na acet.komp,necem.s vým.hl.
5t490.x	Artroskopické rozdel./preruš.väzu:ostatné kĺby	5t512.21↔	Vým.acet.komp.bedra na acet.komp,cem.s vým.hl.
5t491.0↔	ASK debridement šlachy:humero-glenoid.kĺb	5t512.3↔	Vým.acetabulár.kompenty bedra na špeciál.prot.hl.f.
5t491.4↔	ASK debridement šlachy:laktový kĺb	5t512.60↔	Vým.acetab.komp.bedra, izol.inlay bez vým.jamky
5t491.5↔	ASK debridement šlachy:prox.radioulnár.kĺb	5t512.61↔	Vým.acet.komp.bedra,izol.inlay bez vým.jamky s vým.hlavič
5t491.h↔	ASK debridement šlachy:kolen.kĺb	5t512.80↔	Vým.acetab.komp.bedra na tot.necem.prot.hl.fem.
5t491.k↔	ASK debridement šlachy:členk.kĺb h.	5t512.81↔	Vým.acetab.komp.bedra na tot.cement.prot.hl.fem.
5t491.x↔	ASK debridement šlachy:ostatné kĺby	5t512.82↔	Vým.acetabulár.komp.bedra na tot.hybr.pr.hl.fem.
5t492.0↔	ASK resekcia ganglia:humero-glenoid.kĺb	5t512.x↔	Vým.acetabulárnej komponenty bedra,ost.
5t492.h↔	ASK resekcia ganglia:kolen.kĺb	5t513.2↔	Vým.cement.TEP bedr.kĺbu na špec.prot.hl.femuru
5t492.x↔	ASK resekcia ganglia:ostatné kĺby	5t513.80↔	Vým.cement.TEP bedr.kĺbu na tot.necem.prot.hl.fem.
5t49x.0↔	Ostatné artroskopické OP:humero-glenoidálny kĺb	5t513.81↔	Vým.cement.TEP bedr.kĺbu na tot.cem.pr.hl.fem.
5t49x.1↔	Ostatné artroskopické OP:akromioklavikulárny kĺb	5t513.82↔	Vým.cement.TEP bedr.kĺbu na tot.hybr.pr.hl.f.
5t49x.2↔	Ostatné artroskopické OP:torakoskopulárny kĺb	5t513.x↔	Výmena cement.TEP bedr.kĺbu,ostatné
5t49x.3↔	Ostatné artroskopické OP:sternoklavikulárny kĺb	5t514.2↔	Vým.necement.TEP bedr.kĺbu na špec.prot.hl.fem.
5t49x.4↔	Ostatné artroskopické OP:laktový kĺb	5t514.80↔	Vým.necem.TEP bedr.kĺbu na tot.necem.prot.hl.fem.
5t49x.5↔	Ostatné artroskopické OP:prox.radioulnárny kĺb	5t514.81↔	Vým.necem.TEP bedr.kĺbu na tot.cem.pr.hl.fem.
5t49x.6↔	Ostatné artroskopické OP:dist.radioulnárny kĺb	5t514.82↔	Vým.necem.TEP bedr.kĺbu na totál.hybr.prot.hl.fem.
5t49x.8↔	Ostatné artroskopické OP:radiokarpálny kĺb	5t514.x↔	Vým.necement.totát.endoprotézy bedr.kĺbu,ostat.
5t49x.9↔	Ostatné artroskopické OP:ulnokarpálny kĺb	5t515.2↔	Vým.hybrid.TEP bedr.kĺbu na špec.prot.hl.fem.
5t49x.e↔	Ostatné artroskopické OP:iliosakrálny kĺb	5t515.80↔	Vým.hybrid.TEP bedr.kĺbu na totál.necem.prot.hl.fem.
5t49x.f	Ostatné artroskopické OP:symfýza	5t515.81↔	Vým.hybrid.TEP bedr.kĺbu na tot.cem.pr.hl.fem.
5t49x.g↔	Ostatné artroskopické OP:bedr.kĺb	5t515.82↔	Vým.hybrid.TEP bedr.kĺbu na tot.hybr.prot.hl.fem.
5t49x.h↔	Ostatné artroskopické OP:kolen.kĺb	5t515.x↔	Výmena hybridnej totálnej endoprotézy bedr.kĺbu,ost.
5t49x.j↔	Ostatné artroskopické OP:prox.tibiofibulárny kĺb	5t516.2↔	Vým.TEP bedr.kĺbu na špec.pr.hl.femuru
5t49x.k↔	Ostatné artroskopické OP:členk.kĺb h.	5t516.80↔	Vým.TEP bedr.kĺbu na špec.tot.necem.prot.hl.fem.
5t49x.m↔	Ostatné artroskopické OP:členk.kĺb d.	5t516.81↔	Vým.TEP bedr.kĺbu na špec.totál.cemen.prot.hl.fem.
5t49x.n↔	Ostatné artroskopické OP:tarzálné kĺby	5t516.82↔	Vým.TEP bedr.kĺbu na špec.tot.hybr.prot.hl.fem.
5t49x.p↔	Ostatné artroskopické OP:tarzometatarzálné kĺby	5t516.x↔	Výmena tot.endoprotézy bedr.kĺbu na špeciálnu,ostatné
5t49x.q↔	Ostatné artroskopické OP:metatarzofalang.kí.	5t517↔	Odstránenie totálnej endoprotézy hlavice femuru
5t49x.r↔	Ostatné artroskopické OP:interfalangeálny kĺb n.	5t518↔	Odstr.cervikokapitálnej endoprotézy bedrového kĺbu
5t49x.x	Ostatné artroskopické OP:ostatné kĺby	5t519↔	Odstránenie bipolárnej endoprotézy bedrového kĺbu
5t500.0↔	Impl.totál.endoprotézy bedr.kĺbu,necement.	5t51a↔	Odstr.povrch.protézy.hl.femuru typu hip resurf.
5t500.1↔	Implantácia totál.endoprotézy bedr.kĺbu, cement.	5t51b↔	Odstránenie acetabulárnej komponenty bedr.kĺbu
5t500.2↔	Impl.totál.endoprotézy bedr.kĺbu,hybrid čiastoč.cement.	5t51c↔	Odstr.antiluxačnej acetabulár.komponenty bedr.kĺbu
5t502.0↔	Impl.totál.špeciál.endoprotézy bedr.kĺbu, necementovaná	5t51d↔	Odstr.snap fit acetabulárnej komponenty bedrového kĺbu
5t502.1↔	Impl.totál.špeciál.endoprotézy bedr.kĺbu, cementovaná	5t51e↔	Odstr.totálnej špeciálnej endoprotézy bedrového kĺbu
5t502.2↔	Impl.totál.špeci.endoprotézy bedr.kĺbu, hybrid čiast.cement.	5t51f.2↔	Vým.bipol.cervikap.prot.bedr.kĺbu na špec.prot.hl.fem.
5t503.0↔	Implant.cervikokapitál.protézy bedr.kĺbu,necement.	5t51f.31↔	Vým.bipol.cervikap.prot.bedr.kĺbu na bip.cem.cervikap.prot.
5t503.1↔	Implantácia cervikokapitálnej protézy bedr.kĺbu,cement.	5t51f.80↔	Vým.bipol.cervikap.prot.bedr.kí na tot.necem.pr.hl.fem.
5t504.0↔	Impl.bipolár.cervikokapit.protézy bedr.kĺbu,necement.	5t51f.81↔	Vým.bipol.cervikap.prot.bedr.kí na tot.cemen.pr.hl.f.
5t504.1↔	Impl.bipolár.cervikokapit.protézy bedr.kĺbu,cement.	5t51f.82↔	Vým.bipol.cervikap.prot.bedr.kí na tot.hybr.pr.hl.fem.
5t505.0↔	Impl.antiluxač.acetabulár.komponenty bedr.kĺbu,necement.	5t51f.x↔	Vým.bipol.cervikokap.protézy bedr.kĺbu,ostatné
5t505.1↔	Impl.antiluxačnej acetabulár.komponenty bedr.kĺbu,cement.	5t51g.2↔	Výmena povrch.pr.hl.f.hip resurf.na špec.protézu hl.femuru
5t507.0↔	Impl.snap fit acetabulár.komponenty bedr.kĺbu,necement.	5t51g.50↔	Vým.povrch.pr.hl.f.hip resurf.na povr.pr.hl.f.hip resurf,necem
5t507.1↔	Impl.snap fit acetabulár.komponenty bedr.kĺbu,cement.	5t51g.51↔	Vým.povrch.pr.hl.f.hip resurf.na povr.pr.hl.f.hip resurf,cem
5t507.2↔	Impl.snap fit acetabulár.komponenty bedr.kĺbu, hybridná	5t51g.80↔	Vým.povrch.pr.hl.fem.hip resurf.na tot.necem.prot.hl.fem.
5t508.0↔	Impl.povrch.protézy hl.femuru hip resurfacing,necement.	5t51g.81↔	Vým.povrch.protézy hl.f.hip resurf.na totál.cem.prot.hl.fem.
5t508.1↔	Impl.povrch.protézy hlavice femuru hip resurfacing,cement.	5t51g.82↔	Vým.povrch.pr.hl.f.hip resurf.na tot.hybr.prot.hl.fem.
5t508.2↔	Impl.povrch.protézy hlavice femuru hip resurfacing,hybrid.	5t51g.x↔	Vým.povrch.protézy hl.femuru typ.hip resurf.,ost.
5t509.00↔	Impl.metaf.prot.hl.femuru s k.driek.bez acet.komp.,necemen.	5t51h↔	Odstránenie povrchovej náhradnej protézy bedrového kĺbu
5t509.01↔	Impl.metaf.prot.hl.femuru s k.driek.bez aceta.komp.,cement.	5t51j.2↔	Vým.metafyz.prot.hl.fem.s krát.driek.na špec.protézu.hl.fem
5t509.10↔	Impl.metafyz.protézy hl.femuru.s kr.dr.s acet.komp.,necem.	5t51j.80↔	Vým.metafyz.prot.hl.f.s krát.driek.na tot.necem.pr.hl.fem.
5t509.11↔	Impl.metafyz.protézy hl.femuru.s kr.dr.s acet.kom.,cem.	5t51j.81↔	Vým.metafyz.prot.hl.f.s krát.driek.na tot.cem.pr.hl.fem.
5t509.12↔	Impl.metafyz.prot.hl.femuru.s kr.dr.s acet.kom.,hybrid č.cem.	5t51j.82↔	Vým.metafyz.prot.hl.f.s krát.driek.na tot.hybr.pr.hl.fem.
5t50x.0↔	Iné implant.endoprotézy bedr.kĺbu,necement	5t51j.x↔	Vým.metafyz.protézy hl.femuru s krátkym driek.,ost.
5t50x.1↔	Iné implantácie endoprotézy bedr.kĺbu,cement	5t51k↔	Odstr.metafyzár.protézy hlavice femuru s krátkym driekom
5t50x.2↔	Iné implantácie endoprotézy bedr.kĺbu,hybrid	5t51x↔	Ostatné revízie, výmeny/odstr.endoprotézy bedr.kĺbu
5t510↔	Revízia endoprotézy bedrového kĺbu bez výmeny	5t520.0↔	Impl.unikondylár.protézy kolen.kĺbu,necement
5t511.00↔	Vým.femor.komp.protézy hl.femuru na cervikokap.nec.pr.hl.f.	5t520.1↔	Impl.unikondylár.protézy kolen.kĺbu,cement
5t511.01↔	Vým.femor.komp.protézy hl.femuru na cerv-kap.cem.pr.hl.f.	5t520.2↔	Impl.unikondylár.protézy kolen.kĺbu,hybrid
5t511.2↔	Vým.femor.kompon.protézy hl.femuru na špeciál.prot.hl.fem.	5t521.0↔	Impl.bikond.povrch.prot.kolena bez spoj.bez pat.náhr,necem
5t511.3↔	Vým.femor.komponen.protézy hl.femuru na bipol.prot.hl.f.	5t521.1↔	Impl.bikond.povr.protézy kolena bez spoj.bez pat.náhr,cem.
5t511.4↔	Výmena femorálnej komponenty hlavice protézy	5t521.2↔	Impl.bikond.povr.pr.kolena bez spoj.bez pat.náhr,hybrid
5t511.80↔	Výmena femor.komp.pr.hl.fem.na tot.necem.prot.hl.fem.	5t522.0↔	Impl.bikond.povrch.pr.kolena bez spoj.s pat.náhr,necem
5t511.81↔	Výmena femor.komp.pr.hl.femuru na tot.cem.prot.hl.fem.	5t522.1↔	Impl.bik.povr.prot.kolena bez spoj.s patel.náhr,cement

5t522.2↔	Impl.bik.povrch.prot.kolena bez spoj.s pat.náhr,hybrid	5t533.a1↔	Vým.spojenej TEP kolen.kí na špeciál.endopr.kol,cem.
5t523.0↔	Impl.bikond.povr.pr.kolena čiast.spoj.bez pat.náhr,necem	5t533.x↔	Výmena spojenej totálnej endoprotézy kolena,ostatné
5t523.1↔	Impl.bikond.povr.pr.kolena čiast.spoj.bez patel.náhr,cem	5t534.0↔	Vým.špeciálnej protézy kolen.kíbu rovnakého typu
5t523.2↔	Impl.bikond.povr.pr.kolena čiast.spoj.bez pat.náhr,hybrid	5t534.7↔	Vým.špec.protézy kolen.kí,výmena femor.komponenty
5t524.0↔	Impl.bikond.povrch.pr.kolena čiast.spoj.s pat.náhr,necem	5t534.8↔	Vým.špec.protézy kolen.kí,výmena tibiál.komp.
5t524.1↔	Impl.bikond.povrch.prot.kolena čiast.spoj.s pat.náhr,cem	5t534.9↔	Vým.špeciál.protézy kolen.kí,vým.patelár.komp.
5t524.2↔	Impl.bikond.povrch.pr.kolena čiast.spoj.s pat.náhr,hybrid	5t534.x↔	Výmena špeciálnej protézy kolenného kĺbu,ost.
5t525.0↔	Impl.TEP kolen.kíbu spoj.bez patel.náhr.,necement	5t535.10↔	Vým.patelár.náhrady na necem.patelár.komp.
5t525.1↔	Impl.TEP kolen.kíbu spoj.bez patel.náhr.,cement	5t535.11↔	Vým.patelár.náhrady na cement.patel.komponentu
5t525.2↔	Impl.TEP kolen.kíbu spojená bez pat.náhr.,hybrid	5t535.20↔	Vým.patel.náhrady na patelofemor.necem.náhr.
5t526.0↔	Impl.TEP kolen.kíbu spoj.s patel.náhr.,necement	5t535.21↔	Vým.patel.náhrady na patelofem.cement.náhr.
5t526.1↔	Impl.TEP kolen.kíbu spojená s patel.náhr.,cement	5t535.22↔	Výmena patel.náhr.na patelofem.hybr.náhr.
5t526.2↔	Impl.TEP kolen.kíbu spoj.s pat.náhr.,hybrid	5t535.30↔	Výmena patelár.náhrady na necement.femorálnu náhradu
5t527.10↔	Impl.patel.náhrady kolen.kíbu,patelár.komponenta necem	5t535.31↔	Výmena patelár.náhrady na cement.femorálnu náhradu
5t527.11↔	Impl.patel.náhrady kolen.kíbu,patel.komponenta cement	5t536.42↔	Vým.pr.kol.zvýš.ohyb.na p.so zvýš.ohyb.bez pat.náhr-hyb/cem
5t527.20↔	Impl.patel.náhrady kolen.kí,patelofemor.náhr.necem.	5t536.52↔	Vým.pr.kol.so zvýš.ohyb.na p.so zvýš.ohyb.s pat.náhr-hyb/cem
5t527.21↔	Impl.patel.náhrady kolen.kí,patelofemor.náhrada cem.	5t536.60↔	Vým.pr.kolena so zvýš.ohyb.na TEP spoj.bez patel.náhr,necem
5t527.22↔	Impl.patel.náhrady kolen.kí,patelofem.náhr.hybrid.	5t536.61↔	Vým.pr.kolena so zvýš.ohyb.na TEP spoj.bez patel.n-hyb/cem
5t527.30↔	Impl.patel.náhrady kolen.kí,izol.náhr.femor.plochy,necem.	5t536.70↔	Vým.pr.kolena so zvýš.ohyb.sch.na TEP spoj.s pat.náhr,necem
5t527.31↔	Impl.pat.náhrady kolen.kí,izol.náhrada femor.plochy,cemen	5t536.71↔	Vým.pr.kolena so zvýš.ohyb.na TEP spoj.s pat.náhr-hyb/cem
5t528.0↔	Impl.špeciál.protézy kolen.kíbu,necement	5t536.90↔	Vým.protézy kolena so zvýš.ohyb.sch.na špec.endopr.,necem
5t528.1↔	Impl.špeciál.protézy kolen.kíbu,cement	5t536.92↔	Vým.protézy kolena zvýš.ohyb.sch.na špec.endopr-hyb/cem.
5t528.2↔	Impl.špeciál.protézy kolenného kĺbu,hybrid	5t536.x↔	Výmena protézy kolena so zvýš.ohyb.schopnosťou,ost.
5t529.1↔	Impl.prot.kolen.kí so zvýš.ohyb.schop.bez pat.náhr,cement	5t537↔	Výmena interpozicí.nezakotveného implantátu kolen.kíbu
5t529.2↔	Impl.protézy kolen.kí so zvýš.ohyb.schop.bez pat.náhr,hybrid	5t538.20↔	Vým.bikompart.pr.kolena na bikond.p.p.bez pat.náh-necem.
5t52a.1↔	Impl.protézy kolen.kí so zvýš.ohyb.schop.s pat.náhr,cement	5t538.22↔	Vým.bikompart.pr.kolena na bikond.p.p.bez pat.náh-hyb/cem
5t52a.2↔	Impl.protézy kolen.kí so zvýš.ohyb.schop.s pat.náhr,hybrid	5t538.30↔	Vým.bikompart.pr.kolena na bikond.p.p.s patel.náh-necem.
5t52b↔	Implant.interpozicí.nezakotveného implantátu kolen.kíbu	5t538.32↔	Vým.bikompart.pr.kolena na bikond.p.p.s patel.náh-hyb/cem
5t52c.0↔	Impl.bikompart.protézy kolen.kíbu bez pat.náhr,necement	5t538.60↔	Vým.bikompart.prot.kolena na TEP spoj.bez pat.n-necem
5t52c.1↔	Impl.bikompart.protézy kolen.kíbu bez pat.náhr,cement	5t538.62↔	Vým.bikompart.prot.kolena na TEP spoj.bez pat.n-hyb/cem
5t52c.2↔	Impl.bikompart.protézy kolen.kíbu bez pat.náhr,hybrid	5t538.70↔	Vým.bikompart.prot.kolena na TEP spoj.s pat.náhr-cem
5t52d.0↔	Impl.bikompart.protézy kolen.kíbu s patel.náhr,necement	5t538.72↔	Vým.bikompart.pr.kolena na TEP spoj.s pat.náhr-hyb/cem.
5t52d.1↔	Impl.bikompart.protézy kolen.kíbu s patel.náhr,cement	5t538.8↔	Vým.bikompartment.prot.kolena,výmena.tibiál.komp.
5t52d.2↔	Impl.bikompart.protézy kolen.kíbu s patel.náhr,hybrid	5t538.9↔	Vým.bikompartment.prot.kolena,výmena.femor.komp.
5t52e.0↔	Impl.endoprot.kĺb.náhrady kolena bez pohyb.funk,necem	5t538.a↔	Vým.bikompartment.pr.kol. na bikomp.prot.bez patel.náhr.
5t52e.1↔	Impl.endoprotet.kĺb.náhr.kolena bez pohyb.funk,cement	5t538.b↔	Vým.bikompartment.pr.kolena na bikomp.prot.s patel.náhr.
5t52e.2↔	Impl.endoprotet.kĺb.náhr.kolena bez pohyb.funk,hybrid	5t538.c↔	Vým.bikompartment.protézy kolena,výmena.inlay
5t52x.0↔	Ostat.implantácia endoprotézy kolen.kíbu,necement.	5t538.x↔	Výmena bikompartment.protézy kolena,ost.
5t52x.1↔	Ostat.implantácia endoprotézy kolen.kíbu,cement.	5t539.0↔	Vým.endopr.kĺb.náhr.kolena bez pohyb.f-č.vým.bez obn.f.kíbu
5t52x.2↔	Ostat.implantácia endoprotézy kolen.kíbu,hybrid.	5t539.1↔	Vým.endopr.kĺb.náhr.kolena bez pohyb.f-č.vým.s obn.f.kíbu
5t530↔	Revizia endoprotézy kolenného kĺbu bez výmeny	5t53a↔	Odstránenie unikondylárnej protézy kolenného kĺbu
5t531.10↔	Vým.unikondylárnej prot.kolen.kíbu na unikond.prot.,necem	5t53b↔	Odstr.bikondylárnej povrchovej protézy kolenného kĺbu
5t531.11↔	Vým.unikondylárnej prot.kolen.kíbu na unikond.prot.,cem.	5t53c↔	Odstránenie spojenej totálnej endoprotézy kolena
5t531.20↔	Vým.unikond.prot.kolena na bikond.pov.pr.bez pat.náhr,nec	5t53d↔	Odstránenie patelárnej náhrady
5t531.21↔	Vým.unikond.prot.kolena na bikond.pov.pr.bez pat.náhr,cem	5t53e↔	Odstránenie špeciálnej protézy kolenného kĺbu
5t531.30↔	Vým.unikond.prot.kolena na bikond.pov.pr.s patel.náhr,nec	5t53f↔	Odstr.protézy kolena so zvýšenou ohybovou schopnosťou
5t531.31↔	Vým.unikond.prot.kolena na bikond.pov.pr.s patel.náhr,cem	5t53g↔	Odstr.interpozicí.nezakotveného implant.kolenného kĺbu
5t531.50↔	Vým.unikond.protézy kolena na TEP kolena spoj,nec	5t53h↔	Odstránenie bikompartmentálnej protézy kolenného kĺbu
5t531.51↔	Vým.unikondyl.prot.kolena na TEP kolena spoj,cem.	5t53j↔	Odstr.endoprotet.kĺb.náhrady kolena bez pohyb.funkcie
5t531.52↔	Vým.unikond.prot.kolena na TEP kolena spoj-hybr.čiasť.cem	5t53x↔	Revizia, výmena a odstr.endoprotézy kolena,ostatné
5t531.6↔	Výmena unikondylárnej protézy kolenného kĺbu.inlay	5t540.0↔	Impl.čiasť.protézy humeru-povr.prot.hl.humeru resurf.
5t531.x↔	Výmena unikondylárnej protézy kolenného kĺbu, ostatné	5t540.1↔	Impl.čiasť.protézy humeru-cervikokop.prot.hl.humeru
5t532.0↔	Vým.bikondyl.povrch.pr.kolena na bikond.povrch.p.rovn.typu	5t540.x↔	Implantácia čiastočnej protézy v oblasti humeru, ostatné
5t532.40↔	Vým.bikondyl.povr.pr.kolena na bik.povr.pr.iný typ,necem.	5t541↔	Implantácia protézy glenoidu ramenného kĺbu
5t532.42↔	Vým.bikondyl.povr.pr.kolena na bik.povr.p.iný typ,hybrid/cem	5t542.0↔	Impl.TEP ramen.kíbu,konvenč.totál.protéza ramena
5t532.50↔	Vým.bikondyl.pov.pr.kolena na totál.endopr.kol.spoj.necem.	5t542.1↔	Implant.TEP ramen.kíbu,reverz.totál.protéza ramena
5t532.52↔	Vým.bikondyl.pov.pr.kolena na tot.endopr.kol.spoj.hybr/cem	5t543↔	Implantácia protézy hlavičky rádia
5t532.6↔	Výmena bikondylárnej povrchovej protézy kolena.inlay	5t544↔	Implantácia TEP laktá, nespojená
5t532.7↔	Vým.bikondyl.povr.protézy kolena, vým.femorál.komponenty	5t545↔	Implantácia TEP laktá, spojená
5t532.8↔	Vým.bikondyl.povr.protézy kolena, výmena tibiál.komponenty	5t546↔	Implantácia náhrady distálnej humerálnej kĺbnej plochy
5t532.a0↔	Vým.bikondyl.povr.pr.kolena na špeciál.endopr.kol.,necem.	5t547↔	Implantácia protézy hlavičky ulny
5t532.a1↔	Vým.bikondyl.povr.pr.kolena na špeciál.endopr.kol.,cem.	5t548↔	Implantácia endoprotézy zápastia
5t532.x↔	Výmena bikondylárnej povrch.protézy kolena,ost.	5t549.1↔	Impl.endopr.na kĺboch prstov HK:1 protéza
5t533.0↔	Vým.spojenej TEP kolen.kíbu rovnakého typu	5t549.2↔	Impl.endopr.na kĺboch prstov HK:2 protézy
5t533.50↔	Vým.spojenej TEP kolen.kíbu na TEP kol.spojenú,necem	5t549.3↔	Impl.endopr.na kĺboch prstov HK:3protézy
5t533.52↔	Vým.spojenej TEP kolen.kíbu na TEP kol.spojenú,hybrid/cem	5t549.4↔	Impl.endopr.na kĺboch prstov HK:4 protézy
5t533.7↔	Výmena spoj.TEP kolena,výmena femorál.komp.	5t549.5↔	Impl.endopr.na kĺboch prstov HK:5 protéz
5t533.8↔	Vým.spoj.TEP kolena,výmena tibiál.komp.	5t549.6↔	Impl.endopr.na kĺboch prstov HK:6 a viac protéz
5t533.9↔	Vým.spoj.TEP kolena,výmena patelár.komp.	5t54a↔	Impl.endopr.na karpometakarp.kíbe palca
5t533.a0↔	Vým.spojenej TEP kolen.kí na špeciál.endopr.kolena,necem.	5t54x↔	Implant.endoprotézy na kĺboch novej končatiny,ost.

5t550.0↔	Revízia bez výmeny endoprotézy:humero-glenoid.kĺb	5t597↔	Resekčná artroplastika na členku
5t550.4↔	Revízia bez výmeny endoprotézy:laktový kĺb	5t598↔	Resekčná artroplastika na kĺboch šľapy
5t550.7↔	Revízia bez výmeny endoprotézy:zápästie	5t599	Zaved./výmena dočasného spaceru po vybratí endoprotézy
5t550.u↔	Revízia bez výmeny endoprotézy:kĺby palca ruky	5t59g	Odstránenie dočasného spaceru
5t550.v↔	Revízia bez výmeny endoprotézy:kĺby prsta ruky	5t59x	Iné plastické kĺbne zákroky, ostatné
5t551↔	Výmena endoprotézy hlavice humeru	5t600	Incízie pri chorob.zmen.kost.a kĺb.tk.chrb:debridem.
5t552.0↔	Vým.TEP ramen.kĺbu na konvenč.tot.protézu ramena	5t601	Incízie pri chorob.zmen.kost.a kĺb.tk.chrb:sekvester.
5t552.1↔	Vým.TEP ram.kĺbu na reverz.tot.protézu ramena	5t603	Incízie pri chorob.zmen.kost.a kĺb.tk.chrb:odstr.cudz.tel.
5t553↔	Výmena endoprotézy hlavičky rádia	5t604	Incízie pri chorob.zmen.kost.a kĺb.tk.chrb:drenáž
5t554↔	Výmena TEP lakťa	5t605	Incízie pri chorob.zmen.kost.a kĺb.tk.chrb:rev.fist.
5t555↔	Výmena endoprotézy zápästia	5t606	Incízie pri chorob.zmen.kost.a kĺb.tk.chrb:rev.fist.sekvestrot.
5t556↔	Výmena endoprotézy kĺbu prsta	5t60x	Incízie pri chorob.zmen.kost.a kĺb.tk.chrb:ostatné
5t557↔	Odstránenie endoprotézy hlavice humeru	5t61a.1	Excízia z poškod.medzistavc.platničky(bez ďalších op.)
5t558↔	Odstránenie TEP ramenného kĺbu	5t61a.2	Exc.z poškod.medzistavc.platn.,odstr.volného sekvestra
5t559↔	Odstránenie endoprotézy hlavičky rádia	5t61a.3	Exc.z poškod.medzistavc.plat. s radikulár.dekompresiou
5t55a↔	Odstránenie TEP lakťa	5t61a.4	Exc.z poškod.extraforaminál.ulož.medzistavc.platničky
5t55b↔	Odstránenie endoprotézy zápästia ruky	5t61b.1	Perkut.exc.z poškod.medzistavc.platničky bez esk
5t55c↔	Odstránenie endoprotézy kĺbu prsta HK	5t61b.2	Perkut.exc.z poškod.medzistavc.platničky s esk
5t55d↔	Výmena karpometakarpálnej protézy palca	5t61c.1	Reoperácia medzistavcovej platničky pri recidíve
5t55e↔	Odstránenie karpometakarpálnej protézy palca	5t61c.2	Reoperácia medzistavc.platn.s radikulolýzou pri recidíve
5t55f↔	Výmena povrchovej endoprotézy ramena typu resurfacing	5t61c.3	Reviz.OP medzistavc.plat.pre poop.kompl.v rane(hem., inf)
5t55g↔	Odstr. povrchovej endoprotézy ramena typu resurfacing	5t61d	Perkutánná redukcia objemu platničky
5t55h↔	Výmena endoprotézy glenoidu ramen.kĺbu	5t61x	Ost.OP z poškodenej medzistavcovej platničky
5t55j↔	Odstránenie endoprotézy glenoidu ramen.kĺbu	5t620	Excízia spondylofytu (osteofytu)
5t55k.1↔	Čiastočná vým.TEP ramen.kĺbu,1 protéza	5t621	Parciálna excízia tela stavca chrčtice
5t55k.2↔	Čiastočná vým.TEP ramen.kĺbu,2 protézy	5t622	Totálna excízia tela stavca chrčtice
5t55k.3↔	Čiastočná výmena TEP ramen.kĺbu,3 protézy	5t623	Resekcia Dens epistrophei pošk.kost.a kĺb.tkaniva chrčtice
5t55x↔	Rev./vým./odstr.endoprotézy na kĺboch HK,ost.	5t624	Parciálna artrektómia
5t560.0↔	Implantácia endoprotézy členk.kĺbu,necem.	5t625	Totálna artrektómia
5t560.1↔	Implantácia endoprotézy členk.kĺbu,cement.	5t626	Foraminektómia
5t560.2↔	Implantácia endoprotézy členk.kĺbu,hybrid.čiasť.cem	5t627	Exc.z pošk.kost.a kĺb.tkan.viac.segm.stavcov a nalieh.štrukt
5t561↔	Implantácia endoprotézy priehlavku	5t628	Exc.z pošk.kost.a kĺb.tkan.stavc.obľúka
5t562↔	Implantácia endoprotézy prednožia a prstov nohy	5t629	Exc.z pošk.kost.a kĺb.tkan.chrb:stav.obľúka a nalieh.štr.
5t56x↔	Implantácia endoprotézy na kĺboch dolnej končatiny, ost.	5t62x	Exc.z pošk.kost.a kĺb.tkan.chrb:ostatné
5t570↔	Revízia bez výmeny endoprotézy na kĺboch dolnej končatiny	5t63x	Kostná náhrada na chrčtici:ostatné
5t571.00↔	Vým.endoprotézy členk.kĺbu na endoprot.členk.k.,necem.	5t641.1	Dorzálna spondylodéza:1 segment
5t571.01↔	Výmena endoprot.členk.kĺbu na endoprot.členk.kĺb,cement.	5t641.2	Dorzálna spondylodéza:2 segmenty
5t571.1↔	Výmena endoprotézy členk.kĺbu,vým.tibiálnej komponenty	5t641.3	Dorzálna spondylodéza:3 segmenty
5t571.2↔	Výmena endoprotézy členk.kĺbu,vým.kĺbneho jadra	5t641.4	Dorzálna spondylodéza:4 segmenty
5t571.3↔	Výmena endoprotézy členk.kĺbu,vým.talárnej komponenty	5t641.5	Dorzálna spondylodéza:5 segmentov
5t572↔	Výmena endoprotézy priehlavku	5t641.6	Dorzálna spondylodéza:6 a viac segmentov
5t573↔	Výmena endoprotézy prednožia a prstov nohy	5t642.1	Ventrálna spondylodéza:1 segment
5t575↔	Odstránenie endoprotézy členkového kĺbu	5t642.2	Ventrálna spondylodéza:2 segmenty
5t576↔	Odstránenie endoprotézy priehlavku	5t642.3	Ventrálna spondylodéza:3 segmenty
5t577↔	Odstránenie endoprotézy prednožia a prstov nohy	5t642.4	Ventrálna spondylodéza:4 segmenty
5t57x↔	Revízia,vým.a odstr.endoprotézy na kĺboch DK:ost.	5t642.5	Ventrálna spondylodéza:5 segmentov
5t580	Implantácia náhrady časti kosti	5t642.6	Ventrálna spondylodéza:6 a viac segmentov
5t581.2	Implantácia totálnej kostnej náhrady humeru	5t643.1	Dorzál.a ventrál.komb.spondylodéza medzi stavcami:1 segm.
5t581.g	Implantácia totálnej kostnej náhrady femuru	5t643.2	Dorzál. a ventrál.komb.spondylodéza medzi stavcami:2 segm.
5t581.x	Implantácia totálnej kostnej náhrady:iná	5t643.3	Dorzál. a ventrál.komb.spondylodéza medzi stavcami:3 segm.
5t582	Revízia kostnej náhrady bez výmeny	5t643.4	Dorzál. a ventrál.komb.spondylodéza medzi stavcami:4 segm.
5t583	Výmena čiastočnej kostnej náhrady	5t643.5	Dorzál. a ventrál.komb.spondylodéza medzi stavcami:5 segm.
5t584.2	Výmena totálnej kostnej náhrady humeru	5t643.6	Dorzál. a ventrál.komb.spondylodéza medzi stavc:6 -viac segm
5t584.g	Výmena totálnej kostnej náhrady femuru	5t64x	Spondylodéza:ostatné
5t584.x	Výmena totálnej kostnej náhrady:ost.	5t650.1	Náhr.tela stavca implantátom a kompl.rek.na chrčt:1stavce
5t585	Odstránenie čiastočnej kostnej náhrady	5t650.2	Náhr.tela stav.impl.a kompl.rekonštrukcia na chrčtici:2st.
5t586.2	Odstránenie totálnej kostnej náhrady humeru	5t650.3	Náhr.tela stav.impl.a kompl.rekonštrukcia na chrčtici:3st.
5t586.g	Odstránenie totálnej kostnej náhrady femuru	5t650.4	Náhr.tela stav.impl.a kompl.rekonštrukcia na chrčtici:4st.
5t586.x	Odstránenie totálnej kostnej náhrady:ost.	5t650.5	Náhr.tela stav.impl.a kompl.rekonštr.na chrčtici:5 a v.st.
5t587	Implantácia stimulátora rastu kosti	5t651.1	Náhr.tela stavca osobit.mat.a kompl.rek.na chrč:1st.
5t58x	Impl.rev.vým.a odstr.čiasť.kost.náhr.a tot.kost.náhr:ost.	5t651.2	Náhr.tela stavca osobit.mat.a kompl.rek.na chrč:2st.
5t590.0↔	Artroplast.bedr.kĺbu s osteotómiou bedra:jednoduchá ost.	5t651.3	Náhr.tela stavca osobit.mat.a kompl.rek.na chrč:3st.
5t590.1↔	Artroplast.bedr.kĺbu s osteotómiou bedra:tripleosteotómia	5t651.4	Náhr.tela stavca osobit.mat.a kompl.rek.na chrč:4st.
5t590.x↔	Artroplastika bedrového kĺbu s osteotómiou bedra:ostatné	5t651.5	Náhr.tela stavca osobit.mat.a kompl.rek.na chrč:5 a v.st.
5t591↔	Plastika striešky acetabula	5t652	Náhr.tela stav.a kompl.rek.na chrč:pred.podp.štep bez korek.
5t592↔	Girdlestonova resekcia na bedr.kĺbe, primárna	5t653	Náhr.tela stav.a kompl.rek.na chrč:pred.podp.štep s korek.
5t593↔	Resekčná artroplastika na ramennom kĺbe	5t654	Kyfektómia
5t594↔	Resekčná artroplastika na lakti	5t655	Dorzálna korekcia na chrčtici bez ventrálneho uvoľnenia
5t595↔	Resekčná artroplastika na zápästí	5t656	Dorzálna korekcia na chrčtici s ventrálnym uvoľnením
5t596↔	Resekčná artroplastika na kolene	5t657	Dorzoventrálna korekcia na chrčtici

5t658	Kolumnotómia a polysegm.dorzál.lord.sp[DLS] Zielke	5t69c.2	Vým.medzitŕň.rozvierača na chrbtici:2 segm.
5t659	Kolumnotómia a transpedikul.subrakčt.osteotómia	5t69c.3	Vým.medzitŕň.rozvierača na chrbtici:3 a v.segm.
5t65a	Kolumnotómia a monosegm.cervikotorak.lord.spondylodéza	5t69d.1	Odstr.medzitŕň.rozvierača z chrbtice:1 segm.
5t65b	Dorzo-ventrálna epifyzeodéza na chrbtici	5t69d.2	Odstr.medzitŕň.rozvierača z chrbtice:2 segm.
5t65c	Unilater.epifyzeodéza na chrbt.s.dorzál.fúziou stavca	5t69d.3	Odstr.medzitŕň.rozvierača z chrbtice:3 a v.segm.
5t65d	Bilaterál.epifyzeodéza na chrbt.s.dorzál.fúziou stavca	5t69e	Odobr.chondrocyt.z chrbtice na kultiváciu ako samost.zárok
5t65e.1	Epifyzeodéza chrbt.-usmer.rastu skobami pamäť.efekt:1skoba	5t69f.1	Impl.in vitro vypest.tk.kult.do medzist.platničky:1seg.
5t65e.2	Epifyzeodéza chrbt.-usmer.rastu skobami pamäť.efekt:2skoby	5t69f.2	Impl.in vitro vypest.tk.kult.do medzist.platničky:2seg.
5t65e.3	Epifyzeodéza chrbt.-usmer.rastu skobami pamäť.efekt:3skoby	5t69f.3	Impl.in vitro vypest.tk.kult.do medzist.platničky:3 a viac seg.
5t65e.4	Epifyzeodéza chrbt.-usmer.rastu skobami pamäť.efekt:4skoby	5t69x.1	Iné operácie na chrbtici, HALO fixácia
5t65e.5	Epifyzeodéza chrbt.-usmer.rastu skobami pamäť.efekt:5skôb	5t69x.x	Iné operácie na chrbtici, ostatné
5t65e.6	Epifyzeodéza chrbt.-usmer.rastu skobami pamäť.efekt:6skôb	5t701.0↔	Incizia ohýbača zápastia
5t65e.7	Epifyzeodéza chrbt.-usmer.rastu skobami pamäť.efekt:7skôb	5t701.1↔	Incizia ohýbača prsta
5t65e.8	Epifyzeodéza chrbt.-usmer.rastu skobami pamäť.efekt:8skôb	5t701.2↔	Incizia ohýbača palca
5t65e.9	Epifyzeodéza chrbt.-usmer.rastu skobami pamäť.efekt:9skôb	5t701.3↔	Incizia vystierača zápastia
5t65e.a	Epifyzeodéza chrbt.-usmer.rastu skobami pamäť.efekt:10skôb	5t701.4↔	Incizia vystierača prsta
5t65e.b	Epifyzeodéza chrbt.-usmer.rastu skobami pamäť.efekt:11skôb	5t701.5↔	Incizia vystierača palca
5t65e.c	Epifyzeodéza chrbt.-usmer.rastu skobami pamäť.efekt:12skôb	5t701.6↔	Incizia šľachových pošiev zápastia
5t65e.d	Epifyzeodéza chrbt.-usmer.rastu skobami pamäť.efekt:13skôb	5t701.7↔	Incizia šľachových pošiev prsta
5t65f	Subkut.fix.na chrbtici(inštrum.)podľa Harringtona	5t701.8↔	Incizia šľachových pošiev palca
5t65g.a0	Dorzál.(inštrum.)korekt.spondylodéza,3-6 segm.prim.nestab.	5t701.9↔	Incizia šľachových pošiev dlane
5t65g.a1	Dorzál.(inštrum.)korekt.spondylodéza,3-6 segm.prim.stabil.	5t702.0↔	Discizia šľachových pošiev ohýbača zápastia
5t65g.b0	Dorzál.(inštrum.)korekt.spondylodéza,7-10 seg.prim.nest.	5t702.1↔	Discizia šľachových pošiev ohýbača prsta
5t65g.b1	Dorzál.(inštrum.)korekt.spondylodéza,7-10 seg.prim.stab.	5t702.2↔	Discizia šľachových pošiev ohýbača palca
5t65g.c0	Dorzál.(inštrum.)korekt.spondylodéza,11-viac.s.prim.nest	5t702.3↔	Discizia šľachových pošiev vystierača zápastia
5t65g.c1	Dorzál.(inštrum.)korekt.spondylodéza,11-viac.s.prim.stab	5t702.4↔	Discizia šľachových pošiev vystierača prsta
5t65h.a0	Pred(inštrum.)korektív.spondylodéza,3-6 segm.prim.nestab.	5t702.5↔	Discizia šľachových pošiev vystierača palca
5t65h.a1	Predná(inštrum.)korektív.spondylodéza,3-6 segm.prim.stab.	5t702.6↔	Discizia šľachových pošiev zápastia
5t65h.b0	Predná(inštrum.)korektív.spondylodéza,7-10 seg.prim.nest	5t702.7↔	Discizia šľachových pošiev prsta
5t65h.b1	Predná(inštrum.)korektív.spondylodéza,7-10 seg.prim.stab	5t702.8↔	Discizia šľachových pošiev palca
5t65h.c0	Predná(inštrum.)korektív.spondylodéza,11 a viac s.prim.nest	5t702.9↔	Discizia šľachových pošiev dlane
5t65h.c1	Predná(inštrum.)korektív.spondylodéza,11 a viac s.prim.stab	5t703.0↔	Debridement ohýbača zápastia
5t65j.a0	Zad.a pred.kombi.(inštr)korekt.spondylodéza,3-6 s.prim.nest	5t703.1↔	Debridement ohýbača prsta
5t65j.a1	Zad.a pred.kombi.(inštr)korekt.spondylodéza,3-6 s.prim.stab	5t703.2↔	Debridement ohýbača palca
5t65j.b0	Zad.a pred.komb.(inštr)korekt.spondylodéza,7-10 s.prim.nest	5t703.3↔	Debridement vystierača zápastia
5t65j.b1	Zad.a pred.komb.(inštr)korekt.spondylodéza,7-10 s.prim.stab	5t703.4↔	Debridement vystierača prsta
5t65j.c0	Zad.a pred.komb.(inštr)korekt.spondylodéza,11-viac.s.prim.nest	5t703.5↔	Debridement vystierača palca
5t65j.c1	Zad.a pred.komb.(inštr)korekt.spondylodéza,11-viac.s.prim.stab	5t703.6↔	Debridement šľachových pošiev zápastia
5t65k.1	Korekcia def.chrb.impl.vert.expan.pr.titán.r[VEPTR]:1 impl.	5t703.7↔	Debridement šľachových pošiev prsta
5t65k.2	Korekcia def.chrb.impl.vert.expan.pr.titán.r[VEPTR]:2 impl.	5t703.8↔	Debridement šľachových pošiev palca
5t65k.3	Korekcia def.chrb.impl.vert.expan.pr.titán.r[VEPTR]:3 impl.	5t703.9↔	Debridement šľachových pošiev dlane
5t65k.4	Korekcia def.chrb.impl.vert.expan.pr.titán.r[VEPTR]:4.viac.i	5t704.0↔	Excizia ohýbača zápastia
5t65x	Náhr.tela stav.a kompl.rek.na chrb:ostatné	5t704.1↔	Excizia ohýbača prsta
5t690	Odstánenie osteosyntetického materiálu z chrbtice	5t704.2↔	Excizia ohýbača palca
5t691.1	Implantácia platničkovej endoprotézy:1 segment	5t704.3↔	Excizia vystierača zápastia
5t691.2	Implantácia platničkovej endoprotézy:2 segmenty	5t704.4↔	Excizia vystierača prsta
5t691.3	Implantácia platničkovej endoprotézy: 3 segmenty	5t704.5↔	Excizia vystierača palca
5t691.4	Implantácia platničkovej endoprotézy:4 a viac segm.	5t704.6↔	Excizia šľachových pošiev zápastia
5t692	Revízia náhrady medzistavcovej platničky (bez výmeny)	5t704.7↔	Excizia šľachových pošiev prsta
5t693	Výmena endoprotézy medzistavcovej platničky	5t704.8↔	Excizia šľachových pošiev palca
5t694	Odstánenie endoprotézy medzistavcovej platničky	5t704.9↔	Excizia šľachových pošiev dlane
5t695	Revízia po operácii chrbtice	5t705.0↔	Primárna sutúra ohýbača zápastia
5t696.1	Dekompresia miešneho kanála uvoľnením kosti:1 segment	5t705.1↔	Primárna sutúra ohýbača prsta
5t696.2	Dekompresia miešneho kanála uvoľnením kosti:2 segmenty	5t705.2↔	Primárna sutúra ohýbača palca
5t696.3	Dekompresia miešneho kanála uvoľnením kosti:3 segmenty	5t705.3↔	Primárna sutúra vystierača zápastia
5t696.4	Dekompresia mieš.kanála uvoľnením kosti:4 a viac segm.	5t705.4↔	Primárna sutúra vystierača prsta
5t697	Uvoľnenie mieš.kanála po korekcii deformít v prvom sedení	5t705.5↔	Primárna sutúra vystierača palca
5t698	Kompex.kombi.ventr.a dorz.rekonšt.chrbt.s.fúziou(360st.)	5t705.6↔	Primárna sutúra šľachových pošiev zápastia
5t699.1	Vertebroplastika:1stavce	5t705.7↔	Primárna sutúra šľachových pošiev prsta
5t699.2	Vertebroplastika:2stavce	5t705.8↔	Primárna sutúra šľachových pošiev palca
5t699.3	Vertebroplastika:3stavce	5t705.9↔	Primárna sutúra šľachových pošiev dlane
5t699.4	Vertebroplastika:4 a viac stavcov	5t706.0↔	Sekundárna sutúra ohýbača zápastia
5t69a.1	Kyfoplastika:1stavce	5t706.1↔	Sekundárna sutúra ohýbača prsta
5t69a.2	Kyfoplastika:2stavce	5t706.2↔	Sekundárna sutúra ohýbača palca
5t69a.3	Kyfoplastika:3stavce	5t706.3↔	Sekundárna sutúra vystierača zápastia
5t69a.4	Kyfoplastika:4 a viac stavcov.	5t706.4↔	Sekundárna sutúra vystierača prsta
5t69b.1	Impl.medzitŕňového rozvierača na chrbtici:1 segment	5t706.5↔	Sekundárna sutúra vystierača palca
5t69b.2	Impl.medzitŕňového rozvierača na chrbtici:2 segm.	5t706.6↔	Sekundárna sutúra šľachových pošiev zápastia
5t69b.3	Impl.medzitŕňového rozvierača na chrbtici:3 a viac segm.	5t706.7↔	Sekundárna sutúra šľachových pošiev prsta
5t69c.1	Vým.medzitŕň.rozvierača na chrbtici:1 segm.	5t706.8↔	Sekundárna sutúra šľachových pošiev palca

5t706.9↔	Sekundárna sutúra šlachových pošiev dlane	5t70j.3↔	Spájanie šliach (previazanie) vystierača zápastia
5t707.0↔	Tenolýza ohýbača zápastia	5t70j.4↔	Spájanie šliach (previazanie) vystierača prsta
5t707.1↔	Tenolýza ohýbača prsta	5t70j.5↔	Spájanie šliach (previazanie) vystierača palca
5t707.2↔	Tenolýza ohýbača palca	5t70k.0↔	Refixácia ohýbača zápastia ku kosti vrát.kovovej kotvy
5t707.3↔	Tenolýza vystierača zápastia	5t70k.1↔	Refixácia ohýbača prsta ku kosti vrátane kovovej kotvy
5t707.4↔	Tenolýza vystierača prsta	5t70k.2↔	Refixácia ohýbača palca ku kosti vrátane kovovej kotvy
5t707.5↔	Tenolýza vystierača palca	5t70k.3↔	Refixácia vystierača zápastia ku kosti vrát.kov.kotvy
5t708.0↔	Tenodéza ohýbača zápastia	5t70k.4↔	Refixácia vystierača prsta ku kosti vrát.kov.kotvy
5t708.1↔	Tenodéza ohýbača prsta	5t70k.5↔	Refixácia vystierača palca ku kosti vrát.kov. kotvy
5t708.2↔	Tenodéza ohýbača palca	5t70l.0↔	Perkutánná tenotómia ohýbača zápastia
5t708.3↔	Tenodéza vystierača zápastia	5t70l.1↔	Perkutánná tenotómia ohýbača prsta
5t708.4↔	Tenodéza vystierača prsta	5t70l.2↔	Perkutánná tenotómia ohýbača palca
5t708.5↔	Tenodéza vystierača palca	5t70l.3↔	Perkutánná tenotómia vystierača zápastia
5t709.0↔	Transpozícia ohýbača zápastia	5t70l.4↔	Perkutánná tenotómia vystierača prsta
5t709.1↔	Transpozícia ohýbača prsta	5t70l.5↔	Perkutánná tenotómia vystierača palca
5t709.2↔	Transpozícia ohýbača palca	5t70m.0↔	Otvorená chirurgická tenotómia ohýbača zápastia
5t709.3↔	Transpozícia vystierača zápastia	5t70m.1↔	Otvorená chirurgická tenotómia ohýbača prsta
5t709.4↔	Transpozícia vystierača prsta	5t70m.2↔	Otvorená chirurgická tenotómia ohýbača palca
5t709.5↔	Transpozícia vystierača palca	5t70m.3↔	Otvorená chirurgická tenotómia vystierača zápastia
5t70a.0↔	Predĺženie ohýbača zápastia	5t70m.4↔	Otvorená chirurgická tenotómia vystierača prsta
5t70a.1↔	Predĺženie ohýbača prsta	5t70m.5↔	Otvorená chirurgická tenotómia vystierača palca
5t70a.2↔	Predĺženie ohýbača palca	5t70n.0↔	Tenotómia s obmedzeným prístupom ohýbača zápastia
5t70a.3↔	Predĺženie vystierača zápastia	5t70n.1↔	Tenotómia s obmedzeným prístupom ohýbača prsta
5t70a.4↔	Predĺženie vystierača prsta	5t70n.2↔	Tenotómia s obmedzeným prístupom ohýbača palca
5t70a.5↔	Predĺženie vystierača palca	5t70n.3↔	Tenotómia s obmedzeným prístupom vystierača zápastia
5t70b.0↔	Skrátenie ohýbača zápastia	5t70n.4↔	Tenotómia s obmedzeným prístupom vystierača prsta
5t70b.1↔	Skrátenie ohýbača prsta	5t70n.5↔	Tenotómia s obmedzeným prístupom vystierača palca
5t70b.2↔	Skrátenie ohýbača palca	5t70x.0↔	Ostatné operácie ohýbača zápastia
5t70b.3↔	Skrátenie vystierača zápastia	5t70x.1↔	Ostatné operácie ohýbača prsta
5t70b.4↔	Skrátenie vystierača prsta	5t70x.2↔	Ostatné operácie ohýbača palca
5t70b.5↔	Skrátenie vystierača palca	5t70x.3↔	Ostatné operácie vystierača zápastia
5t70c.0↔	Vytvorenie lôžka transplantátu ohýbača zápastia	5t70x.4↔	Ostatné operácie vystierača prsta
5t70c.1↔	Vytvorenie lôžka transplantátu ohýbača prsta	5t70x.5↔	Ostatné operácie vystierača palca
5t70c.2↔	Vytvorenie lôžka transplantátu ohýbača palca	5t70x.6↔	Ostatné operácie šlachových pošiev zápastia
5t70c.3↔	Vytvorenie lôžka transplantátu vystierača zápastia	5t70x.7↔	Ostatné operácie šlachových pošiev prsta
5t70c.4↔	Vytvorenie lôžka transplantátu vystierača prsta	5t70x.8↔	Ostatné operácie šlachových pošiev palca
5t70c.5↔	Vytvorenie lôžka transplantátu vystierača palca	5t70x.9↔	Ostatné operácie šlachových pošiev dlane
5t70d.0↔	Transplantácia ohýbača zápastia	5t710.0↔	Incízie radiokarpálneho väzu vrátane drenáže
5t70d.1↔	Transplantácia ohýbača prsta	5t710.1↔	Incízie retinaculum flexorum vrátane drenáže
5t70d.2↔	Transplantácia ohýbača palca	5t710.2↔	Incízie ostatných väzov zápastia vrátane drenáže
5t70d.3↔	Transplantácia vystierača zápastia	5t710.3↔	Incízie väzov stredoručia vrátane drenáže
5t70d.4↔	Transplantácia vystierača prsta	5t710.4↔	Incíz.väzov metakarpofalang.kĺbov prstov ruky vrát.drenáže
5t70d.5↔	Transplantácia vystierača palca	5t710.5↔	Incízie väzov metakarpofalangeál.kĺbu palca vrát.drenáže
5t70e.0↔	Revízia implantátu (bez výmeny) ohýbača zápastia	5t710.6↔	Incíz.väzov interfalangeál.kĺbov prstov ruky vrát.drenáže
5t70e.1↔	Revízia implantátu (bez výmeny) ohýbača prsta	5t710.7↔	Incíz.väzov interfalangeál.kĺbu palca vrát.drenáže
5t70e.2↔	Revízia implantátu (bez výmeny) ohýbača palca	5t711.0↔	Prerušenie radiokarpálneho väzu
5t70e.3↔	Revízia implantátu (bez výmeny) vystierača zápastia	5t711.10↔	Prerušenie väzu retinaculum flexorum
5t70e.4↔	Revízia implantátu (bez výmeny) vystierača prsta	5t711.11↔	Prerušenie väzu retinac.flex.s.epineurolyzou n. medianus
5t70e.5↔	Revízia implantátu (bez výmeny) vystierača palca	5t711.2↔	Prerušenie ostatných väzov zápastia
5t70f.0↔	Výmena implantátu ohýbača zápastia	5t711.3↔	Prerušenie väzov stredoručia
5t70f.1↔	Výmena implantátu ohýbača prsta	5t711.4↔	Prerušenie väzov metakarpofalangeál.kĺbov prstov ruky
5t70f.2↔	Výmena implantátu ohýbača palca	5t711.5↔	Prerušenie väzov metakarpofalangeálneho kĺbu palca
5t70f.3↔	Výmena implantátu vystierača zápastia	5t711.6↔	Prerušenie väzov interfalangeálnych kĺbov prstov ruky
5t70f.4↔	Výmena implantátu vystierača prsta	5t711.7↔	Prerušenie väzov interfalangeálneho kĺbu palca
5t70f.5↔	Výmena implantátu vystierača palca	5t712.0↔	Parciálna excízia radiokarpálneho väzu
5t70g.0↔	Odstr.dens epistrophei implantátu ohýbača zápastia	5t712.1↔	Parciálna excízia retinaculum flexorum
5t70g.1↔	Odstránenie implantátu ohýbača prsta	5t712.2↔	Parciálna excízia ostatných väzov zápastia
5t70g.2↔	Odstránenie implantátu ohýbača palca	5t712.3↔	Parciálna excízia väzov stredoručia
5t70g.3↔	Odstránenie implantátu vystierača zápastia	5t712.4↔	Parciálna excízia väzov metakarpofalang.kĺbov prstov ruky
5t70g.4↔	Odstránenie implantátu vystierača prsta	5t712.5↔	Parciálna excízia väzov metakarpofalangeál.kĺbu palca
5t70g.5↔	Odstránenie implantátu vystierača palca	5t712.6↔	Parciálna excízia väzov interfalangeál.kĺbov prstov ruky
5t70h.0↔	Plastika šlachy ohýbača zápastia	5t712.7↔	Parciálna excízia väzov interfalangeálneho kĺbu palca
5t70h.1↔	Plastika šlachy ohýbača prsta	5t713.0↔	Totálna excízia radiokarpálneho väzu
5t70h.2↔	Plastika šlachy ohýbača palca	5t713.1↔	Totálna excízia retinaculum flexorum
5t70h.3↔	Plastika šlachy vystierača zápastia	5t713.2↔	Totálna excízia ostatných väzov zápastia
5t70h.4↔	Plastika šlachy vystierača prsta	5t713.3↔	Totálna excízia väzov stredoručia
5t70h.5↔	Plastika šlachy vystierača palca	5t713.4↔	Totál.excízia väzov metakarpofalangeál.kĺbov prstov ruky
5t70j.0↔	Spájanie šliach (previazanie) ohýbača zápastia	5t713.5↔	Totál.excízia väzov metakarpofalangeál.kĺbu palca
5t70j.1↔	Spájanie šliach (previazanie) ohýbača prsta	5t713.6↔	Totálna excízia väzov interfalangeálnych kĺbov prstov ruky
5t70j.2↔	Spájanie šliach (previazanie) ohýbača palca	5t713.7↔	Totálna excízia väzov interfalangeálneho kĺbu palca

5t714.0↔	Primárna sutúra radiokarpálneho väzu	5t723.0↔	Totálna fasciektómia izolovaná na dlani
5t714.1↔	Primárna sutúra retinaculum flexorum	5t723.4↔	Totálna fasciektómia 3 a viac prstov
5t714.2↔	Primárna sutúra ostatných väzov zápästia	5t724.1↔	Fasciektómia jedného prsta s jednou neurolyzou
5t714.3↔	Primárna sutúra väzov stredoručia	5t724.2↔	Fasciektómia viac prstov s jednou neurolyzou
5t714.4↔	Primár. sutúra väzov metakarpofalangeál.kĺbov prstov ruky	5t725.1↔	Fasciektómia jedného prsta s viacerými neurolyzami
5t714.5↔	Primárna sutúra väzov metakarpofalangeálneho kĺbu palca	5t725.2↔	Fasciektómia viac prstov s viacerými neurolyzami
5t714.6↔	Primárna sutúra väzov interfalangeálnych kĺbov prstov ruky	5t726.1↔	Fasciektómia 1 prsta s 1 neurolyzou a s 1 arteriolyzou
5t714.7↔	Primárna sutúra väzov interfalangeálneho kĺbu palca	5t726.2↔	Fasciektómia viac prstov s 1 neurolyzou a s 1 arteriolyzou
5t715.0↔	Sekundárna sutúra radiokarpálneho väzu	5t727.1↔	Fasciektómia 1 prsta s viac.neurolyzami a viac.arteriolyzami
5t715.1↔	Sekundárna sutúra retinaculum flexorum	5t727.2↔	Fasciekt.viac prstov s viac.neurolyzami a viac.arteriolyz.
5t715.2↔	Sekundárna sutúra ostatných väzov zápästia	5t728.1↔	Fasciektómia 1 prsta s artrolyz.(vr.neurolyzy a arteriolyzy)
5t715.3↔	Sekundárna sutúra väzov stredoručia	5t728.2↔	Fasciekt.viac prstov s artrolyzou (vr.neurolyzy a arteriolyzy)
5t715.4↔	Sekund.sutúra väzov metakarpofalangeál.kĺbov prstov ruky	5t729.3↔	Parciálna dermofasciektómia
5t715.5↔	Sekundár.sutúra väzov metakarpofalangeál.kĺbu palca	5t729.4↔	Celková dermofasciektómia
5t715.6↔	Sekundárna sutúra väzov interfalangeál.kĺbov prstov ruky	5t72a.3↔	Parciálna fasciolýza 1al.2 prstov inj.kolagen.clostr.histol.
5t715.7↔	Sekundárna sutúra väzov interfalangeál.kĺbu palca	5t72a.4↔	Celk.fasciolýza 3 a viac prst inj.kolagenázou clostr.histol.
5t716.0↔	Plast.rekonštr.radiokarpál.väzu s autológnym materiálom	5t72x.1↔	Ostatné operácie na fasciách dlane a prstov, 1 prst
5t716.1↔	Plast.rekonštr.retinaculum flexorum s autológ.materiálom	5t730↔	Incízia svalov ruky
5t716.2↔	Plast.rekonštr.ostatných väzov zápästia s autológ.mat.	5t731↔	Čiastočné prerušenie svalov ruky
5t716.3↔	Plast.rekonštr.väzov stredoručia s autológnym materiálom	5t732↔	Totálne prerušenie svalov ruky
5t716.4↔	Plast.rekonštr.väz.metakarpofalang.k.prstov ruky autol.mat.	5t733↔	Čiastočná excízia svalov ruky
5t716.5↔	Plast.rekonštr.väzov metakarpofalang.k.palca autológ.mat.	5t734↔	Totálna excízia svalov ruky
5t716.6↔	Plast.rekonštr.väzov interfalangeál.k.prstov ruky autológ.mat	5t735↔	Desinzercia svalu ruky
5t716.7↔	Plast.rekonštr.väzov interfalangeál.k.palca autológ.mat.	5t736↔	Sutúra svalu ruky
5t717.0↔	Plast.rekonštr.radiokarpál.väz:autológ.mat.a interlig.fix	5t737↔	Reinzercia svalu ruky
5t717.1↔	Plast.rek.retinacul.flex:autol.mat.a interlig.fix	5t738↔	Transpozícia svalu ruky
5t717.2↔	Plast.rek.ost.väzy zápästia:autol.mat.a interlig.fix	5t739↔	Transplantácia svalu ruky
5t717.3↔	Plast.rek.väzy stredoručia:autol.mat.a interlig.fix	5t73a↔	Predženie svalu ruky
5t717.4↔	Plast.rek.väz.metakarpof.klb.prst.r:autol.mat.a interlig.fix	5t73b↔	Skrátenie svalu ruky
5t717.5↔	Plast.rek.väz.metakarpof.k.palec:aut.mat.a interlig.fix	5t73x↔	Ostatné operácie svalov ruky
5t717.6↔	Plast.rek.väz.interfal.kl.prst.ruky:aut.mat.a interlig.fix	5t740.0↔	Artrotómia zápästia, jeden zákrok
5t717.7↔	Plast.rek.väz.interfal.kl.palca:aut.mat.a interlig.fix	5t740.1↔	Artrotómia zápästia, viaceré zákroky
5t718.0↔	Plast.rek.radiokarp.väzu:autológ.mat.a transoseál.fix	5t740.2↔	Artrotómia karpometakarpálneho kĺbu palca
5t718.1↔	Plast.rek.retinacul.flexorum:autol.mat.a transos.fix	5t740.3↔	Artrotómia na metakarpofalangeálnom kĺbe:1 zákrok
5t718.2↔	Plast.rek.ost.väz.zápästia:autol.mat.a transoseál.fix	5t740.4↔	Artrotómia na metakarpofalangeál.kĺboch:viaceré zákroky
5t718.3↔	Plast.rek.väzy stredoručia:autol.mat.a transos.fixáciou	5t740.5↔	Artrotómia na medzičlánkovom kĺbe ruky:1zákrok
5t718.4↔	Plast.rek.väz.metakarpofal.kl.prst.ru:aut.mat.a transos.fix	5t740.6↔	Artrotómia na interfalang. kĺboch 1 prsta ruky:viac.zákr.
5t718.5↔	Plast.rek.väz.metakarpofa.klb.palec:aut.mat.a transos.fix	5t740.7↔	Artrotómia na interfalang.kĺboch viac.prstov ruky:viac.zákr.
5t718.6↔	Plast.rek.väz.interfal.kl.prst.ru:autol.mat.a transos.fix	5t740.x↔	Artrotómia ostatných kĺbov ruky
5t718.7↔	Plast.rek.väz.interfal.kl.palca:autol.mat.a transos.fix	5t741.0↔	Exc.chor.tk.(vrát.kapsulektom):zápästie:1 zákrok
5t719.0↔	Odstr.transplantátu:radiokarpálny väz	5t741.1↔	Exc.chor.tk.(vrát.kapsulektom):zápästie:viac.zákr.
5t719.1↔	Odstr.transpl:retinaculum flexorum	5t741.2↔	Exc.chor.tk(vr.kapsulekt):karpometakarp.kĺb palca
5t719.2↔	Odstr.transpl:ostatné väzy zápästia	5t741.3↔	Exc.chor.tk(kapsulekt):metakarpofal.kĺb:1 zákrok
5t719.3↔	Odstr.transplantátu:väzy stredoručia	5t741.4↔	Exc.chor.tk(kapsulekt):metakarpof.k:viac.zákr.
5t719.4↔	Odstr.transpl:väzy metakarpofal.kĺbov prstov ruky	5t741.5↔	Exc.chor.tk(kapsulekt):interfal.kĺb ruky:1 zákrok
5t719.5↔	Odstr.transpl:väzy metakarpofalangeál.kĺbu palca	5t741.6↔	Exc.chor.tk(kapsulekt):interfal.kĺby 1 prst ruky:viac.zákrakov
5t719.6↔	Odstr.transpl:väzy interfalangeál.kĺbov prst.ruky	5t741.7↔	Exc.chor.tk(kapsulekt):interfal.kĺby viac.prst.ruky:viac.zákr.
5t719.7↔	Odstr.transpl:väzy interfalangeál.kĺbu palca	5t741.x↔	Exc.chor.tk.(vr.kapsulektomie):ost.kĺby ruky
5t71a.0↔	Refixácia radiokarpál.väz ku kosti	5t742.0↔	Preplach zápästia s drenážou:1 zákrok
5t71a.1↔	Refixácia retinaculum flexorum ku kosti	5t742.1↔	Preplach zápästia s drenážou: viac.zákroky
5t71a.2↔	Refix.ostat.väzov zápästia ku kosti	5t742.2↔	Preplach karpometakarp.kĺbu palca s drenážou
5t71a.3↔	Refixácia väz.stredoručia ku kosti	5t742.3↔	Prepl.metakarpofal.kĺbu s drenáž:1 zákrok
5t71a.4↔	Refix.väz.metakarpofal.kĺbov pr.ruky ku kosti	5t742.4↔	Preplach metakarpofal.kĺb.s drenáž:viac.zákr.
5t71a.5↔	Refix.väz. metakarpofal.kĺbu palca ku kosti	5t742.5↔	Preplach interfalang.kĺbu ruky s drenáž:1 zákrok
5t71a.6↔	Refix.väz.interfalangeál.kĺbov prst.ruky ku kosti	5t742.6↔	Prepl.interfal.kĺb.1 prst s drenáž:viac.zákrakov
5t71a.7↔	Refix.väz.interfalangeál.kĺbu palca ku kosti	5t742.7↔	Prepl.interfal.kĺb.viac.prst s drenáž:viac.zákrakov
5t71x.0↔	Ostatné OP radiokarpálneho väzu	5t742.x↔	Preplach ost.kĺb.s drenážou
5t71x.1↔	Ostatné OP retinaculum flexorum	5t743.0↔	Debridement zápästia:1zákrok
5t71x.2↔	Ostatné OP ostatných väzov zápästia	5t743.1↔	Debridement zápästia:viaceré zákroky
5t71x.3↔	Ostatné OP väzov stredoručia	5t743.2↔	Debridement karpometakarpál.kĺbu palca
5t71x.4↔	Ostatné OP väzov metakarpofalang.kĺb.prstov ruky	5t743.3↔	Debridement metakarpofal.kĺbu:1zákrok
5t71x.5↔	Ostatné OP väzov metakarpofalang.kĺbu palca	5t743.4↔	Debridement metakarpofal.kĺbov:viac.zákr.
5t71x.6↔	Ostatné OP väzov interfalang.kĺbov prstov ruky	5t743.5↔	Debridement interfalang.kĺbu ruky:1zákrok
5t71x.7↔	Ostatné OP väzov interfalangeál.kĺbu palca	5t743.6↔	Debridement:interfalang.kĺb.1prst ruky:viac.zákr.
5t720.1↔	Otvorená chirurgická fasciotómia jedného prsta	5t743.7↔	Debridement interfalang.kĺb.viac prstov ruky:viac.zákr.
5t720.2↔	Otvorená chirurgická fasciotómia viac ako 1 prsta	5t743.x↔	Debridement:ostatné kĺby ruky
5t721.1↔	Perkutánná fasciotómia jedného prsta	5t744.0↔	Vyhľad.(vyrovnanie)povrchu:zápästie:1zákr
5t721.2↔	Perkutánná fasciotómia viac ako jedného prsta	5t744.1↔	Vyhľad.(vyrovnanie)povrchu:zápästie:viac.výk.
5t722.0↔	Parciálna fasciektómia izolovaná na dlani	5t744.2↔	Vyhľad.(vyrov)povrchu:karpometakarp.kĺb palca
5t722.3↔	Parciálna fasciektómia 1 alebo 2 prstov	5t744.3↔	Vyhľad.(vyrov)povrchu:metakarpofal.kĺb:1zákr.

5t744.4↔	Vyhľad.povrchu:metakarporf.kĺby:viac.zákr.	5t766↔	Viacpočet.artrodézy interfalng.kĺbov ruku
5t744.5↔	Vyhľad.povrchu:interfalng.kĺb ruky:1zákr	5t767↔	Viacpoč.artrod.medzičl.kĺb.so spongioplast.
5t744.6↔	Vyhľad.povrchu:interfal.kĺb 1prst ruky:viac.zákr.	5t76x↔	Artrodéza kĺbov ruky:Ostatné
5t744.7↔	Vyhľad.povrchu:interfal.kĺb.viac.prst.ruky:viac.zákr.	5t770.0↔	Resekcioartropl.zápästia:rek.s autológ.mat:1zákr
5t744.x↔	Vyhľadenie(vyrovnanie)povrchu:ost.kĺby ruky	5t770.1↔	Resekcioartropl.zápästia:rek.s autol.mat:viac.zákr.
5t745.0↔	Uvoľnenie(artrolýza):zápästie:1zákr	5t770.2↔	Resekcioartropl.karpometak.kĺb palca:rek.s aut.mat.
5t745.1↔	Uvoľnenie(artrolýza):zápästie:viac.zákr.	5t770.3↔	Resekcioartroplna metakarporf.kĺb:rek.autológ.m:1zákr.
5t745.2↔	Uvoľnenie(artrolýza):karpometakarp.kĺb palca	5t770.4↔	Resekcioartroplna metakarporf.kĺb:rek.autológ.m:viac.zákr.
5t745.3↔	Uvoľnenie(artrolýza):metakarporfal.kĺb:1zákr	5t770.5↔	Resekcioartropl.interfal.kĺb.ruky:rek.aut.mat:1zákr
5t745.4↔	Uvoľnenie(artrolýza):metakarporfal.kĺb:viac.zákr.	5t770.6↔	Res-artropl.interfalng.kĺb.1prst ruky:rek.aut.ma:viac.zákr.
5t745.5↔	Uvoľnenie(artrolýza):interfal.kĺb.ruky:1zákr	5t770.7↔	Res-artropl.interfalng.kĺb.viac.prst ru:re.aut.m:viac.zákr.
5t745.6↔	Uvoľnen.(artrolýza):interfal.kĺb 1prst ruky:viac.zákr.	5t770.x↔	Resekcioartropl.kĺbov ruky:rek.s autológ.mat:ostatné
5t745.7↔	Uvoľnen.(artrolýza):interfal.kĺb viac.prst.ru:viac.zákr.	5t771.0↔	Resekcioartropl.zápäs:rek.autol.mat.interpoz.šf:1zákr
5t745.x↔	Uvoľnenie(artrolýza):ostatné kĺby ruky	5t771.1↔	Resekcioartropl.zápäs:rek.aut.mat.interpoz.šf:viac.zákr
5t746.0↔	Odstr.uvoľnenej kĺb.chrupav:zápästie:1zákr	5t771.2↔	Res-artropl.karpomet.kĺb palca ruky:rek.autol.mat.interp.šf
5t746.1↔	Odstr.uvoľnen.kĺb.chrupav:zápästie:viac.zákr.	5t771.3↔	Resekcioartropl.metakarporfal.kĺb:rek.aut.m.interp.šf:1zákr.
5t746.2↔	Odstr.uvoľnen.kĺb.chrupav:karpometakarp.k.palca	5t771.4↔	Res-artropl.metakarporfal.kĺb:rek.autol.m.interp.šf:viac.zákr.
5t746.3↔	Odstr.uvoľn.kí.chrupav:metakarporfal.kĺb:1zákr	5t771.5↔	Resekcioartropl.interfal.kí.r:rek.aut.m.interp.šf:1zákr.
5t746.4↔	Odstr.uvoľn.kí.chrupav:metakarporfal.kĺb:viac.zákr.	5t771.6↔	Res-artropl.interf.kĺb 1prst ru:re.aut.m.interp.šf:viac.zákr.
5t746.5↔	Odstr.uvoľn.kĺb.chrupav:interfalng.kĺb ruky:1zákr	5t771.7↔	Res-artropl.interf.kĺb viac.prst ru:re.aut.m.interp.šf:viac.zákr
5t746.6↔	Odstr.uvoľ.kí.chrupav:interfalng.kĺb 1prst ruky:viac.zákr.	5t771.x↔	Resekcioartropl.kĺb.ruky:rek.aut.mat.interpoz.šf:šf:ostat
5t746.7↔	Odstr.uvoľ.kĺb.chrupav:interfalng.kĺb viac.prst.ru:viac.zákr	5t772.0↔	Resekcioartropl.zápäs:rek.aut.mat.zaves.šf:1zákr
5t746.x↔	Odstránenie uvoľnenej kĺbovej chrupavky:ost.kĺb.ruky	5t772.1↔	Resekcioartropl.zápäs:rek.aut.mat.zaves.šf:viac.zákr
5t747.0↔	Odstr.cudz.telesa:zápästie:1zákr	5t772.2↔	Res-artropl.karpometakarp.kĺb palca:rek.aut.mat.zaves.šf.
5t747.1↔	Odstr.cudz.telesa:zápästie:viac.zákroky	5t772.3↔	Resekcioartropl.metakarporf.kí.r:re.aut.mat.zaves.šf:1zákr.
5t747.2↔	Odstr.cudz.telesa:karpometakarpálny kĺb palca	5t772.4↔	Resekcioartropl.metakarporf.kí.r:re.aut.m.zaves.šf:viac.zákr.
5t747.3↔	Odstr.cudz.tel:metakarporfalan.kĺb:1zákr	5t772.5↔	Resekcioartropl.interfalng.kí.r:re.aut.m.zaves.šf:1zákr.
5t747.4↔	Odstr.cudz.tel:metakarporfalan.kĺb:viac.zákr.	5t772.6↔	Res-artropl.interf.kĺb 1prst ru:re.aut.m.zaves.šf:viac.zákr.
5t747.5↔	Odstr.cudz.tel:interfalng.kĺb.ruky:1zákr.	5t772.7↔	Res-artropl.interf.kĺb viac.prst ru:re.aut.m.zaves.šf:viac.zák.
5t747.6↔	Odstr.cudz.tel:interfalng.kĺb.1 prst ruky:viac.zákr.	5t772.x↔	Resekcioartropl.kĺb.ruky:rek.aut.mat.zaves.šf:šf:ostat
5t747.7↔	Odstr.cudz.tel:interfalng.kĺb.viac.prst ruky:viac.zákr.	5t773.0↔	Resekcioartropl.zápäs:rek.aut.mat.interpoz.a zaves.šf:1zákr
5t747.x↔	Odstránenie cudzieho telesa z ostatných kĺbov ruky	5t773.1↔	Res-artropl.zápäs:rek.autol.mat.interpoz.a zaves.šf:viac.zákr
5t74x.0↔	Ostatné revízie zápästia:1zákr	5t773.2↔	Res-artropl.karpomet.kĺb palca:rek.aut.mat.interp.a zaves.šf
5t74x.1↔	Ostatné revízie zápästia:viaceré zákroky	5t773.3↔	Res-artropl.mtkarporf.kĺb:rek.autol.m.interp.a zaves.šf:1zákr.
5t74x.2↔	Ostatné revízie karpometakarpálneho kĺbu palca	5t773.4↔	Res-artropl.mtkarporf.kí.r:re.aut.m.interp.a zaves.šf:viac.zá.
5t74x.3↔	Ostatné revízie metakarporfangeál.kĺbu:jeden zákr	5t773.5↔	Res-artropl.interfal.kí.r:re.aut.m.s interpo.a zaves.šf:1zákr.
5t74x.4↔	Ostatné revízie metakarporfalng.kĺbov:viac.zákr.	5t773.6↔	Res-artropl.intrf.kĺb 1pr.r:re.aut.m.s interpo.a zav.šf:viac.zá
5t74x.5↔	Ostatné revízie interfalangeálneho kĺbu ruky:1zákr	5t773.7↔	Res-artropl.intrf.kí.viac.prst r:re.aut.m.s interp.a zav.šf:viac.z
5t74x.6↔	Ost.revízie interfalng.kĺbov 1 prsta ruky:viac.zákr.	5t773.x↔	Res-artropl.kĺb.ruky:rek.aut.mat.s interpoz.a zaves.šf:šf:ostat
5t74x.7↔	Ost.revízie interfalng.kĺb.viac.prstov ruky:viac.zákr.	5t774.0↔	Resekcioartropl.zápäst:rek.autol.m.a rek.kĺb.plochy:1zákr.
5t74x.x↔	Ostatné revízie ostatných kĺbov ruky	5t774.1↔	Res-artropl.zápäst:rek.autol.m.a rek.kĺb.ploch:viac.zákr
5t750.0↔	Parc.synovektómia šľachy,šľach.pošvy:ohýbač zápäst.	5t774.2↔	Res-artropl.karpometk.kĺb palca:rek.autol.m.a rek.kĺb.pl
5t750.1↔	Parc.synov.šľachy,šľach.pošvy:ohýbač prsta	5t774.3↔	Res-artropl.metakarporfal.kĺb:rek.autol.m.a rek.kí.pl:1zákr.
5t750.2↔	Parc.synovektómia šľachy,šľach.pošvy:ohýbač palca	5t774.4↔	Res-artropl.metakarporf.kĺb:rek.autol.m.a rek.kĺb.pl:viac.zákr
5t750.3↔	Parc.synovektómia šľachy,šľach.pošvy:vystierač zápäst	5t774.5↔	Res-artropl.interfal.kĺb ru:rek.autol.m.a rek.kĺb.pl:1zákr
5t750.4↔	Parc.synovektómia šľachy,šľach.pošvy:vystierač prsta	5t774.6↔	Resekcioartropl.interfal.kĺb 1prst.r.r.a.m.a rek.kí.pl:viac.z.
5t750.5↔	Parc.synovektómia šľachy,šľach.pošvy:vystierač palca	5t774.7↔	Res-artropl.interf.kĺb.viac.prst r.r.a.m.a rek.kí.pl:viac.zákr.
5t750.x↔	Parc.synovektómia šľachy,šľach.pošvy:ostatné	5t774.x↔	Resekcioartropl.kĺb.ruk:rekon.aut.mat.a rek.kĺb.plochy:ost.
5t751.0↔	Totál.synovektómia šľachy,šľach.pošvy:ohýbač zápästia	5t775.0↔	Resekcioartropl.zápäst:rekonštr.aloplast.mat:1zákr.
5t751.1↔	Totál.synovektómia šľachy,šľach.pošvy:ohýbač prsta	5t775.1↔	Resekcioartropl.zápäst:rek.alopl.m:viac.zákr.
5t751.2↔	Totál.synovektómia šľachy,šľach.pošvy:ohýbač palca	5t775.2↔	Resekcioartropl.karpometakarp.kĺb palca:rek.aloplast.mat
5t751.3↔	Totál.synovektómia šľachy,šľach.pošvy:vystierač zápäs	5t775.3↔	Resekcioartropl.metakarporf.kĺbe r:rek.alopl.m:1zákr.
5t751.4↔	Totál.synovektómia šľachy,šľach.pošvy:vystierač prsta	5t775.4↔	Resekcioartropl.metakarporf.kĺb.r:rek.alopl.m:viac.zákr.
5t751.5↔	Totál.synovektómia šľachy,šľach.pošvy:vystierač palca	5t775.5↔	Resekcioartropl.interfalng.kĺb ru:rekonštr.alopl.m:1zákr.
5t751.x↔	Totál.synovektómia šľachy,šľach.pošvy:ostatné	5t775.6↔	Resekcioartropl.interfal.kĺb 1prst.r:rek.alopl.m:viac.z.
5t752↔	Jednotlivá synovektómia kĺbov zápästia	5t775.7↔	Resekcioartropl.interf.kĺb.viac.prst r:rek.alopl.m:viac.zákr.
5t753↔	Viacnásobná synovektómia kĺbov zápästia	5t775.x↔	Resekcioartropl.kĺb.ruk:rek.aloplast.m:ostat.
5t754↔	Synovektómia karpometakarpálneho kĺbu palca ruky	5t776.0↔	Res-artropl.zápäst:rek.aloplast.mat.a rek.kĺb.puzdra:1zákr.
5t755↔	Jednotlivá synovektómia metakarporfangeál. kĺbu ruky	5t776.1↔	Resekcioartropl.zápäs:rek.alopl.m.a r.kĺb.puzdra:viac.zákr.
5t756↔	Viacpočet.synovektómie metakarporfalng.kĺbov ruky	5t776.2↔	Res-artropl.karpometk.kĺb palca r:rek.alopl.m.a kĺb.puzdra
5t757↔	Jednotlivá synovektómia interfalangeálneho kĺbu ruky	5t776.3↔	Res-artropl.metakarporfal.kĺb:rek.alopl.m.a r.kĺb.puzdra:1zákr
5t758↔	Viacpočet.synovektómie interfalng.kĺbov na 1 prste ruky	5t776.4↔	Res-artropl.mtkarporf.kĺb.r:rek.alopl.m.a r.kí.puzdra:viac.zá.
5t759↔	Viacpoč.synovektómie interfalng.kĺbov na viac.prstoch ruky	5t776.5↔	Resekcioartropl.medzičl.kĺbe r:rek.alopl.m.a r.kí.puzd:1zákr.
5t75x↔	Ostatné synovektómie ruky	5t776.6↔	Res-artropl.interfal.kĺb 1prst.r:rek.alopl.m.a r.kí.pu:viac.z.
5t760↔	Jednotlivá artrodéza na zápästí	5t776.7↔	Res-artropl.interf.kĺb.viac.prst r:rek.alopl.m.ar.kí.pu:viac.zá.
5t761↔	Jednot.artrod.na zápästí so spongioplast.	5t776.x↔	Resekcioartropl.kí.ruk:rek.aloplast.m:ostat.
5t762↔	Viacpočetné artrodézy na zápästí	5t77x.0↔	Iná resekcioartroplastika zápäst.,1zákr.
5t763↔	Viacpoč.artrod.na zápästí so spongioplast.	5t77x.1↔	Iná resekcioartroplastika zápästia,viac.zákr.
5t764↔	Jednotlivá artrodéza interfalng.kĺbu ruky	5t77x.2↔	Iná resekcioartropl.karpometakarp.kĺb palca
5t765↔	Jednot.artrodéza interfalng.kĺbu ruky so spongioplast.	5t77x.3↔	Iná resekcioartropl.na metakarporfg.kĺbe ruk:1zákr.

5t77x.4↔	Iná resekcioartropi.na metakarpoflg.kĺbe ruk:viac.zákr.	5t797.1↔	Transpoz.prsta k palcu na ruke s rek.metakarp.I
5t77x.5↔	Iná resekcioartropi.na medzičl.kĺbe:1zákr.	5t798↔	Voľná transplantácia prsta na ruke
5t77x.6↔	Iná resekcioartropi.interfalang.kĺb.1prst.ru:viac.zákr	5t799↔	Voľná transpl.prsta nohy ako náhr.prsta ruky
5t77x.7↔	Iná resekcioartropi.interfalang.kĺb.viac.prst.ru:viac.zákr	5t79x↔	Iné OP na ruke:ostatné
5t77x.x↔	Iná resekcioartropiastika kĺbov ruky:ostatné	5t800.0↔	Incizia svalu pozdĺžne v obl.hlavy a krku
5t780.0↔	Distrakcia mäkkých častí presahujúce kĺb na ruke	5t800.1↔	Incizia svalu pozdĺžne v obl.ramena, axily
5t780.1↔	Distrakcia mäkkých častí presahujúce kĺb na nohe	5t800.2↔	Incizia svalu pozdĺžne v obl.ramena a lakt'a
5t781.0↔	Radializácia pri vrodených anomáliách ruky	5t800.3↔	Incizia svalu pozdĺžne v obl.predlaktia
5t782.0↔	Res.zužuj.prstenca s plast.rekonšt.pri vrod.anomál.ruky	5t800.4↔	Incizia svalu pozdĺžne v obl.hrud.steny a chrbta
5t782.1↔	Res.zužuj.prstenca s plast.rekonštr.pri vrod.anomál.nohy	5t800.5↔	Incizia svalu pozdĺžne v obl.bruš.steny
5t783.0↔	Redukcia mäkkých častí pri vrodených anomáliách ruky	5t800.6↔	Incizia svalu pozdĺžne v obl.hlavý a gluteál.obl.
5t783.1↔	Redukcia mäkkých častí pri vrodených anomáliách nohy	5t800.7↔	Incizia svalu pozdĺžne v obl.stehna a kolena
5t784.01↔	Prehĺb.komisúry s miest.lalok.plastikou pri vrod.anomál.ruky	5t800.8↔	Incizia svalu pozdĺžne v obl.predkolena
5t784.0x↔	Prehĺbenie komisúry pri vrodených anomáliách ruky,ostatné	5t800.a↔	Incizia svalu pozdĺžne v obl.zadonožia a priehlavku
5t784.11↔	Prehĺb.komisúry s miest.lalok.plastikou pri vrod.anomál.nohy	5t800.b	Incizia svalu pozdĺžne v obl.stredonožia a prednožia
5t784.1x↔	Prehĺbenie komisúry pri vrodených anomáliách nohy,ostatné	5t800.x↔	Incizia svalu pozdĺžne:ostatné
5t785.03↔	Uvol.kož.kontrakt.pri vrod.anom.ruky,m.lal.pl.a vol.kož.tr.	5t801.0↔	Incizia svalu priečne v obl.hlavy a krku
5t785.0x↔	Uvol.kož.kont.pri vrod.anom.ruky,Z-pl.,W-pl.,i.miest.lal.plast.	5t801.1↔	Incizia svalu priečne v obl.ramena,axily
5t785.13↔	Uvol.kož.kontr.pri vrod.anom.nohy,miest.lal.pl.a vol.kož.trans	5t801.2↔	Incizia svalu priečne v obl.ramena a lakt'a
5t785.1x↔	Uvol.kož.k.pri vrod.anom.nohy,Zplast,Wplast,i.miest.lal.pl.	5t801.3↔	Incizia svalu priečne v obl.predlaktia
5t786.01↔	Rozpojenie mäkkých častí pri vrod.anom.ruky,miest.lal.pl.	5t801.4↔	Incizia svalu priečne v obl.hrud.steny a chrbta
5t786.03↔	Rozp.mäk.čas.pri vrod.anom.ruky,m.lal.pl.a vol.kož.tran.	5t801.5↔	Incizia svalu priečne v obl.bruš.steny
5t786.0x↔	Rozpojenie mäkkých častí ruky pri vrod.anomáliách,ost.	5t801.6↔	Incizia svalu priečne v inguinál.genitál.a gluteálna obl.
5t786.11↔	Rozpojenie mäkkých častí nohy pri vrod.anom,miest.lal.pl.	5t801.7↔	Incizia svalu priečne v obl.stehna a kolena
5t786.13↔	Rozpoj.mäkkých č.nohy pri vrod.an,miest.lal.pl.a vol.kož.tr.	5t801.8↔	Incizia svalu priečne v obl.predkolena
5t786.1x↔	Rozpojenie mäkkých častí nohy pri vrodených anomáliách,ost.	5t801.a↔	Incizia svalu priečne v obl.zadonožia a priehlavku
5t787.01↔	Rozpojenie parc.syndaktýlie pri vrod.anom.ruky,m.lal.pl.	5t801.b↔	Incizia svalu priečne v obl.stredonožia a prednožia
5t787.03↔	Rozp.parc.synd.pri vrod.anom.ruky,m.lal.pl.a vol.k.tr.	5t801.x	Incizia svalu priečne:ostatné
5t787.0x↔	Rozpojenie parc.syndaktýlie pri vrod.anom.ruky:ost.	5t802.0↔	Incizia šľachy pozdĺžne v obl.hlavy a krku
5t787.11↔	Rozpoj.parc.syndaktýlie pri vrod.anom.nohy,miest.lal.pl.	5t802.1↔	Incizia šľachy pozdĺžne v obl.ramena,axily
5t787.13↔	Rozp.parc.synd.pri vrod.anom.nohy,miest.lal.pl.a vol.kož.tr.	5t802.2↔	Incizia šľachy pozdĺžne v obl.rameno a lakeť
5t787.1x↔	Rozpojenie parc.syndaktýlie pri vrod.anom.nohy,ost.	5t802.3↔	Incizia šľachy pozdĺžne v obl.predlaktia
5t788.01↔	Rozpoj.komplet.syndakt.pri vrod.anom.ruky,miest.lal.pl.	5t802.4↔	Incizia šľachy pozdĺžne v obl.hrud.steny a chrbta
5t788.03↔	Rozpoj.kompl.synd.pri vrod.anom.ruky,m.lal.pl.a vol.kož.tr.	5t802.5↔	Incizia šľachy pozdĺžne v obl.bruš.steny
5t788.04↔	Rozp.kompl.synd.pri vrod.anom.ruky s rekon.kolater.väzov	5t802.6↔	Incizia šľachy pozdĺžne v inguinál.genitál.a gluteálna obl.
5t788.0x↔	Rozpojenie kompletnej syndaktýlie pri vrod.anom.ruky:ost.	5t802.7↔	Incizia šľachy pozdĺžne v obl.stehna a kolena
5t788.11↔	Rozpoj.kompl.synd.pri vrod.anom.nohy,miest.lal.pl.	5t802.8↔	Incizia šľachy pozdĺžne v obl.predkolena
5t788.13↔	Rozp.komp.synd.pri vrod.anom.nohy,miest.lal.pl.a vol.k.tr.	5t802.a↔	Incizia šľachy pozdĺžne v obl.zadonožia a priehlavku
5t788.14↔	Rozp.komp.synd.pri vrod.anom.nohy s rekonšt.kolat.väzov	5t802.b↔	Incizia šľachy pozdĺžne v obl.stredonožia a prednožia
5t788.1x↔	Rozpojenie kompletnej syndaktýlie pri vrod.anom.nohy,ost.	5t802.x	Incizia šľachy pozdĺžne:ostatné
5t789.01↔	Redukcia dupl.falangu pri vrod.anom.ruky,1 falang	5t803.0↔	Incizia šľachy priečne v obl.hlavy a krku
5t789.02↔	Reduk.dupl.fal.pri vrod.anom.ruky:1falang s rekonštr.kĺbu	5t803.1↔	Incizia šľachy priečne v obl.ramena,axily
5t789.03↔	Redukcia dupl.falangu pri vrod.anom.ruky,viac falangov	5t803.2↔	Incizia šľachy priečne v obl.ramena a lakt'a
5t789.04↔	Reduk.dupl.fal.pri vrod.anom.ruky:viac fal.s rekon.kĺbov	5t803.3↔	Incizia šľachy priečne v obl.predlaktia
5t789.05↔	Reduk.dupl.fal.pri vrod.anom.ruky:viac falang.a metakarp	5t803.4↔	Incizia šľachy priečne v obl.hrud.steny a chrbta
5t789.06↔	Red.dupl.fal.pri vrod.anom.ruky:viac fal.a MTC s rekonštr.kĺb	5t803.5↔	Incizia šľachy priečne v obl.bruš.steny
5t789.11↔	Redukcia dupl.falangu pri vrod.anom.nohy:1 falang	5t803.6↔	Incizia šľachy priečne v inguinál.genitál.a gluteál.obl.
5t789.12↔	Red.dupl.fal.pri vrod.anom.nohy:1 falang.s rekon.kĺbu	5t803.7↔	Incizia šľachy priečne v obl.stehna a kolena
5t789.13↔	Redukcia dupl.falangu pri vrod.anom.nohy:viac falangov	5t803.8↔	Incizia šľachy priečne v obl.predkolena
5t789.14↔	Red.dupl.fal.pri vrod.anom.nohy:viac fal.s rekon.kĺbov	5t803.a↔	Incizia šľachy priečne v obl.zadonožia a priehlavku
5t789.15↔	Red.dupl.fal.pri vrod.anom.nohy:viac fal.a metakarp	5t803.b↔	Incizia šľachy priečne v obl.stredonožia a prednožia
5t789.16↔	Red.dupl.fal.pri vrod.anom.nohy:viac fal.a metak.,s r.k.	5t803.x	Incizia šľachy priečne:ostatné
5t78a.0↔	Osteodistrakcia postihnúťého segmentu pri vrod.anom.ruky	5t804.0↔	Incizia šľ.pošvy izolovane pozdĺž.v obl.hlavy a krku
5t78a.1↔	Osteodistrakcia postihnúťého segmentu pri vrod.anom.nohy	5t804.1↔	Incizia šľ.pošvy izolovane pozdĺž.v obl.ramena,axily
5t78b.00↔	Osteotómia postih.segmentu s osteosynt.pri VVCH ruky	5t804.2↔	Incizia šľ.pošvy izolovane pozdĺž.v obl.ramena a lakt'a
5t78b.01↔	Osteotóm.postih.sgm.s autol.kost.št.s osteosy.pri VVCH ruky	5t804.3↔	Incizia šľ.pošvy izolovane pozdĺž.v obl.predlaktia
5t78b.10↔	Osteotómia postih.segm.s osteosynt.pri vrod.anom.nohy	5t804.4↔	Incizia šľ.pošvy izolovane pozdĺž.v obl.hrud.steny,chrbta
5t78b.11↔	Osteotóm.postih.sgm.s autol.kost.štep.s osteos.VVCH nohy	5t804.6↔	Inciz.šľ.pošvy izol.pozdĺž v inguin.genit.,glut.obl.
5t78c.0↔	Rekonš.absend./hypopl.segm.s mikrovas.vol.lal.pri VVCH ruky	5t804.7↔	Incizia šľ.pošvy izolovane pozdĺž.v obl.stehna a kolena
5t78c.1↔	Rekonš.abs./hyp.seg.s mikr.vol.lal.pri vrod.anom.nohy	5t804.8↔	Incizia šľ.pošvy izolovane pozdĺž.v obl.predkolena
5t78x.0↔	Iné operácie pri vrodených anomáliách ruky, ostatné	5t804.a↔	Incizia šľ.pošvy izolovane pozdĺž.v obl.zadonožia a priehlavku
5t78x.1↔	Iné operácie pri vrodených anomáliách nohy, ostatné	5t804.b↔	Incizia šľ.pošvy izolovane pozdĺž.v obl.stredonožia a prednožia
5t790↔	Excizia gangliómu na ruke	5t804.x	Incizia šľ.pošvy izolovane pozdĺžne:ostatné
5t791↔	Dočasná fixácia kĺbu na ruke	5t805.0↔	Incizia šľ.pošvy izolov.priečne v obl.hlavy a krku
5t792↔	Radikálna excizia chorobne poškodeného tkaniva na ruke,iné	5t805.1↔	Incizia šľ.pošvy izolov.priečne v obl.ramena,axily
5t793↔	Radik.excizia ch.tk.na ruke s špec.prepar.ciev a nervov	5t805.2↔	Incizia šľ.pošvy izolov.priečne v obl.ramena,lakt'a
5t794↔	Rad.excizia ch.tk.na ruke s rozš.preparáciou	5t805.3↔	Incizia šľ.pošvy izolov.priečne v obl.predlaktia
5t795↔	Artroriza na kĺboch ruky	5t805.4↔	Incizia šľ.pošvy izolov.priečne v obl.hrud.steny a chrbta
5t796↔	Transpozícia prsta k prstu na ruke	5t805.6↔	Incizia šľ.pošvy izolov.priečne v inguin.genit.a glut.obl.
5t797.0↔	Transpoz.prsta k palcu na ruke bez rek.metakarp.I	5t805.7↔	Incizia šľ.pošvy izolov.priečne v obl.stehna,kolena

5t805.8↔	Incízia šľ.pošvy izolov.priečne v obl.predkolenia	5t80b.x	Debridement svalu:ostatné
5t805.a↔	Incízia šľ.pošvy izolov.priečne v obl.zadonožia a priehlavku	5t80c.0↔	Debridement šľachy v obl.hlavy a krku
5t805.b↔	Incízia šľ.pošvy izolov.priečne v obl.stredonožia a prednožia	5t80c.1↔	Debridement šľachy v obl.ramena,axily
5t805.x	Incízia šľ.pošvy izolovane priečne:ostatné	5t80c.2↔	Debridement šľachy v obl.ramena a lakt'a
5t806.0↔	Otv.chirurgická incízia fascie v obl.hlavy a krku	5t80c.3↔	Debridement šľachy v obl.predlaktia
5t806.1↔	Otv.chirurgická incízia fascie v obl.ramena,axily	5t80c.4↔	Debridement šľachy v obl.hrud.steny a chrbta
5t806.2↔	Otv.chirurgická incízia fascie v obl.ramena,lakt'a	5t80c.5↔	Debridement šľachy v obl.bruš.steny
5t806.3↔	Otv.chirurgická incízia fascie v obl.predlaktia	5t80c.6↔	Debridement šľachy v inguinál.,genit.a gluteál.obl.
5t806.4↔	Otv.chirurgická incízia fascie v obl.hrud.steny a chrbta	5t80c.7↔	Debridement šľachy v obl.stehna a kolena
5t806.5↔	Otv.chirurgická incízia fascie v obl.bruš.steny	5t80c.8↔	Debridement šľachy v obl.predkolenia
5t806.6↔	Otv.chirurgická incízia fascie v obl.inguinál.,genit.a glut.obl.	5t80c.9↔	Debridement šľachy v obl.nohy
5t806.7↔	Otv.chirurgická incízia fascie v obl.stehna a kolena	5t80c.x	Debridement šľachy:ostatné
5t806.8↔	Otv.chirurgická incízia fascie v obl.predkolenia	5t80d.0↔	Debridement fascie v obl.hlavy a krku
5t806.a↔	Otv.chirurgická incízia fascie v obl.zadonožia a priehlavku	5t80d.1↔	Debridement fascie v obl.ramena,axily
5t806.b↔	Otv.chirurgická incízia fascie v obl.stredonožia a prednožia	5t80d.2↔	Debridement fascie v obl.ramena a lakt'a
5t806.x	Otv.chirurgická incízia fascie:ostatné	5t80d.3↔	Debridement fascie v obl.predlaktia
5t807.0↔	Perkutánná incízia fascie v obl.hlavy a krku	5t80d.4↔	Debridement fascie v obl.hrud.steny a chrbta
5t807.1↔	Perkutánná incízia fascie v obl.ramena,axily	5t80d.5↔	Debridement fascie v obl.bruš.steny
5t807.2↔	Perkutánná incízia fascie v obl.ramena,lakt'a	5t80d.6↔	Debridement fascie v inguinál.,genit.a gluteál.obl.
5t807.3↔	Perkutánná incízia fascie v obl.predlaktia	5t80d.7↔	Debridement fascie v obl.stehna a kolena
5t807.4↔	Perkutánná incízia fascie v obl.hrud.steny a chrbta	5t80d.8↔	Debridement fascie v obl.predkolenia
5t807.5↔	Perkutánná incízia fascie v obl.bruš.steny	5t80d.9↔	Debridement fascie v obl.nohy
5t807.6↔	Perkutánná incízia fascie v obl.inguinál.,genit.a gluteál.obl.	5t80d.x	Debridement fascie:ostatné
5t807.7↔	Perkutánná incízia fascie v obl.stehna a kolena	5t80x.0↔	Ost.incízie sv./šľachy/fascie:hlava a krk
5t807.8↔	Perkutánná incízia fascie v obl.predkolenia	5t80x.1↔	Ost.incízie sv./šľachy/fascie:ramenný kĺb,axila
5t807.9↔	Perkutánná incízia fascie v obl.nohy	5t80x.2↔	Ost.incízie sv./šľachy/fascie:rameno a lakeť
5t807.x	Perkutánná incízia fascie:ostatné	5t80x.3↔	Ost.incízie svalu/šľachy/fascie:predlaktie
5t808.0↔	Odstr.cudz.tel.zo svalu v obl.hlavy a krku	5t80x.4↔	Ost.incízie sv./šľachy/fascie:hruďná stena a chrbát
5t808.1↔	Odstr.cudz.tel.zo svalu v obl.rameno,axila	5t80x.5	Ost.incízie sv./šľachy/fascie:brušná stena
5t808.2↔	Odstr.cudz.tel.zo svalu v obl.ramena a lakt'a	5t80x.6↔	Ost.incízie sv./šľachy/fascie:inguinál.,genit.a glut.obl.
5t808.3↔	Odstr.cudz.tel.zo svalu v obl.predlaktia	5t80x.7↔	Ost.incízie sv./šľachy/fascie:stehno a koleno
5t808.4↔	Odstr.cudz.tel.zo svalu v obl.hrud.steny a chrbta	5t80x.8↔	Ost.incízie sv./šľachy/fascie:predkolenie
5t808.5↔	Odstr.cudz.tel.zo svalu v obl.bruš.steny	5t80x.9↔	Ost.incízie sv./šľachy/fascie:noha
5t808.6↔	Odstr.cudz.tel.zo svalu v inguinál.,genit.a gluteál.obl.	5t80x.x	Ost.incízie sv./šľachy/fascie:ostatné
5t808.7↔	Odstr.cudz.tel.zo svalu v obl.stehna a kolena	5t810.0↔	Preťatie svalu v obl.hlavy a krku
5t808.8↔	Odstr.cudz.tel.zo svalu v obl.predkolenia	5t810.1↔	Preťatie svalu v obl.ramena,axily
5t808.9↔	Odstr.cudz.tel.zo svalu v obl.nohy	5t810.2↔	Preťatie svalu v obl.ramena a lakt'a
5t808.x	Odstr.cudz.tel.zo svalu:ostatné	5t810.3↔	Preťatie svalu v obl.predlaktia
5t809.0↔	Odstr.cudz.tel.zo šľachy v obl.hlavy a krku	5t810.4↔	Preťatie svalu v obl.hrud.steny a chrbta
5t809.1↔	Odstr.cudz.tel.zo šľachy v obl.ramena,axily	5t810.5↔	Preťatie svalu v obl.bruš.steny
5t809.2↔	Odstr.cudz.tel.zo šľachy v obl.ramena,lakt'a	5t810.6↔	Preťatie svalu v inguin.,genit.,glut.obl.
5t809.3↔	Odstr.cudz.tel.zo šľachy v obl.predlaktia	5t810.7↔	Preťatie svalu v obl.stehna a kolena
5t809.4↔	Odstr.cudz.tel.zo šľachy v obl.hrud.steny a chrbta	5t810.8↔	Preťatie svalu v obl.predkolenia
5t809.5↔	Odstr.cudz.tel.zo šľachy v obl.bruš.steny	5t810.9↔	Preťatie svalu v obl.nohy
5t809.6↔	Odstr.cudz.tel.zo šľachy v inguinál.,genit.a gluteál.obl.	5t810.x	Preťatie svalu:ostatné
5t809.7↔	Odstr.cudz.tel.zo šľachy v obl.stehna a kolena	5t811.0↔	Otv.chir.tenotómia v obl.hlavy,krku
5t809.8↔	Odstr.cudz.tel.zo šľachy v obl.predkolenia	5t811.1↔	Otv.chir.tenotómia v obl.ramena,axily
5t809.9↔	Odstr.cudz.tel.zo šľachy v obl.nohy	5t811.2↔	Otv.chir.tenotómia v obl.ramena,lakt'a
5t809.x	Odstr.cudz.tel.zo šľachy:ostatné	5t811.3↔	Otv.chir.tenotómia v obl.predlaktia
5t80a.0↔	Odstr.cudz.tel.z fascie v obl.hlavy a krku	5t811.4↔	Otv.chir.tenotómia v obl.hrud.steny,chrbta
5t80a.1↔	Odstr.cudz.tel.z fascie v obl.ramena,axily	5t811.5↔	Otv.chir.tenotómia v obl.bruš.steny
5t80a.2↔	Odstr.cudz.tel.z fascie v obl.ramena a lakt'a	5t811.6↔	Otv.chir.tenotómia v inguin.,genit.,glut.obl.
5t80a.3↔	Odstr.cudz.tel.z fascie v obl.predlaktia	5t811.7↔	Otv.chir.tenotómia v obl.stehna,kolena
5t80a.4↔	Odstr.cudz.tel.z fascie v obl.hrud.steny a chrbta	5t811.8↔	Otv.chir.tenotómia v obl.predkolenia
5t80a.5↔	Odstr.cudz.tel.z fascie v obl.bruš.steny	5t811.9↔	Otv.chir.tenotómia v obl.nohy
5t80a.6↔	Odstr.cudz.tel.z fascie v inguinál.,genit.a gluteál.obl.	5t811.x	Otv.chir.tenotómia:ostat.
5t80a.7↔	Odstr.cudz.tel.z fascie v obl.stehna a kolena	5t812.0↔	Perkutánná tenotómia v obl.hlavy,krku
5t80a.8↔	Odstr.cudz.tel.z fascie v obl.predkolenia	5t812.1↔	Perkutánná tenotómia v obl.ramena,axily
5t80a.9↔	Odstr.cudz.tel.z fascie v obl.nohy	5t812.2↔	Perkutánná tenotómia v obl.ramena,lakt'a
5t80a.x	Odstr.cudz.tel.z fascie:ostatné	5t812.3↔	Perkutánná tenotómia v obl.predlaktia
5t80b.0↔	Debridement svalu v obl.hlavy a krku	5t812.4↔	Perkutánná tenotómia v obl.hrud.st,chrbta
5t80b.1↔	Debridement svalu v obl.ramena,axily	5t812.5↔	Perkutánná tenotómia v obl.bruš.steny
5t80b.2↔	Debridement svalu v obl.ramena a lakt'a	5t812.6↔	Perkutánná tenotómia v inguin.,genit.,glut.obl.
5t80b.3↔	Debridement svalu v obl.predlaktia	5t812.7↔	Perkutánná tenotómia v obl.stehna,kolena
5t80b.4↔	Debridement svalu v obl.hrud.steny a chrbta	5t812.8↔	Perkutánná tenotómia v obl.predkolenia
5t80b.5↔	Debridement svalu v obl.bruš.steny	5t812.9↔	Perkutánná tenotómia v obl.nohy
5t80b.6↔	Debridement svalu v inguinál.,genit.a gluteál.obl.	5t812.x	Perkutánná tenotómia:ostatné
5t80b.7↔	Debridement svalu v obl.stehna a kolena	5t813.0↔	Preťatie šľach.pošvy pozdĺž v obl.hlavy,krku
5t80b.8↔	Debridement svalu v obl.predkolenia	5t813.1↔	Preťatie šľach.pošvy pozdĺž v obl.ramena,axily
5t80b.9↔	Debridement svalu v obl.nohy	5t813.2↔	Preťatie šľach.pošvy pozdĺž v obl.ramena,lakt'a

5t813.3↔	Preťatie šľach.pošvy pozdĺž.v obl.predlaktia	5t819.9↔	Otv.ch.totál.fasciotómia pozdĺž,1 segm:noha
5t813.4↔	Preťatie šľach.pošvy pozdĺž.v obl.hrud.steny,chrbta	5t819.x	Otv.chirurg.totálna fasciotómia pozdĺž,1 segm:ostat
5t813.6↔	Preťatie šľach.pošvy pozdĺž.v inguin.,genit.,glut.obl.	5t81a.0↔	Perkut.fasciotómia pozdĺž.v obl.hlavy,krku
5t813.7↔	Preťatie šľach.pošvy pozdĺž.v obl.stehna,kolena	5t81a.1↔	Perkut.fasciotómia pozdĺž.v obl.ramena,axily
5t813.8↔	Preťatie šľach.pošvy pozdĺž.v obl.predkolenia	5t81a.2↔	Perkut.fasciotómia pozdĺž.v obl.ramena,lakeť
5t813.9↔	Preťatie šľach.pošvy pozdĺž.v obl.nohy	5t81a.3↔	Perkut.fasciotómia pozdĺž.v obl.predlaktia
5t813.x	Preťatie šľach.pošvy pozdĺžne:ostatné	5t81a.4↔	Perkut.fasciotómia pozdĺž.v obl.hrud.steny,chrbta
5t814.0↔	Preťatie šľach.pošvy priečne v obl.hlavy,krku	5t81a.5↔	Perkut.fasciotómia pozdĺž.v obl.bruš.steny
5t814.1↔	Preťatie šľach.pošvy priečne v obl.ramena,axily	5t81a.6↔	Perkut.fasciotómia pozdĺž.v inguin,genit,glut.obl.
5t814.2↔	Preťatie šľach.pošvy priečne v obl.ramena,lakt'a	5t81a.7↔	Perkut.fasciotómia pozdĺž.v obl.stehna,kolena
5t814.3↔	Preťatie šľach.pošvy priečne v obl.predlaktia	5t81a.8↔	Perkut.fasciotómia pozdĺž.v obl.predkolenia
5t814.4↔	Preťatie šľach.pošvy priečne v obl.hrud.st,chrbta	5t81a.9↔	Perkut.fasciotómia pozdĺž.v obl.nohy
5t814.6↔	Preťatie šľach.pošvy priečne v inguin.,genit.,glut.obl.	5t81a.x	Perkut.fasciotómia pozdĺž:ostat.
5t814.7↔	Preťatie šľach.pošvy priečne v obl.stehna,kolena	5t81b.0↔	Otv.ch.parcíál.fasciotómia,viac.segm:hlava,krk
5t814.8↔	Preťatie šľach.pošvy priečne v obl.predkolenia	5t81b.1↔	Otv.ch.parcíál.fasciotómia,viac.segm:rameno,axila
5t814.9↔	Preťatie šľach.pošvy priečne v obl.nohy	5t81b.2↔	Otv.ch.parcíál.fasciotómia,viac.segm:rameno,lakeť
5t814.x	Preťatie šľach.pošvy priečne:ostatné	5t81b.3↔	Otv.ch.parcíál.fasciotómia,viac.segm:predlaktie
5t815.0↔	Otv.chir.parc.fasciotómia priečna:hlava,krk	5t81b.4↔	Otv.ch.parcíál.fasciotómia,viac.segm:hrud.st,chrbát
5t815.1↔	Otv.chir.parc.fasciotómia priečna:rameno,axila	5t81b.5↔	Otv.ch.parcíál.fasciotómia,viac.segm:bruš.stena
5t815.2↔	Otv.chir.parc.fasciotómia priečna:rameno,lakeť	5t81b.6↔	Otv.ch.parcíál.fasciotómia,viac.segm:inguin,gen,glut.obl
5t815.3↔	Otv.chir.parc.fasciotómia priečna:predlaktie	5t81b.7↔	Otv.ch.parcíál.fasciotómia,viac.segm:steh,koleno
5t815.4↔	Otv.chir.parc.fasciotómia priečna:hrud.stena,chrbát	5t81b.8↔	Otv.ch.parcíál.fasciotómia,viac.segm:predkolenie
5t815.5↔	Otv.chir.parc.fasciotómia priečna:bruš.stena	5t81b.9↔	Otv.ch.parcíál.fasciotómia,viac.segm:noha
5t815.6↔	Otv.chir.parc.fasciotómia priečna:inguin.genit,glut.obl.	5t81b.x	Otv.chirurg.parcíálna fasciotómia,viac.segm:ostatné
5t815.7↔	Otv.chir.parc.fasciotómia priečna:stehno,koleno	5t81c.0↔	Otv.ch.totál.fasciotómia,viac.segm:hlava,krk
5t815.8↔	Otv.chir.parc.fasciotómia priečna:predkolenie	5t81c.1↔	Otv.ch.totál.fasciotómia,viac.segm:rameneno,axila
5t815.9↔	Otv.chir.parc.fasciotómia priečna:noha	5t81c.2↔	Otv.ch.totál.fasciotómia,viac.segm:rameno,lakeť
5t815.x	Otv.chir.parc.fasciotómia priečna:ostatné	5t81c.3↔	Otv.ch.totál.fasciotómia,viac.segm:predlaktie
5t816.0↔	Otv.chir.totál.fasciotómia priečna:hlava,krk	5t81c.4↔	Otv.ch.totál.fasciotómia,viac.segm:hrud.st,chrbát
5t816.1↔	Otv.chir.totál.fasciotómia priečna:rameno,axila	5t81c.5↔	Otv.ch.totál.fasciotómia,viac.segm:bruš.stena
5t816.2↔	Otv.chir.totál.fasciotómia priečna:rameno,lakeť	5t81c.6↔	Otv.ch.totál.fasciotómia,viac.segm:inguin,gen,glut.obl
5t816.3↔	Otv.chir.totál.fasciotómia priečna:predlaktie	5t81c.7↔	Otv.ch.totál.fasciotómia,viac.segm:stehno,koleno
5t816.4↔	Otv.chir.totál.fasciotómia priečna:hrud.stena,chrbát	5t81c.8↔	Otv.ch.totál.fasciotómia,viac.segm:predkolenie
5t816.5↔	Otv.chir.totál.fasciotómia priečna:bruš.stena	5t81c.9↔	Otv.ch.totál.fasciotómia,viac.segm:noha
5t816.6↔	Otv.chir.totál.fasciotómia priečna:inguin,genit,glut.obl	5t81c.x	Otv.ch.totál.fasciotómia,viac.segm:ostatné
5t816.7↔	Otv.chir.totál.fasciotómia priečna:stehno,koleno	5t81d.0↔	Dezinzercia svalu,šľachy:hlava a krk
5t816.8↔	Otv.chir.totál.fasciotómia priečna:predkolenie	5t81d.1↔	Dezinzercia svalu,šľachy:rameneno a axila
5t816.9↔	Otv.chir.totál.fasciotómia priečna:noha	5t81d.2↔	Dezinzercia svalu,šľachy:rameno a lakeť
5t816.x	Otv.chir.totál.fasciotómia priečna:ostat.	5t81d.3↔	Dezinzercia svalu,šľachy:predlaktie
5t817.0↔	Perkután.fasciotómia priečna:hlava,krk	5t81d.4↔	Dezinzercia svalu,šľachy:hrud.stena a chrbát
5t817.1↔	Perkután.fasciotómia priečna:rameno,axila	5t81d.5↔	Dezinzercia svalu,šľachy:bruš.stena
5t817.2↔	Perkután.fasciotómia priečna:rameno,lakeť	5t81d.6↔	Dezinzercia svalu,šľachy:inguinínal,genit.a glut.obl.
5t817.3↔	Perkután.fasciotómia priečna:predlaktie	5t81d.7↔	Dezinzercia svalu,šľachy:stehno a koleno
5t817.4↔	Perkután.fasciotómia priečna:hrud.stena,chrbát	5t81d.8↔	Dezinzercia svalu,šľachy:predkolenie
5t817.5↔	Perkután.fasciotómia priečna:bruš.stena	5t81d.9↔	Dezinzercia svalu,šľachy:noha
5t817.6↔	Perkután.fasciotómia priečna:inguin,genit,glut.obl	5t81d.x	Dezinzercia svalu,šľachy:ostatné
5t817.7↔	Perkután.fasciotómia priečna:stehno,koleno	5t81x.0↔	Iné prerušenie svalu, šľachy a fascie:hlava a krk
5t817.8↔	Perkután.fasciotómia priečna:predkolenie	5t81x.1↔	Iné prerušenie svalu, šľachy a fascie:rameno a axila
5t817.9↔	Perkután.fasciotómia priečna:noha	5t81x.2↔	Iné prerušenie svalu, šľachy a fascie:rameno a lakeť
5t817.x	Perkután.fasciotómia priečna:ostatné	5t81x.3↔	Iné prerušenie svalu, šľachy a fascie:predlaktie
5t818.0↔	Otv.chir.parcíál.fasciotómia pozdĺž,1 segm:hlava,krk	5t81x.4	Iné prerušenie svalu, šľachy a fascie:hrud.stena a chrbát
5t818.1↔	Otv.chir.parcíál.fasciotómia pozdĺž,1 segm:rameno,axila	5t81x.5	Iné prerušenie svalu, šľachy a fascie:brušná stena
5t818.2↔	Otv.chir.parcíál.fasciotómia pozdĺž,1 segm:ram,lakeť	5t81x.6↔	Iné prerušenie svalu, šľachy a fascie v inguin,genit.a glut.obl.
5t818.3↔	Otv.chir.parcíál.fasciotómia pozdĺž,1 segm:predlak	5t81x.7↔	Iné prerušenie svalu, šľachy a fascie:stehno a koleno
5t818.4↔	Otv.chir.parcíál.fasciotómia pozdĺž,1 segm:hrud.st,chrb	5t81x.8↔	Iné prerušenie svalu, šľachy a fascie:predkolenie
5t818.5↔	Otv.chir.parcíál.fasciotómia pozdĺž,1 segm:bruš.st	5t81x.9↔	Iné prerušenie svalu, šľachy a fascie:noha
5t818.6↔	Otv.chir.parcíál.fasciotómia pozdĺž,1 segm:ing,gen,glut.ob	5t81x.x	Iné prerušenie svalu, šľachy a fascie:ostatné
5t818.7↔	POtv.chir.parcíál.fasciotómia pozdĺž,1 segm:stehno,koleno	5t820.0↔	Parciálna excízia šľachy v obl.hlavy,krku
5t818.8↔	Otv.chir.parcíál.fasciotómia pozdĺž,1 segm:predkol	5t820.1↔	Parciálna excízia šľachy v obl.ramena,axily
5t818.9↔	Otv.chir.parcíál.fasciotómia pozdĺž,1 segm:noha	5t820.2↔	Parciálna excízia šľachy v obl.ramena,lakt'a
5t818.x	Otv.chir.parcíál.fasciotómia pozdĺž,1 segm:ostat	5t820.3↔	Parciálna excízia šľachy v obl.predlaktia
5t819.0↔	Otv.ch.totál.fasciotómia pozdĺž,1 segm:hlava,krk	5t820.4↔	Parciálna excízia šľachy v obl.hrud.st,chrbta
5t819.1↔	Otv.ch.totál.fasciotómia pozdĺž,1 segm:rameno,axila	5t820.5↔	Parciálna excízia šľachy v obl.bruš.steny
5t819.2↔	Otv.ch.totál.fasciotómia pozdĺž,1 segm:rameno,lakeť	5t820.6↔	Parciálna excízia šľachy v inguin,genit,glut.obl
5t819.3↔	Otv.ch.totál.fasciotómia pozdĺž,1 segm:predlakt	5t820.7↔	Parciálna excízia šľachy v obl.stehna,kolena
5t819.4↔	Otv.ch.totál.fasciotómia pozdĺž,1 segm:hrud.st,chrb	5t820.8↔	Parciálna excízia šľachy v obl.predkolenia
5t819.5↔	Otv.ch.totál.fasciotómia pozdĺž,1 segm:bruš.st	5t820.9↔	Parciálna excízia šľachy v obl.nohy
5t819.6↔	Otv.ch.totál.fasciotómia pozdĺž,1 segm:inguin,gen,glut.ob	5t820.x	Parciálna excízia šľachy:ostatné
5t819.7↔	Otv.ch.totál.fasciotómia pozdĺž,1 segm:steh,koleno	5t821.0↔	Totálna excízia šľachy v obl.hlavy,krku
5t819.8↔	Otv.ch.totál.fasciotómia pozdĺž,1 segm:predkol	5t821.1↔	Totálna excízia šľachy v obl.ramena,axily

5t821.2↔	Totálna excízia šľachy v obl.ramena,lakt'a	5t827.8↔	Totál.excízia svalu,subfasciál:predkolenie
5t821.3↔	Totálna excízia šľachy v obl.predlaktia	5t827.9↔	Totál.excízia svalu,subfasciál:noha
5t821.4↔	Totálna excízia šľachy v obl.hrud.st,chr'bta	5t827.x	Totál.excízia svalu,subfasciál:ostat.
5t821.5↔	Totálna excízia šľachy v obl.bruš.steny	5t828.0↔	Excízia na šľachách a svaloch,epifasciál:hlava,krk
5t821.6↔	Totálna excízia šľachy v inguin,genit,glut.obl	5t828.1↔	Excízia na šľachách a svaloch,epifasciál:rameno,axila
5t821.7↔	Totálna excízia šľachy v obl.stehna,kolena	5t828.2↔	Excízia na šľachách a svaloch,epifasciál:rameno,lakeť
5t821.8↔	Totálna excízia šľachy v obl.predkolenia	5t828.3↔	Excízia na šľachách a svaloch,epifasciál:predlaktie
5t821.9↔	Totálna excízia šľachy v obl.nohy	5t828.4↔	Excízia na šľachách a svaloch,epifasciál:hrud.st,chr'bát
5t821.x	Totálna excízia šľachy:ostatné	5t828.5↔	Excízia na šľachách a svaloch,epifasciál:bruš.st
5t822.0↔	Parciál.excízia šľach.pošvy:hlava a krk	5t828.6↔	Excízia na šľachách a svaloch,epifasciál:inguin,genit,glut.obl
5t822.1↔	Parciál.excízia šľach.pošvy:rameno,axila	5t828.7↔	Excízia na šľachách a svaloch,epifasciál:stehno,koleno
5t822.2↔	Parciál.excízia šľach.pošvy:rameno,lakeť	5t828.8↔	Excízia na šľachách a svaloch,epifasciál:predkolenie
5t822.3↔	Parciál.excízia šľach.pošvy:predlaktie	5t828.9↔	Excízia na šľachách a svaloch,epifasciál:noha
5t822.4↔	Parciál.excízia šľach.pošvy:hrud.st,chr'bát	5t828.x	Excízia na šľachách a svaloch,epifasciál:ostatné
5t822.6↔	Parciál.excízia šľach.pošvy:inguin,genit,glut.obl	5t829.0↔	Excízia na šľach.a svaloch,subfasciál:hlava,krk
5t822.7↔	Parciál.excízia šľach.pošvy:stehno,koleno	5t829.1↔	Excízia na šľach.a svaloch,subfasciál:ramen.klb,xila
5t822.8↔	Parciál.excízia šľach.pošvy:predkolenie	5t829.2↔	Excízia na šľach.a svaloch,subfasciál:rameno,lakeť
5t822.9↔	Parciál.excízia šľach.pošvy:noha	5t829.3↔	Excízia na šľach.a svaloch,subfasciál:predlaktie
5t822.x	Parciál.excízia šľach.pošvy:ostatné	5t829.4↔	Excízia na šľach.a svaloch,subfasciál:hrud.st,chr'bát
5t823.0↔	Totál.excízia šľach.pošvy:hlava a krk	5t829.5↔	Excízia na šľach.a svaloch,subfasciál:bruš.st
5t823.1↔	Totál.excízia šľach.pošvy:rameno,axila	5t829.6↔	Excízia na šľach.a svaloch,subfasciál:inguin,genit,glut.obl
5t823.2↔	Totál.excízia šľach.pošvy:rameno,lakeť	5t829.7↔	Excízia na šľach.a svaloch,subfasciál:stehno,koleno
5t823.3↔	Totál.excízia šľach.pošvy:predlaktie	5t829.8↔	Excízia na šľach.a svaloch,subfasciál:predkolenie
5t823.4↔	Totál.excízia šľach.pošvy:hrud.st,chr'bát	5t829.9↔	Excízia na šľach.a svaloch,subfasciál:noha
5t823.6↔	Totál.excízia šľach.pošvy:inguin,genit,glut.obl	5t829.x	Excízia na šľach.a svaloch,subfasciál:ostatné
5t823.7↔	Totál.excízia šľach.pošvy:stehno,koleno	5t82a.0↔	Excízia fascie v obl.hlavy a krku
5t823.8↔	Totál.excízia šľach.pošvy:predkolenie	5t82a.1↔	Excízia fascie v obl.ramena a axily
5t823.9↔	Totál.excízia šľach.pošvy:noha	5t82a.2↔	Excízia fascie v obl.ramena a lakt'a
5t823.x	Totál.excízia šľach.pošvy:ostatné	5t82a.3↔	Excízia fascie v obl.predlaktia
5t824.0↔	Parciál.excízia svalu,epifasciál:hlava,krk	5t82a.4↔	Excízia fascie v obl.hrud.steny,chr'bta
5t824.1↔	Parciál.excízia svalu,epifasciál:rameno,axila	5t82a.5↔	Excízia fascie v obl.bruš.steny
5t824.2↔	Parciál.excízia svalu,epifasciál:rameno,lakeť	5t82a.6↔	Excízia fascie v inguin,genit,glut.obl.
5t824.3↔	Parciál.excízia svalu,epifasciál:predlaktie	5t82a.7↔	Excízia fascie v obl.stehna,kolena
5t824.4↔	Parciál.excízia svalu,epifasciál:hrud.st,chr'bát	5t82a.8↔	Excízia fascie v obl.predkolenia
5t824.5↔	Parciál.excízia svalu,epifasciál:bruš.stena	5t82a.9↔	Excízia fascie v obl.nohy
5t824.6↔	Parciál.excízia svalu,epifasciál:inguin,genit,glut.obl	5t82a.x	Excízia fascie:ostatné
5t824.7↔	Parciál.excízia svalu,epifasciál:stehno,koleno	5t82b.0↔	Res.kompart.sv,šf,f.b.špec.ciev,nerv.prep:hlava,krk
5t824.8↔	Parciál.excízia svalu,epifasciál:predkolenie	5t82b.1↔	Res.kompart.sv,šf,f.b.špec.ciev,nerv.prep:rameno,axila
5t824.9↔	Parciál.excízia svalu,epifasciál:noha	5t82b.2↔	Res.kompart.sv,šf,f.b.špec.ciev,nerv.prep:rameno,lakeť
5t824.x	Parciálna excízia svalu,epifasciálne:ostat.	5t82b.3↔	Res.kompart.sv,šf,f.b.špec.ciev,nerv.prep:predlaktie
5t825.0↔	Totál excízia svalu,epifasciál:hlava,krk	5t82b.4↔	Res.kompart.sv,šf,f.b.špec.ciev,nerv.prepar:hrud.st,chr'b
5t825.1↔	Totál excízia svalu,epifasciál:rameno,axila	5t82b.5↔	Res.kompart.sv,šf,f.b.špec.ciev,nerv.prepar:bruš.st
5t825.2↔	Totál excízia svalu,epifasciál:rameno,lakeť	5t82b.6↔	Res.kompart.sv,šf,f.b.špec.ciev,nerv.prep:inguin,genit,glut.obl
5t825.3↔	Totál excízia svalu,epifasciál:predlaktie	5t82b.7↔	Res.kompart.sv,šf,f.b.špec.ciev,nerv.prepar:steh,koleno
5t825.4↔	Totál excízia svalu,epifasciál:hrud.st,chr'bát	5t82b.8↔	Res.kompart.sv,šf,f.b.špec.ciev,nerv.prepar:predkol
5t825.5↔	Totál excízia svalu,epifasciál:bruš.stena	5t82b.9↔	Res.kompart.sv,šf,f.b.špeciál.ciev,nerv.preparácie:noha
5t825.6↔	Totál excízia svalu,epifasciál:inguin,genit,glut.ob	5t82b.x	Resek.kompartm.sv,šf,fascie bez špec.ciev,nerv.prepar:ost.
5t825.7↔	Totál excízia svalu,epifasciál:stehno,koleno	5t82c.0↔	Res.kompart.sv,šf,f.so špec.ciev,nerv.prep:hlava,krk
5t825.8↔	Totál excízia svalu,epifasciál:predkolenie	5t82c.1↔	Res.kompart.sv,šf,f.so špec.ciev,nerv.prep:rameno,axila
5t825.9↔	Totál excízia svalu,epifasciál:noha	5t82c.2↔	Res.kompart.sv,šf,f.so špec.ciev,nerv.prep:rameno,lakeť
5t825.x	Totál excízia svalu,epifasciálne:ostat.	5t82c.3↔	Res.kompart.sv,šf,f.so špec.ciev,nerv.prep:predlaktie
5t826.0↔	Parciál.excízia svalu,subfasciál:hlava,krk	5t82c.4↔	Res.kompart.sv,šf,f.so špec.ciev,nerv.prep:hrud.st,chr'bát
5t826.1↔	Parciál.excízia svalu,subfasciál:rameno,axila	5t82c.5↔	Res.kompart.sv,šf,f.so špec.ciev,nerv.prep:bruš.stena
5t826.2↔	Parciál.excízia svalu,subfasciál:rameno,lakeť	5t82c.6↔	Res.kompart.sv,šf,f.so špec.ciev,nerv.prep:ing,gen,glut.ob
5t826.3↔	Parciál.excízia svalu,subfasciál:predlaktie	5t82c.7↔	Res.kompart.sv,šf,f.so špec.ciev,nerv.prep:stehno,koleno
5t826.4↔	Parciál.excízia svalu,subfasciál:hrud.st,chr'bát	5t82c.8↔	Res.kompart.sv,šf,f.so špec.ciev,nerv.prep:predkolenie
5t826.5↔	Parciál.excízia svalu,subfasciál:bruš.stena	5t82c.9↔	Res.kompart.sv,šf,f.so špec.ciev,nerv.prep:noha
5t826.6↔	Parciál.excízia svalu,subfasciál:inguin,genit,glut.ob	5t82c.x	Resek.kompart.sv,šf,fascie so špeciál.ciev,nerv.prepar:ost.
5t826.7↔	Parciál.excízia svalu,subfasciál:stehno,koleno	5t82d.0↔	Res.kompart.sv,šf,f.s rozšir.prepar:hlava,krk
5t826.8↔	Parciál.excízia svalu,subfasciál:predkolenie	5t82d.1↔	Res.kompart.sv,šf,f.s rozšir.prepar:ramen.klb,xila
5t826.9↔	Parciál.excízia svalu,subfasciál:noha	5t82d.2↔	Res.kompart.sv,šf,f.s rozšir.prepar:rameno,lakeť
5t826.x	Parciál.excízia svalu,subfasciálne:ostat.	5t82d.3↔	Resek.kompart.sv,šf,f.s rozšir.prepar:predlaktie
5t827.0↔	Totál.excízia svalu,subfasciál:hlava,krk	5t82d.4↔	Res.kompart.sv,šf,f.s rozšir.prepar:hrud.st,chr'bát
5t827.1↔	Totál.excízia svalu,subfasciál:rameno,axila	5t82d.5↔	Res.kompart.sv,šf,f.s rozšir.prepar:bruš.stena
5t827.2↔	Totál.excízia svalu,subfasciál:rameno a lakeť	5t82d.6↔	Res.kompart.sv,šf,f.s rozšir.prepar:inguin,genit,glut.obl
5t827.3↔	Totál.excízia svalu,subfasciál:predlaktie	5t82d.7↔	Res.kompart.sv,šf,f.s rozšir.prepar:stehno,koleno
5t827.4↔	Totál.excízia svalu,subfasciál:hrud.st,chr'bát	5t82d.8↔	Res.kompart.sv,šf,f.s rozšir.prepar:predkolenie
5t827.5↔	Totál.excízia svalu,subfasciál:bruš.stena	5t82d.9↔	Res.kompart.sv,šf,f.s rozšir.prepar:noha
5t827.6↔	Totál.excízia svalu,subfasciál:inguin,genit,glut.ob	5t82d.x	Resek.kompartm.sv,šf,fascie s rozširenou preparáciou:ost.
5t827.7↔	Totál.excízia svalu,subfasciál:stehno,koleno	5t82e.0↔	Odobr.sval.tkaniava na transpl:hlava a krk

5t82e.1↔	Odobr.sval.tk.na transpl:rameno,axila	5t830.5↔	Refixácia svalov v obl.bruš.steny
5t82e.2↔	Odobr.sval.tk.na transpl:rameno,lakeť	5t830.6↔	Refixácia svalov v inguinál,genit.a gluteál.obl.
5t82e.3↔	Odobr.sval.tk.na transpl:predlaktie	5t830.7↔	Refixácia svalov v obl.stehna,kolena
5t82e.4↔	Odobr.sval.tk.na transpl:hrud.st.chrbát	5t830.8↔	Refixácia svalov v obl.predkolenia
5t82e.5↔	Odobr.sval.tk.na transpl:bruš.stena	5t830.9↔	Refixácia svalov v obl.nohy
5t82e.6↔	Odobr.sval.tk.na transpl:inguin,genit,glut.obl	5t830.x	Refixácia svalov:ostatné
5t82e.7↔	Odobr.sval.tk.na transpl:stehno,koleno	5t831.0↔	Sutúra svalov v obl.hlavy,krku
5t82e.8↔	Odobr.sval.tk.na transpl:predkolenie	5t831.1↔	Sutúra svalov v obl.ramena,axily
5t82e.9↔	Odobratie sval.tkaniva na transplantáciu:noha	5t831.2↔	Sutúra svalov v obl.ramena,lakt'a
5t82e.x	Odobratie sval.tkaniva na transplantáciu:ostatné	5t831.3↔	Sutúra svalov v obl.predlaktia
5t82f.0↔	Odobr.šľachy na transplantáciu:hlava,krk	5t831.4↔	Sutúra svalov v obl.hrud.steny,chrbta
5t82f.1↔	Odobr.šľachy na transplantáciu:ramen.kĺb,axila	5t831.5↔	Sutúra svalov v obl.bruš.steny
5t82f.2↔	Odobr.šľachy na transplantáciu:rameno,lakeť	5t831.6↔	Sutúra svalov v inguin,genit.a gluteál.obl.
5t82f.3↔	Odobr.šľachy na transplantáciu:predlaktie	5t831.7↔	Sutúra svalov v obl.stehna,kolena
5t82f.4↔	Odobr.šľachy na transplantáciu:hrud.st.chrbát	5t831.8↔	Sutúra svalov v obl.predkolenia
5t82f.5↔	Odobr.šľachy na transplantáciu:bruš.stena	5t831.9↔	Sutúra svalov v obl.nohy
5t82f.6↔	Odobr.šľachy na transplantáciu:inguin,genit,glut.obl	5t831.x	Sutúra svalov:ostatné
5t82f.7↔	Odobr.šľachy na transplantáciu:stehno,koleno	5t832.0↔	Predženie a sutúra svalov v obl.hlavy,krku
5t82f.8↔	Odobr.šľachy na transplantáciu:predkolenie	5t832.1↔	Predženie a sutúra svalov v obl.ramena,axily
5t82f.9↔	Odobr.šľachy na transplantáciu:noha	5t832.2↔	Predženie a sutúra svalov v obl.ramena,lakt'a
5t82f.x	Odobratie šľachy na transplantáciu:ostatné	5t832.3↔	Predženie a sutúra svalov v obl.predlaktia
5t82g.0↔	Odobr.fascie na transpl:hlava,krk	5t832.4↔	Predženie a sutúra svalov v obl.hrud.steny,chrbta
5t82g.1↔	Odobr.fascie na transpl:ramen.kĺb,axila	5t832.5↔	Predženie a sutúra svalov v obl.bruš.steny
5t82g.2↔	Odobr.fascie na transpl:rameno,lakeť	5t832.6↔	Predženie a sutúra svalov v ingv,genit,glut.obl.
5t82g.3↔	Odobr.fascie na transpl:predlaktie	5t832.7↔	Predženie a sutúra svalov v obl.stehna,kolena
5t82g.4↔	Odobr.fascie na transpl:hrud.st.chrbát	5t832.8↔	Predženie a sutúra svalov v obl.predkolenia
5t82g.5↔	Odobr.fascie na transpl:bruš.stena	5t832.9↔	Predženie a sutúra svalov v obl.nohy
5t82g.6↔	Odobr.fascie na transpl:inguin,genit,glut.obl	5t832.x	Predženie a sutúra svalov:ostatné
5t82g.7↔	Odobr.fascie na transpl:stehno,koleno	5t833.0↔	Skrátenie a sutúra svalov v obl.hlavy,krku
5t82g.8↔	Odobr.fascie na transpl:predkolenie	5t833.1↔	Skrátenie a sutúra svalov v obl.ramena,axily
5t82g.9↔	Odobr.fascie na transplantáciu:noha	5t833.2↔	Skrátenie a sutúra svalov v obl.ramena,lakt'a
5t82g.x	Odobratie fascie na transplantáciu:ostatné	5t833.3↔	Skrátenie a sutúra svalov v obl.predlaktia
5t82h.0↔	Res.prev.č.komp.sv,šľ,f.b.špec.ciev,nerv.prep:hlava,krk	5t833.4↔	Skrátenie a sutúra svalov v obl.hrud.steny,chrbta
5t82h.1↔	Res.prev.č.komp.sv,šľ,f.b.špec.ciev,nerv.prep:rameno,axila	5t833.5↔	Skrátenie a sutúra svalov v obl.bruš.steny
5t82h.2↔	Res.prev.č.komp.sv,šľ,f.b.špec.ciev,nerv.prep:ram,lakeť	5t833.6↔	Skrátenie a sutúra svalov v inguin,genit.a glut.obl.
5t82h.3↔	Res.prev.č.komp.sv,šľ,f.b.špec.ciev,nerv.prep:predlak	5t833.7↔	Skrátenie a sutúra svalov v obl.stehna a kolena
5t82h.4↔	Res.prev.č.komp.sv,šľ,f.b.špec.ciev,nerv.prep:hr.st,chrb	5t833.8↔	Skrátenie a sutúra svalov v obl.predkolenia
5t82h.5↔	Res.prev.č.komp.sv,šľ,f.b.špec.ciev,nerv.prep:bruš.st	5t833.9↔	Skrátenie a sutúra svalov v obl.nohy
5t82h.6↔	Res.prev.č.komp.sv,šľ,f.b.špec.ciev,nerv.prep:ing,gen,glu.obl	5t833.x	Skrátenie a sutúra svalov:ostatné
5t82h.7↔	Res.prev.č.komp.sv,šľ,f.b.špec.ciev,nerv.prep:steh,koleno	5t834.0↔	Plastika svalov v obl.hlavy,krku
5t82h.8↔	Res.prev.č.komp.sv,šľ,f.b.špec.ciev,nerv.prep:predkolenie	5t834.1↔	Plastika svalov v obl.ramena,axily
5t82h.9↔	Res.prev.č.komp.sv,šľ,f.b.špec.ciev,nerv.prep:noha	5t834.2↔	Plastika svalov v obl.ramena,lakt'a
5t82h.x	Res.prev.č.kompartmentu b.špec.ciev,nerv.preparácie:ost.	5t834.3↔	Plastika svalov v obl.predlaktia
5t82j.0↔	Res.prevaž.č.komp.sv,šľ,f.so šp.ciev,nerv.prepar:hlava,krk	5t834.4↔	Plastika svalov v obl.hrud.steny,chrbta
5t82j.1↔	Res.prevaž.č.komp.sv,šľ,f.so šp.ciev,nerv.prepar:ram,axila	5t834.5↔	Plastika svalov v obl.bruš.steny
5t82j.2↔	Res.prevaž.č.komp.sv,šľ,f.so šp.ciev,nerv.prepar:ram,lakeť	5t834.6↔	Plastika svalov v inguin,genit.a glut.obl.
5t82j.3↔	Res.prevaž.č.komp.sv,šľ,f.so šp.ciev,nerv.prepar:predlakt	5t834.7↔	Plastika svalov v obl.stehna,kolena
5t82j.4↔	Res.prevaž.č.komp.sv,šľ,f.so šp.ciev,nerv.prepar:hруд.st.chrbát	5t834.8↔	Plastika svalov v obl.predkolenia
5t82j.5↔	Res.prevaž.č.komp.sv,šľ,f.so šp.ciev,nerv.prepar:bruš.st	5t834.9↔	Plastika svalov v obl.nohy
5t82j.6↔	Res.prevaž.č.komp.so šp.ciev,nerv.prepar:inguin,gen,glut.obl	5t834.x	Plastika svalov:ostatné
5t82j.7↔	Res.prevaž.č.komp.sv,šľ,f.so šp.ciev,nerv.prepar:steh,koleno	5t835.0↔	Transpozícia svalov v obl.hlavy,krku
5t82j.8↔	Res.prevaž.č.komp.sv,šľ,f.so šp.ciev,nerv.prepar:predkol	5t835.1↔	Transpozícia svalov v obl.ramena,axily
5t82j.9↔	Res.prevaž.č.komp.sv,šľ,f.so šp.ciev,nerv.prepar:noha	5t835.2↔	Transpozícia svalov v obl.ramena,lakt'a
5t82j.x	Res.prevaž.č.kompartmentu.so špecif.ciev,nerv.prepar:ost.	5t835.3↔	Transpozícia svalov v obl.predlaktia
5t82x.0↔	Iná excízia svalu, šľachy, fascie:hlava a krk	5t835.4↔	Transpozícia svalov v obl.hrud.steny,chrbta
5t82x.1	Iná excízia svalu, šľachy, fascie:rameno a axila	5t835.5↔	Transpozícia svalov v obl.bruš.steny
5t82x.2↔	Iná excízia svalu, šľachy, fascie:rameno a lakeť	5t835.6↔	Transpozícia svalov v inguin,genit.a glut.obl.
5t82x.3↔	Iná excízia svalu, šľachy, fascie:predlaktie	5t835.7↔	Transpozícia svalov v obl.stehna a kolena
5t82x.4	Iná excízia svalu, šľachy, fascie:hруд.stena a chrbát	5t835.8↔	Transpozícia svalov v obl.predkolenia
5t82x.5	Iná excízia svalu, šľachy, fascie:brušná stena	5t835.9↔	Transpozícia svalov v obl.nohy
5t82x.6	Iná excízia svalu, šľachy, fascie:inguinál,genit.a glut.obl.	5t835.x	Transpozícia svalov:ostatné
5t82x.7↔	Iná excízia svalu, šľachy, fascie:stehno a koleno	5t836.0↔	Transplantácia svalov v obl.hlavy,krku
5t82x.8↔	Iná excízia svalu, šľachy, fascie:predkolenie	5t836.1↔	Transplantácia svalov v obl.ramena,axily
5t82x.9↔	Iná excízia svalu, šľachy, fascie:noha	5t836.2↔	Transplantácia svalov v obl.ramena,lakt'a
5t82x.x	Iná excízia svalu, šľachy, fascie:ostatné	5t836.3↔	Transplantácia svalov v obl.predlaktia
5t830.0↔	Refixácia svalov v obl.hlavy,krku	5t836.4↔	Transplantácia svalov v obl.hrud.steny a chrbta
5t830.1↔	Refixácia svalov v obl.ramena,axily	5t836.5↔	Transplantácia svalov v obl.bruš.steny
5t830.2↔	Refixácia svalov v obl.ramena,lakt'a	5t836.6↔	Transplantácia svalov v inguin,genit.a glut.obl.
5t830.3↔	Refixácia svalov v obl.predlaktia	5t836.7↔	Transplantácia svalov v obl.stehna,kolena
5t830.4↔	Refixácia svalov v obl.hrud.steny,chrbta	5t836.8↔	Transplantácia svalov v obl.predkolenia

5t836.9↔	Transplantácia svalov v obl.nohy	5t842.0↔	Transpozícia šliach:hlava a krk
5t836.x	Transplantácia svalov:ostatné	5t842.1↔	Transpozícia šliach:rameno,axila
5t837.0↔	Revízia transplantátu svalov:hlava a krk	5t842.2↔	Transpozícia šliach:rameno a lakeť
5t837.1↔	Revízia transplantátu svalov:rameno a axila	5t842.3↔	Transpozícia šliach:predlaktie
5t837.2↔	Revízia transplantátu svalov:rameno a lakeť	5t842.4↔	Transpozícia šliach:hrud.stena a chrbát
5t837.3↔	Revízia transplantátu svalov:predlaktie	5t842.6↔	Transpozícia šliach:inguin,genit,glut.obl.
5t837.4↔	Revízia transplantátu svalov:hруд.stena a chrbát	5t842.7↔	Transpozícia šliach:stehno a koleno
5t837.5↔	Revízia transplantátu svalov:brušná stena	5t842.8↔	Transpozícia šliach:predkolenie
5t837.6↔	Revízia transplantátu svalov:inguin,genit.a glut.obl.	5t842.a↔	Transpozícia šliach:zadonožie a priehlavok
5t837.7↔	Revízia transplantátu svalov:stehno a koleno	5t842.b↔	Transpozícia šliach:stredonožie a prednožie
5t837.8↔	Revízia transplantátu svalov:predkolenie	5t842.x	Transpozícia šliach:ostatné
5t837.9↔	Revízia transplantátu svalov:noha	5t843.0↔	Augmentácia šliach:hlava a krk
5t837.x	Revízia transplantátu svalov:ostatné	5t843.1↔	Augmentácia šliach:rameno a axila
5t838.0↔	Výmena transplantátu svalov:hlava a krk	5t843.2↔	Augmentácia šliach:rameno a lakeť
5t838.1↔	Výmena transplantátu svalov:rameno a axila	5t843.3↔	Augmentácia šliach:predlaktie
5t838.2↔	Výmena transplantátu svalov:rameno a lakeť	5t843.4↔	Augmentácia šliach:hrudná stena a chrbát
5t838.3↔	Výmena transplantátu svalov:predlaktie	5t843.5↔	Augmentácia šliach:brušná stena
5t838.4↔	Výmena transplantátu svalov:hруд.stena a chrbát	5t843.6↔	Augmentácia šliach:inguinál,genit.a glut.obl.
5t838.5↔	Výmena transplantátu svalov:brušná stena	5t843.7↔	Augmentácia šliach:stehno a koleno
5t838.6↔	Výmena transplantátu svalov:inguin,genit.a glut.obl.	5t843.8↔	Augmentácia šliach:predkolenie
5t838.7↔	Výmena transplantátu svalov:stehno a koleno	5t843.a↔	Augmentácia šliach:zadonožie a priehlavok
5t838.8↔	Výmena transplantátu svalov:predkolenie	5t843.b↔	Augmentácia šliach:stredonožie a prednožie
5t838.9↔	Výmena transplantátu svalov:noha	5t843.x	Augmentácia šliach:ostatné
5t838.x	Výmena transplantátu svalov:ostatné	5t844.0↔	Plastika šliach náhradou:hlava a krk
5t839.0↔	Odstránenie transplantátu svalov:hlava a krk	5t844.1↔	Plastika šliach náhradou:rameno a axila
5t839.1↔	Odstránenie transplantátu svalov:rameno a axila	5t844.2↔	Plastika šliach náhradou:rameno a lakeť
5t839.2↔	Odstránenie transplantátu svalov:rameno a lakeť	5t844.3↔	Plastika šliach náhradou:predlaktie
5t839.3↔	Odstránenie transplantátu svalov:predlaktie	5t844.4↔	Plastika šliach náhradou:hруд.stena a chrbát
5t839.4↔	Odstránenie transplantátu svalov:hруд.stena a chrbát	5t844.5↔	Plastika šliach náhradou:brušná stena
5t839.5↔	Odstránenie transplantátu svalov:brušná stena	5t844.6↔	Plastika šliach náhradou:inguin,genit,glut.obl
5t839.6↔	Odstr. transplant. svalov:inguin,genit.a glut.obl.	5t844.7↔	Plastika šliach náhradou:stehno a koleno
5t839.7↔	Odstránenie transplantátu svalov:stehno a koleno	5t844.8↔	Plastika šliach náhradou:predkolenie
5t839.8↔	Odstránenie transplantátu svalov:predkolenie	5t844.a↔	Plastika šliach náhradou:zadonožie,priehlavok
5t839.9↔	Odstránenie transplantátu svalov:noha	5t844.b↔	Plastika šliach náhradou:stredonožie,prednožie
5t839.x	Odstránenie transplantátu svalov:ostatné	5t844.x	Plastika šliach náhradou:ostatné
5t83x.0↔	Iná rekonštrukcia svalov v obl.hlavý a krku	5t845.0↔	Plastika šliach náhradou s interponátom:hlava,krk
5t83x.1↔	Iná rekonštrukcia svalov v obl.ramena a axily	5t845.1↔	Plastika šliach náhr.s interponátom:rameno,axila
5t83x.2↔	Iná rekonštrukcia svalov v obl.ramena a lakťa	5t845.2↔	Plastika šliach náhradou s interponátom:rameno,lakeť
5t83x.3↔	Iná rekonštrukcia svalov v obl.predlaktia	5t845.3↔	Plastika šliach náhradou s interponátom:predlaktie
5t83x.4	Iná rekonštrukcia svalov v obl.hруд.steny a chrbta	5t845.4↔	Plastika šliach náhradou s interponátom:hруд.st,chrbát
5t83x.5	Iná rekonštrukcia svalov v obl.bruš.steny	5t845.5↔	Plastika šliach náhradou s interponátom:bruš.stena
5t83x.6↔	Iná rekonštrukcia svalov v inguin,genit.a glut.eál.obl.	5t845.6↔	Plastika šliach náhr.s interponátom:inguin,genit,glut.obl
5t83x.7↔	Iná rekonštrukcia svalov v obl.stehna a kolena	5t845.7↔	Plastika šliach náhr.s interponátom:stehno,koleno
5t83x.8↔	Iná rekonštrukcia svalov v obl.predkolenia	5t845.8↔	Plastika šliach náhradou s interponátom:predkolenie
5t83x.9↔	Iná rekonštrukcia svalov v obl.nohy	5t845.a↔	Plast. šliach náhradou s interponátom:zadonož,priehlavok
5t83x.x	Iná rekonštrukcia svalov:ostatné	5t845.b↔	Plast.šliach náhradou s interponátom:stredonož,predonož
5t840.0↔	Predĺženie šliach:hlava a krk	5t845.x	Plastika šliach náhradou s interponátom:ostatné
5t840.1↔	Predĺženie šliach:rameno a axila	5t846.0↔	Tvorba transplantátu šliach:hlava a krk
5t840.2↔	Predĺženie šliach:rameno a lakeť	5t846.1↔	Tvorba transplantátu šliach:rameno,axila
5t840.3↔	Predĺženie šliach:predlaktie	5t846.2↔	Tvorba transplantátu šliach:rameno a lakeť
5t840.4↔	Predĺženie šliach:hрудná stena a chrbát	5t846.3↔	Tvorba transplantátu šliach:predlaktie
5t840.5↔	Predĺženie šliach:brušná stena	5t846.4↔	Tvorba transplantátu šliach:hруд.st,chrbát
5t840.6↔	Predĺženie šliach:inguin,genit.a glut.obl.	5t846.5↔	Tvorba transplantátu šliach:brušná stena
5t840.7↔	Predĺženie šliach:stehno a koleno	5t846.6↔	Tvorba transplantátu šliach:inguin,genit,glut.obl.
5t840.8↔	Predĺženie šliach:predkolenie	5t846.7↔	Tvorba transplantátu šliach:stehno a koleno
5t840.a↔	Predĺženie šliach:zadonožie a priehlavok	5t846.8↔	Tvorba transplantátu šliach:predkolenie
5t840.b↔	Predĺženie šliach:stredonožie a prednožie	5t846.a↔	Tvorba transplantátu šliach:zadonožie,priehlavok
5t840.x	Predĺženie šliach:ostatné	5t846.b↔	Tvorba transplantátu šliach:stredonožie,prednožie
5t841.0↔	Skrátenie šliach:hlava a krk	5t846.x	Tvorba transplantátu šliach:ostatné
5t841.1↔	Skrátenie šliach:rameno a axila	5t847.0↔	Transplantácia šliach:hlava a krk
5t841.2↔	Skrátenie šliach:rameno a lakeť	5t847.1↔	Transplantácia šliach:rameno a axila
5t841.3↔	Skrátenie šliach:predlaktie	5t847.2↔	Transplantácia šliach:rameno a lakeť
5t841.4↔	Skrátenie šliach:hрудná stena a chrbát	5t847.3↔	Transplantácia šliach:predlaktie
5t841.5↔	Skrátenie šliach:brušná stena	5t847.4↔	Transplantácia šliach:hрудná stena a chrbát
5t841.6↔	Skrátenie šliach:inguin,genit.a glut.obl.	5t847.5↔	Transplantácia šliach:brušná stena
5t841.7↔	Skrátenie šliach:stehno a koleno	5t847.6↔	Transplantácia šliach:inguinál,genit.a glut.obl.
5t841.8↔	Skrátenie šliach:predkolenie	5t847.7↔	Transplantácia šliach:stehno a koleno
5t841.a↔	Skrátenie šliach:zadonožie a priehlavok	5t847.8↔	Transplantácia šliach:predkolenie
5t841.b↔	Skrátenie šliach:stredonožie a prednožie	5t847.a↔	Transplantácia šliach:zadonožie a priehlavok
5t841.x	Skrátenie šliach:ostatné	5t847.b↔	Transplantácia šliach:stredonožie a prednožie

5t847.x	Transplantácia šliach:ostatné	5t853.0↔	Primárna sutúra šľach.pošvy:hlava,krk
5t848.0↔	Výmena transplantátu šliach:hlava a krk	5t853.1↔	Primárna sutúra šľach.pošvy:rameno,axila
5t848.1↔	Výmena transplantátu šliach:rameno,axila	5t853.2↔	Primárna sutúra šľach.pošvy:ram.,lak.
5t848.2↔	Výmena transplantátu šliach:rameno a lakeť	5t853.3↔	Primárna sutúra šľach.pošvy:predlak.
5t848.3↔	Výmena transplantátu šliach:predlaktie	5t853.4↔	Primárna sutúra šľach.pošvy:hrud.stena,chrábát
5t848.4↔	Výmena transplantátu šliach:hруд.st,chrábát	5t853.5↔	Primárna sutúra šľach.pošvy:bruš.stena
5t848.5↔	Výmena transplantátu šliach:brušná stena	5t853.6↔	Primárna sutúra šľach.pošvy:ing.gen,gl.obl.
5t848.6↔	Výmena transplantátu šliach:inguin,genit,glut.obl	5t853.7↔	Primárna sutúra šľach.pošvy:stehno,koleno
5t848.7↔	Výmena transplantátu šliach:stehno a koleno	5t853.8↔	Primárna sutúra šľach.pošvy:predkol.
5t848.8↔	Výmena transplantátu šliach:predkolenie	5t853.9↔	Primárna sutúra šľach.pošvy:noha
5t848.a↔	Výmena transplantátu šliach:zadonožie,priehlavok	5t853.x	Primárna sutúra šľach.pošvy:ostatné
5t848.b↔	Výmena transplantátu šliach:stredonožie a prednožie	5t854.0↔	Sekundárna sutúra šľach.pošvy:hlava,krk
5t848.x	Výmena transplantátu šliach:ostatné	5t854.1↔	Sekundárna sutúra šľach.pošvy:rameno,axila.
5t849.0↔	Odstránenie transplantátu šliach:hlava a krk	5t854.2↔	Sekundárna sutúra šľach.pošvy:rameno,lakeť
5t849.1↔	Odstránenie transplantátu šliach:rameno,axila	5t854.3↔	Sekundárna sutúra šľach.pošvy:predlak.
5t849.2↔	Odstránenie transplantátu šliach:rameno a lakeť	5t854.4↔	Sekundárna sutúra šľach.pošvy:hруд.stena,chrábát
5t849.3↔	Odstránenie transplantátu šliach:predlaktie	5t854.5↔	Sekundárna sutúra šľach.pošvy:bruš.stena
5t849.4↔	Odstránenie transplantátu šliach:hруд.st,chrábát	5t854.6↔	Sekundárna sutúra šľach.pošvy:inguin,gen,gl.obl.
5t849.5↔	Odstránenie transplantátu šliach:brušná stena	5t854.7↔	Sekundárna sutúra šľach.pošvy:stehno,koleno
5t849.6↔	Odstránenie transplantátu šliach:ingv,genit,glut.obl.	5t854.8↔	Sekundárna sutúra šľach.pošvy:predkol.
5t849.7↔	Odstránenie transplantátu šliach:stehno a koleno	5t854.9↔	Sekundárna sutúra šľach.pošvy:noha
5t849.8↔	Odstránenie transplantátu šliach:predkolenie	5t854.x	Sekundárna sutúra šľachovej pošvy:ost.
5t849.a↔	Odstránenie transplantátu šliach:zadonožie,priehlavok	5t855.0↔	Tenolyza 1 šľachy v obl.hlavy,krku
5t849.b↔	Odstránenie transplantátu šliach:stredonožie,prednožie	5t855.1↔	Tenolyza 1 šľachy v obl.ramena,axily
5t849.x	Odstránenie transplantátu šliach:ostatné	5t855.2↔	Tenolyza 1 šľachy v obl.ramena,lakťa
5t84x.0↔	Iné rekonštrukcie šliach:hlava a krk	5t855.3↔	Tenolyza 1 šľachy v obl.predlaktia
5t84x.1↔	Iné rekonštrukcie šliach:rameno a axila	5t855.4↔	Tenolyza 1 šľachy v obl.hrud.steny,chrábta
5t84x.2↔	Iné rekonštrukcie šliach:rameno a lakeť	5t855.5↔	Tenolyza 1 šľachy v obl.bruš.steny
5t84x.3↔	Iné rekonštrukcie šliach:predlaktie	5t855.6↔	Tenolyza 1 šľachy v inguin,genit,gluteál.obl.
5t84x.4↔	Iné rekonštrukcie šliach:hруд.stena a chrábát	5t855.7↔	Tenolyza 1 šľachy v obl.stehna,kolena
5t84x.5↔	Iné rekonštrukcie šliach:brušná stena	5t855.8↔	Tenolyza 1 šľachy v obl.predkolenia
5t84x.6↔	Iné rekonštrukcie šliach:inguin,genit,glut.obl	5t855.9↔	Tenolyza 1 šľachy v obl.nohy
5t84x.7↔	Iné rekonštrukcie šliach:stehno a koleno	5t855.x	Tenolyza jednej šľachy:ostatné
5t84x.8↔	Iné rekonštrukcie šliach:predkolenie	5t856.0↔	Tenolyza viac.šľach:hlava,krk
5t84x.a↔	Iné rekonštrukcie šliach:zadonožie,priehlavok	5t856.1↔	Tenolyza viac.šľach:rameno,axila
5t84x.b↔	Iné rekonštrukcie šliach:stredonožie,prednožie	5t856.2↔	Tenolyza viac.šľach:rameno,lakeť
5t84x.x	Iné rekonštrukcie šliach:ostatné	5t856.3↔	Tenolyza viac.šľach:predl.
5t850.0↔	Reinzercia šľachy v obl.hlavy,krku	5t856.4↔	Tenolyza viac.šľach:hруд.stena,chrábát
5t850.1↔	Reinzercia šľachy v obl.ramena,axily	5t856.5↔	Tenolyza viac.šľach:bruš.stena
5t850.2↔	Reinzercia šľachy v obl.ramena,lakťa	5t856.6↔	Tenolyza viac.šľach:ing.gen,glut.obl.
5t850.3↔	Reinzercia šľachy v obl.predlaktia	5t856.7↔	Tenolyza viac.šľach:steh,kol.
5t850.4↔	Reinzercia šľachy v obl.hруд.steny,chrábta	5t856.8↔	Tenolyza viac.šľach:predkol.
5t850.5↔	Reinzercia šľachy v obl.bruš.steny	5t856.9↔	Tenolyza viac.šľach:noha
5t850.6↔	Reinzercia šľachy v inguin,gen,glut.obl.	5t856.x	Tenolyza viac.šľach:ostatné
5t850.7↔	Reinzercia šľachy v obl.stehna,kolena	5t857.0↔	Primárna tenodéza 1 šľachy:hlava,krk
5t850.8↔	Reinzercia šľachy v obl.predkolenia	5t857.1↔	Primárna tenodéza 1 šľachy:rameno,axila
5t850.9↔	Reinzercia šľachy v obl.nohy	5t857.2↔	Primárna tenodéza 1 šľachy:rameno,lakeť
5t850.x	Reinzercia šľachy:ost.	5t857.3↔	Primárna tenodéza 1 šľachy:predlaktie
5t851.0↔	Primárna sutúra šľachy v obl.hlavy,krku	5t857.4↔	Primárna tenodéza 1 šľachy:hруд.stena,chrábát
5t851.1↔	Primárna sutúra šľachy v obl.ramena,axily	5t857.5↔	Primárna tenodéza 1 šľachy:bruš.stena
5t851.2↔	Primárna sutúra šľachy v obl.ramena,lakťa	5t857.6↔	Primárna tenodéza 1 šľachy:ing.gen,gl.obl.
5t851.3↔	Primárna sutúra šľachy v obl.predlaktia	5t857.7↔	Primárna tenodéza 1 šľachy:steh,kol.
5t851.4↔	Primárna sutúra šľachy v obl.hруд.steny,chrábta	5t857.8↔	Primárna tenodéza 1 šľachy:predk.
5t851.5↔	Primárna sutúra šľachy v obl.bruš.steny	5t857.9↔	Primárna tenodéza 1 šľachy:noha
5t851.6↔	Primárna sutúra šľachy v inguin,gen,glut.obl.	5t857.x	Primárna tenodéza jednej šľachy:ostatné
5t851.7↔	Primárna sutúra šľachy v obl.stehna,kolena	5t858.0↔	Sekundárna tenodéza 1 šľachy:hlava,krk
5t851.8↔	Primárna sutúra šľachy v obl.predkol.	5t858.1↔	Sekundárna tenodéza 1 šľachy:rameno,axila
5t851.9↔	Primárna sutúra šľachy v obl.nohy	5t858.2↔	Sekundárna tenodéza 1 šľachy:rameno,lakeť
5t851.x	Primárna sutúra šľachy:ost.	5t858.3↔	Sekundárna tenodéza 1 šľachy:predlaktie
5t852.0↔	Sekundárna sutúra šľachy v obl.hlavy,krku	5t858.4↔	Sekundárna tenodéza 1 šľachy:hруд.stena,chrábát
5t852.1↔	Sekundárna sutúra šľachy v obl.ramena,axily	5t858.5↔	Sekundárna tenodéza 1 šľachy:bruš.stena
5t852.2↔	Sekundárna sutúra šľachy v obl.ramena,lakťa	5t858.6↔	Sekundárna tenodéza 1 šľachy:ing.gen,gl.obl.
5t852.3↔	Sekundárna sutúra šľachy v obl.predlaktia	5t858.7↔	Sekundárna tenodéza 1 šľachy:steh,kol.
5t852.4↔	Sekundárna sutúra šľachy v obl.hруд.steny,chrábta	5t858.8↔	Sekundárna tenodéza 1 šľachy:predk.
5t852.5↔	Sekundárna sutúra šľachy v obl.bruš.steny	5t858.9↔	Sekundárna tenodéza 1 šľachy:noha
5t852.6↔	Sekundárna sutúra šľachy v inguin,gen,glu.obl.	5t858.x	Sekundárna tenodéza jednej šľachy:ostatné
5t852.7↔	Sekundárna sutúra šľachy v obl.stehna,kolena	5t859.0↔	Primárna tenodéza viac.šľach:hlava,krk
5t852.8↔	Sekundárna sutúra šľachy v obl.predkolenia	5t859.1↔	Primárna tenodéza viac.šľach:rameno,axila
5t852.9↔	Sekundárna sutúra šľachy v obl.nohy	5t859.2↔	Primárna tenodéza viac.šľach:rameno,lakeť
5t852.x	Sekundárna sutúra šľachy:ost.	5t859.3↔	Primárna tenodéza viac.šľach:predlaktie

5t859.4↔	Primárna tenodéza viac.šliach:hrud.stena,chrbát	5t862.9↔	Skrátenie (raphage) fascií:noha
5t859.5↔	Primárna tenodéza viac.šliach:bruš.stena	5t862.x	Skrátenie (raphage) fascií:ostatné
5t859.6↔	Primárna tenodéza viacerých šliach:ing.gen.gl.obl.	5t863.0↔	Zdvojenie jednej fascie:hlava a krk
5t859.7↔	Primárna tenodéza viac.šliach:stehno,koleno	5t863.1↔	Zdvojenie jednej fascie:rameno,axila
5t859.8↔	Primárna tenodéza viac.šliach:predkolenie	5t863.2↔	Zdvojenie jednej fascie:rameno a lakeť
5t859.9↔	Primárna tenodéza viacerých šliach:noha	5t863.3↔	Zdvojenie jednej fascie:predlaktie
5t859.x	Primárna tenodéza viac.šliach:ostatné	5t863.4↔	Zdvojenie jednej fascie:hrud.stena a chrbát
5t85a.0↔	Sekundárna tenodéza viac.šliach:hlava,krk	5t863.5↔	Zdvojenie jednej fascie:brušná stena
5t85a.1↔	Sekundárna tenodéza viac.šliach:rameno,axila	5t863.6↔	Zdvojenie jednej fascie:ingv.gen.glut.obl.
5t85a.2↔	Sekundárna tenodéza viac.šliach:ram.lakeť	5t863.7↔	Zdvojenie jednej fascie:stehno a koleno
5t85a.3↔	Sekundárna tenodéza viac.šliach:predlaktie	5t863.8↔	Zdvojenie jednej fascie:predkolenie
5t85a.4↔	Sekundárna tenodéza viac.šliach:hrud.stena,chrbát	5t863.9↔	Zdvojenie jednej fascie:noha
5t85a.6↔	Sekundárna tenodéza viac.šliach:ing.gen.gl.obl.	5t863.x	Zdvojenie jednej fascie:ostatné
5t85a.7↔	Sekundárna tenodéza viac.šliach:stehno,koleno	5t864.0↔	Autológná transplantácia fascií:hlava a krk
5t85a.8↔	Sekundárna tenodéza viac.šliach:predk.	5t864.1↔	Autológná transplantácia fascií:rameno,axila
5t85a.9↔	Sekundárna tenodéza viac.šliach:noha	5t864.2↔	Autológná transplantácia fascií:rameno a lakeť
5t85a.x	Sekundárna tenodéza viac.šliach:ostatné	5t864.3↔	Autológná transplantácia fascií:predlaktie
5t85b.0↔	Výplach šľachovej pošvy v obl.hlavy,krku	5t864.4↔	Autológ.transplantácia fascií:hručná stena a chrbát
5t85b.1↔	Výplach šľachovej pošvy v obl.ramena,axily	5t864.5↔	Autológná transplantácia fascií:brušná stena
5t85b.2↔	Výplach šľachovej pošvy v obl.ramena,laktá	5t864.6↔	Autológná transplantácia fascií:inguin.gen.glut.obl.
5t85b.3↔	Výplach šľachovej pošvy v obl.predlaktia	5t864.7↔	Autológná transplantácia fascií:stehno a koleno
5t85b.4↔	Výplach šľachovej pošvy v obl.hrud.steny,chrbta	5t864.8↔	Autológná transplantácia fascií:predkolenie
5t85b.5↔	Výplach šľachovej pošvy v obl.bruš.steny	5t864.9↔	Autológná transplantácia fascií:noha
5t85b.6↔	Výplach šľachovej pošvy v inguin.genit.glut.obl.	5t864.x	Autológná transplantácia fascií:ostatné
5t85b.7↔	Výplach šľachovej pošvy v obl.stehna,kolena	5t865.0↔	Alogénna transplantácia fascií:hlava a krk
5t85b.8↔	Výplach šľachovej pošvy v obl.predkolenia	5t865.1↔	Alogénna transplantácia fascií:rameno,axila
5t85b.9↔	Výplach šľachovej pošvy v obl.nohy	5t865.2↔	Alogénna transplantácia fascií:rameno a lakeť
5t85b.x	Výplach šľachovej pošvy:ostatné	5t865.3↔	Alogénna transplantácia fascií:predlaktie
5t85x.0↔	Iná sut. a iné OP šliach a šľach.pošiev:hlava a krk	5t865.4↔	Alogén.transplantácia fascií:hrud.stena a chrbát
5t85x.1↔	Iná sut. a iné OP šliach a šľach.pošiev:rameno,axila	5t865.5↔	Alogénna transplantácia fascií:brušná stena
5t85x.2↔	Iná sut. a iné OP šliach a šľach.pošiev:rameno a lakeť	5t865.6↔	Alogénna transplantácia fascií:inguin.gen.glut.obl.
5t85x.3↔	Iná sut. a iné OP šliach a šľach.pošiev:predlaktie	5t865.7↔	Alogénna transplantácia fascií:stehno a koleno
5t85x.4	Iná sut. a iné OP šliach a šľach.pošiev:hr.stena a chrb.	5t865.8↔	Alogénna transplantácia fascií:predkolenie
5t85x.5	Iná sut. a iné OP šliach a šľach.pošiev:bruš.stena	5t865.9↔	Alogénna transplantácia fascií:noha
5t85x.6	Iná sut. a iné OP šliach a šľach.pošiev:inguin.gen.gl.obl.	5t865.x	Alogénna transplantácia fascií:ostatné
5t85x.7↔	Iná sut. a iné OP šliach a šľach.pošiev:stehno,koleno	5t866.0↔	Revízia transplantátu fascií:hlava a krk
5t85x.8↔	Iná sut. a iné OP šliach a šľach.pošiev:predk.	5t866.1↔	Revízia transplantátu fascií:rameno,axila
5t85x.9↔	Iná sut. a iné OP šliach a šľach.pošiev:noha	5t866.2↔	Revízia transplantátu fascií:rameno a lakeť
5t85x.x	Iná sut. a iné OP šliach a šľach.pošiev:ostatné	5t866.3↔	Revízia transplantátu fascií:predlaktie
5t860.0↔	Sutúra fascií v obl.hlavy a krku	5t866.4↔	Revízia transplantátu fascií:hrud.stena a chrbát
5t860.1↔	Sutúra fascií v obl.ramena,axily	5t866.5↔	Revízia transplantátu fascií:brušná stena
5t860.2↔	Sutúra fascií v obl.ramena a laktá	5t866.6↔	Revízia transplantátu fascií:inguin.gen.glut.obl.
5t860.3↔	Sutúra fascií v obl.predlaktia	5t866.7↔	Revízia transplantátu fascií:stehno a koleno
5t860.4↔	Sutúra fascií v obl.hrud.steny,chrbta	5t866.8↔	Revízia transplantátu fascií:predkolenie
5t860.5↔	Sutúra fascií v obl.bruš.steny	5t866.9↔	Revízia transplantátu fascií:noha
5t860.6↔	Sutúra fascií v inguinál.genit.a gluteál.obl.	5t866.x	Revízia transplantátu fascií:ostatné
5t860.7↔	Sutúra fascií v obl.stehna a kolena	5t867.0↔	Výmena transplantátu fascií:hlava a krk
5t860.8↔	Sutúra fascií v obl.predkolenia	5t867.1↔	Výmena transplantátu fascií:rameno,axila
5t860.9↔	Sutúra fascií v obl.nohy	5t867.2↔	Výmena transplantátu fascií:rameno a lakeť
5t860.x↔	Sutúra fascií:ostatné	5t867.3↔	Výmena transplantátu fascií:predlaktie
5t861.0↔	Predĺženie fascií v obl.hlavy a krku	5t867.4↔	Výmena transplantátu fascií:hrud.stena a chrbát
5t861.1↔	Predĺženie fascií v obl.ramena,axily	5t867.5↔	Výmena transplantátu fascií:brušná stena
5t861.2↔	Predĺženie fascií v obl.ramena a laktá	5t867.6↔	Výmena transplantátu fascií:inguinál.genit.a glut.obl.
5t861.3↔	Predĺženie fascií v obl.predlaktia	5t867.7↔	Výmena transplantátu fascií:stehno a koleno
5t861.4↔	Predĺženie fascií v obl.hrud.steny a chrbta	5t867.8↔	Výmena transplantátu fascií:predkolenie
5t861.5↔	Predĺženie fascií v obl.bruš.steny	5t867.9↔	Výmena transplantátu fascií:noha
5t861.6↔	Predĺženie fascií v inguin.gen.glut.obl.	5t867.x	Výmena transplantátu fascií:ostatné
5t861.7↔	Predĺženie fascií v obl.stehna,kolena	5t868.0↔	Odstránenie transplantátu fascií:hlava a krk
5t861.8↔	Predĺženie fascií v obl.predkolenia	5t868.1↔	Odstránenie transplantátu fascií:ramenný kĺb,axila
5t861.9↔	Predĺženie fascií v obl.nohy	5t868.2↔	Odstránenie transplantátu fascií:rameno a lakeť
5t861.x	Predĺženie fascií:ostatné	5t868.3↔	Odstránenie transplantátu fascií:predlaktie
5t862.0↔	Skrátenie (raphage) fascií:hlava a krk	5t868.4↔	Odstr.transplantátu fascií:hrud.stena a chrbát
5t862.1↔	Skrátenie (raphage) fascií:rameno,axila	5t868.5↔	Odstránenie transplantátu fascií:brušná stena
5t862.2↔	Skrátenie (raphage) fascií:rameno a lakeť	5t868.6↔	Odstr.transplantátu fascií:inguin.gen.glut.obl.
5t862.3↔	Skrátenie (raphage) fascií:predlaktie	5t868.7↔	Odstránenie transplantátu fascií:stehno a koleno
5t862.4↔	Skrátenie (raphage) fascií:hrud.stena a chrbát	5t868.8↔	Odstránenie transplantátu fascií:predkolenie
5t862.5↔	Skrátenie (raphage) fascií:brušná stena	5t868.9↔	Odstr.transplantátu fascií:noha
5t862.6↔	Skrátenie (raphage) fascií:inguin.gen.glut.obl.	5t868.x	Odstr.transplantátu fascií:ostatné
5t862.7↔	Skrátenie (raphage) fascií:stehno a koleno	5t869.0↔	Krytie defektu fascií autogen.mat:hlava,krk
5t862.8↔	Skrátenie (raphage) fascií:predkolenie	5t869.1↔	Krytie defektu fascií autogen.mat:rameno,axila

5t869.2↔	Krytie defektu fascií autogen.mat:ram	5t873.6↔	Pl.rek.s lok.adipof.l.na c.stop.na sval,fasc:ing,gen,gl.obl.
5t869.3↔	Krytie defektu fascií autogen.mat:predlaktie	5t873.7↔	Pl.rek.s lok.adipofasc.lal.na c.stop.na sval,fasc:steh,kol.
5t869.4↔	Krytie defektu fascií autogen.mat:hr.stena a chrbát	5t873.8↔	Pl.rek.s lok.adipofasc.l.na cie.v.stop.na sval,fasc:predkol
5t869.5↔	Krytie defektu fascií autogen.mat:bruš.stena	5t873.9↔	Plast.rek.s lok.adipofasc.l.na cie.v.stop.na sval,fasc:noha
5t869.6↔	Krytie defektu fascií autogen.mat:inguin,gen,glut.obl.	5t873.x	Pl.rek.s lok.adipofasc.lal.na cie.v.stopke na sval,fasc:ost.
5t869.7↔	Krytie defektu fascií autogen.mat:steh,kol.	5t874.0↔	Pl.rek.s lokál.fasciál.lalok.na sval,fasc:hlava,krk
5t869.8↔	Krytie defektu fascií autogen.mat:predkolenie	5t874.1↔	Pl.rek.s lokál.fasciál.lalok.na sval,fasc:rameno,axila
5t869.9↔	Krytie defektu fascií autogen.mat:noha	5t874.2↔	Pl.rek.s lokál.fasciál.lalok.na sval,fasc:ram,lakeť
5t869.x	Krytie defektu fascií autogen.mat:ostatné	5t874.3↔	Pl.rek.s lokál.fasciál.lalokok.na sval,fasc:predlaktie
5t86a.0↔	Krytie defektu fascií alogén.mat:hlava,krk	5t874.4↔	Pl.rek.s lokál.fasciál.lalok.na sval,fasc:hruď.stena,hrb.
5t86a.1↔	Krytie defektu fascií alogén.mat:rameno,axila	5t874.5↔	Pl.rek.s lokál.fasciál.lalok.na sval,fasc:bruš.stena
5t86a.2↔	Krytie defektu fascií alogén.mat:rameno,lakeť	5t874.6↔	Pl.rek.s lokál.fasciál.lalok.na sval,fasc:inguin,gen,gl.obl.
5t86a.3↔	Krytie defektu fascií alogén.mat:predlaktie	5t874.7↔	Pl.rek.s lokál.fasciál.lalok.na sval,fasc:steh,kol.
5t86a.4↔	Krytie defektu fascií alogén.mat:hruď.stena a chrb.	5t874.8↔	Pl.rek.s lokál.fasciál.lalok.na sval,fasc:predkol
5t86a.5↔	Krytie defektu fascií alogén.mat:bruš.stena	5t874.9↔	Pl.rek.s lokál.fasciál.lalok.na sval,fasc:noha
5t86a.6↔	Krytie defektu fascií alogén.mat:ingv,gen,glut.obl.	5t874.x	Plast.rekonštr.s lokál.fasciál.lal.na sval,fasc:ost.
5t86a.7↔	Krytie defektu fascií alogén.mat:steh,kol.	5t875.0↔	Pl.rek.s lok.fasciál.l.na cie.v.stopke na sval,fasc:hl,krk
5t86a.8↔	Krytie defektu fascií alogén.mat::predkolenie	5t875.1↔	Pl.rek.s lok.fasciál.l.na cie.v.stopke na sval,fasc:ram.,axila
5t86a.9↔	Krytie defektu fascií alogén.mat:noha	5t875.2↔	Pl.rek.s lok.fasciál.l.na cie.v.stopke na sval,fasc:ram,lakeť
5t86a.x	Krytie defektu fascií alogén.materiálom:ostatné	5t875.3↔	Pl.rek.s lok.fasciál.l.na cie.v.stopke na sval,fasc:predl.
5t86x.0↔	Iná rekonštrukcia fascií:hlava a krk	5t875.4↔	Pl.rek.s lok.fasciál.l.na cie.v.stop.na sval,fasc:hr.st,hrb.
5t86x.1↔	Iná rekonštrukcia fascií:rameno,axila	5t875.5↔	Pl.rek.s lok.fasciál.l.na cie.v.stop.na sval,fasc:bruš.stena
5t86x.2↔	Iná rekonštrukcia fascií:rameno a lakeť	5t875.6↔	Pl.rek.s lok.fasciál.l.na c.stop.na sval,fasc:ing,gen,gl.obl.
5t86x.3↔	Iná rekonštrukcia fascií:predlaktie	5t875.7↔	Pl.rek.s lok.fasciál.l.na c.stop.na sval,fasc:steh,kol.
5t86x.4	Iná rekonštrukcia fascií:hruďná stena a chrbát	5t875.8↔	Pl.rek.s lok.fasciál.l.na cie.v.stopke na sval,fasc:predk.
5t86x.5	Iná rekonštrukcia fascií:brušná stena	5t875.9↔	Pl.rek.s lok.fasciál.l.na c.stopke na sval,fasc:noha
5t86x.6	Iná rekonštrukcia fascií:inguinál.,genit.a gluteálna obl.	5t875.x	Pl.rek.s lok.fasciál.lalok.na cie.v.stopke na sv.a fasc:ost.
5t86x.7↔	Iná rekonštrukcia fascií:stehno a koleno	5t876.0↔	Pl.rek.s lok.myokután.lalok.na sval.,fasciách:hlava,krk
5t86x.8↔	Iná rekonštrukcia fascií:predkolenie	5t876.1↔	Plast.rek.s lok.myokut.lalok.na sval.,fasc:rameno,axila
5t86x.9↔	Iná rekonštrukcia fascií:noha	5t876.2↔	Pl.rek.s lok.myokután.lalok.na sval.,fasc:rameno,lakeť
5t86x.x	Iná rekonštrukcia fascií:ostatné	5t876.3↔	Plast.rek.s lok.myokután.lalok.na sval.,fasc:predlakt
5t870.0↔	Pl.rek.s lok.fasciokut.lalok.na sval.a fasc:hlava,krk	5t876.4↔	Pl.rek.s lok.myokután.lalok.na sval.,fasc:hr.stena,hrb.
5t870.1↔	Pl.rek.s lok.fasciokut.lalok.na sval.a fasc:rameno,axila	5t876.5↔	Pl.rek.s lok.myokut.lalok.na sval.,fasc:bruš.stena
5t870.2↔	Pl.rek.s lok.fasciokut.lalok.na sval.a fasc:ram,lak.	5t876.6↔	Pl.rek.s lok.myokut.lalok.na sval.,fasc:ing,gen,gl.obl.
5t870.3↔	Plast.rek.s lok.fasciokut.lalok.na sval.a fasc:predl.	5t876.7↔	Pl.rek.s lok.myokut.lalok.na sval.,fasc:stehno,koleno
5t870.4↔	Pl.rek.s lok.fasciokut.lalok.na sval.a fasc:hr.sten,hrb.	5t876.8↔	Pl.rek.s lok.myokut.lalok.na sval.,fasc:predkolenie
5t870.5↔	Pl.rek.s lok.fasciokut.lalok.na sval.a fasc:bruš.stena	5t876.9↔	Pl.rek.s lokál.myokut.lalok.na sval.,fasc:noha
5t870.6↔	Pl.rek.s lok.fasciokut.lalok.na sval.a fasc:ing,gen,gl.obl.	5t876.x	Pl.rekonštr.s lok.myokut.lalok.na sval.a fasc:ost.
5t870.7↔	Pl.rek.s lok.fasciokut.lalok.na sval.a fasc:steh,kol.	5t877.0↔	Pl.rek.s lok.myokut.l.na cie.v.stop.na svaloch,fasc:hl,krk
5t870.8↔	Pl.rek.s lok.fasciokut.lalok.na sval.a fasc:predkol.	5t877.1↔	Pl.rek.s lok.myokut.l.na c.stop.na sval,fasc:rameno,axila
5t870.9↔	Pl.rek.s lokál.fasciokut.lalok.na sval.a fasc:noha	5t877.2↔	Pl.rek.s lok.myokut.l.na cie.v.stop.na sval,fasc:ram,lakeť
5t870.x	Pl.rek.s lok.fasciokut.lalok.na sval.a fasc:ostatné	5t877.3↔	Pl.rek.s lok.myokut.lalok.na cie.v.stop.na sval,fasc:predlakt
5t871.0↔	Pl.rek.s lok.fasciokut.l.na cie.v.stop.na sval,fasc:hlava,krk	5t877.4↔	Pl.rek.s lok.myokut.l.na c.stop.na sval,fasc:hr.stena,hrbát
5t871.1↔	Pl.rek.s lok.fasciokut.l.na cie.v.stop.na sval,fasc:ram,axi.	5t877.5↔	Pl.rek.s lok.myokut.l.na cie.v.stop.na sval,fasc:bruš.stena
5t871.2↔	Pl.rek.s lok.fasciokut.l.na cie.v.stop.na sval,fasc:ram,lak.	5t877.6↔	Pl.rek.s lok.myokut.l.na c.stop.na sval,fasc:ing,gen,gl.obl.
5t871.3↔	Pl.rek.s lok.fasciokut.l.na cie.v.stop.na sval,fasc:predl.	5t877.7↔	Pl.rek.s lok.myokut.l.na cie.v.stop.na sval,fasc:stehno,koleno
5t871.4↔	Pl.rek.s lok.fasciok.l.na cie.v.st.na sval,fasc:hr.sten,hrb.	5t877.8↔	Pl.rek.s lok.myokut.lalok.na cie.v.stop.na sval,fasc:predkol
5t871.5↔	Pl.rek.s lok.fasciok.l.na cie.v.stop.na sval,fasc:bruš.stena	5t877.9↔	Pl.rek.s lok.myokut.l.na cie.v.stop.na sval,fasc:noha
5t871.6↔	Pl.rek.s lok.fasciok.l.na c.st.na sval,fasc:ing,gen,gl.obl.	5t877.x	Pl.rek.s lok.myokut.l.na cie.v.stopke na svaloch a fasc:ost.
5t871.7↔	Pl.rek.s lok.fasciokut.l.na cie.v.stop.na sval,fasc:steh,kol.	5t878.0↔	Plast.rek.s lok.sval.lalokom na sval.a fasc:hlava,krk
5t871.8↔	Pl.rek.s lok.fasciokut.l.na cie.v.stop.na sval,fasc:predk.	5t878.1↔	Pl.rek.s lok.sval.lalokom na sval,fasc:rameno,axila
5t871.9↔	Pl.rek.s lok.fasciokut.l.na cie.v.stop.na sval,fasc:noha	5t878.2↔	Pl.rek.s lok.sval.lalokom na sval,fasc:ram,lakeť
5t871.x	Plast.rek.s lok.fasciokut.lal.na cie.v.stop.na sval,fasc:ost.	5t878.3↔	Plast.rek.s lok.sval.lalokom na sval,fasc:predl.
5t872.0↔	Pl.rek.s lok.adipofasc.lal.na sval,fasc:hlava,krk	5t878.4↔	Pl.rek.s lok.sval.lalokom na sval,fasc:hr.stena,hrb.
5t872.1↔	Pl.rek.s lok.adipofasc.lal.na sval,fasc:rameno,axi.	5t878.5↔	Pl.rek.s lokál.sval.lalokom na sval,fasc:bruš.stena
5t872.2↔	Pl.rek.s lok.adipofasc.lal.na sval,fasc:ram,lakeť	5t878.6↔	Plast.rek.s lok.sval.lalokom na sval,fasc:inguin,gen,gl.obl.
5t872.3↔	Pl.rek.s lokál.adipofasc.lal.na sval,fasc:predlak.	5t878.7↔	Pl.rek.s lok.sval.lalokom na sval,fasc:steh,kol.
5t872.4↔	Pl.rek.s lok.adipofasc.lal.na sval,fasc:hr.stena,hrb.	5t878.8↔	Pl.rekonštr.s lok.sval.lalokom na sval,fasc:predk.
5t872.5↔	Pl.rek.s lok.adipofasciál.lal.na sval,fasc:bruš.stena	5t878.9↔	Pl.rek.s lok.sval.lalokom na sval,fasc:noha
5t872.6↔	Pl.rek.s lok.adipofasc.lal.na sval,fasc:inguin,gen,gl.obl.	5t878.x	Pl.rek.s lok.sval.lalokom na sval,fasc:ostatné
5t872.7↔	Pl.rek.s lok.adipofasc.lalokom na sval,fasc:steh,kol.	5t879.0↔	Plast.rek.s lokál.sval.l.na cie.v.stop.na sval,fasc:hlava,krk
5t872.8↔	Plast.rek.s lok.adipofasc.lal.na sval,fasc:predkol.	5t879.1↔	Pl.rek.s lok.sval.lalok.na cie.v.stop.na sval,fasc:rameno,axila
5t872.9↔	Pl.rek.s lok.adipofasc.lalokom na sval,fasc:noha	5t879.2↔	Pl.rek.s lok.sval.lalok.na cie.v.stop.na sval,fasc:ram,lakeť
5t872.x	Plast.rek.s lokál.adipofasc.lalok.na sval.a fasciách:ost.	5t879.3↔	Pl.rekonštr.s lok.sval.l.na cie.v.stop.na sval.a fasc:predlakt
5t873.0↔	Pl.rek.s lok.adipofasc.l.na cie.v.stop.na sval,fasc:hlava,krk	5t879.4↔	Pl.rek.s lok.sval.l.na cie.v.stop.na sval,fasc:hr.sten,hrb.
5t873.1↔	Pl.rek.s lok.adipofasc.lalok.na cie.v.st.na sval,fasc:ram,axila	5t879.5↔	Pl.rek.s lok.sval.l.na cie.v.stop.na sval,fasc:bruš.stena
5t873.2↔	Pl.rek.s lok.adipofasc.l.na cie.v.stop.na sval,fasc:ram,lak.	5t879.6↔	Pl.rek.s lok.sval.l.na c.stop.na sval,fasc:ing,gen,gl.obl.
5t873.3↔	Pl.rek.s lok.adipofasc.l.na cie.v.stop.na sval,fasc:predlakt	5t879.7↔	Pl.rek.s lok.sval.l.na cie.v.stop.na sval,fasc:steh,koleno
5t873.4↔	Pl.rek.s lok.adipofasc.l.na c.st.na sval,fasc:hr.sten,hrb.	5t879.8↔	Pl.rek.s lok.sval.lalok.na cie.v.stop.na sval,fasc:predkol.
5t873.5↔	Pl.rek.s lok.adipofasc.l.na cie.v.stop.na sval,fasc:br.stena	5t879.9↔	Pl.rek.s lok.sval.l.na cie.v.stop.na sval.a fasc:noha

5t879.x	Plast.rek.s lok.sval.l.na cie.v.stopke na sval, fasc: ost.	5t884.3↔	Odobr.i.transpl.sv,šf.a fasc.mikrovask.anast:predlakt
5t87a.0↔	Plast.rekonš.s lok.lal.na sval, fasc: odd.stop.lal:hlava, krk	5t884.4↔	Odobr.i.transpl.sv,šf.a fasc.mikrovask.anast:hруд.sten, chrb.
5t87a.1↔	Pl.rekonš.s lok.lal.na sval, fasc: odd.stopky lal:rameno, axila	5t884.5↔	Odobr.i.transpl.sv,šf.a fasc.mikrovask.anast:bruš.stena
5t87a.2↔	Pl.rekonš.s lok.lal.na sval, fasc: odd.stop.lal:ram., lakeť	5t884.6↔	Odobr.i.transpl.sv,šf.a fasc.mikrovask.anast:ing.gen, gl.obl.
5t87a.3↔	Pl.rekonš.s lok.lal.na sval, fasc: odd.stopky lal:predl.	5t884.7↔	Odobr.i.transpl.sv,šf.a fasc.mikrovask.anast:stehno, kol.
5t87a.4↔	Pl.rekonš.s lok.lal.na sval, fasc: odd.stop.lal:hr.stena, chrb.	5t884.8↔	Odobr.i.transpl.sv,šf.a fasc.mikrovask.anast:predkol.
5t87a.5↔	Pl.rekonš.s lok.lal.na sval, fasc: odd.stop.lal:bruš.stena	5t884.9↔	Odobr.iného transpl.sv,šf.a fasc.mikrovask.anast:noha
5t87a.6↔	Pl.rekonš.s lok.lal.na sval, fasc: odd.stop.lal:ing.gen, gl.obl.	5t884.x	Odobr.i.transplantátu sv,šf.a fasc.mikrovask.anast:ost.
5t87a.7↔	Pl.rekonš.s lok.lal.na sval, fasc: odd.stop.lal:steh.kol.	5t888.0↔	Tx.osteo-myokut/fasciok.l.sv,šf.a f.mikrovask.anast:hl,krk
5t87a.8↔	Pl.rekonš.s lok.lal.na sval, fasc: odd.stop.laloka:predkol	5t888.1↔	Tx.osteo-myok/fasciok.l.sv,šf.a f.mikrov.anast:rameno, axila
5t87a.9↔	Pl.rekonš.s lok.lal.na sval, fasc: odd.stop.lal:noha	5t888.2↔	Tx.osteo-myok/fasciok.l.sv,šf.a f.mikrov.anast:ram,lakeť
5t87a.x↔	Pl.rekonš.s lok.lal.na sval, fasc: odd.stopky laloka:ost.	5t888.3↔	Tx.osteo-myokut/fasciok.l.sv,šf.a f.mikrovask.anast:predl.
5t87x.0↔	Iné plast.rekonš.s lok.lal.na sval.a fasc:hl,krk	5t888.4↔	Tx.osteo-myok/fasciok.l.sv,šf.a f.mikrov.anast:hr.st, chrb.
5t87x.1↔	Iné pl.rekonš.s lok.lal.na sval, fasc:rameno, axila	5t888.5↔	Tx.osteo-myokut/fasciok.l.sv,šf.a f.mikrov.anast:bruš.st.
5t87x.2↔	Iné pl.rekonš.s lok.lal.na sval, fasc:ram,lakeť	5t888.6↔	Tx.osteo-myok/fasciok.l.sv,šf.a f.mikro.anast:ing.gen, gl.obl.
5t87x.3↔	Iné pl.rekonš.s lok.lal.na sval, fasc:predlaktie	5t888.7↔	Tx.osteo-myok/fasciok.l.sv,šf.a f.mikrov.anas:steh,kol.
5t87x.4	Iné pl.rekonš.s lok.lal.na sval, fasc:hr.stena, chrb.	5t888.8↔	Tx.osteo-myokut/fasciok.l.sv,šf.a f.mikrov.anas:predkol.
5t87x.5	Iné pl.rekonš.s lok.lalokom na sval, fasc:bruš.stena	5t888.9↔	Tx.osteo-myokut/fasciok.l.sv,šf.a f.mikrovask.anast:noha
5t87x.6	Iné pl.rekonš.s lok.lal.na sval, fasc:inguin, gen, gl.obl.	5t888.x↔	Transpl.osteo-myokut/fasciok.l.sv,šf.a f.mikrovask.anast:ost.
5t87x.7↔	Iné pl.rekonš.s lok.lal.na sval, fasc:steh,kol.	5t891.0↔	Totálna resekcia burzy v obl.hlavý, krku
5t87x.8↔	Iné pl.rekonš.s lok.lal.na sval, fasc:predk.	5t891.1↔	Totálna resekcia burzy v obl.ramena, axily
5t87x.9↔	Iné pl.rekonš.s lok.lal.na sval, fasc:noha	5t891.2↔	Totálna resekcia burzy v obl.ram, lakťa
5t87x.x	Iné pl.rekonš.s lok.lal.na sval, fasc:ostatné	5t891.3↔	Totálna resekcia burzy v obl.predlaktia
5t880.0↔	Odobr.fasciokut.lal.svalu,šf.a fasc.s mikrovask.anastm:hl,krk	5t891.4↔	Totálna resekcia burzy v obl.hrud.steny, chrbta
5t880.1↔	Odobr.fasciokut.l.svalu,šf.a fasc.s mikrovask.anast:ram,axi.	5t891.5↔	Totálna resekcia burzy v obl.bruš.steny
5t880.2↔	Odobr.fasciokut.l.sv.,šf.a fasc.s mikrovask.anast:ram.,lakeť	5t891.6↔	Tot.resekcia burzy v inguinin, genit, gluteál.obl.
5t880.3↔	Odobr.fasciokut.lal.sv.,šf.a fasc.s mikrovask.anastm:predl.	5t891.7↔	Totálna resekcia burzy v obl.stehna, kolena
5t880.4↔	Odob.fasciok.l.sv.,šf.a fasc.s mikrovask.anast:hr.sten, chrb.	5t891.8↔	Totálna resekcia burzy v obl.predkolenia
5t880.5↔	Odobr.fasciok.l.svalu,šf.a fasc.s mikrovask.anast:bruš.stena	5t891.9↔	Totálna resekcia burzy v obl.nohy
5t880.6↔	Odobr.fasciok.l.sv.,šf.a fasc.s mikrovask.anast:ing.gen, gl.obl.	5t891.x	Totálna resekcia burzy:ostatné
5t880.7↔	Odobr.fasc.lal.svalu,šf.a fasc.s mikrovask.anastm:stehn.,kol.	5t892.0↔	Resek.gangliónu na sval,šf,ach,f.a burz:hlava,krk
5t880.8↔	Odobr.fasciok.l.sv.,šf,achy a fasc.s mikrovask.anast:predk.	5t892.1↔	Res.gangliónu na sval,šf,ach,fasc.a burz:rameno,axila
5t880.9↔	Odobr.fasciok.l.svalu,šf.a fasc.s mikrovask.anast:noha	5t892.2↔	Res.gangliónu na sval,šf,ach,fasc.a burz:ram,lakeť
5t880.x	Odobr.fasciok.lalok.svalu,šf.a fasc.s mikrovask.anast:ost.	5t892.3↔	Res.gangliónu na sval,šf,ach,fasc.a burz:predlakt
5t881.0↔	Odobr.septokut.l.sval,šf.a fasc.mikrovask.anastm:hlava,krk	5t892.4↔	Res.gangliónu na sval,šf,ach,fasc.a burz:hr.sten, chrb.
5t881.1↔	Odobr.septokut.lal.sval,šf.a fasc.mikrovask.an:rameno,axi.	5t892.5↔	Resekcia gangliónu na sval,šf,ach,fasc.a burz:bruš.stena
5t881.2↔	Odobr.septokut.l.sval,šf.a fasc.mikrovask.anastm:ram.,lakeť	5t892.6↔	Res.gangliónu na sval,šf,ach,fasc.a burz:inguin, genit, gluteál.o.
5t881.3↔	Odobr.septokut.lal.sval,šf.a fasc.mikrovask.anastm:predlakt	5t892.7↔	Res.gangliónu na sval,šf,ach,fasc.a burz:stehno, koleno
5t881.4↔	Odobr.septok.l.sval,šf.a fasc.mikrovask.anast:hr.stena, chrb.	5t892.8↔	Res.gangliónu na sval,šf,ach,fasc.a burz:predkol.
5t881.5↔	Odobr.septokut.l.sval,šf.a fasc.mikrovask.anastm:bruš.stena	5t892.9↔	Res.gangliónu na sval,šf,ach,fasciách a burzy:noha
5t881.6↔	Odobr.septok.l.sval,šf.a fasc.mikrovask.anast:ing.gen, gl.obl.	5t892.x	Resekcia gangliónu na sval,šf,ach,fasciách a burz:ost.
5t881.7↔	Odobr.septok.lal.sv.,šf.a fasc.mikrovask.anastm:steh.,kol.	5t893.0↔	Perkut.deštrukcia mäkk.č.pomoc.termoabl:hlava,krk
5t881.8↔	Odobr.septokut.l.sval,šf.a fasc.mikrovask.anastm:predk.	5t893.1↔	Perkut.deštrukcia mäkk.č.pomoc.termoabl:rameno,axila
5t881.9↔	Odobr.septokut.laloka sval,šf.a f.mikrovask.anast:noha	5t893.2↔	Perkut.deštrukcia mäkk.č.pomoc.termoabl:ram,lakeť
5t881.x	Odobr.septokut.l.sval,šf.a fascie mikrovask.anastm::ost.	5t893.3↔	Perkut.deštrukcia mäkk.č.pomoc.termoabl:predlaktie
5t882.0↔	Odobr.myokut.l.sval,šf.a fasc.mikrovask.anastm:hlava,krk	5t893.4↔	Perkut.deštrukcia mäkk.č.pomoc.termoabl:hr.sten, chrb.
5t882.1↔	Odobr.myokut.l.sval,šf.a fasc.mikrovask.anast:rameno,axi.	5t893.5↔	Perkut.deštrukcia mäkk.č.pomoc.termoabl:br.stena
5t882.2↔	Odobr.myokut.l.sval,šf.a fasc.mikrovask.anastm:ram.,lakeť	5t893.6↔	Perkut.deštrukcia mäkk.č.pomoc.termoabl:ing.gen, gl.obl.
5t882.3↔	Odobr.myokut.lal.sval,šf.a fasc.mikrovask.anastm:predlakt	5t893.7↔	Perkut.deštrukcia mäkk.č.pomoc.termoabl:steh,kol.
5t882.4↔	Odobr.myokut.l.sval,šf.a fasc.mikrovask.anast:hr.stena, chrb.	5t893.8↔	Perkut.deštrukcia mäkk.č.pomoc.termoabl:predk.
5t882.5↔	Odobr.myokut.l.sval,šf.a fasc.mikrovask.anastm:bruš.stena	5t893.9↔	Perkut.deštrukcia mäkkých častí pom.termoabl:noha
5t882.6↔	Odobr.myokut.l.sval,šf.a fasc.mikrovask.anast:ing.gen, gl.obl.	5t893.x	Perkutánná deštrukcia mäkk.č.pomoc.termoabl:ost.
5t882.7↔	Odobr.myokut.l.sval,šf.a fasc.mikrovask.anastm:steh.,koleno	5t89x.0↔	Ostatné iné OP na sval,šf,achách,fasciách,burz:hlava,krk
5t882.8↔	Odobr.myokut.l.sval,šf.a fasc.mikrovask.anastm:predkol.	5t89x.1↔	Ostatné iné OP na sval,šf,achách,fasciách,burz:rameno,axila
5t882.9↔	Odobr.myokut.laloka sval,šf.a f.mikrovask.anast:noha	5t89x.2↔	Ostatné iné OP na sval,šf,achách,fasciách,burz:ram,lakeť
5t882.x	Odobr.myokut.l.sval,šf.a fascie mikrovask.anastm::ost.	5t89x.3↔	Ostatné iné OP na sval,šf,achách,fasciách,burz:predlakt
5t883.0↔	Odobr.osteo-myok/fasciok.l.sv,šf.a f.mikrovask.anast:hl,krk	5t89x.4	Ost. iné OP na sval,šf,achách,fasciách,burz:hr.sten, chrb.
5t883.1↔	Odobr.osteo-myok/fasciok.l.sv,šf.a f.mikrovas.anast:ram,axi.	5t89x.5	Ostatné iné OP na sval,šf,achách,fasciách,burz:bruš.stena
5t883.2↔	Odobr.osteo-myok/fasciok.l.sv,šf.a f.mikrovas.anast:ram,lak.	5t89x.6	Ost. iné OP na sval,šf,achách,fasciách,burz:ing,ge,gl.obl.
5t883.3↔	Odobr.osteo-myok/fasciok.l.sv,šf.a f.mikrovask.anast:predl.	5t89x.7↔	Ostatné iné OP na sval,šf,achách,fasciách,burz:steh,kol.
5t883.4↔	Od.osteo-myok/fasc.lal.sv,šf.a f.mikrovas.anast:hr.st, chrb.	5t89x.8↔	Ostatné iné OP na sval,šf,achách,fasciách,burz:predkolenia
5t883.5↔	Odobr.osteo-myok/fascio.l.sv,šf.a f.mikrov.anast:bruš.st.	5t89x.9↔	Ostatné iné OP na sval,šf,achách,fasciách,burz:noha
5t883.6↔	Odo.osteo-myok/fascio.l.sv,šf.a f.mikrov.anast:ing.gen, gl.obl	5t89x.x	Ostatné iné OP na sval,šf,achách,fasciách,burz:ostatné
5t883.7↔	Odobr.osteo-myok/fascio.l.sv,šf.a f.mikrov.anast:steh,kol.	5t900↔	Replantácia v oblasti nad laktom
5t883.8↔	Odobr.osteo-myok/fasciok.l.sv,šf.a f.mikrov.anast:predkol.	5t901↔	Replantácia v oblasti lakťa
5t883.9↔	Odobr.osteo-myok/fasciok.lal.sv,šf.a f.mikrov.anast:noha	5t902↔	Replantácia v oblasti predlaktia
5t883.x	Odobr.osteo-myok/fasciok.lal.sv,šf.a f.mikrovask.anast:ost.	5t903↔	Replantácia v oblasti zápästia
5t884.0↔	Odobr.iného transpl.sv,šf.a fasc.mikrovask.anast:hl,krk	5t904↔	Replantácia v oblasti strednej časti ruky
5t884.1↔	Odobr.i.transpl.sv,šf.a fasc.mikrovask.anast:rameno,axila	5t905↔	Replantácia palca ruky
5t884.2↔	Odobr.i.transpl.sv,šf.a fasc.mikrovask.anast:ram,lakeť	5t906↔	Replantácia v oblasti prstov ruky

5t90x↔	Replantácia v oblasti HK, ostatné	5t995.5↔	Viacz.OP str.chodid, prst.n.v 1sed:5lúč.str-nož/5lúč.prst.n.
5t910↔	Replantácia v oblasti stehna	5t995.6↔	Viacz.OP str.chod,prst.n.v 1sed:6 a viac lúč.str-nož/lúč.prst.n.
5t911↔	Replantácia v oblasti kolena	5u110.0↔	Excízia ihlou označenej lézie prsníka:1lézia
5t912↔	Replantácia v oblasti predkolenia	5u110.1↔	Excízia ihlou označenej lézie prsníka:viacpočet.lézia
5t913↔	Replantácia v oblasti členka	5u111↔	Excízia nádoru prsníka
5t914↔	Replantácia v oblasti stredy šľapy	5u112↔	Lumpektómia
5t915↔	Replantácia prstu nohy	5u113↔	Kvadrantektómia
5t91x↔	Replantácia v oblasti DK,ostatné	5u114↔	Mikroduktektómia prsníka
5t920↔	Amputácia intertorakoskopulárna	5u115.0↔	Operácia gynekomastie bez liposukcie
5t921↔	Exartikulácia v ramennom kĺbe	5u115.1↔	Operácia gynekomastie s liposukciou
5t922↔	Amputácia v oblasti ramena	5u121↔	Simplexná mastektómia bez axilarymfadenektómie
5t923↔	Exartikulácia v laktovom kĺbe	5u122	Parciálna mastektómia s disekciou lymfatických uzlín
5t924↔	Amputácia v oblasti predlaktia	5u123.01	Radikálna mastektómia bez resekcie mm.pectorales
5t92x↔	Amputácia a exartikulácia hornej končatiny, ostatné	5u123.02	Radikálna mastektómia s resekciou mm.pectorales
5t930↔	Exartikulácia v oblasti zápästia	5u123.1	Madenova mastektómia s disekciou axilárnych LU
5t931↔	Amputácia v oblasti zápästia	5u123.2	Resekcia lokálnej recidívy karcinómu prsníka
5t932↔	Amputácia v oblasti stredy ruky	5u123.x	Radikálna mastektómia:ostat.
5t933↔	Amputácia prsta ruky	5u124.0	Subkutánna mastektómia
5t934↔	Amputácia prsta s kožnou alebo svalovou plastikou	5u124.1	Subkutánna mastektómia s excíziou mammily
5t935↔	Exartikulácia prsta ruky	5u191↔	Radikálna exstirpácia hemangiómu prsníka
5t936↔	Exartikulácia prsta ruky s kožnou/svalovou plastikou	5u210.1↔	Korekcia asymetrie prsníka vložení implantátu
5t937↔	Egalizácia ruky resekciou 5.lúča	5u210.2↔	Korekcia asymetrie prsníka vložení implantát-expandéru
5t938↔	Egalizácia ruky resekciou 2.lúča	5u210.3↔	Korekcia asymetrie prsníka redukčnou mamoplastikou
5t939↔	Egalizácia ruky resekciou 3. a 4.lúča	5u210.4↔	Kor.asymetrie prsníka redukč.mamoplastikou a impl.
5t93a↔	Amputácia transmetakarpálne	5u210.7↔	Korekcia asymetrie prsníka aplikáciou autológneho tuku
5t93x↔	Amputácia a exartikulácia ruky, ostatné	5u211.1↔	Rekonštr.prsníka s použitím protetického materiálu
5t940↔	Hemipelvektómia	5u211.2↔	Rekonštr.prsníka s použ.protet.mat:implantát-expandér
5t941↔	Nekompletná hemipelvektómia	5u211.3↔	Rekonštrukcia prsníka muskulokutánnym lalokom
5t942↔	Exartikulácia v bedrovom kĺbe	5u211.4↔	Rek.prsníka musk-kut.lal.m.lattissimus dorsi a protet.mat.
5t943↔	Amputácia v oblasti stehna	5u211.5↔	Rek.prsníka musk-kut.lal.m.rectus abdominis a protet.mat.
5t944↔	Amputácia v oblasti proximálneho stehna	5u211.7↔	Rekonštr.prsníka aplik.autológ.tuku a exter.expanz.systému
5t945↔	Amputácia v oblasti stredného a distálneho stehna	5u211.x↔	Rekonštr.prsníka i.musk-kut.lal.a protetickým mat.
5t946↔	Amputácia v oblasti kolena	5u212.1↔	Rekonštr.prsníka aplik.autológ.tuku/kmeň.bunieľ
5t947↔	Exartikulácia kolena	5u212.2↔	Rekonštr.prsníka aplik.kyseliny hyalurónovej (macrolane)
5t948↔	Amputácia v oblasti predkolenia	5u213.1↔	Rekonštrukcia prsníka s použitím kožného transplantátu
5t949↔	Amputácia v oblasti proximálneho predkolenia	5u213.2↔	Rekonštrukcia prsníka miestnymi lalokmi
5t94a↔	Amputácia v oblasti stredného predkolenia	5u213.3↔	Rek.prsníka s pou.miestnej lalok.plast.a kož.transplantátu
5t94x↔	Amputácia a exartikulácia v obl.DK,ost.	5u213.4↔	Rekonštr.prsníka s použitím štepu/lalokovej plastiky
5t950↔	Amputácia v oblasti distál.predkolenia podľa Syme	5u213.5↔	Rekonštr.prsníka mikrochir.prenosom z iných lokalít tela
5t951↔	Amputácia v oblasti chodidla	5u214.1↔	Redukč.mamoplastika pre hypertrof.lahk.a stred.závaž.st.
5t952↔	Amputácia v oblasti chodidla podľa Spitzzy	5u214.2↔	Redukčná mamoplastika s transplantáciou areoly
5t953↔	Amputácia v oblasti chodidla podľa Pirogoff	5u215↔	Vloženie implant-expanderu po ablácii prsníka pre karcinóm
5t954↔	Amputácia v oblasti chodidla podľa Chopart	5u216.1↔	Zväčšenie prsníka vložení implantátu
5t955↔	Amputácia v oblasti stredy chodidla podľa Lisfranc	5u216.7	Zväčšenie prsníka aplikáciou autológneho tuku
5t956↔	Amputácia transmetatarsálne	5u217.0↔	Mastopexia
5t957↔	Amputácia prstov nohy	5u217.1↔	Mastopexia s vložení prsníkových implantátov
5t958↔	Amputácia lúčov	5u220.1↔	Výmena protetického implantátu prsníka
5t95x↔	Amputácia a exartikulácia chodidla, ostatné	5u220.2↔	Výmena expandér-implantátu prsníka
5t960↔	Revízia amputačnej oblasti ramenného kĺbu a ramena	5u220.3↔	Výmena expandér-implantátu za implantát prsníka
5t961↔	Revízia amputačnej oblasti predlaktia	5u221.0↔	Odstránenie protet.mat.z prsníka s parciál.kapsulektómiou
5t962↔	Revízia amputačnej oblasti ruky	5u221.1↔	Odstr.protetického mat.z prsníka s totál.kapsulektómiou
5t963↔	Revízia amputačnej oblasti stehna	5u222.0↔	Reviz.periprotet.kaps.prsníka pre kontraktúru s kapsulotóm
5t964↔	Revízia amputačnej oblasti predkolenia	5u222.1↔	Rev.periprot.kaps.prsn.pre kontr.s parc.kapsulektómiou
5t965↔	Revízia amputačnej oblasti chodidla	5u222.2↔	Rev.periprot.kaps.prsn.pre kontr.s parc.kap.,neolok.impl.
5t96x	Revízia amputačnej oblasti, ostatné	5u222.3↔	Rev.periprot.kaps.prsn.pre kontr.s parc.kap.,vým.,neo.impl.
5t970↔	OP pri vrodených anomáliách chodidla	5u222.4↔	Rev.periprot.kaps.prsn.pre kontrakt.s totál.kapsulektómiou
5t971	Odd.Siamských dvojčiat pri vrod.anom.pohyb.aparátu	5u222.5↔	Rev.periprot.kaps.prsn.pre kontr.s tot.kapsul.a neolok.impl.
5t97x	OP pri iných vrod.anomáliách pohyb.aparátu,ost.	5u222.6↔	Rev.periprot.kaps.prsn.pre kontr.s tot.kapsul.,vým.neolok.im.
5t990	Borggreveplastika na pohybovom aparáte	5u223.1↔	Revízia implantátu prsníka s výmenou
5t991	Debridement mäkk.č.pohyb.aparátu, viacvrstvový	5u223.2↔	Revízia implantátu prsníka s odstránením
5t992	Implantácia OSM pri OP na mäkk.tk.pohyb.aparátu	5u224↔	Operačná revízia periprotetickej kapsuly prsníka
5t993	Implantácia konektora na endo-exo-protézu pohyb.aparátu	5u230.1↔	Rekonštr.mamilly a/al.areoly s použ.kožného transplantátu
5t994.2↔	Viaczákr.OP stredy ruky,prst v 1sed:2lúč.str.ruky/2lúč.prst.ru	5u230.2↔	Rekonštr.mamilly a/al.areoly s použ.miestnej lalok.plastiky
5t994.3↔	Viaczákr.OP stredy ruky,prst v 1sed:3lúč.str.ruky/3lúč.prst.ru	5u921↔	Excízia mamilly alebo areoly
5t994.4↔	Viaczákr.OP str.ruky,prst v 1sed:4lúč.str.ruky/4lúč.prst.ru	5u922↔	Excízia nadpočetného prsníka alebo mamilly
5t994.5↔	Viaczákr.OP str.ruky,prst v 1sed:5lúč.stredy r./5lúč.prst.ru	5u923↔	Everzia mamilly
5t994.6↔	Viacz.OP str.ruky a prst v 1sedení:6 a viac lúč.str.r./ lúč.prst.r.	5v140.0	Radik.a rozs.odstr.ch.tk.na ko.a podk.bez prim.uz.rany:pery
5t995.2↔	Viacz.OP stred.chodid,prst.n.v 1sed:2lúč.str-nož/2lúč.prst.no.	5v141.0	R.a roz.odst.ch.tk.na ko.a podk:b.prim.uz.ra:hist.kontr:pera
5t995.3↔	Viacz.OP stred.chodid, prst.no.v 1sed:3lúč.str-nož/3lúč.prst.n.	5v141.4	R.a roz.odstr.ch.tk.na ko.a podk:b.pr.uz.ra:hist.kontr:i.č.hl.
5t995.4↔	Viacz.OP str.chodid, prst.n.v 1sed:4lúč.str-nož/4lúč.prst.nohy	5v141.5	Rad.a rozs.odst.ch.tk.na ko.a podk:br.pr.uz.ra:hist.kontr:krk

5v141.6↔	R.a roz.ods.ch.tk.na ko.a podk:b.pr.uz.ra:his.kontr:ram,axila	5v210.7↔	Vol.tx.kože od darcu:čias.dermeopid.štep:ram,lakeť
5v141.7↔	R.a roz.ods.ch.tk.ko.a podk:b.pr.uz.ra:hist.kont:ram,lakeť	5v210.8↔	Vol.tx.kože od darcu:čiasoč.dermeopiderm.štep:predlaktie
5v141.8↔	R.a roz.odst.ch.tk.ko.a podk:b.prim.uz.ra:hi.kon:predlaktie	5v210.9↔	Vol.transpl.kože od darcu:čias.dermeopiderm.štep:ruka
5v141.9↔	Rad.a rozs.odst.chor.tk.ko.a podk:b.prim.uz.ra:hist.kont:ruka	5v210.a	Vol.tx.kože od darcu:čias.dermeopid.štep:hруд.st,chrábät
5v141.a	R.a roz.ods.ch.tk.ko.a podk:b.pr.uz.ra:hi.kon:hруд.st,chrábät	5v210.b	Vol.tx.kože od darcu:čias.dermeopiderm.štep:bruš.obl
5v141.b	Rad.a rozs.odst.ch.tk.ko.a podk:b.pr.uz.ra:his.kon:bruš.o	5v210.c	Volná tx.kože od darcu:čias.dermeopid.štep:inguin.genit.o
5v141.c	Rad.a rozs.odst.ch.tk.ko.a podk:b.pri.uz.ra:his.kon:ing.genit.o	5v210.d	Volná tx.kože od darcu:čias.dermeopid.štep:glut.obl
5v141.d	R.a rozs.odst.ch.tk.na ko.a podk:b.pri.uz.ra:his.kon:glut.o	5v210.e↔	Vol.tx.kože od darcu:čias.dermeopiderm.štep:stehno,kol.
5v141.e↔	R.a roz.ods.ch.tk.ko.a podk:b.pr.uz.ra:hist.kontr:stehno,kol	5v210.f↔	Vol.tx.kože od darcu:čias.dermeopider.štep:predkol
5v141.f↔	R.a roz.ods.ch.tk.ko.a podk:b.pr.uz.ra:his.kon:predkol	5v210.g↔	Volná tx.kože od darcu:čiasoč.dermeopiderm.štep:noha
5v141.g↔	R.a rozs.odst.ch.tk.na ko.a podk:b.pr.uz.ra:his.kon:chodidlo	5v210.x↔	Volná transplant.kože od darcu:čiasoč.dermeopider.štep:ost
5v141.x	R.a roz.ods.ch.tk.na ko.a podk:b.prim.uzav.ra:hist.kontr:ost.	5v211.0	Volná tx.kože od darcu:komplet.dermeopiderm.štep:pery
5v142.0	Radikál.a rozs.odst.chor.tk.na k.a podkož.s.prim.uzav.ran:pery	5v211.4	Vol.tx.kože od darcu:kompl.dermeopiderm.štep:ost.č.hlavy
5v143.0	Rad.a rozs.odst.ch.tk.na k.a podk:prim.uz.rany:hist.kont:pera	5v211.5	Vol.tx.kože od darcu:kompl.dermeopiderm.štep:krk
5v143.4	R.a roz.ods.chor.tk.koži.a podk:prim.uz.ra:hist.kont:i.č.hlavy	5v211.6↔	Vol.tx.kože od darcu:komplet.dermeopid.štep:rameno,axila
5v143.5	Rad.a rozs.odst.ch.tk.na k.a podk:prim.uzav.ra:hist.kontr:krk	5v211.7↔	Vol.tx.kože od darcu:kompl.dermeopider.štep:ram.,lakeť
5v143.6↔	R.a rozs.odst.chor.tk.na ko.a podk:pri.uz.r:hist.kontr:ram,axila	5v211.8↔	Vol.tx.kože od darcu:komplet.dermeopid.štep:predlaktie
5v143.7↔	Rad.a roz.ods.ch.tk.na k.a podk:prim.uz.r:his.kont:ram,lakeť	5v211.9↔	Vol.tx.kože od darcu:kompl.dermeopidermálny štep:ruka
5v143.8↔	R.a roz.ods.ch.tk.na ko.a podk:pri.uz.ra:hi.kont:predlaktie	5v211.a	Vol.tx.kože od darcu:kompl.dermeopid.štep:hруд.st.,chrábät
5v143.9↔	Rad.a rozs.odstr.chor.tk.na ko.a podk:pri.uz.ra:hist.kontr:ruka	5v211.b	Vol.tx.kože od darcu:komplet.dermeopiderm.štep:bruš.obl.
5v143.a	R.a roz.ods.ch.tk.na k.a podk:prim.uz.r:hist.kontr:hr.st.,chrb	5v211.c	Vol.tx.kože od darcu:kompl.dermeopid.štep:inguin.genit.o
5v143.b	Rad.a rozs.odst.chor.tk.na k.a podk:prim.uz.ra:hist.kon:bruš.o	5v211.d	Vol.transpl.kože od darcu:kompl.dermepid.štep:glut.obl
5v143.c	R.a rozs.odst.chor.tk.na k.a podk:prim.uz.r:hist.kontr:ing.genit.o	5v211.e↔	Vol.tx.kože od darcu:komplet.dermeopid.štep:stehno,koleno
5v143.d	Rad.a rozs.odst.ch.tk.na ko.a podk:pri.uz.rany:hist.kontr:glut.o	5v211.f↔	Volná tx.kože od darcu:kompl.dermeopid.štep:predkol
5v143.e↔	Rad.a rozs.odst.ch.tk.na k.a podk:pri.uz.r:hist.kontr:stehn,kol	5v211.g↔	Vol.transpl.kože od darcu:kompl.dermeopiderm.štep:noha
5v143.f↔	R.a rozs.odst.ch.tk.na k.a podkož:pri.uz.rany:hist.kont:predkol	5v211.x	Vol.transpl.kože od darcu:kompl.dermeopiderm.štep:ost
5v143.g↔	Rad.a rozs.odst.chor.tk.koži.a podk:prim.uz.ra:hist.kontr:noha	5v212.0	Vol.transpl.kože od darcu:kompozit.(viactkaniv) štep:pery
5v144.0	Rad.a rozs.odstr.ch.t.na k.a podk.s.transpl/transpoz:pery	5v212.4	Vol.tx.kože od darcu:kompozit.(viactk)štep:ost.č.hlavy
5v144.4	Radik.a rozs.odstr.ch.t.na k.a podk.s.tx/transpoz:o.č.hlavy	5v212.5	Vol.tx.kože od darcu:kompozitný(viactkaniv)štep:krk
5v144.5	Rad.a rozs.odstr.chor.tk.na koži.a podk.s.tx/transpoz:krk	5v212.6↔	Vol.tx.kože od darcu:kompoz(viactkaniv)štep:rameno,axila
5v144.6↔	Rad.a rozs.odstr.ch.t.na k.a podk.s.tx/transpoz:ram,axila	5v212.7↔	Vol.tx.kože od darcu:kompozit.(viactkaniv)štep:ram,lakeť
5v144.7↔	Radik.a rozs.odstr.ch.t.na k.a podk.s.tx/transpoz:ram,lak.	5v212.8↔	Vol.tx.kože od darcu:kompoz.(viactkaniv)štep:predlaktie
5v144.8↔	Rad.a rozs.odstr.chor.tk.na k.a podkož.s.tx/transpoz:predlak	5v212.9↔	Vol.tx.kože od darcu:kompozit.(viactkaniv)štep:ruka
5v144.9↔	Radik.a rozs.odstr.chor.tk.na koži.a podk.s.tx/transpoz:ruka	5v212.a	Vol.tx.kože od darcu:kompozit.(viactkan)štep:hруд.st,chrábät
5v144.a	Rad.a rozs.odstr.ch.t.na k.a podk.s.tx/transpoz:hруд.st.,chrb	5v212.b	Vol.tx.kože od darcu:kompozit.(viactkaniv) štep:bruš.obl.
5v144.b	Rad.a rozs.odstr.ch.t.na koži.a podk.s.tx/transpoz:bruš.obl.	5v212.c	Vol.tx.kože od darcu:kompoz.(viactkaniv)štep:inguin.genit.o
5v144.c	Rad.a rozs.odstr.ch.t.na k.a podk.s.tx/transpoz:inguin.genit.o	5v212.d	Vol.tx.kože od darcu:kompozit.(viactkaniv).štep:glut.obl.
5v144.d	Rad.a rozs.odstr.ch.t.na k.a podk.s.tx/transpoz:glut.obl.	5v212.e↔	Vol.tx.kože od darcu:kompozit.(viactkaniv)štep:stehno,koleno
5v144.e↔	Radik.a rozs.odst.chor.tk.na koži.a podk.s.tx/trp:stehno,kol	5v212.f↔	Vol.tx.kože od darcu:kompozit.(viactkaniv)štep:predkol
5v144.f↔	Radik.a rozs.odstr.chor.tk.na k.a podk.s.tx/transpoz:predkol.	5v212.g↔	Vol.tx.kože od darcu:kompozit.(viactkaniv)štep:noha
5v144.g↔	Rad.a rozs.odstr.ch.t.na koži.a podk.s.tx/transpoz:noha	5v212.x	Volná tx.kože od darcu:kompozit.(viactkaniv)štep:ost.
5v144.x↔	Radik.a rozs.odstr.ch.t.na koži.a podk.s.tx/transpoz:ciou:ost.	5v21x.x	Volná transplantácia kože od darcu:ostatné
5v145.0	R.a rozs.odst.ch.tk.k.a podk.transpl/transpoz,mikrogr.chi:pera	5v220.0	Vol.tx.kože u prijemcu:čias.dermeopid.štep,malá pl:pery
5v145.4	Rad.a rozs.odst.ch.tk.k.a podk.tx/transpoz,mikrogr.chi:č.hlavy	5v220.4	Vol.tx.kože u prijem:čias.dermeopid.štep,malá pl:ost.č.hlavy
5v145.5	Rad.a rozs.odst.ch.tk.koži.a podk.tx/transpoz,mikrogr.chir:krk	5v220.5	Vol.tx.kože,prijemca:čias.dermeopid.štep,malá pl:krk
5v145.6↔	R.a rozs.odst.ch.tk.k.a podk.tx/transpoz,mikrogr.chir:ram,axila	5v220.6↔	Vol.tx.kože,prijemca:čias.dermeopid.štep,malá pl:ram,axil
5v145.7↔	R.a rozs.odst.ch.tk.k.a podk.tx/transpoz,mikrograf.chir:ram,lak	5v220.7↔	Vol.tx.kože,prijemca:čias.dermeopi.štep,malá pl:ram,lakeť
5v145.8↔	R.a roz.ods.ch.tk.ko.a podk.transpl/transpo,mikr.ch:predlak	5v220.8↔	Vol.tx.kože,prijemca:čias.dermeopid.štep,malá pl:predlakt
5v145.9↔	Rad.a rozs.odst.ch.tk.k.a podk:tx/transpoz,mikrogr.chir:ruka	5v220.9↔	Vol.tx.kože,prijemca:čias.dermeopider.štep,malá pl:ruka
5v145.a	Rad.a rozs.odst.ch.tk.k.a podk:tx/transpoz,mikr.chir:hруд.st,chr	5v220.a	Vol.tx.k.prijemca:čias.dermeopid.štep,malá pl:hруд.st.,chrb
5v145.b	Rad.a roz.ods.ch.tk.k.a podk:tx/transpo,mikrogr.chi:bruš.o	5v220.b	Vol.tx.kože,prijemca:čias.dermeopid.štep,malá pl:bruš.obl.
5v145.c	Rad.a rozs.odst.ch.tk.k.a podk:tx/transpoz,mikrogr.ch:ingv.genit	5v220.c	Vol.tx.kože,prijemca:čias.dermeopid.štep,malá pl:ingv.genit.
5v145.d	Rad.a rozs.odst.ch.tk.kože.a podk:tx/transpoz,mikrogr.chi:glut.o	5v220.d	Vol.tx.kože,prijemca:čias.dermeopi.štep,malá pl:glut.obl.
5v145.e↔	Rad.a roz.ods.ch.tk.k.a podk:tx/transpoz,mikrogr.chi:stehn,kol	5v220.e↔	Vol.tx.kože,prijemca:čias.dermeopi.štep,malá pl:stehno,kol
5v145.f↔	Rad.a rozs.odst.ch.tk.k.a podk:tx/transpoz,mikrogr.chi:predkol	5v220.f↔	Vol.tx.kože,prijemca:čias.dermeop.štep,malá pl:predkol
5v145.g↔	Rad.a rozs.odst.ch.tk.k.a podk:tx/transpoz,mikrogr.chir:noha	5v220.g↔	Vol.tx.kože,prijemca:čias.dermeopi.štep,malá pl:noha
5v145.x↔	Rad.a rozs.odst.ch.tk.kože.a podk:tx/transpoz,mikrogr.chir:ost	5v220.x↔	Vol.tx.kože,prijemca:čias.dermeopid.štep,malá plocha:ost.
5v146.0	Radikál.a rozsiahle odstr.ch.tk.potných žliaz:pery	5v221.0	Vol.tx.kože,prijem:čias.dermeopi.štep-granul.k,malá pl:pery
5v171↔	Incizia a drenáž na nechtoch	5v221.4	V.tx.kože,prijem:čias.dermeopi.štep-gran.k,malá pl:ost.č.hlavy
5v173↔	Steh na nechtovej lôžke	5v221.5	V.tx.kože,prijem:čias.dermeopi.štep-granul.koži,malá pl:krk
5v177↔	Transplantácia nechtovej lôžky	5v221.6↔	V.tx.kože,prijemca:čias.dermeop.štep-gran.k,malá pl:ram,axi
5v178↔	Implantácia umelého nechta	5v221.7↔	V.tx.kože,prijem:čias.dermeop.štep-granul.k,malá pl:ram,lak.
5v179↔	Plastika nechta	5v221.8↔	Vol.tx.k.prijem:čias.dermeopi.štep-gran.k,malá pl:predlakt
5v191	Excizia (operačné odstránenie) sinus pilonidalis	5v221.9↔	V.tx.kože,prijem:čias.dermeopid.štep-granul.k,malá pl:ruka
5v192	Plastická rekonštrukcia sinus pilonidalis	5v221.a	V.tx.kože,prijem:čias.dermeop.štep-gran.k,malá pl:hr.st,chrb
5v193	Operačné odstránenie sinus pilonidalis, ostatné	5v221.b	Vol.tx.kože,prijem:čias.dermeopid.štep-gran.k,malá pl:bruš.o
5v210.0	Volná tx.kože od darcu:čias.dermeopidermálny štep:pery	5v221.c	Vol.tx.kože,prijem:čias.dermeop.štep-gran.k,ma.pl:ing.gen.o
5v210.4	Vol.tx.kože od darcu:čias.dermeopider.štep:ost.č.hlavy	5v221.d	Vol.tx.kože,prijem:čias.dermeop.štep-gran.koži,malá pl:glut.o
5v210.5	Vol.transpl.kože od darcu:čiasoč.dermeopiderm.štep:krk	5v221.e↔	Vol.tx.kože,prijem:čias.dermeop.štep-granul.k,ma.pl:steh,kol
5v210.6↔	Vol.tx.kože od darcu:čiasoč.dermeopider.štep:rameno,axila	5v221.f↔	V.tx.kože,prijemca:čias.dermeopi.štep-gran.k,ma.pl:predkol

5v221.g↔	V.tx.kože,príjem:čias.dermeopid.štep-gran.k,mal.pl:noha	5v22a.b	Vol.tx.kože,príjem:náhr.k.kult.keratinoc,malá pl:bruš.o
5v221.x↔	V.tx.kože,príjemca:čias.dermeopid.štep-granul.k,malá pl:ost.	5v22a.c	Vol.tx.kože,príjem:náhr.k.kult.keratinoc,malá pl:ingv.gen.o
5v222.0	Vol.tx.kože,príjemca:kompl.dermeopi.štep,malá pl:pery	5v22a.d	Vol.tx.kože,príjemca:náhr.k.kultiv.keratinoc,malá pl:glut.o
5v222.4	V.tx.kože,príjemca:kompl.dermeopid.štep,malá pl:ost.č.hlavy	5v22a.e↔	Vol.tx.kože,príjemca:náhr.k.kultiv.keratinoc,malá pl:stehn,kol
5v222.5	Vol.tx.kože,príjemca:kompl.dermeopid.štep,malá pl:krk	5v22a.f↔	Vol.tx.kože,príjem:náhr.k.kultiv.keratinoc,malá pl:predkol
5v222.6↔	Vol.tx.kože,príjemca:kompl.dermeopid.štep,ma.pl:ram,axila	5v22a.g↔	Vol.tx.kože,príjem:náhr.kože kultiv.keratinoc,malá pl:noha
5v222.7↔	Vol.tx.kože,príjemca:kompl.dermeopi.štep,malá pl:ram,lak	5v22a.x↔	Vol.tx.kože,príjem:náhr.kože kultiv.keratinocyt,malá pl:ost
5v222.8↔	Vol.tx.kože,príjemca:kompl.dermeopid.št,malá pl:predlakt	5v22b.0	Vol.tx.kože,príjem:náhr.k.kultiv.keratinocyt,velká pl:pery
5v222.9↔	Vol.tx.kože,príjemca:kompl.dermeopid.št,malá pl:ruka	5v22b.4	Vol.tx.kože,príjem:náhr.k.kultiv.keratinoc,velká pl:ost.č.hlavy
5v222.a	V.tx.kože,príjem:kompl.dermeop.št,malá pl:hруд.sten,chrub	5v22b.5	V.tx.kože,príjem:náhr.kože kultiv.keratinocyt,velká pl:krk
5v222.b	Vol.tx.kože,príjemca:kompl.dermeopid.št,malá pl:bruš.o	5v22b.6↔	Vol.tx.kože,príjem:náhr.kože kultiv.keratinoc,vef.pl:ram,axi
5v222.c	Vol.tx.kože,príjemca:kompl.dermeopi.štep,ma.pl:ingv.genit.o	5v22b.7↔	V.tx.kože,príjemca:náhr.k.kultiv.keratinocyt,vef.pl:ram,lak
5v222.d	Vol.tx.kože,príjemca:kompl.dermeopid.št,malá pl:glut.o	5v22b.8↔	Vol.tx.kože,príjemca:náhr.k.kultiv.keratinocyt,vef.pl:predlakt
5v222.e↔	Vol.tx.kože,príjemca:kompl.dermeopi.št,malá pl:stehno,kol	5v22b.9↔	Vol.tx.kože,príjem:náhr.kože kultiv.keratinocyt,velká pl:ruka
5v222.f↔	Vol.tx.kože,príjemca:kompl.dermeopi.št,malá pl:predkol	5v22b.a	Vol.tx.kože,príjem:náhr.k.kult.keratinocyt,vef.pl:hруд.st,chrub
5v222.g↔	Vol.tx.kože,príjemca:kompl.dermeopi.štep,malá pl:noha	5v22b.b	Vol.tx.kože,príjem:náhr.k.kultiv.keratinocyt,vef.pl:bruš.o
5v222.x↔	Vol.tx.kože,príjemca:kompl.dermeopi.štep,malá plocha:ost	5v22b.c	Vol.tx.kože,príjem:náhr.k.kultiv.keratinoc,vef.pl:ing.genit.o
5v224.0	Vol.tx.kože,príjemca:čias.dermeopid.štep,velká pl:pery	5v22b.d	Vol.tx.kože,príjemca:náhr.k.kult.keratinoc,vef.pl:glut.obl
5v224.4	Vol.tx.kože,príjemca:čias.dermeopid.štep,velká pl:ost.č.hlavy	5v22b.e↔	Vol.tx.kože,príjemca:náhr.kože kultiv.keratin,vef.pl:stehn,kol
5v224.5	Vol.tx.kože,príjemca:čias.dermeopid.štep,velká pl:krk	5v22b.f↔	Vol.tx.kože,príjem:náhr.k.kultiv.keratinoc,velká pl:predkol
5v224.6↔	Vol.tx.kože,príjemca:čias.dermeopi.štep,velká pl:ram,axila	5v22b.g↔	Vol.transpl.kože,príjem:náhr.kože kultiv.keratinoc,vplo:noha
5v224.7↔	Vol.tx.kože,príjemca:čias.dermeopid.štep,velká pl:ram,lakeť	5v22b.x↔	Vol.tx.kože,príjemca:náhr.kože kultiv.keratinocyt,velká pl:ost
5v224.8↔	V.tx.kože,príjemca:čias.dermeopid.štep,velká pl:predlaktie	5v230.0	Lok.lalok.plast.kože a podk:dilatačná plast,malá plocha:pery
5v224.9↔	V.tx.kože,príjemca:čias.dermeopi.štep,velká plocha:ruka	5v230.4	Lokál.lal.plast.kože a podk:dilatač.plast,malá pl:ost.č.hlavy
5v224.a	Vol.tx.kože,príjem:čias.dermeopid.štep,velká pl:hруд.st,chrub	5v230.5	Lokál.lalok.plast.kože a podk:dilatačná plast,malá pl:krk
5v224.b	Vol.tx.kože,príjemca:čias.dermeopid.štep,velká pl:bruš.obl.	5v230.6↔	Lokál.lal.plast.kože a podk:dilatačná plast,malá pl:ram,axila
5v224.c	Vol.tx.kože,príjemca:čias.dermeopid.štep,vef.pl:ingv.gen.o	5v230.7↔	Lok.lalok.plast.kože a podk:dilatač.plast,malá pl:ram,lakeť
5v224.d	Vol.tx.kože,príjemca:čias.dermeopid.št,velká pl:glut.obl	5v230.8↔	Lokál.lalok.plast.kože a podk:dilatačná plast,malá pl:predlakt
5v224.e↔	Vol.tx.kože,príjemca:čias.dermeopi.štep,velká pl:stehn,kol	5v230.9↔	Lok.lalok.plast.kože a podk:dilatač.plast,malá pl:ruka
5v224.f↔	V.tx.kože,príjemca:čias.dermeopid.štep,velká pl:predkol	5v230.a	Lok.lalok.plast.kože a podk:dilatač.plast,malá pl:hруд.st,chrub
5v224.g↔	Vol.tx.kože,príjemca:čias.dermeopiderm.štep,velká pl:noha	5v230.b	Lokál.lal.plast.kože a podkožia:dilatačná plast,malá pl:bruš.o
5v224.x↔	Vol.tx.kože,príjemca:čias.dermeopider.št,velká plocha:ost.	5v230.c	Lok.lalok.plast.kože a podk:dilatač.plast,mal.pl:ingv.genit.o
5v225.0	V.tx.kože,príjemca:čias.dermeop.štep-granul.k,vef.pl:pery	5v230.d	Lok.lalok.plast.kože a podk:dilatač.plast,malá pl:gluteál.obl
5v225.4	V.tx.kože,príjem:čias.dermeopi.štep-gran.k,vef.pl:ost.č.hlavy	5v230.e↔	Lokál.lal.plast.kože a podk:dilatačná plast,malá pl:stehno,kol
5v225.5	Vol.tx.kože,príjemca:čias.dermeopi.štep-gran.k,vef.pl:krk	5v230.f↔	Lokál.lalok.plast.kože a podk:dilatač.plast,malá pl:predkol
5v225.6↔	Vol.tx.kože,príjem:čias.dermeopi.štep-gran.k,vef.pl:ram,axi	5v230.g↔	Lokál.lalok.plast.kože a podk:dilatač.plast,malá pl:noha
5v225.7↔	V.tx.kože,príjemca:čias.dermeopi.štep-gran.k,vef.pl:ram,lak	5v230.x↔	Lokál.lalok.plast.kože a podkožia:dilatačná plast,malá pl:ost
5v225.8↔	Vol.tx.k,príjemca:čias.dermeop.št.-gran.k,vef.pl:predlakt	5v231.0	Lokál.lalok.plast.kože a podk:plast.rotovaným lal,malá pl:pery
5v225.9↔	Vol.tx.k,príjemca:čias.dermeop.št.-gran.koži,velká pl:ruka	5v231.4	Lok.lal.plast.kože a podk:plast.rotovan.lal,malá pl:ost.č.hlavy
5v225.a	V.tx.kože,príjem:čias.dermeopid.št-gran.k,vef.pl:hруд.st,chrub	5v231.5	Lokál.lal.plast.kože a podk:plast.rotovan.lalokom,malá pl:krk
5v225.b	Vol.tx.kože,príjemca:čias.dermeopi.št-gran.k,vef.pl:bruš.o	5v231.6↔	Lok.lal.plast.kože a podk:plast.rotovan.lal,malá pl:ram,axila
5v225.c	V.tx.kože,príjemca:čias.dermeopi.št-gran.k,vef.pl:ingv.gen.o	5v231.7↔	Lokál.lal.plast.kože a podk:plast.rotovan.lal,malá pl:ram,lak
5v225.d	V.tx.kože,príjemca:čias.dermeopid.št-gran.k,vef.pl:glut.o	5v231.8↔	Lok.lalok.plast.kože a podk:plast.rotov.lal,malá pl:predlakt
5v225.e↔	V.tx.kože,príjemca:čias.dermeopi.št.-gran.k,vef.pl:stehn,kol	5v231.9↔	Lokál.lalok.plast.kože a podk:plast.rotovan.lal,malá pl:ruka
5v225.f↔	Vol.tx.kože,príjemca:čias.dermeopi.št.-gran.k,vef.pl:predkol	5v231.a	Lok.lal.plast.kože a podk:plats.rotov.lal,malá pl:hруд.st,chrub
5v225.g↔	Vol.tx.kože,príjemca:čias.dermeopi.št-gran.k,vef.pl:noha	5v231.b	Lok.lal.plast.kože a podk:plast.rotovan.lal,malá pl:bruš.o
5v225.x↔	V.tx.kože,príjem:čias.dermeopid.štep-granul.koži,vef.pl:ost	5v231.c	Lok.lal.plast.kože a podk:plast.rotov.lal,malá pl:ingv.genit.o
5v226.0	Vol.tx.kože,príjemca:kompl.dermeopid.štep,velká pl:pery	5v231.d	Lokál.lal.plast.kože a podk:plast.rotovan.lal,malá pl:glut.obl
5v226.4	Vol.tx.kože,príjemca:kompl.dermeopi.št,vef.pl:ost.č.hlavy	5v231.e↔	Lok.lalok.plast.kože a podk:plast.rotov.lal,malá pl:stehno,kol
5v226.5	Volná tx.kože,príjemca:kompl.dermeopi.štep,velká pl:krk	5v231.f↔	Lok.lalok.plast.kože a podk:plast.rotovan.lal,malá pl:predkol
5v226.6↔	Vol.tx.kože,príjemca:kompl.dermeopi.št,velká pl:ram,axi	5v231.g↔	Lok.lal.plast.kože a podk:plast.rotovan.lal,malá pl:noha
5v226.7↔	Vol.tx.kože,príjemca:kompl.dermeopi.št,vef.pl:ram,lak	5v231.x↔	Lokál.lal.plast.kože a podkož:plast.rotovaným lal,malá pl:ost
5v226.8↔	Vol.tx.kože,príjemca:kompl.dermeopid.štep,vef.pl:predlakt	5v232.0	Lok.lalok.plast.kože a podk:transpozic.plast,malá pl:pery
5v226.9↔	Vol.tx.kože,príjemca:kompl.dermeopiderm.štep,vef.pl:ruka	5v232.4	Lok.lal.plast.kože a podk:transpozic.plast,malá pl:ost.č.hlavy
5v226.a	V.tx.kože,príjemca:kompl.dermeopi.štep,vef.pl:hруд.st,chrub	5v232.5	Lokál.lalok.plast.kože a podk:transpozic.plast,malá pl:krk
5v226.b	Vol.tx.kože,príjemca:kompl.dermeopid.štep,vef.pl:bruš.o	5v232.6↔	Lok.lalok.plast.kože a podk:transpozic.plast,malá pl:ram,axi
5v226.c	Vol.tx.kože,príjemca:kompl.dermeopi.štep,vef.pl:ingv.genit.o	5v232.7↔	Lok.lalok.plast.kože a podk:transpozic.plast,malá pl:ram,lakeť
5v226.d	Vol.tx.kože,príjemca:kompl.dermeopid.štep,vef.pl:glut.obl	5v232.8↔	Lok.lalok.plast.kože a podk:transpozic.plast,malá pl:predlakt
5v226.e↔	V.tx.kože,príjemca:kompl.dermeopid.štep,vef.pl:stehn,kol	5v232.9↔	Lokál.lalok.plast.kože a podk:transpozic.plast,malá pl:ruka
5v226.f↔	Vol.tx.kože,príjemca:kompl.dermeopid.štep,velká pl:predkol	5v232.a	Lok.lal.plast.kože a podk:transpozic.plast,ma.pl:hруд.st,chrub
5v226.g↔	Vol.tx.kože,príjemca:kompl.dermeopid.štep,velká pl:noha	5v232.b	Lok.lal.plast.kože a podk:transpozic.plast,malá pl:bruš.obl
5v226.x↔	Volná tx.kože,príjemca:kompl.dermeopid.štep,vef.plocha:ost	5v232.c	Lok.lal.plast.kože a podk:transpozic.plast,malá pl:ingv.genit.o
5v22a.0	V.tx.kože,príjemca:náhr.kože kultiv.keratinocyt,malá pl:pery	5v232.d	Lok.lalok.plast.kože a podk:transpozic.plast,malá pl:glut.o
5v22a.4	Vol.tx.kože,príjem:náhr.k.kult.keratinoc,malá pl:ost.č.hlavy	5v232.e↔	Lok.lalok.plast.kože a podk:transpozic.plast,malá pl:stehn,kol
5v22a.5	Vol.tx.kože,príjemca:náhr.kože kult.keratinocyt,malá pl:krk	5v232.f↔	Lok.lal.plast.kože a podk:transpozic.plast,malá pl:predkol
5v22a.6↔	Vol.tx.kože,príjem:náhr.k.kult.keratinoc,malá pl:ram,axi	5v232.g↔	Lok.lal.plast.kože a podk:transpozic.plast,malá pl:noha
5v22a.7↔	Vol.tx.kože,príjem:náhr.k.kult.keratinocyt,ma.pl:ram,lak	5v232.x↔	Lok.lalok.plast.kože a podk:transpozic.plast,malá plocha:ost
5v22a.8↔	Vol.tx.kože,príjem:náhr.k.kult.keratinoc,malá pl:predlakt	5v233.0	Lok.lal.plast.kože a podk:plast.ostrovčekov.lal,malá pl:pery
5v22a.9↔	Vol.tx.kože,príjem:náhr.kože kult.keratinocyt,malá pl:ruka	5v233.4	Lok.lal.plast.kože a podk:plast.ostrovček.lal,ma.pl:ost.č.hlavy
5v22a.a	Vol.tx.kože,príjem:náhr.k.kult.keratinoc,ma.pl:hr.st,chrub	5v233.5	Lok.lal.plast.kože a podk:plast.ostrovčekov.lal,malá pl:krk

5v233.6↔	Lok.lal.plast.kože a podk:plast.ostrovček.lal,malá pl:ram,axi	5v237.g↔	Lok.lal.plast.kože a podk:transpoz.plas,vef.plocha:noha
5v233.7↔	Lok.lal.plast.kože a podk:plast.ostrovček.lal,malá pl:ram,lak	5v237.x↔	Lokál.lalok.plast.kože a podk:transpozic.plast,veľká pl:ost
5v233.8↔	Lok.lal.plast.kože a podk:plast.ostrovček.lal,malá pl:predlakt	5v238.0	Lok.lal.plast.kože a podk:plast.ostrovček.lal,vef.pl:pery
5v233.9↔	Lokál.lalok.plast.kože a podk:plast.ostrovček.lal,malá pl:ruka	5v238.4	Lok.lal.plast.kože a podk:plast.ostrovček.lal,vef.pl:ost.č.hlavy
5v233.a	Lok.lal.plast.k.a podk:plast.ostrovček.lalok,malá pl:hr.st,chrb	5v238.5	Lok.lal.plast.kože a podkož:plast.ostrovček.lal,veľká pl:krk
5v233.b	Lok.lal.plast.kože a podk:plast.ostrovček.lal,malá pl:bruš.o	5v238.6↔	Lok.lal.plast.kože a podk:plast.ostrovček.lal,vef.pl:ram,axila
5v233.c	Lok.lal.plast.k.a podk:plast.ostrovček.lal,mal.pl:inguin,gen.o	5v238.7↔	Lok.lal.plast.kože a podk:plast.ostrovček.lal,vef.pl:ram,lakeť
5v233.d	Lok.lal.plast.k.a podk:plast.ostrovček.lal,mal.pl:gluteál.obl.	5v238.8↔	Lok.lalok.plast.kože a podk:plast.ostrovček.lal,vef.pl:predlakt
5v233.e↔	Lok.lal.plast.k.a podk:plast.ostrovč.lal,mal.pl:steh.a kolen	5v238.9↔	Lok.lalok.plast.kože a podk:plast.ostrovček.lal,vef.pl:ruka
5v233.f↔	Lokál.lalok.plast.k.a podk:plast.ostrovček.lal,malá pl:predkol	5v238.a	Lok.lal.plast.kože a podk:plats.ostrovček.lal,vef.pl:hr.st.,chrb
5v233.g↔	Lok.lal.plast.kože a podk:plast.ostrovček.lal,malá pl:noha	5v238.b	Lokál.lal.plast.kože a podkož:Z-plast,veľká pl:bruš.obl
5v233.x↔	Lok.lal.plast.kože a podk:plast.ostrovček.lal,malá plocha:ost	5v238.c	Lok.lal.plast.kože a podk:plast.ostrov.lal,vef.pl:inguin,genit.o
5v234.0	Lokál.lalok.plast.kože a podkož:Z-plast,malá plocha:péry	5v238.d	Lok.lal.plast.k.a podk:plast.ostrovček.lal,vef.pl:glute.obl
5v234.4	Lok.lal.plast.kože a podk:Z-plast,malá pl:ostat.časti hlavy	5v238.e↔	Lok.lal.plast.kože a podk:plast.ostrov.lal,vef.pl:steh,n,kol
5v234.5	Lok.lalok.plast.kože a podkož:Z-plast,malá plocha:krk	5v238.f↔	Lok.lal.plast.kože a podk:plast.ostrovčekov.lal,vef.pl:predkol
5v234.6↔	Lokál.lalok.plast.kože a podkož:Z-plast,malá pl:rameno,axila	5v238.g↔	Lok.lal.plast.kože a podk:plast.ostrovček.lal,vef.pl:noha
5v234.7↔	Lok.lal.plast.kože a podkožia:Z-plast,malá pl:rameno,lakeť	5v238.x↔	Lokál.lalok.plast.kože a podk:plast.ostrovčekov.lal,vef.pl:ost
5v234.8↔	Lokál.lalok.plast.kože a podkožia:Z-plast,malá pl:predlaktie	5v239.0	Lok.lal.plast.kože a podkož:Z-plastika,veľká pl:péry
5v234.9↔	Lokál.lalok.plast.kože a podkožia:Z-plastika,malá pl:ruka	5v239.4	Lok.lal.plast.kože a podkož:Z-plast,vef.pl:ost.časti hlavy
5v234.a	Lok.lalok.plast.kože a podk:Z-plast,malá pl:hруд.stena,chrbát	5v239.5	Lok.lal.plast.kože a podkož:Z-plast,veľká plocha:krk
5v234.b	Lokál.lalok.plast.kože a podkož:Z-plastika,malá pl:bruš.o.	5v239.6↔	Lok.lal.plast.kože a podkož:Z-plast,vef.pl:rameno,axila
5v234.c	Lok.lal.plast.kože a podkož:Z-plast,malá pl:inguin,genit.o	5v239.7↔	Lok.lal.plast.kože a podkož:Z-plast,vef.pl:ram, lakeť
5v234.d	Lokál.lalok.plast.kože a podkož:Z-plastika,malá pl:gluteál.obl.	5v239.8↔	Lok.lal.plast.kože a podkož:Z-plast,vef.pl:predlaktie
5v234.e↔	Lok.lalok.plast.kože a podkož:Z-plast,malá pl:stehno,koleno	5v239.9↔	Lokál.lalok.plast.kože a podkož:Z-plastika,vef.plocha:ruka
5v234.f↔	Lokál.lalok.plast.kože a podkož:Z-plastika,malá pl:predkol	5v239.a	Lok.lal.plast.kože a podkož:Z-plast,vef.pl:hруд.stena,chrbát
5v234.g↔	Lokál.lalok.plast.kože a podkožia:Z-plast,malá pl:noha	5v239.b	Lok.lal.plast.kože a podkož:Z-plast,veľká pl:bruš.obl.
5v234.x↔	Lokál.lalok.plastika kože a podkožia:Z-plast,malá pl:ost	5v239.c	Lok.lal.plast.kože a podkož:Z-plast,vef.pl:inguin,genit.o
5v235.0	Lokál.lalok.plast.kože a podkož:dilatačná plast,veľká pl:péry	5v239.d	Lok.lal.plast.kože a podkož:Z-plast,veľká pl:gluteál.obl.
5v235.4	Lokál.lalok.plast.kože a podk:dilatač.plast,veľká pl:ost.č.hlavy	5v239.e↔	Lokál.lalok.plast.kože a podkož:Z-plast,vef.pl:stehno,koleno
5v235.5	Lokál.lalok.plast.kože a podkož:dilatačná plast,veľká pl:krk	5v239.f↔	Lokál.lalok.plast.kože a podkož:Z-plast,vef.pl:predkolenie
5v235.6↔	Lok.lalok.plast.kože a podk:dilatač.plast,vef.pl:rameno,axila	5v239.g↔	Lokál.lalok.plast.kože a podkož:Z-plast,vef.pl:noha
5v235.7↔	Lokál.lalok.plast.kože a podk:dilatač.plast,veľká pl:ram,lak	5v239.x↔	Lokál.lalok.plast.kože a podkož:Z-plast,veľká plocha:ost
5v235.8↔	Lok.lalok.plast.kože a podk:dilatač.plast,veľká pl:predlakt	5v23a.0	Lok.lal.plast.kože a podkož:W-plast,malá pl:péry
5v235.9↔	Lokál.lalok.plast.kože a podk:dilatač.plast,veľká plocha:ruka	5v23a.4	Lok.lal.plast.kože a podkož:W-plast,malá pl:ost.časti hlavy
5v235.a	Lok.lalok.plast.kože a podkož:dilatač.plast,vef.pl:hруд.st,chrb	5v23a.5	Lok.lal.plast.kože a podkož:W-plast,malá plocha:krk
5v235.b	Lokál.lalok.plast.kože a podk:dilatač.plast,veľká pl:bruš.o.	5v23a.6↔	Lok.lal.plast.kože a podkož:W-plast,malá pl:rameno,axila
5v235.c	Lok.lalok.plast.kože a podk:dilatač.plast,vef.pl:inguin,genit.o	5v23a.7↔	Lok.lal.plast.kože a podkož:W-plast,malá pl:rameno,lakeť
5v235.d	Lok.lal.plast.kože a podk:dilatač.plast,veľká plocha:gluteál.o	5v23a.8↔	Lokál.lalok.plast.kože a podkož:W-plast,malá pl:predlaktie
5v235.e↔	Lok.lalok.plast.kože a podkož:dilatač.plast,veľká pl:steh,n,kol	5v23a.9↔	Lok.lal.plast.kože a podkož:W-plastika,malá plocha:ruka
5v235.f↔	Lokál.lalok.plast.kože a podkož:dilatač.plast,veľká pl:predkol	5v23a.a	Lok.lal.plast.kože a podkož:W-plast,malá pl:hруд.st.,chrbát
5v235.g↔	Lok.lalok.plast.kože a podkož:dilatač.plast,veľká pl:noha	5v23a.b	Lokál.lalok.plastika kože a podkož:W-plast,malá pl:bruš.obl.
5v235.x↔	Lok.lalok.plast.kože a podk:dilatačná plast,veľká plocha:ost	5v23a.c	Lok.lal.plast.kože a podkož:W-plast,malá pl:inguin,genit.o
5v236.0	Lokál.lalok.plast.kože a podk:plast.rotovan.lal,veľká pl:péry	5v23a.d	Lokál.lalok.plast.kože a podkož:W-plast,malá pl:gluteál.obl.
5v236.4	Lok.lal.plast.kože a podkož:plast.rotovan.lal,vef.pl:ost.č.hlavy	5v23a.e↔	Lokál.lalok.plast.kože a podkož:W-plast,malá pl:stehno,koleno
5v236.5	Lok.lal.plast.kože a podk:plast.rotovan.lalokom,vef.pl:krk	5v23a.f↔	Lok.lal.plast.kože a podkož:W-plastika,malá pl:predkolenie
5v236.6↔	Lok.lal.plast.kože a podk:plast.rotovan.lal,vef.pl:ram,axila	5v23a.g↔	Lok.lalok.plastika kože a podkož:W-plast,malá plocha:noha
5v236.7↔	Lok.lal.plast.kože a podk:plast.rotovan.lal,veľká pl:ram,lak	5v23a.x↔	Lokál.lalok.plast.kože a podkož:W-plast,malá plocha:ost
5v236.8↔	Lok.lalok.plast.kože a podk:plast.rotovan.lal,veľká pl:predlakt	5v23b.0	Lokál.lalok.plast.kože a podk:W-plast,vef.pl:péry
5v236.9↔	Lok.lalok.plast.kože a podk:plast.rotovan.lal,veľká pl:ruka	5v23b.4	Lok.lal.plast.kože a podkož:W-plast,vef.pl:ost.časti hlavy
5v236.a	Lok.lalok.plast.kože a podk:plast.rotov.lal,veľká pl:hr.st,chrb	5v23b.5	Lok.lal.plast.kože a podkož:W-plast,veľká plocha:krk
5v236.b	Lokál.lalok.plast.kože a podk:plast.rotovan.lal,veľká pl:bruš.o	5v23b.6↔	Lok.lal.plast.kože a podkož:W-plast,vef.pl:rameno,axila
5v236.c	Lok.lalok.plast.kože a podk:plast.rotov.lal,vef.pl:inguin,gen.o	5v23b.7↔	Lok.lal.plast.kože a podkožia:W-plast,vef.pl:ram,lakeť
5v236.d	Lok.lalok.plast.kože a podk:plast.rotovan.lal,vef.pl:glute.obl	5v23b.8↔	Lok.lal.plast.kože a podkož:W-plast,vef.pl:predlaktie
5v236.e↔	Lokál.lalok.plast.kože a podk:plast.rotovan.lal,vef.pl:steh,n,kol	5v23b.9↔	Lokál.lalok.plast.kože a podkož:W-plastika,veľká pl:ruka
5v236.f↔	Lok.lal.plast.kože a podk:plast.rotovan.lal,vef.pl:predkol	5v23b.a	Lok.lal.plast.kože a podkož:W-plast,vef.pl:hруд.st.,chrbát
5v236.g↔	Lokál.lalok.plast.kože a podk:plast.rotovan.lal,vef.pl:noha	5v23b.b	Lokál.lalok.plast.kože a podkož:W-plast,vef.pl:bruš.obl.
5v236.x↔	Lokál.lalok.plast.kože a podk:plast.rotovaným lal,veľká pl:ost	5v23b.c	Lok.lalok.plast.kože a podkož:W-plast,vef.pl:inguin,genit.o
5v237.0	Lok.lal.plast.kože a podk:transpozic.plast,veľká pl:péry	5v23b.d	Lok.lal.plast.kože a podkož:W-plast,vef.pl:gluteál.obl.
5v237.4	Lok.lal.plast.kože a podk:transpoz.plast,vef.pl:ost.č.hlavy	5v23b.e↔	Lok.lal.plast.kože a podkož:W-plast,vef.pl:stehno,koleno
5v237.5	Lok.lal.plast.kože a podk:transpozic.plast,vef.plocha:krk	5v23b.f↔	Lok.lal.plast.kože a podkož:W-plast,veľká pl:predkolenie
5v237.6↔	Lok.lal.plast.kože a podk:transpozic.plast,vef.pl:ram,axila	5v23b.g↔	Lok.lal.plast.kože a podkož:W-plast,vef.pl:noha/chodidl
5v237.7↔	Lok.lal.plast.kože a podk:transpozic.plast,vef.pl:ram,lakeť	5v23b.x↔	Lokál.lalok.plast.kože a podkož:W-plast,veľká plocha:ost
5v237.8↔	Lok.lal.plast.kože a podk:transpozic.plast,vef.pl:predlakt	5v23x.x↔	Lokálna laloková plastika kože a podkožia:ostatné
5v237.9↔	Lok.lal.plast.kože a podkož:transpozic.plast,vef.pl:ruka	5v240.0	Lal.plast.k a podk,darca:voľný lal.s mikrovaskul.anastom:péry
5v237.a	Lok.lal.plast.k.a podk:transpoz.plast,vef.pl:hруд.st,chrbát	5v240.4	Lal.plast.k.a podk,darca:voľ.lal.s mikrovask.anast.ost.č.hlavy
5v237.b	Lok.lal.plast.kože a podk:transpozic.plast,vef.pl:bruš.obl	5v240.5	Lal.plast.kože a podk,darca:voľ.lal.s mikrovask.anast:krk
5v237.c	Lok.lal.plast.k.a podkož:transpozic .plast,vef.pl:inguin,genit.o	5v240.6↔	Lal.plast.k.a podk,darca:voľ.lal.s mikrovas.anast:ram,axila
5v237.d	Lok.lal.plast.kože a podkož:transpozic.plast,vef.pl:glute.obl	5v240.7↔	Lal.plast.kože a podk,darca:voľ.lal.s mikrovask.anast:ram,lak
5v237.e↔	Lok.lal.plast.k.a podkož:transpozic.plast,vef.pl:stehno,koleno	5v240.8↔	Lal.plast.kože a podk,darca:voľ.lal.s mikrovask.anast:predlakt
5v237.f↔	Lok.lal.plast.kože a podkožia:transpozic.plast,vef.pl:predkol	5v240.9↔	Lalok.plast.kože a podk,darca:voľ.lal.s mikrovask.anast:ruka

5v240.a	Lal.plast.kože a podk,darca:vof.lal.s mikrova.anast:hr.st.,chrb	5v260.5	Kombin.plast.zákroky na koži a podk:kombin.lalok.plast:krk
5v240.b	Lalok.plast.kože a podk,darca:vof.lal.s mikrovask.anast:bruš.o	5v260.6↔	Kombi.plast.zákr.na koži a podk:kombin.lal.plastiky:ram.axila
5v240.c	Lal.plast.k.a podk,darca:vof.lal.s mikrovask.anast:ing.genit.o	5v260.7↔	Kombi.plast.zákr.na koži a podk:kombin.lal.plastiky:ram.lakeť
5v240.d	Lal.plas.k.a podk,darca:v.lal.s mikrovas.anastom:glute.obl	5v260.8↔	Kombi.plast.zákr.na koži a podk:kombin.lalok.plast:predlakt
5v240.e↔	Lal.plast.kože a podk.,darca:vof.lal.s mikrovask.anast:steh,kol	5v260.9↔	Kombin.plast.zákroky na koži a podk:kombi.lalok.plast:ruka
5v240.f↔	Lal.plast.kože a podk,darca:vof.lal.s mikrovask.anast:predkol	5v260.a	Kombi.plast.zákr.na koži a podk:kombin.lal.plast:hr.st.chrbát
5v240.g↔	Lalok.plast.kože a podk,darca:vof.lal.s mikrovask.anast:noha	5v260.b	Kombin.plast.zákr.na koži a podk:kombin.lalok.plast:bruš.obl
5v240.x	Lalok.plast.kože a podk,darca:vof.lal.s mikrovask.anast:ost.	5v260.c	Kombi.plast.zákr.na koži a podk:kombin.lal.plast:ing.genit.o
5v241.0	Lalok.plast.kože a podk,darca:stopkat.miest.lalok:pery	5v260.d	Kombin.plast.zákr.na koži a podk:kombin.lal.plast:glute.obl
5v241.4	Lal.plast.k.a podkožia,darca:stopkatý miest.lal:ost.č.hlavy	5v260.e↔	Kombin.plast.zákr.na koži a podk:kombin.lal.plast:stehno,kol
5v241.5	Lalok.plast.kože a podk,darca:stopkatý miest.lalok:krk	5v260.f↔	Kombin.plast.zákr.na koži a podk:kombin.lal.plast:predkol
5v241.6↔	Lal.plast.kože a podk,darca:stopka.miest.lalok:rameno,axila	5v260.g↔	Kombi.plast.zákr.na koži a podkož:kombin.lalok.plastiky:noha
5v241.7↔	Lal.plast.kože a podk,darca:stopkatý miest.lalok:ram,lakeť	5v260.x↔	Kombin.plast.zákroky na koži a podkoži:kombin.lalok.plast:ost
5v241.8↔	Lalok.plast.kože a podk,darca:stopkatý miest.lalok:predlakt	5v261.0	Komb.plast.zákr.k.a podk:kombi.lal.plastik.a vof.kož.trans:pery
5v241.9↔	Lal.plast.kože a podkož,darca:stopkatý miestny lalok:ruka	5v261.4	Komb.plast.zákr.k.a podk:kombi.lal.plast.a vof.k.tr:ost.č.hla
5v241.a	Lal.plast.kože a podkož,darca:stopka.miest.lal:hrudn.st.chrb	5v261.5	Kombi.plast.zákr.koži a podk:komb.lal.plast.a vof.k.transpl:krk
5v241.b	Lal.plast.kože a podk,darca:stopkatý miestny lalok:bruš.obl	5v261.6↔	Kombi.plast.zákr.k.a podk:komb.lal.plast.a vof.k.tran:ram,axi
5v241.c	Lal.plast.kože a podk,darca:stopkatý miest.lal:inguin,genit.o	5v261.7↔	Kombi.plast.zákr.k.a podk:komb.lal.plast.a vof.k.tran:ram,lak
5v241.d	Lal.plast.kože a podk,darca:stopkatý miest.lalok:gluteal.obl	5v261.8↔	Komb.plast.zákr.k.a podk:komb.lal.plast.a v.kož.tran:predlakt
5v241.e↔	Lalok.plast.kože a podk,darca:stopka.miest.lalok:steh,koleno	5v261.9↔	Komb.plast.zákr.k.a podk:kombi.lal.plast.a vof.k.transpl:ruka
5v241.f↔	Lalok.plast.kože a podk,darca:stopkatý miest.lalok:predkol	5v261.a	Komb.plas.zákr.k.a podk:komb.lal.plast.a vof.k.tran:hr.st.chrb
5v241.g↔	Lalok.plast.kože a podkož,darca:stopkatý miest.lalok:noha	5v261.b	Kombi.plast.zákr.k.a podk:komb.lal.plast.a vof.k.transp:bruš.o
5v241.x	Lal.plast.kože a podkožia,darca:stopkatý miestny lalok:ost.	5v261.c	Komb.plast.zákr.k.a podk:komb.lal.plast.a vof.k.tran:ing.gen.o
5v242.0	Lal.plast.kože a podk,darca:stopkatý vzdialený lalok:pery	5v261.d	Komb.plast.zákr.k.a podk:komb.lal.plast.a vof.kož.tran:glut.o
5v242.4	Lal.plast.kože a podk,darca:stopkatý vzdial.lalok:ost.č.hlavy	5v261.e↔	Komb.plast.zákr.k.a podk:komb.lal.plast.a vof.k.tran:stehno,kol
5v242.5	Lalok.plast.kože a podk,darca:stopkat.vzdialený lalok:krk	5v261.f↔	Komb.plast.zákr.k.a podk:kombi.lal.plast.a vof.k.tran:predkol
5v242.6↔	Lal.plast.kože a podk,darca:stopkatý vzdial.lalok:ram,axila	5v261.g↔	Komb.plast.zákr.koži a podk:komb.lal.plast.a vof.kož.tran:noha
5v242.7↔	Lal.plast.kože a podk,darca:stopkat.vzdial.lalok:ram,lakeť	5v261.x↔	Komb.plast.zákr.k.a podk:komb.lal.plast.a vof.kož.transpl:ost.
5v242.8↔	Lal.plast.kože a podk,darca:stopkatý vzdial.lalok:predlaktie	5v262.0	Komb.plast.zákr.k.a podk:stopk.miest.so vzdial.lalok:ruka
5v242.9↔	Lal.plast.kože a podkož,darca:stopkat.vzdialený lalok:ruka	5v262.4	Kombi.plast.zákr.koži a podk:stopk.miest.so vzdial.lal:ost.č.hl
5v242.a	Lal.plast.kože a podk,darca:stopk.vzdial.lalok:hrud.st.chrbát	5v262.5	Kombi.plast.zákr.koži a podk:stopk.miestny so vzdial.lal:krk
5v242.b	Lalok.plast.kože a podk,darca:stopkatý vzdial.lalok:bruš.obl	5v262.6↔	Kombi.plast.zákr.koži a podk:stopk.miest.so vzdial.lal:ram,axi
5v242.c	Lalok.plast.kože a podkož,darca:stopka.vzdial.lal:ing.genit.o	5v262.7↔	Komb.plast.zákr.koži a podk:stopk.miest.so vzdial.lal:ram,lak
5v242.d	Lal.plast.kože a podk,darca:stopkatý vzdial.lalok:gluteál.obl	5v262.8↔	Kombi.plast.zákr.koži a podk:stopk.miest.so vzdial.lal:predlakt
5v242.e↔	Lalok.plast.kože a podk,darca:stopka.vzdial.lalok:stehno,kol	5v262.9↔	Kombi.plast.zákr.koži a podk:stopk.miest.so vzdial.lalok:ruka
5v242.f↔	Lalok.plast.kože a podk,darca:stopk.vzdial.lalok:predkolenie	5v262.a	Kombi.plast.zákr.k.a podk:stopk.miest.so vzdial.lal:hr.st.chrb
5v242.g↔	Lalok.plast.kože a podkož,darca:stopka.vzdial.lalok:noha	5v262.b	Kombi.plast.zákr.k.a podk:stopk.miest.so vzdial.lal:bruš.obl
5v242.x	Lalok.plast.kože a podkož,darca:stopkatý vzdialený lalok:ost.	5v262.c	Komb.plast.zákr.k.a podk:stopk.miest.so vzdial.lal:ingv.gen.o
5v251.0	Lalok.plast.kože a podk,prijemca:stopkatý miestny lalok:pery	5v262.d	Kombi.plast.zákr.koži a podk:stopk.miest.so vzdial.lal:glut.o
5v251.4	Lal.plast.kože a podk,prijem:stopkatý miest.lalok:ost.č.hlavy	5v262.e↔	Komb.plast.zákr.koži a podk:stopk.miest.so vzd.lal:stehno,kol
5v251.5	Lal.plast.kože a podkož,prijem:stopka.miestny lalok:krk	5v262.f↔	Komb.plast.zákr.koži a podk:stopk.miest.so vzdial.lal:predkol
5v251.6↔	Lal.plast.kože a podk,prijemca:stopka.miest.lalok:ram,axila	5v262.g↔	Komb.plast.zákr.k.a podk:stopk.miest.so vzdial.lalokom:noha
5v251.7↔	Lalok.plast.kože a podk,prijem:stopkatý miest.lal:ram,lakeť	5v262.x↔	Komb.plast.zákr.k.a podkož:stopk.mies.lal.so vzdial.lalok:ost.
5v251.8↔	Lal.plast.kože a podkož,prijemca:stopk.miest.lalok:predlakt	5v263.0	Komb.plast.zákr.k.a podk:stopk.miest,vzdial.lal.a vof.k.tr:pery
5v251.9↔	Lal.plast.kože a podkož,prijemca:stopkatý miest.lalok:ruka	5v263.4	Kom.pl.zákr.k.a podk:stopk.miest,vzdial.lal.a vof.kož.tr:ost.č.hl
5v251.a	Lalok.plast.kože a podk,prijem:stopkat.miest.lal:hrud.st.chrb	5v263.5	Kombi.pl.zákr.k.a podk:stopk.miest,vzdial.lal.a vof.k.trans:krk
5v251.b	Lal.plast.kože a podk,prijemca:stopkatý miest.lalok:bruš.obl	5v263.6↔	Komb.pl.zákr.k.a podk:stop.miest,vzd.lal.a vof.k.trans:ram,axi
5v251.c	Lal.plast.kože a podkož,prijemca:stopka.miest.lal:ingu.genit.o	5v263.7↔	Komb.pl.zákr.k.a podk:stop.miest,vzdial.lal.a v.kož.tr:ram,lak
5v251.d	Lal.plast.kože a podk,prijemca:stopkatý miest.lalok:glut.obl	5v263.8↔	Komb.pl.zákr.k.a podk:stop.miest,vzdial.lal.a v.k.tran:predlakt
5v251.e↔	Lal.plast.kože a podk,prijemca:stopk.miest.lalok:stehno,kol	5v263.9↔	Komb.pl.zákr.koži a podk:stop.miest,vzd.lal.a vof.k.tran:ruka
5v251.f↔	Lalok.plast.kože a podk,prijem:stopkat.miest.lalok:predkol	5v263.a	Komb.pla.zákr.k.a podk:stopk.mie,vzd.lal.a vof.k.tr:hr.st.chrb
5v251.g↔	Lal.plast.kože a podkož,prijemca:stopkat.miestny lalok:noha	5v263.b	Komb.pl.zákr.k.a pdk:stop.miest,vzd.lal.a vof.kož.tran:bruš.o.
5v251.x↔	Lal.plast.kože a podkož,prijemca:stopkatý miestny lalok:ost.	5v263.c	Kombi.pl.zákr.k.a podk:stopk.miest,vzd.lal.a v.kož.tr:ingv.gen
5v252.0	Lalok.plast.kože a podk,prijemca:stopkat.vzdialený lalok:pery	5v263.d	Komb.pl.zákr.k.a podk:stop.miest,vzd.lal.a vof.kož.tr:glut.o
5v252.4	Lal.plast.kože a podk,prijem:stopka.vzdial.lalok:ost.č.hlavy	5v263.e↔	Komb.pl.zákr.k.a podk:stopk.miest,vzd.lal.a vof.k.tran:steh,kol
5v252.5	Lal.plast.kože a podk,prijemca:stopkatý vzdial.lalok:krk	5v263.f↔	Kom.pl.zákr.k.a podk:stopk.miest,vzd.lal.a v.kož.tran:predkol
5v252.6↔	Lal.plast.kože a podk,prijem:stopkatý vzdial.lal:rameno,axila	5v263.g↔	Komb.plast.zákr.k.a podk:stop.miest,vzd.lal.a vof.k.tran:noha
5v252.7↔	Lal.plast.kože a podk,prijemca:stopk.vzdial.lalok:ram,lakeť	5v263.x↔	Komb.plas.zákr.k.a podk:stopk.mies,vzd.lal.a vof.kož.tranpl:ost
5v252.8↔	Lal.plast.kože a podk,prijem:stopkatý vzdial.lalok:predlaktie	5v26x.x↔	Kombinované plastické zákroky na koži a podkoži: ost.
5v252.9↔	Lalok.plast.kože a podk,prijemca:stopkat.vzdialený lalok:ruka	5v270.0	Korekcia jazvy po kož.plastike:pery
5v252.a	Lal.plast.kože a podk,prijem:stopk.vzdial.lal:hrud.st.chrbát	5v270.4	Korekcia jazvy po kož.plastike:ost.časti hlavy
5v252.b	Lal.plast.kože a podk,prijem:stopkat.vzdialený lalok:bruš.obl	5v270.5	Korekcia jazvy po kož.plastike:krk
5v252.c	Lal.plast.kože a podkož,prijemca:stopk.vzdial.lal:inguin,gen.o	5v270.6↔	Korekcia jazvy po kož.plastike:rameno,axila
5v252.d	Lal.plast.kože a podk,prijemca:stopk.vzdial.lalok:gluteál.obl	5v270.7↔	Korekcia jazvy po kož.plastike:rameno,lakeť
5v252.e↔	Lal.plast.kože a podkož,prijem:stopk.vzdial.lalok:stehno,kol	5v270.8↔	Korekcia jazvy po kož.plastike:predlaktie
5v252.f↔	Lalok.plast.kože a podk,prijemca:stopk.vzdial.lalok:predkol	5v270.9↔	Korekcia jazvy po kož.plastike:ruka
5v252.g↔	Lalok.plast.kože a podk,prijemca:stopkat.vzdial.lalok:noha	5v270.a	Korekcia jazvy po kož.plastike:hrud.st.a chrbát
5v252.x↔	Lalok.plast.kože a podkož,prijemca:stopkatý vzdial.lalok:ost.	5v270.b	Korekcia jazvy po kož.plastike:bruš.obl
5v260.0	Kombin.plast.zákroky na koži a podkož:kombin.lalok.plast:pery	5v270.c	Korekcia jazvy po kož.plastike:inguin.,genit.obl.
5v260.4	Kombi.plast.zákr.na koži a podk:kombin.lalok.plast:ost.č.hlavy	5v270.d	Korekcia jazvy po kož.plastike:gluteál.obl.

5v270.e↔	Korekcia jazvy po kož.plastike:stehno,koleno	5v276.8↔	Revízia voľ.laloka s mikrovaskul.anastomóz.kož.plast:predlakt
5v270.f↔	Korekcia jazvy po kož.plastike:predkolenie	5v276.9↔	Reviz.voľ.laloka s mikrovaskul.anastom.kož.plastiky:ruka
5v270.g↔	Korekcia jazvy po kož.plastike:noha	5v276.a	Reviz.voľ.laloka s mikrovaskul.anastomóz.kož.plast:hруд.st,chrб
5v270.x	Korekcia jazvy po kožnej plastike:ostatné	5v276.b	Reviz.voľ.laloka s mikrovaskul.anastom.kož.plast:bruš.obl.
5v271	Korekcia hypertrofickej jazvy dermabráziou	5v276.c	Reviz.voľ.laloka s mikrovaskul.anastom.kož.plast:inguin,genit.o
5v272.0	Revízia voľ.kož.transplantátu kož.plastiky:pery	5v276.d	Reviz.voľ.laloka s mikrovaskul.anastomóz.kož.plast:gluteál.obl.
5v272.4	Revízia voľ.kož.transplantátu kož.plastiky:ost.č.hlavy	5v276.e↔	Reviz.voľného lal. s mikrovaskul.anastom.kož.plast:stehno,kol
5v272.5	Revízia voľného kož.transplantátu kož.plastiky:krk	5v276.f↔	Rev.voľ.laloka s mikrovaskul.anastom.kož.plast:predkolenie
5v272.6↔	Revízia voľ.kož.transplantátu kož.plastiky:rameno,axila	5v276.g↔	Reviz.voľ.laloka s mikrovaskul.anastomóz.kož.plastiky:noha
5v272.7↔	Revízia voľ.kož.transplantátu kož.plastiky:ram,lakeť	5v276.x↔	Revízia voľného lal. s mikrovaskul.anastomóz.kož.plastiky:ost
5v272.8↔	Revízia voľ.kož.transplantátu kož.plastiky:predlaktie	5v27x.x	Revízia kožnej plastiky:ostatné
5v272.9↔	Revízia voľ.kož.transplantátu kož.plastiky:ruka	5v281	Plastická rekonštrukcia hornej pery
5v272.a	Revízia voľ.kož.transplantátu kož.plastiky:hруд.st.,chrбát	5v282	Plastická rekonštrukcia dolnej pery
5v272.b	Revízia voľ.kož.transplantátu kož.plastiky:bruš.obl.	5v283	Plastická rekonštrukcia ústneho kútika
5v272.c	Revízia voľ.kož.transplantátu kož.plastiky:inguin,genit.obl	5v290.0	Implantácia kožného expanderu:pery
5v272.d	Revízia voľ.kož.transplantátu kož.plastiky:gluteál.obl.	5v290.5	Implantácia kožného expanderu:krk
5v272.e↔	Revízia voľ.kož.transplantátu kož.plastiky:stehno,koleno	5v290.6↔	Implantácia kožného expanderu:rameno,axila
5v272.f↔	Revízia voľ.kož.transplantátu kož.plastiky:predkolenie	5v290.7↔	Implantácia kožného expanderu:rameno a lakeť
5v272.g↔	Revízia voľného kož.transplantátu kož.plastiky:noha	5v290.8↔	Implantácia kožného expanderu:predlaktie
5v272.x↔	Revízia voľného kožného transplantátu kož.plastiky:ost.	5v290.9↔	Implantácia kožného expanderu:ruka
5v273.0	Revízia lokálnej lalokovej plastiky kože:pery	5v290.a	Implant.kožného expanderu:hруд.st.,chrбát
5v273.4	Revízia lokál.lalok.plastiky kože:ost.č.hlavy	5v290.b	Implantácia kožného expanderu:bruš.obl.
5v273.5	Revízia lokál.lalok.plastiky kože:krk	5v290.c	Implantácia kožného expanderu:inguin,genit.obl.
5v273.6↔	Revízia lokál.lalok.plastiky kože:rameno,axila	5v290.d	Implantácia kožného expanderu:gluteál.obl.
5v273.7↔	Revízia lokál.lalok.plastiky kože:rameno,lakeť	5v290.e↔	Implantácia kožného expanderu:stehno a koleno
5v273.8↔	Revízia lokál.lalok.plastiky kože:predlaktie	5v290.f↔	Implantácia kožného expanderu:predkolenie
5v273.9↔	Revízia lokál.lalok.plastiky kože:ruka	5v290.g↔	Implantácia kožného expanderu:noha/chodid
5v273.a	Reviz.lokál.lalok.plastiky kože:hруд.stena,chrбát	5v290.x↔	Implantácia kožného expanderu:ostat.
5v273.b	Revízia lokál.lalok.plastiky kože:bruš.obl.	5v292.0	Prerušenie stopky laloka kože a podkožia:pery
5v273.c	Revízia lokál.lalok.plastiky kože:inguin,genit.obl	5v292.4	Prerušenie stopky laloka kože a podkožia:ost.č.hlavy
5v273.d	Revízia lokál.lalok.plastiky kože:gluteál.obl.	5v292.5	Prerušenie stopky laloka kože a podkožia:krk
5v273.e↔	Revízia lokál.lalok.plastiky kože:stehno,koleno	5v292.6↔	Prerušenie stopky lal. kože a podkožia:rameno,axila
5v273.f↔	Revízia lokál.lalokovej plastiky kože:predkolenie	5v292.7↔	Prerušenie stopky laloka kože a podkožia:rameno a lakeť
5v273.g↔	Revízia lokál.lalok.plastiky kože:noha	5v292.8↔	Prerušenie stopky laloka kože a podkožia:predlaktie
5v273.x↔	Revízia lokálnej lalokovej plastiky kože:ost.	5v292.9↔	Prerušenie stopky laloka kože a podkožia:ruka
5v274.0	Revízia stopkatého miest.laloka kož.plastiky:pery	5v292.a	Prerušenie stopky laloka kože a podkožia:hруд.st,chrбát
5v274.4	Reviz.stopkatého miest.laloka kož.plastiky:ost.č.hlavy	5v292.b	Prerušenie stopky laloka kože a podkožia:bruš.obl.
5v274.5	Reviz.stopkatého miest.laloka kož.plastiky:krk	5v292.c	Prerušenie stopky laloka kože a podkožia:inguin,genit.obl.
5v274.6↔	Reviz.stopkatého miest.laloka kož.plastiky:rameno,axila	5v292.d	Prerušenie stopky laloka kože a podkožia:gluteál.obl.
5v274.7↔	Revízia stopkatého miest.laloka kož.plastiky:rameno,lakeť	5v292.e↔	Prerušenie stopky laloka kože a podkožia:steh a koleno
5v274.8↔	Reviz.stopkatého miest.laloka kož.plastiky:predlaktie	5v292.f↔	Prerušenie stopky laloka kože a podkožia:predkolenie
5v274.9↔	Reviz.stopkatého miest.laloka kož.plastiky:ruka	5v292.g↔	Prerušenie stopky laloka kože a podkožia:noha/chodid
5v274.a	Rev.stopkatého miest.laloka kož.plast:hруд.st,chrбát	5v292.x↔	Prerušenie stopky laloka kože a podkožia:ost
5v274.b	Reviz.stopkatého miest.laloka kož.plastiky:bruš.obl.	5v400.0	Redukč.tkan.plastika na koži a podkož:pery
5v274.c	Reviz.stopkatého miest.laloka kož.plastiky:inguin,genit.o	5v400.4	Redukč.tkan.plastika na koži a podkož:ost.č.hlavy
5v274.d	Reviz.stopkatého miest.laloka kož.plastiky:gluteál.obl.	5v400.5	Redukč.tkaniv.plastika na koži a podkož:krk
5v274.e↔	Reviz.stopkatého miest.laloka kož.plastiky:stehno,koleno	5v400.6↔	Redukč.tkan.plastika na koži a podkoži:rameno,axila
5v274.f↔	Revízia stopkatého miest.laloka kož.plastiky:predkolenie	5v400.7↔	Redukč.tkan.plastika na koži a podkoži:ram,lakeť
5v274.g↔	Revízia stopkatého miest.laloka kož.plastiky:noha	5v400.8↔	Redukč.tkan.plastika na koži a podkož:predlaktie
5v274.x↔	Revízia stopkatého miest.laloka kožnej plastiky:ost.	5v400.9↔	Redukč.tkanivová plastika na koži a podkoži:ruka
5v275.0	Reviz.stopkat.vzdial.laloka kož.plastiky:pery	5v400.a	Redukč.tkan.plastika na koži a podkož:hруд.st,chrбát
5v275.4	Reviz.stopkat.vzdial.laloka kož.plastiky:ost.č.hlavy	5v400.b	Redukč.tkan.plastika na koži a podkož:bruš.obl
5v275.5	Revízia stopkat.vzdial.laloka kož.plastiky:krk	5v400.c	Redukč.tkan.plastika na koži a podkož:inguin,genit.o
5v275.6↔	Reviz.stopkat.vzdial.laloka kož.plastiky:rameno,axila	5v400.d	Redukč.tkan.plastika na koži a podkoži:gluteál.obl.
5v275.7↔	Reviz.stopkat.vzdial.laloka kož.plastiky:rameno,lakeť	5v400.e↔	Redukč.tkan.plastika na koži a podkož:stehno,koleno
5v275.8↔	Reviz.stopkat.vzdial.laloka kož.plastiky:predlaktie	5v400.f↔	Redukč.tkan.plastika na koži a podkoži:predkol
5v275.9↔	Reviz.stopkat.vzdialeného laloka kož.plastiky:ruka	5v400.g↔	Redukč.tkanivová plastika na koži a podkož:noha/chod/
5v275.a	Reviz.stopkat.vzdial.laloka kož.plastiky:hруд.st,chrбát	5v400.x	Redukčná tkaniv.plastika na koži a podkoži:ostat.
5v275.b	Revízia stopkat.vzdialeného laloka kož.plastiky:bruš.obl.	5v401.0	Liposukcia v oblasti pery
5v275.c	Reviz.stopkat.vzdial.laloka kož.plastiky:inguin,genit.o	5v401.4	Liposukcia ostatných častí hlavy
5v275.d	Reviz.stopkat.vzdial.laloka kož.plastiky:gluteál.obl.	5v401.5	Liposukcia v oblasti krku
5v275.e↔	Reviz.stopkat.vzdial.laloka kož.plastiky:stehno,koleno	5v401.6↔	Liposukcia v oblasti ramena a axily
5v275.f↔	Reviz.stopkatého vzdial.laloka kož.plastiky:predkolenie	5v401.7↔	Liposukcia v oblasti ramena a lakťa
5v275.g↔	Reviz.stopkat.vzdial.laloka kož.plastiky:noha(chodidlo)	5v401.8↔	Liposukcia v oblasti predlaktia
5v275.x↔	Revízia stopkatého vzdialeného laloka kož.plastiky:ost	5v401.9↔	Liposukcia v oblasti ruky
5v276.0	Reviz.voľ.laloka s mikrovaskul.anastomóz.kož.plast:pery	5v401.a	Liposukcia v oblasti hrudnej steny a chrbta
5v276.4	Reviz.voľ.laloka s mikrovaskul.anastomóz.kož.plast:ost.č.hlavy	5v401.b	Liposukcia v brušnej oblasti
5v276.5	Reviz.voľ.laloka s mikrovaskul.anastomóz.kož.plast:krk	5v401.c	Liposukcia v inguinálnej a genitálnej oblasti
5v276.6↔	Reviz.voľ.laloka s mikrovaskul.anastom.kož.plast:ram,axila	5v401.d	Liposukcia v gluteálnej oblasti
5v276.7↔	Reviz.voľ.laloka s mikrovaskul.anastomóz.kož.plast:ram,lakeť	5v401.e↔	Liposukcia v oblasti stehna a kolena

5v401.f↔	Liposukcia v oblasti predkolenia	5v42a.7↔	Th laserom veľkej plochy povrch.kož.vrstvy:ram,lakeť
5v401.g↔	Liposukcia v oblasti nohy (chodidlo)	5v42a.8↔	Th laserom veľkej plochy povrch.kož.vrstvy:predlaktie
5v401.n	Liposukcia prsníkov	5v42a.9↔	Liečba laserom veľkej plochy povrch.kož.vrstvy:ruka
5v401.x	Liposukcia, ostatné	5v42a.a	Th laserom veľkej plochy povrch.kož.vrstvy:hруд.st,chrbát
5v402.0	Odstránenie tukového tkaniva v oblasti pery	5v42a.b	Th laserom veľkej plochy povrch.kož.vrstvy:bruš.obl
5v402.4	Odstránenie tukového tkaniva ostatných častí hlavy	5v42a.c	Th laserom veľkej plochy povrch.kož.vrstvy:inguin,genitál.o
5v402.5	Odstránenie tukového tkaniva v oblasti krku	5v42a.d	Th laserom veľkej plochy povrch.kož.vrstvy:glut.obl.
5v402.6↔	Odstránenie tukového tkaniva v oblasti ramena a axily	5v42a.e↔	Th laserom veľkej plochy povrch.kož.vrstvy:stehno,koleno
5v402.7↔	Odstránenie tukového tkaniva v oblasti ramena a lakťa	5v42a.f↔	Th laserom veľkej plochy povrch.kož.vrstvy:predkol.
5v402.8↔	Odstránenie tukového tkaniva v oblasti predlaktia	5v42a.g↔	Th laserom veľkej plochy povrch.kož.vrstvy:noha(chodidlo)
5v402.9↔	Odstránenie tukového tkaniva v oblasti ruky	5v42a.x	Liečba laserom veľ.plochy povrch.kož.vrstvy:ostat.
5v402.a	Odstránenie tukového tkaniva v oblasti hруд.steny a chrbta	5v42b.0	Holenie[shaving]veľkej plochy povrch.kož.vrstvy:pery
5v402.b	Odstránenie tukového tkaniva v brušnej oblasti	5v42b.4	Holenie[shaving]veľkej plochy povrch.kož.vrstvy:ost.č.hlavy
5v402.c	Odstránenie tukového tkaniva v inguinál,genitál.obl.	5v42b.5	Holenie[shaving]veľ.plochy povrch.kož.vrstvy:krk
5v402.d	Odstránenie tukového tkaniva v gluteálnej oblasti	5v42b.6↔	Holenie[shaving]veľkej plochy povrch.kož.vrstvy:rameno,axila
5v402.e↔	Odstránenie tukového tkaniva v oblasti stehna a kolena	5v42b.7↔	Holenie[shaving]veľkej plochy povrch.kož.vrstvy:ram,lakeť
5v402.f↔	Odstránenie tukového tkaniva v oblasti predkolenia	5v42b.8↔	Holenie[shaving]veľkej plochy povrch.kož.vrstvy:predlaktie
5v402.g↔	Odstránenie tukového tkaniva v oblasti nohy (chodidlo)	5v42b.9↔	Holenie[shaving],veľkej plochy povrch.kož.vrstvy:ruka
5v402.x	Odstránenie tukového tkaniva, ostatné	5v42b.a	Holenie[shaving]veľkej plochy povrch.kož.vrstvy:hруд.st,chrb.
5v403	Axilárna odsávacía kyretáž potných žliaz	5v42b.b	Holenie[shaving]veľkej plochy povrch.kož.vrstvy:bruš.obl.
5v40x.x	Redukcia tkaniva na koži a podkoží:ostatné	5v42b.c	Holenie[shaving]veľkej plochy povrch.kož.vrstvy:ingu,genit.o
5v426.0	Dermabrázia veľkej povrch.plochy kož.vrstvy:pery	5v42b.d	Holenie[shaving]veľkej plochy povrch.kož.vrstvy:glut.obl.
5v426.4	Dermabrázia veľkej povrch.plochy kož.vrstvy:ostat.č.hlavy	5v42b.e↔	Holenie[shaving]veľkej plochy povrch.kož.vrstvy:stehno,kol
5v426.5	Dermabrázia veľkej povrch.plochy kož.vrstvy:krk	5v42b.f↔	Holenie[shaving]veľkej plochy povrch.kož.vrstvy:predkol.
5v426.6↔	Dermabrázia veľkej povrch.plochy kož.vrstvy:rameno,axila	5v42b.x	Holenie[shaving]veľkej pl.povrch.kož.vrstvy:ostat.
5v426.7↔	Dermabrázia veľkej povrch.plochy kož.vrstvy:ram.a lakeť	5v444.0	Elektrokaustika chor.tk.kože a podkož,veľkopl:pery
5v426.8↔	Dermabrázia veľkej povrch.plochy kož.vrstvy:predlaktie	5v444.4	Elektrokaustika chor.tk.kože a podkož,veľkopl:ost.č.hlavy
5v426.9↔	Dermabrázia veľkej povrch.plochy kož.vrstvy:ruka	5v444.5	Elektrokaustika chor.tk.kože a podkož,veľkopl:krk
5v426.a	Dermabrázia veľkej povrch.plochy kož.vrstvy:hруд.st.a chrbát	5v444.6↔	Elektrokaustika chor.tk.kože a podkož,veľkopl:rameno,axila
5v426.b	Dermabrázia veľkej povrch.plochy kož.vrstvy:bruš.obl	5v444.7↔	Elektrokaustika chor.tk.kože a podkož,veľkopl:ram.a lakeť
5v426.c	Dermabrázia veľkej plochy kož.vrstvy:inguin.,genitál.o	5v444.8↔	Elektrokaustika chor.tk.kože a podkož,veľkopl:predlaktie
5v426.d	Dermabrázia veľkej povrch.plochy kož.vrstvy:glut.obl	5v444.9↔	Elektrokaustika chor.tk.kože a podkož,veľkopl:ruka
5v426.e↔	Dermabrázia veľkej povrch.plochy kož.vrstvy:stehno a koleno	5v444.a	Elektrokaust.ch.tk.k.a podkož,veľkopl:hруд.st,chrbát
5v426.f↔	Dermabrázia veľkej povrch.plochy kož.vrstvy:predkolenie	5v444.b	Elektrokaustika chor.tk.kože a podkož,veľkopl:bruš.obl
5v426.g↔	Dermabrázia veľkej povrch.plochy kož.vrstvy:noha(chodidlo)	5v444.c	Elektrokausti.ch.tk.kože a podkož,veľkopl:inguin,genitál.o
5v426.x	Dermabrázia veľkej povrch.plochy kož.vrstvy:ostat.	5v444.d	Elektrokaustika chor.tk.kože a podkož,veľkopl:glut.obl
5v427.0	Zbrúsenie veľkej pl.povrch.kož.vrstvy:pery	5v444.e↔	Elektrokaustika ch.tk.kože a podkož,veľkopl:steh.a koleno
5v427.4	Zbrúsenie veľkej pl.povrch.kož.vrstvy:ost.č.hlavy	5v444.f↔	Elektrokaustika chor.tk.kože a podkož,veľkopl:predkol.
5v427.5	Zbrúsenie veľkej plochy povrch.kož.vrstvy:krk	5v444.g↔	Elektrokaustika chor.tk.kože a podk,veľkopl:noha(chod)
5v427.6↔	Zbrúsenie veľ.p.povrch.kož.vrstvy:rameno,axila	5v444.x	Elektrokaustika chor.tk.kože a podkož,veľkopl:ostat.
5v427.7↔	Zbrúsenie veľkej pl.povrch.kož.vrstvy:ram,lakeť	5v445.0	Laser.Th chor.tk.kože a podkož,veľkopl:ost
5v427.8↔	Zbrúsenie veľkej pl.povrch.kož.vrstvy:predlaktie	5v445.4	Laser.Th chor.tk.kože a podkož,veľkopl:ost.č.hlavy
5v427.9↔	Zbrúsenie veľkej plochy povrch.kož.vrstvy:ruka	5v445.5	Laser.Th chor.tk.kože a podkožia,veľkopl:krk
5v427.a	Zbrúsenie veľkej plochy povrch.kož.vrstvy:hруд.stena,chrbát	5v445.6↔	Laser.Th chor.tk.kože a podkož,veľkopl:rameno,axila
5v427.b	Zbrúsenie veľkej plochy povrch.kož.vrstvy:brucho	5v445.7↔	Laser.Th chor.tk.kože a podkož,veľkopl:ram.a lakeť
5v427.c	Zbrúsenie veľkej plochy povrch.kož.vrstvy:inguin,genitál.o	5v445.8↔	Laser.Th chor.tk.kože a podkož,veľkopl:predlakt.
5v427.d	Zbrúsenie veľkej plochy povrch.kož.vrstvy:gluteál.o	5v445.9↔	Laser.liečba chor.tk.kože a podkož,veľkopl:ruka
5v427.e↔	Zbrúsenie veľkej plochy povrch.kož.vrstvy:stehno,kol	5v445.a	Laser.Th chor.tk.kože a podkož,veľkopl:hруд.st.,chrb.
5v427.f↔	Zbrúsenie veľkej plochy povrch.kož.vrstvy:predkol	5v445.b	Laser.Th chor.tk.kože a podkož,veľkopl:bruš.obl
5v427.g↔	Zbrúsenie veľkej plochy povrch.kož.vrstvy:noha(chodidlo)	5v445.c	Laser.Th chor.tk.kože a podkož,veľkopl:inguin,genitál.o
5v427.x	Zbrúsenie veľkej plochy povrch.kož.vrstvy:ostatné	5v445.d	Laser.Th chor.tk.kože a podkož,veľkopl:glut.obl
5v428.0	Exkochleácia veľkej plochy povr.kož.vrst:pery	5v445.e↔	Laser.Th chor.tk.kože a podkož,veľkopl:stehno,koleno
5v428.4	Exkochleácia veľkej plochy povr.kož.vrst:ost.č.hlavy	5v445.f↔	Laser.Th chor.tk.kože a podkož,veľkopl:predkolenie
5v428.5	Exkochleácia veľkej plochy povr.kož.vrst:krk	5v445.g↔	Laser.Th chor.tk.kože a podkož,veľkopl:noha(chod)
5v428.6↔	Exkochle.veľkej plochy povr.kož.vrst:rameno,axila	5v445.x	Laser.liečba chor.tk.kože a podkožia,veľkopl:ostat.
5v428.7↔	Exkochle.veľkej plochy povr.kož.vrst:rameno a lakeť	5v446.0	Kryochir.chor.tk.kože a podkož,veľkopl:pery
5v428.8↔	Exkochleácia veľkej plochy povr.kož.vrst:predlaktie	5v446.4	Kryochir.ch.tk.kože a podkož,veľkopl:ost.č.hlavy
5v428.9↔	Exkochleácia veľkej plochy povr.kož.vrst:ruka	5v446.5	Kryochir.chor.tk.kože a podkož,veľkopl:krk
5v428.a	Exkochleácia veľkej plochy povr.kož.vrst:hруд.st.,chrbát	5v446.6↔	Kryochir.chor.tk.kože a podkož,veľkopl:rameno,axila
5v428.b	Exkochleácia veľkej plochy povr.kož.vrst:brušná obl.	5v446.7↔	Kryochir.chor.tk.kože a podkož,veľkopl:ram.a lakeť
5v428.c	Exkochleácia veľkej plochy povr.kož.vrst:inguin.,genitál.o	5v446.8↔	Kryochir.chor.tk.kože a podkož,veľkopl:predlakt.
5v428.d	Exkochleácia veľkej plochy povr.kož.vrst:gluteál.obl.	5v446.9↔	Kryochir.chor.tk.kože a podkož,veľkopl:ruka
5v428.e↔	Exkochleácia veľkej plochy povr.kož.vrst:stehno,koleno	5v446.a	Kryochir.ch.tk.kože a podkož,veľkopl:hруд.st.,chrbát
5v428.f↔	Exkochleácia veľkej plochy povr.kož.vrstoch:predkolenie	5v446.b	Kryochir.chor.tk.kože a podkož,veľkopl:bruš.obl.
5v428.g↔	Exkochleácia veľkej plochy povr.kož.vrst:noha(chodidlo)	5v446.c	Kryochir.ch.tk.kože a podkož,veľkopl:inguin.,genitál.o
5v428.x	Exkochleácia veľkej plochy povr.kož.vrstvy:ostatné	5v446.d	Kryochir.chor.tk.kože a podkož,veľkopl:glut.obl
5v42a.0	Th laserom veľkej plochy povrch.kož.vrstvy:pery	5v446.e↔	Kryochir.chor.tk.kože a podkož,veľkopl:stehno,koleno
5v42a.4	Th laserom veľkej plochy povrch.kož.vrstvy:ost.č.hlavy	5v446.f↔	Kryochir.chor.tk.kože a podkož,veľkopl:predkolenie
5v42a.5	Th laserom veľkej plochy povrch.kož.vrstvy:krk	5v446.g↔	Kryochir.chor.tk.kože a podkož,veľkopl:noha(chod)
5v42a.6↔	Th laserom veľkej plochy povrch.kož.vrstvy:rameno,axila	5v446.x	Kryochirurgia chor.tk.kože a podkož,veľkopl:ostat.

5v447.0	Infračerv. koagul. chor. tk. kože a podkož, veľkopl: pery	5v454.e↔	Dočas. pokryt. mäkk. tk. viacer. postupmi, malopl: stehno, koleno
5v447.4	Infračerv. koagul. chor. tk. kože a podkož, veľkopl: ost. č. hlavy	5v454.f↔	Dočas. pokrytie mäkk. tk. viacer. postupmi, malopl: predkolenie
5v447.5	Infračerv. koagul. chor. tk. kože a podkož, veľkopl: krk	5v454.g↔	Dočas. pokrytie mäkk. tk. viacer. postupmi, malopl: noha (chod)
5v447.6↔	Infračerv. koagul. chor. tk. kože a podkož, veľkopl: rameno, axila	5v454.x↔	Dočas. pokrytie mäkk. tk. viacer. postupmi, malopl: ostat.
5v447.7↔	Infračerv. koagul. chor. tk. kože a podkož, veľkopl: ram. a lakeť	5v455.0	Dočas. pokrytie mäkk. tk. alogén. transpl. kože, veľkopl: pery
5v447.8↔	Infračerv. koagul. chor. tk. kože a podkož, veľkopl: predlaktie	5v455.4	Dočas. pokryt. mäkk. tk. alogén. transpl. kože, veľkopl: ost. č. hlavy
5v447.9↔	Infračerv. koagul. chor. tk. kože a podkož, veľkopl: ruka	5v455.5	Dočas. pokrytie mäkk. tk. alogén. transpl. kože, veľkopl: krk
5v447.a	Infrač. koagul. ch. tk. kože a podkož, veľkopl: hr. st., chrbát	5v455.6↔	Doč. pokryt. mäkk. tk. alogén. transpl. kože, veľkopl: ram, axila
5v447.b	Infračerv. koagul. chor. tk. kože a podkož, veľkopl: bruš. obl	5v455.7↔	Dočas. pokryt. mäkk. tk. alogén. transpl. kože, veľkopl: ram, lakeť
5v447.c	Infračerv. koagul. ch. tk. kože a podkož, veľkopl: ingv. genitál. o	5v455.8↔	Dočas. pokryt. mäkk. tk. alogén. transpl. kože, veľkopl: predlaktie
5v447.d	Infračerv. koagul. chor. tk. kože a podkož, veľkopl: hrud. st., chrb	5v455.9↔	Dočas. pokrytie mäkk. tk. alogén. transpl. kože, veľkopl: ruka
5v447.e↔	Infrač. koagul. ch. tk. kože a podkož, veľkopl: stehno, koleno	5v455.a	Doč. pokryt. mäkk. tk. alogén. transpl. kože, veľkopl: hr. st., chrb.
5v447.f↔	Infračerv. koagul. chor. tk. kože a podkož, veľkopl: predkol.	5v455.b	Dočas. pokrytie mäkk. tk. alogén. transpl. kože, veľkopl: bruš. obl
5v447.g↔	Infračerv. koagul. chor. tk. kože a podkož, veľkopl: noha (chod)	5v455.c	Doč. pokryt. mäkk. tk. alogén. transpl. kože, veľkopl: ingv. genit. o
5v447.x	Infračerv. koagul. chor. tk. kože a podkož, veľkopl: ostat.	5v455.d	Dočas. pokrytie mäkk. tk. alogén. transpl. kože, veľkopl: glut. obl
5v450.0	Dočas. pokrytie mäkk. tk. alogén. transpl. kože, malopl: pery	5v455.e↔	Doč. pokryt. mäkk. tk. alogén. transpl. kože, veľkopl: stehno, kol
5v450.4	Dočas. pokryt. mäkk. tk. alogén. transpl. kože, malopl: ost. č. hlavy	5v455.f↔	Dočas. pokryt. mäkk. tk. alogén. transpl. kože, veľkopl: predkol
5v450.5	Dočas. pokrytie mäkk. tk. alogén. transpl. kože, malopl: krk	5v455.g↔	Dočas. pokrytie mäkk. tk. alogén. transpl. kože, veľkopl: noha
5v450.6↔	Dočas. pokryt. mäkk. tk. alogén. transpl. kože, malopl: ram, axila	5v455.x↔	Dočas. pokryt. mäkk. tk. alogén. transplantáciou kože, veľkopl: ost
5v450.7↔	Dočas. pokryt. mäkk. tk. alogén. transpl. kože, malopl: ram, lakeť	5v456.0	Dočas. pokrytie mäkk. tk. xenogén. kož. náhr, veľkopl: pery
5v450.8↔	Dočas. pokrytie mäkk. tk. alogén. transpl. kože, malopl: predlakt	5v456.4	Dočas. pokrytie mäkk. tk. xenogén. kož. náhr, veľkopl: ost. č. hlavy
5v450.9↔	Dočas. pokrytie mäkk. tk. alogén. transpl. kože, malopl: ruka	5v456.5	Dočas. pokrytie mäkk. tk. xenogén. kož. náhr, veľkopl: krk
5v450.a	Doč. pokryt. mäkk. tk. alogén. transpl. kože, malopl: hrud. st., chrb	5v456.6↔	Dočas. pokryt. mäkk. tk. xenogén. kož. náhr, veľkopl: ram, axila
5v450.b	Dočas. pokrytie mäkk. tk. alogén. transpl. kože, malopl: bruš. obl	5v456.7↔	Dočas. pokrytie mäkk. tk. xenogén. kož. náhr, veľkopl: ram, lakeť
5v450.c	Doč. pokryt. mäkk. tk. alogén. transpl. kože, malopl: ingv. genit. o	5v456.8↔	Dočas. pokrytie mäkk. tk. xenogén. kož. náhr, veľkopl: predlaktie
5v450.d	Dočas. pokrytie mäkk. tk. alogén. transpl. kože, malopl: glut. obl	5v456.9↔	Dočas. pokrytie mäkk. tk. xenogén. kož. náhr, veľkopl: ruka
5v450.e↔	Dočas. pokryt. mäkk. tk. alogén. transpl. kože, malopl: stehno, kol.	5v456.a	Dočas. pokryt. mäkk. tk. xenogén. kož. náhr, veľkopl: hr. st., chrb.
5v450.f↔	Dočas. pokryt. mäkk. tk. alogén. transpl. kože, malopl: predkol	5v456.b	Dočas. pokrytie mäkk. tk. xenogén. kož. náhr, veľkopl: bruš. obl
5v450.g↔	Dočas. pokrytie mäkk. tk. alogén. transpl. kože, malopl: noha	5v456.c	Dočas. pokryt. mäkk. tk. xenogén. kož. náhr, veľkopl: ingui. genit. o
5v450.x↔	Dočas. pokrytie mäkk. tk. alogén. transpl. kože, malopl: ostat.	5v456.d	Dočas. pokrytie mäkk. tk. xenogén. kož. náhr, veľkopl: glut. obl
5v451.0	Dočas. pokryt. mäkk. tk. xenogén. kož. náhr, malopl: pery	5v456.e↔	Doč. pokryt. mäkk. tk. xenogén. kož. náhr, veľkopl: stehn, koleno
5v451.5	Dočas. pokrytie mäkk. tk. xenogén. kož. náhr, malopl: krk	5v456.f↔	Dočas. pokrytie mäkk. tk. xenogén. kož. náhr, veľkopl: predkol
5v451.6↔	Dočas. pokryt. mäkk. tk. xenogén. kož. náhr, malopl: ram, axila	5v456.g↔	Dočas. pokrytie mäkk. tk. xenogén. kož. náhr, veľkopl: noha
5v451.7↔	Dočas. pokrytie mäkk. tk. xenogén. kož. náhr, malopl: ram, lakeť	5v456.x↔	Dočas. pokrytie mäkk. tk. xenogén. kož. náhr, veľkopl: ostat.
5v451.8↔	Dočas. pokrytie mäkk. tk. xenogén. kož. náhr, malopl: predlaktie	5v458.0	Dočas. pokrytie mäkk. tk. kultúrami keratinocyt, veľkopl: pery
5v451.9↔	Dočas. pokrytie mäkk. tk. xenogén. kož. náhr, malopl: ruka	5v458.4	Doč. pokryt. mäkk. tk. kultúrami keratinocyt, veľkopl: ost. č. hlavy
5v451.a	Dočas. pokryt. mäkk. tk. xenogén. kož. náhr, malopl: hr. st., chrbát	5v458.5	Dočas. pokrytie mäkk. tk. kultúrami keratinocyt, veľkopl: krk
5v451.b	Dočas. pokrytie mäkk. tk. xenogén. kož. náhr, malopl: bruš. obl	5v458.6↔	Doč. pokryt. mäkk. tk. kultúrami keratinocyt, veľkopl: ram, axila
5v451.c	Dočas. pokryt. mäkk. tk. xenog. kož. náhr, malopl: ingui. genit. o.	5v458.7↔	Doč. pokryt. mäkk. tk. kultúrami keratinocyt, veľkopl: ram, lakeť
5v451.d	Dočas. pokrytie mäkk. tk. xenogén. kož. náhr, malopl: glut. obl	5v458.8↔	Doč. pokryt. mäkk. tk. kultúrami keratinocyt, veľkopl: predlaktie
5v451.e↔	Doč. pokrytie mäkk. tk. xenogén. kož. náhr, malopl: steh, koleno	5v458.9↔	Dočas. pokrytie mäkk. tk. kultúrami keratinocyt, veľkopl: ruka
5v451.f↔	Dočas. pokrytie mäkk. tk. xenogén. kož. náhr, malopl: predkol	5v458.a	Doč. pokryt. mäkk. tk. kultúra. keratinocyt, veľkopl: hrud. st., chrb
5v451.g↔	Dočas. pokrytie mäkk. tk. xenogén. kož. náhr, malopl: noha	5v458.b	Dočas. pokrytie mäkk. tk. kultúra. keratinocyt, veľkopl: bruš. obl
5v451.x↔	Dočas. pokrytie mäkk. tk. xenogén. kož. náhr, malopl: ostat.	5v458.c	Doč. pokryt. mäkk. tk. kultúra. keratinocyt, veľkopl: ingui. genit. o
5v453.0	Dočas. pokrytie mäkk. tk. kultúra. keratinocyt, malopl: pery	5v458.d	Dočas. pokryt. mäkk. tk. kultúrami keratinocyt, veľkopl: glut. obl
5v453.4	Dočas. pokryt. mäkk. tk. kultúra. keratinocyt, malopl: ost. č. hlavy	5v458.e↔	Dočas. pokryt. mäkk. tk. kultúra. keratinocyt, veľkopl: stehno, kol
5v453.5	Dočas. pokrytie mäkk. tk. kultúra. keratinocyt, malopl: krk	5v458.f↔	Dočas. pokryt. mäkk. tk. kultúrami keratinocyt, veľkopl: predkol
5v453.6↔	Dočas. pokryt. mäkk. tk. kultúra. keratinocyt, malopl: ram, axila	5v458.g↔	Dočas. pokrytie mäkk. tk. kultúrami keratinocyt, veľkopl: noha
5v453.7↔	Dočas. pokryt. mäkk. tk. kultúra. keratinocyt, malopl: ram, lakeť	5v458.x↔	Dočas. pokrytie mäkk. tk. kultúrami keratinocyt, veľkopl: ost.
5v453.8↔	Dočas. pokrytie mäkk. tk. kultúra. keratinocyt, malopl: predlakt	5v459.0	Dočas. pokrytie mäkk. tk. viacer. postupmi, veľkopl: pery
5v453.9↔	Dočas. pokrytie mäkk. tk. kultúra. keratinocyt, malopl: ruka	5v459.4	Dočas. pokrytie mäkk. tk. viacer. postupmi, veľkopl: ostat. č. hlavy
5v453.a	Doč. pokryt. mäkk. tk. kultúrami keratinocyt, malopl: hr. st., chrb.	5v459.5	Dočas. pokrytie mäkk. tk. viacer. postupmi, veľkopl: krk
5v453.b	Dočas. pokrytie mäkk. tk. kultúra. keratinocyt, malopl: bruš. obl	5v459.6↔	Dočas. pokrytie mäkk. tk. viacer. postupmi, veľkopl: ram, axila
5v453.c	Dočas. pokrytie mäkk. tk. kultúr. keratinocyt, malopl: ing. genit. o	5v459.7↔	Dočas. pokrytie mäkk. tk. viacer. postupmi, veľkopl: ram, lakeť
5v453.d	Dočas. pokrytie mäkk. tk. kultúra. keratinocyt, malopl: glut. obl	5v459.8↔	Dočas. pokrytie mäkk. tk. viacer. postupmi, veľkopl: predlaktie
5v453.e↔	Dočas. pokryt. mäkk. tk. kultúra. keratinocyt, malopl: stehno, kol	5v459.9↔	Dočas. pokrytie mäkk. tk. viacer. postupmi, veľkopl: ruka
5v453.f↔	Dočas. pokrytie mäkk. tk. kultúra. keratinocyt, malopl: predkol	5v459.a	Dočas. pokryt. mäkk. tk. viacer. postupmi, veľkopl: hrud. st., chrb.
5v453.g↔	Dočas. pokrytie mäkk. tk. kultúra. keratinocyt, malopl: noha	5v459.b	Dočas. pokrytie mäkk. tk. viacer. postupmi, veľkopl: bruš. obl
5v453.x↔	Dočas. pokrytie mäkk. tk. kultúrami keratinocyt, malopl: ostat.	5v459.c	Dočas. pokrytie mäkk. tk. viacer. postupmi, veľkopl: ing. genitál. o
5v454.0	Dočas. pokrytie mäkk. tk. viacer. postupmi, malopl: pery	5v459.d	Dočas. pokrytie mäkk. tk. viacer. postupmi, veľkopl: glut. obl
5v454.4	Dočas. pokrytie mäkk. tk. viacer. postupmi, malopl: ost. č. hlavy	5v459.e↔	Dočas. pokryt. mäkk. tk. viacer. postupmi, veľkopl: stehno, koleno
5v454.5	Dočas. pokrytie mäkk. tk. viacer. postupmi, malopl: krk	5v459.f↔	Dočas. pokrytie mäkk. tk. viacer. postupmi, veľkopl: predkol
5v454.6↔	Dočas. pokrytie mäkk. tk. viacer. postupmi, malopl: ram, axila	5v459.g↔	Dočas. pokrytie mäkk. tk. viacer. postupmi, veľkopl: noha
5v454.7↔	Dočas. pokrytie mäkk. tk. viacer. postupmi, malopl: ram, lakeť	5v459.x↔	Dočas. pokrytie mäkk. tk. viacer. postupmi, veľkopl: ost.
5v454.8↔	Dočas. pokrytie mäkk. tk. viacer. postupmi, malopl: predlaktie	5v45x.x↔	Dočasné pokrytie mäkkých tkanív, ostatné
5v454.9↔	Dočas. pokrytie mäkk. tk. viacer. postupmi, malopl: ruka	5v460.0↔	Korekt. syndakt./polydykt. prstu ru: prehĺb. in-dig. štrb. posuv. plast
5v454.a	Dočas. pokryt. mäkk. tk. viacer. postupmi, malopl: hrud. st., chrbát	5v460.x↔	Korekt. synd. /polydykt. prstu ruky: prehĺb. interdig. štrb. ostat.
5v454.b	Dočas. pokrytie mäkk. tk. viacer. postupmi, malopl: bruš. obl	5v461.0↔	Separácia parciálnej syndaktýlie prstu ruky plastikou
5v454.c	Dočas. pokryt. mäkk. tk. viacer. postupmi, malopl: ingui. genit. o	5v461.x↔	Iná separácia parciálnej syndaktýlie prstu ruky
5v454.d	Dočas. pokrytie mäkk. tk. viacer. postupmi, malopl: glut. obl	5v462.0↔	Separácia kompletnej syndaktýlie prstu ruky s plastikou

5v462.1↔	Separ.kompl.syndakt.prstu ruky s rekonšt.kolaterál.vázov	5v511.e↔	Dermabrázia kože a podkož.-popál.a polept:stehno,koleno
5v462.x↔	Separácia kompletnej syndaktýlie prstu ruky, ostatné	5v511.f↔	Dermabrázia kože a podkož.-popál.a polept:predkol
5v463↔	Čiastočná resekcia zdvojenej časti prstu ruky	5v511.g↔	Dermabrázia kože a podkož.-popál.a polept:noha
5v464.0↔	Resekcia zdvojenej časti prstu ruky bez rekonštrukcie kĺbu	5v511.h	Dermabrázia kože a podkož.-popál.a polept:vlas.č.kože hlavy
5v464.1↔	Resekcia zdvojenej časti prstu ruky s rekonštrukciou kĺbu	5v511.j	Dermabrázia kože a podkož.-popál.a polept:chrbát
5v465↔	Korektúra polysyndakt.prstu ruky podľa Bilhaut a Cloquet	5v511.k	Dermabrázia kože a podkož.-popál.a polept:skrótum
5v46x↔	Korektúra syndaktýlie/polydaktýlie prstu ruky,ost.	5v511.m	Dermabrázia kože a podkož.-popál.a polept:obl.hrádze
5v470↔	Separácia parciálnej syndaktýlie prstu nohy	5v511.x	Dermabrázia kože a podkož.-popál.a polept:ostatné
5v471↔	Separácia kompletnej syndaktýlie prstu nohy	5v512.0	Epifasciál.nekrozekt.kože a podkož-popál.a polept:pery
5v472↔	Čiastočná resekcia zdvojenej časti prstu nohy	5v512.1	Epifasciál.nekrozektóm.kože a podk-popál,polept:nos
5v473↔	Resekcia zdvojenej časti prstu nohy	5v512.2↔	Epifasciál.nekrozektóm.kože a podk-popál,polept:ucho
5v47x↔	Korektúra syndaktýlie/polydaktýlie prstu nohy,ost.	5v512.3↔	Epifasciál.nekrozektóm.kože a podk-popál,polept:oč.viečko
5v500.5	Escharotómia kože a podk.pri popál.a polept:krk	5v512.4	Epifasciál.nekrozekt.k.a podk-popál,polept:č.hlavy mimo vlas
5v500.6↔	Escharot.k.a podk.pri popál.a polept:ram.axila	5v512.5	Epifasciál.nekrozektómia.k.a podk.-pop.a polept:krk
5v500.7↔	Escharotómia.k.a podkož.pri popál.a polept:ram,lakeť	5v512.6↔	Epifasciál.nekrozektóm.kože a podk-popál,polept:ram,axila
5v500.8↔	Escharotómia kože a podk.pri popál.a polept:predlaktie	5v512.7↔	Epifasciál.nekrozektóm.kože a podk-popál,polept:ram,lakeť
5v500.9↔	Escharotómia kože a podkožia pri popál.a polept:ruka	5v512.8↔	Epifasciál.nekrozektóm.kože a podk-popál,polept:predlakt
5v500.a	Escharotómia kože a podkož.pri popál.a polept:hrud.steny	5v512.9↔	Epifasciál.nekrozektóm.kože a podkožia-popál,polept:ruka
5v500.b	Escharotómia kože a podk.pri popál.a polept:bruš.o	5v512.a	Epifasciál.nekrozektóm.kože a podk-popál,polept:hrud.stena
5v500.e↔	Escharotómia kože a podkož.pri popál.a polept:stehno,koleno	5v512.b	Epifasciál.nekrozektóm.kože a podk-popál,polept:bruš.o
5v500.f↔	Escharotómia kože a podk.pri popál.a polept:predkol	5v512.c	Epifasciál.nekrozektóm.k.a podk-popál,polept:inguin.genit.o
5v500.g↔	Escharotómia kože a podk.pri popál.a polept:noha	5v512.d	Epifasciál.nekrozektóm.kože a podk-popál,polept:gluteál.o
5v500.j	Escharotómia kože a podk.pri popál.a polept:chrbát	5v512.e↔	Epifasciál.nekrozektóm.kože a podk-popál,polept:stehno,kol
5v501.5	Fasciotómia kože a podk.pri popál.a polept:krk	5v512.f↔	Epifasciál.nekrozektóm.kože a podk-popál,polept:predkol
5v501.6↔	Fasciotómia kože a podk.pri popál.a polept:rameno,axila	5v512.g↔	Epifasciál.nekrozektóm.kože a podk-popál,polept:noha
5v501.7↔	Fasciotómia kože a podk.pri popál.a polept:ram,lakeť	5v512.h	Epifasciál.nekrozektóm.k.a podk-popál,polep:vlas.č.kože hlavy
5v501.8↔	Fasciotómia kože a podk.pri popál.a polept:predlakt	5v512.j	Epifasciál.nekrozektóm.kože a podk-popál,polept:chrbát
5v501.9↔	Fasciotómia kože a podk.pri popál.a polept:ruka	5v512.k	Epifasciál.nekrozektóm.kože a podk-popál,polept:skrótum
5v501.a	Fasciotómia kože a podk.pri popál.a polept:hrud.st.	5v512.m	Epifasciál.nekrozektóm.kože a podk-popál,polept:šrev.obl
5v501.b	Fasciotómia kože a podk.pri popál.a polept:bruš.obl.	5v512.x	Epifasciál.nekrozektómia.k.a podk.-pop.a polept:ost
5v501.e↔	Fasciotómia kože a podk.pri popál.a polept:stehno,koleno	5v513.0	Tangenciál.excízia kože a podkožia-popál,polept:pery
5v501.f↔	Fasciotómia kože a podk.pri popál.a polept:predkol.	5v513.1	Tangenciál.excízia kože a podkož-popál,polept:nos
5v501.g↔	Fasciotómia kože a podk.pri popál.a polept:noha	5v513.2↔	Tangenciál.excízia kože a podkož-popál,polept:ucho
5v501.j	Fasciotómia kože a podk.pri popál.a polept:chrbát	5v513.3↔	Tangenciál.excíz.kože a podkož-pri popál,polept:oč.viečko
5v502.5	Escharotóm.s fasciotóm.kože a podk.pri popál.a polept:krk	5v513.4	Tangenciál.excíz.k.a podkož-pop,polept:č.hlavy mimo vlas.č.
5v502.6↔	Escharotóm.s fasciotóm.k.a podk.pri popál,polept:ram,axila	5v513.5	Tangenciál.excízia kože a podkož-popál,polept:krk
5v502.7↔	Escharotóm.s fasciot.kože a podk.pri popál,polept:ram,lak	5v513.6↔	Tangenciál.excízia kože a podkož-popál,polept:ram,axila
5v502.8↔	Escharotóm.s fasciotóm.kože a podk.pri popál,polept:predlakt	5v513.7↔	Tangenciál.exc.kože a podkož-pri popál,polept:rameno,lakeť
5v502.9↔	Escharotómia s fasciotóm.kože a podk.pri popál,polept:ruka	5v513.8↔	Tangenciál.excízia kože a podkož-popál,polept:predlakt
5v502.a	Escharotóm.s fasciotóm.kože a podk.pri popál,polept:hrud.st	5v513.9↔	Tangenciál.excízia kože a podkož-popál,polept:ruka
5v502.b	Escharot.s fasciotómiu kože a podk.pri popál,polept:bruš.o	5v513.a	Tangenciál.excízia kože a podkož-popál,polept:hrud.st.
5v502.c	Escharotóm.kože a podk-pop,polept.s dekompr.perif.n:stehno,kol	5v513.b	Tangenciál.excízia kože a podkož-popál,polept:bruš.obl.
5v502.e↔	Escharotóm.s fasciotóm.k.a podk.pri popál,polept:predkol	5v513.c	Tangenciál.excí.k.a podkož-pri pop.a polept:ingv.genitál.o
5v502.f↔	Escharotóm.s fasciotóm.k.a podk.pri popál,polept:noha	5v513.d	Tangenciál.excízia kože a podkož-popál,polept:glut.obl.
5v502.g↔	Escharotóm.s fasciotóm.kože a podk.pri popál,polept:chrbát	5v513.e↔	Tangenciál.excízia kože a podkož-popál,polept:steh,koleno
5v503.6↔	Escharot.k.a podk-pop,polept.s dekompr.perif.n:ram,axila	5v513.f↔	Tangenciál.excízia kože a podkož-popál,polept:predkol
5v503.7↔	Escharotóm.k.a podk.-pop,polept.s dekompr.perif.n:ram,lak	5v513.g↔	Tangenciál.excízia kože a podkož-popál,polept:noha
5v503.8↔	Escharotóm.kože a podk-pop,polept.s dekompr.perif.n:predlak	5v513.h	Tangenciál.excízia kože a podkož-popál,polept:vlas.č.hlavy
5v503.9↔	Escharotómia kože a podk-pop,polept.s dekompr.perif.n:ruka	5v513.j	Tangenc.excízia.k.a podkož-pri pop.a polept:chrbát
5v503.c	Escharot.k.a podk-pop,polept.s dekompr.perif.n:ing.genitál	5v513.k	Tangenciál.excízia kože a podkož-popál,polept:skrótum
5v503.e↔	Escharotóm.k.a podk-pop,polept.s dekompr.perif.n:steh,kol	5v513.m	Tangenciál.excízia kože a podkož-popál,polept:hrádza
5v503.f↔	Escharotóm.k.a podk-pop,polept.s dekompr.perif.n:predkol	5v513.x	Tangenciál.excízia kože a podkož-popál,polept:ost.
5v503.g↔	Escharot.kože a podk.-popál,polept.s dekompr.perif.n:noha	5v514.0	Laser.deštrukcia chor.tk.kože a podk-popál,polept:pery
5v503.k	Escharotóm.k.a podk-pop,polept.s dekompr.perif.n:skrótum	5v514.1	Laser.deštrukcia chor.tk.kože a podk-popál,polept:nos
5v503.m	Escharotóm.k.a podk-pop,polept.s dekompr.perif.n:črevo	5v514.2↔	Laser.deštrukcia chor.tk.kože a podk-popál,polept:ucho
5v50x.x	Ostat.incizie kože a podkožia pri popál.a poleptaniach	5v514.3↔	Laser.deštrukcia chor.tk.kože a podk-popál,polept:oč.viečko
5v511.0	Dermabrázia kože a podkož.-popál.a polept:pery	5v514.4	Laser.deštr.ch.tk.k.a podk-pop.a polep:č.hlavy mimo vlas.č.
5v511.1	Dermabrázia kože a podkož.-popál.a polept:nos	5v514.5	Laser.deštrukcia chor.tk.kože a podk-popál,polept:krk
5v511.2↔	Dermabrázia kože a podkož.-popál.a polept:ucho	5v514.6↔	Laser.deštrukcia chor.tk.kože a podk-popál,polept:ram,axila
5v511.3↔	Dermabrázia kože a podkož.-popál.a polept:oč.viečko	5v514.7↔	Laser.deštrukcia chor.tk.kože a podk-popál,polept:ram,lakeť
5v511.4	Dermabrázia kože a podkož.-popál.a polept:č.hlavy mimo vlas	5v514.8↔	Laser.deštrukcia chor.tk.kože a podk-popál,polept:predlakt
5v511.5	Dermabrázia kože a podkož.-popál.a polept:krk	5v514.9↔	Laser.deštrukcia chor.tk.kože a podk-popál,polept:ruka
5v511.6↔	Dermabrázia kože a podkož.-popál.a polept:ram,axila	5v514.a	Laser.deštrukcia chor.tk.kože a podk-popál,polept:hrud.st.
5v511.7↔	Dermabrázia kože a podkož.-popál.a polept:ram,lakeť	5v514.b	Laser.deštrukcia chor.tk.kože a podk-popál,polept:bruš.obl.
5v511.8↔	Dermabrázia kože a podkož.-popál.a polept:predlakt	5v514.c	Laser.deštruk.ch.tk.k.a podk-pop.a polep:ingui.genit.obl.
5v511.9↔	Dermabrázia kože a podkož.-popál.a polept:ruka	5v514.d	Laser.deštrukcia chor.tk.kože a podk-popál,polept:gluteál.obl.
5v511.a	Dermabrázia kože a podkož.-popál.a polept:hrud.stena	5v514.e↔	Laser.deštrukcia chor.tk.kože a podk-popál,polept:stehno,kol
5v511.b	Dermabrázia kože a podkož.-popál.a polept:bruš.obl	5v514.f↔	Laser.deštrukcia chor.tk.kože a podk-popál,polept:predkol
5v511.c	Dermabrázia kože a podkož.-popál.a polept:inguin.genit.o	5v514.g↔	Laser.deštrukcia chor.tk.kože a podk-popál,polept:noha
5v511.d	Dermabrázia kože a podkož.-popál.a polept:gluteál.o.	5v514.h	Laser.deštrukcia chor.tk.kože a podk-popál,polept:vlas.č.hlavy



5v514.j	Laser.deštrukcia chor.tk.kože a podk-popál.polept:chrbát	5v533.8↔	Dočas.pokr.mäkk.č.-pop.pol:kultúra.keratinoc,mploš:predlakt
5v514.k	Laser.deštrukcia chor.tk.kože a podk-popál.polept:skrótum	5v533.9↔	Dočas.pokr.mäkk.č.-pop.pol:kultúra.keratinoc,mploš:ruka
5v520	Debridem.rany svalu pri popál.a poleptaniach	5v533.a	Doč.pokr.mäkk.č.-pop.pol:kultúra.keratinoc,mploš:hruď/chrb
5v521	Debridement rany šlachy pri popál.a polept.	5v533.b	Dočas.pokr.mäkk.č.-pop.pol:kultúra.keratinoc,mploš:bruš.o
5v522	Debridement rany fascie pri popál.a polept.	5v533.c	Doč.pokr.mäkk.č.-pop.pol:kultúra.keratinoc,mploš:ing.gen.o
5v523	Debridem.rany mäkk.č.presah.sval.šf.a fascie pri popál.polep	5v533.d	Dočas.pokr.mäkk.č.-pop.pol:kultúra.keratinoc,mploš:glut.o
5v52x	Debridement rany svalu,šf.a fascie pri popál.polept:ost.	5v533.e↔	Doč.pokr.mäkk.č.-pop.pol:kultúra.keratinoc,mploš:stehno,kol
5v530.0	Dočas.pokr.mäkk.č.-popál.polept:alogén.TX kože,mploš:péry	5v533.f↔	Dočas.pokr.mäkk.č.-pop.pol:kultúra.keratinoc,mploš:predkol
5v530.1	Dočas.pokr.mäkk.č.-popál.polept:alogén.TX kože,mploš:nos	5v533.g↔	Dočas.pokr.mäkk.č.-popál.polep:kult.keratinoc,mploš:noha
5v530.2↔	Dočas.pokr.mäkk.č.-popál.polept:alogén.TX kože,mploš:ucho	5v533.x↔	Dočas.pokr.mäkk.č.-popál.polept:kultúra.keratinoc,mploš:ost
5v530.3↔	Doč.pokr.mäkk.č.-pop,polept:alog.transpl.k.,mploš:oč.viečko	5v534.0	Dočas.pokr.mäkk.č.-popál,pol:kombi.viac.postup,mploš:péry
5v530.4	Doč.pokr.mäkk.č.-popál,pol:alog.transpl.k.,mploš:os.č.hlavy	5v534.1	Dočas.pokr.mäkk.č.-popál,pol:kombi.viac.postup,mploš:nos
5v530.5	Dočas.pokr.mäkk.č.-popál,polept:alogén.TX kože,mploš:krk	5v534.2↔	Dočas.pokr.mäkk.č.-popál,pol:kombi.viac.postup,mploš:ucho
5v530.6↔	Doč.pokr.mäkk.č.-pop,polept:alogén.TX kože,mploš:ram,axila	5v534.3↔	Doč.pokr.mäkk.č.-pop,pol:kombi.viac.postup,mploš:oč.viečko
5v530.7↔	Doč.pokr.mäkk.č.-pop,polept:alogén.TX kože,mploš:ram,lak	5v534.4	Doč.pokr.mäkk.č.-pop,pol:kombi.viac.postup,mploš:ost.č.hl
5v530.8↔	Doč.pokr.mäkk.č.-popál,polep:alogén.TX kože,mploš:predlakt	5v534.5	Doč.pokryt.mäkk.č.-popál,polep:kombi.viac.postup,mploš:krk
5v530.9↔	Dočas.pokr.mäkk.č.-popál,polept:alogén.TX kože,mploš:ruka	5v534.6↔	Doč.pokr.mäkk.č.-pop,pol:kombi.viac.postup,mploš:ram,axila
5v530.a	Doč.pokr.mäkk.č.-pop,polept:alogén.TX kože,mploš:hruď/chrb	5v534.7↔	Doč.pokr.mäkk.č.-popál,pol:kombi.viac.postup,mploš:ram,lak
5v530.b	Doč.pokr.mäkk.č.-pop,polept:alogén.TX kože,mploš:bruš.o	5v534.8↔	Doč.pokr.mäkk.č.-pop,pol:kombi.viac.postup,mploš:predlakt
5v530.c	Doč.pokr.mäkk.č.-pop,polept:alogén.TX kože,mploš:ing.gen.o	5v534.9↔	Doč.pokr.mäkk.č.-popál,pol:kombi.viac.postup,mploš:ram,lak
5v530.d	Dočas.pokr.mäkk.č.-popál,pol:alogén.TX kože,mploš:glut.o	5v534.a	Doč.pokr.mäkk.č.-pop,pol:kombi.viac.postup,mploš:hruď/chrb
5v530.e↔	Dočas.pokr.mäkk.č.-popál,pol:alogén.TX kože,mploš:stehn,kol	5v534.b	Doč.pokr.mäkk.č.-popál,pol:kombi.viac.postup,mploš:bruš.o
5v530.f↔	Doč.pokr.mäkk.č.-popál,polept:alogén.TX kože,mploš:predkol	5v534.c	Doč.pokr.mäkk.č.-pop,pol:kombi.viac.postup,mploš:ing.gen.o
5v530.g↔	Dočas.pokr.mäkk.č.-popál,polept:alogén.TX kože,mploš:noha	5v534.d	Doč.pokr.mäkk.č.-popál,pol:kombi.viac.postup,mploš:glut.o
5v530.x↔	Doč.pokr.mäkk.č.-popál,polep:alog.transpl.kože.,mploš:ost	5v534.e↔	Doč.pokr.mäkk.č.-pop,pol:kombi.viac.postup,mploš:stehn,kol
5v531.0	Doč.pokryt.mäkk.č.-popál,pol:xenogén.kož.náhr.,mploš:péry	5v534.f↔	Doč.pokr.mäkk.č.-popál,pol:kombi.viac.postup,mploš:predkol
5v531.1	Doč.pokryt.mäkk.č.-popál,polept:xenog.kož.náhr.,mploš:nos	5v534.g↔	Dočas.pokr.mäkk.č.-popál,pol:kombi.viac.postup,mploš:noha
5v531.2↔	Doč.pokr.mäkk.č.-popál,pol:xenogén.kož.náhr.,mploš:ucho	5v534.x↔	Dočas.pokryt.mäkk.č.-popál,pol:kombi.viac.postup,mploš:ost
5v531.3↔	Doč.pokr.mäkk.č.-pop,pol:xenogén.kož.náhr.,mploš:oč.viečko	5v535.0	Dočas.pokryt.mäkk.č.-pop,pol:alog.transpl.kože,mploš:péry
5v531.4	Doč.pokr.mäkk.č.-pop,pol:xenog.náhr.k,mploš:č.hlavy m.vlas	5v535.1	Dočas.pokr.mäkk.č.-pop,polept:alog.transpl.kože,vploš:nos
5v531.5	Dočas.pokryt.mäkk.č.-popál,pol:xenogén.kož.náhr.,mploš:krk	5v535.2↔	Dočas.pokr.mäkk.č.-pop,pol:alogén.transpl.kože,vploš:ucho
5v531.6↔	Doč.pokr.mäkk.č.-pop,pol:xenog.kož.náhr.,mploš:ram,axila	5v535.3↔	Dočas.pokr.mäkk.č.-pop,pol:alog.transpl.kože,vploš:oč.viečko
5v531.7↔	Doč.pokr.mäkk.č.-popál,pol:xenogén.kož.náhr.,mploš:ram,lak	5v535.4	Doč.pokr.mäkk.č.-pop,pol:alog.transpl.kože,vploš:os.č.hlavy
5v531.8↔	Doč.pokr.mäkk.č.-popál,pol:xenog.kož.náhr.,mploš:predlakt	5v535.5	Doč.pokr.mäkk.č.-pop,polept:alogén.transpl.kože,vploš:krk
5v531.9↔	Doč.pokryt.mäkk.č.-popál,pol:xenogén.kož.náhr.,mploš:ruka	5v535.6↔	Dočas.pokr.mäkk.č.-pop,pol:alog.transpl.kože,vploš:ram,axila
5v531.a	Dočas.pokr.mäkk.č.-pop,pol:xenog.náhr.k,mploš:hruď/chrb	5v535.7↔	Doč.pokr.mäkk.č.-pop,pol:alog.transpl.kože,vploš:ram,lakeť
5v531.b	Doč.pokr.mäkk.č.-popál,pol:xenog.náhr.k,mploš:bruš.o	5v535.8↔	Dočas.pokr.mäkk.č.-pop,pol:alog.transpl.kože,vploš:predlakt
5v531.c	Doč.pokr.mäkk.č.-popál,pol:xenogén.kož.náhr.,mploš:ing.gen	5v535.9↔	Dočas.pokryt.mäkk.č.-popál,pol:alog.transpl.kože,vploš:ruka
5v531.d	Doč.pokr.mäkk.č.-popál,pol:xenogén.kož.náhr.,mploš:glut.o	5v535.a	Doč.pokr.mäkk.č.-pop,pol:alog.transpl.kože,vploš:hruď/chrb
5v531.e↔	Doč.pokr.mäkk.č.-popál,pol:xenog.kož.náhr.,mploš:stehn,kol	5v535.b	Dočas.pokr.mäkk.č.-pop,pol:alog.transpl.kože,vploš:bruš.o
5v531.f↔	Doč.pokr.mäkk.č.-popál,pol:xenogén.kož.náhr.,mploš:predkol	5v535.c	Doč.pokr.mäkk.č.-pop,pol:alog.transpl.kože,vploš:ing.genit.o
5v531.g↔	Doč.pokryt.mäkk.č.-popál,pol:xenogén.kož.náhr.,mploš:noha	5v535.d	Dočas.pokr.mäkk.č.-pop,pol:alog.transpl.kože,vploš:glut.o
5v531.h	Doč.pokr.mäkk.č.-popál,pol:xenog.kož.náhr.,mploš:vlas.č.hl	5v535.e↔	Dočas.pokr.mäkk.č.-pop,pol:alog.transpl.kože,vploš:st.a.kol
5v531.x	Dočas.pokryt.mäkk.č.-popál,polept:xenog.náhr.k,mploš:,ost.	5v535.f↔	Dočas.pokr.mäkk.č.-pop,pol:alog.transpl.kože,vploš:predkol
5v532.0	Dočas.pokryt.mäkk.č.-popál,polept:aloplast.mat,mploš:péry	5v535.g↔	Dočas.pokr.mäkk.č.-pop,pol:alogén.transpl.kože,vploš:noha
5v532.1	Dočas.pokryt.mäkk.č.-popál,polept:aloplast.mat,mploš:nos	5v535.x↔	Dočas.pokr.mäkk.č.-pop,pol:alog.transpl.kože,vploš:ost
5v532.2↔	Dočas.pokryt.mäkk.č.-popál,polept:aloplast.mat,mploš:ucho	5v536.0	Dočas.pokryt.mäkk.č.-popál,pol:xenog.kož.náhr.,vploš:péry
5v532.3↔	Doč.pokryt.mäkk.č.-pop,polept:aloplast.mat,mploš:oč.viečko	5v536.1	Dočas.pokr.mäkk.č.-popál,pol:xenog.kož.náhr.,vploš:nos
5v532.4	Doč.pokryt.mäkk.č.-pop,polept:aloplast.mat,mploš:os.č.hlavy	5v536.2↔	Doč.pokr.mäkk.č.-popál,pol:xenog.kož.náhradou,vploš:ucho
5v532.5	Dočas.pokryt.mäkk.č.-popál,polept:aloplast.mat,mploš:krk	5v536.3↔	Doč.pokr.mäkk.č.-popál,pol:xenogén.kož.náhr.,vploš:oč.viečko
5v532.6↔	Doč.pokryt.mäkk.č.-pop,polept:aloplast.mat,mploš:ram,axila	5v536.4	Doč.pokr.mäkk.č.-popál,pol:xenog.kož.náhr.,vploš:os.č.hlavy
5v532.7↔	Doč.pokryt.mäkk.č.-pop,polept:aloplast.mat,mploš:ram,lak	5v536.5	Dočas.pokryt.mäkk.č.-popál,polept:xenog.kož.náhr.,vploš:krk
5v532.8↔	Doč.pokryt.mäkk.č.-pop,polept:aloplast.mat,mploš:predlakt	5v536.6↔	Doč.pokr.mäkk.č.-popál,pol:xenog.kož.náhr.,vploš:ram,axila
5v532.9↔	Dočas.pokryt.mäkk.č.-pop,polept:aloplast.mat,mploš:ruka	5v536.7↔	Doč.pokr.mäkk.č.-popál,pol:xenog.kož.náhr.,vploš:ram,lakeť
5v532.a	Doč.pokryt.mäkk.č.-pop,polept:aloplast.mat,mploš:hruď/chrb	5v536.8↔	Doč.pokr.mäkk.č.-popál,pol:xenogén.kož.náhr.,vploš:predlakt
5v532.b	Dočas.pokryt.mäkk.č.-pop,polept:aloplast.mat,mploš:bruš.o	5v536.9↔	Dočas.pokr.mäkk.č.-popál,pol:xenog.kož.náhr.,vploš:ruka
5v532.c	Doč.pokryt.mäkk.č.-pop,polept:aloplast.mat,mploš:ing.gen.o	5v536.a	Doč.pokr.mäkk.č.-popál,pol:xenog.kož.náhr.,vploš:hruď/chrb
5v532.d	Dočas.pokryt.mäkk.č.-pop,polept:aloplast.mat,mploš:glut.o	5v536.b	Doč.pokr.mäkk.č.-popál,pol:xenog.kož.náhr.,vploš:bruš.o
5v532.e↔	Doč.pokryt.mäkk.č.-pop,polept:aloplast.mat,mploš:stehn,kol	5v536.c	Doč.pokr.mäkk.č.-pop,pol:xenog.kož.náhr.,vploš:inguin.gen.o
5v532.f↔	Dočas.pokryt.mäkk.č.-pop,polept:aloplast.mat,mploš:predkol	5v536.d	Dočas.pokr.mäkk.č.-popál,pol:xenog.kož.náhr.,vploš:glut.o
5v532.g↔	Dočas.pokryt.mäkk.č.-popál,polept:aloplast.mat,mploš:noha	5v536.e↔	Doč.pokr.mäkk.č.-popál,pol:xenog.kož.náhr.,vploš:stehn,kol
5v532.x↔	Dočas.pokryt.mäkk.č.-pop,polept:aloplast.mat,mploš:ost	5v536.f↔	Dočas.pokryt.mäkk.č.-popál,pol:xenog.kož.náhr.,vploš:predkol
5v533.0	Dočas.pokr.mäkk.č.-pop,pol:kultúra.keratinoc,mploš:péry	5v536.g↔	Dočas.pokryt.mäkk.č.-popál,pol:xenog.kož.náhr.,vploš:noha
5v533.1	Dočas.pokr.mäkk.č.-pop,pol:kultúra.keratinoc,mploš:nos	5v536.x↔	Dočas.pokryt.mäkk.č.-popál,pol:xenogén.kož.náhr.,vploš:ost
5v533.2↔	Dočas.pokr.mäkk.č.-pop,pol:kultúra.keratinoc,mploš:ucho	5v537.0	Dočas.pokryt.mäkk.č.-popál,pol:aloplast.mat.,vploš:péry
5v533.3↔	Doč.pokr.mäkk.č.-pop,pol:kultúra.keratinoc,mploš:oč.viečko	5v537.1	Dočas.pokryt.mäkk.č.-popál,pol:aloplast.mat.,vploš:nos
5v533.4	Doč.pokr.mäkk.č.-pop,pol:kult.keratinoc,mploš:ost.č.hlavy	5v537.2↔	Dočas.pokryt.mäkk.č.-popál,pol:aloplast.mat.,vploš:ucho
5v533.5	Dočas.pokr.mäkk.č.-popál,polept:kultúra.keratinoc,mploš:krk	5v537.3↔	Dočas.pokryt.mäkk.č.-popál,pol:aloplast.mat.,vploš:oč.viečko
5v533.6↔	Doč.pokr.mäkk.č.-pop,pol:kult.keratinoc,mploš:ram,axila	5v537.4	Dočas.pokr.mäkk.č.-popál,pol:aloplast.mat.,vploš:os.č.hlavy
5v533.7↔	Doč.pokr.mäkk.č.-pop,pol:kultúra.keratinoc,mploš:ram,lak	5v537.5	Dočas.pokryt.mäkk.č.-popál,polept:aloplast.mat.,vploš:krk

5v537.6↔	Dočas.pokr.mäkk.č.-popál,pol:aloplast.mat.,vploš:ram,axila	5v541.e↔	Vol.tx.kože a lalok.plast.k.a podk.darca,vš.vrstvy k:stehno,kol
5v537.7↔	Dočas.pokr.mäkk.č.-popál,pol:aloplast.mat.,vploš:ram,lak	5v541.f↔	Vol.tx.kože a lal.plast.k.a podkož.darca,vš.vrstvy kože:predkol
5v537.8↔	Dočas.pokr.mäkk.č.-popál,pol:aloplast.mat.,vploš:predlakt	5v541.h	Vol.tx.kože a lal.plast.k.a podkož.darca,vš.vrstvy k:vlas.č.hlavy
5v537.9↔	Dočas.pokr.mäkk.č.-popál,pol:aloplast.mat.,vploš:ruka	5v541.k	Vol.tx.kože a lal.plast.k.a podkož.darca,vš.vrstvy kože:skrotum
5v537.a	Dočas.pokr.mäkk.č.-popál,pol:aloplast.mat.,vploš:hrud/chrb	5v541.m	Vol.tx.kože a lal.plast.k.a podk.darca,vš.vrstvy kože:obl.hrádze
5v537.b	Dočas.pokr.mäkk.č.-popál,pol:aloplast.mat.,vploš:bruš.o	5v541.x	Vol.transplantácia k.a lal.plast.k.a podk.darca,vš.vrst.k:ost.
5v537.c	Dočas.pokr.mäkk.č.-popál,pol:aloplast.mat.,vploš:ing.gen.o	5v542.1	Vol.tx.kože a lal.plast.k.a podkož.darca,kompozit.štep:nos
5v537.d	Dočas.pokryt.mäkk.č.-popál,pol:aloplast.mat.,vploš:gluteál.o	5v542.2↔	Vol.tx.kože a lalok.plast.k.a podk.darca,kompozit.št:ucho
5v537.e↔	Doč.pokr.mäkk.č.-popál,pol:aloplast.mat.,vploš:stehno,kol	5v542.h	Vol.tx.k.a lal.plast.kože a podk.darca,kompozit.št:vlas.č.hlavy
5v537.f↔	Dočas.pokryt.mäkk.č.-popál,pol:aloplast.mat.,vploš:predkol	5v542.x	Vol.tx.kože a lal.plast.k.a podkož.darca,kompozit.štep:ost.
5v537.g↔	Dočas.pokryt.mäkk.č.-popál,pol:aloplast.mat.,vploš:noha	5v543.4	Vol.tx.kože a lal.pl.k.a podk.darca,vof.l.mikrovask.anst:ost.č.hl
5v537.x↔	Dočas.pokrytie mäkk.č.-popál,pol:aloplast.mat.,velkoploš:ost	5v543.5	Vol.tx.kože a lalok.pl.k.a podk.darca,vof.l.mikrovask.anst:krk
5v538.0	Dočas.pokryt.mäkk.č.-popál,pol:kult.keratinocyt,vploš:pery	5v543.6↔	Vol.tx.kože a lalok.pl.k.a podk.dar,vof.l.mikrovask.anst:ram,axi
5v538.1	Dočas.pokrytie mäkk.č.-popál,pol:kult.keratinocyt,vploš:nos	5v543.7↔	Vol.tx.kože a lal.plast.k.a podk.darca,vof.l.mikrov.anst:ram,lak
5v538.2↔	Dočas.pokryt.mäkk.č.-popál,pol:kult.keratinocyt,vploš:ucho	5v543.8↔	Vol.tx.k.a lal.plast.k.a podk.darca,vof.l.mikrovask.anst:predlakt
5v538.3↔	Doč.pokryt.mäkk.č.-popál,pol:kult.keratinocyt,vploš:oč.viečko	5v543.9↔	Vol.tx.kože a lalok.pl.k.a podk.darca,vof.l.mikrovask.anst:ruka
5v538.4	Doč.pokryt.mäkk.č.-pop,pol:kult.keratinocyt,vploš:os.č.hlavy	5v543.a	Vol.tx.kože a lalok.pl.k.a podk.darca,vof.lal.mikrovask.anst:hруд
5v538.5	Doč.pokryt.mäkk.č.-popál,pol:kultúra.keratinocyt,vploš:krk	5v543.b	Vol.tx.kože a lal.plast.k.a podk.darca,vof.l.mikrovask.ans:bruš.o
5v538.6↔	Doč.pokryt.mäkk.č.-popál,pol:kult.keratinocyt,vploš:ram,axila	5v543.c	Vol.tx.k.a lal.plast.k.a podk.darca,vof.l.mikrovask.anst:ing.gen
5v538.7↔	Doč.pokryt.mäkk.č.-popál,pol:kult.keratinocyt,vploš:ram,lak	5v543.d	Vol.tx.kože a lal.plast.k.a podk.darca,vof.l.mikrovask.an:glut.o
5v538.8↔	Doč.pokryt.mäkk.č.-popál,pol:kult.keratinocyt,vploš:predlakt	5v543.e↔	Vol.tx.k.a lalok.pl.k.a podk.darca,vof.l.mikrov.anst:stehno,kol
5v538.9↔	Dočas.pokryt.mäkk.č.-popál,pol:kult.keratinocyt,vploš:ruka	5v543.f↔	Vol.tx.kože a lal.plast.k.a podk.darca,vof.l.mikrov.anst:predkol
5v538.a	Dočas.pokryt.mäkk.č.-pop,pol:kult.keratinocyt,vploš:os.č.hlavy	5v543.g↔	Vol.tx.kože a lal.plast.k.a podk.darca,vof.lal.mikrov.anst:noha
5v538.b	Doč.pokryt.mäkk.č.-pop,polept:kult.keratinocyt,vploš:bruš.o	5v543.h	Vol.tx.k.a lal.plast.k.a podk.dar,vof.l.mikrovask.anst:vlas.č.hl
5v538.c	Doč.pokryt.mäkk.č.-pop,pol:kult.keratinocyt,vploš:ing.genit.o	5v543.j	Vol.tx.kože a lalok.pl.k.a podk.darca,vof.l.mikrovask.anst:chrb
5v538.d	Dočas.pokryt.mäkk.č.-popál,pol:kult.keratinocyt,vploš:glut.o	5v543.x	Vol.transplant.k.a lal.pl.k.a podk.darca,vof.l.mikrovask.an:ost
5v538.e↔	Doč.pokryt.mäkk.č.-pop,pol:kult.keratinocyt,vploš:stehno,kol	5v544.4	Vol.tx.kože a lal.plast.k.a podk.darca,stopk.region.lal:ost.č.hl
5v538.f↔	Doč.pokryt.mäkk.č.-popál,pol:kult.keratinocyt,vploš:predkol	5v544.5	Vol.tx.kože a lal.plast.k.a podk.darca,stopk.region.lal:krk
5v538.g↔	Dočas.pokryt.mäkk.č.-popál,pol:kult.keratinocyt,vploš:noha	5v544.6↔	Vol.tx.kože a lal.plast.k.a podk.darca,stopk.reg.lal:ram,axila
5v538.x↔	Doč.pokr.mäkk.č.-popál,polept:kultúra.keratinocyt,vploš:ost	5v544.7↔	Vol.tx.kože a lal.plast.k.a podk.darca,stopk.reg.lal:ram,lak'et
5v539.0	Dočas.pokr.mäkk.č.-popál,pol:kombi.viac.postup,vploš:pery	5v544.8↔	Vol.tx.kože a lal.plast.k.a podk.darca,stopk.reg.lal:predlakt
5v539.1	Doč.pokryt.mäkk.č.-popál,pol:kombi.viac.postup,vploš:nos	5v544.9↔	Vol.tx.kože a lal.plast.k.a podk.darca,stopk.region.lal:ruka
5v539.2↔	Dočas.pokr.mäkk.č.-popál,pol:kombi.viac.postup,vploš:ucho	5v544.a	Vol.tx.kože a lal.plast.k.a podk.darca,stopk.region.lal:hруд.st
5v539.3↔	Doč.pokr.mäkk.č.-pop,pol:kombi.viac.postup,vploš:oč.viečko	5v544.b	Vol.tx.kože a lal.plast.k.a podk.darca,stopk.region.lal:bruš.o
5v539.4	Doč.pokr.mäkk.č.-pop,pol:kombi.viac.postup,vploš:os.č.hlavy	5v544.c	Vol.tx.kože a lal.plast.k.a podk.darca,stopk.regio.lal:ing.genit
5v539.5	Dočas.pokryt.mäkk.č.-popál,pol:kombi.viac.postup,vploš:krk	5v544.d	Vol.tx.kože a lal.plast.k.a podk.darca,stopk.region.lal:glut.o
5v539.6↔	Doč.pokr.mäkk.č.-popál,pol:komb.viac.postup,vploš:ram,axila	5v544.e↔	Vol.tx.kože a lal.plast.k.a podk.darca,stopk.regio.lal:stehn,kol
5v539.7↔	Doč.pokr.mäkk.č.-pop,pol:komb.viac.postup,vploš:ram,lak'et	5v544.f↔	Vol.tx.kože a lal.plast.k.a podk.darca,stopk.region.lal:predkol
5v539.8↔	Doč.pokr.mäkk.č.-popál,pol:kombi.viac.postup,vploš:predlakt	5v544.g↔	Vol.tx.kože a lal.plast.k.a podk.darca,stopka.region.lal:noha
5v539.9↔	Doč.pokr.mäkk.č.-popál,polept:kombi.viac.postup,vploš:ruka	5v544.h	Vol.tx.kože a lal.plast.k.a podk.darca,stopk.regio.lal:vlas.č.hl
5v539.a	Doč.pokr.mäkk.č.-pop,pol:komb.viac.postup,vploš:hруд/chrb	5v544.j	Vol.tx.kože a lal.plast.k.a podk.darca,stopk.region.lal:chrbát
5v539.b	Doč.pokr.mäkk.č.-popál,pol:kombi.viac.postup,vploš:bruš.o	5v544.k	Vol.tx.kože a lal.plast.k.a podk.darca,stopk.region.lal:skrotum
5v539.c	Doč.pokr.mäkk.č.-pop,pol:kombi.viac.postup,vploš:ing.gen.o	5v544.m	Vol.tx.kože a lal.plast.k.a podk.dar,stopk.regio.lal:obl.hrádze
5v539.d	Doč.pokr.mäkk.č.-pop,polept:kombi.viac.postup,vploš:glut.o	5v544.x	Vol.transpl.kože a lalok.plast.k.a podk.darca,stopk.regio.l:ost
5v539.e↔	Doč.pokr.mäkk.č.-pop,pol:kombi.viac.postup,vploš:stehno,kol	5v545.4	Vol.tx.kože a lal.plast.k.a podk.darca,stopk.vzdial.l:ost.č.hlavy
5v539.f↔	Dočas.pokr.mäkk.č.-popál,pol:komb.viac.postup,vploš:predkol	5v545.5	Vol.tx.kože a lal.plast.k.a podk.darca,stopk.vzdialen.lal:krk
5v539.g↔	Dočas.pokryt.mäkk.č.-pop,pol:kombi.viac.postup,vploš:noha	5v545.6↔	Vol.tx.kože a lal.plast.k.a podk.darca,stopk.vzdial.l:ram,axila
5v539.x↔	Dočas.pokryt.mäkk.č.-popál,pol:kombi.viac.postup,vploš:ost	5v545.7↔	Vol.tx.kože a lalok.plast.k.a podk.darca,stopk.vzdial.l:ram,lak
5v53x.x↔	Dočas.pokrytie mäkk.časťi pri popál.a polept:ost.	5v545.8↔	Vol.tx.kože a lal.plast.k.a podk.darca,stopk.vzdial.lal:predlakt
5v540.6↔	Vol.tx.kože a lalok.plast.k.a podkož.darca,rozdel.kože:ram,axi	5v545.9↔	Vol.ná.tx.kože a lal.plast.k.a podk.darca,stopk.vzdial.lal:ruka
5v540.7↔	Vol.tx.kože a lalok.plast.k.a podkož.darca,rozdel.kože:ram,lak	5v545.a	Vol.tx.kože a lal.plast.k.a podk.darca,stop.vzdial.lal:hруд.st
5v540.8↔	Vol.tx.kože a lalok.plast.kože a podk.darca,rozdel.k:predlakt	5v545.b	Vol.tx.kože a lal.plast.k.a podkož.darca,stopk.vzdial.lal:bruš.o
5v540.a	Vol.tx.kože a lalok.plast.k.a podkož.darca,rozdel.kože:hr/chrb	5v545.c	Vol.tx.kože a lal.plast.k.a podk.darca,stopk.vzdial.l:ing.gen.o
5v540.b	Vol.tx.kože a lalok.plast.k.a podkož.darca,rozdel.kože:bruš.o	5v545.d	Vol.tx.kože a lal.plast.kože a podk.darca,stopk.vzdial.l:glut.o
5v540.c	Vol.tx.kože a lal.plast.k.a podkož.darca,rozdel.kože:ing.gen.o	5v545.e↔	Vol.tx.kože a lal.plast.k.a podk.darca,stopk.vzdial.l:st.a kol
5v540.d	Vol.tx.kože a lal.plast.k.a podkož.darca,rozdel.kože:glut.o	5v545.f↔	Vol.tx.kože a lal.plast.k.a podk.darca,stopk.vzdial.lal:predkol
5v540.e↔	Vol.tx.kože a lal.plast.k.a podkož.darca,rozdel.kože:stehno,kol	5v545.g↔	Vol.tx.kože a lal.plast.k.a podk.darca,stopk.vzdial.lalok:noha
5v540.f↔	Vol.tx.kože a lalok.plast.k.a podkož.darca,rozdel.kože:predkol	5v545.h	Vol.tx.kože a lal.plast.k.a podk.darca,stopk.vzdial.l:vlas.č.hl
5v540.h	Vol.tx.kože a lal.plast.k.a podkož.darca,rozdel.k:vlas.č.hlavy	5v545.j	Vol.tx.kože a lal.plast.k.a podk.darca,stopk.vzdial.l:chrbát
5v540.k	Vol.tx.kože a lalok.plast.k.a podkož.darca,rozdel.kože:skrotum	5v545.k	Vol.tx.kože a lal.plast.k.a podk.darca,stopk.vzdial.l:skrotum
5v540.m	Vol.tx.kože a lal.plast.k.a podkož.darca,rozdel.kože:obl.hrádze	5v545.m	Vol.tx.kože a lal.plast.k.a podk.darca,stopk.vzdial.l:obl.hrádze
5v540.x	Vol.transplant.k.a lal.plast.k.a podk.darca,rozdel.kože:ost.	5v545.x	Vol.ná.transpl.kože a lal.plast.k.a podk.darca,stopk.vzdial.l:ost
5v541.5	Vol.tx.kože a lal.plast.kože a podkož.darca,všetky.vrst.kože:krk	5v54x	Vol.ná.transpl.kože a lalok.plast.kože a podkožia,darca:ostat.
5v541.6↔	Vol.tx.kože a lal.plast.k.a podk.darca,vš.vrstvy kože:ram,axila	5v551.0	Vol.ná.tx.kože a lal.plast.kože a podkož.prijemca,kož.štep:pery
5v541.7↔	Vol.tx.kože a lal.plast.k.a podkož.darca,vš.vrstvy kože:rm.a lak	5v551.1	Vol.tx.kože a lalok.plast.kože a podk.prijemca,kož.štep:nos
5v541.8↔	Vol.tx.kože a lal.plast.k.a podkož.darca,vš.vrstvy kože:predlakt	5v551.2↔	Vol.tx.kože a lalok.plast.kože a podk.prijemca,kož.štep:ucho
5v541.a	Vol.tx.kože a lal.plast.k.a podkož.darca,vš.vrstvy kože:hr/chrb	5v551.3↔	Vol.tx.kože a lal.plast.kože a podk.prijemca,kož.štep:oč.viečko
5v541.b	Vol.tx.kože a lal.plast.k.a podkož.darca,vš.vrstvy kože:bruš.o	5v551.4	Vol.tx.kože a lalok.plast.k.a podk.prijemca,kož.štep:ost.č.hlavy
5v541.c	Vol.tx.kože a lal.plast.k.a podk.darca,vš.vrstvy kože:ing.gen.o	5v551.5	Vol.tx.kože a lalok.plast.kože a podkož.prijemca,kož.štep:krk
5v541.d	Vol.tx.kože a lal.plast.k.a podkož.darca,vš.vrstvy kože:glut.o	5v551.6↔	Vol.tx.kože a lalok.plast.k.a podk.prijemca,kož.štep:ram,axila

5v551.7↔	Vol.tx.kože a lalok.plast.k.a podk.prijemca,kož.štep:ram,lak	5v556.c	Vol.tx.kože a lal.plast.k.a podk.prijem,stopk.vzdial.lal:ingv,gen
5v551.8↔	Vol.tx.kože a lalok.plast.k.a podk.prijemca,kož.štep:predlakt	5v556.d	Vol.tx.kože a lal.plas.kože a podk.prijem,stopk.vzdial.lal:glut.o
5v551.9↔	Vol.tx.kože a lalok.plast.kože a podk.prijemca,kož.štep:ruka	5v556.e↔	Vol.tx.kože a lal.plas.k.a podk.prijem,stopk.vzdial.lal:stehn,kol
5v551.a	Vol.tx.kože a lalok.plast.k.a podk.prijemca,kož.štep:hrud.st.	5v556.f↔	Vol.tx.kože a lal.plast.k.a podk.prijem,stopk.vzdial.lal:predkol
5v551.b	Vol.tx.kože a lalok.plast.k.a podk.prijemca,kož.štep:bruš.o	5v556.g↔	Vol.tx.kože a lal.plast.k.a podk.prijemca,stopk.vzdial.lal:noha
5v551.c	Vol.tx.kože a lalok.plast.k.a podk.prijemca,kož.štep:ingv,gen.o	5v556.x↔	Vol.tx.kože a lal.plast.k.a podk.prijemca,stopk.vzdial.lal:ost
5v551.d	Vol.tx.kože a lalok.plast.kože a podk.prijemca,kož.štep:glut.o	5v557.1	Vol.tx.kože a lal.plast.kože a podk.prijemca,mgft-Meek:nos
5v551.e↔	Vol.tx.kože a lalok.plast.k.a podk.prijemca,kož.štep:stehno,kol	5v557.2↔	Vol.tx.kože a lal.plast.kože a podk.prijemca,mgft-Meek:ucho
5v551.f↔	Vol.tx.kože a lalok.plast.kože a podk.prijemca,kož.štep:predkol	5v557.3↔	Vol.tx.kože a lal.plast.kože a podk.prijem,mgft-Meek:oč.viečko
5v551.g↔	Vol.tx.kože a lalok.plast.kože a podk.prijemca,kož.štep:noha	5v558.1	Vol.tx.k.a l.pl.k-podk.prij,perm.náhr.kult.keratinoc.mplš:nos
5v551.h	Vol.tx.kože a lalok.plast.k.a podk.prijem,kož.štep:vlas.č.hlavy	5v558.2↔	Vol.tx.k.a l.pl.k-podk.prij,perm.náhr.kult.keratinoc.mplš:ucho
5v551.j	Vol.tx.kože a lalok.plast.kože a podk.prijemca,kož.štep:chrbát	5v558.3↔	Vol.tx.k.a l.pl.k-podk.prij,perm.náhr.kult.keratinoc.mplš:oč.vieč
5v551.k	Vol.tx.kože a lalok.plast.k.a podk.prijemca,kož.štep:skrótum	5v559.1	Vol.tx.kože a l.pl.k-podk.prij,perm.náhr.kul.keratinoc.vplš:nos
5v551.m	Vol.tx.kože a lalok.plast.k.a podk.prijemca,kož.štep:obl.hrádze	5v559.2↔	Vol.tx.k.a l.pl.k-podk.prijem,perm.náhr.kul.keratinoc.vplš:ucho
5v551.x↔	Volná transpl.kože a lalok.plast.k.a podk.prijem,kož.štep:ost.	5v559.3↔	Vol.tx.k.a l.pl.k-podk.prij,perm.náhr.kul.keratinoc.vplš:oč.vieč
5v552.0	Vol.tx.kože a lal.plast.k.a podk.prijem,koža plnej hrúbke:pery	5v55a.1	Vol.tx.kože a lal.pl.k-podk.prijem,suspenz.epit.b.beds-kit:nos
5v552.1	Vol.tx.kože a lal.plast.k.a podk.prijem,koža plnej hrúbke:nos	5v55a.2↔	Vol.tx.kože a l.pl.k-podk.prijem,suspenz.epit.b.beds-kit:ucho
5v552.2↔	Vol.tx.kože a lal.plast.k.a podk.prijem,koža plnej hrúbke:ucho	5v55a.3↔	Vol.tx.k.a lal.plast.k-podk.prijem,suspenz.epit.bun.b-kit:oč.vieč
5v552.3↔	Vol.tx.kože a lal.pl.k.a podk.prijem,koža plnej hrúbke:oč.viečko	5v55b.1	Vol.tx.kože a l.pl.k-podk.prij,sus.epit.b.lab-tech rýchł.prip:nos
5v552.4	Vol.tx.kože a lal.pl.k.a podk.prijem,k.plnej hrúbke:ost.č.hl	5v55b.2↔	Vol.tx.kože a l.pl.k-podk.prij,sus.epit.b.lab-tech rýchł.prip:ucho
5v552.5	Vol.tx.kože a lal.plast.k.a podk.prijem,koža plnej hrúbke:krk	5v55b.3↔	Vol.tx.kože a l.pl.k-podk.prij,sus.epit.b.lab-tech rýchł.prip:oč.v
5v552.6↔	Vol.tx.kože a lal.plas.k.a podk.prijem,k.plnej hrúbke:ram,axila	5v55c.1	Vol.tx.k.a l.pl.k-podk.prij,perm.náhr.mat.nahradz.k.mplš:nos
5v552.7↔	Vol.tx.kože a lal.plast.k.a podk.prijem,koža pl.hrúbke:ram,lak	5v55c.2↔	Vol.tx.k.a l.pl.k-podk.prij,perm.náhr.mat.nahr.kožu mplš:ucho
5v552.8↔	Vol.tx.kože a lal.plast.k.a podk.prijem,k.plnej hrúbke:predlakt	5v55c.3↔	Vol.tx.k.a l.pl.k-podk.prij,perm.náhr.mat.nahradz.k.mplš:oč.v
5v552.9↔	Vol.tx.kože a lal.plast.k.a podk.prijem,koža plnej hrúbke:ruka	5v55d.1	Vol.tx.k.a lal.plast.k-podk.prij,perm.náhr.mat.nh.kožu vplš:nos
5v552.a	Vol.tx.kože a lal.plast.k.a podk.prijem,koža plnej hrúb:hrud.st.	5v55d.2↔	Vol.tx.kože a l.pl.k-podk.prij,perm.náhr.mat.nahrad.k.vplš:ucho
5v552.b	Vol.tx.kože a lal.plast.k.a podk.prijem,koža plnej hrúbke:bruš.o	5v55d.3↔	Vol.tx.k.a l.pl.k-podk.prij,perm.náhr.mat.nh.kožu vplš:oč.vieč
5v552.c	Vol.tx.kože a lal.plast.k.a podk.prijem,k.plnej hrúbke:ingv,gen	5v560.0	Lokál.lalok.plast.kože a podk.-popál,polept,rozťah.plast:pery
5v552.d	Vol.tx.kože a lal.plast.k.a podk.prijem,koža plnej hrúbke:glut.o	5v560.1	Lokál.lalok.plast.kože a podk.-popál,polept,rozťah.plast:nos
5v552.e↔	Vol.tx.kože a lal.plast.k.a podk.prijem,k.plnej hrúbke:stehn,kol	5v560.2↔	Lokál.lalok.plast.kože a podk.-popál,polept,rozťah.plast:ucho
5v552.f↔	Vol.tx.kože a lal.plast.k.a podk.prijem,k.plnej hrúbke:predkol	5v560.3↔	Lok.lal.plast.kože a podk.-popál,polept,rozťah.plast:oč.viečko
5v552.g↔	Vol.tx.kože a lal.plast.k.a podk.prijem,koža plnej hrúbke:noha	5v560.4	Lok.lal.plast.kože a podk.-popál,polept,rozťah.plast:os.č.hlavy
5v552.h	Vol.tx.kože a lal.plast.k.a podk.prijem,k.plnej hrúbke:vlas.č.hl	5v560.5	Lokál.lalok.plast.kože a podk.-popál,polept,rozťah.plast:krk
5v552.j	Vol.tx.kože a lal.plast.k.a podk.prijem,k.plnej hrúbke:chrbát	5v560.6↔	Lok.lal.plast.kože a podk.-popál,polept,rozťah.plast:ram,axila
5v552.k	Vol.tx.kože a lal.plast.k.a podk.prijem,k.plnej hrúbke:skrótum	5v560.7↔	Lok.lal.plast.kože a podk.-popál,polept,rozťah.plast:ram,lak
5v552.m	Vol.tx.kože a lal.plast.k.a podk.prijem,k.plnej hrúbke:o.hrádze	5v560.8↔	Lok.lal.plast.kože a podk.-popál,polept,rozťah.plast:predlakt
5v552.x↔	Vol.transpl.kože a lal.plast.k.a podk.prijem,k.plnej hrúbke:ost	5v560.9↔	Lokál.lalok.plast.kože a podk.-popál,polept,rozťah.plast:ruka
5v553.1	Vol.tx.kože a lal.plast.kože a podk.prijemca,kompozit.štep:nos	5v560.a	Lok.lal.plast.kože a podk.-popál,polept,rozťah.plast:hr/chrb
5v553.2↔	Vol.tx.k.a lal.plast.kože a podk.prijemca,kompozit.štep:ucho	5v560.b	Lok.lal.plast.kože a podk.-popál,polept,rozťah.plast:bruš.o
5v553.3↔	Vol.tx.kože a lal.plast.k.a podk.prijem,kompozit.štep:oč.viečko	5v560.c	Lok.lal.plast.kože a podk.-popál,polep,rozťah.pl:ingv,genit.o
5v553.0	Vol.tx.kože a lal.plast.kože a podk.prijemca,stopk.reg.lal:pery	5v560.d	Lokál.lalok.plast.kože a podk.-popál,polept,rozťah.plast:glut.o
5v555.1	Vol.tx.kože a lal.plast.k.a podk.prijemca,stopk.region.lal:nos	5v560.e↔	Lok.lal.plast.kože a podk.-popál,polep,rozťah.plast:stehn,kol
5v555.2↔	Vol.tx.kože a lal.plast.kože a podk.prijem,stopk.reg.lal:ucho	5v560.f↔	Lok.lal.plast.kože a podk.-popál,polep,rozťah.plast:predkol
5v555.3↔	Vol.tx.kože a lal.plas.k.a podk.prijemca,stopk.reg.lal:oč.viečko	5v560.g↔	Lokál.lalok.plast.kože a podk.-popál,polept,rozťah.plast:noha
5v555.4	Vol.tx.kože a lal.plas.k.a podk.prijem,stopk.reg.lal:ost.č.hlavy	5v560.x↔	Lokál.lalok.plast.kože a podk.-popál,polept,rozťah.plast:ost
5v555.5	Vol.tx.kože a lal.plast.kože a podk.prijem,stopk.region.lal:krk	5v561.0	Lok.lal.plast.kože a podk.-pp/pl,posúv-rotač.plast:pery
5v555.6↔	Vol.tx.kože a lal.plast.k.a podk.prijem,stopk.reg.lal:ram,axila	5v561.1	Lokál.lalok.plast.kože a podk.-pp/pl,posúv-rotač.plast:nos
5v555.7↔	Vol.tx.kože a lal.plast.k.a podk.prijemca,stopk.reg.lal:ram,lak	5v561.2↔	Lok.lal.plast.kože a podk.-pp/pl,posúv-rotač.plast:ucho
5v555.8↔	Vol.tx.kože a lal.plast.kože a podk.prijem,stopk.reg.lal:predlakt	5v561.3↔	Lok.lal.plast.k.a podk.-pp/pl,posúv-rotač.plast:oč.viečko
5v555.9↔	Vol.tx.kože a lalok.plast.kože a podk.prijem,stopk.reg.lal:ruka	5v561.4	Lok.lal.plast.k.a podk.-pp/pl,posúv-rotač.plast:os.č.hlavy
5v555.a	Vol.tx.kože a lal.plast.k.a podk.prijemca,stopk.reg.lal:hr/chrb	5v561.5	Lok.lal.plast.kože a podkožia-pp/pl,posúv-rotač.plast:krk
5v555.b	Vol.tx.kože a lal.plast.k.a podk.prijemca,stopk.reg.lal:bruš.o	5v561.6↔	Lok.lal.plast.kože a podk.-pp/pl,posúv-rotač.plast:ram,axi
5v555.c	Vol.tx.kože a lal.plast.k.a podk.prijemca,stopk.reg.lal:ingv,gen	5v561.7↔	Lok.lal.pl.kože a podk.-pp/pl,posúv-rotač.plast:ram,lak
5v555.d	Vol.tx.kože a lal.plas.kože a podk.prijemca,stopk.reg.lal:glut.o	5v561.8↔	Lok.lal.plast.kože a podk.-pp/pl,posúv-rotač.plast:predlakt
5v555.e↔	Vol.tx.kože a lal.plast.k.a podk.prijem,stopk.reg.lal:stehn,kol	5v561.9↔	Lok.lal.plast.kože a podk.-pp/pl,posúv-rotač.plast:ruka
5v555.f↔	Vol.tx.kože a lal.plast.k.a podk.prijem,stopk.region.lal:predkol	5v561.a	Lok.lal.plast.kože a podk.-pp/pl,posúv-rotač.plast:hr/chrb
5v555.g↔	Vol.tx.kože a lal.plast.kože a podk.prijemca,stopk.reg.lal:noha	5v561.b	Lok.lal.plast.k.a podkož.-pp/pl,posúv-rotač.plast:bruš.o
5v555.x↔	Vol.tx.kože a lal.plast.kože a podkož.prijemca,stopk.reg.lal:ost	5v561.c	Lok.lal.plast.kože a podk.-pp/pl,posúv-rotač.plast:ing,gen
5v556.0	Vol.tx.kože a lal.plast.k.a podk.prijemca,stopk.vzdial.lal:pery	5v561.d	Lok.lal.plast.k.a podkož.-pp/pl,posúv-rotač.plast:gluteál.o
5v556.1	Vol.tx.kože a lal.plast.kože a podk.prijem,stopk.vzdial.lal:nos	5v561.e↔	Lok.lal.plast.k.a podk.-pp/pl,posúv-rotač.plast:stehn,kol
5v556.2↔	Vol.tx.kože a lal.plast.k.a podk.prijemca,stopk.vzdial.lal:ucho	5v561.f↔	Lok.lal.plast.kože a podk.-pp/pl,posúv-rotač.plast:predkol
5v556.3↔	Vol.tx.kože a lal.plas.k.a podk.prijem,stopk.vzdial.lal:oč.viečko	5v561.g↔	Lok.lal.plast.kože a podk.-pp/pl,posúv-rotač.plast:noha
5v556.4	Vol.tx.kože a lal.plas.k.a podk.prijem,stopk.vzdial.lal:o.č.hlavy	5v561.x↔	Lok.lal.plast.kože a podkož.-popál.a pol,posúv-rotač.plast:ost
5v556.5	Vol.tx.kože a lal.plast.kože a podk.prijem,stopk.vzdial.lal:krk	5v562.0	Lok.lal.plast.k.a podkož.-pop.a pol,transpozic.plast:pery
5v556.6↔	Vol.tx.kože a lal.plast.k.a podk.prijem,stopk.vzdial.lal:ram,axi	5v562.1	Lok.lal.plast.kože a podk.-pop.a pol,transpozic.plast:nos
5v556.7↔	Vol.tx.k.a lal.plast.kože a podk.prijem,stopk.vzdial.lal:ram,lak	5v562.2↔	Lok.lal.plast.k.a podkož.-pp/pl,a pol,transpozic.plast:ucho
5v556.8↔	Vol.tx.k.a lal.plast.kože a podk.prijem,stopk.vzdial.lal:predlakt	5v562.3↔	Lok.lal.plast.k.a podk.-popál.a polept,transpozic.plast:oč.vieč
5v556.9↔	Vol.tx.kože a lal.plas.k.a podk.prijemca,stopk.vzdial.lal:ruka	5v562.4	Lok.lal.plast.k.a podk.-pop.a polep,transpozic.plast:os.č.hlavy
5v556.a	Vol.tx.kože a lal.plast.k.a podk.prijem,stopk.vzdial.lal:hr/chrb	5v562.5	Lok.lal.plast.kože a podk.-pop.a polep,transpozic.plast:krk
5v556.b	Vol.tx.k.a lal.plast.kože a podk.prijemca,stopk.vzdial.lal:bruš.o	5v562.6↔	Lok.lal.plast.k.a podk.-pop.a polep,transpozic.plast:ram,axila

5v562.7↔	Lok.lal.plast.kože a podk.-pop.a polep,transpoz.plast:ram,lak	5v570.5	Kombi.lalok.plastiky na koži a podkoží (pp/pl):krk
5v562.8↔	Lok.lal.plast.k.a podk.-pop.a polep,transpoz.č.plast:predlakt	5v570.6↔	Kombi.lalok.plastiky na koži a podkoží (pp/pl):ram,axila
5v562.9↔	Lok.lal.plast.kože a podk.-pop.a polep,transpoz.č.plast:ruka	5v570.7↔	Kombi.lalok.plastiky na koži a podkoží (pp/pl):rameno,lakeť
5v562.a	Lok.lal.plast.kože a podk.-pop.a polep,transpoz.plast:hr/chrb	5v570.8↔	Kombi.lalok.plastiky na koži a podkoží (pp/pl):predlaktie
5v562.b	Lok.lal.plast.kože a podk.-pop.a polep,transpoz.č.plast:bruš.o	5v570.9↔	Kombi.lalok.plastiky na koži a podkoží (pp/pl):ruka
5v562.c	Lok.lal.plast.k.a podk.-pop.a polep,transpoz.č.plast:ing.gen	5v570.a	Kombi.lalok.plastiky na koži a podkoží (pp/pl):hrud.st/chrbát
5v562.d	Lok.lal.plast.kože a podk.-pop.a polep,transpoz.č.plast:glut.o	5v570.b	Kombi.lalok.plastiky na koži a podkoží (pp/pl):bruš.o
5v562.e↔	Lok.lal.plast.k.a podk.-pop.a polep,transpoz.č.plast:stehn,kol	5v570.c	Kombi.lalok.plastiky na koži a podkoží (pp/pl):inguin,genitál.o
5v562.f↔	Lok.lal.plast.kože a podk.-pop.a polep,transpoz.plast:predkol	5v570.d	Kombi.lalok.plastiky na koži a podkoží (pp/pl):gluteál.obl.
5v562.g↔	Lok.lal.plast.kože a podk.-pop.a polep,transpoz.č.plast:noha	5v570.e↔	Kombi.lalok.plastiky na koži a podkoží (pp/pl):stehno,koleno
5v562.x↔	Lok.lal.plast.kože a podk.-popál.a polept,transpoz.plast:ost	5v570.f↔	Kombi.lalok.plastiky na koži a podkoží (pp/pl):predkol
5v563.0	Lok.lal.plast.kože a podk.(pp/pl),transpoz.ostrov-lal.pl:pery	5v570.g↔	Kombi.lalok.plastiky na koži a podkoží (pp/pl):noha
5v563.1	Lok.lal.plast.kože a podk.(pp/pl),transpoz.ostrov-lal.plast:nos	5v570.x↔	Kombi.lalok.plastiky na koži a podkož.(popál/polept):ostatné
5v563.2↔	Lok.lal.plast.kože a podk.(pp/pl),transpoz.ostrov-lal.pl:ucho	5v571.0	Kombi.lalok.plast.a voľ.transplantátu kože (pp/pl):pery
5v563.3↔	Lok.lal.plast.k.a podk.(pp/pl),transpoz.ostrov-lal.pl:oč.viečko	5v571.1	Kombi.lalok.plast.a voľ.transplantátu kože (pp/pl):nos
5v563.4	Lok.lal.plast.kože a podk.(pp/pl),transpoz.ostrov-lal.pl.os.č.hl	5v571.2↔	Kombi.lalok.plast.a voľ.transplantátu kože (pp/pl):ucho
5v563.5	Lok.lal.plast.kože a podk.(pp/pl),transpoz.ostrov-lal.pl:bruš.o	5v571.3↔	Kombi.lalok.plast.a voľ.transplantátu kože (pp/pl):oč.viečko
5v563.6↔	Lok.lal.plast.k.a podk.(pp/pl),transpoz.ostrov-lal.pl:ram,axila	5v571.4	Kombi.lalok.plast.a voľ.transplantátu kože (pp/pl):os.č.hlavy
5v563.7↔	Lok.lal.plast.k.a podk.(pp/pl),transpoz.ostrov-lal.pl:ram,lak	5v571.5	Kombi.lalok.plast.a voľ.transplantátu kože (pp/pl):krk
5v563.8↔	Lok.lal.plast.k.a podk.(pp/pl),transpoz.ostrov-lal.pl:predlakt	5v571.6↔	Kombi.lalok.plast.a voľ.transplantátu kože (pp/pl):ram,axila
5v563.9↔	Lok.lal.plast.kože a podk.(pp/pl),transpoz.č.ostrov-lal.pl:ruka	5v571.7↔	Kombi.lalok.plast.a voľ.transplantátu kože (pp/pl):ram,lakeť
5v563.a	Lok.lal.plast.kože a podk.(pp/pl),transpoz.ostrov-lal.pl:hr/chrb	5v571.8↔	Kombi.lalok.plast.a voľ.transplantátu kože (pp/pl):predlakt
5v563.b	Lok.lal.plast.kože a podk.(pp/pl),transpoz.ostrov-lal.pl:bruš.o	5v571.9↔	Kombi.lalok.plast.a voľ.transplantátu kože (pp/pl):ruka
5v563.c	Lok.lal.plast.kože a podk.(pp/pl),transpoz.ostrov-lal.pl:ing.gen	5v571.a	Kombi.lalok.plast.a voľ.transplantátu kože (pp/pl):hrud/chrb
5v563.d	Lok.lal.plast.kože a podk.(pp/pl),transpoz.ostrov-lal.pl:glut.o	5v571.b	Kombi.lalok.plast.a voľ.transplantátu kože (pp/pl):bruš.o
5v563.e↔	Lok.lal.plast.k.a podk.(pp/pl),transpoz.ostrov-lal.pl:stehn,kol	5v571.c	Kombi.lalok.plast.a voľ.transplantátu kože (pp/pl):ingv.genit.o
5v563.f↔	Lok.lal.plast.kože a podk.(pp/pl),transpoz.ostrov-lal.pl:predkol	5v571.d	Kombi.lalok.plast.a voľ.transplantátu kože (pp/pl):gluteál.o
5v563.g↔	Lok.lal.plast.kože a podk.(pp/pl),transpoz.č.ostrov-lal.pl:noha	5v571.e↔	Kombi.lalok.plast.a voľ.transplantátu kože (pp/pl):stehn,kol
5v563.x↔	Lok.lalok.plast.kože a podk.(popál/polep),transpoz.ostrov-lal.pl:ost	5v571.f↔	Kombi.lalok.plast.a voľ.transplantátu kože (pp/pl):predkol
5v564.0	Lok.lalok.plast.kože a podk.(pp/pl),transpoz.č.Z-plast:pery	5v571.g↔	Kombi.lal.plast.a voľ.transplantátu kože (popál/polept):noha
5v564.1	Lokál.lalok.plast.kože a podk.(pp/pl),transpoz.č.Z-plast:nos	5v571.x↔	Kombi.lalok.plast.a voľ.transplantátu kože (pp/pl):ostatné
5v564.2↔	Lok.lalok.plast.kože a podk.(pp/pl),transpoz.č.Z-plast:ucho	5v572.0	Kombi.lal.plast.k.a podk.(pp/pl):stopk.region.so vzdial.lal:pery
5v564.3↔	Lok.lal.plast.kože a podk.(pp/pl),transpoz.č.Z-plast:oč.viečko	5v572.1	Kombi.lal.plast.kože a podk.(pp/pl):stopk.reg.so vzdial.lal:nos
5v564.4	Lok.lal.plast.kože a podk.(pp/pl),transpoz.č.Z-plast:os.č.hlavy	5v572.2↔	Kombi.lal.plast.k.a podk.(pp/pl):stopk.reg.so vzdial.lal:ucho
5v564.5	Lok.lalok.plast.kože a podkož.(pp/pl),transpoz.č.Z-plast:krk	5v572.3↔	Kombi.lal.plast.k.a podk.(pp/pl):stopk.reg.so vzdial.lal:oč.viečko
5v564.6↔	Lok.lal.plast.kože a podk.(pp/pl),transpoz.č.Z-plast:ram,axila	5v572.4	Kombi.lal.plast.k.a podk.(pp/pl):stopk.reg.so vzdial.lal:os.č.hlavy
5v564.7↔	Lok.lalok.plast.kože a podk.(pp/pl),transpoz.č.Z-plast:ram,lak	5v572.5	Kombi.lal.plast.kože a podk.(pp/pl):stopk.region.so vzdial.lal:krk
5v564.8↔	Lok.lal.plast.kože a podk.(pp/pl),transpoz.č.Z-plast:predlakt	5v572.6↔	Kombi.l.plast.kože a podk.(pp/pl):stopk.reg.so vzdial.lal:ram,axi
5v564.9↔	Lok.lalok.plast.kože a podk.(pp/pl),transpoz.č.Z-plast:ruka	5v572.7↔	Komb.lal.pl.kože a podk.(pp/pl):stopk.region.so vzdial.lal:ram,lak
5v564.a	Lok.lalok.plast.kože a podk.(pp/pl),transpoz.č.Z-plast:hr/chrb	5v572.8↔	Komb.lal.plast.k.a podk.(pp/pl):stopk.reg.so vzdial.lal:predlakt
5v564.b	Lok.lalok.plast.kože a podk.(pp/pl),transpoz.č.Z-plast:bruš.o	5v572.9↔	Kombi.lal.plast.kože a podk.(pp/pl):stopk.reg.so vzdial.lal:ruka
5v564.c	Lok.lalok.plast.kože a podk.(pp/pl),transpoz.č.Z-plast:ingv.gen	5v572.a	Kombi.lalok.pl.k.a podk.(pp/pl):stopk.reg.so vzdial.lal:hrud/chrb
5v564.d	Lok.lalok.plast.kože a podk.(pp/pl),transpoz.č.Z-plast:glut.o	5v572.b	Kombi.lal.plast.kože a podk.(pp/pl):stopk.reg.so vzdial.lal:bruš.o
5v564.e↔	Lok.lal.plast.kože a podk.(pp/pl),transpoz.č.Z-plast:stehno,kol	5v572.c	Kombi.lal.plast.k.a podk.(pp/pl):stopk.reg.so vzdial.lal:ing.gen.o
5v564.f↔	Lok.lalok.plast.kože a podk.(pp/pl),transpoz.č.Z-plast:predkol	5v572.d	Komb.lalok.pl.kože a podk.(pp/pl):stopk.region.so vzdial.lal:glut.o
5v564.g↔	Lok.lalok.plast.kože a podk.(pp/pl),transpoz.č.Z-plast:noha	5v572.e↔	Komb.lal.plast.k.a podk.(pp/pl):stopk.reg.so vzdial.lal:stehno,kol
5v564.x↔	Lokál.lal.plast.kože a podk.(pop/polep):transpoz.č.Z-plast:ost	5v572.f↔	Kombi.lal.plast.k.a podk.(pp/pl):stop.reg.so vzdial.lal:predkol
5v565.0	Lok.lalok.plast.kože a podk.(pp/pl),transpoz.č.W-plast:pery	5v572.g↔	Kombi.lal.pl.kože a podk.(pp/pl):stopk.region.so vzdial.lal:noha
5v565.1	Lokál.lal.plast.kože a podk.(pp/pl),transpoz.č.W-plast:nos	5v572.x↔	Kombi.lal.plast.kože a podk.(pp/pl):stopk.region.so vzdial.lal:ost
5v565.2↔	Lok.lalok.plast.kože a podk.(pp/pl),transpoz.č.W-plast:ucho	5v573.0	Komb.lal.pl.k.a podk.(pp/pl):stop.reg.vzd.l.a voľ.transpl.k:pery
5v565.3↔	Lok.lal.plast.kože a podk.(pp/pl),transpoz.č.W-plast:oč.viečko	5v573.1	Komb.lal.pl.k.a podk.(pp/pl):stopk.reg.vzd.l.a voľ.tr.kože:nos
5v565.4	Lok.lalok.plast.kože a podk.(pp/pl),transpoz.č.W-plast:os.č.hl	5v573.2↔	Kombi.lal.pl.k.a podk.(pp/pl):stop.reg.vzd.l.a voľ.transp.k:ucho
5v565.5	Lok.lalok.plast.kože a podk.(pp/pl),transpoz.č.W-plast:krk	5v573.3↔	Komb.lal.pl.k.a podk.(pp/pl):stop.reg.vzd.l.a voľ.tr.kože:oč.vieč
5v565.6↔	Lok.lalok.plast.kože a podk.(pp/pl),transpoz.W-plast:ram,axila	5v573.4	Komb.lal.pl.k.a podk.(pp/pl):stop.reg.vzd.l.a voľ.tr.k:os.č.hlavy
5v565.7↔	Lok.lalok.plast.kože a podk.(pp/pl),transpoz.č.W-plast:ram,lak	5v573.5	Kombi.lal.plast.k.a podk.(pp/pl):stop.reg.vzd.l.a voľ.tran.k:krk
5v565.8↔	Lok.lal.plast.kože a podk.(pp/pl),transpoz.č.W-plast:predlakt	5v573.6↔	Komb.lal.pl.k.a podk.(pp/pl):stop.reg.vzd.l.,voľ.tr.kože:ram,axi
5v565.9↔	Lok.lalok.plast.kože a podk.(pp/pl),transpoz.č.W-plast:ruka	5v573.7↔	Komb.lal.pl.k.a podk.(pp/pl):stop.reg.vzd.lal,voľ.tran.k:ram,lak
5v565.a	Lok.lalok.plast.kože a podk.(pp/pl),transpoz.č.W-plast:hr/chrb	5v573.8↔	Kombi.l.pl.k.a podk.(pp/pl):stopk.reg.vzd.l.,voľ.trans.k:predlak
5v565.b	Lok.lal.plast.kože a podkož.(pp/pl),transpoz.č.W-plast:bruš.o	5v573.9↔	Komb.lal.pl.k.a podk.(pp/pl):stop.reg.vzd.l.a voľ.transp.k:ruka
5v565.c	Lok.lalok.plast.kože a podk.(pp/pl),transpoz.W-plast:ing.gen.o	5v573.a	Kombi.l.pl.k.a podk.(pp/pl):stop.reg.vzd.l.,voľ.transp.k:hr/chrb
5v565.d	Lok.lalok.plast.kože a podk.(pp/pl),transpoz.č.W-plast:glut.o	5v573.b	Komb.lal.pl.k.a podk.(pp/pl):stop.reg.vzd.l.,voľ.transp.k:bruš.o
5v565.e↔	Lok.lalok.plast.kože a podk.(pp/pl),transpoz.W-plast:stehn,kol	5v573.c	Komb.lal.pl.k.a podk.(pp/pl):stop.reg.vzd.l.a voľ.tran.k:ing.gen
5v565.f↔	Lok.lalok.plast.kože a podk.(pp/pl),transpoz.č.W-plast:predkol	5v573.d	Komb.lal.pl.k.a podk.(pp/pl):stop.reg.vzd.l.a voľ.transp.k:glut.o
5v565.g↔	Lok.lalok.plast.kože a podk.(pp/pl),transpoz.č.W-plast:noha	5v573.e↔	Komb.l.pl.k.a podk.(pp/pl):stop.reg.vzd.l.,voľ.transp.k:steh,kol
5v565.x↔	Lok.lalok.plast.kože a podk.(pop/polep),transpoz.W-plast:ost	5v573.f↔	Kombi.l.pl.k.a podk.(pp/pl):stop.reg.vzd.l.,voľ.transp.k:predkol
5v570.0	Kombi.lalok.plastiky na koži a podkoží (pp/pl):pery	5v573.g↔	Kombi.lal.pl.k.a podk.(pp/pl):stop.reg.vzd.l.a voľ.transp.k:noha
5v570.1	Kombi.lalok.plastiky na koži a podkoží (pp/pl):nos	5v573.x↔	Komb.lal.pl.k.a podk.(pp/pl):stop.reg.vzd.l.a v.transpl.kože:ost
5v570.2↔	Kombi.lalok.plastiky na koži a podkoží (pp/pl):ucho	5v580.3↔	Prim.sutúra rany kože (pop/polep) s pouz.nite:oč.viečko
5v570.3↔	Kombi.lalok.plastiky na koži a podkoží (pp/pl):oč.viečko	5v581.3↔	Prim.sutúra rany kože (pp/pl) s pouz.svorky:oč.viečko
5v570.4	Kombi.lalok.plastiky na koži a podkoží (pp/pl):os.č.hlavy	5v582.3↔	Prim.sutúra rany kože (pp/pl)-zlepením:oč.viečko

5v584.0	Revízia voľ.transplantátu kože (pp/pl):pery	5v587.g↔	Revízia stopk.vzdial.laloku kož.plast.(pp/pl):noha
5v584.1	Revízia voľ.transplantátu kože (pp/pl):nos	5v587.x	Revízia stopk.vzdial.laloku kož.plastiky (pop/polept):ost.
5v584.2↔	Revízia voľ.transplantátu kože (pp/pl):ucho	5v588.0	Revízia voľ.lal.s mikrovask.anast.kož.plast.(pp/pl):pery
5v584.3↔	Revízia voľ.transplantátu kože (pp/pl):oč.viečko	5v588.1	Revízia voľ.laloku s mikrovask.anast.kož.plast.(pp/pl):nos
5v584.4	Revízia voľ.transplantátu kože (pp/pl):ost.č.hlavý	5v588.2↔	Revízia voľ.lal.s mikrovask.anast.kož.plast.(pp/pl):ucho
5v584.5	Revízia voľného transplantátu kože (pp/pl):krk	5v588.3↔	Revízia voľ.lal.s mikrovask.anast.kož.plast.(pp/pl):oč.viečko
5v584.6↔	Revízia voľ.transplantátu kože (pp/pl):rameno,axila	5v588.4	Revízia voľ.lal.s mikrovask.anast.kož.plast.(pp/pl):ost.č.hlavý
5v584.7↔	Revízia voľ.transplantátu kože (pp/pl):rameno,lakeť	5v588.5	Revízia voľ.lal.s mikrovask.anastomózou kož.plast.(pp/pl):krk
5v584.8↔	Revízia voľného transplantátu kože (pp/pl):predlakt	5v588.6↔	Revízia voľ.lal.s mikrovask.anast.kož.plast.(pp/pl):ram,axila
5v584.9↔	Revízia voľ.transplantátu kože (popál/polept):ruka	5v588.7↔	Revízia voľ.lal.s mikrovask.anast.kož.plast.(pp/pl):ram,lakeť
5v584.a	Revízia voľ.transplantátu kože (pp/pl):hr/hrb	5v588.8↔	Reviz.voľ.lal.s mikrovask.anast.kož.plast.(pp/pl):predlakt
5v584.b	Revízia voľ.transplantátu kože (popál/polept):bruš.obl	5v588.9↔	Revízia voľ.lal.s mikrovask.anast.kož.plast.(pp/pl):ruka
5v584.c	Revízia voľ.transplantátu kože (pp/pl):inguin.genit.o	5v588.a	Revízia voľ.lal.s mikrovask.anast.kož.plast.(pp/pl):hr.st/hrb
5v584.d	Revízia voľ.transplantátu kože (pp/pl):gluteál.obl	5v588.b	Revízia voľ.lal.s mikrovask.anast.kož.plast.(pp/pl):bruš.obl
5v584.e↔	Revízia voľ.transplantátu kože (pp/pl):stehno,koleno	5v588.c	Reviz.voľ.lal.s mikrovask.anast.kož.plast.(pp/pl):ingv.,genit.o
5v584.f↔	Revízia voľného transplantátu kože (pp/pl):predkol	5v588.d	Revízia voľ.lal.s mikrovask.anast.kož.plast.(pp/pl):glut.o
5v584.g↔	Revízia voľ.transplantátu kože (pp/pl):noha	5v588.e↔	Revízia voľ.lal.s mikrovask.anast.kož.plast.(pp/pl):stehno,kol
5v584.x	Revízia voľ.transplantátu kože (popál/polept):ostatné	5v588.f↔	Revízia voľ.lal.s mikrovask.anast.kož.plast.(pp/pl):predkol
5v585.0	Revízia lokál.lalok.plastiky kože(pp/pl):pery	5v588.g↔	Revízia voľ.laloku s mikrovask.anast.kož.plast.(pp/pl):noha
5v585.1	Revízia lokál.lalok.plastiky kože(popál/polep):nos	5v588.x	Revízia voľ.lal.s mikrovask.anast.kož.plastiky (pop/polep):ost.
5v585.2↔	Reviz.lokálnej lalok.plastiky kože(pp/pl):ucho	5v590.0	Oddel.lalokovej stonky pri popál.a polept:pera
5v585.3↔	Revízia lokál.lalok.plastiky kože(pp/pl):oč.viečko	5v590.4	Oddel.lalokovej stonky pri popál.a polept:ost.časti hlavy
5v585.4	Revízia lokál.lalok.plastiky kože(pp/pl):ost.č.hlavý	5v590.5	Oddelenie lalokovej stonky pri popál.a polept:krk
5v585.5	Revízia lokál.lalokovej plastiky kože(pp/pl):krk	5v590.6↔	Oddel.lalokovej stonky pri popál.a polept:rameno,axila
5v585.6↔	Revízia lokál.lalok.plastiky kože(pp/pl):rameno,axila	5v590.7↔	Oddel.lalokovej stonky pri popál.a polept:rameno a lakeť
5v585.7↔	Revízia lokál.lalok.plastiky kože(pp/pl):ram,lakeť	5v590.8↔	Oddel.lalokovej stonky pri popál.a polept:predlaktie
5v585.8↔	Revízia lokál.lalok.plastiky kože(pp/pl):predlakt	5v590.9↔	Oddel.lalokovej stonky pri popál.a polept:ruka
5v585.9↔	Revízia lokálnej lalok.plastiky kože(pp/pl):ruka	5v590.a	Oddel.lalokovej stonky pri popál.a polept:hrud.st/hrbát
5v585.a	Revízia lokál.lalok.plastiky kože(pp/pl):hrud.st/hrbát	5v590.b	Oddel.lalokovej stonky pri popál.a polept:bruš.o
5v585.b	Revízia lokál.lalok.plastiky kože(pp/pl):bruš.obl	5v590.c	Oddel.lalokovej stonky pri popál.a polept:inguin.,genit.o
5v585.c	Revízia lokál.lalok.plastiky kože(pp/pl):ing, genit.o	5v590.d	Oddel.lalokovej stonky pri popál.a polept:glut.obl
5v585.d	Revízia lokál.lalok.plastiky kože(pp/pl):gluteál.o	5v590.e↔	Oddel.lalokovej stonky pri popál.a polept:stehno, koleno
5v585.e↔	Revízia lokálnej lalok.plastiky kože(pp/pl):stehno,koleno	5v590.f↔	Oddel.lalokovej stonky pri popál.a polept:predkolenie
5v585.f↔	Revízia lokál.lalok.plastiky kože(popál/polept):predkol.	5v590.g↔	Oddel.lalokovej stonky pri popál.a polept:noha
5v585.g↔	Revízia lokál.lalokovej plastiky kože(pp/pl):noha	5v590.x↔	Oddel.lalokovej stonky pri popál.a polept:ost.
5v585.x↔	Revízia lokál.lalok.plastiky kože(pp/pl):ostatné	5v591.0	Desilikonizácia dermál.náhr.materiálu (pp/pl):pera
5v586.0	Revízia stopk.region.laloku kož.plast.(pop/polep):pery	5v591.4	Desilikonizácia dermál.náhrad.mat.(pp/pl):ost.č.hlavý
5v586.1	Revízia stopkatého region.laloku kož.plastiky (pp/pl):nos	5v591.5	Desilikonizácia dermál.náhrad.materiálu (pp/pl):krk
5v586.2↔	Revízia stopk.region.laloku kož.plastiky (pp/pl):ucho	5v591.6↔	Desilikonizácia dermál.náhrad.mat.(pp/pl):rameno,axila
5v586.3↔	Revízia stopk.region.laloku kož.plastiky (pp/pl):oč.viečko	5v591.7↔	Desilikoniz. dermál.náhr.mat.(pp/pl):rameno,lakeť
5v586.4	Revízia stopk.region.laloku kož.plastiky (pp/pl):ost.č.hlavý	5v591.8↔	Desilikonizácia dermál.náhr.mat.(pp/pl):predlaktie
5v586.5	Revízia stopk.regionál.laloku kož.plastiky (pp/pl):krk	5v591.9↔	Desilikonizácia dermál.náhrad.mat.(pp/pl):ruka
5v586.6↔	Revízia stopk.region.laloku kož.plastiky (pp/pl):ram,axila	5v591.a	Desilikonizácia dermál.náhrad.mat.(pp/pl):hr.st/hrbát
5v586.7↔	Revízia stopk.region.laloku kož.plastiky (pp/pl):ram,lakeť	5v591.b	Desilikonizácia dermál.náhrad.materiálu (pp/pl):bruš.o
5v586.8↔	Revízia stopk.region.laloku kož.plastiky (pp/pl):predlakt	5v591.c	Desilikoniz. dermál.náhr.mat.pri popál.a polept:ingv.,genit.o
5v586.9↔	Revízia stopkatého region.laloku kož.plastiky (pp/pl):ruka	5v591.d	Desilikonizácia dermál.náhr.mat.pri popál.a polept:glut.o
5v586.a	Revízia stopk.region.laloku kož.plastiky (pp/pl):hrud.st/hrbát	5v591.e↔	Desilikonizácia dermál.náhr.mat. (pp/pl):stehno,koleno
5v586.b	Revízia stopk.regionál.laloku kož.plastiky (pp/pl):bruš.o	5v591.f↔	Desilikonizácia dermál.náhr.mat.pri popál.a polept:predkol
5v586.c	Revízia stopk.region.laloku kož.plastiky (pp/pl):ingv.genit.o	5v591.g↔	Desilikonizácia dermál.náhrad.materiálu (pp/pl):noha
5v586.d	Revízia stopk.regionál.laloku kož.plastiky (pp/pl):glut.obl	5v591.x↔	Desilikonizácia dermál.náhr.mat.pri popál.a polept:ost.
5v586.e↔	Revízia stopk.region.laloku kož.plastiky (pp/pl):stehno,kol	5v611.10	Odber tuk.b.exciziou,malý objem (<100ml-mikrograft)
5v586.f↔	Revízia stopk.region.laloku kož.plast.(popál/polept):predkol	5v611.11	Odber tuk.b.exciziou,veľký objem (>100ml-makrograft)
5v586.g↔	Revízia stopkatého region.laloku kož.plast.(pp/pl):noha	5v611.20	Odber tuk.b.liposukčným prístrojom,m.o.<100ml-mikrograft)
5v586.x↔	Revízia stopk.vzdial.laloku kož.plast.(popál/polept):ost.	5v611.21	Odber tuk.b.liposukčným prístrojom,v.o.>100ml-makrograft)
5v587.0	Revízia stopk.vzdialeného laloku kož.plast.(pp/pl):pery	5v611.30	Odber tuk.b.striekačkou,malý objem (<100ml-mikrograft)
5v587.1	Revízia stopk.vzdialeného laloku kož.plastiky (pp/pl):nos	5v611.31	Odber tuk.b.striekačkou,veľký objem (>100ml-makrograft)
5v587.2↔	Revízia stopkatého vzdial.laloku kož.plastiky (pp/pl):ucho	5v611.x0	Odber tuk.b.(štepov)ostat.,malý objem (<100ml-mikrograft)
5v587.3↔	Revízia stopk.vzdial.laloku kož.plast.(pp/pl):oč.viečko	5v611.x1	Odber tuk.b.(štepov)ostat.,veľký objem (>100ml-makrograft)
5v587.4	Revízia stopk.vzdial.laloku kož.plast.(pp/pl):ost.č.hlavý	5v620.4	Tx.autológ.tuk.b.<100ml-makrograft),hoj.nervu:hlava
5v587.5	Revízia stopk.vzdial.laloku kož.plast.(popál/polept):krk	5v620.5	Transpl.autológ.tuk.b.,m.o.<100ml-makrograft),hoj.nerv:krk
5v587.6↔	Revízia stopk.vzdial.laloku kož.plastiky (pp/pl):rameno,axila	5v620.6↔	Tx.autológ.tuk.b.,m.o.<100ml-makrograft),hoj.nervu:ram,axila
5v587.7↔	Revízia stopk.vzdial.laloku kož.plast.(pp/pl):ram,lakeť	5v620.7↔	Tx.autológ.tuk.b.,m.o.<100ml-makrograft),hoj.nervu:ram,lakeť
5v587.8↔	Revízia stopk.vzdial.laloku kož.plast.(pp/pl):predlakt	5v620.8↔	Tx.autológ.tuk.b.,m.o.<100ml-makrograft),hoj.nervu:predlakt
5v587.9↔	Revízia stopk.vzdialeného laloku kož.plast.(pp/pl):ruka	5v620.9↔	Tx.autológ.tuk.b.,m.o.<100ml-makrograft),hoj.nervu:ruka
5v587.a	Revízia stopk.vzdial.laloku kož.plast.(pp/pl):hrud.st/hrbát	5v620.a	Tx.autológ.tuk.b.<100ml-makrogr),hoj.nervu:hr.st.,hrbát
5v587.b	Revízia stopkatého vzdial.laloku kož.plast.(pp/pl):bruš.obl	5v620.b	Tx.autológ.tuk.b.,m.obj.<100ml-makrograft),hoj.nervu:bruš.o
5v587.c	Revízia stopk.vzdial.laloku kož.plast.(pp/pl):ing.gen.obl	5v620.c	Tx.autológ.tuk.buniek (<100ml-makrogr),hoj.nervu:ingui.,gen.o
5v587.d	Revízia stopk.vzdial.laloku kož.plast.(pp/pl):glut.obl	5v620.d	Tx.autológ.tuk.b.,m.o.<100ml-makrograft),hoj.nervu:glut.o
5v587.e↔	Revízia stopk.vzdial.laloku kož.plast.(pp/pl):stehno,koleno	5v620.e↔	Tx.autol.tuk.b.,m.o.<100ml-makrograft),hoj.nervu:stehn,kol
5v587.f↔	Revízia stopk.vzdial.laloku kož.plast.(pp/pl):predkolenie	5v620.f↔	Tx.autológ.tuk.b.,m.o.<100ml-makrograft),hoj.nervu:predkol

5v620.g↔	Tx.autológ.tuk.b.,m.obj(<100ml-makrogr),hoj.nervu:noha	5v625.c	Tx.autol.tuk.b.,m.obj(<100ml-mikrogr.),chr.fistuly:ing.gen.o
5v620.s↔	Tx.autológ.tuk.b.,m.o(<100ml-makrograft),hoj.nerv:perianál.o	5v625.d	Tx.autológ.tuk.b.,m.obj(<100ml-mikrogr.),chron.fistuly:glut.o
5v620.x↔	Tx.autológ.tuk.b.malý obj(<100ml-makrograft),hoj.nervu:ost.	5v625.e↔	Tx.autol.tuk.b.,m.obj(<100ml-mikrogr.),chron.fistuly:stehn.kol
5v621.6↔	Tx.autológ.tuk.b.,ma.obj(<100ml-makrogr),hoj.šliach:ram,axi	5v625.f↔	Tx.autológ.tuk.b.,m.obj(<100ml-mikrogr.),chr.fistuly:predkol
5v621.7↔	Tx.autológ.tuk.b.,m.o(<100ml-makrograft),hoj.šliach:ram,lak	5v625.g↔	Tx.autológ.tuk.b.,m.obj(<100ml-mikrogr.),chr.fistuly:noha
5v621.8↔	Tx.autol.tuk.b.,ma.obj(<100ml-makrograft),hoj.šliach:predlakt	5v625.h	Tx.autol.tuk.b.,m.o(<100ml-mikrogr.),chron.fistuly:kapilícium
5v621.9↔	Tx.autológ.tuk.b.,ma.obj(<100ml-makrograft),hoj.šliach:ruka	5v625.n↔	Tx.autológ.tuk.b.<100ml-mikrograft),chron.fistuly:prsník
5v621.e↔	Tx.autol.tuk.b.,m.obj(<100ml-makrograft),hoj.šliach:stehn,kol	5v625.p↔	Tx.autol.tuk.b.,m.o(<100ml-mikrogr.),chr.fistuly:periaurikul.o
5v621.f↔	Tx.autológ.tuk.b.,m.obj(<100ml-makrograft),hoj.šliach:predkol	5v625.q↔	Tx.autológ.tuk.b.<100ml-mikrogr.),chron.fistuly:obl.menta
5v621.g↔	Tx.autológ.tuk.b.,m.obj(<100ml-makrogr),hoj.šliach:noha	5v625.r	Tx.autol.tuk.b.,m.obj(<100ml-mikrogr.),chr.fistuly:periokul.o
5v621.x↔	Tx.autológ.tuk.b.,malý obj(<100ml-makrograft),hoj.šliach:ost.	5v625.s↔	Tx.autol.tuk.b.,m.o(<100ml-mikrogr.),chron.fistuly:perianál.o
5v622.4	Tx.autológ.tuk.b.,m.o(<100ml-mikrograft),hoj.nervu:hlava	5v625.t↔	Tx.autológ.tuk.b.,m.obj(<100ml-mikrogr.),chron.fistuly:bukál.o
5v622.5	Transpl.autológ.tuk.b.,m.o.<100ml-mikrograft),hoj.nervu:krk	5v625.u↔	Tx.autol.tuk.b.,m.obj(<100ml-mikrogr.),chron.fistuly:čelo.obl.
5v622.6↔	Tx.autológ.tuk.b.,m.o(<100ml-mikrograft),hoj.nervu:ram,axila	5v625.w↔	Tx.autol.tuk.b.,m.obj(<100ml-mikrogr.),chr.fistuly:nasolabiál.o
5v622.7↔	Tx.autológ.tuk.b.,m.obj(<100ml-mikrograft),hoj.nervu:ram,lak	5v625.x↔	Tx.autol.tuk.b.,malý objem(<100ml-mikrograft),chr.fistuly:ost.
5v622.8↔	Tx.autológ.tuk.b.,m.obj(<100ml-mikrograft),hoj.nervu:predlakt	5v625.y	Tx.autol.tuk.b.,m.obj(<100ml-mikrogr.),chr.fistuly:zygomat.o
5v622.9↔	Tx.autológ.tuk.b.,malý obj(<100ml-mikrograft),hoj.nervu:ruka	Transpl.autológ.tuk.b.,m.o.<100ml-mikrograft),jzavo.tk:nos	
5v622.a↔	Tx.autológ.tuk.b.,m.o(<100ml-mikrogr.),hoj.nervu:hr.st,chrbát	5v626.1	Tx.autológ.tuk.b.,m.obj(<100ml-mikrogr.),jzav.tk:ost.č.hlavy
5v622.b	Tx.autológ.tuk.b.,m.obj(<100ml-mikrograft),hoj.nervu:bruš.o	5v626.4	Transpl.autológ.tuk.b.,m.o.<100ml-mikrograft),jzav.tkan:krk
5v622.c	Tx.autol.tuk.b.,m.obj(<100ml-mikrogr.),hoj.nervu:ing.gen.o	5v626.5	Transpl.autológ.tuk.b.,m.o.<100ml-mikrograft),jzav.tkan:krk
5v622.d	Tx.autológ.tuk.b.,m.obj(<100ml-mikrograft),hoj.nervu:glut.o	5v626.6↔	Tx.autológ.tuk.b.,m.o(<100ml-mikrograft),jzav.tkan:ram,axila
5v622.e↔	Tx.autológ.tuk.b.,m.o(<100ml-mikrograft),hoj.nervu:stehn,kol	5v626.7↔	Tx.autológ.tuk.b.,m.o(<100ml-mikrograft),jzav.tkan:ram,lakeť
5v622.f↔	Tx.autológ.tuk.b.,m.o(<100ml-mikrograft),hoj.nervu:predkol	5v626.8↔	Tx.autológ.tuk.b.,m.o(<100ml-mikrograft),jzavovitě tk:predlakt
5v622.g↔	Tx.autológ.tuk.b.,ma.obj(<100ml-mikrogr.),hoj.nervu:noha	5v626.9↔	Tx.autológ.tuk.b.,m.obj(<100ml-mikrograft),jzav.tkan:ruka
5v622.s↔	Tx.autológ.tuk.b.,m.o(<100ml-mikrograft),hoj.nervu:perianál.o	5v626.a	Tx.autológ.tuk.b.,m.obj(<100ml-mikrogr.),jzav.tkan:hr.st,chrb
5v622.x↔	Tx.autológ.tuk.bun.,malý obj(<100ml-mikrograft),hoj.nervu:ost	5v626.b	Tx.autológ.tuk.b.,m.o(<100ml-mikrograft),jzav.tkan:brušná.o
5v623.6↔	Tx.autol.tuk.b.,ma.obj(<100ml-mikrogr.),hoj.šliach:ram,axila	5v626.c	Tx.autol.tuk.b.,m.obj(<100ml-mikrogr.),jzav.tkan:ingv.genitál.o
5v623.7↔	Tx.autológ.tuk.b.,m.obj(<100ml-mikrograft),hoj.šliach:ram,lak	5v626.d	Tx.autológ.tuk.b.,m.obj(<100ml-mikrograft),jzavovitě tk:glut.o
5v623.8↔	Tx.autológ.tuk.b.,m.o(<100ml-mikrograft),hoj.šliach:predlakt	5v626.e↔	Tx.autológ.tuk.b.,m.o(<100ml-mikrograft),jzav.tkan:stehn,kol
5v623.9↔	Tx.autológ.tuk.b.,m.obj(<100ml-mikrograft),hoj.šliach:ruka	5v626.f↔	Tx.autológ.tuk.b.,m.o(<100ml-mikrograft),jzav.tkan:predkol
5v623.e↔	Tx.autológ.tuk.b.,m.o.<100ml-mikrograft),hoj.šliach:stehn,kol	5v626.g↔	Tx.autológ.tuk.b.,malý obj(<100ml-mikrogr.),jzavo.tkan:noha
5v623.f↔	Tx.autol.tuk.b.,ma.obj(<100ml-mikrograft),hoj.šliach:predkol	5v626.h	Tx.autológ.tuk.b.,m.o(<100ml-mikrograft),jzav.tkan:kapilícium
5v623.g↔	Tx.autológ.tuk.b.,m.obj(<100ml-mikrogr.),hoj.šliach:noha	5v626.n↔	Tx.autológ.tuk.b.,m.o(<100ml-mikrograft),jzav.tkan:prsník
5v623.x↔	Tx.autológ.tuk.b.,malý obj(<100ml-mikrograft),hoj.šliach:ost.	5v626.p↔	Tx.autol.tuk.b.,m.obj(<100ml-mikrogr.),jzav.tkan:periaurikul.o
5v624.0	Tx.autológ.tuk.b.,m.o.<100ml-mikrograft),chr.defekt.kože:pery	5v626.q	Tx.autológ.tuk.b.,m.o(<100ml-mikrograft),jzav.tkan:obl.menta
5v624.1	Tx.autológ.tuk.b.,m.o(<100ml-mikrograft),chron.defekt.k.nos	5v626.r	Tx.autológ.tuk.b.,m.obj(<100ml-mikrogr.),jzav.tkan:periokul.o
5v624.4	Tx.autol.tuk.b.<100ml-mikrogr.),chr.def.kože:ost.č.hlavy	5v626.s↔	Tx.autológ.tuk.b.,m.o(<100ml-mikrograft),jzav.tkan:perianál.o
5v624.5	Tx.autológ.tuk.b.,m.o.<100ml-mikrograft),chron.def.kože:krk	5v626.t↔	Tx.autológ.tuk.b.,malý o.<100ml-mikrograft),jzav.tkan:bukál.o
5v624.6↔	Tx.autol.tuk.b.<100ml-mikrogr.),chr.defekt.kože:ram,axila	5v626.u↔	Tx.autológ.tuk.b.,m.o.<100ml-mikrograft),jzav.tkan:čelo.obl.
5v624.7↔	Tx.autológ.tuk.b.<100ml-mikrogr.),chron.def.kože:ram,lakeť	5v626.w↔	Tx.autológ.tuk.b.,m.obj(<100ml-mikrogr.),jzav.tk:nasolabiál.o
5v624.8↔	Tx.autológ.tuk.b.<100ml-mikrogr.),chr.defekt.kože:predlakt	5v626.x↔	Tx.autológ.tuk.b.malý objem(<100ml-mikrograft),jzav.tkan:ost
5v624.9↔	Tx.autológ.tuk.b.<100ml-mikrograft),chron.def.kože:ruka	5v626.y	Tx.autológ.tuk.b.,m.obj(<100ml-mikrogr.),jzav.tkan:zygomat.o
5v624.a	Tx.autol.tuk.b.<100ml-mikrogr.),chr.def.kože:hr.st,chrbát	5v627.0	Tx.autol.tuk.b.<100ml-mikrogr),VVCH s def.obj.mäkk.tk:pera
5v624.b	Tx.autológ.tuk.b.,m.o.<100ml-mikrogr.),chron.def.kože:bruš.o	5v627.1	Tx.autológ.tuk.b.<100ml-mikrogr),VVCH s def.obj.mäkk.tk:nos
5v624.c	Tx.autol.tuk.b.,m.o.<100ml-mikrogr.),chr.def.kože:ing.gen.o	5v627.4	Tx.autol.tuk.b.<100ml-mikrogr.),VVCH s def.obj.mäkk.tk:o.č.hl
5v624.d	Tx.autol.tuk.b.,m.obj(<100ml-mikrogr.),chron.def.kože:glut.o	5v627.5	Tx.autológ.tuk.b.<100ml-mikrogr.),VVCH s def.obj.mäkk.tk:krk
5v624.e↔	Tx.autológ.tuk.b.<100ml-mikrogr.),chron.def.kože:stehn,kol	5v627.6↔	Tx.autol.tuk.b.<100ml-mikrogr.),VVCH s def.o.mäkk.tk:ram,axi
5v624.f↔	Tx.autológ.tuk.b.<100ml-mikrogr.),chron.defekt.kože:predkol	5v627.7↔	Tx.autol.tuk.b.<100ml-mikrogr),VVCH s def.obj.mäkk.tk:ram,lak
5v624.g↔	Tx.autol.tuk.b.,m.o.<100ml-mikrogr.),chron.def.kože:noha	5v627.8↔	Tx.autol.tuk.b.<100ml-mikrogr),VVCH s def.obj.mäkk.tk:predl
5v624.h	Tx.autológ.tuk.b.<100ml-mikrogr.),chron.def.kože:kapilícium	5v627.9↔	Tx.autol.tuk.b.<100ml-mikrogr.),VVCH s def.obj.mäkk.tk:ruka
5v624.n↔	Tx.autol.tuk.b.,m.o.<100ml-mikrograft),chr.defekt.kože:prsník	5v627.a	Tx.autol.tuk.b.<100ml-mikrogr),VVCH s def.obj.m.tk:hr.st,chrb
5v624.p↔	Tx.autol.tuk.b.<100ml-mikrogr.),chr.def.kože:periaurikul.o	5v627.b	Tx.autol.tuk.b.<100ml-mikrogr.),VVCH s def.obj.mäkk.tk:bruš.o
5v624.r	Tx.autol.tuk.b.<100ml-mikrogr.),chron.def.kože:periokul.o	5v627.c	Tx.autol.tuk.b.<100ml-mikrogr),VVCH s def.o.mäkk.tk:ing.gen.o
5v624.s↔	Tx.autol.tuk.b.<100ml-mikrogr.),chron.defekt.kože:perianál.o	5v627.d	Tx.autol.tuk.b.<100ml-mikrogr),VVCH s def.obj.mäkk.tk:glut.o
5v624.t↔	Tx.autológ.tuk.b.<100ml-mikrogr.),chron.def.kože:bukálna.o	5v627.e↔	Tx.autol.tuk.b.<100ml-mikrogr),VVCH s def.o.mäk.tk:stehn,kol
5v624.u↔	Tx.autológ.tuk.b.<100ml-mikrogr.),chron.def.kože:čelo.obl.	5v627.f↔	Tx.autol.tuk.b.<100ml-mikrogr),VVCH,def.obj.mäkk.tk:predkol
5v624.v↔	Tx.autológ.tuk.b.<100ml-mikrogr.),chron.def.kože:obl.menta	5v627.g↔	Tx.autol.tuk.b.<100ml-mikrogr),VVCH s def.obj.mäkk.tk:noha
5v624.w↔	Tx.autol.tuk.b.,m.o.<100ml-mikrogr.),chr.def.kože:nasolab.o	5v627.h	Tx.autol.tuk.b.<100ml-mikrogr),VVCH s def.obj.mäkk.tk:kapilic
5v624.x↔	Tx.autológ.tuk.b.,m.o.<100ml-mikrograft),chron.defekt.k:ost.	5v627.n↔	Tx.autol.tuk.b.<100ml-mikrogr),VVCH s def.obj.mäkk.tk:prsník
5v624.y	Transpl.autol.tuk.b.<100ml-mikrogr.),chr.defekt.k:zygomat.o	5v627.p↔	Tx.autol.tuk.b.<100ml-mik.),VVCH s def.obj.m.tk:periaurik.o
5v625.0	Tx.autológ.tuk.b.,m.obj(<100ml-mikrograft),chron.fistuly:pery	5v627.q↔	Tx.autol.tuk.b.<100ml-mikrogr),VVCH,def.obj.m.tk:obl.menta
5v625.1	Tx.autológ.tuk.b.,m.obj(<100ml-mikrograft),chron.fistuly:nos	5v627.r	Tx.autol.tuk.b.<100ml-mikrogr),VVCH,def.obj.m.tk:perioku.o
5v625.4	Tx.autol.tuk.b.,m.o.<100ml-mikrogr.),chr.fistuly:ost.č.hlavy	5v627.s↔	Tx.autol.tuk.b.<100ml-mikrogr),VVCH def.obj.m.tk:perianá.o
5v625.5	Tx.autológ.tuk.b.,m.o.<100ml-mikrograft),chron.fistuly:krk	5v627.t↔	Tx.autol.tuk.b.<100ml-mikrogr),VVCH,def.obj.m.tk:bukáln.o
5v625.6↔	Tx.autológ.tuk.b.,m.o.<100ml-mikrogr.),chr.fistuly:ram,axila	5v627.u↔	Tx.autol.tuk.b.<100ml-mikrogr),VVCH s def.obj.m.tk:čelo.obl.
5v625.7↔	Tx.autológ.tuk.b.,m.o.<100ml-mikrogr.),chron.fistuly:ram,lak	5v627.w↔	Tx.autol.tuk.b.<100ml-mikrogr),VVCH,def.obj.m.tk:nasola.o
5v625.8↔	Tx.autol.tuk.b.,m.obj(<100ml-mikrogr.),chron.fistuly:predlakt	5v627.x↔	Tx.autológ.tuk.b.<100ml-mikrogr.),VVCH s def.obj.mäk.tk:ost.
5v625.9↔	Tx.autológ.tuk.b.,m.o.<100ml-mikrograft),chron.fistuly:ruka	5v627.y	Tx.autol.tuk.b.<100ml-mikrogr),VVCH s def.obj.m.tk:zygom.o
5v625.a	Tx.autol.tuk.b.m.o.<100ml-mikrogr.),chr.fistuly:hr.st,chrbát	5v62x.0	Iná transpl.autológ.tuk.b.,malý obj(<100ml-mikrograft):pera
5v625.b	Tx.autológ.tuk.b.,m.o.<100ml-mikrograft),chron.fistuly:bruš.o	5v62x.1	Iná transpl.autológ.tuk.b.,m.objem (<100ml-mikrograft):nos
		5v62x.4	Iná tx.autológ.tuk.b.,malý obj(<100ml-mikrograft):ost.č.hlavy



5v62x.5	Iná tx.autológ.tuk.b.,malý obj(<100ml-mikrograft):krk	5v631.t↔	Tx.autol.tuk.b.,vef.obj(>100ml-makrogr),chron.fistuly:bukál.o
5v62x.6↔	Iná tx.autológ.tuk.b.,malý obj(<100ml-mikrograft):ram.axila	5v631.u↔	Tx.autológ.tuk.b.,vef.obj(>100ml-makrogr),chr.fistuly:čelo.obl.
5v62x.7↔	Iná tx.autol.tuk.buniek,malý obj(<100ml-mikrograft):ram.lak	5v631.w↔	Tx.autol.tuk.b.,v.o(>100ml-makrogr),chron.fistuly:nasolab.o
5v62x.8↔	Iná tx.autológ.tuk.b.,malý obj(<100ml-mikrograft):predlaktie	5v631.x↔	Tx.autológ.tuk.b.,vef.obj(>100ml-makrograft),chron.fistuly:ost.
5v62x.9↔	Iná transpl.autológ.tuk.b.,m.objem(<100ml-mikrograft):ruka	5v631.y	Tx.autol.tuk.b.,vef.o(>100ml-makrogr),chron.fistuly:zygomat.o
5v62x.a	Iná tx.autológ.tuk.b.,malý obj(<100ml-mikrograft):hr.st.chrbát	5v632.0	Transpl.autológ.tuk.b.,v.o(>100ml-makrograft),jzv.tk:pera
5v62x.b	Iná tx.autológ.tuk.b.,malý obj(<100ml-mikrograft):brušná.o.	5v632.1	Transpl.autológ.tuk.b.,v.o(>100ml-makrograft),jzv.tk:nos
5v62x.c	Iná tx.autológ.tuk.b.,malý o.<100ml-mikrograft):inguin.genit.o	5v632.4	Tx.autológ.tuk.b.,vef.obj(>100ml-makrogr),jzv.tk:ost.č.hlavy
5v62x.d	Iná tx.autológ.tuk.buniek,malý obj(<100ml-mikrograft):glut.o.	5v632.5	Transpl.autológ.tuk.b.,v.o(>100ml-makrograft),jzv.tk:krk
5v62x.e↔	Iná tx.autológ.tuk.b.,malý obj(<100ml-mikrograft):stehno.kol	5v632.6↔	Tx.autológ.tuk.b.,vef.obj(>100ml-makrograft),jzv.tk:ram.axila
5v62x.f↔	Iná tx.autológ.tuk.b.,malý obj(<100ml-mikrograft):predkolenie	5v632.7↔	Tx.autológ.tuk.b.,vef.obj(>100ml-makrograft),jzv.tk:ram.lak
5v62x.g↔	Iná tx.autológ.tuk.b.,malý objem(<100ml-mikrograft):noha	5v632.8↔	Tx.autológ.tuk.b.,vef.obj(>100ml-makrograft),jzv.tk:predlakt
5v62x.h	Iná tx.autológ.tuk.b.,malý obj(<100ml-mikrograft):kapilícium	5v632.9↔	Transpl.autológ.tuk.b.,v.o(>100ml-makrograft),jzv.tk:ruka
5v62x.n↔	Iná transpl.autológ.tuk.b.,m.o.<100ml-mikrograft):prsňik	5v632.a	Tx.autológ.tuk.b.,vef.obj(>100ml-makrograft),jzv.tk:hr.st.chrb
5v62x.p↔	Iná tx.autol.tuk.b.,malý obj(<100ml-mikrograft):periaurikul.o	5v632.b	Tx.autológ.tuk.b.,vef.obj(>100ml-makrograft),jzv.tk:brušná.o.
5v62x.r	Iná tx.autológ.tuk.b.,malý obj(<100ml-mikrograft):obl.menta	5v632.c	Tx.autol.tuk.b.,v.o(>100ml-makrogr),jzavítité tk:inguin.genit.o
5v62x.s↔	Iná tx.autológ.tuk.b.,malý obj(<100ml-mikrograft):zygomat.o.	5v632.d	Tx.autológ.tuk.b.,vef.obj(>100ml-makrograft),jzv.tk:glut.o.
5v62x.t↔	Iná tx.autológ.tuk.b.,malý obj(<100ml-mikrograft):perianál.o.	5v632.e↔	Tx.autológ.tuk.b.,vef.obj(>100ml-makrograft),jzv.tk:steh.kol
5v62x.u↔	Iná tx.autológ.tuk.b.,malý obj(<100ml-mikrograft):bukálna.o.	5v632.f↔	Tx.autológ.tuk.b.,vef.obj(>100ml-makrograft),jzv.tk:predkol
5v62x.v↔	Iná tx.autológ.tuk.b.,malý obj(<100ml-mikrograft):čelo.obl.	5v632.g↔	Tx.autológ.tuk.b.,vef.obj(>100ml-makrograft),jzv.tk:noha
5v62x.w↔	Iná tx.autológ.tuk.b.,malý o<100ml-mikrograft):nasolabiál.o.	5v632.h	Tx.autol.tuk.b.,vef.obj(>100ml-makrograft),jzv.tk:kapilícium
5v62x.x↔	Iná transpl.autológ.tuk.b.,malý objem(<100ml-mikrograft):ost.	5v632.n↔	Tx.autológ.tuk.b.,vef.obj(>100ml-makrograft),jzv.tk:prsňik
5v62x.y	Iná tx.autológ.tuk.b.,malý obj(<100ml-mikrograft):zygomat.o.	5v632.p↔	Tx.autol.tuk.b.,v.o(>100ml-makrogr),jzv.tk:periaurikul.o.
5v630.0	Tx.autológ.tuk.b.,v.o(>100ml-makrogrft),chr.defekty kože:pera	5v632.q↔	Tx.autológ.tuk.b.,v.obj(>100ml-makrograft),jzv.tk:obl.menta
5v630.1	Tx.autológ.tuk.b.,vef.o(>100ml-makrograft),chr.def.kože:nos	5v632.r↔	Tx.autológ.tuk.b.,vef.o(>100ml-makrograft),jzv.tk:periokul.o
5v630.4	Tx.autol.tuk.b.,vef.obj(>100ml-makrogr),chr.def.kože:ost.č.hl	5v632.s↔	Tx.autol.tuk.b.,vef.obj(>100ml-makrograft),jzv.tk:perianál.o
5v630.5	Tx.autológ.tuk.b.>100ml-makrograft),chron.defekty kože:krk	5v632.t↔	Tx.autológ.tuk.b.,vef.obj(>100ml-makrograft),jzv.tk:bukál.o.
5v630.6↔	Tx.autol.tuk.b.,vef.o(>100ml-makrogr),chron.def.kože:ram.axi	5v632.u↔	Tx.autológ.tuk.b.,vef.obj(>100ml-makrograft),jzv.tk:čelo.obl.
5v630.7↔	Tx.autol.tuk.b.,vef.o(>100ml-makrogr),chron.def.kože:ram.lak	5v632.w↔	Tx.autol.tuk.b.,v.obj(>100ml-makrograft),jzv.tk:nasolabiál.o
5v630.8↔	Tx.autol.tuk.b.,vef.o(>100ml-makrogr),chron.def.kože:predlakt	5v632.x↔	Tx.autológ.tuk.b.,veľký obj(>100ml-makrograft),jzv.tk:ost
5v630.9↔	Tx.autológ.tuk.b.>100ml-makrograft),chr.defekty kože:ruka	5v632.y	Tx.autológ.tuk.b.,vef.o(>100ml-makrograft),jzv.tk:zygomat.o.
5v630.a	Tx.autol.tuk.b.,v.o(>100ml-makrogr),chr.def.kože:hr.st.chrbát	5v633.0	Tx.autológ.tuk.b.>100ml-makrogr),VVCH,def.obj.mäkk.tk:pera
5v630.b	Tx.autol.tuk.b.,vef.obj(>100ml-makrogr),chron.def.kože:bruš.o	5v633.1	Tx.autológ.t.b.>100ml-makrogr),VVCH,defekt.obj.mäkk.tk:nos
5v630.c	Tx.autol.tuk.b.,vef.obj(>100ml-makrogr),chr.def.kože:ing.gen.o	5v633.4	Tx.autol.t.b.>100ml-makrogr),VVCH,def.obj.mäkk.tk:ost.č.hl
5v630.d	Tx.autol.tuk.b.,vef.obj(>100ml-makrogr),chron.def.kože:glut.o.	5v633.5	Tx.autológ.tuk.b.>100ml-makrogr),VVCH,def.obj.mäkk.tk:krk
5v630.e↔	Tx.autol.tuk.b.,vef.o(>100ml-makrogr),chr.def.kože:stehno.kol	5v633.6↔	Tx.autol.t.b.>100ml-makrogr),VVCH,def.obj.mäkk.tk:ram.axila
5v630.f↔	Tx.autol.tuk.b.,veľký o(>100ml-makrogr),chr.def.kože:predkol	5v633.7↔	Tx.autol.t.b.>100ml-makrogr),VVCH,def.obj.mäkk.tk:ram.lak
5v630.g↔	Tx.autol.tuk.b.,vef.obj(>100ml-makrogr),chron.def.kože:noha	5v633.8↔	Tx.autol.t.b.>100ml-makrogr),VVCH,def.obj.mäkk.tk:predlakt
5v630.h	Tx.autol.tuk.b.,vef.o(>100ml-makrogr),chron.def.kože:kapilic.	5v633.9↔	Tx.autológ.t.b.>100ml-makrogr),VVCH,def.obj.mäkk.tk:ruka
5v630.n↔	Tx.autológ.tuk.b.>100ml-makrogr),chron.defekty kože:prsňik	5v633.a	Tx.autol.t.b.>100ml-makrogr),VVCH,def.obj.m.tk:hr.st.chrb
5v630.p↔	Tx.autol.tuk.b.,v.o(>100ml-makrogr),chr.def.kože:periaurikul.o.	5v633.b	Tx.autológ.t.b.>100ml-makrogr),VVCH,def.obj.mäkk.tk:bruš.o.
5v630.q↔	Tx.autol.tuk.b.,vef.o(>100ml-makrogr),chr.def.kože:obl.menta	5v633.c	Tx.autol.t.b.>100ml-makrogr),VVCH,def.obj.mäkk.tk:ing.gen.o
5v630.r↔	Tx.autol.tuk.b.,v.obj(>100ml-makrogr),chr.def.kože:periokul.o.	5v633.d	Tx.autol.t.b.>100ml-makrogr),VVCH,defekt.obj.mäkk.tk:glut.o.
5v630.s↔	Tx.autol.tuk.b.,vef.o(>100ml-makrogr),chron.def.kože:perian.o	5v633.e↔	Tx.autol.t.b.>100ml-makrogr),VVCH,def.obj.mäkk.tk:steh.kol
5v630.t↔	Tx.autol.tuk.b.,v.obj(>100ml-makrogr),chron.def.kože:bukál.o.	5v633.f↔	Tx.autol.t.b.>100ml-makrogr),VVCH,def.obj.mäkk.tk:predkol
5v630.u↔	Tx.autol.tuk.b.,v.obj(>100ml-makrogr),chron.def.kože:čelo.obl.	5v633.g↔	Tx.autol.tuk.b.>100ml-makrogr),VVCH,def.obj.mäkk.tk:noha
5v630.w↔	Tx.autol.tuk.b.,v.o(>100ml-makrogr),chr.def.kože:nasolabiál.o.	5v633.h	Tx.autol.tuk.b.>100ml-makrogr),VVCH,def.obj.mäkk.tk:kapilic
5v630.x↔	Tx.autológ.tuk.b.>100ml-makrograft),chron.defekty kože:ost.	5v633.n↔	Tx.autol.tuk.b.>100ml-makrogr),VVCH,def.obj.mäkk.tk:prsňik
5v630.y	Tx.autol.tuk.b.,v.o(>100ml-makrogr),chron.def.kože:zygomat.o.	5v633.p↔	Tx.autol.t.b.>100ml-makrogr),VVCH,def.obj.m.tk:periaurik.o.
5v631.0	Tx.autológ.tuk.b.,vef.o(>100ml-makrograft),chron.fistuly:pera	5v633.q↔	Tx.autol.t.b.>100ml-makrogr),VVCH,def.obj.mäkk.tk:o.menta
5v631.1	Tx.autológ.tuk.b.,v.obj(>100ml-makrograft),chron.fistuly:nos	5v633.r↔	Tx.autol.t.b.>100ml-makrogr),VVCH,def.obj.mäkk.tk:periok.o
5v631.4	Tx.autológ.tuk.b.>100ml-makrograft),chron.fistuly:ost.č.hl.	5v633.s↔	Tx.autol.t.b.>100ml-makrogr),VVCH,def.obj.mäkk.tk:perianál
5v631.5	Tx.autológ.tuk.b.,vef.o(>100ml-makrograft),chron.fistuly:krk	5v633.t↔	Tx.autol.t.b.>100ml-makrogr),VVCH,def.obj.mäkk.tk:bukál.o.
5v631.6↔	Tx.autol.tuk.b.,vef.obj(>100ml-makrogr),chr.fistuly:ram.axila	5v633.u↔	Tx.autol.t.b.>100ml-makrogr),VVCH,def.obj.mäkk.tk:čelo.obl.
5v631.7↔	Tx.autológ.tuk.b.,vef.obj(>100ml-makrogr),chr.fistuly:ram.lak	5v633.w↔	Tx.autol.t.b.>100ml-makrogr),VVCH,def.obj.mäkk.tk:nasolab.o
5v631.8↔	Tx.autol.tuk.b.,vef.obj(>100ml-makrogr),chron.fistuly:predlakt	5v633.x↔	Tx.autológ.tuk.b.>100ml-makrogr),VVCH,def.obj.mäkk.tk:ost.
5v631.9↔	Tx.autológ.tuk.b.,vef.obj(>100ml-makrograft),chr.fistuly:ruka	5v633.y	Tx.autol.t.b.>100ml-makrogr),VVCH,def.obj.mäkk.tk:zygomat.o
5v631.a	Tx.autol.tuk.b.,vef.o(>100ml-makrogr),chron.fistuly:hr.st.chrb	5v63x.0	Iná transpl.autológ.tuk.b.,veľký obj.>100ml-makrograft):pera
5v631.b	Tx.autológ.tuk.b.,vef.obj(>100ml-makrograft),chr.fistuly:bruš.o	5v63x.1	Iná transplantácia autológ.tuk.b.,v.o.>100ml-makrograft):nos
5v631.c	Tx.autológ.tuk.b.,vef.o(>100ml-makrogr),chr.fistuly:ing.gen.o	5v63x.4	Iná tr.autológ.tuk.b.>100ml-makrograft):ost.časti hlavy
5v631.d	Tx.autológ.tuk.b.,vef.obj(>100ml-makrogr),chron.fistuly:glut.o.	5v63x.5	Iná transpl.autológ.tuk.b.,v.o.>100ml-makrograft):krk
5v631.e↔	Tx.autol.tuk.b.,vef.obj(>100ml-makrogr),chr.fistuly:stehno.kol	5v63x.6↔	Iná tx.autológ.tuk.b.,vef.obj(>100ml-makrograft):ram.axila
5v631.f↔	Tx.autológ.tuk.b.,vef.obj(>100ml-makrogr),chr.fistuly:predkol	5v63x.7↔	Iná tx.autológ.tuk.b.,vef.obj(>100ml-makrograft):ram.lak
5v631.g↔	Tx.autol.tuk.b.,vef.obj(>100ml-makrogr),chron.fistuly:noha	5v63x.8↔	Iná tx.autológ.tuk.b.,veľký obj(>100ml-makrograft):predlaktie
5v631.h	Tx.autológ.tuk.b.,vef.obj(>100ml-makrogr),chr.fistuly:kapilic.	5v63x.9↔	Iná transpl.autológ.tuk.b.,v.objem(>100ml-makrograft):ruka
5v631.n↔	Tx.autológ.tuk.b.,vef.o(>100ml-makrograft),chr.fistuly:prsňik	5v63x.a	Iná transpl.autol.tuk.b.,v.o.>100ml-makrograft):bruš.o
5v631.p↔	Tx.autol.tuk.b.,vef.o(>100ml-makrogr),chr.fistuly:periaurikul.o	5v63x.b	Iná tx.autológ.tuk.b.,vef.obj(>100ml-makrograft):inguin.genit.o
5v631.q↔	Tx.autológ.tuk.b.,v.o(>100ml-makrogr),chron.fistuly:obl.menta	5v63x.c	Iná tx.autológ.tuk.b.,vef.obj(>100ml-makrograft):gluteál.o.
5v631.r↔	Tx.autol.tuk.b.,vef.o(>100ml-makrogr),chron.fistuly:periokul.o	5v63x.d	Iná tx.autológ.tuk.b.,vef.obj(>100ml-makrograft):steh.n.kol
5v631.s↔	Tx.autol.tuk.b.,vef.obj(>100ml-makrogr),chr.fistuly:perianál.o.	5v63x.e↔	

5v63x.f↔	Iná tx.autológ.tuk.b.,vel.obj(>100ml-makrograft):predkolenie	8m161.2	Intrakavitárna kombinovaná brachyterapia
5v63x.g↔	Iná tx.autológ.tuk.b.,vel.objem(>100ml-makrograft):noha	8m161.x	Intrakavit.iná brachyter.,okrem intraut.a intravagin.brachyt.
5v63x.h	Iná tx.autológ.tuk.b.,vel.obj(>100ml-makrograft):kapilícium	8m162	Intraluminálna brachyterapia
5v63x.n↔	Iná transpl.autológ.tuk.b.,v.o.(>100ml-makrograft):prsniak	8m163.0	Povrch.brachyterapia s využ.štand.aplikátorov
5v63x.p↔	Iná tx.autológ.tuk.b.,vel.obj(>100ml-makrograft):periaurikul.o.	8m163.1	Povrchová brachyter.s využ.individuál.zhotov.aplikátorov
5v63x.q↔	Iná tx.autológ.tuk.b.,vel.obj(>100ml-makrograft):obl.menta	8m164.1	Perkutánná translúmenová koronárna brachyterapia
5v63x.r↔	Iná tx.autológ.tuk.b.,vel.obj(>100ml-makrograft):periokulár.o.	8m164.2	Intravaskulárna brachyterapia v iných periférnych cievach
5v63x.s↔	Iná tx.autológ.tuk.b.,vel.obj(>100ml-makrograft):perianálna o.	8m165.01	Interstic.brachyter:1 rovinná impl:nízky dávkový príkon [LDR]
5v63x.t↔	Iná tx.autológ.tuk.b.,vel.obj(>100ml-makrograft):bukálna o.	8m165.02	Interstic.brachyt:1 rovinná impl:pulzný dávkový príkon [PDR]
5v63x.u↔	Iná tx.autológ.tuk.b.,vel.obj(>100ml-makrograft):čelo.obl.	8m165.03	Interstic.brachyt:1 rovinná impl:vysoký dávkový príkon [HDR]
5v63x.w↔	Iná tx.autológ.tuk.b.,vel.obj(>100ml-makrograft):nasolabiál.o.	8m165.0x	Interstic.brachyterapia:1 rovinná implantácia:iné
5v63x.x↔	Iná transpl.autológ.tuk.b.,veľký obj(>100ml-makrograft):ost.	8m165.11	Interstic.brachyt:viacrovinná impl:nízky dávk.príkon[LDR]
5v63x.y	Iná tx.autológ.tuk.b.,vel.obj(>100ml-makrograft):zygomat.obl.	8m165.12	Interstic.brachyt:viacrovinná impl:pulzný dávk.príkon[PDR]
8a973.2↔	Terapeutická injekcia do okohybného svalu	8m165.13	Interstic.brachyt:viacrovinná impl:vysoký dávk.príkon[HDR]
8a973.3↔	Terapeut.inj.do lézie očnénice v celkovej anestézii	8m165.1x	Intersticiál.brachyterapia:viacrovinná implantácia,iné
8a973.4↔	Terapeut.inj.pod spojovku v celkovej anestézii	8m165.21	Interstic.brachyt.s perman.impl.rádioakt.zrn:do 10 zrn
8d242	Cholecystoduodenostómia ESK navig.s ECE-LAMS	8m165.22	Interstic.brachyt.s perman.impl.rádioakt.zrn:viac ako 10 zrn
8d243	Biliodigest.anastomóza ESK navigovaná s ECE-LAMS	8m166	Brachyterapia špeciál.aplikátormi
8d245.1	Kompresia pažerákových varixov samoexpandibilným stentom	8m167	Odstr.uzavretých žiaričov/neaktív.aplikátorov v anestézii
8f606.4	RF ablácia stavca transpedikulárnym prístupom	8m16x	Iná brachyterapia uzavretými žiaričmi
8f608.40	Perk.term.abl.TU peč,oblič.pf,skel,léz.v i.lok-RF ablác.pod CT	8m170.0	Zhotov.a aplikácia povrch.rádioakt.muláže:povrch.žiariče
8f608.41	Perk.term.abl.TU peč,oblič,pf,sk,léz.v i.lokal.-RF abl.pod skiask	8m170.1	Zhotov.a apl.povrch.rádioa.muláže:žiar.aplik.nie na povrchu
8f608.42	Perk.term.abl.TU peč,oblič,pf,skel,léz.v i.lok.-RF ablác.pod USG	8m170.2	Zhotovenie a aplikácia povrch.rádioakt.muláže:žiariče v oku
8f608.50	Perk.term.abl.TU peč,oblič,pf,skel,léz.v i.l.-mikrovl.abl. pod CT	8m170.x	Zhotovenie a aplikácia povrch.rádioakt.muláže:iné
8f608.51	Perk.term.abl.TU peč,oblič,pf,sk,léz.v i.lok-mv.abl.pod skiask	8m171.1	Fixácia jednoduchá
8f608.52	Perk.term.abl.TU peč,oblič,pf,sk,léz.v i.l.-mikrovl.abl. pod USG	8m171.2	Fixácia stredne náročná
8f608.60	Perk.term.abl.TU peč,oblič,pf,sk,léz.v i.lok.-kryoabl.pod CT	8m171.3	Fixácia komplexná
8f608.61	Perk.term.abl.TU peč,oblič,pf,sk,léz.v i.lok-kryoabl.pod skiask	8m171.4	Nasadenie stereotaktického rámu
8f608.62	Perk.term.abl.TU peč,oblič,pf,sk,léz.v i.lok-kryoabl.pod USG	8m171.x	Konštrukcia a nastavenie fixačných a lieč. pomôcok:ostatné
8f608.70	Perk.term.abl.TU peč,oblič,pf,sk,léz.v i.lok-laser.abl.pod CT	8m172.0	1-rázové liečebné pomôcky
8f608.71	Perk.term.abl.TU peč,oblič,pf,sk,léz.v i.lok-laser.abl.pod skiask	8m172.10	1-razové lieč.pomôcky:kontr.markery pre verifik.cieľ.obj.<3ks
8f608.72	Perk.term.abl.TU peč,oblič,pf,sk,léz.v i.lok.-laser.abl. pod USG	8m172.11	1-razové lieč.pomô:kontrast.markery pre verifik.cieľ.obj.>3ks
8f608.8	Endovask.RF rekanal.chron.centráln.venóz.záveru	8m172.20	Jednorazové liečebné pomôcky:plastikové katétre do 10ks
8m110	RTG terapia	8m172.21	Jednorazové liečebné pomôcky:plastikové katétre nad 10ks
8m131.0	Ožarovanie kobaltom:do 2 samostatných polí	8m172.3	1-raz.lieč.pom:plast.ihly pre Fletcher aplik.pre uterovag.apl
8m131.1	Ožarovanie kobaltom:3-4 samostatné polia	8m180.0	Simulácia ožar.pre exter.rádioterapiu pom.RTG simulátora
8m131.2	Ožarovanie kobaltom:viac ako 4 samostatných polí	8m180.1	Simulácia ožar.pre exter.rádioterapiu pomocou CT simulátora
8m131.4	Ožarovanie kobaltom s 3D plánovaním	8m180.x	Simulácia ožarovania pre externú rádioterapiu: iná
8m132.00	Ož.urý.do 6 MeV,fot./rých.e.,do 2 sam.ož.polí,bez obr.verif.nas	8m181.0	Simulácia ožarovania pre brachyterapiu pom.RTG simulátora
8m132.01	Oža.urý.do 6 MeV,fot./rých.e.do 2 sam.ož.polí,s obr.ver.nas.vr	8m181.1	Simulácia ožar.pre brachyterapiu pomocou CT simulátora
8m132.10	Ožar.urý.do 6 MeV,fot./rých.e.,>2 sam.ož.polia,bez obr.ver.nas	8m181.x	Simulácia ožarovania pre brachyterapiu:ostatné
8m132.11	Ožar.urý.do 6 MeV,fot./rých.e.,>2 sam.ož.polia,s obr.verif.nast	8m183.1	Plánovanie ožarov.pre 3D-konformnú rádioterapiu(3D-CRT)
8m133.00	Ožar.urý.>6 MeV,fot./rých.el.,do 2 sam.ož.polí,bez obr.ver.nast	8m183.2	Plánovanie ožarovania pre intenzitovú modulovanú RAT
8m133.01	Ožar.urý.>6 MeV,fotón/rých.e.,do 2 sa.ožar.polí,s obr.ver.nast	8m183.3	Plánovanie ožarovanie s fúziou CT,MR resp.PET zobrazenia
8m133.10	Ožar.urý.>6 MeV,fot./rých.e.,>2 sa.ožar.polia,bez obraz.ver.nast	8m183.4	Plánovanie ožarovania pre 2D brachyterapiu(RTG snímky)
8m133.11	Ožar.urý.>6 MeV,fotón/rých.e.,>2 sam.ož.polia,s obr.verif.nast	8m183.5	Plánovanie ožarovania pre 3D brachyterapiu(CT,MR,USG)
8m134.0	Ožarovanie urýchľovačom [IMRT/VMAT]	8m183.7	Rádiobiologický výpočet
8m134.1	Ožarovanie urýchľovač. [IMRT/VMAT]so sledovaním dých.cyklu	8m183.x	Plánovanie ožarovania,ostatné
8m13x	Iná vysokovoltová terapia žiarením	8m400.0	Lieč.rádioak.jódod do 1,0 Gbq 131I:b.pod.rekomb.thyreotrop
8m140.1	Jednorázové stereotaktické ožarovanie cerebrálne	8m400.1	Lieč.rádioak.jódod do 1,0 Gbq 131I:s pod.rekomb.thyreotrop
8m140.2	Jednorázové stereotaktické ožarovanie extracerebrálne	8m401.0	Lieč.rád.jód.od1,0 GBq do5 GBq 131I:b.p.rekombi.thyreotrop
8m141.1	Frakcionované stereotaktické ožarovanie cerebrálne	8m401.1	Lieč.rád.jód.od1,0 GBq do5 GBq 131I:s pod.rekombi.thyreotr
8m141.2	Frakcionované stereotaktické ožarovanie extracerebrálne	8m402.0	Lieč.rádioak.jód.nad 5 GBq 131I:bez pod.rekombin.thyreotrop
8m143	Ožarovanie Gama-nožom	8m402.1	Lieč.rádioak.jódod nad 5 GBq 131I:s pod.rekom.thyreotrop
8m144	Polotelové ožarovanie	8m403	Liečba hyperfunkcie štít.žl.rádiofarmakom frakcion.
8m145.0	Celotelové ožarovanie:celková dávka žiarenia do 4 Gy	8m411	Rádionuklidová liečba polycytémie vera
8m145.1	Celotelové ožarovanie:celková dávka žiarenia od 4 do 10 Gy	8m412	Liečba nádorov značkovanými monoklonálnymi protilátkami
8m145.2	Celotelové ožarovanie:celková dávka žiarenia 10 a viac Gy	8m414.1	Rádionuklidová synoviórtéza:jedna aplikácia rádiofarmaka
8m146	Celokožné ožarovanie	8m414.2	Rádionuklidová synoviórtéza:viac aplikácií rádiofarmaka
8m147	Intraoperačné ožarovanie	8m415	Liečba nádorov pečene rádionuklidmi
8m148	Veľkoobjemové ožarovanie	8m416.01	Selektív.liečba intravaskul.rádionuklid[SIRT]:90-ytrium
8m14x	Iné vysokovoltové ožarovanie	8m416.02	Selektív.liečba intravaskul.rádionuklid[SIRT]:188-rénium
8m150.00	Protón.th.do 2 samost.ožar.polí bez obraz.verifikácie	8m416.1	Rádionukl.liečba kost.metastáz s rádiofarm.obsah.223Ra
8m150.01	Protón.th.do 2 samost.ožar.polí s obraz.verifikáciou	8m416.2	Rádionukl.liečba kost.metastáz s rádiofarm.obsah.153Sm
8m150.10	Protón.th.viac ako 2 samost.ožar.polia bez obraz.verifikácie	8m416.3	Rádionukl.liečba kost.metastáz s rádiofarm.obsah.89Sr
8m150.11	Protón.terapia > 2 samost.ožar.polia s obraz.verifikáciou	8m416.x	Rádionuklidová liečba kostných metastáz:iná
8m151	Terapia ožarovaním uhlíkovými iónmi	8m417	Liečba metajodobenzylguanidínom značeným 131-I
8m152	Terapia ožarovaním inými ťažkými iónmi	8m418.0	Liečba somatostatínovým analógom značeným 90-Y
8m161.0	Intrakavitárna intrauterinná brachyterapia	8m418.1	Liečba somatostatínovým analógom značeným 177-Lu
8m161.1	Intrakavitárna intravaginálna brachyterapia	8m418.2	Th.otv.rá.i.v.lieč.rá.akt.subs.zamer.rcpt.radrcp.DOTA-konj.an.s

8m418.30	Liečba 177Lu- PSMA [Lutecium]	8r610.16	RF katétr.ablácia pľúcnych žil chladeným katétrom
8m418.31	Liečba 225Ac- PSMA [Actinium]	8r610.17	RF katétr.ablácia ľavej komory chladeným katétrom
8m419	Intrakavitárna rádionuklidová liečba	8r610.30	Bipol.kat.RF ablác.P predsiene vr.v.cava,koron.sín.s fáz.posun
8m41a	Intracerebrálna rádionuklidová liečba	8r610.31	Bipolár.katétr.RF ablácia AV uzla s fázovým posunom
8r222.2	Autológna parauretrálna terapia kmeňovými bunkami	8r610.32	Bipolár.katétr.RF ablácia pravej komory s fázovým posunom
8r306.01	Liečba intrakraniálnej aneurizmy špirálami	8r610.33	Bipolár.katétr.RF ablácia ľavej predsiene s fázovým posunom
8r306.02	Liečba intrakraniálnej aneurizmy stentom	8r610.34	Bipolár.katétr.RF ablácia pľúcnych žil s fázovým posunom
8r306.03	Liečba intrakraniálnej aneurizmy Flow-diverterom	8r610.35	Bipolár.katétr.RF ablácia ľavej komory s fázovým posunom
8r306.04	Liečba intrakraniálnej aneurizmy Flow-disrupterom	8r611.00	Katétr.kryoablácia P predsiene vr. v. cava a koronár.sínusu
8r306.05	Liečba intrakraniálnej aneurizmy stentgraftom	8r611.03	Katétrová kryoablácia AV uzla
8r306.06	Th intrakran.aneurizmy impantátom pre aneuriz.v bifurkácii	8r611.04	Katétrová kryoablácia pravej komory
8r306.0x	Liečba intrakraniálnej aneurizmy iným implantátom	8r611.05	Katétrová kryoablácia ľavej predsiene
8r417	Perkutánná impl.stentu do a.renalis	8r611.06	Katétrová kryoablácia pľúcnych žil
8r421	Endovask.terapia aneuriz./disekcie aorty stentom/stentgraft.	8r611.07	Katétrová kryoablácia ľavej komory
8r424	Perkut.implantácia stentgraftu pre aneurizmu a. iliaca	8r612.00	Katétr.ablácia P predsiene vr.v. cava a kor.sín.i.zdrojmi energ
8r610.00	Konvenč.katétr.RF ablácia dx predsiene. vr.v.cava a koronár.sin	8r612.03	Katétrová ablácia AV uzla inými zdrojmi energie
8r610.03	Konvenčná katétrová radiofrekvenčná ablácia AV uzla	8r612.04	Katétrová ablácia pravej komory inými zdrojmi energie
8r610.04	Konvenčná katétrová radiofrekvenčná ablácia pravej komory	8r612.05	Katétrová ablácia ľavej predsiene inými zdrojmi energie
8r610.05	Konvenčná katétrová radiofrekvenčná ablácia ľavej predsiene	8r612.06	Katétrová ablácia pľúcnych žil inými zdrojmi energie
8r610.06	Konvenčná katétrová radiofrekvenčná ablácia pľúcnych žil	8r612.07	Katétrová ablácia ľavej komory inými zdrojmi energie
8r610.07	Konvenčná radiofrekvenčná ablácia ľavej komory	8r61c	Perkután.katétr.alkohol.ablácia medzikomorového septa
8r610.08	Konvenčná katétrová RF ablácia nerv.ganglií v ľavej predsiene	8r61x	Iná katétrová ablácia
8r610.10	RF katétr.ablác.P predsiene vr. v. cava a koron.sín.chlad.katétr	8r925	Perkutánná fenestrácia aortálnej disekcie
8r610.13	RF katétr.ablácia AV uzla chladeným katétrom	8u901.1	Zavedenie epidurálneho snímača intrakraniálneho tlaku
8r610.14	RF katétr.ablácia pravej komory chladeným katétrom	8u901.2	Zavedenie parenchýmového snímača intrakraniál. tlaku
8r610.15	RF katétr.ablácia ľavej predsiene chladeným katétrom	8u901.3	Zavedenie komorového snímača intrakraniál.tlaku

Funkcia

Bez úmrtia alebo preloženia



Bez úmrtia alebo preloženia

Bez úmrtia alebo preloženia

Bez úmrtia alebo bez preloženia

Dôvod prepustenia iné ako (Preloženie do inej nemocnice (4) alebo Zomrel (pitvaný) (6) alebo Zomrel (nepitvaný) (7) alebo Preloženie na iné oddelenie v rámci nemocnice s iným úhradovým mechanizmom (13))

Funkcia

Exitus alebo preloženie



Exitus alebo preloženie

Exitus alebo preloženie

Exitus alebo preloženie

Dôvod prepustenia je (Preloženie do inej nemocnice (4) alebo Zomrel (pitvaný) (6) alebo Zomrel (nepitvaný) (7) alebo Preloženie na iné oddelenie v rámci nemocnice s iným úhradovým mechanizmom (13))

